

---

# Kodak EasyShare C360

## цифровая фотокамера с зумом



## Инструкция по эксплуатации

[www.kodak.com](http://www.kodak.com)

Электронные руководства можно найти на веб-узле [www.kodak.com/go/howto](http://www.kodak.com/go/howto)

Информацию о работе с фотокамерой можно найти на веб-узле  
[www.kodak.com/go/c360support](http://www.kodak.com/go/c360support)



Eastman Kodak Company  
Rochester, New York 14650

© Компания Eastman Kodak, 2005

Все изображения экрана являются смоделированными.

Kodak, EasyShare и Retinar являются торговыми марками компании Eastman Kodak.

P/N 4J3325\_ru

## Вид спереди, сверху, сбоку

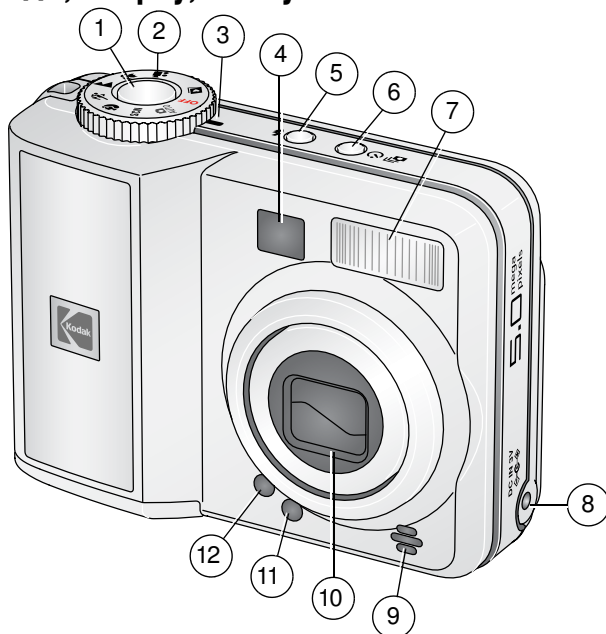

- |   |  |    |   |
|---|--|----|---|
| 1 | Кнопка затвора                                 | 7  | Вспышка   |
| 2 | Дисковый переключатель режима                  | 8  | Разъем питания постоянного тока (3 В)<br>⬡⬢⬡ для приобретаемого <b>отдельно</b><br>преобразователя переменного тока |
| 3 | Индикатор питания                              | 9  | Микрофон  |
| 4 | Видоискатель                                   | 10 | Объектив  |
| 5 | Кнопка Flash (Вспышка)                         | 11 | Датчик света  |
| 6 | Кнопка Self-timer (Автоспуск)/Burst<br>(Серия) | 12 | Индикатор автоспуска  |

## Вид сбоку, сзади и снизу

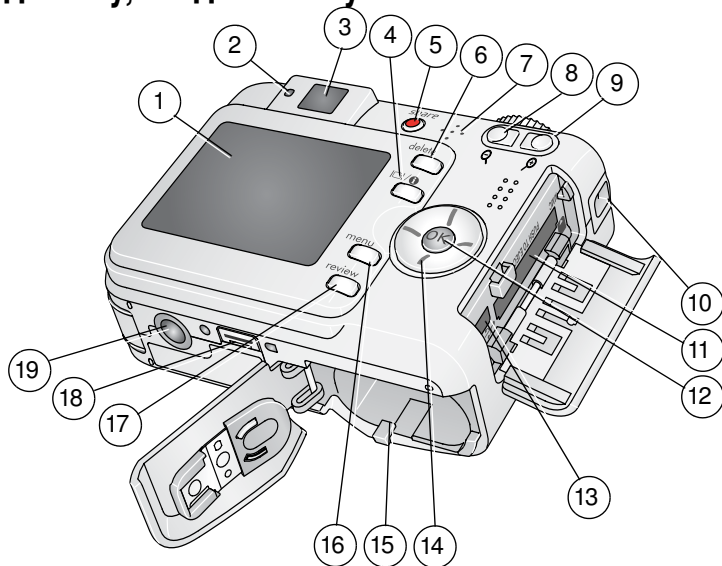

- |                                  |  |
|----------------------------------|--|
| 1 ЖКД                            | 11 Разъем для приобретаемой отдельно карты памяти SD или MMC |
| 2 Индикатор готовности           | 12 Кнопка OK   |
| 3 Видоискатель                   | 13 Порт USB, выход A/V                                       |
| 4 Кнопка LCD/Info                | 14   |
| 5 Кнопка Share (Распространение) | 15 Отсек для аккумулятора                                    |
| 6 Кнопка Delete (Удалить)        | 16 Кнопка Menu (Меню)  |
| 7 Динамик                        | 17 Кнопка Review (Обзор)                                     |
| 8 Кнопка режима широкоугольный   | 18 Разъем для док-станции                                    |
| 9 Кнопка режима телефото         | 19 Крепление для штатива                                     |
| 10 Место крепления ремешка       |  |

---

# Содержание

<b>1 Настройка фотокамеры</b> .....	<b>1</b>
Прикрепление ремешка .....	1
Установка аккумуляторов .....	1
Включение фотокамеры .....	2
Установка даты/времени в первый раз .....	2
Сохранение снимков на карте памяти SD или MMC .....	3
<b>2 Фото- и видеосъемка</b> .....	<b>4</b>
Фотосъемка .....	4
Просмотр снимков/видеоклипов на фотокамере .....	8
<b>3 Перенос и печать снимков</b> .....	<b>12</b>
Установка программного обеспечения .....	12
Перенос снимков с помощью кабеля USB .....	13
Печать снимков .....	14
Совместимость док-станции с фотокамерой .....	17
<b>4 Дополнительные возможности фотокамеры</b> .....	<b>18</b>
Использование оптического зума .....	18
Изменение настроек вспышки .....	19
Режимы фотосъемки .....	21
Использование автоспуска .....	23
Использование серии снимков .....	24
Изменение настроек для фотосъемки .....	25
Индивидуальная настройка фотокамеры .....	31
Запуск слайд-шоу .....	35
Обрезка снимков .....	37
Просмотр информации о снимке/видеоклипе .....	37
Копирование снимков и видеоклипов .....	38
Предварительная отметка для указания названий альбомов .....	38
Распространение снимков .....	41

<b>5 Устранение неполадок .....</b>	<b>47</b>
Неполадки при работе фотокамеры .....	47
Неполадки компьютера/соединения .....	49
Низкое качество снимка .....	50
Неполадки прямой печати (принтер, совместимый с PictBridge).....	52
<b>6 Справка и поддержка .....</b>	<b>53</b>
Полезные ссылки .....	53
Телефонные номера служб технической поддержки .....	55
<b>7 Приложение .....</b>	<b>56</b>
Технические характеристики фотокамеры .....	56
Емкость накопителей.....	61
Инструкции по технике безопасности.....	62
Срок службы аккумулятора .....	65
Функции экономии энергии.....	66
Обновление программного обеспечения и микропрограммы .....	66
Дополнительные уход и обслуживание.....	67
Гарантия .....	67
Информация о соответствии требованиям .....	71

# 1

## Настройка фотокамеры

### Прикрепление ремешка

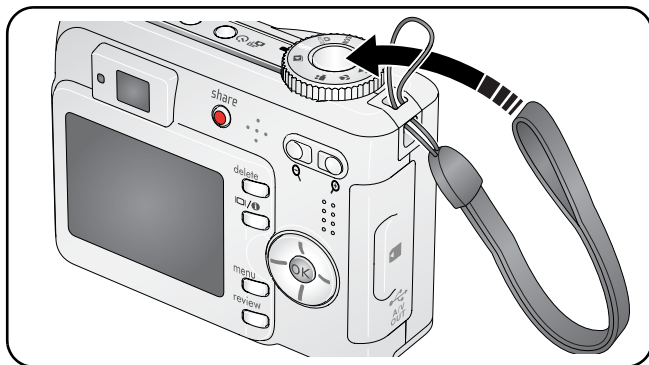

### Установка аккумуляторов

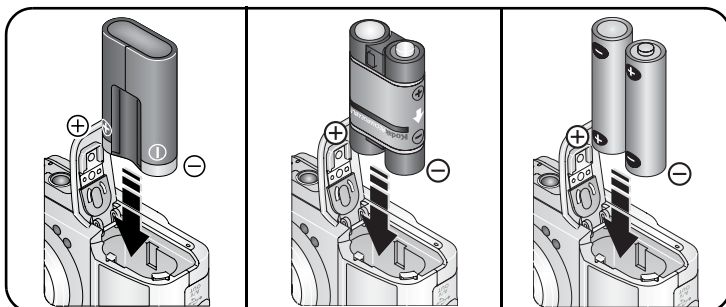

Литиевый элемент питания  
CRV3 (неперезаряжаемый)

Никель-металл-гидридный  
(Ni-MH) (перезаряжаемый)

2 AA литиевых или Ni-MH

Сведения о замене и продлении срока службы аккумуляторов см. на [стр. 65](#).

## Включение фотокамеры

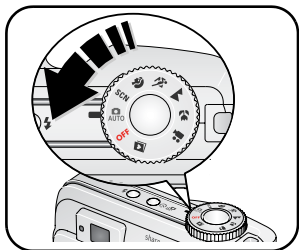

## Установка даты/времени в первый раз

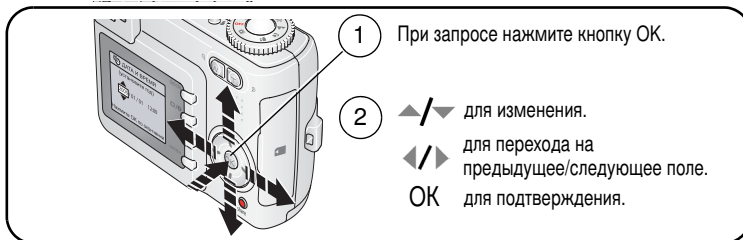

1 При запросе нажмите кнопку ОК.

2 ▲/▼ для изменения.

◀/▶ для перехода на предыдущее/следующее поле.

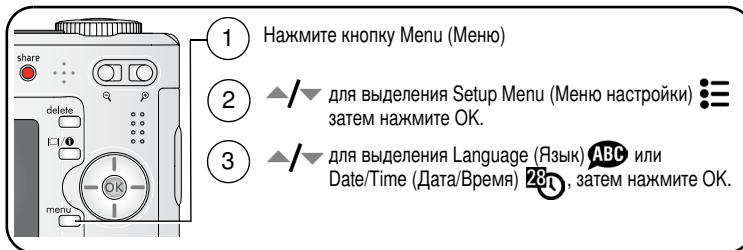

OK для подтверждения.

## Установка даты/времени и языка, последующие разы



1 Нажмите кнопку Menu (Меню)

2 ▲/▼ для выделения Setup Menu (Меню настройки)  затем нажмите ОК.

3 ▲/▼ для выделения Language (Язык)  или Date/Time (Дата/Время) , затем нажмите ОК.

Установка даты и времени, ▲/▼ для изменения, ◀/▶ для перехода к предыдущему/следующему, ОК для принятия.

## Сохранение снимков на карте памяти SD или MMC

Фотокамера оборудована встроенной памятью емкостью 32 МБ. Можно приобрести карту SD или MMC для удобного хранения большого количества снимков и видеоклипов.

**ПРИМЕЧАНИЕ.** Мы рекомендуем карты памяти Kodak SD или MMC. При первом использовании карты памяти отформатируйте ее в фотокамере перед съемкой (см. [стр. 34](#)).

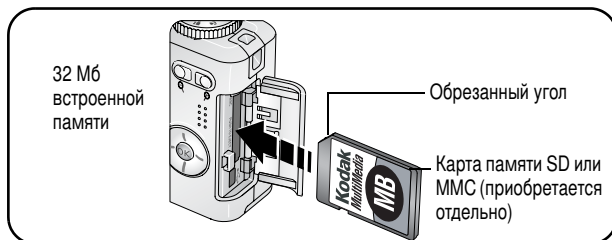

### **ВНИМАНИЕ:**

Карта может быть вставлена только одним способом; неправильная вставка с усилием может привести к повреждениям. Можно повредить снимки, карту памяти или фотокамеру, если вставлять или удалять карту, когда мигает зеленый индикатор.

Сведения о емкости накопителей см. на [стр. 61](#). Приобретайте карты памяти SD/MMC у дилера компании Kodak или на веб-узле [www.kodak.com/go/c360accessories](http://www.kodak.com/go/c360accessories).

# 2

## Фото- и видеосъемка

### Фотосъемка



Нажмите кнопку LCD/Info (Дисплей/Инф.):

- Включения дисплея, значки состояния горят
- Выключения дисплея, значки состояния не горят
- Дисплей выключен

Для выполнения фокусировки и установки экспозиции нажмите кнопку затвора до половины. Когда индикатор готовности загорится зеленым, нажмите кнопку затвора до конца.

### Видеосъемка

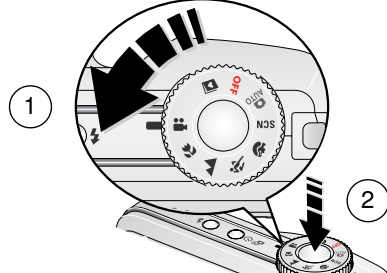

Нажмите до конца кнопку затвора и отпустите ее.

Для остановки записи еще раз нажмите и отпустите кнопку затвора.

## Просмотр только что снятых фото- или видеоизображений

После выполнения фото- или видеосъемки изображение отображается на экране фотокамеры в режиме Quickview (Быстрый просмотр) в течение примерно 5 секунд.



Сведения о просмотре снимков и видеоклипов в любое время см. на [стр. 8](#).

## Преруждающие значки размытия при быстром просмотре

Если функция включена (см. [Blur Warning \(Предупреждение о размытии\)](#), [стр. 34](#)), предупреждающий значок размытия изображения  отображается во время быстрого просмотра.

**Зеленый** — Изображение достаточно резкое для отпечатков размера 10 x 15 см приемлимого качества.

**Желтый** — Изображение достаточно резкое для отпечатков размера 10 x 15 см или степерь резкости не определена. (Перед печатью может понадобиться просмотреть изображение на мониторе.)

**Красный** — Изображение недостаточно резкое для отпечатка размера 10 x 15 см.

**Белый** — Определяется возможность печати.

## Значки съемки изображений

В режиме съемки — кнопки не были нажаты

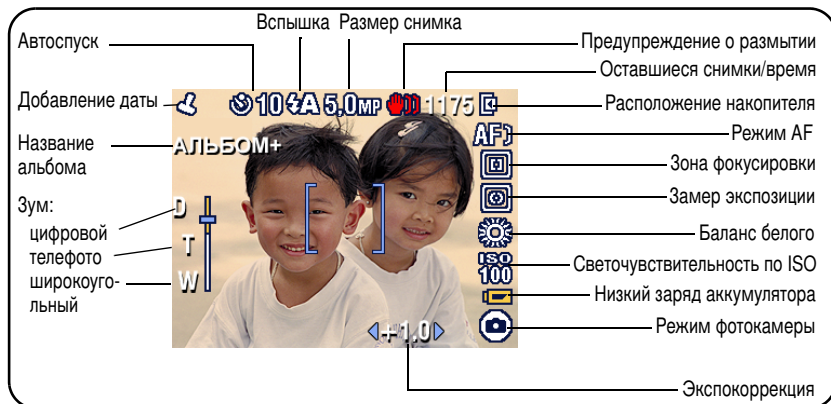

В режиме съемки — кнопка затвора нажата наполовину

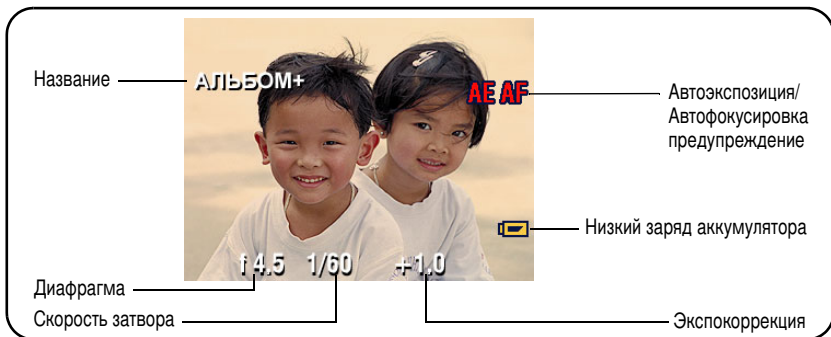

## Использование рамок автофокусировки (снимки)

При использовании дисплея фотокамеры или LCD в качестве видоискателя рамки фокуса отмечают зону фокусировки фотокамеры. Фокусировка выполняется на объекты переднего плана, даже если они не находятся в центре композиции.

1 Нажмите кнопку затвора **до половины**.

*Изменение цвета рамок фокуса на зеленый означает завершение фокусировки.*

<p>Рамки фокуса</p> 	 <p>Фокусировка по центру</p>
	 <p>Фокусировка по центру при широкоугольной съемке</p>
	 <p>Фокусировка по краю</p>
	 <p>Фокусировка по центру и краю</p>
	 <p>Фокусировка по правому и левому краям</p>

2 Если фотокамера не фокусируется на требуемом объекте (или если рамки фокусировки исчезают), отпустите кнопку затвора и перекомпонуйте сюжет.

3 Нажмите кнопку затвора **до конца** для выполнения съемки.

ПРИМЕЧАНИЕ. Рамки фокуса не отображаются в режиме Landscape (Пейзаж) или Video (Видео).

Если для используемого параметра Focus Zone (Зона фокусировки) (стр. 29) установлено значение Center Zone (Центральная), рамки фокуса находятся в положении Center Wide (Фокусировка по центру при широкоугольной съемке).

## Просмотр снимков/видеоклипов на фотокамере

Нажмите кнопку Review (Обзор) для просмотра снимков и видеоклипов и работы с ними.

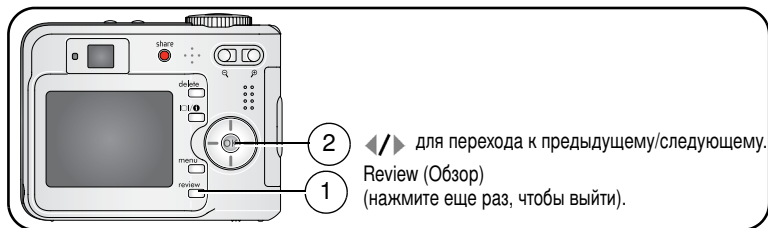

Видеоклип:

OK Воспроизведение/остановка.

▲/▼ Регулировка громкости.

◀ Перемотка в начало (во время воспроизведения).

▶ Следующий снимок/видео (во время воспроизведения).

Для экономии заряда аккумулятора используйте дополнительную док-станцию принтера Kodak EasyShare или адаптер питания переменного тока на 3 В компании Kodak. (См. [www.kodak.com/go/c360accessories](http://www.kodak.com/go/c360accessories).)

**ПРИМЕЧАНИЕ.** Снимки, сделанные с использованием параметра качества 4,4 МП (3:2), отображаются в формате 3:2 с черной полосой в верхней части дисплея. Продолжительность видео отображается в верхней части дисплея фотокамеры.

## Увеличение снимка во время просмотра

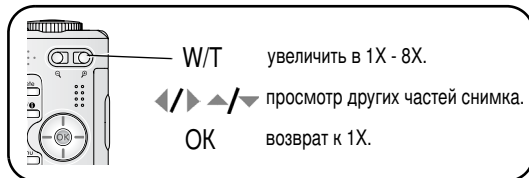

## Просмотр нескольких изображений (миниатюр)

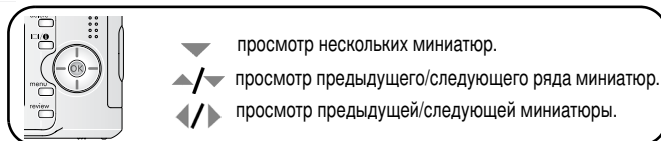

## Значки в режиме просмотра

### Снимки

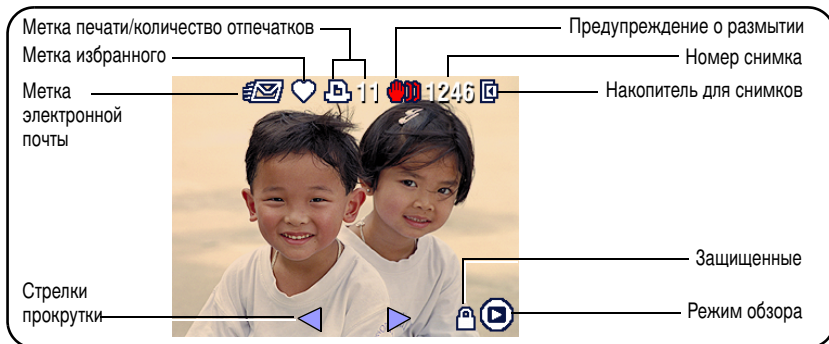

## Видеоклип



## Удаление снимков и видео во время просмотра

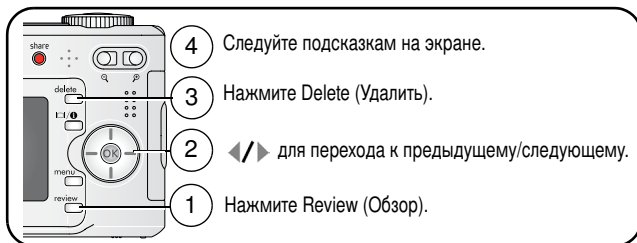

**ПРИМЕЧАНИЕ.** Для удаления защищенных снимков и видеоклипов снимите с них защиту перед удалением.

## Защита снимков и видеоклипов от удаления

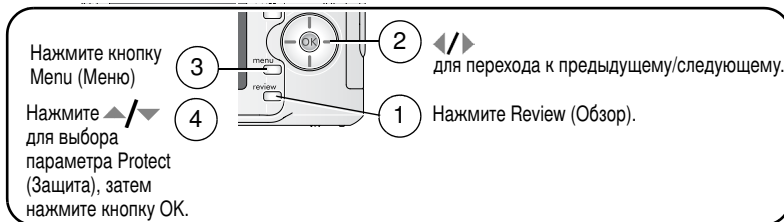

Для снимка или видео устанавливается защита, препятствующая его удалению.

Рядом с защищенным  снимком или видео появляется значок защиты.

Нажмите кнопку Menu (Меню) для выхода из меню.



### ВНИМАНИЕ:

При форматировании встроенной памяти или карты памяти SD/MMC удаляются все (в том числе защищенные) снимки и видео.

(При форматировании встроенной памяти удаляются также адреса электронной почты, названия альбомов и избранное. Для их восстановления см. справку программы Kodak EasyShare.)

## Установка программного обеспечения



### ВНИМАНИЕ:

Установите программное обеспечение EasyShare *перед* подключением фотокамеры к компьютеру. Невыполнение этого действия может привести к неправильной загрузке программного обеспечения.

- 1 Завершите работу всех активных приложений на компьютере (включая антивирусные программы).
- 2 Вставьте компакт-диск с программным обеспечением EasyShare в дисковод для компакт-дисков.
- 3 Установите программное обеспечение.

**Операционная система Windows** — Если окно программы установки не появляется, выберите в меню “Пуск” команду “Выполнить” и введите **d:\setup.exe**, если дисководу для компакт-дисков соответствует буква **d**.

**Mac OS X** — Щелкните значок компакт-диска на рабочем столе, затем щелкните значок установки.

- 4 Для установки программного обеспечения следуйте указаниям на экране.

**Операционная система Windows** — Выберите Complete (Полная) для автоматической установки часто используемых приложений, или Custom (Выборочная) для выбора приложений для установки.

**Mac OS X** — Следуйте инструкциям на экране.

- 5 Если на экране появится соответствующий запрос, перезагрузите компьютер. Запустите антивирусные программы, если их работа была завершена. Подробные сведения см. в руководстве для антивирусной программы.

Для получения сведений о приложениях, содержащихся на компакт-диске с программным обеспечением EasyShare, нажмите кнопку Help (Справка) в программе EasyShare.

## Перенос снимков с помощью кабеля USB

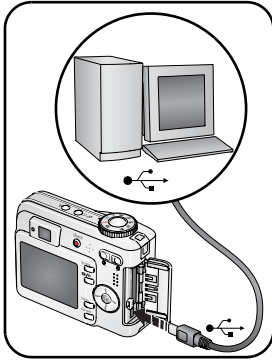

- 1 Выключите фотокамеру.
- 2 Вставьте конец кабеля USB с маркировкой  в маркированный порт USB на компьютере. Подробные сведения см. в инструкции по эксплуатации компьютера.
- 3 Вставьте другой конец кабеля USB в порт USB на фотокамере. Значок стрелки на кабеле должен смотреть на вас.
- 4 Включите фотокамеру.

*На компьютере откроется окно программного обеспечения EasyShare. В процессе переноса программа отображает ряд подсказок.*

ПРИМЕЧАНИЕ. Электронное руководство по подключению можно найти на веб-узле [www.kodak.com/go/howto](http://www.kodak.com/go/howto).

### Устройства для переноса

Для переноса снимков и видеоклипов можно также использовать следующие изделия Kodak.

- Док-станция фотокамеры Kodak EasyShare, док-станция принтера Kodak EasyShare (см. [стр. 17](#))
- Устройство считывания карт памяти разных форматов Kodak, устройство считывания и записи мультимедийных карт памяти Kodak SD

Эти и другие аксессуары можно купить у дилера компании Kodak или на веб-узле [www.kodak.com/go/c360accessories](http://www.kodak.com/go/c360accessories).

## Печать снимков

### Печать с помощью док-станции принтера Kodak EasyShare

Подсоедините фотокамеру к док-станции принтера EasyShare и выполните печать напрямую – с помощью компьютера или без него. Это устройство и другие аксессуары можно купить у дилера компании Kodak или на веб-узле [www.kodak.com/go/c360accessories](http://www.kodak.com/go/c360accessories).

### Прямая печать с помощью принтера, совместимого с PictBridge

Фотокамера обладает технологией PictBridge, поэтому можно распечатывать напрямую с помощью принтеров, совместимых с PictBridge. Вам понадобится следующее.

- Фотокамера с полностью заряженными аккумуляторами или с дополнительным адаптером переменного тока Kodak на 3 В
- Принтер, совместимый с PictBridge
- Кабель USB, поставляемый вместе с фотокамерой

### Подключение фотокамеры к принтеру, совместимому с PictBridge

- 1 Выключите фотокамеру и принтер.
- 2 Дополнительно: если имеется адаптер переменного тока Kodak на 3 В (дополнительный аксессуар), подсоедините его к фотокамере и к электрической розетке.

**ВНИМАНИЕ!** *Не используйте для подачи питания на фотокамеру адаптер переменного тока, прилагаемый к док-станции фотокамеры EasyShare или док-станции принтера.*

- 3 Подсоедините соответствующий кабель USB к принтеру и фотокамере. Сведения о заказе кабелей см. в инструкции по эксплуатации принтера или на веб-узле [www.kodak.com/go/c360accessories](http://www.kodak.com/go/c360accessories).

## Печать с помощью принтера, совместимого с PictBridge

- 1 Включите принтер. Включите фотокамеру.

*Отобразится логотип PictBridge, затем текущий снимок и меню.*

*При выключении интерфейса меню нажмите любую кнопку для его повторного отображения.*

- 2 Нажмите ▲/▼ для выбора параметра печати, затем нажмите кнопку ОК.

**Current Picture (Текущий снимок)** — Нажимайте ◀/▶ для выбора снимка. Выберите количество копий.

**Tagged Pictures (Отмеченные снимки)** — Если принтер имеет такую возможность, печатайте снимки, отмеченные для печати, и выберите формат печати.

**Index Print (Индексная печать)** — Печать миниатюр всех снимков. Для этого потребуется один или несколько листов бумаги. Если принтер имеет такую возможность, выберите формат печати.

**All Pictures (Все снимки)** — Печать всех снимков во встроенной памяти, на карте памяти или в разделе Favorites (Избранное). Выберите количество копий.

**Image Storage (Накопитель для снимков)** — Доступ к встроенной памяти, карте памяти или разделу Favorites (Избранное).

**ПРИМЕЧАНИЕ.** Во время прямой печати не происходит постоянная передача снимков и их сохранение на компьютере или принтере.

## Отключение фотокамеры от принтера PictBridge

- 1 Выключите фотокамеру и принтер.
- 2 Отсоедините кабель USB от фотокамеры и принтера.

## Использование принтера, не совместимого с PictBridge

Для получения подробных сведений о печати снимков с компьютера нажмите кнопку Help (Справка) в программе Kodak EasyShare.

## Электронный заказ снимков

Kodak EasyShare Gallery ([www.kodakgallery.com](http://www.kodakgallery.com)) – одна из многих онлайн-услуг печати, предлагаемых в программном обеспечении Kodak EasyShare. Можно легко выполнять следующие операции.

- Загрузка снимков.
- Редактирование, улучшение качества снимков и добавление рамок.
- Хранение снимков и возможность отправлять их родственникам и друзьям.
- Заказ снимков высокого качества, поздравительных открыток с использованием снимков, фоторамок и фотоальбомов с доставкой на дом.

## Печать с приобретаемой отдельно карты памяти SD или MMC

- Можно автоматически распечатать отмеченные снимки, вставив карту памяти в соответствующий разъем SD/MMC принтера. Подробные сведения см. в инструкции по эксплуатации принтера.
- Снимки можно распечатать с помощью устройства Kodak для печати с карт памяти SD/MMC (предварительно согласуйте детали с организацией, предоставляющей такие услуги; см. [www.kodak.com/go/picturemaker](http://www.kodak.com/go/picturemaker).)
- Для печати качественных снимков с карты памяти можно обратиться в местный фотомагазин.

## Совместимость док-станции с фотокамерой

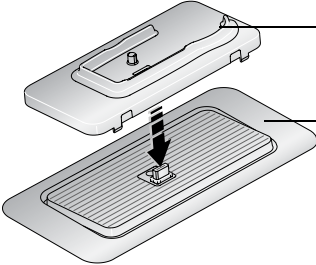
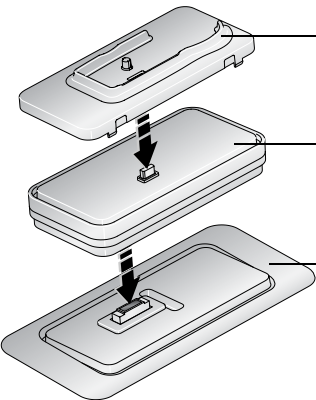
Док-станция Kodak EasyShare	Конфигурация стыковки
<ul style="list-style-type: none"> <li>■ док-станции принтера серии 3 и док-станции фотокамеры</li> </ul>	 <p data-bbox="754 265 940 352">Съемная панель для подключения к док-станции</p> <p data-bbox="754 360 888 386">Док-станция</p>
<ul style="list-style-type: none"> <li>■ док-станция принтера</li> <li>■ док-станция принтера плюс</li> <li>■ док-станция принтера 6000</li> <li>■ док-станция 6000</li> </ul>	 <p data-bbox="754 568 940 655">Съемная панель для подключения к док-станции</p> <p data-bbox="754 663 899 760">Адаптер для объектива Kodak D-22</p> <p data-bbox="754 794 899 821">Док-станция</p>
<ul style="list-style-type: none"> <li>■ док-станция принтера 4000</li> <li>■ док-станция фотокамеры II</li> <li>■ док-станция фотокамеры LS420, LS443</li> </ul>	<p data-bbox="422 971 561 997">Несовместимы</p>

Док-станции фотокамеры, док-станции принтера и другие аксессуары можно купить у дилера компании Kodak или на веб-узле [www.kodak.com/go/c360accessories](http://www.kodak.com/go/c360accessories).

# 4

## Дополнительные возможности фотокамеры

### Использование оптического зума

Используйте оптический зум для увеличения объекта с коэффициентом до 3X. Оптический зум работает эффективно, если объектив расположен не ближе чем в 60 см к предмету или в 5 см в режиме Close-up (Крупный план). Оптический зум можно менять до (но не во время) выполнения видеозаписи.

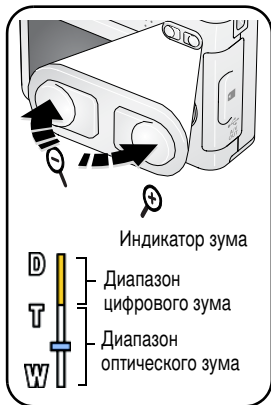

- 1 Для кадрирования объекта используйте видоискатель или экран фотокамеры.
- 2 Для увеличения нажмите Telephoto (Телефото) (Т). Для уменьшения нажмите Wide Angle (Широкоугольный) (W).  
*Шкала зума отображает состояние зума.*
- 3 Фотографируйте или выполняйте видеосъемку.

### Использование цифрового зума

Используйте цифровой зум в любом из режимов фотосъемки для получения увеличения с коэффициентом до 5X.



- 1 Нажмите кнопку телефото (Т) для достижения максимального оптического зума (3X). Отпустите кнопку, затем нажмите ее еще раз.
- 2 Фотографируйте или выполняйте видеосъемку.

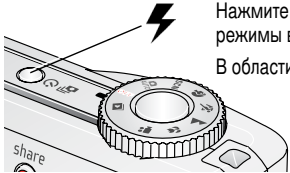

**ПРИМЕЧАНИЕ.** Цифровой зум нельзя использовать для видеозаписи. Можно заметить снижение качества изображения при использовании цифрового зума. Синий ползунок на шкале зума приостанавливается, затем становится красным, когда качество изображения снижается до предела, допустимого при печати снимка размером 10 x 15 см.

## Изменение настроек вспышки



Нажмите кнопку вспышки несколько раз, чтобы прокрутить режимы вспышки.  
В области состояния ЖКД выбран текущий режим вспышки.

Режимы вспышки	Срабатывание вспышки
 <b>Auto Flash</b> (Автовспышка)	Если использование вспышки обусловлено освещением.
 <b>Fill</b> (Заполняющая)	Каждый раз при фотосъемке вне зависимости от условий освещения. Используется, когда объект находится в тени или освещается сзади (например, когда солнце находится позади объекта). В условиях низкой освещенности держите фотокамеру неподвижно или используйте штатив.

 <p><b>Red-eye (Компенсация “красных глаз”)</b></p>	<p>Функция предварительной вспышки компенсации “красных глаз” выключена:</p> <ul style="list-style-type: none"> <li>■ Вспышка срабатывает один раз.</li> <li>■ Фотокамера автоматически устраняет красные глаза на изображении.</li> </ul> <p>Для включения функции предварительной вспышки компенсации “красных глаз” см. <a href="#">Red-eye Pre-flash (Предварительная вспышка с компенсацией “красных глаз”)</a>, стр. 33.</p>	<p>Если функция предварительной вспышки “красных глаз” включена:</p> <ul style="list-style-type: none"> <li>■ Вспышка срабатывает один раз, чтобы глаза объекта приспособились к ее свету, затем срабатывает еще раз при фотосъемке.</li> <li>■ Фотокамера автоматически устраняет красные глаза на изображении.</li> </ul>
 <p><b>Off (Выкл.)</b></p>	<p>Не срабатывает никогда</p>	

О настройке вспышки для каждого режима см. [стр. 58](#).

**ПРИМЕЧАНИЕ.** Синхронизация задней шторки-вспышки (функция, возможная только в режиме Night portrait (ночной портрет)) активизируется автоматически при срабатывании вспышки и установке скорости затвора на 1/30 секунды или дольше. Вспышка срабатывает прямо перед закрытием затвора для создания эффекта потока света за двигающимся объектом для более естественного облика.

## Режимы фотосъемки

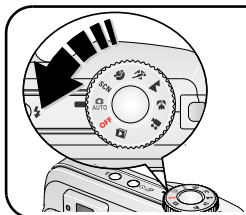



Выберите режим, который в наибольшей мере подходит для данных объектов и условий съемки.

Режим	Назначение
 <b>Auto (Авто)</b> <b>AUTO</b>	Обычная фотосъемка – предлагается идеальный баланс между качеством снимков и простотой использования.
<b>SCN</b> <b>Scene (Сюжет)</b>	Полностью автоматическая съемка различных событий в особых условиях (См. <a href="#">Режимы Scene (Сюжет)</a> , стр. 22.)
 <b>Portrait (Автопортрет)</b>	Портреты людей крупным планом. Делает объект резким, а фон – нерезким. Для получения наилучших результатов расположите предмет по крайней мере на расстоянии 2 м от объекта и заполните рамку изображением головы и плеч. Используйте Telephoto (Телефото) для усиления распылчатости фона.
 <b>Sport (Спорт)</b>	Объекты, находящиеся в движении. Высокая скорость затвора.
 <b>Landscape (Пейзаж)</b>	Композиции на большом расстоянии. Фотокамерой используется автофокусировки на бесконечность. Рамки автофокусировки не отображаются в режиме Landscape (Пейзаж).
 <b>Close-up (Крупный план)</b>	Близкое расстояние. По возможности используйте вместо вспышки имеющееся освещение. В зависимости от положения зума фотокамера автоматически настраивает фокусное расстояние.
 <b>Video (Видеоклип)</b>	Съемка видео со звуком. (См. <a href="#">стр. 4.</a> )

## Режимы Scene (Сюжет)

- 1 Установите дисковый переключатель режима в положение режима Scene (Сюжет) **SCN**.
  - 2 С помощью кнопок ◀/▶ выведите описание режима Scene (Сюжет).
- ПРИМЕЧАНИЕ. При отключении текста справки нажмите кнопку ОК.
- 3 Для выбора режима Scene (Сюжет) нажмите кнопку ОК.

Режим SCN	Назначение
 <b>Children (Дети)</b>	Снимки играющих детей при ярком освещении.
 <b>Party (Вечеринка)</b>	Группа людей в помещении. Минимизация эффекта “красных глаз”.
 <b>Beach (Пляж)</b>	Яркие пляжные сюжеты.
 <b>Snow (Снег)</b>	Ярко освещенные сюжеты со снегом.
 <b>Fireworks (Фейерверк)</b>	Вспышка не срабатывает. Поместите фотокамеру на ровную устойчивую поверхность или используйте штатив.
 <b>Flower (Цветы)</b>	Цветы крупным планом или другие мелкие объекты при ярком освещении.
 <b>Self-Portrait (Автопортрет)</b>	Крупный план снимающего. Обеспечивает правильную фокусировку и минимизирует эффект “красных глаз”.
 <b>Backlight (Подсветка)</b>	Объекты, находящиеся в тени, или “подсвеченные” (источник света находится позади объекта).
 <b>Night Portrait (Ночной портрет)</b>	Снижение эффекта красных глаз в ночных сценах или условиях недостаточного освещения. Поместите фотокамеру на ровную устойчивую поверхность или используйте штатив.

Режим SCN	Назначение
	<b>Night Landscape</b> (Ночной пейзаж) Удаленный пейзаж в ночное время. Вспышка не срабатывает. Поместите фотокамеру на ровную устойчивую поверхность или используйте штатив.
	<b>Manner Museum</b> (Церемония/Музей) Тихая обстановка, например во время венчания или лекции. Вспышка и звук отключаются.
	<b>Text (Текст)</b> Документы.

## Использование автоспуска



- 1 Поместите фотокамеру на штатив или ровную поверхность.
- 2 В любом режиме фотосъемки нажмите 
  - Один раз для 10-секундной задержки (у вас есть время для выбора кадра)
  - Еще раз для 2-секундной задержки (для надежного автоматического спуска затвора при работе со штативом)
- 3 Скомпонуйте сцену.
- 4 Нажмите кнопку затвора до половины, затем нажмите ее до конца.

 Снимки делаются через 2 или 10 секунд.



Для отключения автоспуска до съемки нажмите кнопку Self Timer (Автоспуск).  
(Режим автоспуска остается активным.)

## Используйте такую же процедуру для видеосъемки, но:

- Установите дисковый переключатель режима в положение Video (Видео) .
- Нажмите до конца кнопку затвора.

ПРИМЕЧАНИЕ. Видеосъемка будет остановлена, если не останется свободного места для ее сохранения.

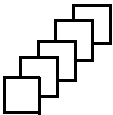
## Использование серии снимков

Параметр	Описание	Назначение
 <p><b>First</b> (Первая) <b>Burst</b> (Серия)</p>	<p>Фотокамера делает до 5 снимков (2 в секунду), пока нажата кнопка затвора.</p>  <p>Сохраняются первые 5 снимков.</p>	<p>Съемка ожидаемого события.</p> <p><b>Пример.</b> Человек играет в гольф-клубе.</p>
 <p><b>Last</b> (Последняя) <b>Burst</b> (Серия)</p>	<p>Пока нажата кнопка затвора, фотокамера делает до 30 снимков (по 2 в секунду в течение 15 секунд). Когда кнопка затвора отпущена, сохраняются только последние 4 снимка.</p>  <p>Сохраняются 4 последних снимка.</p>	<p>Съемка события, время возникновения которого неизвестно.</p> <p><b>Пример.</b> Ребенок, задувающий свечи по случаю дня рождения.</p>

- 1 В большинстве режимов фотосъемки последовательно нажимайте кнопку Burst (Серия), чтобы выбрать нужный параметр.
- 2 Нажмите кнопку затвора **до половины** для выполнения фокусировки и установки экспозиции.
- 3 Нажмите кнопку затвора **до конца и удерживайте ее** для произведения съемки.

*Съемка прекращается после отпущения кнопки затвора, после выполнения*

снимков или полного использования емкости накопителя.



ПРИМЕЧАНИЕ. В режиме Quickview (Быстрый просмотр) можно удалить все снимки в серии.  
Для выборочного удаления используйте режим Review (Обзор) (см. [стр. 10](#)).

## Изменение настроек для фотосъемки

Для получения наилучших результатов при использовании фотокамеры можно изменять значения параметров.

- 1 Нажмите кнопку Menu (Меню).
- 2 Нажмите ▲/▼ для выделения настройки, затем нажмите кнопку OK.
- 3 Выберите значение, затем нажмите кнопку OK.
- 4 Нажмите кнопку Menu (Меню) для выхода.



ПРИМЕЧАНИЕ. В некоторых режимах отдельные параметры недоступны.

Параметр	Значок	Значения
<b>Exposure bracketing</b> <b>(Брэкетирование экспозиции)</b> Определите наилучший для данных условий уровень экспозиции, сравнивая 3 снимка. <i>Эта настройка сохраняется до тех пор, пока не будет повернут дисковый переключатель.</i>		Off (Выкл.) +/- 0,3 +/- 0,7 +/- 1,0 Фотокамера делает три снимка: один с экспозицией +, другой – с экспозицией 0 и третий – с экспозицией -.
<b>Exposure Compensation</b> <b>(Экспокоррекция)</b> Изменение количества попадающего в фотокамеру света. <i>Эта настройка сохраняется до тех пор, пока не будет повернут дисковый переключатель.</i>		-0,2 - +2,0 (с шагом 1/3)



Параметр	Значок	Значения
<p><b>Picture Size (Размер снимка)</b>                      Выбор разрешения снимка.  <i>Этот параметр используется, пока не будет изменен.</i></p>		<p><b>5,0 МП (по умолчанию)</b> — для отпечатков размером до 50 x 75 см; снимки имеют высокое разрешение и самый большой размер файла.</p> <p><b>4,4 МП (3:2)</b> — лучший вариант для отпечатков размера без обрезки. Возможна печать снимков, достигающих размера 50 x 75 см.</p> <p><b>4,0 МП</b> — для отпечатков размером до 50 x 75 см; изображения имеют среднее разрешение и меньший размер файла.</p> <p><b>3,1 МП</b> — для печати размеров до 28 x 36 см; снимки имеют среднее разрешение и меньший размер файла.</p> <p><b>1,8 МП</b> — для отпечатков размера 10 x 15 см, отправки по электронной почте, публикации в Интернете, отображении на экране или для экономии пространства.</p>

Параметр	Значок	Значения
<p><b>White Balance (Баланс белого)</b>                      Выбор условий освещения.  <i>Эта настройка сохраняется до тех пор, пока не будет повернут дисковый переключатель.</i></p>		<p><b>Auto (Авто) (по умолчанию)</b> — автоматическая настройка баланса белого. Лучше всего подходит для обычной фотосъемки.</p> <p><b>Daylight (Естественное освещение)</b> — для съемки при естественном освещении.</p> <p><b>Tungsten (Лампа накаливания)</b> — устраняет оранжевый оттенок бытовых ламп накаливания. Лучше всего подходит для съемки без вспышки внутри помещений при освещении галогенными лампами или лампами накаливания.</p> <p><b>Fluorescent (Лампа дневного света)</b> — устраняет зеленый оттенок ламп дневного света. Лучше всего подходит для съемки без вспышки внутри помещений при освещении лампами дневного света.</p> <p><b>Open Shade (Тень в открытом месте)</b> — для изображений в тени при естественном освещении.</p>

Параметр	Значок	Значения
<p><b>Exposure Metering (Замер экспозиции)</b>                      Замер освещенности в отдельных участках кадра.  <i>Эта настройка сохраняется до тех пор, пока не будет повернут дисковый переключатель.</i></p>		<p><b>Multi-pattern (Многозонный) (по умолчанию)</b> — замер освещенности по всему кадру для получения оптимальной экспозиции снимка. Лучше всего подходит для обычной фотосъемки.</p> <p><b>Center-weight (Центровзвешенный)</b> — замер освещенности объекта, расположенного в центре видоискателя. Лучше всего подходит для объектов, освещенных сзади.</p> <p><b>Center-spot (Точечный по центру)</b> — похож на Center-weight (Центровзвешенный), но замер освещенности производится на меньшей площади объекта, расположенного в центре видоискателя. Лучше всего подходит для точного замера освещенности определенной части кадра.</p>
<p><b>ISO Speed (Светочувствительность по ISO)</b>                      Контролируется чувствительность датчика фотокамеры  <i>Эта настройка сохраняется до тех пор, пока не будет повернут дисковый переключатель.</i></p>	<p><b>ISO</b></p>	<p><b>Auto (Авто) (по умолчанию)</b>  <b>80, 100, 200, 400, 800</b></p>





Параметр	Значок	Значения
<p><b>Focus Zone (Зона фокусировки)</b>                      Выбор широкой или направленной зоны фокусировки.  <i>Эта настройка сохраняется до тех пор, пока не будет повернут дисковый переключатель.</i></p>		<p><b>Multi-zone (Многозонная) (по умолчанию)</b> — для точной фокусировки используются 3 зоны. Лучше всего подходит для обычной фотосъемки.</p> <p><b>Center-zone (Центральная)</b> — замер для небольшой зоны, расположенной в центре видоискателя. Лучше всего подходит для точной фокусировки на определенную часть кадра.</p> <p>ПРИМЕЧАНИЕ. Для наилучшего качества снимков в режиме Landscape (Пейзаж) для фотокамеры используется значение Multi-zone (Многозонная).</p>
<p><b>AF Control (Управление AF)</b>                      Выберите настройку автофокусировки.  <i>Этот параметр используется, пока не будет изменен.</i></p>		<p><b>Следящая автофокусировка</b> — Используются внешний датчик AF и TTL (Through The Lens – Через объектив) AF. Поскольку фокусировка фотоаппарата выполняется всегда, нажимать наполовину кнопку затвора для выполнения фокусировки не требуется.</p> <p><b>Отдельная автофокусировка (по умолчанию)</b> — использует внешний датчик AF и TTL-AF, если кнопка затвора нажата наполовину.</p>

Параметр	Значок	Значения
<p><b>Color Mode (Цветовой режим)</b>                      Выбор цветового тона.  <i>Эта настройка сохраняется до тех пор, пока не будет повернут дисковый переключатель.</i></p>		<p><b>High Color (Высококачественное цветовоспроизведение)</b>  <b>Natural Color (Естественный цвет) (по умолчанию)</b>  <b>Low Color (Приглушенный цвет)</b>  <b>Black &amp; White (Черно-белый)</b>  <b>Sepia (Сепия)</b> — для стилизации под старинные красно-коричневые снимки.                      ПРИМЕЧАНИЕ. Программное обеспечение EasyShare также позволяет сделать цветной снимок черно-белым или придать ему цвет сепии.                      Недоступны в режиме Video (Видеоклип).</p>
<p><b>Sharpness (Резкость)</b>                      Контролируется резкость снимков.  <i>Эта настройка сохраняется до тех пор, пока не будет выключена камера.</i></p>		<p><b>High (Высокая)</b>  <b>Normal (Нормальная) (по умолчанию)</b>  <b>Low (Низкая)</b></p>
<p><b>Long Time Exposure (Длительная выдержка)</b>                      Установка длительности выдержки.  <i>Эта настройка сохраняется до тех пор, пока не будет выключена камера.</i></p>		<p>0,5, 0,7, 1, 1,5, 2, 3, 4, 6 или 8 секунд</p>





Параметр	Значок	Значения
<b>Set Album (Определить альбом)</b> Выбор названий альбомов. <i>Этот параметр используется, пока не будет изменен. Можно применить различные варианты определения альбома для видео и для снимков.</i>		<b>On(Вкл.) или Off(Выкл.)</b> Перед выполнением фото- или видеосъемки выберите название альбома. Затем все снимаемые фотографии и видеоклипы будут отмечаться с использованием названий этих альбомов. См. <a href="#">стр. 38</a> .
<b>Image Storage (Накопитель для снимков)</b> Выбор накопителя для снимков и видеоклипов. <i>Этот параметр используется, пока не будет изменен.</i>		<b>Auto (Авто) (по умолчанию)</b> — фотокамера использует установленную карту памяти. Если карта памяти не установлена, используется встроенная память фотокамеры. <b>Internal Memory (Встроенная память)</b> — фотокамера всегда использует встроенную память, даже если установлена карта памяти.
<b>Setup Menu (Меню настройки)</b> Выполнение дополнительных настроек.		См. <a href="#">Индивидуальная настройка фотокамеры</a> .





## Индивидуальная настройка фотокамеры







Используйте Setup (Настройка) для выполнения индивидуальной настройки фотокамеры.

- 1 В любом режиме нажмите кнопку Menu (Меню).
- 2 Нажмите / для выбора параметра Setup (Настройка) ; затем нажмите кнопку OK.
- 3 Нажмите / для выбора параметра, значение которого необходимо изменить, затем нажмите кнопку OK.
- 4 Выберите значение, затем нажмите кнопку OK.
- 5 Нажмите кнопку Menu (Меню) для выхода.

ПРИМЕЧАНИЕ. Значения параметров сохраняются до их изменения.

Параметр	Значок	Значения
<b>Return (Возврат)</b> к предыдущему меню.		
<b>Liveview (Синхронный просмотр)</b> Включение/выключение режима Liveview (Синхронный просмотр) по умолчанию.  ПРИМЕЧАНИЕ. В некоторых режимах дисплей включается, даже если для параметра Liveview (Синхронный просмотр) установлено значение Off (Выкл.). (Для включения/выключения дисплея в любое время, нажмите кнопку LCD/Info.)		On (Вкл.) (по умолчанию) Off (Выкл.)
<b>Camera Sounds (Звуки фотокамеры)</b> Выбор звуковых эффектов		<b>Theme (Заставка)</b> — один звуковой эффект для всех функций. <b>Individual (Отдельный)</b> — выбор звукового эффекта для каждой функции.
<b>Sound Volume (Громкость звука)</b>		Off (Выкл.) Low (Низкая) (по умолчанию) Medium (Средняя) High (Высокая)

Параметр	Значок	Значения
<p><b>Auto Power Off (Автоматическое отключение питания)</b></p> <p>Выберите время, через которое фотокамера отключается в случае простоя.</p>		<p>10 секунд (по умолчанию)</p> <p>5 секунд</p> <p>3 секунды</p> <p>1 секунда</p>
<p><b>Date &amp; Time (Дата и время)</b></p>		См. <a href="#">стр. 2</a> .
<p><b>Video Out (Видеовыход)</b></p> <p>Выбор региональных настроек, с помощью которых осуществляется подключение фотокамеры к телевизору или другому внешнему устройству.</p>		<p><b>NTSC (по умолчанию)</b> — используется в Северной Америке и Японии; является там наиболее распространенным форматом.</p> <p><b>PAL</b> — используется в Европе и Китае.</p>
<p><b>Orientation Sensor (Датчик ориентации)</b></p> <p>Ориентация изображения для его отображения нужным краем вверх.</p>		<p><b>On (Вкл.) (по умолчанию)</b></p> <p><b>Off (Выкл.)</b></p>
<p><b>Red-eye Pre-flash (Предварительная вспышка с компенсацией “красных глаз”)</b></p> <p>Выберите для автоматической предварительной вспышки перед съемкой изображения.</p> <p><b>ПРИМЕЧАНИЕ.</b> Фотокамер автоматически исправляет красные глаза, даже если для параметра Red-eye Pre-flash (Вспышка с компенсацией “красных глаз”) установлено значение Off (Выкл.).</p>		<p><b>On (Вкл.)</b></p> <p><b>Off (Выкл.) (по умолчанию)</b></p>

Параметр	Значок	Значения
<b>Date Stamp (Добавление даты)</b> Печать даты на снимках.		Выбор параметра отображения даты или отключение этой функции (По умолчанию установлено значение Off (Выкл.)).
<b>Video Date Display (Отображение даты в видеоклипа)</b> Отображение Date/Time (Даты/Времени) при начале воспроизведения видео.		<b>On (Вкл.) (по умолчанию)</b> — выберите формат отображения даты. <b>Off (Выкл.)</b>
<b>Blur Warning (Предупреждение о размытии)</b>		<b>On (Вкл.) (по умолчанию)</b> <b>Off (Выкл.)</b> См. <a href="#">стр. 5</a> .
<b>Language (Язык)</b>		См. <a href="#">стр. 2</a> .
<b>Format (Форматировать)</b>  <b>ВНИМАНИЕ:</b> При форматировании удаляются все снимки и видеоклипы, включая защищенные. Извлечение карты памяти во время ее форматирования может стать причиной повреждения карты памяти.		<b>Memory Card (Карта памяти)</b> — удаление всех данных с карты памяти; форматирование карты памяти. <b>Cancel (Отмена)</b> — выход без внесения изменений. <b>Internal Memory (Встроенная память)</b> — полное удаление из встроенной памяти всех данных, включая адреса электронной почты, названия альбомов и избранное; форматирование встроенной памяти.
<b>About (Информация)</b> Просмотр информации о фотокамере.		

## Запуск слайд-шоу

Используйте Slide Show (Слайд-шоу) для просмотра снимков и видеоклипов на экране. О запуске слайд-шоу на экране телевизора или другом внешнем устройстве см. [стр. 36](#). Для экономии заряда элемента питания используйте приобретаемый отдельно адаптер питания переменного тока Kodak на 3 В. (См. [www.kodak.com/go/c360accessories](http://www.kodak.com/go/c360accessories).)

### Запуск слайд-шоу

- 1 Нажмите кнопку Review (Обзор), затем кнопку Menu (Меню).
- 2 Нажмите ▲/▼ для выбора параметра Slide Show (Слайд-шоу) , затем нажмите кнопку OK.
- 3 Нажмите ▲/▼ для выбора Begin Show (Начать показ), затем нажмите кнопку OK.

*Каждый снимок и видеоклип отображаются один раз.*

Для отмены демонстрации слайд-шоу нажмите кнопку OK.

### Изменение времени отображения при демонстрации слайд-шоу

При выборе параметра интервала по умолчанию каждый снимок отображается в течение 5 секунд. Можно установить интервал отображения между 3 и 60 секундами.

- 1 В меню Slide Show (Слайд-шоу) нажмите ▲/▼ для выделения параметра Interval (Интервал), затем нажмите кнопку OK.
- 2 Выберите интервал отображения.  
Для прокрутки значений (в секундах) нажмите и удерживайте ▲/▼.
- 3 Нажмите кнопку OK.

*Установленное значение интервала активно до его изменения.*

## Запуск демонстрации слайд-шоу по непрерывному циклу

При включении режима Loop (Цикл) слайд-шоу непрерывно повторяется.

- 1 В меню Slide Show (Слайд-шоу) нажмите ▲/▼ для выбора параметра Loop (Цикл), затем нажмите кнопку ОК.
- 2 Нажмите ▲/▼ для выбора On (Вкл.), затем нажмите кнопку ОК.

*Демонстрация слайд-шоу повторяется непрерывно, пока не будет нажата кнопка ОК или не разрядится аккумулятор. Функция Loop (Цикл) остается до ее изменения.*

## Просмотр снимков и видео на экране телевизора

Снимки и видеоклипы можно просматривать на экране телевизора, мониторе компьютера или любом другом устройстве с видеовыходом. (Качество изображения на экране телевизора может быть хуже, чем на мониторе компьютера или при печати.)

**ПРИМЕЧАНИЕ.** Убедитесь, что установлено правильное значение параметра Video Out (Видеовыход): NTSC или PAL (см. [стр. 33](#)). Слайд-шоу прекращается при подключении кабеля во время демонстрации слайд-шоу.

- 1 С помощью прилагаемого кабеля аудио/видео подключите видеовыход/порт USB фотокамеры к видеовыходу (желтый) и аудиовыходу (белый) телевизора. Подробные сведения см. в инструкции по эксплуатации телевизора.
- 2 Просмотр снимков и видеоклипов на экране телевизора.

## Обрезка снимков

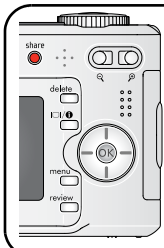

- 1 Нажмите Review (Обзор).
- 2 ◀/▶ для перехода к предыдущему/следующему.
- 3 Нажмите кнопку Menu (Меню), выберите Crop (Обрезать) , затем нажмите кнопку OK.
- 4 Нажмите Telephoto (Телефото) (T) для увеличения или ◀/▶ ▲/▼ для перемещения рамки.
- 5 Следуйте подсказкам на экране.

Изображение копируется, затем происходит обрезка. Исходное изображение сохраняется.

Нажмите кнопку Menu (Меню) для выхода из меню.

## Просмотр информации о снимке/видеоклипе



- 1 Нажмите Review (Обзор).
- 2 Нажмите кнопку LCD/Info еще раз.

Для выхода из режима просмотра нажмите кнопку Review (Обзор).

## Копирование снимков и видеоклипов

Снимки и видеоклипы можно копировать с карты памяти во встроенную память фотокамеры и наоборот.

**Перед копированием проверьте следующее.**

- Карта памяти должна быть установлена в фотокамеру.
- Установленный на фотокамере накопитель для снимков соответствует тому, **с которого** выполняется копирование. См. [Image Storage \(Накопитель для снимков\)](#), стр. 31.

### Копирование снимков или видеоклипов

- 1 Нажмите кнопку Review (Обзор), затем кнопку Menu (Меню).
- 2 Нажмите ▲/▼ для выбора параметра Copy (Копирование) ►►, затем нажмите кнопку OK.
- 3 Нажмите ▲/▼ для выбора параметра:
- 4 Нажмите кнопку OK.

**ПРИМЕЧАНИЕ.** Снимки и видеоклипы копируются, а не перемещаются. Чтобы убрать снимки с исходного носителя после копирования, удалите их (см. [стр. 10](#)).

Метки для печати, отправки по электронной почте и избранного не копируются. Установки защиты не копируются. Для получения информации об установке защиты снимка или видеоклипа см. [стр. 11](#).

## Предварительная отметка для указания названий альбомов

Используйте функцию Set Album (Определить альбом) (Still (Фото) или Video (Видеоклип)) для предварительного выбора названия альбома перед выполнением фото- или видеосъемки. Затем все снимаемые фотографии и видеоклипы будут отмечаться с использованием названий этих альбомов.

## Шаг 1: на компьютере

С помощью программного обеспечения EasyShare, которое поставляется вместе с фотокамерой, создайте на компьютере названия альбомов. При следующем подключении фотокамеры к компьютеру, в список названий альбомов можно скопировать до 32 альбомов. Подробные сведения см. в справке для программного обеспечения Kodak EasyShare.

## Шаг 2: на фотокамере

- 1 В любом режиме нажмите кнопку Menu (Меню).
- 2 Нажмите ▲/▼ для выбора Set Album (Определить альбом) , затем нажмите кнопку OK.
- 3 Нажмите ▲/▼ для выбора названия альбома, затем нажмите кнопку OK. Повторите для отметки снимков или видеоклипов для альбомов.

*Выбранные альбомы отмечаются флажком.*

- 4 Для отмены выбора выделите название альбома и нажмите кнопку OK. Для отмены выбора всех альбомов выберите Clear All (Очистить все).
- 5 Выделите Exit (Выход), затем нажмите кнопку OK.

*Выбранные альбомы сохраняются. При включении экрана на нем отображаются выбранные альбомы. Значок "+" после названия альбома означает, что выбрано несколько альбомов.*

- 6 Нажмите кнопку Menu (Меню) для выхода из меню.

## Шаг 3: перенос на компьютер

При переносе отмеченных снимков или видеоклипов на компьютер запускается программа EasyShare и происходит распределение снимков и видеоклипов в соответствующие альбомы. Подробные сведения см. в справке для программного обеспечения Kodak EasyShare.





## Отметка снимков и видео для альбомов



Используйте функцию Album (Альбом) в режиме Review (Обзор) для отметки снимков и видеоклипов в памяти фотокамеры с использованием названий альбомов.

### Шаг 1: на компьютере

С помощью программного обеспечения EasyShare создайте на компьютере названия альбомов, затем скопируйте до 32 названий альбомов во встроенную память фотокамеры. Подробные сведения см. в справке для программного обеспечения Kodak EasyShare.

### Шаг 2: на фотокамере

- 1 Нажмите кнопку Review (Просмотр), затем выберите снимок или видеоклип.
- 2 Нажмите кнопку Menu (Меню)
- 3 Нажмите / для выбора параметра Album (Альбом) , затем нажмите кнопку ОК.
- 4 Нажмите / для выбора папки альбома, затем нажмите кнопку ОК.

Для добавления других снимков в тот же альбом нажмите /, чтобы прокрутить снимки. Когда нужный снимок будет отображен на экране, нажмите кнопку ОК.

Для добавления снимков в несколько альбомов повторите шаг 4 для каждого из них.

*Вместе со снимком появится название альбома. Значок "+" после названия альбома означает, что снимок добавлен в несколько альбомов.*



Для отмены выбора выделите название альбома и нажмите кнопку ОК. Для отмены выбора всех альбомов выберите Clear All (Очистить все).

### Шаг 3: перенос на компьютер

При переносе отмеченных снимков или видеоклипов на компьютер запускается программа EasyShare и происходит распределение снимков и видеоклипов в соответствующие альбомы. Подробные сведения см. в справке для программного обеспечения Kodak EasyShare.

## Распространение снимков

Чтобы “отметить” снимки и видео, нажмите кнопку Share (Распространение).  
Когда они будут перенесены на компьютер, их можно распространять.

 Print (Печать) (стр. 41)
 Email (Отправка по электронной почте) (стр. 42)
 Избранные, для упорядочивания на компьютере и распространения на фотокамеру (стр. 43)

### Когда можно отмечать снимки и видеоклипы?

**Чтобы отметить снимки/видеоклипы, нажмите кнопку Share (Распространение):**

- В любой момент. (Отображается самый недавний снимок/видеоклип.)
- Сразу после выполнения съемки, в режиме Quickview (Быстрый просмотр) (см. стр. 5).
- После нажатия кнопки Review (Просмотр).

### Отметка снимков для печати

- 1 Нажмите кнопку Share (Распространение). Нажимайте ◀/▶ для выбора снимка.
- 2 Нажимайте ▲/▼ для выбора параметра Print (Печать) , затем нажмите кнопку ОК.\*
- 3 Нажимайте ▲/▼ для выбора количества копий (0 - 99). Метка снимка удаляется, если для количества копий установлено значение “ноль”.

#### Необязательно:

Можно указать количество копий и для других снимков. Нажимайте ◀/▶ для выбора снимка. Нажмите ▲/▼ для изменения качества печати. Повторяйте это действие до тех пор, пока не будет указано требуемое количество копий.

- 4 Нажмите кнопку ОК.

*В строке состояния появляется значок печати .*

**5** Нажмите кнопку Share (Распространение) для выхода из меню.

\* Чтобы отметить все снимки на накопителе, выделите параметр Print All (Печатать все), нажмите кнопку ОК, затем укажите количество копий. Параметр Print All (Печатать все) недоступен в режиме Quickview (Быстрый просмотр). Чтобы удалить метки печати со всех снимков на накопителе, выделите параметр Cancel Prints (Удалить метки), затем нажмите кнопку ОК. Параметр Cancel Prints (Удалить метки) недоступен в режиме Quickview (Быстрый просмотр).

### **Печать отмеченных снимков**

При переносе отмеченных снимков на компьютер открывается экран печати программного обеспечения Kodak EasyShare. Для получения подробных сведений нажмите кнопку Help (Справка) в программе EasyShare.

Для получения дополнительных сведений о печати с компьютера, док-станции принтера, принтера, совместимого с PictBridge, или карты см. [стр. 14](#).

**ПРИМЕЧАНИЕ.** Для получения снимков наилучшего качества размером 10 x 15 см для параметра качества печати на фотокамере установите значение 4,4 МП (3:2).  
См. [стр. 26](#).

## **Отметка снимков и видео для отправки по электронной почте**

### **Шаг 1: на компьютере**

Создайте на компьютере книгу адресов электронной почты с помощью программного обеспечения Kodak EasyShare. Затем скопируйте не более 32 электронных адресов во встроенную память фотокамеры. Для получения подробных сведений нажмите кнопку Help (Справка) в программе EasyShare.

### **Шаг 2: отметка снимков/видеофрагментов на фотокамере**

- 1 Нажмите кнопку Share (Распространение). Нажимайте ◀/▶ для выбора снимка/видеофрагмента.
- 2 Нажимайте ▲/▼ для выбора параметра Email (Отправка по электронной почте) , затем нажмите кнопку ОК.

*В строке состояния появляется значок отправки по электронной почте .*

- 3 Нажимайте ▲/▼ для выбора адреса электронной почты, затем нажмите кнопку ОК.

Для отметки других снимков/видеоклипов для отправки на тот же адрес нажимайте ◀/▶, чтобы прокрутить их. Когда нужный снимок/видеоклип будет отображен на экране, нажмите кнопку ОК.

Для пересылки снимков/видео на несколько адресов повторите шаг 3 для каждого адреса.

*Выбранные адреса отмечаются флажком.*

- 4 Для отмены выбора выделите отмеченный адрес, затем нажмите кнопку ОК. Для отмены выбора всех адресов электронной почты выделите параметр Clear All (Очистить все).
- 5 Нажимайте ▲/▼ для выбора параметра Exit (Выход), затем нажмите кнопку ОК.
- 6 Нажмите кнопку Share (Распространение) для выхода из меню.



### Шаг 3: перенос и отправка по электронной почте

При переносе отмеченных снимков/видеоклипов на компьютер открывается окно отправки по электронной почте для пересылки объектов по указанным адресам. Для получения подробных сведений нажмите кнопку Help (Справка) в программе Kodak EasyShare.

### Отметка снимков как избранных

Избранные снимки можно хранить в разделе Favorites (Избранное)  встроенной памяти фотокамеры, чтобы потом посылать их друзьям и родственникам.





ПРИМЕЧАНИЕ. При передаче снимков с фотокамеры на компьютер все снимки (включая избранные) сохраняются на компьютере в полном размере. Избранные снимки – уменьшенные копии оригиналов – загружаются обратно на фотокамеру, таким образом можно чаще обмениваться снимками и развлекаться.

<p><b>1. Отметьте снимки как избранные</b></p>	<p><b>1</b> Нажмите кнопку Share (Распространение). Нажимайте ◀/▶ для выбора снимка.</p> <p><b>2</b> Нажимайте ▲/▼ для выбора параметра Favorites (Избранное) , затем нажмите кнопку ОК.</p> <p><i>В строке состояния появляется значок избранного . Для удаления метки нажмите кнопку ОК еще раз.</i></p> <p>Нажмите кнопку Share (Распространение) для выхода из меню.</p>
<p><b>2. Перенести снимки на компьютер</b></p>	<p><b>1</b> Чтобы иметь возможность в полной мере использовать функции фотокамеры, загрузите программу EasyShare, находившуюся в комплекте с фотокамерой. (См. <a href="#">стр. 12</a>.)</p> <p><b>2</b> Подключите фотокамеру к компьютеру с помощью кабеля USB (см. <a href="#">стр. 13</a>) или док-станции EasyShare.</p> <p><i>При первой передаче снимков программное обеспечение поможет сделать выбор из избранных снимков. Затем снимки переносятся на компьютер. Избранные снимки (уменьшенные оригиналы) загружаются в раздел Favorites (Избранное) встроенной памяти фотокамеры.</i></p>
<p><b>3. Просмотрите избранное на фотокамере</b></p>	<p><b>1</b> Поверните дисковый переключатель режима, чтобы выбрать режим Favorites (Избранное) .</p> <p><b>2</b> Нажимайте ◀/▶ для прокрутки избранного.</p>

**ПРИМЕЧАНИЕ.** Фотокамера может хранить ограниченное количество избранных снимков. Для настройки размера раздела памяти фотокамеры Favorites (Избранное)  используйте в программе EasyShare параметр Camera Favorites (Избранное на фотокамере). Видеоклипы, отмеченные как избранные, остаются в папке Favorites (Избранное) программного обеспечения EasyShare. Для получения подробных сведений нажмите кнопку Help (Справка) в программе Kodak EasyShare.



## Дополнительные настройки

Для доступа к дополнительным настройкам в режиме Favorites (Избранное) нажмите кнопку Menu (Меню).

	Slide Show (Слайд-шоу) (стр. 35)		Remove all favorites (Удалить все выбранные снимки) (стр. 45)
	Multi-up (Несколько) (стр. 9)		Setup Menu (Меню настройки) (стр. 31)

ПРИМЕЧАНИЕ. Снимки, сделанные с использованием параметра качества 4,4 МП (3:2), отображаются в формате 3:2 с черной полосой в верхней части дисплея.

## Удаление всех избранных снимков с фотокамеры

- 1 Поверните дисковый переключатель режима, чтобы выбрать режим Favorites (Избранное) .
- 2 Нажмите кнопку Menu (Меню)
- 3 Выделите Remove favorites (Удалить избранные снимки) , затем нажмите кнопку OK.

*Все снимки, хранящиеся в разделе Favorites (Избранное) встроенной памяти фотокамеры, будут удалены. Во время следующего переноса снимков на компьютер содержимое раздела Favorites (Избранное) фотокамеры восстанавливается.*





- 4 Нажмите кнопку Menu (Меню) для выхода из меню.

## Предотвращение переноса избранного на фотокамеру

- 1 Откройте программу Kodak EasyShare. Нажмите вкладку My Collection (Моя коллекция).
- 2 Перейдите к Albums view (Просмотр альбомов).
- 3 Выберите Camera Favorites Album (Альбом избранного с фотокамеры), относящийся к вашей фотокамере.
- 4 Выберите Remove Album (Удалить альбом).

При следующей передаче снимков с фотоаппарата воспользуйтесь режимом *Camera Favorites Wizard/Assistant* (Мастер/помощник избранного с фотоаппарата), чтобы воссоздать ваш *Camera Favorites Album* (Альбом избранного с фотоаппарата) или отключить функцию *Camera Favorites* (Избранное с фотоаппарата).

### Печать и отправка избранного по электронной почте

- 1 Поверните дисковый переключатель режима, чтобы выбрать режим Favorites (Избранное) . Нажимайте / для выбора снимка.
- 2 Нажмите кнопку Share (Распространение).
- 3 Выделите параметры Print (Печать)  или Email (Отправка по электронной почте) , затем нажмите кнопку OK.

ПРИМЕЧАНИЕ. Снимки Favorites (Избранное), сделанные на данной фотокамере (а не импортированные из другого источника), подходят для получения отпечатков размером до 10 x 15 см.

## 5

## Устранение неполадок

## Неполадки при работе фотокамеры

Кнопку Status (Состояние)	Решение
Фотокамера не включается	<ul style="list-style-type: none"> <li>■ Извлеките аккумулятор, проверьте его тип, затем вставьте его обратно.</li> </ul>
Фотокамера не выключается, и объектив не задвигается	<ul style="list-style-type: none"> <li>■ Вставьте новый или заряженный аккумулятор.</li> <li>■ Подсоедините фотокамеру к адаптеру питания переменного тока Kodak на 3 В (продается отдельно), затем повторите попытку. Для получения дополнительных сведений об аккумуляторе см. <a href="#">стр. 65</a>.</li> </ul>
Кнопки и регуляторы фотокамеры не работают	
Объектив не выдвигается при включении фотокамеры или не задвигается	<ul style="list-style-type: none"> <li>■ Убедитесь, что аккумулятор фотокамеры заряжен.</li> <li>■ Выключите фотокамеру, затем снова включите. (Объектив не выдвигается в режиме Favorites (Избранное).)</li> <li>■ Если проблему устранить не удастся, обратитесь за помощью (<a href="#">стр. 53</a>).</li> </ul>
Дисплей ЖКД не включен	<ul style="list-style-type: none"> <li>■ Нажмите кнопку ЖКД для смены дисплея.</li> </ul>
В режиме Review (Обзор) вместо снимка отображается синий или черный дисплей	<ul style="list-style-type: none"> <li>■ Выполните перенос снимка на компьютер.</li> <li>■ Выполните перенос <i>всех</i> снимков на компьютер (<a href="#">стр. 12</a>).</li> <li>■ Сделайте другой снимок. Если неполадка все еще не устранена, попробуйте использовать встроенную память и/или другую карту памяти.</li> </ul>

Кнопку Status (Состояние)	Решение
Количество оставшихся снимков не уменьшается после съемки	<ul style="list-style-type: none"> <li>■ Продолжайте съемку. Фотокамера работает правильно. (Оценка количества оставшихся кадров во время съемки зависит от размера и содержания уже сделанных снимков.)</li> </ul>
Неточная ориентация снимка	<ul style="list-style-type: none"> <li>■ Установите Orientation Sensor (Датчик ориентации) на ON (ВКЛ.) (стр. 33).</li> </ul>
Вспышка не срабатывает	<ul style="list-style-type: none"> <li>■ Проверьте настройку вспышки и при необходимости измените ее (стр. 19).</li> </ul> <p>ПРИМЕЧАНИЕ. Вспышка не срабатывает во всех режимах.</p>
Накопитель почти или совсем заполнен	<ul style="list-style-type: none"> <li>■ Выполните передачу всех снимков на компьютер (стр. 12). Удалите снимки с карты (стр. 10) или вставьте новую карту.</li> <li>■ Выберите в качестве накопителя для снимков встроенную память (стр. 31).</li> </ul>
Короткий срок службы аккумулятора	<ul style="list-style-type: none"> <li>■ Убедитесь, что установлен подходящий элемент питания (стр. 1).</li> <li>■ Перед установкой аккумулятора в фотокамеру протрите контакты, используя чистую сухую ткань.</li> <li>■ Вставьте новый или заряженный аккумулятор.</li> </ul>
Съемка невозможна	<ul style="list-style-type: none"> <li>■ Выключите фотокамеру, затем снова включите. Убедитесь, что фотокамера не находится в режиме Favorites (Избранное).</li> <li>■ Нажмите кнопку затвора до конца (стр. 4).</li> <li>■ Вставьте новый или заряженный аккумулятор (стр. 1).</li> <li>■ Перед съемкой следующего снимка подождите, пока индикатор готовности не будет гореть зеленым.</li> <li>■ Память заполнена. Выполните передачу изображений на компьютер (стр. 12), удалите изображения (стр. 10), измените накопитель для снимков или вставьте другую карту памяти.</li> </ul>

Кнопку Status (Состояние)	Решение
На экране отображается сообщение об ошибке	<ul style="list-style-type: none"> <li>■ Выключите фотокамеру, затем снова включите.</li> <li>■ Извлеките карту памяти из фотокамеры.</li> <li>■ Извлеките аккумулятор и протрите контакты чистой и сухой тканью.</li> <li>■ Вставьте новый или заряженный аккумулятор (стр. 1).</li> <li>■ Если проблему устранить не удается, обратитесь за помощью (стр. 53).</li> </ul>
Карта памяти не распознается, или фотокамера с картой зависает	<ul style="list-style-type: none"> <li>■ Карта может быть повреждена. Отформатируйте карту в фотокамере (стр. 34).</li> <li>■ Используйте другую карту памяти.</li> </ul>

## Неполадки компьютера/соединения

Кнопку Status (Состояние)	Решение
Отсутствует связь между компьютером и фотокамерой	<ul style="list-style-type: none"> <li>■ Вставьте заряженный аккумулятор (стр. 1).</li> <li>■ Включите фотокамеру.</li> <li>■ Убедитесь, что кабель USB надлежащим образом подключен к портам компьютера и фотокамеры (стр. 13). (При использовании док-станции EasyShare проверьте все кабельные соединения. Убедитесь, что фотокамера установлена на док-станции.)</li> <li>■ Убедитесь, что установлено программное обеспечение EasyShare (стр. 12).</li> </ul>
Снимки не переносятся на компьютер	<ul style="list-style-type: none"> <li>■ Нажмите кнопку Help (Справка) в программном обеспечении Kodak EasyShare.</li> </ul>

Кнопку Status (Состояние)	Решение
Слайд-шоу не запускается на внешнем видеоустройстве	<ul style="list-style-type: none"> <li>■ Настройте параметр Video Out (Видеовыход) фотокамеры (установив режим NTSC или PAL, <a href="#">стр. 33</a>).</li> <li>■ Проверьте правильность настроек внешнего устройства (см. инструкцию по эксплуатации этого устройства).</li> </ul>

## Низкое качество снимка

Кнопку Status (Состояние)	Решение
Снимок нечеткий	<ul style="list-style-type: none"> <li>■ Для автоматической установки экспозиции и выполнения фокусировки нажмите кнопку затвора <b>до половины</b>. Когда индикатор готовности загорится зеленым, нажмите кнопку затвора <b>до конца</b> для выполнения съемки.</li> <li>■ Протрите объектив (<a href="#">стр. 67</a>).</li> <li>■ Убедитесь в том, что фотокамера работает не в режиме Close-up (Крупный план), если вы находитесь дальше чем 0,7 м от объекта.</li> <li>■ Поместите фотокамеру на ровную устойчивую поверхность или используйте штатив, особенно при настройках с высокой детализацией или в условиях плохого освещения.</li> </ul>

Кнопку Status (Состояние)	Решение
Снимок слишком темный или недодержанный	<ul style="list-style-type: none"> <li>■ Расположите фотокамеру иным образом для получения лучшего освещения.</li> <li>■ Используйте параметр Fill flash (Заполняющая вспышка) <a href="#">стр. 19</a> или смените положение так, чтобы объект не освещался сзади.</li> <li>■ Смените положение так, чтобы расстояние до объекта не превышало диапазона эффективной работы вспышки (см. <a href="#">стр. 19</a>).</li> <li>■ Для автоматической установки экспозиции и выполнения фокусировки нажмите кнопку затвора <b>до половины</b>. Когда индикатор готовности загорится зеленым, нажмите кнопку затвора до конца для выполнения съемки.</li> <li>■ Настройка параметра Exposure compensation (Экспокоррекция) (<a href="#">стр. 25</a>).</li> </ul>
Снимок слишком светлый	<ul style="list-style-type: none"> <li>■ Переместите фотокамеру для уменьшения количества имеющегося света.</li> <li>■ Отключите вспышку (<a href="#">стр. 19</a>).</li> <li>■ Смените положение так, чтобы расстояние до объекта не превышало диапазона эффективной работы вспышки (см. <a href="#">стр. 19</a>).</li> <li>■ Для автоматической установки экспозиции и выполнения фокусировки нажмите кнопку затвора <b>до половины</b>. Когда индикатор готовности загорится зеленым, нажмите кнопку затвора <b>до конца</b> для выполнения съемки.</li> <li>■ Настройка параметра Exposure compensation (Экспокоррекция) (<a href="#">стр. 25</a>).</li> </ul>

## Неполадки прямой печати (принтер, совместимый с PictBridge)

Кнопку Status (Состояние)	Решение
Не удается обнаружить требуемый снимок.	<ul style="list-style-type: none"><li>■ Включите фотокамеру.</li><li>■ Используйте меню Direct print (Прямая печать) для выбора другого накопителя для снимков.</li></ul>
Интерфейс меню Direct print (Прямая печать) выключится.	<ul style="list-style-type: none"><li>■ Нажмите любую кнопку для повторного отображения меню.</li></ul>
Не удается напечатать снимки.	<ul style="list-style-type: none"><li>■ Убедитесь в наличии соединения между фотокамерой и принтером (стр. 14).</li><li>■ Убедитесь в наличии питания для принтера и фотокамеры.</li></ul>
Фотокамера или принтер отображают сообщение об ошибке.	<ul style="list-style-type: none"><li>■ Следуйте подсказкам для разрешения проблемы.</li></ul>

# 6

## Справка и поддержка

### Полезные ссылки

#### Фотокамера

Поддержка изделия (часто задаваемые вопросы, информация по устранению неполадок, выполнение ремонта и т.д.)	<a href="http://www.kodak.com/go/c360support">www.kodak.com/go/c360support</a>
Покупка аксессуаров для фотокамеры (док-станции фотокамеры, док-станции принтера, объективы, карты и т.д.)	<a href="http://www.kodak.com/go/c360accessories">www.kodak.com/go/c360accessories</a>
Загрузка новых версий программного обеспечения и микропрограммы фотокамеры	<a href="http://www.kodak.com/go/c360downloads">www.kodak.com/go/c360downloads</a>
Электронная демонстрация фотокамеры	<a href="http://www.kodak.com/go/howto">www.kodak.com/go/howto</a>

#### Программное обеспечение

Получение информации по программному обеспечению EasyShare	<a href="http://www.kodak.com/go/easysharesw">www.kodak.com/go/easysharesw</a> или щелкните кнопку Help (Справка) в программном обеспечении EasyShare
Справка по работе с операционной системой Windows и цифровыми снимками	<a href="http://www.kodak.com/go/pcbasics">www.kodak.com/go/pcbasics</a>

## Другое

Получение технической поддержки для других фотокамер, программного обеспечения, аксессуаров	<a href="http://www.kodak.com/go/support">www.kodak.com/go/support</a>
Информация о док-станциях принтера Kodak EasyShare	<a href="http://www.kodak.com/go/printerdocks">www.kodak.com/go/printerdocks</a>
Информация об устройствах для струйной печати Kodak	<a href="http://www.kodak.com/go/inkjet">www.kodak.com/go/inkjet</a>
Оптимизация параметров принтера для получения более естественных и насыщенных цветов	<a href="http://www.kodak.com/go/onetouch">www.kodak.com/go/onetouch</a>
Регистрация фотокамеры	<a href="http://www.kodak.com/go/register">www.kodak.com/go/register</a>

## Телефонные номера служб технической поддержки

При возникновении вопросов относительно работы изделия обратитесь в службу технической поддержки.

Австралия	1800 147 701	Новая Зеландия	0800 440 786
Австрия	0179 567 357	Норвегия	23 16 21 33
Бельгия	02 713 14 45	Польша	00800 4411625
Бразилия	0800 150000	Португалия	021 415 4125
Великобритания	0870 243 0270	Сингапур	800 6363 036
Германия	069 5007 0035	Таиланд	001 800 631 0017
Гонконг	800 901 514	Тайвань	0800 096 868
Греция	00800 44140775	Турция	00800 448827073
Дания	3 848 71 30	Филиппины	1 800 1 888 9600
Индия	91 22 617 5823	Финляндия	0800 1 17056
Ирландия	01 407 3054	Франция	01 55 1740 77
Испания	91 749 76 53	Швеция	08 587 704 21
Италия	02 696 33452	Швейцария	01 838 53 51
Канада	1 800 465 6325	Япония	03 5540 9002
Китай	800 820 6027	Соединенные Штаты Америки	1 800 235 6325
Корея	00798 631 0024	За пределами США	585 726 7260
Нидерланды	020 346 9372	Международная телефонная линия	+44 131 458 6714
		Международный номер факса	+44 131 458 6962

Последнюю информацию можно найти на веб-сайте

[www.kodak.com/US/en/digital/contacts/DAInternationalContacts.shtml](http://www.kodak.com/US/en/digital/contacts/DAInternationalContacts.shtml)

## Технические характеристики фотокамеры

С дополнительными техническими характеристиками можно ознакомиться на веб-узле [www.kodak.com/go/c360support](http://www.kodak.com/go/c360support).

**CCD** — 1/2,5 дюйма CCD, форматное соотношение 4:3

**Размер получаемого изображения** —

5,0 MP: 2576 x 1932 пиксела

4,4 MP (3:2): 2576 x 1716 пикселов

4,0 MP: 2304 x 1728 пикселов

3,1 MP: 2048 x 1536 пикселов

1,8 MP: 1152 x 1164 пиксела

**Цветной дисплей** — 2,0 дюйма 5 см цветной гибридный ЖК-дисплей, 110 тысяч точек

**Цветной электронный видоискатель** — ЖКД

**Просмотр (ЖКД)** — Скорость съемки: 24 кадр/с

**Съемочный объектив** — Оптический зум 3X, асферический стеклянный объектив Retinar, f/2.7 - 5.2 (эквивалент 35 мм: 34 - 102 мм)

**Защита объектива** — Встроенный

**Цифровой зум** — Коэффициент увеличения при использовании комбинированного зума находится в интервале от 3,2X до 15X с шагом 0,2X. (Не поддерживается в режиме видеосъемки.)

**Фокусировка** — TTL-AF; автоматическая, многозонная, точечная по центру.

Рабочий диапазон:

0,6 см – бесконечность в режиме Широкоугольный

2 м – бесконечность в режиме Телефото

5 - 70 см в режиме Широкоугольный/Крупный план

1,2 - 2,1 м в режиме Крупный план

**Замер экспозиции** — TTL-AE; Multi-pattern (Многозонный), Center-spot (Точечный по центру), Center-weighted (Центровзвешенный)

**Экспокоррекция** — +/-2,0 EV с шагом 1/3 EV

**Скорость затвора** —

Auto (Авто): от 1/60 до 1/1400 сек.

Выбираемая (Длительная выдержка): от 0,7 до 8 сек.

**Светочувствительность по ISO** —

Авто: 80 - 160

Выбираемая: 80, 100, 200, 400, 800 (800 доступно только при качестве снимков Good (Хорошее))

**Электронная вспышка** — Автовспышка с фотоэлементом

Рабочий диапазон при ISO 140: 0,6 - 3,6 м для Широкоугольного; 0,6 - 2,1 м для Телефото

**Режимы вспышки** — Auto (Авто), Fill (Заполняющая), Red-eye (Компенсация “красных глаз”), Off (Выкл.).

**Режимы съёмки** — Auto (Авто), Portrait (Портрет), Sport (Спорт), Landscape (Пейзаж), Close-up (Крупный план), Video (Видео), режимы сюжетной съёмки.

**Режим Burst (Серия)** — Максимум 5 снимков, 2,4 кадр/с (4 снимка с ISO 400/800); AE, AF, AWB выполняются только для первого кадра

**Видеосъёмка** —

VGA (640 x 480) при 24 кадр/с

QVGA (320 x 240) при 24 кадр/с

**Формат файла изображения** —

Фото: EXIF 2.21 (сжатие JPEG), структура файла DCF

Видеоклип: QuickTime (КОДЕК MPEG4)

**Накопитель для снимков** — Приобретаемая отдельно карта памяти MMC или SD  (логотип SD является торговой маркой ассоциации SD Card Association).

**Ёмкость встроенного накопителя** — 32 Мб встроенной памяти

**Быстрый просмотр** — Да

**Видеовыход** — NTSC или PAL

**Питание** — CRV3; 2-АА литиевых; 2-АА Ni-MH; никель-металл-гидридный (Ni-MH) аккумулятор Kodak EasyShare (KAA2HR); преобразователь переменного тока на 3 В

**Связь с компьютером** — USB 2.0 (протокол PIMA 15740), с помощью кабеля USB, док-станции EasyShare для цифровой фотокамеры или принтера

**Поддержка принтера PictBridge** — Да

**Автоспуск** — 2 или 10 секунд

**Баланс белого** — Auto (Авто), Daylight (Естественное освещение), Open Shade (Тень в открытом месте), Tungsten (Лампа накаливания), Fluorescent (Лампа дневного света)

**Цветовые режимы** — High (Высококачественное цветовоспроизведение), Neutral (Естественный цвет), Low (Приглушенный цвет), Black & White (Черно-белый), Sepia (Сепия)

**Добавление даты** — Отсутствует, YYYYYMMDD, MMDDYYYY, DDDMMYYYY



**Крепление штатива** — 1/4 дюйма











**Размер** — 102 мм x 53 мм x 38 мм при выключенном питании

**Вес** — 286 г без карты памяти и элемента питания

## Настройки вспышки в каждом режиме

Настройки вспышки предварительно установлены для каждого режима съемки.

Режимы съемки		Настройка по умолчанию	Доступные настройки
 AUTO	Auto (Авто)	Auto (Авто)*	Auto (Авто), Off (Выкл.), Fill Flash (Объемная вспышка), Red-eye (Компенсация “красных глаз”)
	Portrait (Автопортрет)	Auto (Авто)*	Auto (Авто), Off (Выкл.), Fill Flash (Объемная вспышка), Red-eye (Компенсация “красных глаз”)

Режимы съемки		Настройка по умолчанию	Доступные настройки
	Sports (Спорт)	Auto (Авто)*	Auto (Авто), Off (Выкл.), Fill Flash (Объемная вспышка), Red-eye (Компенсация "красных глаз")
	Landscape (Пейзаж)	Off (Выкл.)	Off (Выкл.)
	Close-up (Крупный план)	Off (Выкл.)	Auto (Авто), Off (Выкл.), Fill Flash (Объемная вспышка)
	Video (Видеоклип)	Off (Выкл.)	Off (Выкл.)
	First burst (Первая серия)	Off (Выкл.)	Off (Выкл.)
	Last burst (Последняя серия)	Off (Выкл.)	Off (Выкл.)
<b>SCN Режимы Scene (Сюжет)</b>			
	Children (Дети)	Auto (Авто)*	Auto (Авто), Off (Выкл.), Fill Flash (Объемная вспышка), Red-eye (Компенсация "красных глаз")
	Party (Вечеринка)	Red-eye (Компенсация "красных глаз")*	Auto (Авто), Off (Выкл.), Fill Flash (Объемная вспышка), Red-eye (Компенсация "красных глаз")
	Beach (Пляж)	Auto (Авто)*	Auto (Авто), Off (Выкл.), Fill Flash (Объемная вспышка), Red-eye (Компенсация "красных глаз")
	Snow (Снег)	Auto (Авто)*	Auto (Авто), Off (Выкл.), Fill Flash (Объемная вспышка), Red-eye (Компенсация "красных глаз")
	Fireworks (Фейерверк)	Off (Выкл.)	Off (Выкл.)

Режимы съемки		Настройка по умолчанию	Доступные настройки
	<b>Flower (Цветы)</b>	Off (Выкл.)	Auto (Авто), Off (Выкл.), Fill Flash (Объемная вспышка)
	<b>Self-Portrait (Автопортрет)</b>	Red-eye (Компенсация "красных глаз")*	Auto (Авто), Off (Выкл.), Fill Flash (Объемная вспышка), Red-eye (Компенсация "красных глаз")
	<b>Backlight (Подсветка)</b>	Fill (Заполняющая)	Fill (Заполняющая)
	<b>Night Portrait (Ночной портрет)</b>	Red-eye (Компенсация "красных глаз")*	Auto (Авто), Off (Выкл.), Fill Flash (Объемная вспышка), Red-eye (Компенсация "красных глаз")
	<b>Night Landscape (Ночной пейзаж)</b>	Off (Выкл.)	Off (Выкл.)
	<b>Manner/Museum (Церемония/Музей)</b>	Off (Выкл.)	Off (Выкл.)
	<b>Text (Текст)</b>	Off (Выкл.)	Auto (Авто), Off (Выкл.)

\* При переходе в этих режимах к значению параметра Auto (Авто) или Red-eye (Компенсация "красных глаз") значение становится равным значению по умолчанию до тех пор, пока не будет завершено изменение.

## Емкость накопителей

Размеры файлов могут различаться. Реальное количество сохраняемых снимков и видеоклипов может быть больше или меньше.

### Емкость накопителей для снимков

	Количество снимков				
	5,0 МП	4,4 МП (3:2)	4,0 МП	3,1 МП	1,8 МП
32 МБ встроенной памяти	17	19	21	27	43
Карта памяти SD/MMC емкостью 32 Мб	19	22	24	30	48
Карта памяти SD/MMC емкостью 64 Мб	39	44	48	60	97
Карта памяти SD/MMC емкостью 128 Мб	79	88	97	121	195
Карта памяти SD/MMC емкостью 256 Мб	159	178	196	242	391
Карта памяти SD/MMC емкостью 512 Мб	319	356	392	485	783

## Емкость накопителей для видео

	Продолжительность видеоклипа (минут/секунд)	
	VGA (640 x 480)	QVGA (320 x 240)
<b>32 Мб встроенной памяти</b>	1 мин. 47 сек.	3 мин. 23 сек.
<b>Карта памяти SD/MMC емкостью 32 Мб</b>	1 мин. 52 сек.	3 мин. 46 сек.
<b>Карта памяти SD/MMC емкостью 64 Мб</b>	3 мин. 59 сек.	7 мин. 32 сек.
<b>Карта памяти SD/MMC емкостью 128 Мб</b>	7 мин. 59 сек.	15 мин. 4 сек.
<b>Карта памяти SD/MMC емкостью 256 Мб</b>	15 мин. 58 сек.	30 мин. 8 сек.
<b>Карта памяти SD/MMC емкостью 512 Мб</b>	31 мин. 57 сек.	60 мин. 17 сек.

## Инструкции по технике безопасности

- Прежде чем начать пользоваться изделиями Kodak, прочтите эти инструкции и следуйте им в дальнейшем. Всегда соблюдайте основные меры предосторожности.
- Использование аксессуаров, таких как преобразователь переменного тока, не рекомендованных компанией Kodak, может привести к возгоранию, поражению электрическим током и травмам.
- При использовании изделия в самолете соблюдайте все инструкции данной авиакомпании.

**ЭЛЕКТРОННАЯ ЗАЩИТА ОТ ВИБРАЦИИ:**

Не разбирайте данное изделие, внутри него нет деталей, обслуживание которых может выполняться пользователем. Техническое обслуживание должно производиться квалифицированным обслуживающим персоналом. Не подвергайте это изделие воздействию жидкости, влаги или экстремальных температур. Преобразователь переменного тока и зарядные устройства Kodak предназначены для использования только в помещении. Использование органов управления, настроек или иных процедур, не указанных в данном руководстве, может стать причиной поражения электрическим током и электрических и/или механических повреждений.

- При смене элементов питания дайте им сначала остынуть – они могут быть горячими.
- Прочтите все инструкции и предупреждения, данные производителем аккумулятора, и неукоснительно им следуйте.
- Используйте только элементы питания, одобренные для применения с этим изделием.
- Храните элементы питания в недоступном для детей месте.
- Не допускайте контакта элементов питания с металлическими предметами, включая монеты. В противном случае может произойти короткое замыкание, разрядка, нагрев или протекание аккумулятора.
- Не разбирайте элементы питания, устанавливайте их, соблюдая полярность, и не подвергайте воздействию жидкости, влаги, огня или экстремальных температур.
- Заменяйте сразу весь комплект элементов питания. Не используйте новые элементы питания с элементами, бывшими в употреблении. Не используйте вместе перезаряжаемые и неперезаряжаемые элементы питания. Не используйте вместе литиевые, никель-металл-гидридные (Ni-MH) и никель-кадмиевые (Ni-Cd) элементы питания. Не используйте вместе элементы питания разных производителей, разного класса или разные по химическому составу. Несоблюдение этих мер предосторожности может привести к протеканию аккумулятора.

- Если изделие будет храниться в течение продолжительного времени, выньте из него элементы питания. В случае если из аккумулятора жидкость протечет в изделие, что маловероятно, обратитесь к местному представителю службы работы с покупателями компании Kodak.
- В случае если жидкость из аккумулятора попадет на кожу, что маловероятно, немедленно смойте ее водой и обратитесь к врачу. Для получения дополнительной информации, связанной с вопросами здоровья, обратитесь к местному представителю службы работы с покупателями компании Kodak.
- Утилизация аккумуляторов должна производиться в соответствии с местными и федеральными нормативными требованиями.
- В случае контакта элемента питания с металлическими предметами может произойти короткое замыкание, разрядка, нагрев или протекание элемента питания.
- Запрещается заряжать непerezаряжаемые батарейки.

Более подробные сведения об элементах питания см. на веб-узле  
[www.kodak.com/global/en/service/batteries/batteryUsage.jhtml](http://www.kodak.com/global/en/service/batteries/batteryUsage.jhtml)

## Срок службы аккумулятора

Используйте эти элементы питания Kodak. (Кроме того, типы элементов питания указаны на крышке батарейного отсека.)



Срок службы аккумулятора для метода тестирования CIPA (приблиз. количество снимков). Фактический срок службы может изменяться в зависимости от его использования.

**Использовать щелочные элементы питания не рекомендуется, и поддержка при их использовании не оказывается.** Для обеспечения оптимального срока службы элементов питания и надежного функционирования фотокамеры используйте заменяемые элементы питания, указанные выше.

## Продление срока службы элементов питания

- Не выполняйте слишком часто следующие операции, которые приводят к быстрой разрядке элементов питания:
  - просмотр снимков на ЖКД (см. [стр. 8](#));
  - использование ЖКД как видоискателя (см. [стр. 4](#));
  - слишком частое использование вспышки.
- Загрязнение батарейных контактов может сокращать срок службы элементов питания. Перед установкой элементов питания в фотокамеру протрите контакты, используя чистую сухую ткань.
- Срок службы элементов питания сокращается при температурах ниже (5°C).

При использовании фотокамеры в холодную погоду имейте при себе запасные элементы питания и держите их в тепле. Не выбрасывайте неработающие охлажденные элементы питания; при прогреве до комнатной температуры их еще можно будет использовать.

## Функции экономии энергии

Время простоя	Фотокамера	Для возврата в рабочий режим
1 минута	Выключение экрана.	Нажмите кнопку ОК.
10, 5, 3, 1 минут (см. <a href="#">Auto Power Off (Автоматическое отключение питания)</a> , стр. 33.)	Автоматическое выключение питания.	Нажмите кнопку или вставьте/извлеките карту.

## Обновление программного обеспечения и микропрограммы

Загрузка новых версий программного обеспечения, содержащегося на компакт-диске с программным обеспечением Kodak EasyShare, и микропрограммы фотокамеры (программы, выполняемой на фотокамере). См. [www.kodak.com/go/c360downloads](http://www.kodak.com/go/c360downloads).

## Дополнительные уход и обслуживание

- При использовании фотокамеры в экстремальных погодных условиях или при подозрении, что внутрь фотокамеры попала вода, выключите фотокамеру и извлеките аккумулятор и карту. Перед дальнейшей эксплуатацией фотокамеры просушите все ее компоненты в течение не менее 24 часов.
- Для удаления пыли и загрязнений осторожно подуйте на объектив или ЖКД. Для чистки объектива пользуйтесь мягкой материей или специальной тканью. Не используйте материалы, не предназначенные для чистки объектива. Не допускайте контакта химических веществ, например, лосьона для загара, с цветными поверхностями.
- Соглашение на техническое обслуживание может быть доступно в вашей стране. Для получения дополнительных сведений обратитесь к дилеру компании Kodak.
- Для получения сведений по утилизации цифровой фотокамеры обращайтесь в местные органы власти. В США вы можете посетить веб-узел компании Electronics Industry Alliance [www.eiae.org](http://www.eiae.org) или веб-узел компании Kodak [www.kodak.com/go/c360support](http://www.kodak.com/go/c360support).

## Гарантия

### Ограниченная гарантия

Kodak гарантирует, что в течение одного года со дня приобретения цифровая фотокамера Kodak EasyShare и аксессуары к ней (за исключением элементов питания) не будут иметь никаких неисправностей и дефектов ни со стороны использованных материалов, ни со стороны качества изготовления.

Сохраните товарный чек, на котором проставлена дата покупки. Документ, подтверждающий дату покупки, потребуется при каждом обращении по поводу гарантийного ремонта.

## Информация об ограниченной гарантии

Действие ограниченной гарантии распространяется только на географическую территорию, в пределах которой были приобретены цифровые фотоаппараты и аксессуары Kodak.

В течение гарантийного периода Kodak ВЫПОЛНИТ РЕМОНТ или ЗАМЕНИТ цифровую фотокамеру Kodak EasyShare и аксессуары к ней, если они не функционируют должным образом, с учетом изложенных здесь условий и (или) ограничений. Эти услуги по ремонту включают в себя как проведение всех работ, так и выполнение всех необходимых настроек и/или замену деталей. Такой ремонт или замена являются единственными средствами возмещения по данной гарантии.

Запасные детали, используемые при проведении ремонта, могут быть восстановленными или содержать переработанные материалы. Если необходимо заменить все изделие полностью, для замены также может использоваться восстановленное изделие.

## Ограничения

Требование гарантийного обслуживания не будет удовлетворено, если не будет предоставлено подтверждение даты покупки, такое как копия товарного чека, на котором проставлена дата покупки цифровой фотокамеры Kodak EasyShare или аксессуаров. (Храните оригинал товарного чека.)

Данная гарантия не распространяется на элементы питания, используемые в цифровых фотокамерах или аксессуарах. Данная гарантия не распространяет свое действие на обстоятельства, не зависящие от Kodak, а также на неполадки, вызванные несоблюдением инструкций по эксплуатации, изложенных в руководстве пользователя для цифровых фотокамер Kodak EasyShare и аксессуаров.

ДАННАЯ ГАРАНТИЯ НЕ ВЫПОЛНЯЕТСЯ, ЕСЛИ НЕИСПРАВНОСТЬ ПРОИЗОШЛА В РЕЗУЛЬТАТЕ ПОВРЕЖДЕНИЯ ВО ВРЕМЯ ТРАНСПОРТИРОВКИ, АВАРИИ, ИЗМЕНЕНИЯ И МОДИФИКАЦИИ ИЗДЕЛИЯ, НЕСАНКЦИОНИРОВАННОГО ОБСЛУЖИВАНИЯ, НЕНАДЛЕЖАЩЕГО ИСПОЛЬЗОВАНИЯ, НЕПРАВИЛЬНОЙ ЭКСПЛУАТАЦИИ, ИСПОЛЬЗОВАНИЯ НЕСОВМЕСТИМЫХ АКСЕССУАРОВ ИЛИ ПРИСПОСОБЛЕНИЙ, НЕВЫПОЛНЕНИЕ ИНСТРУКЦИЙ KODAK ПО ЭКСПЛУАТАЦИИ, ОБСЛУЖИВАНИЮ ИЛИ УПАКОВКЕ, НАРУШЕНИЯ ПРИ ИСПОЛЬЗОВАНИИ ИЗДЕЛИЙ, ПОСТАВЛЯЕМЫХ KODAK (ТАКИХ КАК АДАПТЕРЫ И ШНУРЫ), ИЛИ В СЛУЧАЕ ПРЕДЪЯВЛЕНИЯ ПРЕТЕНЗИЙ ПОСЛЕ ИСТЕЧЕНИЯ СРОКА ДАННОЙ ГАРАНТИИ.

Kodak не дает никаких иных явных или подразумеваемых гарантий на данное изделие. В случае если исключение какой-либо из подразумеваемых гарантий недействительно в рамках действующего законодательства, продолжительность действия обязательной гарантии будет составлять один год с даты покупки.

Возможность замены является единственным обязательством Kodak. Kodak не несет ответственность за любые фактические, побочные и косвенные убытки, понесенные в результате продажи, покупки или использования данного изделия, независимо от причины их появления. Ответственность за любые особые, косвенные или случайные повреждения (включая, но не ограничиваясь этим, потери дохода или прибыли, издержки вследствие простоя, сокращение в использовании оборудования, расходы на замещающие технические средства, оборудование или обслуживание, или претензии ваших клиентов по поводу таких повреждений, произошедших в результате покупки, использования или неисправности изделия) независимо от причины, или за нарушение любой письменной или связанной гарантия, выраженное явным отказом или исключенное данным документом.

## **Ваши права**

В некоторых штатах и юрисдикциях не допускаются исключения или ограничения побочных или косвенных убытков, поэтому в вашем случае указанные выше ограничения и исключения могут быть неприменимы. В некоторых штатах и юрисдикциях не допускаются ограничения продолжительности подразумеваемой гарантии, поэтому в вашем случае указанные выше ограничения и исключения могут быть неприменимы.

Данная гарантия дает вам особые права, вы также можете иметь и другие права (в зависимости от штата или юрисдикции).

## **За пределами США и Канады**

Для других стран постановления и условия данной гарантии могут отличаться. Не существует никаких гарантий или обязательств сверх минимальных требований, установленных законом, даже в случае дефекта, повреждения или убытков в результате небрежности или иных действий, если только компанией Kodak покупателю не дана в письменном виде специальная гарантия Kodak.

# Информация о соответствии требованиям

## Соответствие стандартам FCC

 Kodak EasyShare C360 цифровая фотокамера с зумом

Данное оборудование было проверено и признано соответствующим ограничениям для цифровых устройств класса В в соответствии с частью 15 правил FCC. Эти ограничения разработаны с целью обеспечения защиты от вредного излучения устройства в жилой зоне.

Данное оборудование вырабатывает, использует и может излучать энергию в диапазоне высоких частот, поэтому при установке и использовании с нарушением инструкций оно может стать причиной радиопомех. Однако не существует гарантии, что, будучи правильно установленным, данное устройство не будет являться источником помех.

Если устройство вызывает помехи теле- и радиоприема, наличие которых определяется путем включения и выключения устройства, пользователь может попытаться уменьшить влияние помех, выполнив следующие действия: 1) изменить направление или местоположение приемной антенны; 2) увеличить расстояние между устройством и приемником; 3) подключить устройство и приемник в сетевые розетки разных цепей питания; 4) проконсультироваться с торговым агентом или специалистом по теле/радиооборудованию.

Изменения или модификации, явно не одобренные стороной, ответственной за соответствие техническим условиям, могут привести к лишению пользователя прав на эксплуатацию данного оборудования. Если к изделию прилагаются экранированные интерфейсные кабели или где-либо определено, что при установке этого изделия следует использовать дополнительные компоненты или аксессуары, то их следует обязательно использовать, чтобы выполнить нормативные требования FCC.

## Canadian DOC statement

**DOC Class B Compliance** — This Class B digital apparatus complies with Canadian ICES-003.

**Observation des normes-Class B** — Cet appareil numérique de la classe B est conforme à la norme NMB-003 du Canada.

## Классификация отходов электро- и электронного оборудования



В ЕС символ с изображением перечеркнутой корзины для мусора означает, что изделие не следует выбрасывать так же, как и муниципальный мусор. Обратитесь в местные органы власти или зайдите на веб-узел [www.kodak.com](http://www.kodak.com) для получения сведений по утилизации.

## VCCI класс В ITE

この装置は、情報処理装置等電波障害自主規制協議会（VCCI）の基準に基づくクラスB情報技術装置です。この装置は、家庭環境で使用することを目的としていますが、この装置がラジオやテレビジョン受信機に近接して使用されると、受信障害を引き起こすことがあります。  
取扱説明書に従って正しい取り扱いをしてください。

### Английский:

В соответствии со стандартом Совета по добровольному контролю помех (VCCI) для информационно-технологического оборудования данный продукт относится к классу В. При эксплуатации устройства в домашних условиях рядом с радиоприемником или телевизором возможно возникновение радиопомех. Оборудование следует устанавливать и использовать в соответствии с инструкцией по эксплуатации.

## MPEG-4

Запрещается использование данного оборудования для работы с файлами формата MPEG-4, за исключением личного использования в некоммерческих целях.

---

# Указатель

## A

album (альбом)  
определить, 31  
auto (авто), 21

## B

backlight (подсветка), 22  
beach (пляж), 22  
burst (серия), использование, 24

## C

camera sounds (звуки камеры), 32  
children (дети), 22  
color mode (цветовой режим), 30

## D

date stamp (добавление даты), 34

## E

exposure bracketing (брэкетирование  
экспозиции), 25  
exposure compensation  
(экспокоррекция), 25

## F

fireworks (фейерверк), 22  
flower (цветы), 22  
format (форматирование), 34

## L

liveview (синхронный просмотр), 32  
long time exposure (длительная  
выдержка), 30

## M

magnify picture (увеличение снимка), 9  
manner (церемония), 23  
multi-up (Несколько), 9

## N

night landscape (ночной пейзаж), 23  
night portrait (ночной портрет), 22

## O

orientation sensor (датчик  
ориентации), 33

## P

party (вечеринка), 22  
picture size (размер изображения), 26

## Q

quickview (быстрый просмотр)  
использование, 5

## R

return (возврат), 32

## S

SCN, 21  
self timer (автоспуск)  
со снимками, 23  
self-portrait (автопортрет), 22  
setup menu (меню настройки), 31  
sharpness (резкость), 30  
snow (снег), 22

**T**

text (текст), 23

**U**

URL, веб-узлы Kodak, 53

USB, выход A/V, ii

**V**

volume (громкость), 32

**W**

white balance (баланс белого), 27

**A**

авто

рамки фокусировки, 7

автоматическая вспышка, 19

автоматическое

отключение питания, 66

автоматическое отключение

питания, 33

аккумулятор CRV3

установка, 1

аккумуляторы

примерный срок службы, 65

типы, 65

увеличение срока службы, 65

установка, 1

аксессуары, 13

аккумулятор, 65

док-станция принтера, 14

карта памяти SD/MMC, 3

покупка, 53

альбом

отметка снимков, 38

**Б**

безопасность, 62

**В**

веб-узлы Kodak, 53

видео

date display (отображение даты), 34

out (выход), 33

емкость накопителей, 61

защита, 11

копирование, 38

отправка отмеченных по  
электронной почте, 42

просмотр, 8

удаление, 10

видеоклипы

перенос, 12

видеосъемка, 4

видеоискатель, i, ii

включение и выключение

фотокамеры, 2

внешнее видеоустройство

просмотр снимков,  
видеоклипов, 36

внимание, 62

форматирование, 11

время, установка, 2

вспышка

настройки в каждом режиме, 58

вспышка выкл, 19

вспышка с компенсацией "красных  
глаз", 19

встроенная память

емкость накопителя, 61

выброс, утилизация, 67  
выход A/V (аудио/видео), 36

## Г

гарантия, 67  
громкость звука, 32

## Д

датчик света, i  
динамик, ii  
дисковый переключатель режима, i, 21  
док-станция  
    принтер, 14  
    разъем, ii  
док-станция принтера, 14  
дополнительные возможности  
    фотокамеры, 18

## Е

емкость накопителя, 61

## Ж

ждущий режим, 66  
ЖКД, ii

## З

загрузка  
    программное обеспечение, 12  
загрузка изображений, 12  
запуск слайд-шоу, 35  
затвор  
    задержка автоспуска, 23  
    проблемы, 48  
защита снимков, видеоклипов, 11  
звуки, 32

значки  
    просмотр снимков, 9  
    фотосъемка, 6  
значки, дисковый переключатель  
    режима, 21

значок  
    размытие, 5  
зум  
    оптический, 18  
    цифровой, 18

## И

избранное  
    настройки, 45  
    отметка, 43  
    удаление, 45  
изображение  
    увеличение, 9  
изображения  
    перенос, 12  
индикатор автоспуска, i  
индикатор готовности, ii  
индикатор питания, i  
инструкции по использованию,  
    аккумулятор, 65  
интервал, слайд-шоу, 35  
информация  
    о снимках, видеоклипах, 37  
информация о соответствии  
    стандартам, 71

## К

кабель

USB, 13

аудио/видео, 36

Кабель USB, 13

карта памяти SD/MMC

вставка, 3

емкости накопителей, 61

печать с, 16

разъем, ii

кистевой ремешок, 1

кнопка

burst (серия), i, 24

delete (удалить), ii, 5

flash (вспышка), 19

flash (вспышка), кнопка вспышки, i

info (инф.), ii

LCD/Info, ii

menu (меню), ii

OK, ii

review (просмотр), ii, 8

Share (распространение), ii

zoom (зум), 18

автоспуск, кнопка автоспуска, i

затвор, i

телефото, ii

широкоугольный, ii

кнопка delete (удалить), ii

кнопка info (инф.), ii

Кнопка LCD/Info, ii

кнопка menu (меню), ii

кнопка review (просмотр), ii, 8

Кнопка Share (Распространение), ii

кнопка затвора, i

Кнопка OK, ii

кнопка режима телефото, ii

кнопка режима широкоугольный, ii

кнопка серии, i

компьютеры с операционной системой  
Windows

установка программного

обеспечения, 12

копирование снимков

из памяти на карту, 38

на компьютер, 12

с карты в память, 38

крепление для штатива, ii

## М

Место крепления ремешка, ii

микропрограмма, обновление, 66

микрофон, i

миниатюры, 9

мусорный бак, удаление, 5

## Н

накопитель для снимков, 31

настройка параметров

фотокамеры, 31

настройки вспышки, 19

## О

обновление программного

обеспечения,

микропрограммы, 66

обрезка снимков, 37

обслуживание и поддержка, номера

телефонов, 55

обслуживание, фотокамера, 67

- объектив, i
    - чистка объектива, 67
  - объемная вспышка, 19
  - операционная система Macintosh
    - установка программного обеспечения на, 12
  - оптический зум, 18
  - отключение питания, 33
  - отключение, автоматическое, 66
  - отметка
    - для альбомов, 38
    - для печати, 42
    - для электронной почты, 42
    - избранное, 43
  - отображение в режиме slide show (слайд-шоу), 35
  - отпечатки снимков по сети, заказ, 16
  - отправка снимков, видеоклипов по электронной почте, 42
  - отсек для аккумулятора, ii
- П**
- память
    - емкости накопителей, 61
    - установка карты, 3
  - параметр
    - album (альбом), 31
    - camera sounds (звуки камеры), 32
    - color mode (цветовой режим), 30
    - date stamp (добавление даты), 34
    - exposure bracketing (брэкетирование экспозиции), 25
    - exposure compensation (экспокоррекция), 25
    - exposure metering (замер экспозиции), 28
    - focus zone (зона фокусировки), 29
    - liveview (синхронный просмотр), 32
    - long time exposure (длительная выдержка), 30
    - orientation sensor (датчик ориентации), 33
    - picture size (размер изображения), 26
    - picture taking mode (режим фотосъемки), 21
    - reset to default (накопитель для снимков), 31
    - return (возврат), 32
    - setup menu (Меню настройки), 31
    - sharpness (резкость), 30
    - video date display (отображение даты в видеоклипе), 34
    - video out (видеовыход), 33
    - white balance (баланс белого), 27
    - автофокусировка, 29
    - громкость звука, 32
    - предупреждение о печати, 34
    - сведения, 34
    - светочувствительность по ISO, 28
  - параметры
    - вспышка, 58
    - фотосъемка, 25
  - параметры фотосъемки, 25
  - перенос снимков, видео, 12

печать

- PictBridge, 14
- заказ по сети, 16
- настройка принтера, 53
- отмеченные снимки, 16
- с док-станцией принтера  
EasyShare, 14
- с карты памяти, 16
- с компьютера, 15

питание

- автоматическое отключение, 66
- фотокамера, 2
- поддержка по телефону, 55
- поддержка, техническая, 55
- покачивающаяся рука, 5
- предупреждение о размытии, 34
- предупреждения, 62
- приложение, 56
- примерный срок службы элемента  
питания, 65
- принтер, совместимый с PictBridge, 14
- программное обеспечение
  - обновление, 66
  - установка, 12
- программное обеспечение Kodak EasyShare
  - обновление, 66
  - установка, 12
- просмотр видеоклипа экран  
фотокамеры, 8
- просмотр изображений, видеоклипов  
слайд-шоу, 35
- просмотр снимка  
после съемки, 5, 8

просмотр снимков

- во время съемки, 5
- экран фотокамеры, 8

**Р**

- размытие, 5
  - Разъем питания, i
  - распространение снимков, видео, 41
  - режим setup (настройка),  
использование, 31
  - режимы
    - auto (авто), 21
    - backlight (подсветка), 22
    - beach (пляж), 22
    - children (дети), 22
    - fireworks (фейерверк), 22
    - flower (цветы), 22
    - manner (церемония), 23
    - night landscape (ночной пейзаж), 23
    - night portrait (ночной портрет), 22
    - party (вечеринка), 22
    - SCN, 21
    - self-portrait (автопортрет), 22
    - snow (снег), 22
    - text (текст), 23
  - режимы сюжетной съемки, 22
  - ремонт, 53
- С**
- сведения о данной фотокамере, 34
  - сведения о снимке, видеоклипе, 37
  - Светочувствительность по ISO, 28
  - слайд-шоу  
запуск, 35

интервал, 35  
неполадки, 50  
циклическое повторение, 36

снимки  
емкость накопителя, 61  
защита, 11  
копирование, 38  
обрезка, 37  
отметка, 38  
отправка отмеченных по  
электронной почте, 42  
печать, 15  
просмотр, 8  
съемка, режимы, 21  
удаление, 10

совместимость док-станций, 17  
совместимость, док-станция, 17  
соответствие стандартам VCCI, 72  
состояние  
размытие, 5  
справка, 47  
ссылки в Интернете, 53  
срок службы аккумулятора, 65

**Т**  
таймер, задержка затвора, 23  
телевизор, слайд-шоу, 36  
техническая поддержка, 55  
технические характеристики,  
фотокамера, 56

**У**  
удаление  
в режиме quickview (быстрый  
просмотр), 5  
защита снимков, видеоклипов, 11  
снимки, видео, 10  
удаление избранного, 45  
управление автофокусировкой, 29  
установка  
автоматическое выключение  
питания., 33  
автоспуск, 23  
аккумуляторы, 1  
дата и время, 2  
карта памяти SD/MMC, 3  
программное обеспечение, 12  
установка даты, 2  
устранение неполадок, 47  
утилизация, выброс, 67  
уход за фотокамерой, 67

**Ф**  
фокусировка  
зона, 29  
рамки фокуса, 7  
форматирование  
внимание, 11  
фотосъемка, 4

**Ц**  
циклическое повторение,  
слайд-шоу, 36  
цифровой зум, использование, 18

**Ч**

часы, установка, 2

**Э**

экран фотокамеры

просмотр видеоклипа, 8

экспозиция

измерение, 28

установка длительности, 30

элемент питания AA, установка, 1