

1 Установка программы



Перед подключением каких-либо кабелей установите программное обеспечение, которое входит в комплект поставки фотокамеры. Следуйте указаниям на экране.

После установки программы вернитесь к настоящей инструкции по эксплуатации.

Информацию на языках стран Северной Европы можно найти на сайте kodak.com/go/nordic_guides.

2 Установка и зарядка аккумулятора

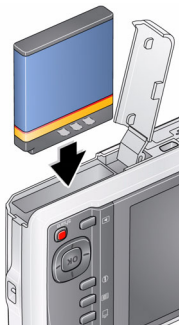

Аккумулятор KLIC-7003

1
ВЫКЛЮЧИТЕ
фотокамеру.

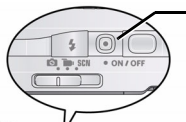

Индикатор зарядки аккумулятора

- Мигает: идет зарядка
- Не мигает: зарядка окончена

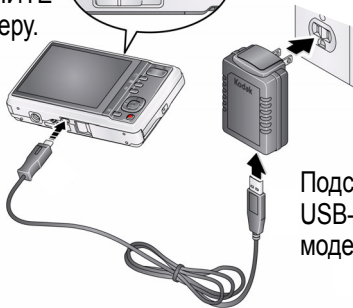

2
Подсоедините
USB-кабель KODAK,
модель U-8.

См. Расширенную инструкцию по эксплуатации www.kodak.com/go/m420support

Другие аксессуары для зарядки

Сначала **ВЫКЛЮЧИТЕ** фотокамеру. В процессе зарядки индикатор мигает и перестает мигать, когда аккумулятор полностью заряжен.

USB-кабель KODAK и USB-порт на компьютере

Убедитесь, что кабель USB подключен к работающему порту USB, компьютер включен и не находится в спящем режиме.



5-вольтовый сетевой адаптер KODAK (может продаваться отдельно).

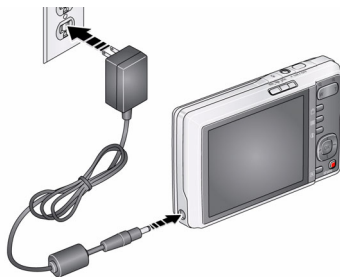

См. Расширенную инструкцию по эксплуатации www.kodak.com/go/m420support

Приобретение аксессуаров www.kodak.com/go/m420accessories

3 Включение фотокамеры

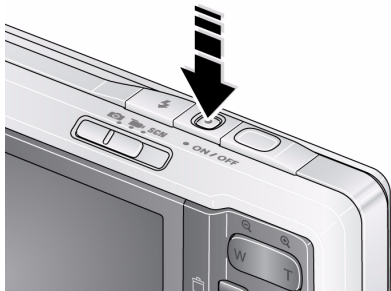

4 Выбор языка и установка даты/времени



Кнопка ОК
(нажмите)

Язык:

- ▲/▼ для изменения параметров.
- ОК для подтверждения изменений.

Дата/время:

- При появлении приглашения нажмите кнопку ОК.
- ▲/▼ чтобы изменить текущее поле.
- ◀/▶ для перехода на предыдущее/следующее поле.
- ОК для подтверждения изменений.

См. Расширенную инструкцию по эксплуатации www.kodak.com/go/m420support

5 Фотосъемка

- 1 Переведите переключатель режимов в положение “Умная съемка”.  Скомпонуйте снимок.
- 2 Для выполнения автофокусировки и установки параметров экспозиции слегка нажмите кнопку затвора. Когда фокусировочные рамки загорятся зеленым, нажмите кнопку затвора до упора.

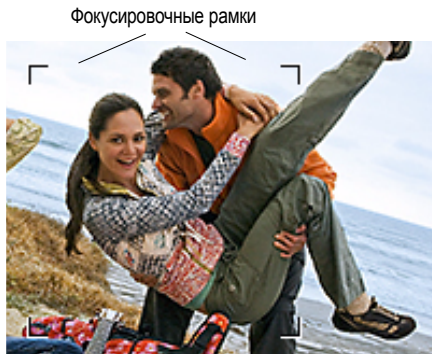
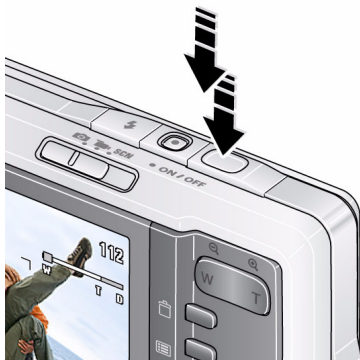

Дополнительную информацию по режиму “Умная съемка” и другим режимам см. на [стр. 11](#).

См. Расширенную инструкцию по эксплуатации www.kodak.com/go/m420support

6 Просмотр снимков/видеоклипов



Просмотр

Нажмите кнопку  Review (Просмотр) для входа или выхода из режима просмотра.

-  Просмотр предыдущего/следующего снимка/видеоклипа.
- OK Воспроизведение видео.

См. Расширенную инструкцию по эксплуатации www.kodak.com/go/m420support

7 Перенос снимков/видеоклипов

- 1 Включите фотокамеру.
- 2 Подсоедините USB-кабель KODAK, модель U-8.

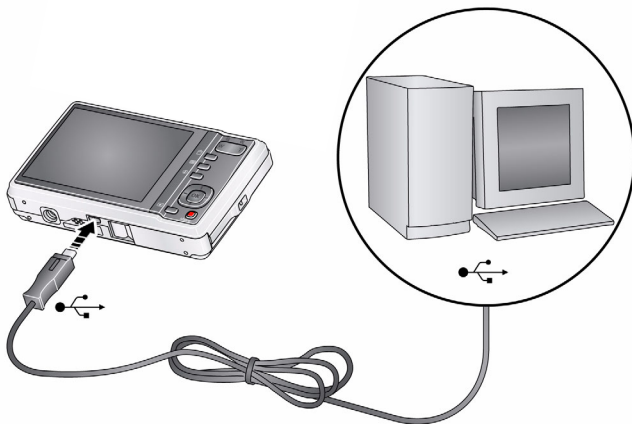

См. Расширенную инструкцию по эксплуатации www.kodak.com/go/m420support

Приобретение аксессуаров www.kodak.com/go/m420accessories

8 Справочная система фотокамеры

Вы хотите использовать возможности фотокамеры в максимальном объеме. Вы желаете разобраться в том,

- каковы эти возможности
- и как достичь наилучшего качества фото- и видеосъемки.

В таком случае у нас есть для Вас хорошие новости!

Ваша камера снабжена встроенной справочной системой. Эта система содержит описания всех настроек для всех опций меню. Если вам уже известно всё о самой фотокамере, пришло время узнать о том, как пользоваться ее встроенной справкой. Чем больше вы знаете о своей фотокамере, тем увереннее вы себя чувствуете!



См. Расширенную инструкцию по эксплуатации www.kodak.com/go/m420support

9

Не останавливайтесь на прочитанном! Узнайте всё о своей камере!

Поздравляем!

Вы уже

- настроили фотокамеру,
- сделали снимки,
- перенесли их на компьютер.

Не останавливайтесь на этом!

Дочитайте руководство до последней страницы — не упускайте возможность сделать превосходные снимки и поделиться ими!

Посетите сайт www.kodak.com/go/m420support:

- расширенная инструкция по эксплуатации,
- интерактивное руководство по устранению неполадок,
- интерактивные руководства,
- вопросы и ответы,
- обновления программ и драйверов,
- аксессуары,
- информация о печати,
- регистрация изделия.



См. Расширенную инструкцию по эксплуатации www.kodak.com/go/m420support

Вид спереди

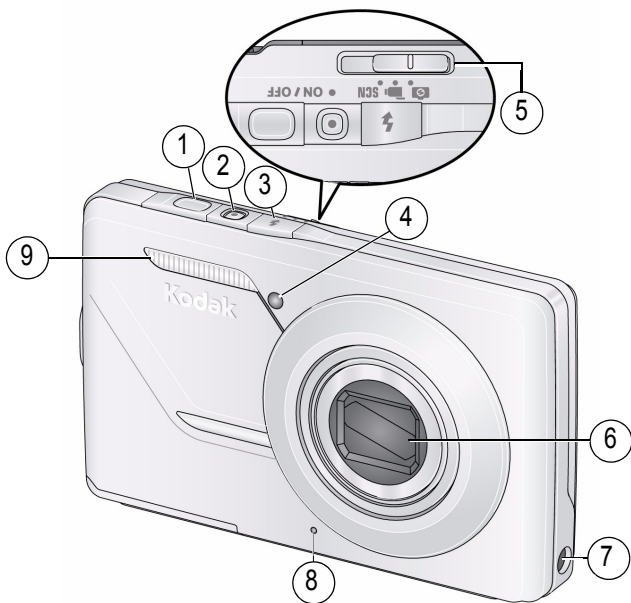

- | | | |
|----------------------------|--|---|
| 1 Кнопка затвора | 4 Индикатор автоспуска/
встроенная подсветка АФ | 7 Гнездо для сетевого
адаптера (5 В) |
| 2 Кнопка включения питания | 5 Переключатель режимов | 8 Микрофон |
| 3 Кнопка вспышки | 6 Объектив/Крышка объектива | 9 Вспышка |

Вид сзади

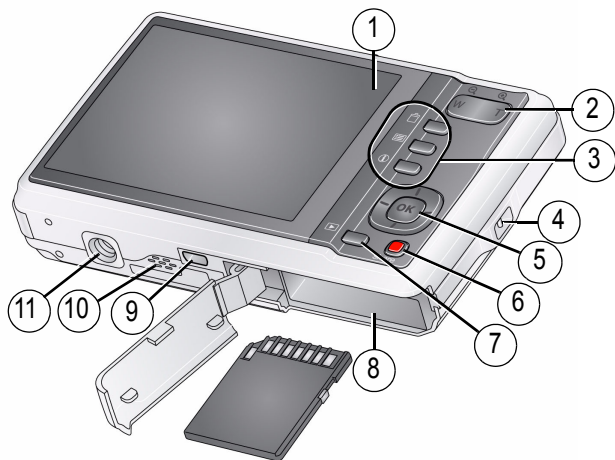

- | | |
|--|---|
| 1 ЖК-дисплей | 6 Кнопка Share |
| 2 Кнопка зума (Телеположение/
Широкоугольное положение) | 7 Кнопка Review (Просмотр) |
| 3 Кнопки Delete (Удалить), Menu (Меню),
Info (Информация) | 8 Отсек для элементов питания,
карты SD/SDHC |
| 4 Ушко крепления ремешка | 9 Выход USB/AV |
| 5 ▲/▼ ◀/▶, кнопка ОК | 10 Динамик |
| | 11 Штативное гнездо |



1

Дополнительные возможности фотокамеры





Переключатель режимов

Переведите переключатель режимов в положение того режима, который лучше всего подходит для данного сюжета и условий съемки.

Режим	Назначение
 Умная съемка	<p>Обычная фотосъемка — обеспечивает великолепное качество изображения и простоту в обращении.</p> <p>Можно выбрать размер снимка и соотношение сторон, которые лучше всего подходят для конкретного случая, — нужно просто нажать кнопку Menu (Меню)  и выбрать “Размер снимка”.</p>
 Видео	<p>Видеосъемка со звуком.</p>
SCN Сюжетные программы	<p>Полностью автоматическая съемка практически в любых условиях. (См. стр. 12.)</p>

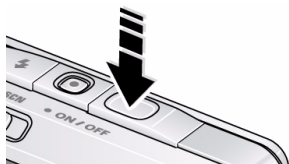



Видеосъемка



- 1 Переведите переключатель режимов в положение “Видео” .
- 2 **До упора** нажмите и отпустите кнопку затвора. Для остановки записи еще раз нажмите и отпустите кнопку затвора.

Сюжетные программы (SCN)

Сюжетные программы позволяют получать великолепные снимки практически в любой съемочной ситуации.

- 1 Переведите переключатель режимов в положение SCN (Сюжетные программы).
- 2 С помощью джойстика     просмотрите описания сюжетных программ.
- 3 Для выбора сюжетной программы нажмите кнопку ОК.

Режим сюжетных программ	Назначение
Программный	Дополнительные настройки фотосъемки — больше возможностей управления параметрами съемки.
Портрет	Портреты людей крупным планом.
Спорт	Для съемки движущихся объектов.
Пейзаж	Для съемки удаленных объектов.
Макро	Для съемки с близкого расстояния. По возможности снимайте при имеющемся освещении без вспышки.
Цветы	Для съемки цветов или других мелких объектов крупным планом при ярком освещении.

Дополнительные возможности фотокамеры

Режим сюжетных программ	Назначение
Закат	Для съемки в сумерках.
Против света	Для съемки объектов, находящихся в тени или освещенных контровым светом.
При свечах	Для съемки при свечах.
Дети	Для съемки играющих детей при ярком освещении.
Церемония/Музей	Для съемки в обстановке, в которой посторонний звук или вспышка нежелательны, например, во время свадебной церемонии или лекции. Вспышка и звук отключаются.
Текст	Для пересъемки документов. Поместите фотокамеру на устойчивую поверхность или воспользуйтесь штативом.
Пляж	Для съемки на пляже при ярком освещении.
Снег	Для съемки на снегу при ярком освещении.
Фейерверк	Для съемки салютов и фейерверков. Поместите фотокамеру на устойчивую поверхность или воспользуйтесь штативом.
Автопортрет	Для съемки себя крупным планом. Обеспечивает правильную фокусировку и уменьшает эффект красных глаз.
Ночной портрет	Уменьшение эффекта красных глаз при ночной съемке или в условиях недостаточного освещения.
Ночной пейзаж	Для съемки удаленных объектов ночью. Вспышка не используется.
Съемка с проводкой	Создание иллюзии движения: объект съемки отображается резко, фон смазан.

Дополнительные возможности фотокамеры

Режим сюжетных программ	Назначение
Уменьшение нерезкости	Уменьшение нерезкости изображения вследствие сотрясения камеры, движения объекта съемки
Высокая светочувствительность	Для съемки людей в помещении или при низкой освещенности.
Панорама >>, <<	“Склейка” двух или трех снимков в один панорамный снимок.

Оптический и цифровой зум

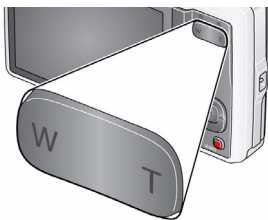

Для увеличения изображения в режиме фотосъемки, нажмите кнопку Т (Телеположение).

Для уменьшения изображения объекта нажмите кнопку W (Широкоугольное положение).

Чтобы использовать 5X цифровой зум во время видеосъемки, нажмите кнопку Т (Телеположение).

В режиме фотосъемки, нажмите кнопку Т (Телеположение), пока ползунок не достигнет максимального диапазона оптического зума.

Отпустите кнопку Т (Телеположение), затем нажмите ее снова.

ПРИМЕЧАНИЕ: Оптический зум недоступен в режиме видеосъемки. Цифровой зум недоступен в режиме “Умная съемка”. Возможно, при использовании цифрового зума вы заметите снижение качества изображения. Ползунок на шкале зума приостанавливается, затем становится красным, когда качество изображения снижается до минимального уровня, допустимого при печати снимка форматом 10 x 15 см.

Фотосъемка со вспышкой

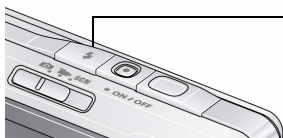

Нажмите кнопку вспышки несколько раз, чтобы пролистать режимы работы вспышки.

Текущий режим работы вспышки отображается в строке состояния на дисплее фотокамеры.

Режимы вспышки		Срабатывание вспышки
Авто		При недостаточном освещении снимаемого сюжета.
Заполняющая (Вспышка вкл.)		При каждом нажатии кнопки затвора вне зависимости от условий освещения. Рекомендуется использовать, когда объект находится в тени или в условиях контрового освещения (когда источник света находится позади объекта). В условиях низкой освещенности держите фотокамеру неподвижно или воспользуйтесь штативом. ПРИМЕЧАНИЕ: (Недоступно в режиме “Умная съемка”.)
Эффект красных глаз		Предвспышка
Эффект красных глаз может быть скорректирован двумя способами. О вариантах настройки для коррекции эффекта красных глаз, см. меню “Настройки”.		Программная коррекция
		Предвспышка не используется, эффект красных глаз корректируется микропрограммным обеспечением фотокамеры.
Выкл.		Никогда.

Быстрый доступ

Интерфейс фотокамеры понятен и не перегружен деталями. Для быстрого доступа к часто используемым функциям съемки и просмотра:

- 1 Нажмите кнопку Информация **i**.
Отображаются функции быстрого доступа.
- 2 Нажмите **◀/▶**, чтобы получить доступ к таким функциям, как Экспокоррекция, Автоспуск и Автофокусировка. (Для разных режимов отобразятся различные функции).
- 3 Нажмите **▲/▼**, чтобы выбрать установку.

Для отключения быстрого доступа, вновь нажмите **i**.





Значки быстрого доступа

i Нажмите, чтобы отобразить/скрыть значки быстрого доступа.

Изменение настроек с помощью меню

Для получения наилучших результатов при фотосъемке можно менять настройки фотокамеры.



ПРИМЕЧАНИЕ: В некоторых режимах возможности выбора установок ограничены. Одни установки остаются активными до тех пор, пока не будут изменены, другие — пока не будут изменены режимы или не будет выключена фотокамера.

- 1 Нажмите кнопку Меню (Меню) .
- 2 С помощью джойстика  выделите вкладку:
 - **Съемка** — для установки обычных настроек фото- и видеосъемки
 - **Настройка** — другие настройки фотокамеры
- 3 С помощью джойстика  выберите опцию, затем нажмите кнопку ОК.
- 4 Выберите значение, затем нажмите ОК.

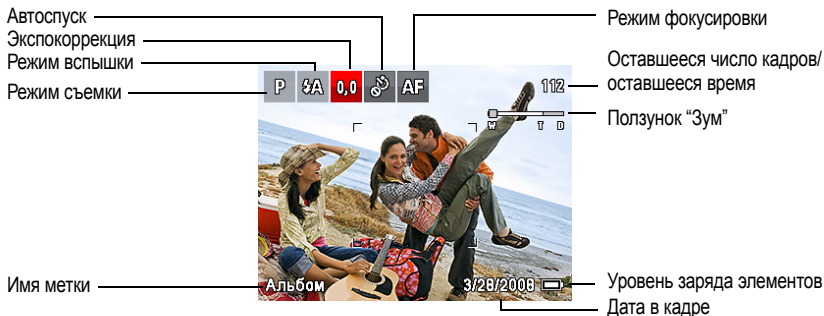
Символы на дисплее в режиме съемки



Удаление снимков/видеоклипов

- 1 Нажмите кнопку  Review (Просмотр).
- 2 Нажимайте  для перехода к предыдущему/следующему снимку/видеоклипу.
- 3 Нажмите кнопку  Delete (Удалить).
- 4 Следуйте подсказкам на экране.

Просмотр снимков в виде миниатюр

- 1 Нажмите кнопку  Review (Просмотр).



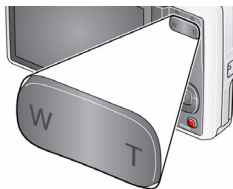

Отобразится последний сделанный снимок.



- 2 Нажмите кнопку W (Широкоугольное положение), чтобы отобразить снимки и видеоклипы в виде миниатюр. (Повторно нажмите кнопку, чтобы отобразить маленькие миниатюры).
- 3 Для просмотра одного снимка или видеоклипа, нажмите , чтобы выделить его. Затем нажмите кнопку T (Телеположение).
 - Для возврата к режиму съемки слегка нажмите кнопку затвора.

Применение технологии KODAK PERFECT TOUCH

Технология улучшения изображения KODAK PERFECT TOUCH помогает получать более яркие и качественные снимки. Технология PERFECT TOUCH автоматически применяется к снимкам, сделанным в режиме “Умная съемка”. (Технология PERFECT TOUCH не может быть применена к видеоклипам, панорамным снимкам, а также повторно — к снимкам, к которым она уже применена).

- 1 Нажмите кнопку  Review (Просмотр), затем с помощью джойстика  перейдите к предыдущему/следующему снимку.
 - 2 Нажмите кнопку  Menu (Меню), затем с помощью джойстика  выделите вкладку “Редактирование”.
Выделите “Техн. PERFECT TOUCH”, затем нажмите кнопку ОК.
Улучшение отображается для просмотра. С помощью джойстика  просмотрите другие части снимка.
 - 3 Нажмите ОК. Следуйте подсказкам на экране, чтобы заменить исходный снимок или сохранить улучшенное изображение под новым именем.
- Для возврата к режиму съемки слегка нажмите кнопку затвора.

Символы на дисплее в режиме просмотра

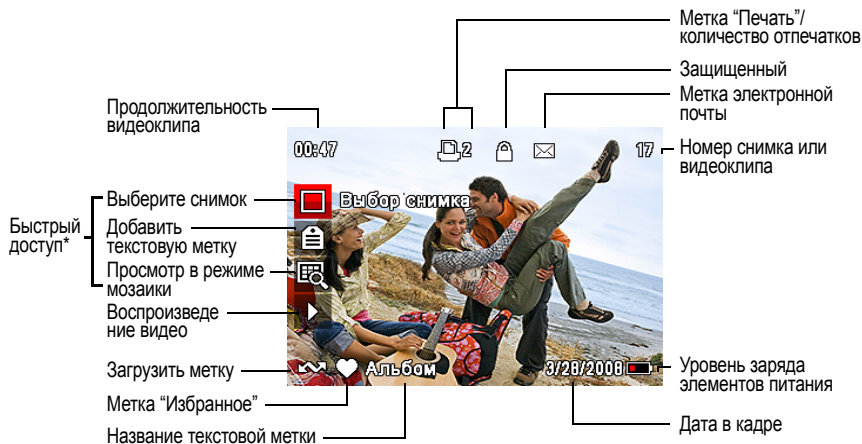

* Подробнее о значках быстрого доступа, см. [стр. 16](#).

3

Поделитесь своими!

Есть тысяча возможностей рассказать историю...
и каждая из них начинается с фотографии.



Как вы расскажете свою?

Отпечатки	Фотосувениры	Цифровые
<ul style="list-style-type: none"> • снимки 10 x 15 мм • Большой формат, плакаты • Коллажи • Фотокнижки 	<ul style="list-style-type: none"> • Открытки • Календари • Кружки • Галстуки • Рубашки 	<ul style="list-style-type: none"> • Цифровая фоторамка EASYSHARE • Устройства HDTV • Электронная почта <p>...и многое другое!</p>

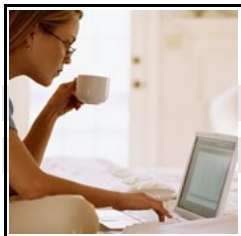

Поделитесь своими!

Вас ждет множество снимков!

1

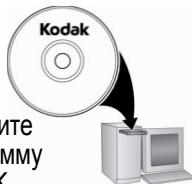

Загрузите программу KODAK EASYSHARE.

2



Снимайте.

3



Перенесите снимки на компьютер.

Здесь снимки могут рассказать много разных историй!

Дома

В сети Интернет

В ближайшем фотомагазине



Струйные МФУ
KODAK "Всё в одном"



KodakGallery



Цифровой фотокиоск KODAK

www.kodak.com/go/tips

4

Устранение неполадок

Неполадки при работе фотокамеры

Состояние	Решение
Фотокамера не включается или не выключается	<ul style="list-style-type: none"> ■ Удостоверьтесь, что элемент питания заряжен и установлен правильно (см. стр. 1).
Кнопки и органы управления фотокамеры не работают	
Вспышка не срабатывает	<ul style="list-style-type: none"> ■ Проверьте настройки вспышки и при необходимости измените их (см. стр. 15). <p>ПРИМЕЧАНИЕ. Вспышка используется не во всех режимах.</p>
В режиме просмотра вместо снимка отображается синий или черный экран	<ul style="list-style-type: none"> ■ Перенесите все снимки на компьютер (см. стр. 6). ■ Сделайте другой снимок.
Карта памяти почти или полностью заполнена	<ul style="list-style-type: none"> ■ Перенесите снимки на компьютер (см. стр. 6). ■ Удалите снимки с карты или вставьте новую карту.
Съемка невозможна	<ul style="list-style-type: none"> ■ Выключите фотокамеру, затем снова включите. ■ Нажмите кнопку затвора до упора (см. стр. 4). ■ Вставьте новую батарейку или заряженный аккумулятор (см. стр. 1). ■ Память заполнена. Перенесите снимки на компьютер (см. стр. 6), удалите их (см. стр. 18), или вставьте другую карту памяти.

5

Приложение

Утилизация электротехнического и электронного оборудования



В Европе: В целях защиты здоровья людей и охраны окружающей среды на пользователя возлагается ответственность по сдаче данного изделия в специализированное предприятие для утилизации подобной продукции (отдельно от городских отходов). Для получения дополнительной информации обратитесь к продавцу изделия, в специализированное предприятие или в соответствующие местные органы власти; или посетите сайт www.kodak.com/go/recycle.

VCCI класс В ITE

この装置は、情報処理装置等電波障害自主規制協議会（VCCI）の基準に基づくクラスB情報技術装置です。この装置は、家庭環境で使用することを目的としていますが、この装置がラジオやテレビジョン受信機に近接して使用されると、受信障害を引き起こすことがあります。
取扱説明書に従って正しい取り扱いをして下さい。

C-Tick (Австралия)



N137

Класс В ITE (Корея)

B급 기기
(가정용 방송통신기기)

이 기기는 가정용(B급)으로 전자파적합등록을
한 기기로서 주로 가정에서 사용하는 것을 목적
으로 하며, 모든 지역에서 사용할 수 있습니다.

RoHS (Китай)

环保使用期限 (EUPP)

在中国大陆, 该值表示产品中存在的任何危险物质不得释放, 以免危及人身健康、财产或环境的时间期限(以年计)。该值根据操作说明中所规定的产品正常使用而定。

有毒有害物质或元素名称及含量标识表						
部件名称	有毒有害物质或元素					
	铅	汞	镉	六价铬	多溴联苯	多溴二苯醚
数码相机电路板元件	×	○	○	○	○	○
锂电池	×	○	○	○	○	○
交流变压器	×	○	○	○	○	○

○: 表示该有毒有害物质在该部件所有均质材料中的含量均在SJ/T 11363-2006规定的限量要求以下。
 ×: 表示该有毒有害物质至少在该部件的某一均质材料中的含量超出SJ/T 11363-2006规定的限量要求。



USB 数据线

Kodak

Eastman Kodak Company
 Rochester, New York 14650

© Компания Eastman Kodak Company, 2008

Kodak, EasyShare и Perfect Touch — товарные знаки компании Eastman Kodak Company.

4H5027_ru

www.kodak.com/go/m420support



25