

NESCAFÉ
**Dolce
Gusto**

KRUPS



- **CS** Návod k obsluze
- **SK** Návod na použitie
- **HU** Felhasználói kézikönyv
- **PL** Instrukcja obsługi
- **RU** Руководство пользователя
- **UK** Інструкція для користувача
- **LT** Vartotojo vadovas
- **LV** Lietotāja rokasgrāmata
- **ET** Kasutusjuhend



NESCAFÉ DOLCE GUSTO

www.dolce-gusto.com

● **CZ** 800 135 135

● **SK** 0800 135 135

● **HU** 06 - 40 - 214 - 200

● **PL** 0800 174 902

















● **RU** 495 775 24 28

● **UA** 0 800 50 30 10

● **LT** 8 700 55 200

● **LV** 6 750 80 56

● **EE** 6 177 441

	<ul style="list-style-type: none"> CS Popis SK Popis HU Áttekintés PL Części główne RU Общий вид 	<ul style="list-style-type: none"> UK Короткий огляд LT Apžvalga LV Pārskats ET Ülevaade 		3
	<ul style="list-style-type: none"> CS Sortiment nápojů SK Sortiment nápojov HU Termékcsalád PL Asortyment produktów RU Ассортимент продукции 	<ul style="list-style-type: none"> UK Асортимент продукції LT Produktų asortimentas LV Produktu klāsts ET Tootesari 		4
	<ul style="list-style-type: none"> CS První použití SK Prvé použitie HU Első használat PL Pierwsze uruchomienie RU Первое использование 	<ul style="list-style-type: none"> UK Перше використання LT Pirmas naudojimas LV Pirmā lietošanas reize ET Esimene kasutamine 		6
	<ul style="list-style-type: none"> CS Příprava nápoje SK Príprava nápoja HU Italkészítés PL Przyrządzenie napoju RU Приготовление напитка 	<ul style="list-style-type: none"> UK Підготовка напою LT Gėrimo paruošimas LV Dzēriena pagatavošana ET Joogi valmistamine 		7
	<ul style="list-style-type: none"> CS Čištění SK Čistenie HU Tisztítás PL Czyszczenie RU Очистка 	<ul style="list-style-type: none"> UK Чищення LT Valymas LV Tīrīšana ET Puhastamine 		9
 KRUPS F054	<ul style="list-style-type: none"> CS Vodní kámen odstraňujte každé 3-4 měsíce SK Vodný kameň odstraňujte každých 3-4 mesiace HU Vízkőmentesítse rendszeresen készüléket PL Usuwać kamień co 3-4 miesiące RU Удаление накипи каждые 3-4 месяца 	<ul style="list-style-type: none"> UK Видалення накипу кожні 3-4 місяці LT Nukalkinimas kas 3-4 mėnesius LV Atkaļķošana ik pēc 3-4 mēnešiem ET Katlakivi eemaldamine iga 3-4 kuu järel 		10
	<ul style="list-style-type: none"> CS Řešení problémů SK Riešenie problémov HU Hibakeresés PL Rozwiązywanie problemów RU Устранение неисправностей 	<ul style="list-style-type: none"> UK Усунення несправностей LT Gedimų šalinimas LV Traucējummeklēšana ET Veaotsing 		11
	<ul style="list-style-type: none"> CS Bezpečnostní opatření SK Bezpečnostné opatrenia HU Biztonsági óvintézkedések PL Wskazówki dotyczące bezpieczeństwa RU Меры предосторожности 	<ul style="list-style-type: none"> UK Запобіжні заходи LT Sauga LV Drošības informācija ET Ohutusabinõud 		13-21



CS Popis
SK Popis
HU Áttekintés
PL Części główne
RU Общий вид

UK Короткий огляд
LT Apžvalga
LV Pārskats
ET Ülevaade

NESCAFÉ
Dolce
Gusto

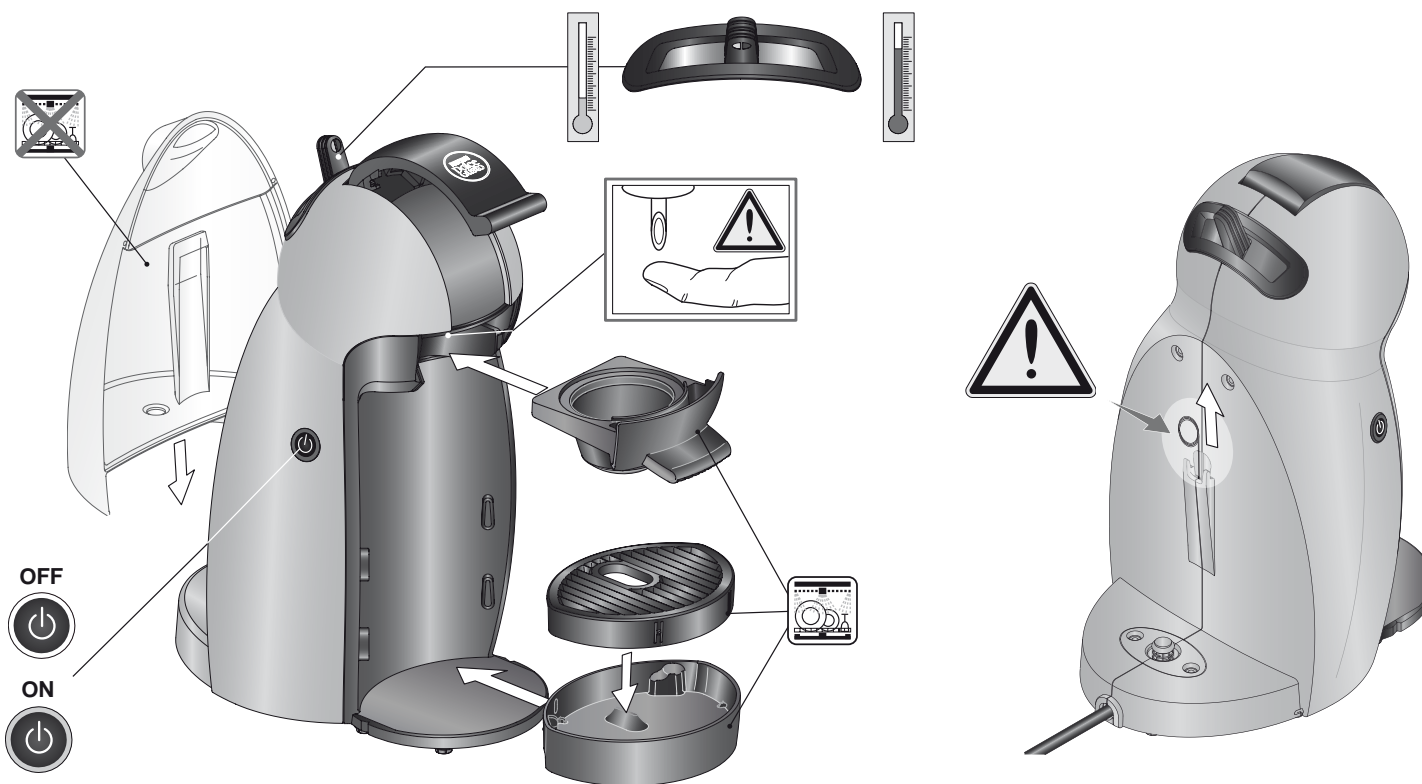

	CZ, SK, HU, PL, RU, UA, LT, LV, EE	230 V, 50 Hz 230 В, 50 Гц	max./máx./maks./макс. 1500 W макс. 1500 Вт
--	------------------------------------	------------------------------	--

P	max./máx./maks./макс. 15 bar/barov/бар		600 ml/мл		2.4 kg/кг		5°C - 45°C 41°F - 113°F		A=15.9 cm/cm B=28.7 cm/cm C=22.0 cm/cm
----------	---	--	-----------	--	-----------	--	----------------------------	--	--



- CS** Sortiment nápojů
- SK** Sortiment nápojov
- HU** Termékcsalád
- PL** Asortyment produktów
- RU** Ассортимент продукции

- UK** Асортимент продукції
- LT** Produktų asortimentas
- LV** Produktu klāsts
- ET** Tootesari

NESCAFÉ
Dolce Gusto



Horké nápoje
Horúci nápoj
Forró ital
Nápoj gorący
Горячие напитки
Гарячий Напій
Karštas gėrimas
Karstais dzēriens
Kuum jook

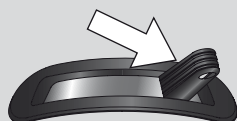

ESPRESSO

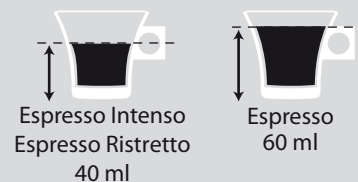

CAFFÈ LUNGO

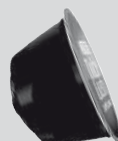

CAPPUCCINO

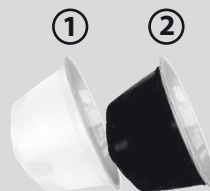
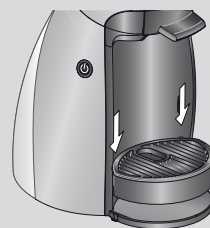

CHOCOCINO

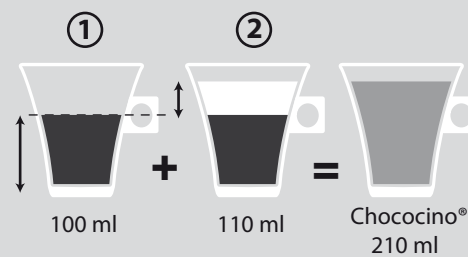

LATTE MACCHIATO

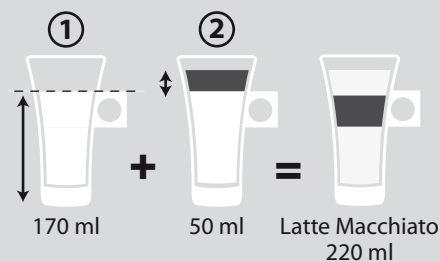
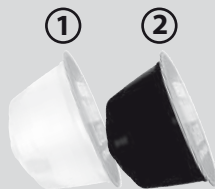

AROMA / CAFFÈ CREMA GRANDE

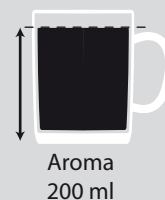
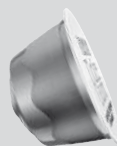

Studené nápoje
 Studený nápoj
 Hideg ital
 Napój zimny
 Холодные напитки
 Холодный Напій
 Šaltas gėrimas
 Aukstais dzēriens
 Kūlm jook

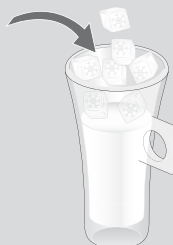
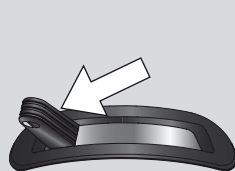

CAPPUCCINO ICE

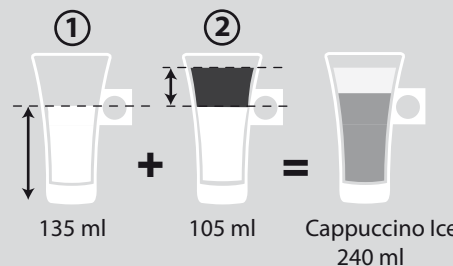
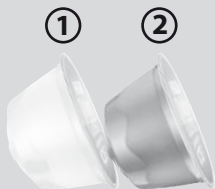



- CS První použití
- SK Prvé použitie
- HU Első használat
- PL Pierwsze uruchomienie
- RU Первое использование

- UK Перше використання
- LT Pirmas naudojimas
- LV Pirmā lietošanas reize
- ET Esimene kasutamine

NESCAFÉ
Dolce
Gusto





- CS Příprava nápoje
- SK Príprava nápoja
- HU Italkészítés
- PL Przyrządzenie napoju
- RU Приготовление напитка

- UK Підготовка напою
- LT Gėrimo paruošimas
- LV Dzēriena pagatavošana
- ET Joogi valmistamine

NESCAFÉ
Dolce
Gusto



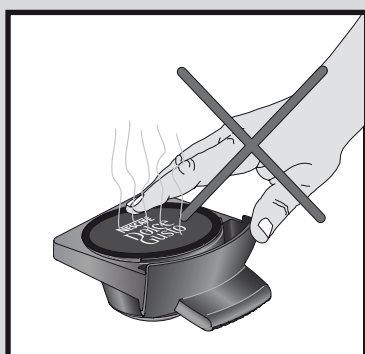
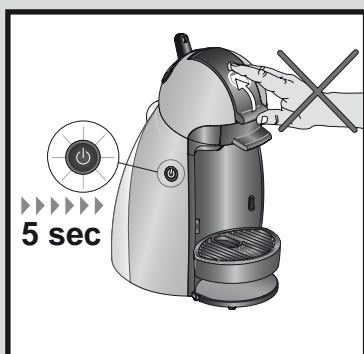
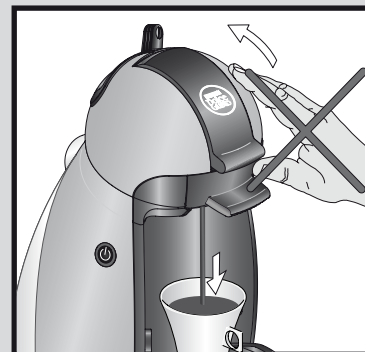
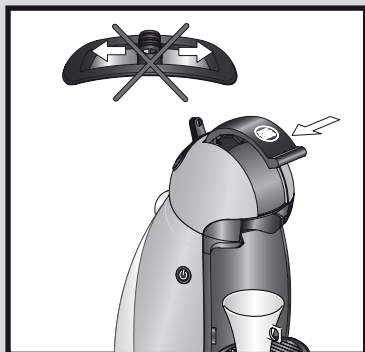
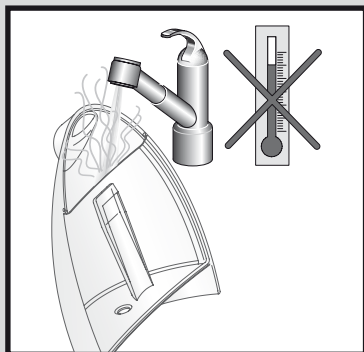

- CS** Úsporný režim
- SK** Ekonomický režim
- HU** Takarékos üzemmód
- PL** Tryb oszczędny
- RU** Экономичный режим

- UK** Економний режим
- LT** Taupymo režimas
- LV** Ekonomiskais režīms
- ET** Ökonoomrežiim

NESCAFÉ
Dolce
Gusto

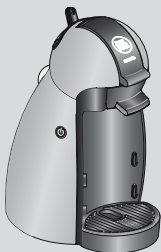

5 min



- CS Čištění
- SK Čistenie
- HU Tisztítás
- PL Czyszczenie
- RU Очистка

- UK Чищення
- LT Valymas
- LV Tīrīšana
- ET Puhastamine

NESCAFÉ
Dolce
Gusto

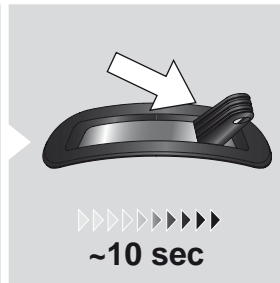
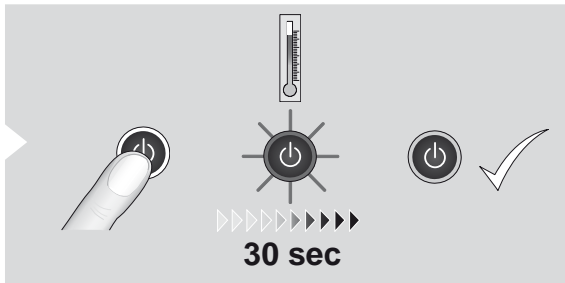
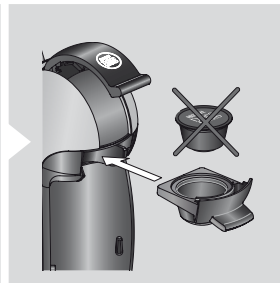
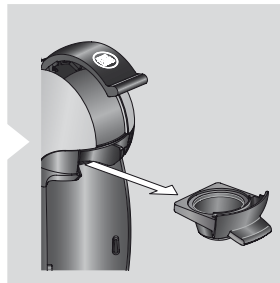
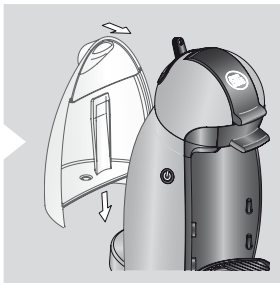
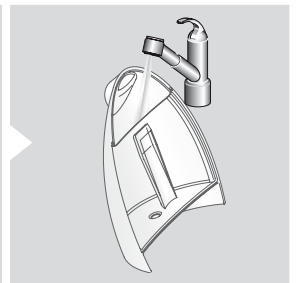
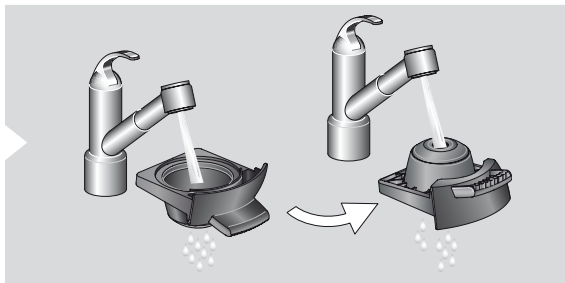
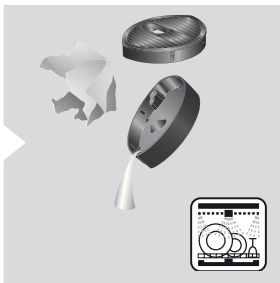



KRUPS F054

- CS** Vodní kámen odstraňujte každé 3-4 měsíce
- SK** Vodný kameň odstraňujte každých 3-4 mesiace
- HU** Vízkőmentesítse rendszeresen készüléket
- PL** Usuwać kamień co 3-4 miesiące
- RU** Удаление накипи каждые 3-4 месяца
- UK** Видалення накипу кожні 3-4 місяці
- LT** Nukalkinimas kas 3-4 mėnesius
- LV** Atkalķošana ik pēc 3-4 mēnešiem
- ET** Katlakivi eemaldamine iga 3-4 kuu järel

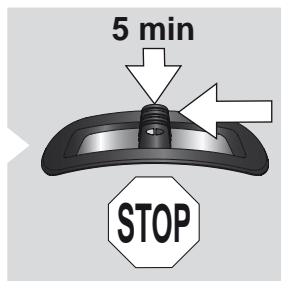
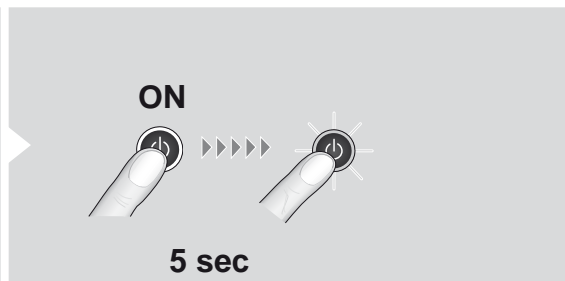
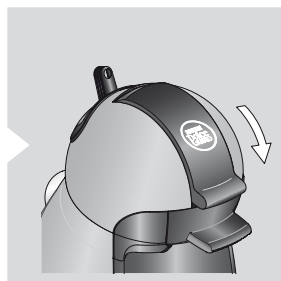
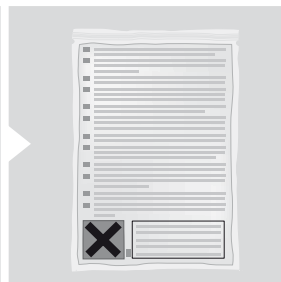
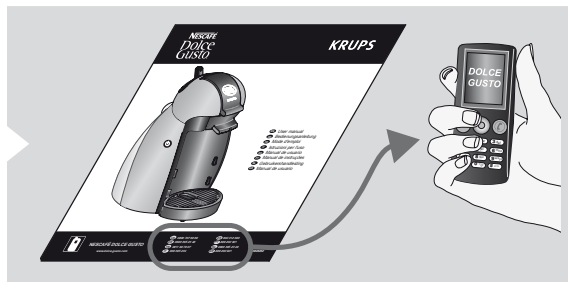
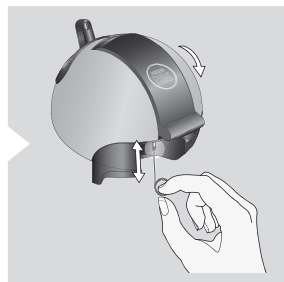
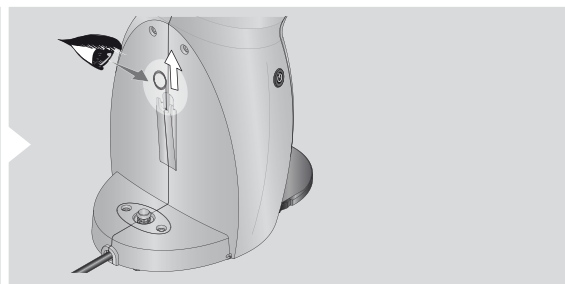

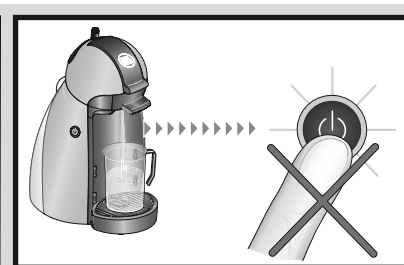
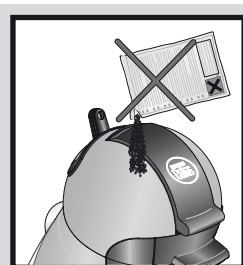
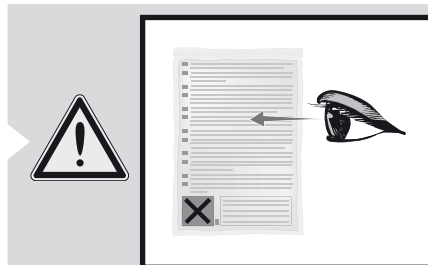
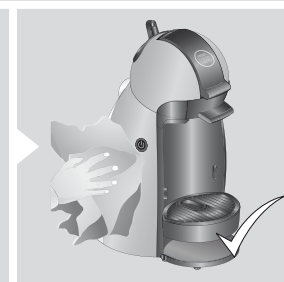
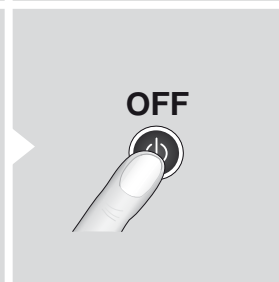
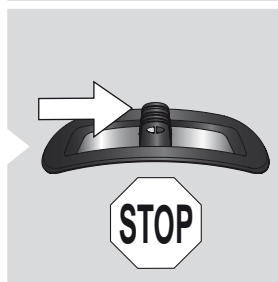
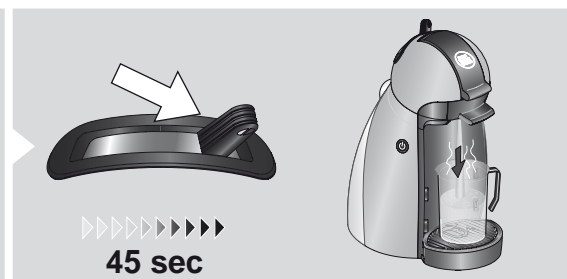

Bez octu
Žiadny ocot
Ecetel tilos

Bez octu
Без укycy
Без оцту
Be acto
Nelietot etiķi
Mitte äädikat
kasutada

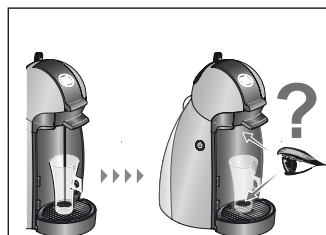

CS Pokud nevyteče žádná tekutina...
SK Ak nevychádza von žiadna tekutina...
HU Ha nem távozik folyadék...
PL Jeżeli płyn nie wypływa...
RU Если жидкость не течет...

UK Якщо рідина не витікає...
LT Jeigu skystis neteka...
LV Ja šķidrums vairs netek...
ET Kui vedelikku ei tule välja...



Vysoký tlak
Vysoký tlak
Nagy nyomás
Wysokie ciśnienie
Высокое давление
Високий тиск
Aukštas slėgis
Augsts spiediens
Kõrgsurve

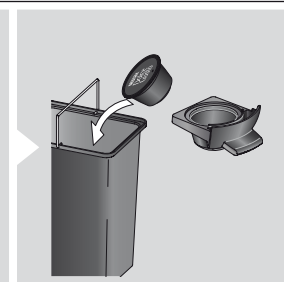
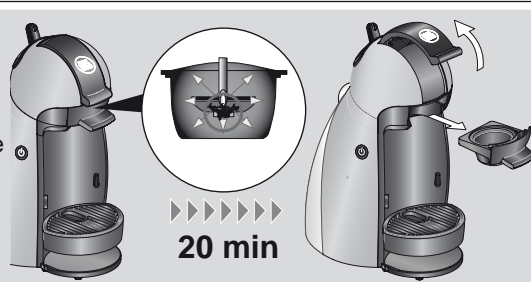



- CS** Řešení problémů
- SK** Riešenie problémov
- HU** Hibakeresés
- PL** Rozwiązywanie problemów
- RU** Устранение неисправностей

- UK** Усунення несправностей
- LT** Gedimų šalinimas
- LV** Traucējummeklēšana
- ET** Veatsing

NESCAFÉ
Dolce
Gusto

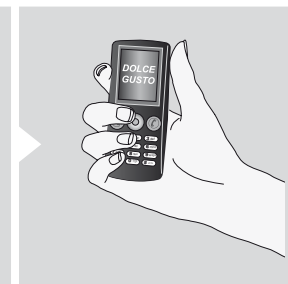
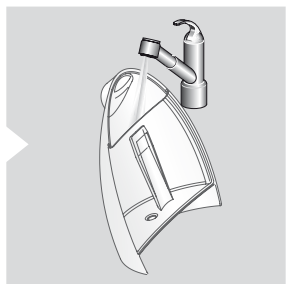
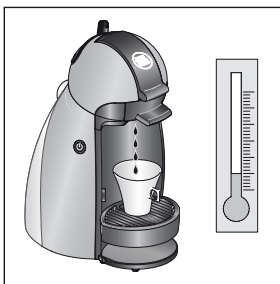
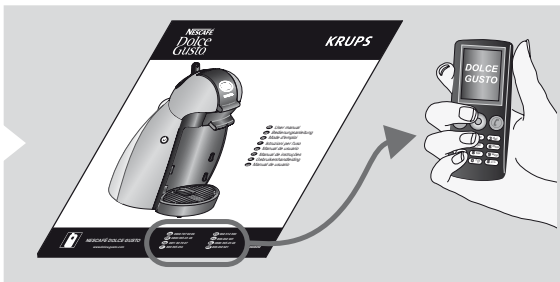
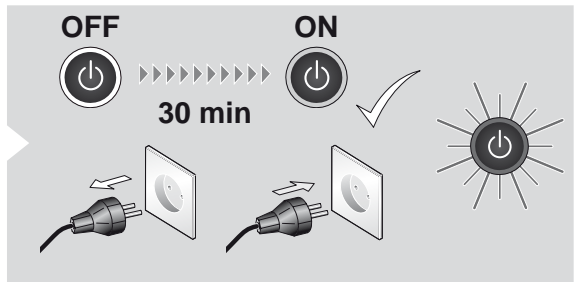
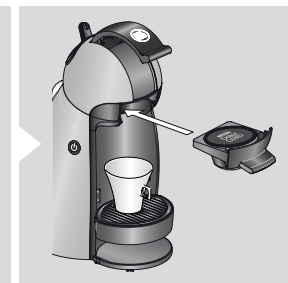
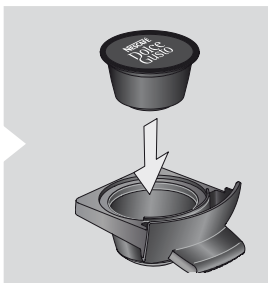
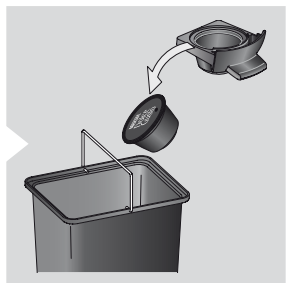
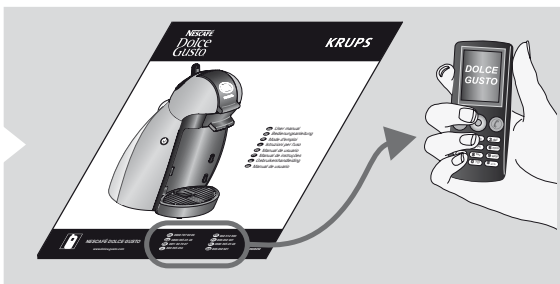
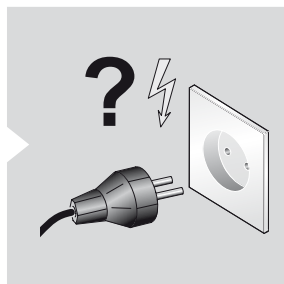
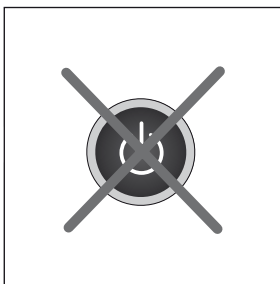



Tento přístroj může představovat bezpečnostní riziko, pokud budou ignorovány tyto pokyny a bezpečnostní opatření. Tento návod k obsluze si uschovejte.

V případě nouze ihned vytáhněte zástrčku ze zásuvky zdroje.

Tento výrobek je určen výhradně k domácímu použití. V případě jakéhokoliv komerčního používání, nevhodného používání nebo používání v rozporu s návodem, výrobce nepřebírá žádnou odpovědnost a záruka pozbývá platnosti. Používejte pouze kapsle NESCAFÉ DOLCE GUSTO. Budete-li delší dobu pryč, např. na dovolené, přístroj vyprázdněte, vyčistěte a odpojte ze zásuvky.

Síťové napětí musí odpovídat údajům na štítku přístroje. Přístroj připojujte pouze do zásuvek s uzemněním. Použitím nesprávného připojení pozbývá záruka platnosti.

Neumíst'ujte napájecí šňůru do blízkosti horka, ostrých hran apod. Nedovolte, aby napájecí šňůra volně visela (hrozí podtrhnutí nohy). Nikdy se nedotýkejte napájecí šňůry mokrýma rukama. Neodpojujte přístroj taháním za kabel. V případě poškození přístroj nepoužívejte. Abyste předešli nebezpečí, sjednejte si opravu a/nebo výměnu napájecí šňůry výhradně prostřednictvím horké linky NESCAFÉ DOLCE GUSTO.

Neumíst'ujte přístroj na horké plochy (např. na elektrickou plotýnku) a nikdy ho nepoužívejte v blízkosti otevřeného plamene.

Nepoužívejte přístroj, pokud nefunguje správně nebo pokud vykazuje nějaké poškození. V takových případech informujte horkou linku NESCAFÉ DOLCE GUSTO.

Ze zdravotních důvodů vždy naplňujte vodní nádrž čerstvou pitnou vodou. Napařovací hlavici vždy uzavřete pomocí držáku kapslí a během provozu ji nikdy neotevírejte. Bez vloženého držáku kapslí nebude přístroj pracovat. Nepřítahujte páčku, dokud ne-

přestane blikat tlačítko zapnuto/vypnuto. Během přípravy nápoje nedávejte prsty pod výtok. Aby nedošlo k poranění, nedotýkejte se jehly hlavice. Během přípravy nápoje přístroj nikdy neopouštějte. Nepoužívejte přístroj bez odkapávacího tácku a odkapávací mřížky, ledaže byste používali velmi vysoký hrnek. Nepoužívejte přístroj k přípravě horké vody. Nepřeplnujte zásobník vody. Udržujte přístroj / šňůru / držák kapslí mimo dosah dětí. Nikdy přístroj nepřenašejte za napařovací hlavici.

Přístroj nerozebírejte a nestrkejte nic do otvorů. Jakoukoli činnost, čištění a údržbu přístroje, která nespadá do normálního používání, musí provést poprodejní servisní středisko schválené horkou linkou NESCAFÉ DOLCE GUSTO.

V případě, že je přístroj intenzivně používán bez zajištění dostatečného času chlazení, zařízení dočasně přestane pracovat a červená kontrolka začne blikat. Tato funkce chrání přístroj před přehřátím. Aby se zařízení zchladilo, vypněte jej na dobu 30 minut.

Tento přístroj nesmí používat děti nebo osoby, které mohou trpět duševní a/nebo psychickou poruchou, pokud nejsou během jeho používání pod adekvátním dozorem. Osoby s omezenou nebo žádnou znalostí funkce a používání tohoto přístroje si musí nejprve přečíst a plně porozumět obsahu tohoto návodu k obsluze a v případě potřeby si vyžádat dodatečné rady ohledně jeho funkce a používání od osoby odpovídající za jejich bezpečnost.

Držák na kapsle je vybaven jedním magnetem.

Neumíst'ujte držák kapslí do blízkosti přístrojů a předmětů, které mohou být působením magnetizmu zničeny, např. kreditní karty, diskety nebo jiná datová zařízení, videokazety, obrazovky televizorů a počítačové monitory, mechanické hodiny, naslouchátka a reproduktory.

Pacienti s kardiostimulátory nebo defibrilátory: nedržte držák kapslí přímo nad kardiostimulátorem nebo defibrilátorem.

Před prováděním čištění/údržby odpojte přístroj ze zásuvky a nechte ho vychladnout. Odkapávací tácek a odpadní nádobu na kapsle vyprázdněte a čistěte denně. Zástrčku, šňůru nebo celý přístroj nikdy nečistěte namokro ani neponořujte do žádné kapaliny. Přístroj nikdy nečistěte pod tekoucí ani pod stříkající vodou a neponořujte ho do vody. K čištění přístroje nikdy nepoužívejte čisticí prostředky. Čistěte zařízení pouze s použitím měkkých houbiček/kartáčků. Vodní nádrž musí být čistěna kartáčkem na dětské láhve. Po odstranění vodního kamene vypláchněte zásobník vody a setřete z přístroje případné zbytky odvápnovače.

Po použití vždy odstraňte kapsli a vyčistěte hlavici podle pokynů k čištění. Uživatelé s alergií na mléčné výrobky: vypláchněte hlavici podle pokynů k čištění (viz strana 9). Použité kapsle likvidujte spolu s běžným domovním odpadem.

Obal je vyroben z recyklovatelných materiálů. Pro podrobnější informace o recyklaci se spojte s orgánem/úřadem místní správy.

Ochrana životního prostředí je na prvním místě!



Váš přístroj obsahuje hodnotné materiály, které lze opakovaně využít nebo recyklovat. Zaneste ho proto do místní sběrný komunálního odpadu. Tento přístroj je označen v souladu s evropskou směrnicí 2002/96 ES týkající se použitých elektrických a elektronických přístrojů – WEEE). Tato směrnice stanovuje systém vrácení a recyklace použitých přístrojů platný v rámci EU.

Uvědomte si prosím, že tento přístroj v režimu připravenosti spotřebovává elektřinu (0,4 W/h).

Hodnota naměřené hladiny hluku činí 58 dB(A).



Ak nebudete dodržiavať tieto bezpečnostné upozornenia, môže sa toto zariadenie stať nebezpečné. Dodržiavajte tento návod na použitie.

V prípade núdze okamžite vytiahnete zástrčku zo zásuvky.

Tento výrobok bol navrhnutý iba na domáce použitie. V prípade akéhokoľvek komerčného používania, nesprávneho použitia alebo nedodržiavania pokynov nepreberie výrobca zodpovednosť a záruka sa anuluje. Používajte iba kapsule NESCAFÉ DOLCE GUSTO. Ak odchádzate na dlhšiu dobu, napr. na dovolenku, musíte zariadenie vypnúť, vyčistiť a odpojiť od zdroja elektrickej energie.

Napätie hlavnej siete musí zodpovedať tomu, ktoré je vyznačené na štítku. Zariadenie pripojte k uzemnenej zásuvke. Použitie nesprávneho pripojenia ruší platnosť záruky.

Sieťové káble neumiestňujte do blízkosti zdrojov tepla, ostrých okrajov, atď. Nedovoľte, aby kábel voľne visel (nebezpečenstvo prevrhnutia). Kábla sa nikdy nedotýkajte mokrymi rukami. Pri odpájaní, neťahajte za kábel. V prípade poškodenia prístroj nepoužívajte. Aby ste sa vyhli nebezpečenstvu dávajte kábel opravovať a/alebo vymieňať iba cez Hotline NESCAFÉ DOLCE GUSTO.

Zariadenie neukladajte na horúce povrchy (napr. varné platne) a nikdy ho nepoužívajte v blízkosti otvoreného ohňa.

Ak zariadenie nefunguje dobre alebo sa objaví akýkoľvek náznak poškodenia, nepoužívajte ho. V takých prípadoch informujte Hotline NESCAFÉ DOLCE GUSTO.

Zo zdravotných dôvodov plňte zásobník na vodu čerstvou pitnou vodou. Extrakčnú hlavicu s držiakom kapslí vždy zatvorte a nikdy ju neotvárajte počas prevádzky. Zariadenie nebude fungovať ak sa v držiaku nenachádza kapsľa. Páku nikdy nevyťahujte predtým, ako prestane tlačidlo ZAP/VYP bli-

kať. Počas prípravy nápoja nikdy nedávajte pod vývod prsty. Aby ste sa vyhli poraneniu, nedotýkajte sa ihly na hlavici. Počas prevádzky od zariadenia nikdy neodchádzajte. Zariadenie nepoužívajte bez odkvapkávacieho podnosu a odkvapkávacej mriežky, okrem prípadu, že chcete použiť vysokú šálku. Zariadenie nepoužívajte na prípravu horúcej vody. Zásobník na vodu nepreplňujte. Zariadenie/kábel/držiak na kapsle udržiavajte mimo dosahu detí. Zariadenie nikdy nedržte za extrakčnú hlavicu.

Prístroj nerozoberajte a do jeho otvorov nič nevkladajte. Akákoľvek činnosť, čistenie a údržba, iná, ako pri normálnom použití môže byť vykonávaná iba v popredajných servisných strediskách, ktoré sú schválené Hotline NESCAFÉ DOLCE GUSTO.

V prípade intenzívneho používania bez poskytnutia dostatočného času na vychladnutie, prestane zariadenie dočasne fungovať a bude blikať červená kontrolka. Je to kvôli tomu, aby sa vaše zariadenie chránilo pred prehriatím. Zariadenie vypnete na 30 minút a nechajte ho vychladnúť.

Spotrebič nie je určený na požívanie osobami (vrátane detí) so zníženými fyzickými, zmyslovými alebo mentálnymi schopnosťami, alebo s nedostatkom skúseností a vedomostí, pokiaľ im osoba zodpovedná za ich bezpečnosť neposkytuje dohľad alebo ich nepoučila o používaní spotrebiča. Deti by mali byť pod dohľadom, aby sa zaistilo, že sa so spotrebičom nehrajú.

Držiak kapslí je vybavený jedným trvalým magnetom.

Držiak kapslí neumiestňujte do blízkosti zariadení a predmetov, ktoré by mohol magnet poškodiť, napr. kreditné karty, diskety a iné dátové zariadenia, videokazety, televízory a počítačové monitory, mechanické hodiny, naslúchadlá a reproduktory.

Pacienti s kardiostimulátormi alebo defibrilátormi: Držiak kapslí nikdy nedržte priamo nad kardiostimulátorom alebo defibrilátorom.

Pred čistením/údržbou zariadenie odpojte a nechajte ho vychladnúť. Odkvapkávacie podnos a kôš na použité kapsle denne vyprázdňte a vyčistite. Zástrčku, kábel ani zariadenie nikdy neumývajte mokrou handrou a nenamáčajte do žiadnej tekutiny. Zariadenie nikdy neumývajte pod tečúcou vodou, nestriekajte naň, ani ho do vody nenamáčajte. Na čistenie zariadenia nikdy nepoužívajte čistiace prostriedky. Zariadenie čistite iba pomocou mäkkej špongie/kefy. Zásobník na vodu môžete čistiť iba kefkou na kojenecké fľaše. Po odstránení vodného kameňa vypláchnite zásobník na vodu a zariadenie dôkladne vyčistite od zvyškov prostriedku na odstraňovanie vodného kameňa.

Po použití zariadenia vždy vyberte kapsulu a podľa postupu čistenia vyčistite hlavicu. Používateľa alergický na mliečne výrobky: Vyčistite hlavicu podľa postupu čistenia (viď. strana 9). Použité kapsle likvidujte spolu s domácim odpadom.

Obal je vyrobený z recyklovateľných materiálov. Viac informácií o recyklovaní získate u miestnej správy.

Ochrana životného prostredia je prvoradá!
 Vaše zariadenie obsahuje hodnotné materiály, ktoré môžu byť regenerované alebo recyklované. Odovzdajte ich na miestnom zbernom mieste.

Toto zariadenie je označené v súlade s Európskou smernicou 2002/96 ES, ktorá sa týka použitých elektrických a elektronických zariadení – WEEE). Smernica určuje systém vrátenia a recyklovania použitých zariadení tak, ako je to určené EÚ.

Pamätajte, že keď je zariadenie v pripravenom režime, spotrebuje elektrickú energiu (0,4 W/hodinu).

Deklarovaná hodnota emisie hluku tohto spotrebiča je 58 dB(A), čo predstavuje hladinu akustického výkonu vzhľadom na referenčný akustický výkon 1pW.



Az itt ismertetett biztonsági óvintézkedések betartása a vásárló, fogyasztó érdeke. Tartsa meg ezt a használati utasítás kézikönyvet.

Ezt a terméket kizárólag háztartásban való használatra tervezték. Kereskedelmi célú vagy nem rendeltetésszerű használat, illetve a jelen használati útmutató be nem tartása esetén a gyártó nem vállal felelősséget, és vele szemben jótállási vagy szavatossági igény nem érvényesíthető. Kizárólag NESCAFÉ DOLCE GUSTO kapszulát használjon! Ha hosszabb ideig távol van (pl. szabadságon), illetve a gépet huzamosabb ideig nem használja, akkor a készüléket ki kell üríteni, meg kell tisztítani, és a hálózati csatlakozót ki kell húzni az aljzatból. A hálózati feszültségnek meg kell egyeznie az adattáblán közölt értékekkel. A készüléket földelés-csatlakozóval ellátott aljzatra csatlakoztassuk. A nem megfelelő konnektor, illetve előírt feszültség alkalmazása esetén a felhasználót szavatossági, illetve jótállási igény érvényesítésére való jog nem illeti meg.

A hálózati kábelt ne tegyük közel hőhöz, éles sarkokhoz, stb. Ne hagyjuk a hálózati kábelt lelógni (megbotlás veszélye). Soha ne nyúljunk nedves kézzel a hálózati kábelhez. Ne a kábel megrántásával húzzuk ki a kábelt az aljzatból. Ne használjunk sérült készüléket. A veszély elkerülése érdekében a javításokat és/vagy a hálózati kábel cseréjét csak a NESCAFÉ DOLCE GUSTO Hotline ügyfélszolgálatlal egyeztetve intézzük.

Ne tegyük a készüléket forró felületre (pl. főzőlapra) és soha ne használjuk nyílt láng közelében.

Ne használjuk a gépet, ha nem működik tökéletesen, vagy ha bizonyíthatóan megsérült. Ilyen esetekben értesítsük a NESCAFÉ DOLCE GUSTO Hotline ügyfélszolgálatot.

Mindig zárjuk le a főzőfejet a kapszulatartóval, és soha ne nyissuk ki működtetés közben.

A készülék nem működik, ha nem rakunk be kapszulatartót. Ne húzzuk fel a kart addig, amíg a BE/KI kapcsoló villogás meg nem áll. Ne tegyük az ujjunkat a kifolyó nyílás alá

kávéfőzés közben. A sérülések elkerülése érdekében ne érintjük hozzá a fejen lévő tűhöz. Soha ne hagyjuk magára a készüléket kávéfőzés közben. Ne használjuk a készüléket cseptálcá és csepprács nélkül, csak olyankor, ha egy nagyon magas bögrét használunk. Ne használjuk a készüléket forró víz készítésére. Ne töltsük túl a víztartályt. A készüléket, a kábelt, és a kapszulatartót olyan helyen tartjuk, hogy gyerekek ne férhessenek hozzá. Soha ne vigyük a készüléket a főzőfejnél fogva.

Ne szedjük szét a készüléket, és ne tegyünk semmit a nyílásaiba. A rendes használattól eltérő minden műveletet, tisztítást, és gondozást a NESCAFÉ DOLCE GUSTO Hotline ügyfélszolgálat által jóváhagyott értékesítés utáni szervizközpontoknak kell elvégeznie.

Intenzív használat esetén, a megfelelő lehűlési idő biztosítása nélkül a készülék ideiglenesen leáll és a piros jelzőlámpa villogni fog. Ez a funkció védi meg a készüléket a túlhevüléstől. A lehűléshez 30 percre kapcsolja ki a készüléket.

Olyan személyek, akik csak korlátozottan ismerik, vagy egyáltalán nem ismerik a gép üzemeltetését és használatát, először olvassák végig és értsék meg ezt a kézikönyvet; szükség esetén kérjenek további útmutatást működésével és használatával kapcsolatban a biztonságukért felelős személytől. Ne használjuk a készüléket ittas, bódult állapotban, mert ez fokozza a baleseti kockázatot.

A kapszulatartó egy állandó mágnessel van felszerelve.

Ne tegyük a kapszulatartót közel olyan készülékekhez stárgyakhoz, pl. hitelkártyákhoz, hajlékony lemezekhez és más adathordozó eszközökhöz, videoszalagokhoz, képcsöves televízió- és számítógép-képernyőkhöz, mechanikus órákhoz, hallókészülékekhez, és hangszórókhoz, amelyeket ez a mágnesség károsíthat.

Pacemakerrel rendelkező betegek ne tartsák a kapszulatartót közvetlenül a pacemakerrel

érintett terület közelébe. Ne alkalmazzuk a készüléket olyan helyiségben, ahol defibrillátor található.

A készüléket tisztítás, illetve karbantartás előtt húzzuk ki a konnektorból és hagyjuk lehűlni. Naponta ürítsük ki és tisztítsuk meg a cseptálcát és a kapszulatartót. Soha ne tisztítsunk nedvesen vagy bármilyen folyadékba mártva a dugót, a kábelt, vagy a készüléket. Soha ne tisztítsuk a készüléket folyó vízben; ne locsoljuk locsolócsővel, és ne merítsük vízbe. Soha ne használjunk mosó- és tisztítószereket a készülék tisztítására. Vízkötelenítés után öblítsük ki a víztartályt és tisztítsuk meg a gépet, ügyelve, hogy nehegy visszamaradjon valami a vízkötelenítő szerből.

A készülék használata után mindig vegyük ki a kapszulát, és tisztítsuk meg a fejet a tisztítási eljárás szerint.

Tejtermékekre allergiás használók: Öblítsük le a fejet a tisztítási eljárás szerint (Lásd a 9. oldalt). A használt kapszulákat kommunális hulladékként kezeljük.

A csomagolás újrahasznosítható anyagokból készül. Vegyük fel a kapcsolatot a helyi önkormányzattal illetve hatóságokkal az újrahasznosítással kapcsolatos további információkért.

A környezetvédelem a legfontosabb!



Készülékünk értékes anyagokat tartalmaz, amelyek visszanyerhetők vagy újrahasznosíthatók. Hagyjuk a helyi hulladékgyűjtő ponton. Ezt a készüléket a használt elektromos és elektronikus készülékekre illetve berendezésekre vonatkozó 2002/96/EK európai irányelv (WEEE) szerinti címkével látták el. Az irányelv meghatározza a használt készülékeknek az egész EU-ra vonatkozó visszaküldésének és újrahasznosításának a kereteit.

Kérjük, gondoljon arra is, hogy a készülék a készenléti üzemmódban is fogyaszt áramot (0,4 W/óra).



Urządzenie może stanowić zagrożenie w przypadku nieprzestrzegania niniejszych wskazówek oraz instrukcji bezpieczeństwa. Instrukcję obsługi należy zachować.

W sytuacjach awaryjnych wtyczkę urządzenia należy natychmiast odłączyć od gniazdka sieciowego.

Urządzenie jest przeznaczone wyłącznie do użytku domowego. W przypadku wykorzystywania urządzenia w celach komercyjnych, użycia niezgodnego z zastosowaniem lub nieprzestrzegania niniejszych instrukcji, producent nie ponosi żadnej odpowiedzialności a gwarancja zostaje unieważniona. Należy używać wyłącznie kapsułek NESCAFÉ DOLCE GUSTO. Jeżeli urządzenie nie będzie używane przez dłuższy czas, np. przez okres wakacji, należy je opróżnić, wyczyścić i odłączyć od źródła zasilania.

Napięcie sieciowe musi być zgodne z napięciem podanym na tabliczce znamionowej urządzenia. Podłączać urządzenie do gniazdek sieciowych z bolcem uziemiającym. Podłączanie urządzenia do źródła zasilania w sposób niezgodny z niniejszą instrukcją unieważnia gwarancję.

Nie umieszczać przewodu zasilania w pobliżu źródeł ciepła, ostrych krawędzi itp. Nie pozostawiać swobodnie zwisającego przewodu zasilania (niebezpieczeństwo potknięcia). Nie dotykać przewodu mokrymi rękoma. Nie odłączać urządzenia od źródła zasilania, ciągnąc za przewód. W przypadku uszkodzenia zaprzestać używania urządzenia. Aby, w przypadku konieczności naprawy i/lub wymiany przewodu zasilania, uniknąć niebezpieczeństwa, należy skontaktować się z NESCAFÉ DOLCE GUSTO za pośrednictwem specjalnej infolinii.

Nie umieszczać urządzenia na gorących powierzchniach (np. płytach grzewczych) i nigdy nie używać w pobliżu źródeł ognia.

Jeżeli urządzenie jest uszkodzone lub nie działa prawidłowo, nie należy go uruchamiać. W takich przypadkach należy skontaktować się z NESCAFÉ DOLCE GUSTO za pośrednictwem specjalnej infolinii.

Z przyczyn zdrowotnych, zbiornik na wodę należy zawsze napełniać świeżą wodą pitną. Zamykać głowicę do parzenia wyłącznie z zamontowanym

uchwytem do kapsulek i nigdy nie otwierać jej, gdy urządzenie pracuje. Jeżeli uchwyt do kapsulek nie został zamontowany, urządzenie się nie uruchomi. Nie używać przełącznika, jeżeli WYŁĄCZNIK miga. Podczas przygotowywania napoju nie zbliżać rąk do wylotu kawy. Aby zapobiec obrażeniom, nie dotykać igły głowicy. Nie pozostawiać pracującego urządzenia bez nadzoru. Nie używać ekspresu bez tacy ociekowej i kratki ociekowej, chyba że korzysta się z wysokiego kubka. Urządzenie nie nadaje się do gotowania wody. Nie przepelniać zbiornika na wodę. Przechowywać urządzenie, przewód oraz uchwyt do kapsulek w miejscu niedostępnym dla dzieci. Nie przenosić urządzenia, trzymając za głowicę do parzenia.

Nie zatykać otworów urządzenia i nie demontować go. Wszelkie prace, poza zwykłym czyszczeniem, konserwacją i użytkowaniem, mogą być wykonywane wyłącznie przez autoryzowane punkty serwisowe NESCAFÉ DOLCE GUSTO (informacje dostępne za pośrednictwem infolinii).

W przypadku intensywnego użytkowania, gdy nie zostanie zapewniona wystarczająca ilość czasu do ostygnięcia, urządzenie może przestać okresowo funkcjonować, czemu będzie towarzyszyło miganie czerwonej lampki kontrolnej. Ta funkcja ma na celu ochronę urządzenia przed przegrzaniem. Urządzenie należy wyłączyć na 30 minut, aby umożliwić jego schłodzenie.

Niniejsze urządzenie nie jest przeznaczone do użytku przez dzieci i osoby niepełnosprawne umysłowo lub fizycznie, chyba że podczas obsługi urządzenia znajdują się pod odpowiednim nadzorem. Osoby, które nie posiadają wystarczającej wiedzy na temat sposobu działania oraz obsługi urządzenia, powinny przed uruchomieniem ekspresu dokładnie zapoznać się z instrukcją obsługi, a w razie potrzeby zwrócić się o pomoc do osoby odpowiedzialnej za ich bezpieczeństwo, w celu uzyskania porad, dotyczących sposobu działania oraz obsługi urządzenia.

Uchwyt kapsulek jest wyposażony w jeden stały magnes.

Nie należy zbliżać uchwytu do urządzeń lub przedmiotów, takich jak karty kredytowe, dyskietki i inne nośniki danych, kasety wideo, telewizory kineskopowe lub monitory CRT, zegary

mechaniczne, aparaty słuchowe lub głośniki, ponieważ pole magnetyczne może spowodować ich uszkodzenie.

Uwaga dla osób z wszczepionym rozrusznikiem lub defibrylatorem serca: nie należy zbliżać uchwytu do miejsca wszczepienia.

Przed przystąpieniem do czyszczenia lub konserwacji należy odłączyć urządzenie od źródła zasilania i odczekać aż ostygnie. Tacę ociekową oraz pojemnik na kapsułki należy codziennie opróżniać i czyścić. Wtyczki, przewodu lub samego urządzenia nie należy nigdy czyścić na mokro ani zanurzać w płynach. Urządzenia nie należy płukać, myć pod strumieniem wody ani zanurzać w wodzie. Nie należy czyścić urządzenia za pomocą środków czyszczących. Urządzenie należy czyścić tylko za pomocą miękkich gąbek/szczotek. Zbiornik na wodę należy czyścić za pomocą szczotki do mycia butelek dla dzieci. Po zakończeniu usuwania kamienia zbiornik na wodę należy opłukać a urządzenie wyczyścić z pozostałości środka do usuwania kamienia.

Po każdym użyciu urządzenia należy wyjąć kapsułkę i wyczyścić głowicę zgodnie z wskazówkami dotyczącymi czyszczenia. Uwaga dla osób uczulonych na nabiał: opłukać głowicę zgodnie z wskazówkami dotyczącymi czyszczenia (patrz strona 9). Zużyte kapsułki należy wyrzucać razem z innymi odpadami domowymi.

Opakowanie wykonano z materiałów nadających się do ponownego wykorzystania. W celu uzyskania dalszych informacji na temat recyklingu proszę skontaktować się z właściwym urzędem lokalnym.

Ochrona środowiska naturalnego to priorytet!



Urządzenie zbudowane jest z wartościowych materiałów, które nadają się do ponownego wykorzystania lub recyklingu. W związku z tym należy oddać je do lokalnego punktu utylizacji odpadów komunalnych. Urządzenie oznakowano zgodnie z dyrektywą unijną nr 2002/96/WE, dotyczącą zużytego sprzętu elektrycznego i elektronicznego (WEEE). Dyrektywa określa obowiązujące na terenie UE zasady zwrotu i recyklingu zużytego sprzętu.

Należy pamiętać, że w trybie gotowości do pracy urządzenie pobiera prąd (0,4 W na godzinę).



Данный прибор может угрожать безопасности при несоблюдении данных указаний и мер предосторожности. Сохраняйте данное руководство.

В случае аварийной ситуации: немедленно вытащите вилку из розетки.

Данное изделие предназначено только для использования в бытовых целях. В случае любого использования в коммерческих целях, ненадлежащее использование или несоблюдение данных указаний производитель ответственности не несет, и гарантия в этом случае аннулируется. Используйте только капсулы NESCAFÉ DOLCE GUSTO. При длительном неиспользовании прибора, на выходных и т.д. его необходимо опустошить, очистить и отключить от сети.

Напряжение в сети должно соответствовать данным таблички с техническими данными. Подключайте прибор к розеткам с заземлением. При использовании неправильных соединений гарантия аннулируется.

Сетевой провод не должен находиться рядом с источником нагрева, острыми краями и т.д. Не свешивайте сетевой провод (опасность запутывания). Никогда не касайтесь провода мокрыми руками. При извлечении вилки не тяните за провод. В случае повреждения не пользуйтесь прибором. Во избежание опасности обеспечьте ремонт и/или замену сетевого провода, обратившись только в "горячую" линию NESCAFÉ DOLCE GUSTO.

Не устанавливайте прибор на горячую поверхность (например, на нагревательную плиту) и никогда не используйте его вблизи открытого пламени.

Не используйте машину, если она работает со сбоями или имеются признаки повреждения. В таких случаях сообщите об этом в "горячую" линию NESCAFÉ DOLCE GUSTO.

Из соображений сохранения здоровья всегда наполняйте резервуар свежей питьевой водой. Всегда закрывайте головку слива с помощью держателя капсулы и никогда не открывайте ее во время работы прибора. Прибор не будет функционировать, если не вставлен держатель капсулы. Не перемещайте рычаг вверх до того, как переключатель ВКЛ/ВЫКЛ перестанет мигать. Не касайтесь

пальцами участка под сливным отверстием при приготовлении напитка. Во избежание травм не прикасайтесь к игле головки. При приготовлении напитка никогда не оставляйте прибор без присмотра. Не пользуйтесь прибором без поддона и решетки поддона, кроме тех случаев, когда используется очень высокая кружка. Не используйте прибор для приготовления помимо стандартного использования резервуар для воды. Держите прибор / сетевой шнур / держатель капсулы вдали от детей. Не переносите машину, держась за головку слива.

Не разбирайте прибор и ничего не вставляйте в отверстия. Любые действия, очистка и обслуживание помимо стандартного использования должны производиться в центрах послепродажного обслуживания, о которых можно узнать по "горячей" линии NESCAFÉ DOLCE GUSTO.

В случае интенсивного использования при недостаточном времени охлаждения устройство временно прекратит функционировать, при этом будет мигать красный индикатор. Это необходимо для защиты устройства от перегрева. Отключите устройство на 30 минут для охлаждения.

Данный прибор не предназначен для использования: детьми или лицами с умственными и/или физическими нарушениями - кроме случаев, когда они пользуются и управляют им под надлежащим присмотром. Лица, мало разбирающиеся в эксплуатации и использовании данного прибора или не понимающие этого, должны сначала прочесть и полностью понять содержание данного руководства пользователя, а при необходимости обратиться за дополнительной помощью по поводу его эксплуатации и использования к тому, кто отвечает за их безопасность.

Держатель капсулы оснащен одним постоянным магнитом.

Не ставьте держатель капсулы рядом с приборами и объектами, которые можно повредить магнитными свойствами, например, кредитные карты, дискеты и другие носители данных, видеокассеты, телевизионные и компьютерные мониторы с кинескопами, механическими часами, слуховыми аппаратами и колонками.

Для пациентов с кардиостимуляторами или дефибрилляторами: держатель капсулы не держите непосредственно над кардиостимулятором или дефибриллятором.

Перед очисткой/уходом выньте вилку из розетки и дайте прибору остыть. Ежедневно опустошайте и очищайте поддон и емкость для капсулы. Никогда не очищайте вилку, провод или прибор в мокром состоянии и не погружайте их в жидкость. Не промывайте прибор под струей воды, не поливайте его водой из шланга и не погружайте в воду. Для очистки прибора никогда не используйте моющие средства. Очищайте прибор только мягкими губками/щетками. Резервуар для воды необходимо очищать щеткой для чистки детских бутылочек. После удаления накипи промывайте резервуар для воды и очищайте машину для предотвращения скопления остатков от средства удаления накипи.

После использования прибора всегда снимайте капсулу и очищайте головку согласно процедуре очистки. Для пользователей, страдающих аллергией на молочные продукты: промывайте головку согласно процедуре очистки (см. стр. 9). Выбрасывайте использованные капсулы вместе с бытовым мусором.

Упаковка изготовлена из перерабатываемых материалов. Дальнейшую информацию по переработке можно узнать в местных инстанциях/органах.

Защита окружающей среды стоит на первом месте!



В Вашем приборе содержатся ценные материалы, которые можно восстановить или переработать.

Оставьте его в ближайшем городском пункте сбора мусора. Данный прибор сертифицирован в соответствии с Европейской директивой 2002/96 ЕС в отношении используемого электрического и электронного бытового оборудования – WEEE). Директива определяет порядок возврата и переработки отработавших приборов, который применим в пределах ЕС.

Пожалуйста, имейте в виду, что прибор потребляет электроэнергию, находясь в режиме готовности (0,4 Вт/час).



Апарат може бути небезпечним у разі недотримання положень цієї інструкції та запобіжних заходів. Дотримуйтесь положень цієї інструкції з використання.

В разі виникнення небезпечної ситуації, негайно витягніть вилку шнура живлення з розетки.

Цей апарат призначений для використання тільки в домашніх умовах. В разі комерційного використання, невідповідного використання або недотримання інструкцій, виробник не бере на себе ніякої відповідальності, та в цьому випадку гарантія не застосовується. Використовуйте тільки Капсули NESCAFÉ DOLCE GUSTO. Якщо апарат не використовується протягом тривалого часу, під час відпустки тощо, то його треба спорожнити, промити та вимкнути від живлення.

Напруга, вказана у технічному паспорті, повинна збігатися із напругою у мережі. Вставте вилку шнура живлення апарату у заземлену розетку. Невірне підключення веде до втрати гарантії.

Не розміщуйте шнур живлення поряд з гарячими частинами апарату, ріжучими предметами, тощо. Запобігайте звисання шнура живлення, який підключений у розетку (ризик зачеплення). Ніколи не торкайтеся шнура мокрими руками. Під час витягання вилки не тягніть за шнур. В разі пошкодження апарату, не використовуйте його. Для уникнення небезпеки, забезпечте ремонт та/або заміну шнура живлення звернувшись тільки на гарячу лінію NESCAFÉ DOLCE GUSTO.

Не розміщуйте апарат на гарячій поверхні (наприклад, на плиті) та ніколи не користуйтеся їм поряд з відкритим вогнем.

Не використовуйте апарат, якщо він не працює в нормальному режимі або якщо є певні пошкодження. У таких випадках звертайтеся до гарячої лінії NESCAFÉ DOLCE GUSTO.

Для запобігання перешкод здоров'ю, завжди заповнюйте резервуар свіжою питною водою. Завжди закривайте кришку з тримачем капсули, та ніколи не відкривайте під час роботи. Апарат не працюватиме, якщо не буде вставлений тримач капсу-

ли. Не відтягуйте важіль, поки перемикач "Увімк./ Вимк." не перестане блимати червоним кольором. Не підкладайте пальці під носик подачі кави під час приготування напою. Для уникнення пошкодження, не торкайтеся носика подачі кави. Ніколи не залишайте працювати апарат без нагляду. Не використовуйте апарат без піддону та решітки, окрім випадків, коли використовується дуже високий кухоль. Не використовуйте апарат для підігріву води. Не заливайте зайву воду у резервуар для запобігання його переповнення. Тримайте апарат / кабель / тримач капсули в недоступному для дітей місці.

Не розбирайте апарат самостійно та не розміщуйте будь-які інші речі у його отворах. Будь-які роботи, чищення або догляд окрім звичайного використання, повинні виконуватися центрами післяпродажного обслуговування, які уповноважені NESCAFÉ DOLCE GUSTO Hotline.

За інтенсивного використання з недостатнім часом для охолодження, прилад тимчасово перестане функціонувати, світловий індикатор буде миготіти. Це захистить Ваш прилад від перегріву. Вимкніть прилад на 30 хв. та залиште його охолонути.

Апарат не призначений для використання дітьми; або особами, які можуть постраждати внаслідок своїх психічних та/або фізичних порушень, за виключенням ситуацій, коли вони пройшли необхідне навчання щодо його експлуатації та використання. Особи, які мають обмежене розуміння щодо експлуатації та використання апарату, повинні зпочатку прочитати та зрозуміти вміст цієї інструкції для користувача, та у разі необхідності, запитати додаткові матеріали щодо його дії та використання у осіб, які відповідальні за їх безпеку.

Тримач капсули обладнаний одним постійним магнітом. Уникайте розташування тримача капсули біля побутових приладів та предметів, які підпадають під дію магнітних полів, наприклад, кредитні картки, дискети та інші пристрої зберігання даних, відеострічки, телевізійні та комп'ютерні монітори з кінескопами, механічні годинники, слухові апарати та гучномовці.

Для осіб, які використовують кардіостимулятори або дефібрилятори: Не використовуйте тримач капсули безпосередньо поряд з кардіостимуляторами або дефібриляторами.

Перед початком чищення/догляду, вимкніть апарат від живлення та дайте йому остигнути. Щоденно спорожняйте та чистіть піддон та мішок капсули. Ніколи не чистіть вологий або занурений штепсель, шнур або апарат у разі занурення у будь-яку рідину. Ніколи не чистіть апарат водним струменем, не поливайте його зі шланга та не занурюйте його у воду. Ніколи не використовуйте миючі засоби для чищення апарату. Чистіть апарат використовуючи тільки м'які губки/ щітки. Чистіть резервуар для води щіткою для дитячих пляшок. Після видалення накипу, промийте резервуар для води та почистіть апарат, видалюючи усі залишки рідини для видалення накипу.

Після використання апарату, завжди знімайте капсулу та чистіть кришку згідно з процедурою чищення. Користувачі, які страждають на алергію до молочної продукції: промийте кришку згідно з процедурою чищення (див. сторінку 9). Утилізація використаних капсул здійснюється із загальними побутовими відходами.

Упаковка зроблена з придатних для повторного використання матеріалів. Зверніться до своєї місцевої ради/органу влади щодо отримання подальшої інформації про повторну переробку.

Насамперед охорона навколишнього середовища!



Апарат містить цінні матеріали, які можуть бути утилізовані або перероблені. Віднесіть їх до місцевого офіційного пункту прийому. Апарат має маркування відповідно до Європейської Директиви 2002/96 ЕС щодо використаного електричного та електронного обладнання - WEEE). Директива визначає основні принципи повернення та переробки відходів побутових приладів, які застосовуються на території ЄС.

Будьте обережні, тому що апарат споживає електроенергію, коли знаходиться у режимі готовності (0.4 Вт/ год.).



Šis prietaisas gali kelti pavojų saugai, jei šie nurodymai ir saugos priemonės yra ignoruojamos. Laikykitės šią naudojimo instrukciją lengvai pasiekiamoje vietoje.

Skubiu atveju nedelsdami ištraukite kištuką iš maitinimo lizdo.

Šis gaminys skirtas tik buitiniam naudojimui. Naudojant jį komerciniams tikslams, nesilaikant instrukcijų arba naudojant netinkamai, gamintojas neprisiima jokios atsakomybės ir garantija netaikoma. Naudokite tik NESCAFÉ DOLCE GUSTO kapsules. Jei nenaudojate ilgesnį laiką, išvykstate atostogų ir t.t., prietaisą ištuštinkite, išvalykite ir išjunkite.

Maitinimo įtampa turi būti tokia, kaip nurodyta ant gaminio vardinės plokštelės. Junkite prietaisą į elektros rozetes su įžeminimu. Netinkamai prijungus garantija netaikoma.

Nedėkite maitinimo laido arti šilumos šaltinių, aštrių briaunų ir t.t. Negalima maitinimo laido kabinti laisvai (pavojus nuvesti prietaisą). Niekada nelieskite laido šlapiomis rankomis. Neatjunkite prietaiso traukdami už laido. Nenaudokite sugedusio prietaiso. Siekiant išvengti pavojaus, remontuoti ir / ar pakeisti maitinimo laidą galima tik susitarus su NESCAFÉ DOLCE GUSTO pagalbos linija.

Nestatykite prietaiso ant karštų paviršių (pvz., šildymo plokštės) ir niekada nenaudokite arti atviros liepsnos.

Nenaudokite prietaiso, jei jis veikia su sutrikimais arba jeigu matote pakenkimų. Tokiais atvejais kreipkitės į NESCAFÉ DOLCE GUSTO pagalbos liniją.

Sveikatos sumetimais visuomet užpildyti vandens rezervuarą šviežiu geriamuoju vandeniu. Visada uždarykite ekstrakcijos galvutę kapsulių laikikliu ir prietaisui veikiant jo neatidarinėkite. Neįdėjus kapsulių laikiklio prietaisas neveiks. Netraukite svirties į viršų,

kol nenustos mirkčioti raudonas įjungimo / išjungimo jungiklis. Ruošdami gėrimus neikiškite pirštų po išleidimo angą. Norėdami nesusižaloti nelieskite galvutės adatos. Ruošdami gėrimus niekada nepalikite prietaiso be priežiūros. Nenaudokite prietaiso be padėklo ir padėklo tinklelio, išskyrus atvejus, kai naudojamas labai aukštas puodelis. Nenaudokite prietaiso karšto vandens paruošimui. Neperpildykite vandens rezervuaro. Laikykitės prietaisą / laidą / kapsulių laikiklį vaikams nepasiekiamoje vietoje.

Neardykite prietaiso ir nieko nedėkite į angas. Visas priežiūros ir valymo operacijas, išskyrus įprastinio naudojimo veiksmus, turi atlikti garantinio aptarnavimo centrai, patvirtinti NESCAFÉ DOLCE GUSTO pagalbos linijos.

Tais atvejais, kai intensyviai naudojant prietaisą neleidžiama jam atvėsti, prietaisas laikinai nustos veikti pats ir mirksės raudonas indikatorius. Tai apsaugos jį nuo perkaitimo. Todėl leiskite prietaisui atvėsti ir išjunkite jį trisdešimčiai minučių.

Šio prietaiso negali naudoti: vaikai; asmenys su psichikos ir / ar fiziniais sutrikimais - nebent jie būtų tinkamai prižiūrėti prietaiso veikimo ir naudojimo metu.

Asmenys, kurie gerai nenusimano apie prietaiso veikimą ir naudojimą, pirmiausia turi perskaityti ir gerai suprasti šį vartotojo vadovą, ir prireikus prašyti papildomų paaiškinimų apie prietaiso veikimą ir naudojimą iš asmens, atsakingo už jų saugumą.

Kapsulių laikiklis turi vieną nuolatinį magnetą. Nedėkite kapsulių laikiklio šalia prietaisų ir daiktų, kuriuos gali magnetizmas sugadinti, pavyzdžiui, kreditinių kortelių, diskelių ir kitų duomenų saugojimo laikmenų, vaizdo juostų, televizijos ir kompiuterių monitorių ir kineskopų, mechaninių laikrodžių, klausos aparatų ir garsiakalbių.

Pacientai su širdies stimulatoriais ar defibriliatoriais: nelaikykite kapsulių laikiklio tiesiogiai virš stimulatoriaus ar defibriliatoriaus.

Prieš valymą / priežiūrą išjunkite prietaisą ir leiskite jam atvėsti. Kasdien ištuštinkite ir išvalykite padėklą ir padėklo kapsulių indą. Niekada neplaukite ir nenardinkite kištuko, laido ar prietaiso į jokių skystį. Niekada neplaukite prietaiso tekančiu vandeniu, nepurškite ant jo vandens ir nenardinkite į vandenį. Niekada nenaudokite valymo priemonių prietaisui valyti. Valykite prietaisą tik minkšta kempine / šepetėliais. Vandens rezervuarą valykite vaikų buteliuko šepetėliu. Po nukalkinimo praplaukite vandens rezervuarą ir išvalykite prietaisą, kad jame neliktų nukalkinimo medžiagos.

Pasinaudoję prietaisu visada išimkite kapsulę ir išvalykite galvutę pagal valymo procedūrą. Vartotojams, alergiškiems pieno produktams: plaukite galvutę pagal valymo procedūrą (žr. 9 psl.). Išmeskite panaudotas kapsulės su buitinėmis atliekomis.

Pakuotė pagaminta iš pakartotinai perdirbamų medžiagų. Dėl išsamesnės informacijos apie perdirbimą kreipkitės į vietines tarnybas.

Aplinkos apsauga – svarbiausia!



Jūsų prietaiso sudėtyje yra vertingų medžiagų, kurios gali būti pakartotinai panaudotos ar perdirbtos. Palikite jas vietos pavojingų atliekų surinkimo punkte. Šis prietaisas paženklintas pagal 2002/96/EB Europos Direktyvą dėl elektros ir elektroninės įrangos atliekų - EEI). Direktyvoje numatyta prietaisų gražinimo pakartotiniam perdirbimui tvarka, kuri taikoma visoje ES.

Atminkite, kad parengties būsenoje prietaisas naudoja elektros energiją (0,4 W / val.).



Ja netiek ievērotas šīs instrukcijas un drošības informācija, šī iekārta var būt bīstama. Saglabājiet šo instrukciju rokasgrāmatu.

Avārijas gadījumā nekavējoties izraujiet no kontaktligzdas kontaktdakšu.

Šī iekārta paredzēta tikai sadzīves lietošanai. Ja iekārta tiek lietota komerciāliem mērķiem, tiek lietota neatbilstošā veidā vai neievērojot instrukcijas, ražotājs neuzņemas atbildību un garantija nav spēkā. Lietot tikai NESCAFÉ DOLCE GUSTO kapsulas. Ja esat prom ilgāku laiku, brīvdienās un tmldz., iekārta ir jāiztukšo, jāiztīra un jāatvieno no barošanas.

Tīkla spriegumam ir jāatbilst uz datu plāksnītes norādītajam spriegumam. Pieslēdziet iekārta iezemētai elektriskajai kontaktligzdai. Nepareiza savienojuma gadījumā garantija nav spēkā.

Novietojiet elektrisko vadu karstuma, asu stūru tuvumā un tmldz. vietās. Neļaujiet elektriskajam vadam brīvi karāties (pakļūšanas risks). Nekad neaiztieciot vadu ar mitrām rokām. Neatvienojiet iekārta no elektrības, raujot aiz vada. Ja iekārta ir bojāta, nelietojiet to. Lai izvairītos no bīstamības, iekārtas remontu un / vai elektriskā vada nomaiņu organizējiet tikai ar NESCAFÉ DOLCE GUSTO Hotline palīdzību.

Novietojiet iekārta uz karstas virsmas (piem., sildriņķa) un nekad nelietojiet to atklātas liesmas tuvumā.

Nelietojiet automātu, ja tā nedarbojas nevainojami vai ja ir bojājumu pazīmes. Tādā gadījumā informējiet NESCAFÉ DOLCE GUSTO Hotline. Veselības apsvērumu dēļ ūdens tvertnē vienmēr iepildiet svaigu dzeramo ūdeni. Vienmēr aizveriet ekstrakcijas galviņu ar kapsulu turētāju un iekārtas darbības laikā nekad neatveriet to. Iekārta nedarbosies, ja nebūs ievietots kapsulu turētājs. Nevelciet sviru uz augšu, pirms nav

beidzis sarkanā krāsā mirgot IESLĒGTS/IZSLĒGTS slēdzis.

Nelieciet pirkstus zem izplūdes atveres laikā, kad tiek gatavots dzēriens. Lai izvairītos no traumām, nepieskarieties galviņas adai. Dzēriena pagatavošanas laikā nekad neatstājiet iekārta bez uzraudzības. Nelietojiet iekārta bez pilienu paplātes un pilienu uztveršanas režģa, izņemot gadījumus, kad dzēriens tiek liets ļoti augstā krūzē. Nelietojiet iekārta ūdens karsēšanai. Neļaujiet ūdens tvertnē pārāk daudz ūdens. Turiet iekārta / kabeli / kapsulu turētāju bērniem nepieejamā vietā.

Neizjauciet iekārta un neko nelieciet iekārtas atverēs. Jebkāda veida darbības, tīrīšanu un apkopi, kas nav parasta iekārtas lietošana, ir jāveic NESCAFÉ DOLCE GUSTO Hotline apstiprinātajos pēcpārdošanas servisa centros.

Ilgstošas lietošanas gadījumā bez atdzesēšanas iespējas, ierīce uz laiku var pārtraukt darboties – sarkanais indikators sāks mirgot. Tas paredzēts lai pasargātu ierīci no pārkaršanas. Izslēdziet ierīci uz 30 minūtēm un ļaujiet tai atdzist.

Šo iekārta nedrīkst lietot bērni vai personas ar garīgiem un/vai fiziskiem veselības traucējumiem, ja vien iekārta netiek darbināta un lietota pienācīgā uzraudzībā. Personām, kas neizprot vai nepilnīgi izprot šīs iekārtas darbības un lietošanas principus, vispirms ir jāizlasa un pilnībā jāsaprot šīs lietotāja rokasgrāmatas saturs un, ja nepieciešams, par viņu drošību atbildīgajai personai jālūdz papildu padomi attiecībā uz iekārtas darbību un lietošanu.

Kapsulu turētājs ir aprīkots ar vienu pastāvīgu magnētu.

Novietojiet kapsulu turētāju tādu iekārtu priekšmetu tuvumā, kurām magnētisms var nodarīt bojājumus, piem., blakus kredītkartēm, disketēm un citām datu ierīcēm, videokasetēm, televizoriem un datoru

monitoriem, mehāniskajiem pulksteņiem, dzirdes aparātiem un skaļruņiem. **Pacienti ar elektrokardiosimulatoriem vai defibrilatoriem: neturiet kapsulu turētāju tieši virs elektrokardiosimulatora vai defibrilatora.**

Pirms iekārtas tīrīšanas/apkopes atvienojiet to no barošanas un ļaujiet iekārtai atdzist. Ik dienas iztukšojiet un notīriet pilienu paplāti un izlietoto kapsulu tvertni. Nekad nefīriet mitru kontaktdakšu, vadu vai iekārta un nemērciet to nekādā šķīdumā. Nekad nefīriet iekārta zem tekoša ūdens, nemazgājiet to un neiegremdējiet ūdenī. Iekārtas tīrīšanai nekad neizmantojiet mazgāšanas līdzekļus. Iekārta tīriet tikai ar mīkstu sūkli/suku. Ūdens tvertne ir jātīra ar zīdainu pudelīšu tīrīšanas suku. Pēc atkaļķošanas izskalojiet ūdens tvertni un izfīriet iekārta, lai tajā nepaliktu atkaļķošanas līdzekļa pārpalikumi.

Pēc iekārtas lietošanas vienmēr izņemiet kapsulu un notīriet galviņu saskaņā ar tīrīšanas instrukciju. Cilvēki, kuriem ir alerģija pret piena produktiem: galviņu skalojiet ar tīrīšanas instrukciju (skat. 9. lpp.). Izlietotās kapsulas izmetiet sadzīves atkritumos.

Iepakojums ir izgatavots no pārstrādājamiem materiāliem. Lai saņemtu papildinformāciju par otrreizējo pārstrādi, sazinieties ar vietējo domi/varasiestādi.

Svarīgākā ir vides aizsardzība!



Iekārta satur vērtīgus materiālus, kurus var atgūt vai otrreizēji pārstrādāt. Nododiet iekārta vietējā sadzīves atkritumu savākšanas punktā. Šī iekārta ir marķēta atbilstoši Eiropas Direktīvai 2002/96/EK par elektrisko un elektronisko iekārtu atkritumiem - EEEA). Šī direktīva nosaka lietotu iekārta atgriešanas un otrreizējās pārstrādes kārtību, kas attiecas uz visu ES.

Lūdzu, ņemiet vērā, ka iekārta, kad tā ir gatavības režīmā, patērē elektrību (0,4 W/ stundā).



See seade võib olla ohtlik, kui neid juhiseid ja ohutusnõudeid ei järgita. Hoidke see juhend alles.

Hädaolukorras eemaldage pistik pistikupeasast.

Toode on mõeldud ainult koduseks kasutamiseks. Kommertskasutuse, mitteotstarbekohase kasutamise või juhiste mittejärgimise korral ei võta tootja endale mingit vastutust ja garantii ei kehti. Kasutage ainult NESCAFÉ DOLCE GUSTO kapsleid. Kui viibite pikemat aega eemal, näiteks puhkusel vms, siis tuleb seade tühjendada, puhastada ja vooluvõrgust eemaldada.

Peatoite pinge peab olema sama, nagu andmeplaadil näidatu. Ühendage seade maandusega toitepistikusse. Vale ühenduse kasutamine tühistab garantii.

Ärge asetage toitejuhet kuumuse, teravate servade jms lähedusse. Ärge laske peatoite juhtmel rippuda (oht komistada). Ärge kunagi puudutage juhet märgade kätega. Ärge eemaldage pistikupesast, tõmmates juhtmest. Vigastuste korral ärge kasutage seadet. Ohu vältimiseks laske toitejuhe parandada ja/või asendada ainult NESCAFÉ DOLCE GUSTO Hotline'i kaudu.

Ärge asetage seadet kuumale pinnale (nt pliidiplaadile) ja ärge kasutage seda kunagi lahtise tule läheduses.

Ärge kasutage masinat, kui see korralikult ei tööta, või kui on tekkinud nähtav vigastus. Sellisel juhul teavitage NESCAFÉ DOLCE GUSTO Hotline'i.

Tervishoiu kaalutlustel täitke veepaak alati värsket joogiveega. Sulgege filtripea alati kapslihoodikuga ja ärge seda kunagi protsessi ajal avage. Masin ei tööta, kui kapslihoodjat ei ole paigaldatud. Ärge tõmmake kangi, enne kui SEES/VÄLJAS lüliti punane tuli lõpetab vilkumise. Ärge pange sõrmi

joogi valmistamise ajal väljalaskeava alla. Vigastuste vältimiseks ärge puudutage filtripea nõela. Ärge kunagi lahkuge joogi valmistamise ajal masina juurest. Ärge kasutage masinat tilgaaluse ja tilgavõre, välja arvatud siis, kui kasutate väga kõrget tassi. Ärge kasutage masinat kuuma vee valmistamiseks. Ärge täitke veepaaki liigselt. Hoidke seade/juhe/kapslihoodja laste käeulatuses eemal.

Ärge võtke masinat lahti ega asetage midagi selle avaustesse. Igasuguse töö, puhastamise ja muu hooldusega, mis erineb tavakasutusest, peab tegelema müügiärgse teeninduse esindus, mille on määranud NESCAFÉ DOLCE GUSTO Hotline.

Kui te seadme intensiivse kasutamise korral sellele piisavalt jahtumisaega ei võimalda, lõpetab seade ajutiselt töötamise ning punane indikaatorlamp hakkab vilkuma. Selline käitumine kaitseb seadet ülekuumenemise eest. Lülitage seade 30 minutiks välja, et see saaks maha jahtuda.

Seda seadet ei tohiks kasutada lapsed ega vaimse ja/või füüsilise puudega isikud - v.a. juhul, kui neid masina kasutamisel piisavalt jälgitakse. Isikud, kellel puudub või on piiratud ettekujutus masina kasutamisest, peavad esmalt lugema läbi ja saama täielikult aru masina kasutusjuhendist ja vajadusel küsima täiendavat nõu selle kasutamise kohta isikult, kes nende ohutuse eest vastutab.

Kapslihoodja on varustatud ühe püsिमagnetiga. Vältige kapslihoodja asetamist seadmete ja objektide läheduses, mida magnetism kahjustada võib, nt krediitkaardid, disketid ja muud andmeseadmed, videokassetid, teleri- ja arvutimonitorid, mehaanilised kellad, kuuldeaparaadid ja kõlarid.

Patsiendid, kellel on südamestimulaatorid või defibrillaatorid: ärge hoidke kapslihood-

jat otse südamestimulaatori või defibrillaatori kohal.

Enne puhastamist/hooldamist eemaldage seade vooluvõrgust ja laske sellel jahtuda. Tühjendage ja puhastage tilgaalus ning kapslimahuti iga päev. Ärge kunagi puhastage märja lapiga ega kastke pistikut, juhet või masinat vedelikku. Ärge kunagi peske masinat jooksva vee all, voolikust ega kastke seda vette. Ärge kasutage masina puhastamisel puhastusvahendeid.

Puhastage masinat ainult pehme käsna/harjaga. Veepaaki tuleb puhastada lutipudeliharjaga. Pärast katlakivi eemaldamist loputage veepaak üle ja puhastage masin, et vältida katlakivieemaldi jääke.

Pärast seadme kasutamist eemaldage alati kapsel ja puhastage pea vastavalt puhastusprotseduurile. Kasutajad, kes on allergilised piimatoodetele: loputage pea vastavalt puhastusprotseduurile (vt lk. 9). Visake kasutatud kapslid ära koos majapidamisjäätmetega.

Pakend on valmistatud taaskäideldavast materjalist. Täiendava teabe saamiseks käitlemise kohta võtke ühendust kohaliku omavalitsusasutusega.

Keskkonnakaitse eelkõige!



Teie seade sisaldab väärtuslikke materjale, mida saab taastada või taaskäidelda. Viige see kohaliku jäätmekogumispunkti. See seade on märgistatud vastavalt Euroopa direktiivile 2002/96/EÜ, mis käsitleb kasutatud elektrija elektroonikaseadmeid - WEEE). Direktiiv määrab kasutatud seadmete tagastamise ja taaskäitlemise raamistiku kogu Euroopas Liidus.

Palun arvestage, et seade kasutab valmisoleku režiimis elektrit (0,4 W tunnis).

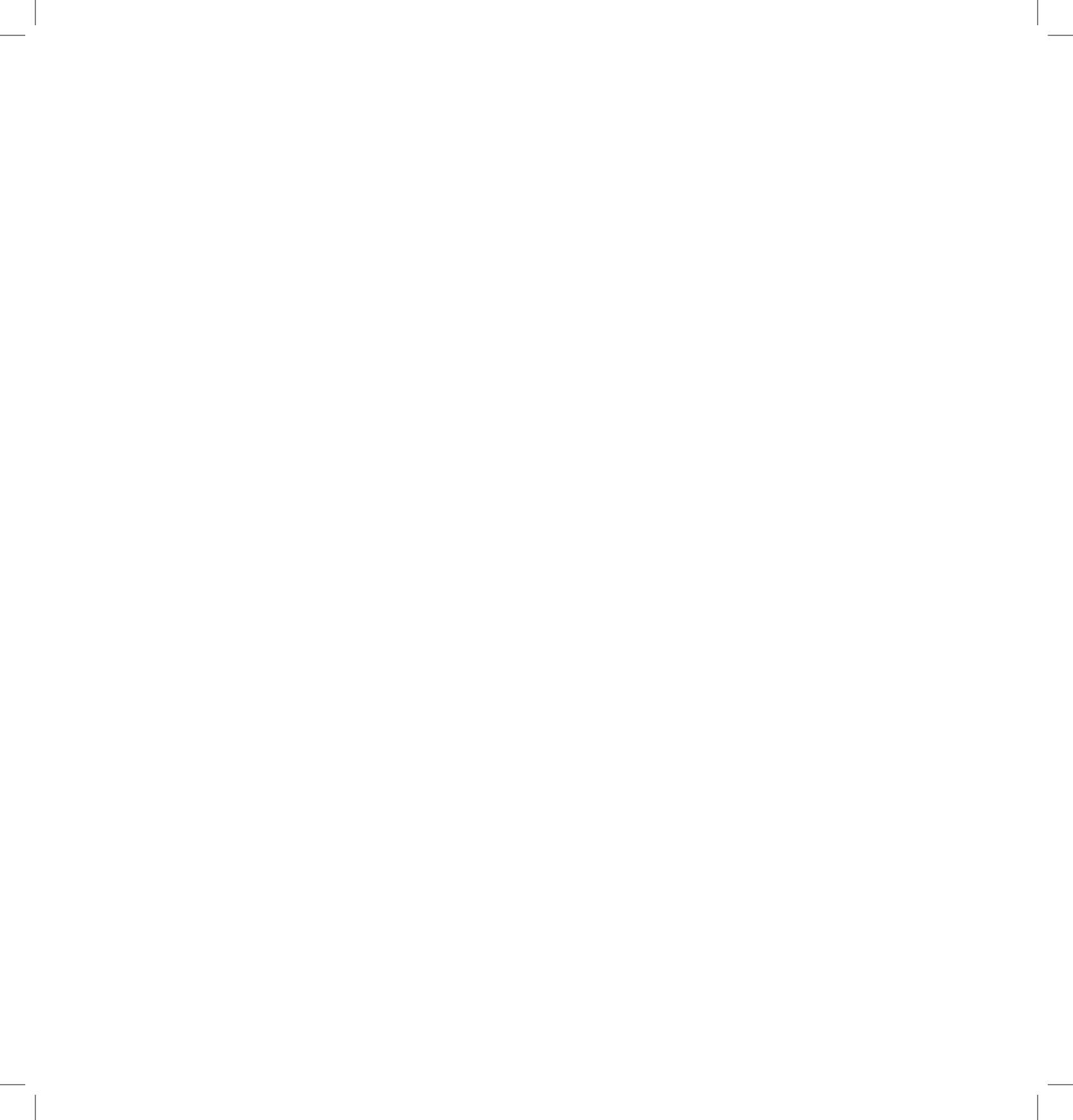



NESCAFÉ
**Dolce
Gusto**

KRUPS



NESCAFÉ DOLCE GUSTO

www.dolce-gusto.com

CZ 800 135 135

SK 0800 135 135

HU 06 - 40 - 214 - 200

PL 0800 174 902

RU 495 775 24 28

UA 0 800 50 30 10

LT 8 700 55 200

LV 6 750 80 56

EE 6 177 441