

РУКОВОДСТВО ПО ЭКСПЛУАТАЦИИ

FS-1030MFP/FS-1130MFP
FS-1035MFP/FS-1135MFP



Введение

Спасибо Вам за покупку FS-1030MFP/FS-1130MFP/FS-1035MFP/FS-1135MFP.

Настоящее руководство содержит сведения по эксплуатации и техобслуживанию аппарата, а также описание несложных действий по устранению возникающих неполадок и поддержанию аппарата в исправном состоянии.

Ознакомьтесь с данным руководством по эксплуатации перед началом работы с аппаратом и храните его под рукой в качестве справочника.

Рекомендуется использовать расходуемые материалы только с нашим торговым знаком. Мы не несем ответственности за любое повреждение, вызванное использованием в этом аппарате расходных материалов третьей стороны.

Наличие этикетки, изображенной на рисунке, означает, что расходные материалы принадлежат нашей товарной марке.

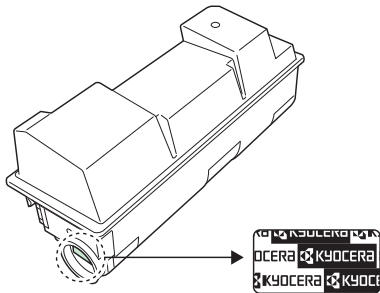

В данное руководство по эксплуатации также входят инструкции для моделей FS-1030MFP/DP и FS-1035MFP/DP. В данном руководстве по эксплуатации модели FS-1030MFP/FS-1130MFP далее будут именоваться моделями со скоростью печати 30 стр/мин, а модели FS-1035MFP/FS-1135MFP — моделями со скоростью печати 35 стр/мин. Модель со скоростью печати 30 стр/мин может не поступать в продажу в некоторых регионах.

Прилагаемые руководства

В комплект поставки аппарата входят следующие руководства. Обращайтесь к ним по мере необходимости.

Quick Installation Guide

Описывает часто используемые операции, удобные операции, плановое обслуживание, поиск и устранение неисправностей.

Safety Guide

Предоставляет информацию по безопасности и предостережения относительно установки и эксплуатации аппарата. Обязательно прочитайте это руководство перед использованием данного аппарата.

Safety Guide (FS-1030MFP/FS-1130MFP/FS-1035MFP/FS-1135MFP)

Описывает место для установки аппарата, этикетки с предостережениями и другую информацию. Обязательно прочитайте это руководство перед использованием данного аппарата.

DVD (Product Library)

Руководство по эксплуатации (данный документ)

В данном руководстве приведено описание процедур загрузки бумаги, простого копирования, печати и сканирования, а также поиска и устранения неисправностей.

Руководство по эксплуатации факса

Описывает эксплуатацию факса, проверку результатов передачи, печать отчетов и использование сетевого факса.

KYOCERA COMMAND CENTER Operation Guide

Printer Driver User Guide

Network FAX Driver Operation Guide

KMnet Viewer User Guide

KM-NET for Direct Printing Operation Guide

PRESCRIBE Commands Technical Reference

PRESCRIBE Commands Command Reference

Условные обозначения по технике безопасности в этом руководстве

Специальные предупреждающие символы в разделах настоящего руководства и на компонентах аппарата призваны обратить внимание пользователя на возможную опасность как для него самого, так и для других людей и окружающих объектов, связанную с эксплуатацией данного аппарата, а также помочь обеспечить правильную и безопасную его эксплуатацию. Символы и их описания приведены ниже.



ПРЕДУПРЕЖДЕНИЕ: Предупреждает о вероятности тяжелой травмы или даже летального исхода при недостаточном внимании или несоблюдении соответствующих правил.



ВНИМАНИЕ: Предупреждает о вероятности травмы или механического повреждения при недостаточном внимании или несоблюдении соответствующих правил.

Символы

Символ \triangle показывает, что соответствующий раздел включает в себя предупреждения относительно безопасности. Знаки внутри символа призваны привлечь внимание пользователя.



.... [Общее предупреждение]



.... [Предупреждение о возможности ожога]

Символ \otimes указывает, что соответствующий раздел содержит информацию о запрещенных действиях. Внутри символа приводится условное обозначение запрещенного действия.



.... [Предупреждение о запрещенном действии]



.... [Разборка запрещена]

Символ \bullet указывает, что соответствующий раздел содержит информацию о действиях, которые должны быть выполнены. Внутри символа приводится условное обозначение обязательного действия.



.... [Уведомление об обязательном действии]



.... [Выньте вилку питания из сетевой розетки]



.... [Обязательно подключайте аппарат к сетевой розетке с заземлением]

В случае, если предупреждения по технике безопасности в данном руководстве напечатаны неразборчиво или в случае потери самого руководства, обратитесь к представителю сервисной службы и закажите новое руководство (услуга платная).

ПРИМЕЧАНИЕ: Оригинал, имеющий близкое сходство с банковским билетом, может в некоторых необычных случаях копироваться неправильно, так как данный аппарат имеет специальную функцию предотвращения изготовления подделок.

Содержание

| | |
|--|------------------------|
| Карта меню | iii |
| Окружающая среда | xi |
| Меры предосторожности при обращении с расходными материалами | xi |
| Меры безопасности при работе с лазером (Европа) | xiii |
| Законодательные ограничения на копирование и сканирование | xiii |
| Правовая информация и правила техники безопасности | xiv |
| 1 Наименования компонентов | |
| Панель управления | 1-2 |
| Аппарат | 1-4 |
| Автоподатчик оригиналов | 1-6 |
| 2 Подготовка к использованию | |
| Проверка комплектации | 2-2 |
| Определение способа подключения и подготовка кабелей | 2-3 |
| Подсоединение кабелей | 2-5 |
| Включение/выключение питания | 2-6 |
| Режим ожидания | 2-7 |
| Переключение языка дисплея [Язык] | 2-8 |
| Установка даты и времени | 2-10 |
| Настройка сети (подключение с помощью сетевого кабеля) | 2-13 |
| Установка программного обеспечения | 2-15 |
| COMMAND CENTER (настройки для E-mail) | 2-28 |
| Передача E-mail | 2-29 |
| Подготовка к отправке документа на ПК | 2-32 |
| Загрузка бумаги | 2-42 |
| Загрузка оригиналов | 2-56 |
| 3 Основные операции | |
| Вход в систему/выход из системы | 3-2 |
| Клавиши одним нажатием и программные клавиши | 3-3 |
| Дисплей сообщений | 3-6 |
| Копирование | 3-7 |
| Печать — Печать из приложений | 3-16 |
| Передача | 3-18 |
| Задание адресата | 3-25 |
| Отмена заданий | 3-28 |
| Проверка оставшегося тонера и оставшейся бумаги | 3-29 |
| 4 Уход и обслуживание | |
| Очистка | 4-2 |
| Замена картриджа с тонером | 4-5 |
| 5 Устранение неисправностей | |
| Устранение сбоев | 5-2 |
| Действия в ответ на сообщения об ошибках | 5-7 |
| Устранение застревания бумаги | 5-16 |
| Приложение | |
| Дополнительное оборудование | Приложение-2 |
| Способ ввода символов | Приложение-3 |
| Технические характеристики | Приложение-4 |
| EN ISO 7779 | Приложение-9 |
| EK1-ITB 2000 | Приложение-9 |
| Алфавитный указатель | Алфавитный указатель-1 |

Карта меню

| | | | |
|------------------------------|-----------------------------|----------------------------------|--------------|
| Клавиша Копировать | Клавиша Меню функций | Выбор бумаги | |
| | | Разбор по копиям | ...стр. 3-15 |
| | | Дуплекс | ...стр. 3-12 |
| | | Масштаб | ...стр. 3-10 |
| | | Совместить | |
| | | Формат оригинала | |
| | | Ориентация оригинала | |
| | | Оригинал изображения | ...стр. 3-9 |
| | | Плотность | ...стр. 3-8 |
| | | EcoPrint | |
| | | Непрерывное сканирование | |
| | | Ввод имени файла | |
| | | Уведомление о завершении задания | |
| | | Отмена команды печати | |

| | | | |
|-------------------------------------|-------------------------------------|----------------------------|--|
| Клавиша Отправить | Клавиша Меню функций | Выбор цвета | |
| | | Формат оригинала | |
| | | Оригинал изобр. | |
| | | Разрешение сканирования | |
| | | Формат для передачи | |
| | | Масштаб | |
| | | Ориентация ориг. | |
| | | Непрерывное скан | |
| | | Формат файла | |
| | | Ввод имени файла | |
| | | Тема/Основной текст | |
| | | Увед. о зав. здн | |
| | | Разрешение факса | См. Руководство по эксплуатации факса |
| | | Передача факса с задержкой | См. Руководство по эксплуатации факса |
| | | Прямая передача факса | См. Руководство по эксплуатации факса |
| | | Прием факса с опросом | См. Руководство по эксплуатации факса |
| Плотность | | | |
| (Продолжение на следующей странице) | (Продолжение на следующей странице) | | |

| | | |
|---|--|----------------------------|
| Клавиша Отправить (Продолжение предыдущей страницы) | Клавиша Меню функций (Продолжение предыдущей страницы) | Дуплекс |
| | | FTR-передача с шифрованием |
| | | Разделение файлов |

| | |
|--------------------------------|-----------------------------|
| Клавиша Ящик документов | Ящик дополнительного адреса |
| | Ящик опроса |
| | Поле заданий |
| | Модуль памяти USB |

См. Руководство по эксплуатации факса

См. Руководство по эксплуатации факса

| | | | |
|---|-----------------------------|--------------------------|--------------|
| Клавиша Ящик документов (При печати с модуля памяти USB) | Клавиша Меню функций | Разбор по копиям | ...стр. 3-15 |
| | | Выбор бумаги | |
| | | Дуплекс | ...стр. 3-12 |
| | | Ввод имени файла | |
| | | Увед. о зав. здн | |
| | | Замещ приоритета | |
| | | Шифрованный PDF | |
| | | Печать TIFF | |
| | | Подгонка на странице XPS | |
| Клавиша Ящик документов (При сохранении на модуль памяти USB) | Клавиша Меню функций | Выбор цвета | |
| | | Формат оригинала | |
| | | Оригинал изобр. | |
| | | Разрешение скан. | |
| | | Формат сохранения | |
| | | Масштаб | |
| | | Ориентация ориг. | |
| | | Непрерывное скан | |
| | | Формат файла | |
| | | Ввод имени файла | |
| | | Увед. о зав. здн | |
| | | Плотность | |
| | | Дуплекс | |

| | | |
|--|------------------------------|--------------|
| Клавиша Состояние/ Отмена задания | Печать состояния задания | |
| | Отправка состояния задания | |
| | Сохранение состояния задания | |
| | Запланированное задание | |
| | Журнал заданий печати | |
| | Отправка журнала заданий | |
| | Сохранение журнала заданий | |
| | Сканер | |
| | Принтер | |
| | Факс | |
| | Состояние тонера | ...стр. 3-29 |
| | Состояние бумаги | ...стр. 3-29 |
| | Модуль памяти USB | |

| | | | | | | |
|--------------------------------------|-------|-------------------------|--------------------------|-----------------------|--|--|
| Клавиша Системное меню/Счетчик | Отчет | Печать отчета | Карта меню | | См. <i>Руководство по эксплуатации факса</i> | |
| | | | Страница состояния | | | |
| | | | Список шрифтов | | | |
| | | Парам. адм. отч. | Отчет об исходящем факсе | | | См. <i>Руководство по эксплуатации факса</i> |
| | | | Отчет о входящем факсе | | | |
| | | Настр. отч. рез. | Результат отправки | Адрес эл. почты/Папка | | См. <i>Руководство по эксплуатации факса</i> |
| | | | | ФАКС | | |
| | | | | Отмена до отправки | | |
| | | | Результат приема факса | | | |
| | | | Увед. о зав. здн | | | |
| | | История журнала заданий | Автом. передача | | | См. <i>Руководство по эксплуатации факса</i> |
| | | | История передач | | | |
| | | | Адресат | Подтверждение | | |
| | | | | Регистрация | | |
| | | | Тема | | | |
| Тема журнала SSFC | | | | | | |
| (Продолжение на следующей странице) | | | | | | |

| | | | | |
|---|--|-----------------------------------|-----------------------------|--------|
| Клавиша Системное меню/Счетчик (Продолжение предыдущей страницы) | Счетчик | | | |
| | передачи | Настройка сети | Настройки TCP/ IP | TCP/IP |
| Настр. IPv4 | | | | |
| Настр. IPv6 | | | | |
| Детали протокола | | | | |
| NetWare | | | | |
| AppleTalk | | | | |
| WSD Сканирование | | | | |
| WSD Печать | | | | |
| IPSec | | | | |
| Безоп. протокол | | | | |
| Имя хоста | | | | |
| Интерфейс LAN | | | | |
| Уст. блок. и/ф. | | | | |
| УРОВ. БЕЗОПАСН. | | | | |
| ПЕРЕЗАПУСТИТЬ | | | | |
| Доп. функции | | | | |
| Польз./Учет. задан. | Настройка учетных записей пользователей | Вход пользователя с систему | | |
| | | Список локальных пользователей | | |
| | | Настройка карты IC | | |
| | | Аутентификация группы | | |
| | | Свойство пользователя NW | | |
| | Настройка учета заданий | Превышено ограничение | | |
| | | Учет. Отчет | | |
| | | Общий подсчет | | |
| | | Учет по каждому заданию | | |
| | | Учет. Список | Подробнее/ Редактировать | |
| | | | Удалить | |
| | | | Добавить учетную запись | |
| | | Настройка по умолчанию | Применить ограничение | |
| | Подсчет копий/ печати | | | |
| | Предельное значение счетчика | | | |
| | Неизвестный ИМ задания | | | |
| | (Продолжение на следующей странице) | | | |

| | | | |
|---|-----------------------|-------------------------|---------------------------------|
| Клавиша Системное меню/Счетчик | Свойство пользователя | | |
| | Общие параметры | Язык | |
| | | Экран по умолчанию | |
| | | Звук | Устройство звукового оповещения |
| | | | Динамик факса |
| | | | Монитор факса |
| | | Яркость дисплея | |
| | | Ориг./Пар. бум. | Пользват. размер ориг. |
| | | | Разм. ориг. умолч. |
| | | | Пользовательский размер бумаги |
| | | | Настр. кассеты 1 |
| | | | Настр. кассеты 2 |
| | | | Настр. кассеты 3 |
| | | | Настр. универсального лотка |
| | | | Настр. типа материала |
| | | | Материал для авто |
| | | | Источник бумаги по умолчанию |
| | | | Исп. спец. бумаги |
| | | Заранее заданный предел | |
| | | Измерение | |
| | | Обработка ошибок | |
| | | Установка даты | |
| | | Настр. таймера | Таймер очистки ошибок |
| | | | Таймер режима сна |
| | | | Таймер сброса панели |
| | | | Правило выключ. |
| Таймер выключ. | | | |
| Авт. очистка ошибок | | | |
| Авт. сброс панели | | | |
| Неиспользованное время | | | |

(Продолжение
предыдущей
страницы)
(Продолжение
на следующей
странице)

(Продолжение
на следующей
странице)

| | | | |
|---|---|----------------------------|-----------------------|
| Клавиша Системное меню/Счетчик (Продолжение предыдущей страницы) | Общие параметры (Продолжение предыдущей страницы) | Функция по умолчанию | Выбор цвета |
| | | | Разрешение скан. |
| Разрешение факса | | | |
| Оригинал изобр. | | | |
| Плотность | | | |
| Масштаб | | | |
| Разбор по копиям | | | |
| Ориентация ориг. | | | |
| EcoPrint | | | |
| Ввод имени файла | | | |
| Тема/Основной текст | | | |
| Непрерывное скан | | | |
| Формат файла | | | |
| Разделен. файлов | | | |
| Печать TIFF | | | |
| XPS впис.по стр. | | | |
| Настройка сведений | | | Расположение 2 в 1 |
| | Расположение 4 в 1 | | |
| | Линия границы | | |
| | Ориг. переплет | | |
| | Окон. переплет | | |
| | Качество изображения | | |
| Сжатие цв. TIFF | | | |
| (Продолжение на следующей странице) | Копия | Выполнение входа в систему | |
| | | РЕЖ. РАМ ДИСКА | |
| | | Обработка фото | |
| | | Выбор бумаги | |
| | | Авт. выбор бумаги | |
| | Авт. % приоритета | | |
| | Выб. настр. ключа | | |

См. **Руководство
по эксплуатации
факса**

| | | | | | | |
|--|--------------------------|----------------------------|--|--|--|--|
| Клавиша Системное меню/Счетчик (Продолжение предыдущей страницы) | Принтер | Настр. эмуляции | | | | |
| | | EcoPrint | | | | |
| | | Отмена А4/LTR | | | | |
| | | Дуплекс | | | | |
| | | Копии | | | | |
| | | Ориентация | | | | |
| | | Задержка между заданиями | | | | |
| | | Действие LF | | | | |
| | | Действие CR | | | | |
| | | Режим податчика бумаги | | | | |
| | Отправить | Выб. настр ключа | | См. Руководство по эксплуатации факса | | |
| | Ящик документов | Ящик доп. адреса | | | | |
| | | Поле заданий | | | | |
| | | Ящик опроса | | | | |
| | | Выб. настр ключа | | | | |
| | Редакт. адресата | Адресная книга | | | См. Руководство по эксплуатации факса | |
| | | Печать списка | | | | |
| | Настройка/обслуж. | Настройка получателя копии | | | | См. Руководство по эксплуатации факса |
| | | Плотность передачи/ящика | | | | |
| | | Правильно. Линия Вк | | | | |
| | | Настр. сервиса | Состояние сервиса | | | |
| | | | Состояние сети | | | |
| | | | Новый проявитель | | | |
| | | | Код страны факса | | | |
| | | | Настройка факс. вызова | | | |
| | | | Параметры удаленной диагностики | | | |
| | ИН удаленной диагностики | | | | | |
| | | | См. Руководство по эксплуатации факса | | | |

Окружающая среда

Аппарат предназначен для эксплуатации в следующих условиях окружающей среды:

- Температура: От 10 до 32,5 °C
- Влажность: От 15 до 80%

Неблагоприятные условия окружающей среды могут негативно сказаться на качестве изображения. При размещении аппарата избегайте его установки в следующих местах.

- Не располагайте его возле окна или в местах, где на него будет попадать прямой солнечный свет.
- Избегайте мест, подверженных вибрации.
- Избегайте мест с резкими перепадами температуры.
- Избегайте мест, находящихся под действием прямых потоков горячего или холодного воздуха.
- Избегайте мест с плохой вентиляцией.

Непрочный материал пола при перемещении аппарата после установки может быть поврежден роликами.

При копировании выделяется некоторое количество озона, но оно незначительно и не сказывается отрицательно на здоровье. Тем не менее, при длительном использовании аппарата в помещении с плохой вентиляцией или при изготовлении очень большого количества копий может ощущаться неприятный запах. Для обеспечения оптимальных условий окружающей среды при копировании рекомендуется хорошо проветривать помещение.

Меры предосторожности при обращении с расходными материалами



ВНИМАНИЕ

Не пытайтесь сжечь картридж с тонером или бункер отработанного тонера. Искры от пламени могут стать причиной ожогов.



Храните картридж с тонером и бункер отработанного тонера в недоступном для детей месте.



В случае просыпания тонера из картриджа или бункера отработанного тонера избегайте его вдыхания или проглатывания, а также попадания в глаза и на кожу.



- Если вы вдохнули тонер, выйдите на свежий воздух и тщательно прополощите горло большим количеством воды. При появлении кашля обратитесь к врачу.
- Если вы проглотили тонер, прополощите рот водой и выпейте 1–2 чашки воды, чтобы разбавить содержимое желудка. При необходимости обратитесь к врачу.
- При попадании тонера в глаза тщательно промойте их водой. При продолжительном дискомфорте в глазах обратитесь к врачу.
- При попадании тонера на кожу помойте ее водой с мылом.

Не пытайтесь вскрыть либо сломать картридж с тонером или бункер для отработанного тонера.



Другие меры предосторожности

Сдайте использованный картридж с тонером и бункер для отработанного тонера по месту приобретения аппарата или в службу поддержки. Переработка или утилизация использованных картриджей с тонером и бункеров для отработанного тонера производится в соответствии с установленными нормами.

Храните аппарат, избегая воздействия на него прямых солнечных лучей.

Храните аппарат в месте, где температура остается ниже 40 °C, избегая резких изменений температуры и влажности.

Если аппарат не будет использоваться в течение длительного периода, выньте бумагу из кассеты и универсального лотка, поместите ее обратно в оригинальную упаковку и запечатайте.

Если используется аппарат с функцией факса, а аппарат выключен с помощью выключателя питания, прием и передача факсов невозможны. Не выключайте аппарат с помощью выключения питания.

Меры безопасности при работе с лазером (Европа)

Лазерное излучение опасно для организма человека. Поэтому лазерное излучение, создаваемое внутри аппарата, герметично закрыто защитным кожухом и наружной крышкой. При правильной эксплуатации аппарата пользователем излучение не проникает за пределы его корпуса.

Настоящий аппарат классифицирован как лазерное изделие класса 1 в соответствии со стандартом IEC 60825-1:2007.

Осторожно: Выполнение процедур, отличных от изложенных в данном руководстве, может привести к опасному воздействию лазерного излучения.

Эти наклейки прикреплены на блок лазерного сканера внутри аппарата и находятся вне зоны доступа пользователя.

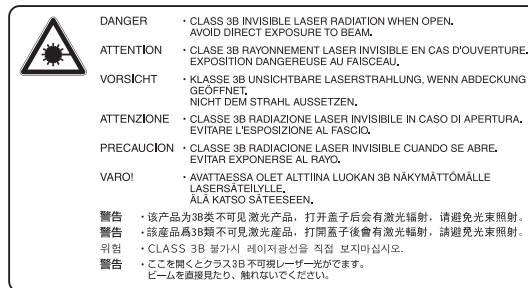

Наклейка, представленная на рисунке ниже, прикреплена на правой стороне аппарата.

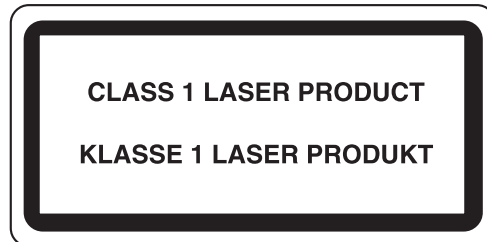

Законодательные ограничения на копирование и сканирование

- Может быть запрещено копирование материала, защищенного авторскими правами, без разрешения владельца тех прав.
- Копирование/сканирование следующих изображений запрещено и может быть уголовно наказуемым. Это может ограничиваться не только данными изображениями. Не копируйте/сканируйте умышленно изображения, которые не предназначены для копирования/сканирования.

Бумажные деньги
Банкноты
Ценные бумаги
Печати
Паспорта
Сертификаты

- Местные законы и предписания могут запрещать или ограничивать копирование и сканирование иного, не упомянутого выше.

Правовая информация и правила техники безопасности

Перед использованием аппарата, пожалуйста, прочтите данную информацию. В этом разделе приводится информация по следующим темам.

- Правовая информация..... xv
- В отношении торговых марок xv
- Функция управления энергосбережениемxix
- Функция автоматического двустороннего копирования.....xix
- Переработка бумагиxix
- Программа Energy Star (ENERGY STAR®)xix
- Об этом руководстве по эксплуатации xx
- Обозначения, используемые в данном руководствеxxi

Правовая информация

Копирование или какое-либо иное воспроизводство настоящего руководства полностью или частично без предварительного письменного разрешения корпорации Kyocera Mita Corporation запрещено.

В отношении торговых марок

- PRESCRIBE и ECOSYS являются торговыми марками корпорации Kyocera Corporation.
- KPDL является торговой маркой Kyocera Corporation.
- Microsoft, Windows, Windows XP, Windows Server 2003, Windows Vista, Windows Server 2008, Windows 7 и Internet Explorer являются зарегистрированными товарными знаками Microsoft Corporation в США и/или других странах.
- PCL является торговой маркой Hewlett-Packard Company.
- Adobe Acrobat, Adobe Reader и PostScript являются торговыми марками Adobe Systems, Incorporated.
- Ethernet является зарегистрированной торговой маркой корпорации Xerox.
- Novell и NetWare являются зарегистрированными торговыми марками Novell, Inc.
- IBM и IBM PC/AT являются торговыми марками International Business Machines Corporation.
- AppleTalk, Bonjour, Macintosh и Mac OS являются торговыми марками Apple Inc., зарегистрированными в США и других странах.
- Все шрифты европейских языков, инсталлированные в этом аппарате, используются согласно лицензионному соглашению с Monotype Imaging Inc.
- Helvetica, Palatino и Times являются зарегистрированными торговыми марками Linotype GmbH.
- ITC Avant Garde Gothic, ITC Bookman, ITC ZapfChancery и ITC ZapfDingbats являются зарегистрированными товарными знаками International Typeface Corporation.
- В этом аппарате инсталлированы шрифты UFST™ MicroType® фирмы Monotype Imaging Inc.
- В программном обеспечении, используемом в аппарате, имеются модули, разработанные Independent JPEG Group.

Все остальные торговые марки и названия продуктов, упомянутые в настоящем руководстве, являются зарегистрированными торговыми марками или торговыми марками соответствующих компаний. Обозначения ™ и ® в данном руководстве по эксплуатации не используются.

GPL/LGPL

Это изделие содержит программное обеспечение GPL (<http://www.gnu.org/licenses/gpl.html>) и/или LGPL (<http://www.gnu.org/licenses/lgpl.html>), входящее в прошивку. Можно получить исходный код, а также разрешается копировать, перераспределять и изменять его в соответствии с условиями GPL/LGPL. Для получения дополнительной информации, в том числе о доступности исходного кода, посетите веб-сайт <http://www.kyoceramita.com/gpl/>.

Open SSLeay License

Copyright (c) 1998-2006 The OpenSSL Project. All rights reserved.

Redistribution and use in source and binary forms, with or without modification, are permitted provided that the following conditions are met:

- 1 Redistributions of source code must retain the above copyright notice, this list of conditions and the following disclaimer.
- 2 Redistributions in binary form must reproduce the above copyright notice, this list of conditions and the following disclaimer in the documentation and/or other materials provided with the distribution.
- 3 All advertising materials mentioning features or use of this software must display the following acknowledgment:
"This product includes software developed by the OpenSSL Project for use in the OpenSSL Toolkit. (<http://www.openssl.org/>)"
- 4 The names "OpenSSL Toolkit" and "OpenSSL Project" must not be used to endorse or promote products derived from this software without prior written permission.
For written permission, please contact openssl-core@openssl.org.
- 5 Products derived from this software may not be called "OpenSSL" nor may "OpenSSL" appear in their names without prior written permission of the OpenSSL Project.
- 6 Redistributions of any form whatsoever must retain the following acknowledgment: "This product includes software developed by the OpenSSL Project for use in the OpenSSL Toolkit (<http://www.openssl.org/>)"

THIS SOFTWARE IS PROVIDED BY THE OpenSSL PROJECT "AS IS" AND ANY EXPRESSED OR IMPLIED WARRANTIES, INCLUDING, BUT NOT LIMITED TO, THE

IMPLIED WARRANTIES OF MERCHANTABILITY AND FITNESS FOR A PARTICULAR PURPOSE ARE DISCLAIMED. IN NO EVENT SHALL THE OpenSSL PROJECT OR ITS CONTRIBUTORS BE LIABLE FOR ANY DIRECT, INDIRECT, INCIDENTAL, SPECIAL, EXEMPLARY, OR CONSEQUENTIAL DAMAGES (INCLUDING, BUT NOT LIMITED TO, PROCUREMENT OF SUBSTITUTE GOODS OR SERVICES; LOSS OF USE, DATA, OR PROFITS; OR BUSINESS INTERRUPTION) HOWEVER CAUSED AND ON ANY THEORY OF LIABILITY, WHETHER IN CONTRACT, STRICT LIABILITY, OR TORT (INCLUDING NEGLIGENCE OR OTHERWISE) ARISING IN ANY WAY OUT OF THE USE OF THIS SOFTWARE, EVEN IF ADVISED OF THE POSSIBILITY OF SUCH DAMAGE.

Original SSLeay License

Copyright (C) 1995-1998 Eric Young (eay@cryptsoft.com) All rights reserved.

This package is an SSL implementation written by Eric Young (eay@cryptsoft.com). The implementation was written so as to conform with Netscapes SSL.

This library is free for commercial and non-commercial use as long as the following conditions are aheared to. The following conditions apply to all code found in this distribution, be it the RC4, RSA, lhash, DES, etc., code; not just the SSL code. The SSL documentation included with this distribution is covered by the same copyright terms except that the holder is Tim Hudson (tjh@cryptsoft.com).

Copyright remains Eric Young's, and as such any Copyright notices in the code are not to be removed.

If this package is used in a product, Eric Young should be given attribution as the author of the parts of the library used.

This can be in the form of a textual message at program startup or in documentation (online or textual) provided with the package.

Redistribution and use in source and binary forms, with or without modification, are permitted provided that the following conditions are met:

- 1** Redistributions of source code must retain the copyright notice, this list of conditions and the following disclaimer.
- 2** Redistributions in binary form must reproduce the above copyright notice, this list of conditions and the following disclaimer in the documentation and/or other materials provided with the distribution.
- 3** All advertising materials mentioning features or use of this software must display the following acknowledgement:
"This product includes cryptographic software written by Eric Young (eay@cryptsoft.com)"
The word 'cryptographic' can be left out if the rouines from the library being used are not cryptographic related :-).
- 4** If you include any Windows specific code (or a derivative thereof) from the apps directory (application code) you must include an acknowledgement:
"This product includes software written by Tim Hudson (tjh@cryptsoft.com)"

THIS SOFTWARE IS PROVIDED BY ERIC YOUNG "AS IS" AND ANY EXPRESS OR IMPLIED WARRANTIES, INCLUDING, BUT NOT LIMITED TO, THE IMPLIED WARRANTIES OF MERCHANTABILITY AND FITNESS FOR A PARTICULAR PURPOSE ARE DISCLAIMED. IN NO EVENT SHALL THE AUTHOR OR CONTRIBUTORS BE LIABLE FOR ANY DIRECT, INDIRECT, INCIDENTAL, SPECIAL, EXEMPLARY, OR CONSEQUENTIAL DAMAGES (INCLUDING, BUT NOT LIMITED TO, PROCUREMENT OF SUBSTITUTE GOODS OR SERVICES; LOSS OF USE, DATA, OR PROFITS; OR BUSINESS INTERRUPTION) HOWEVER CAUSED AND ON ANY THEORY OF LIABILITY, WHETHER IN CONTRACT, STRICT LIABILITY, OR TORT (INCLUDING NEGLIGENCE OR OTHERWISE) ARISING IN ANY WAY OUT OF THE USE OF THIS SOFTWARE, EVEN IF ADVISED OF THE POSSIBILITY OF SUCH DAMAGE.

The licence and distribution terms for any publically available version or derivative of this code cannot be changed. i.e. this code cannot simply be copied and put under another distribution licence [including the GNU Public Licence.]

Monotype Imaging License Agreement

- 1 *Software* shall mean the digitally encoded, machine readable, scalable outline data as encoded in a special format as well as the UFST Software.
- 2 You agree to accept a non-exclusive license to use the Software to reproduce and display weights, styles and versions of letters, numerals, characters and symbols (*Typefaces*) solely for your own customary business or personal purposes at the address stated on the registration card you return to Monotype Imaging. Under the terms of this License Agreement, you have the right to use the Fonts on up to three printers. If you need to have access to the fonts on more than three printers, you need to acquire a multi-user license agreement which can be obtained from Monotype Imaging. Monotype Imaging retains all rights, title and interest to the Software and Typefaces and no rights are granted to you other than a License to use the Software on the terms expressly set forth in this Agreement.
- 3 To protect proprietary rights of Monotype Imaging, you agree to maintain the Software and other proprietary information concerning the Typefaces in strict confidence and to establish reasonable procedures regulating access to and use of the Software and Typefaces.
- 4 You agree not to duplicate or copy the Software or Typefaces, except that you may make one backup copy. You agree that any such copy shall contain the same proprietary notices as those appearing on the original.
- 5 This License shall continue until the last use of the Software and Typefaces, unless sooner terminated. This License may be terminated by Monotype Imaging if you fail to comply with the terms of this License and such failure is not remedied within thirty (30) days after notice from Monotype Imaging. When this License expires or is terminated, you shall either return to Monotype Imaging or destroy all copies of the Software and Typefaces and documentation as requested.
- 6 You agree that you will not modify, alter, disassemble, decrypt, reverse engineer or decompile the Software.
- 7 Monotype Imaging warrants that for ninety (90) days after delivery, the Software will perform in accordance with Monotype Imaging-published specifications, and the diskette will be free from defects in material and workmanship. Monotype Imaging does not warrant that the Software is free from all bugs, errors and omissions.

The parties agree that all other warranties, expressed or implied, including warranties of fitness for a particular purpose and merchantability, are excluded.
- 8 Your exclusive remedy and the sole liability of Monotype Imaging in connection with the Software and Typefaces is repair or replacement of defective parts, upon their return to Monotype Imaging.

In no event will Monotype Imaging be liable for lost profits, lost data, or any other incidental or consequential damages, or any damages caused by abuse or misapplication of the Software and Typefaces.
- 9 Massachusetts U.S.A. law governs this Agreement.
- 10 You shall not sublicense, sell, lease, or otherwise transfer the Software and/or Typefaces without the prior written consent of Monotype Imaging.
- 11 Use, duplication or disclosure by the Government is subject to restrictions as set forth in the Rights in Technical Data and Computer Software clause at FAR 252-227-7013, subdivision (b)(3)(ii) or subparagraph (c)(1)(ii), as appropriate. Further use, duplication or disclosure is subject to restrictions applicable to restricted rights software as set forth in FAR 52.227-19 (c)(2).
- 12 You acknowledge that you have read this Agreement, understand it, and agree to be bound by its terms and conditions. Neither party shall be bound by any statement or representation not contained in this Agreement. No change in this Agreement is effective unless written and signed by properly authorized representatives of each party. By opening this diskette package, you agree to accept the terms and conditions of this Agreement.

Функция управления энергосбережением

Данный аппарат оснащен **режимом ожидания**, в котором функции печати и отправки факсов остаются в режиме ожидания, но энергопотребление, тем не менее, снижается до минимума, когда в течение заданного промежутка времени с устройством не выполняется никаких действий.

Режим ожидания

Устройство автоматически переходит в режим ожидания по истечении 1 минуты с момента последнего его использования. Длительность простоя до перехода в режим ожидания может быть увеличена. Более подробная информация приведена в разделе *Режим ожидания на стр. 2-7*.

Функция автоматического двустороннего копирования

Для данного аппарата двустороннее копирование является стандартной функцией. Например, двустороннее копирование на один лист двух односторонних оригиналов позволяет сократить расход бумаги. Более подробная информация приведена в разделе *Режим ожидания на стр. 2-7*.

Переработка бумаги

Данный аппарат поддерживает использование переработанной бумаги, что уменьшает нагрузку на окружающую среду. Более подробную информацию по рекомендуемым типам бумаги можно получить у представителя сервисной службы или у торгового представителя.

Программа Energy Star (ENERGY STAR®)



Наша компания, будучи участником международной программы Energy Star, утверждает, что данный продукт соответствует стандартам, установленным этой программой.

Об этом руководстве по эксплуатации

В настоящем руководстве содержатся следующие разделы.

Раздел 1 - Наименования компонентов

Содержит описание компонентов аппарата и клавиш панели управления.

Раздел 2 - Подготовка к использованию

В этом разделе приводится описание действий по загрузке бумаги и оригиналов, подключению аппарата, а также информация о необходимых настройках перед первым использованием.

Раздел 3 - Основные операции

Описываются основные процедуры копирования, печати и сканирования.

Раздел 4 - Уход и обслуживание

Приводятся процедуры очистки аппарата и замены тонера.

Раздел 5 - Устранение неисправностей

В этом разделе приводятся указания по устранению неполадок при эксплуатации аппарата, сведения об устранении замятий бумаги и указания об обработке сообщений об ошибках.

Приложение

В этом разделе описывается ввод символов и указаны технические характеристики аппарата. Описывается подходящее дополнительное оборудование для данного аппарата.

Обозначения, используемые в данном руководстве

В зависимости от характера описания в тексте данного руководства используются следующие условные обозначения.

| Условное обозначение | Описание | Пример |
|------------------------|---|--|
| Жирный шрифт | Клавиша на панели управления или на экране компьютера. | Нажмите клавишу Старт . |
| [Обычный шрифт] | Элемент выбора на дисплее сообщений. | Выберите [Система]. |
| <i>Курсив</i> | Сообщение, которое выводится на дисплей сообщений. | Отображается сообщение " <i>Готов к копированию</i> ". |
| | Используется для выделения ключевого слова, фразы или источника дополнительной информации. | Более подробная информация приведена в разделе <i>Режим ожидания на стр. 2-7</i> . |
| Примечание | Означает ссылку на дополнительную информацию или операции. | <u>ПРИМЕЧАНИЕ:</u> |
| Важно | Указывает на то, что следует и чего не следует делать, чтобы избежать проблем. | <u>ВАЖНАЯ ИНФОРМАЦИЯ:</u> |
| Предостережение | Используется для выделения сведений, позволяющих предотвратить получение травмы или повреждение аппарата. | <u>ОСТОРОЖНО:</u> |

1 Наименования компонентов

В этом разделе перечислены компоненты аппарата и клавиши панели управления.

- Панель управления 1-2
- Аппарат 1-4

Панель управления

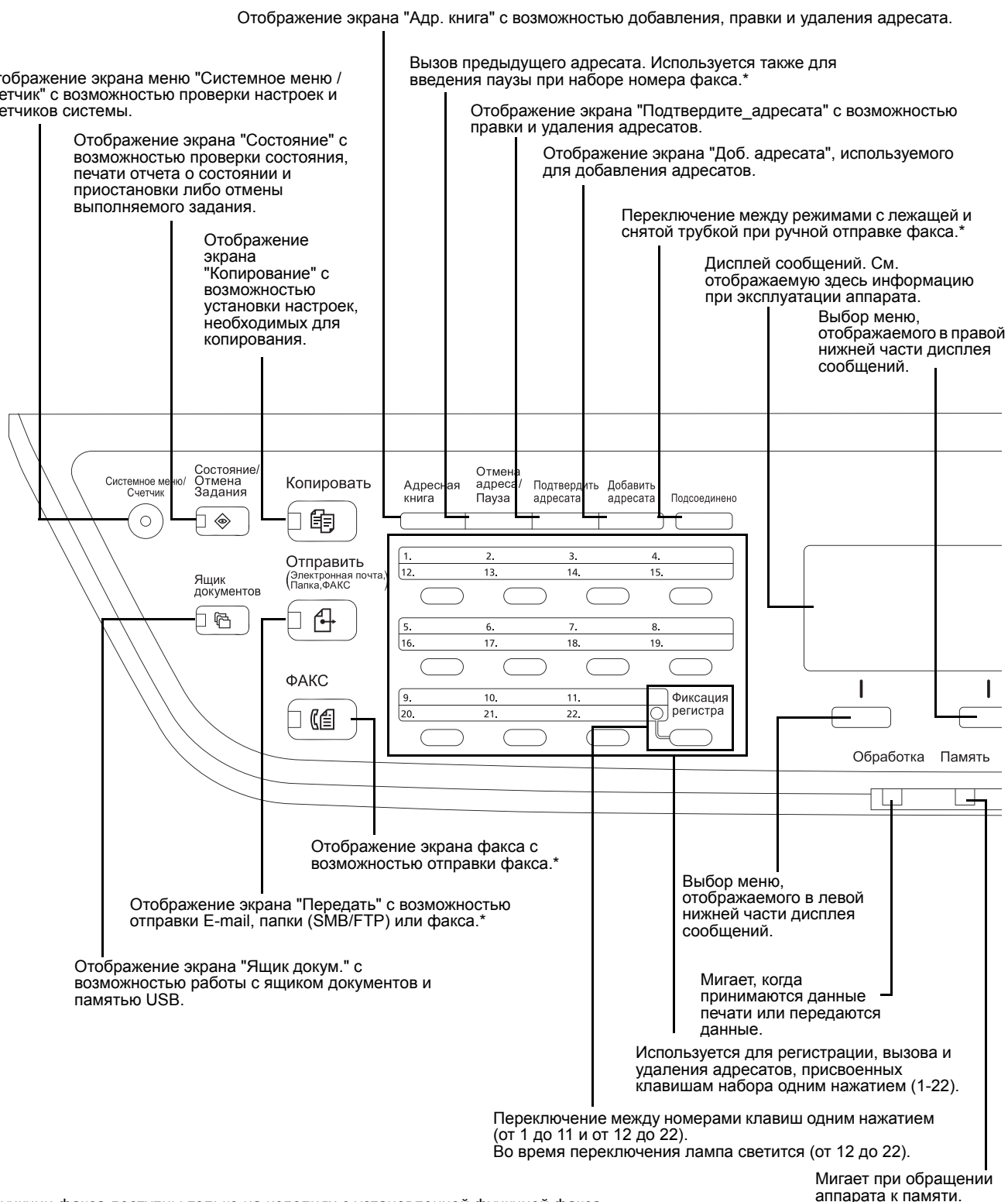

* Функции факса доступны только на изделиях с установленной функцией факса.

Используется для выбора пункта меню, перемещения курсора при введении символов, изменения значения и т. д.

Удаление введенных чисел и символов.

Выбор выделенного пункта или завершение ввода значения.

Сброс настроек и отображение начального экрана.

Отображение меню функций для копирования, печати, передачи и ящика документов.

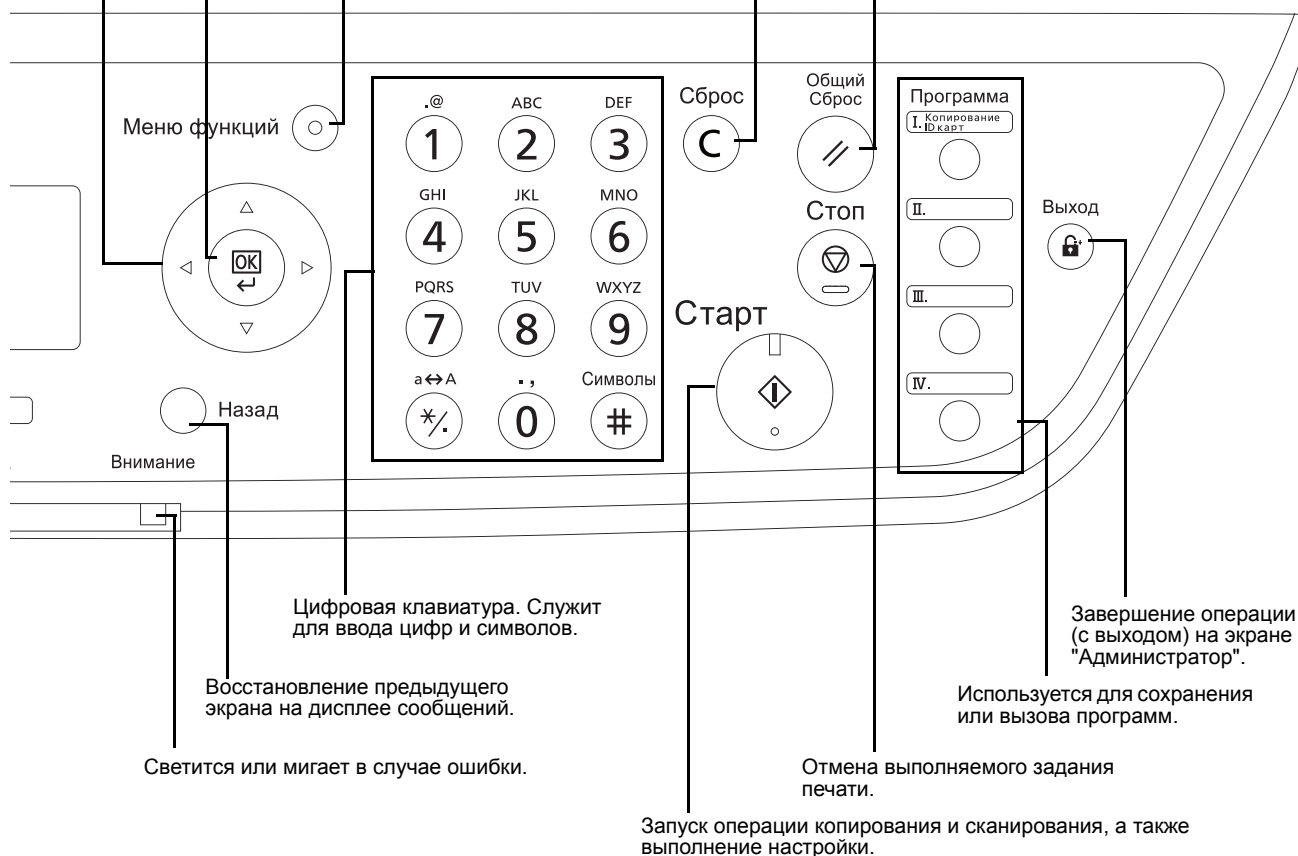

Аппарат

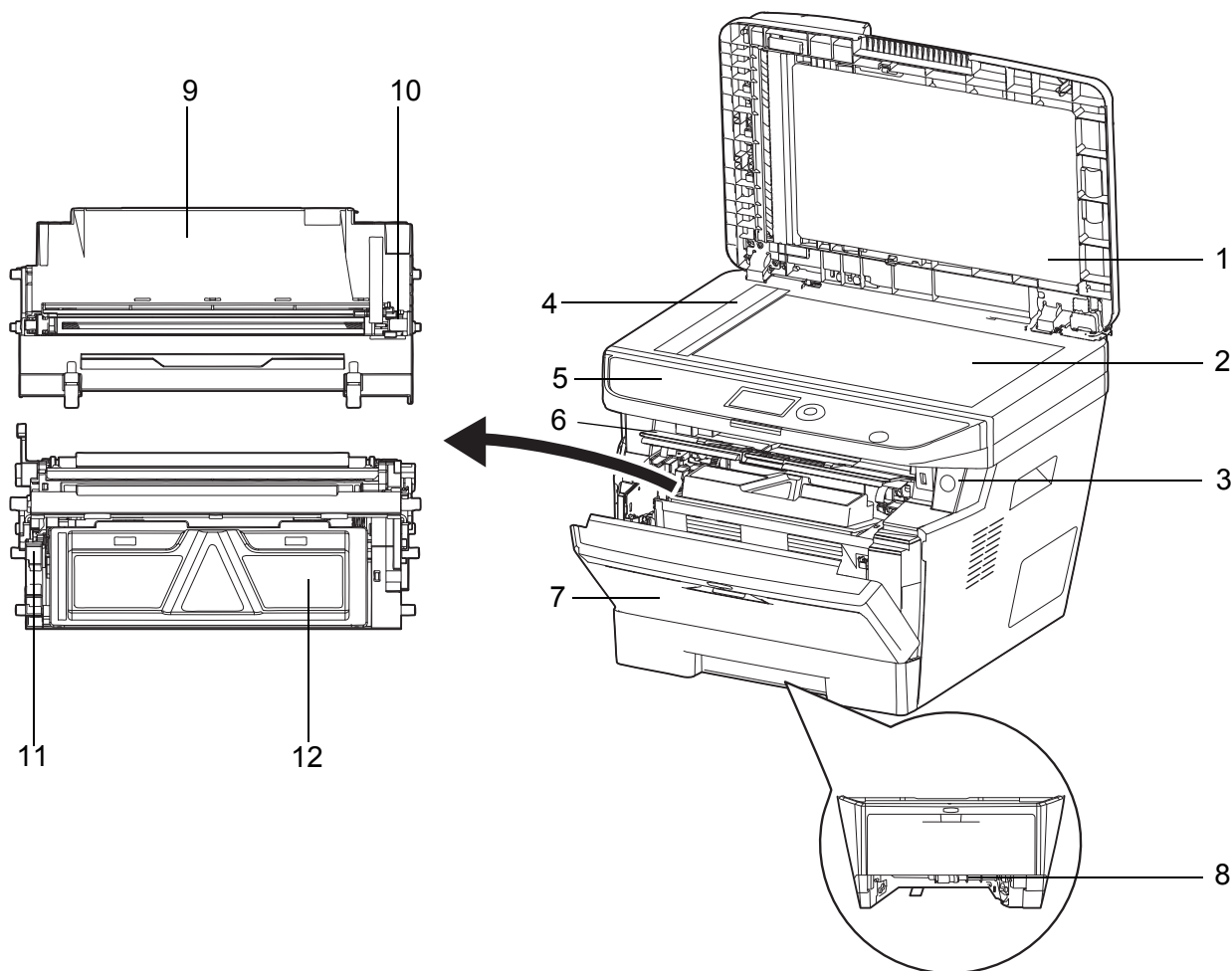

- 1 Автоподатчик оригиналов
- 2 Стекло оригинала
- 3 Выключатель питания
- 4 Щелевое стекло
- 5 Панель управления
- 6 Верхняя крышка
- 7 Передняя крышка
- 8 Передняя крышка дуплекса
- 9 Узел барабана
- 10 Очиститель главного заряжающего провода
- 11 Фиксирующий рычаг
- 12 Картридж с тонером

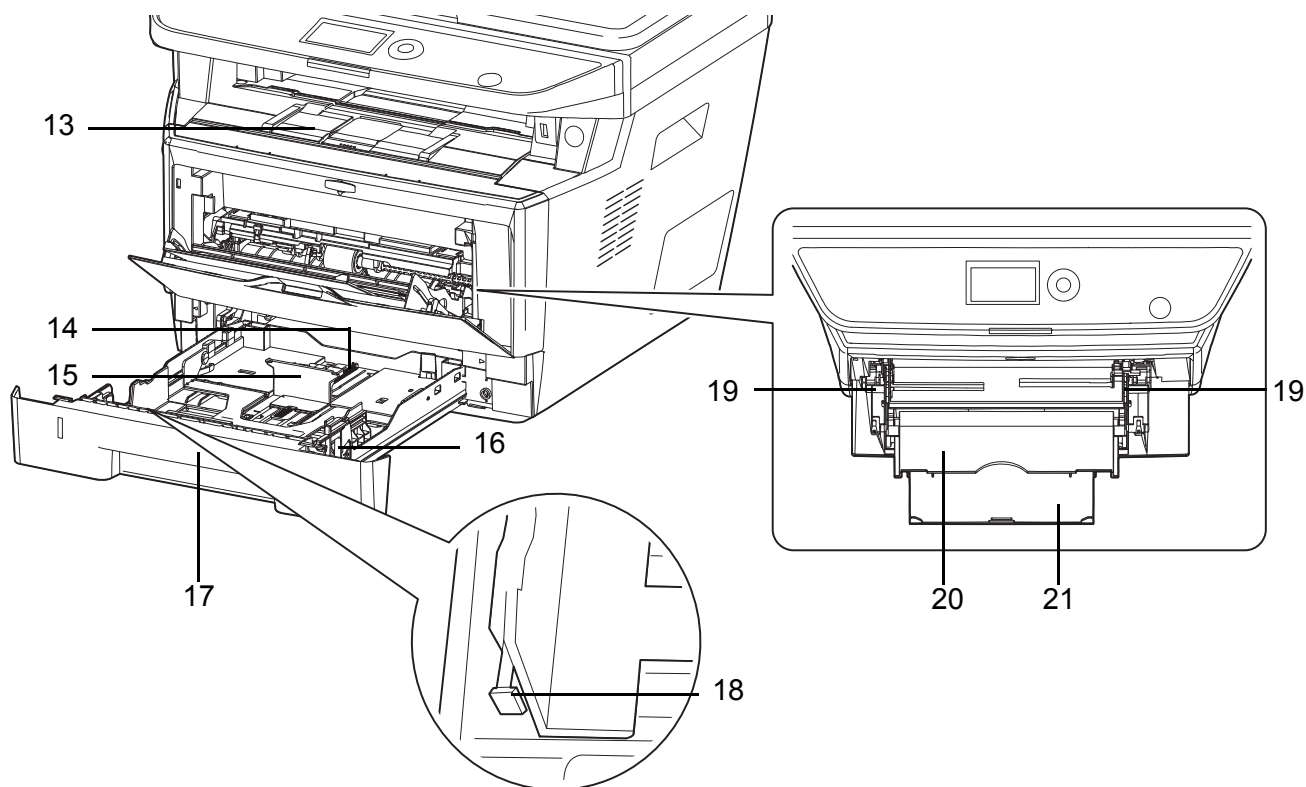

- 13** Внутренний лоток
- 14** Регулятор длины бумаги
- 15** Направляющая длины бумаги
- 16** Направляющие ширины бумаги
- 17** Кассета 1
- 18** Регулятор ширины бумаги
- 19** Направляющие ширины бумаги (универсальный лоток)
- 20** Универсальный лоток
- 21** Опорная часть универсального лотка

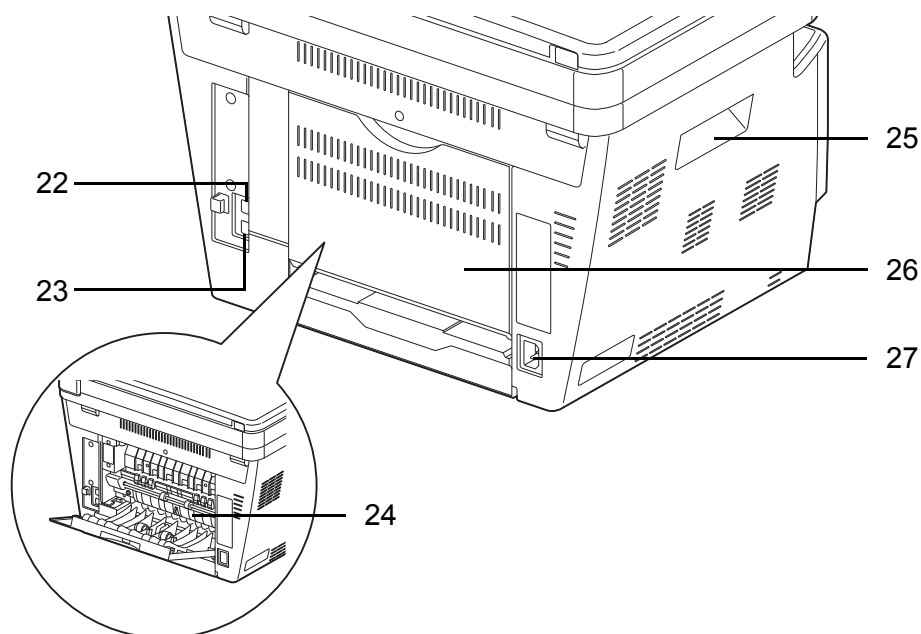

- 22** Разъем сетевого интерфейса
- 23** Разъем интерфейса USB
- 24** Крышка термоблока
- 25** Упоры для рук
- 26** Задняя крышка
- 27** Разъем для шнура питания

Автоподатчик оригиналов

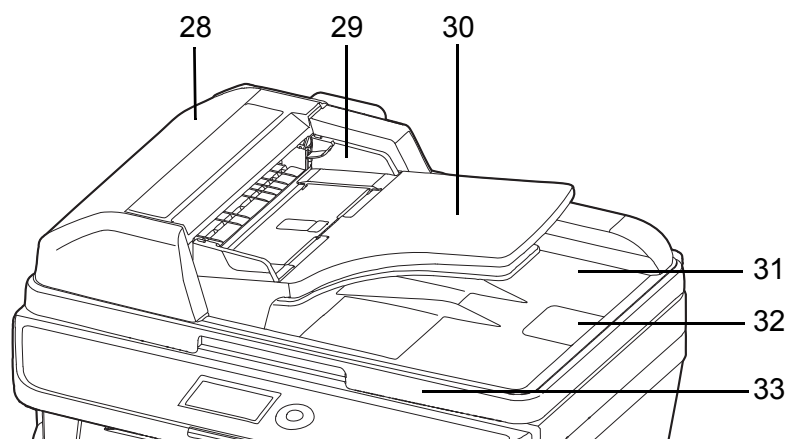

- 28** Крышка автоподатчика оригиналов
- 29** Направляющие ширины оригиналов
- 30** Лоток оригиналов
- 31** Выходной лоток оригиналов
- 32** Ограничитель оригиналов
- 33** Ручка открытия/закрытия автоподатчика оригиналов

2 Подготовка к использованию

В этом разделе приводится информация по подготовке аппарата к эксплуатации, а также описание действий по загрузке бумаги и оригиналов.

- Проверка комплектации 2-2
- Определение способа подключения и подготовка кабелей 2-3
- Подсоединение кабелей 2-5
- Включение/выключение питания 2-6
- Режим ожидания 2-7
- Переключение языка дисплея [Язык] 2-8
- Установка даты и времени 2-10
- Настройка сети (подключение с помощью сетевого кабеля) 2-13
- Установка программного обеспечения 2-15
- COMMAND CENTER (настройки для E-mail) 2-28
- Передача E-mail 2-29
- Подготовка к отправке документа на ПК 2-32
- Загрузка бумаги 2-42
- Загрузка оригиналов 2-56

Проверка комплектации

Проверьте комплектность документации и программного обеспечения:

- Quick Installation Guide
- Safety Guide
- Safety Guide (FS-1030MFP/FS-1130MFP/FS-1035MFP/FS-1135MFP)
- DVD-диск (Product Library)

Документы, содержащиеся на DVD-диске, входящем в комплект

На прилагаемом DVD-диске (Product Library) содержатся следующие документы. Обращайтесь к ним по мере необходимости.

Документы

Руководство по эксплуатации (данный документ)

Руководство по эксплуатации факса

KYOCERA COMMAND CENTER Operation Guide

Printer Driver User Guide

Network FAX Driver Operation Guide

KMnet Viewer User Guide

KM-NET for Direct Printing Operation Guide

PRESCRIBE Commands Technical Reference

PRESCRIBE Commands Command Reference

Определение способа подключения и подготовка кабелей

Для подключения оборудования к компьютеру или к сети проверьте способ подключения и подготовьте соответствующие кабели.

Пример подключения

Определите способ подключения аппарата к компьютеру или сети (см. рисунок ниже).

Подключение сканера к компьютерной сети с помощью сетевого кабеля (100BASE-TX или 10BASE-T)

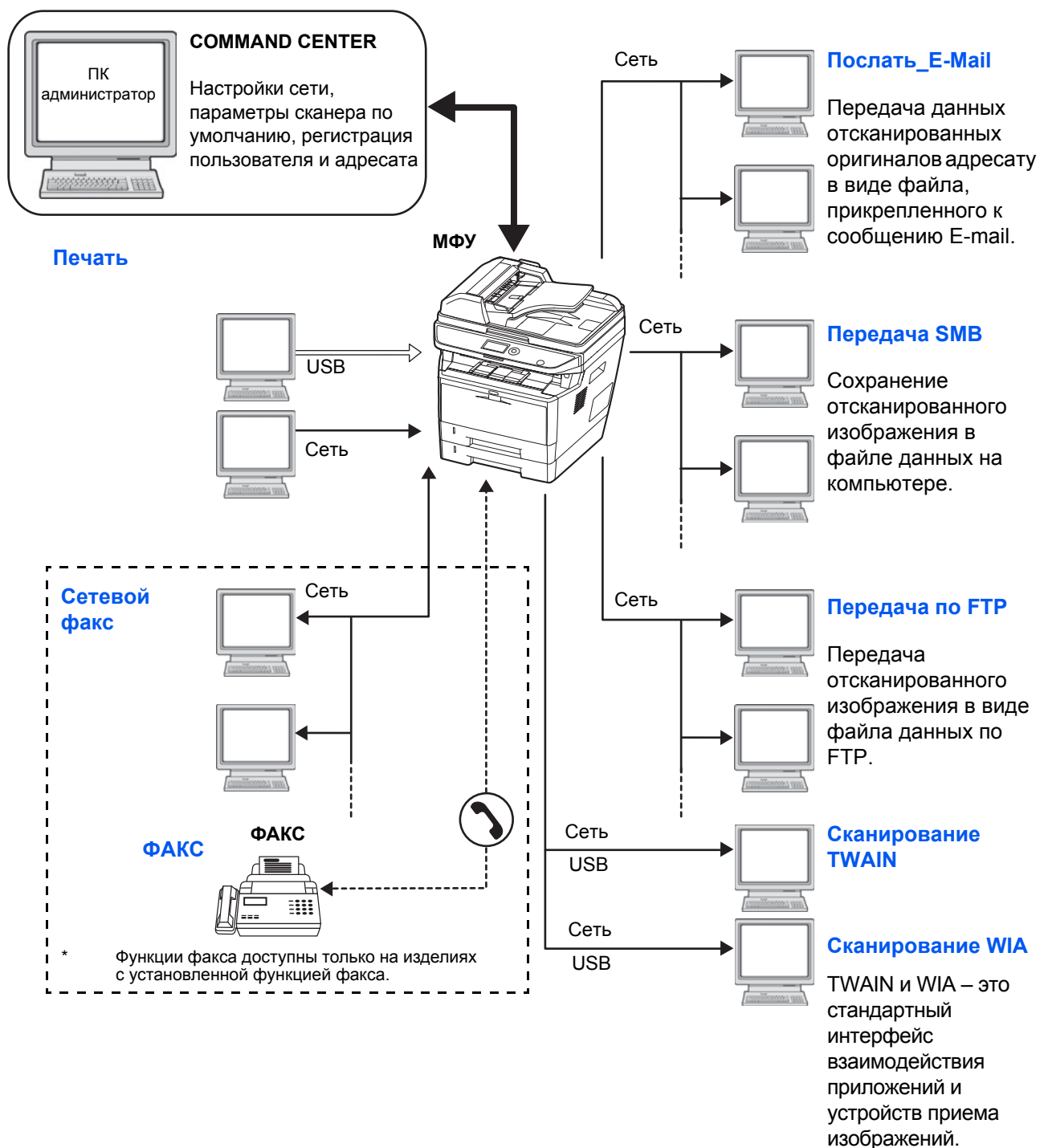

Подготовка необходимых кабелей

Для подключения оборудования к компьютеру предусмотрены следующие интерфейсы. Подготовьте необходимые кабели в соответствии с используемым интерфейсом.

Доступные стандартные интерфейсы

| Функция | Интерфейс | Необходимый кабель |
|--|----------------------|---|
| Принтер/сканер/ сканирование TWAIN/ сканирование WIA/ сетевой факс* | Сетевой интерфейс | Сетевой (10Base-T или 100Base-TX, экранированный) |
| Принтер/ сканирование TWAIN/ сканирование WIA | Интерфейс USB | Совместимый с интерфейсом USB 2.0 (высокоскоростной, совместимый с интерфейсом USB, макс. 5,0 м, экранированный) |

* Функции сетевого факса и факса доступны только на изделиях с установленной функцией факса. Для получения сведений о сетевом факсе см. *Руководство по эксплуатации факса*.

Подсоединение кабелей

Для подсоединения кабелей к аппарату выполните следующие действия.

- 1 Подсоедините аппарат к ПК или сетевому устройству. При использовании сетевого интерфейса снимите крышку.

При подключении сетевого кабеля выполните конфигурирование сети. Подробнее см. раздел *Настройка сети (подключение с помощью сетевого кабеля)* на стр. 2-13.

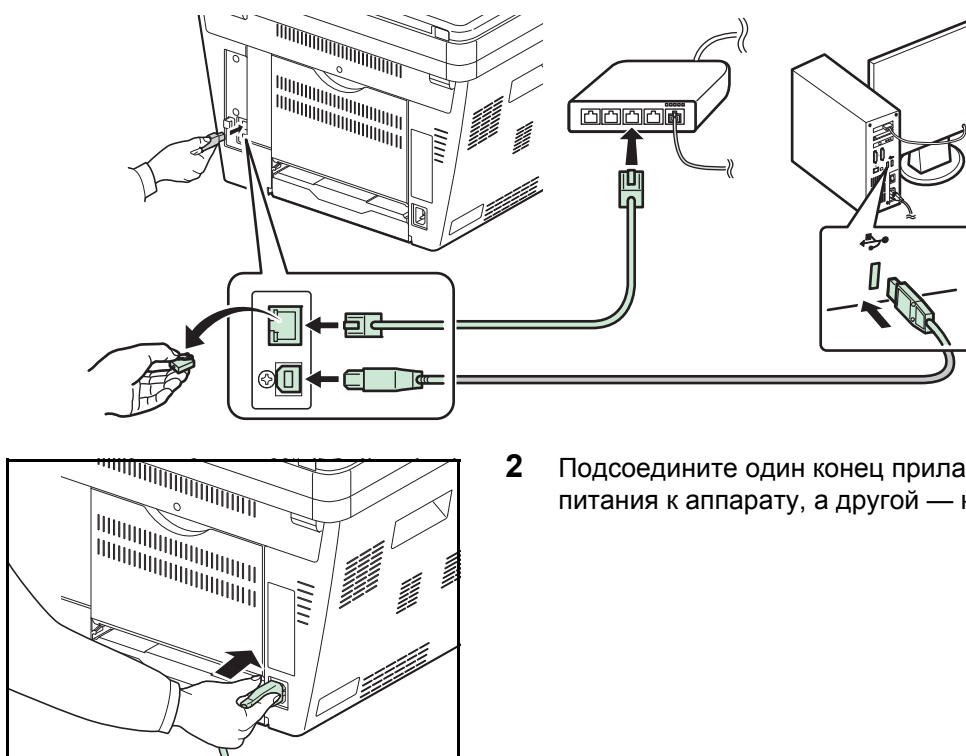

- 2 Подсоедините один конец прилагаемого кабеля питания к аппарату, а другой — к розетке.

ВАЖНАЯ ИНФОРМАЦИЯ: Используйте только кабель питания, поставляемый с аппаратом.

Включение/выключение питания

Включение питания

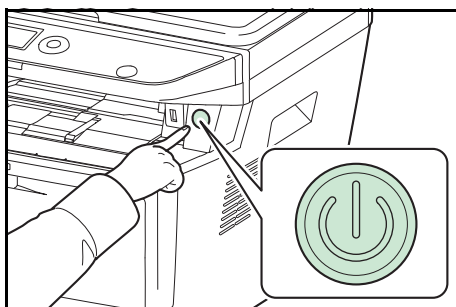

Нажмите выключатель **Питание**.

ВАЖНАЯ ИНФОРМАЦИЯ: Выключив аппарат с помощью выключателя питания, не включайте его сразу же. Подождите более 5 секунд и только потом включайте аппарат.

Выключение питания



Убедитесь в том,
что индикатор не
горит.

Прежде чем нажимать выключатель **Питание**, убедитесь, что индикатор памяти не светится.

Таймер выключения

Если аппарат находится в режиме ожидания и не используется в течение некоторого времени, питание выключается автоматически. Для настройки времени задержки перед выключением питания используется таймер выключения. Заводская настройка времени задержки перед выключением питания — 1 час.

ВАЖНАЯ ИНФОРМАЦИЯ: Можно установить правило выключения и таймер выключения. Подробнее см. *Руководство по эксплуатации (на английском языке)*.

Если аппарат долго не используется



ОСТОРОЖНО: Если данный аппарат не будет использоваться длительное время (например, в течение ночи), выключите его с помощью выключателя питания. Если аппарат не будет использоваться значительно больший период времени (например, во время отпуска), вытяните вилку шнура питания из розетки в качестве меры предосторожности. Если используется аппарат с функцией факса, то выключение аппарата с помощью выключателя питания сделает невозможным прием и передачу факсов.

ОСТОРОЖНО: Извлеките бумагу из кассет и уложите в упаковку для хранения, чтобы защитить ее от влаги.

Режим ожидания

Если аппарат не используется в течение установленного времени (заводская настройка — 1 минута), он автоматически переходит в режим ожидания. При этом подсветка дисплея сообщений и световые индикаторы выключаются для снижения потребления энергии. Такое состояние называют режимом ожидания. Когда аппарат находится в режиме ожидания, на дисплее сообщений появляется сообщение "Режим ожидания".

Если в этом режиме на аппарат поступают данные печати, задание печати выполняется без подсветки дисплея сообщений.

Если используется аппарат с функцией факса, печать принятого факсимильного сообщения выполняется также без подсветки панели управления.

Чтобы возобновить использование аппарата, нажмите любую клавишу на панели управления. Через 15 секунд аппарат будет готов к работе.

Имейте в виду, что условия окружающей среды, такие как вентиляция, могут вызвать замедленную реакцию аппарата.

Переключение языка дисплея [Язык]

Выберите язык, на котором будут отображаться надписи на дисплее сообщений.

Используйте описанную ниже процедуру для выбора языка.

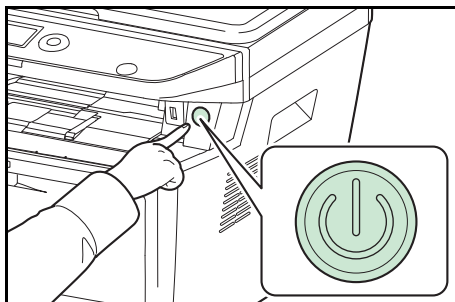

- 1 Нажмите выключатель **Питание**.



- 2 Нажмите клавишу **Системное меню/Счетчик** на панели управления главного устройства.

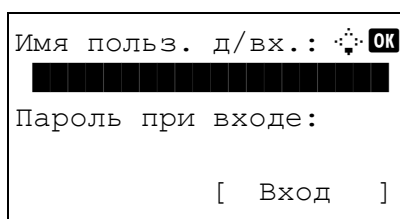

При выполнении управления пользователями без входа в систему появится экран входа. Введите идентификатор пользователя и пароль для входа.

ПРИМЕЧАНИЕ: Следующая учетная запись администратора регистрируется в аппарате производителем.

| | |
|-------------------|---|
| Имя польз. д/вх.: | модель со скоростью печати 30 стр/мин: 3000, 35 стр/мин: 3500 |
| Пароль при входе: | модель со скоростью печати 30 стр/мин: 3000, 35 стр/мин: 3500 |

Сведения о вводе символов приведены в разделе *Способ ввода символов на Приложение-3*.

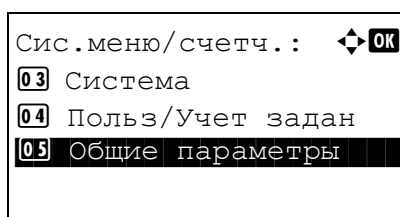

- 3 В меню Сис.меню/счетч. нажмите клавишу Δ или ∇ для выбора [Общие параметры].

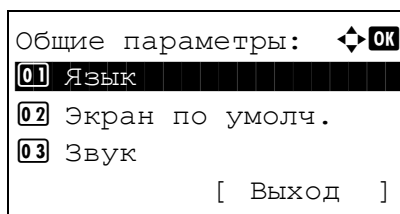

- 4 Нажмите клавишу **OK**. Появится меню "Общие параметры".

- 5 Нажмите клавишу Δ или ∇ для выбора [Язык].

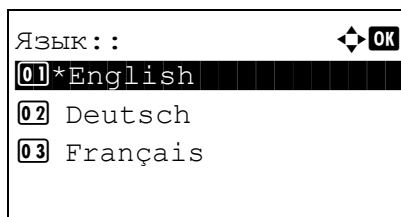

6 Нажмите клавишу **OK**. Появляется "Язык".

7 Нажмите клавишу Δ или ∇ для выбора нужного языка и затем нажмите клавишу **OK**.

Отображается *Завершено.*, и на экране снова появляется меню "Общие параметры".

Установка даты и времени

Для установки местной даты и времени выполните следующие действия.

При передаче сообщения электронной почты с помощью функции передачи установленные здесь дата и время вставляются в заголовок сообщения. Установите дату, время и сдвиг часового пояса относительно гринвичского меридиана для региона, в котором используется аппарат.

ПРИМЕЧАНИЕ: Сдвиг часового пояса следует определить перед установкой даты и времени.



1 Нажмите клавишу **Системное меню/Счетчик** на панели управления главного устройства.

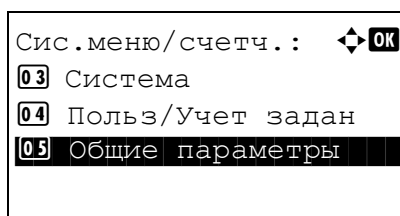

2 В меню Сис.меню/счетч. нажмите клавишу Δ или ∇ для выбора [Общие параметры].

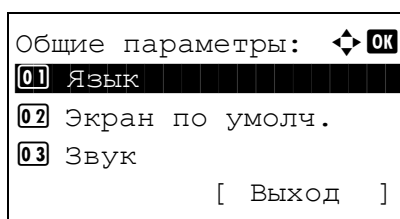

3 Нажмите клавишу **OK**. Появится меню "Общие параметры".

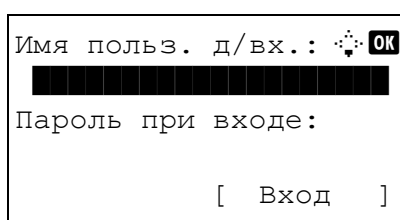

4 Нажмите клавишу Δ или ∇ для выбора [Установка даты], затем нажмите **OK**.

5 Появится экран входа А. Затем введите идентификатор пользователя и пароль с правами администратора и нажмите [Вход] (**правая клавиша выбора**).

ПРИМЕЧАНИЕ: Следующая учетная запись администратора регистрируется в аппарате производителем.

Имя польз. д/вх.: модель со скоростью печати 30 стр/мин: 3000, 35 стр/мин: 3500

Пароль при входе: модель со скоростью печати 30 стр/мин: 3000, 35 стр/мин: 3500

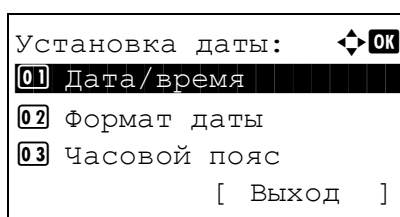

6 Появится меню "Установка даты".

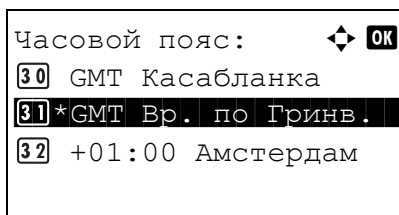

7 С помощью клавиши Δ или ∇ выберите [Часовой пояс].

8 Нажмите клавишу **OK**. Появится "Часовой пояс".

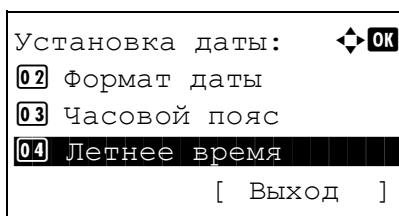

9 Нажмите клавишу Δ или ∇ для выбора региона и затем нажмите клавишу **OK**.

Отображается *Завершено.*, и на экране снова появляется меню "Установка даты".

10 С помощью клавиши Δ или ∇ выберите [Летнее время].

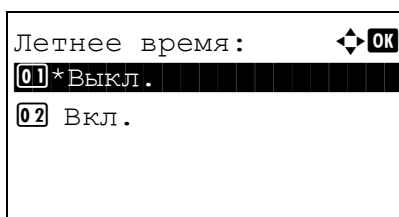

11 Нажмите клавишу **OK**. Появится "Летнее время"

12 Нажмите клавишу Δ или ∇ для выбора [Вкл.] или [выкл.] и затем нажмите клавишу **OK**.

Отображается *Завершено.*, и на экране снова появляется меню "Установка даты".

13 С помощью клавиши Δ или ∇ выберите [Дата/ время].

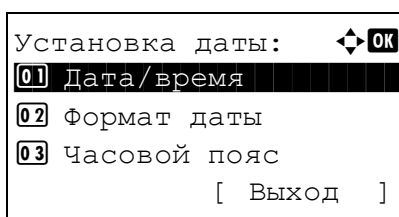

14 Нажмите клавишу **OK**. Появится "Дата/время".

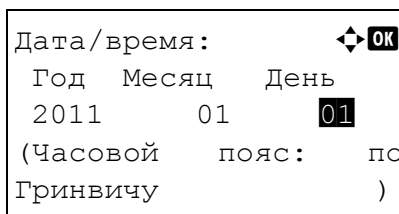

15 Нажмите клавишу \triangleleft или \triangleright для изменения положения курсора, нажмите клавишу Δ или ∇ для введения года, месяца и дня, затем нажмите клавишу **OK**.

| | | | |
|----------------|------|------|------|
| Дата/время: | | | ⏏ OK |
| Час | Мин. | Сек. | |
| 11: | 45: | 50 | |
| (Часовой пояс: | | по | |
| Гринвичу | |) | |

- 16** Нажмите клавишу ◀ или ▶ для изменения положения курсора, нажмите клавишу Δ или ∇ для введения часов, минут и секунд и затем нажмите клавишу **OK**.

Отображается *Завершено*, и на экране снова появляется меню "Установка даты".

| | | | |
|-----------------|--------------|--|-----------|
| Установка даты: | | | ⏏ OK |
| 01 | Дата/время | | |
| 02 | Формат даты | | |
| 03 | Часовой пояс | | |
| | | | [Выход] |

- 17** Нажмите клавишу Δ или ∇ для выбора [Формат даты].

| | | | |
|--------------|------------|--|-----------|
| Формат даты: | | | ⏏ OK |
| 01 | ММ/ДД/ГГГГ | | |
| 02* | ДД/ММ/ГГГГ | | |
| 03 | ГГГГ/ММ/ДД | | |
| | | | [Выход] |

- 18** Нажмите клавишу **OK**. Появится "Формат даты".

- 19** Нажмите клавишу Δ или ∇ для выбора нужного формата отображения и затем нажмите клавишу **OK**.

Отображается *Завершено*, и на экране снова появляется меню "Установка даты".

Настройка сети (подключение с помощью сетевого кабеля)

Аппарат оборудован сетевым интерфейсом, совместимым с такими сетевыми протоколами как TCP/IP (IPv4), TCP/IP (IPv6), IPX/SPX, NetBEUI, IPSec и AppleTalk. Он позволяет выполнять сетевую печать в Windows, Macintosh, UNIX, NetWare и других платформах.

В таблице ниже представлены пункты, необходимые для каждой настройки.

Настройте сетевые параметры принтера в соответствии с техническими характеристиками ПК и сетевого окружения.

Подробную информацию об этой процедуре можно найти в *Руководстве по эксплуатации (на английском языке)*.

ПРИМЕЧАНИЕ: При использовании COMMAND CENTER сетевые параметры и настройки безопасности можно легко изменять и проверять с помощью ПК. Дополнительная информация приведена в разделе *COMMAND CENTER (настройки для E-mail)* на стр. 2-28.

| Меню | Подменю | | Настройки | | |
|---------|----------------|------------------|------------------|-------------------------|--------------------------------|
| Система | Настройка сети | Настройки TCP/IP | TCP/IP | Вкл./выкл. | |
| | | | Настр. IPv4 | DHCP | Вкл./выкл. |
| | | | | Bonjour | Вкл./выкл. |
| | | | | IP-адрес | IP-адрес |
| | | | | Маска подсети | IP-адрес |
| | | | | Шлюз по умол. | IP-адрес |
| | | | Настр. IPv6 | Вкл./выкл. | |
| | | | Детали протокола | NetBEUI | Вкл./выкл. |
| | | | | SNMPv3 | Вкл./выкл. |
| | | | | FTP (сервер) | Вкл./выкл. |
| | | | | FTP(Клиент) | Вкл./выкл. Номер порта: 21 |
| | | | | SMB | Вкл./выкл. |
| | | | | SNMP | Вкл./выкл. |
| | | | | SMTP (Отправка E-mail) | Вкл./выкл. |
| | | | | POP3 (Получение E-mail) | Вкл./выкл. |
| | | | | Порт Raw | Вкл./выкл. |
| | | | | LPD | Вкл./выкл. |
| | | | | IPP | Вкл./выкл. Номер порта: 631 |
| | | | | IPP через SSL | Вкл./выкл. |
| | | | | HTTP | Вкл./выкл. |
| HTTPS | Вкл./выкл. | | | | |
| LDAP | Вкл./выкл. | | | | |

| | | | |
|--|--------------------|----------------------|--|
| | | NetWare | Вкл./выкл. Тип фрейма |
| | | AppleTalk | Вкл./выкл. |
| | | WSD Сканирование | Вкл./выкл. |
| | | WSD Печать | Вкл./выкл. |
| | IPSec | IPSec | Вкл./выкл. |
| | | Настр. правила | Вкл./выкл. |
| | Безоп. протокол | SSL | Вкл./выкл. |
| | | Безоп. IPP | IPP/IPP ч-з SSL Только IPPч-зSSL |
| | | Безоп. HTTP | HTTP/HTTPS Только HTTPS |
| | | Безоп. LDAP | Откл. SSL/TLS STARTTLS |
| | | Безопасность SMTP | Откл. SSL/TLS STARTTLS |
| | | Защита 1 (2, 3) POP3 | Откл. SSL/TLS STARTTLS |
| | | Интерфейс LAN | Авто 10Base-Половина 10Base-Полный 100Base- Половина 100Base-Полный |

ПРИМЕЧАНИЕ: После завершения сетевых настроек **выключите** и **включите** аппарат снова. Это необходимо для вступления настроек в действие!

Установка программного обеспечения

Для использования функций принтера аппарата или передачи в режиме TWAIN/WIA либо факса с компьютера установите соответствующее программное обеспечение с прилагаемого диска DVD (Product Library). Прежде чем начать установку драйвера печати с диска DVD, проверьте, что принтер подключен к сети и к ПК.

ПРИМЕЧАНИЕ: Когда аппарат находится в режиме ожидания, автоматическое конфигурирование не поддерживается. Перед продолжением установки необходимо выйти из режима ожидания. См. раздел *Таймер выключения на стр. 2-7*.
Функции факса доступны только на изделиях с установленной функцией факса.

Установка программного обеспечения в Windows

Если этот принтер подключен к ПК под управлением Windows, выполните следующие шаги, чтобы установить драйвер принтера. Данный пример демонстрирует, как подключить принтер к ПК под управлением Windows Vista.

ПРИМЕЧАНИЕ: В операционных системах Windows для установки драйвера принтера требуются права администратора.

При установке программного обеспечения можно использовать как выборочную, так и быструю установку. Режим быстрой установки автоматически обнаружит подсоединенные принтеры и установит необходимое ПО. Чтобы задать порт принтера и выбрать ПО для инсталляции, выберите выборочную установку.

1 Включите компьютер и запустите Windows.

Если отображается диалоговое окно мастера установки нового оборудования, выберите **Отмена**.

2 Вставьте диск DVD, входящий в комплект поставки данного принтера, в оптический дисковод ПК. В ОС Windows 7, Windows Server 2008 и Windows Vista возможно отображение диалогового окна контроля учетных записей пользователей. Нажмите **Разрешить**.

Запускается программа установки.

ПРИМЕЧАНИЕ: Если программа мастера установки не запускается автоматически, откройте окно DVD в Windows Explorer и двойным нажатием кнопки мыши запустите **Setup.exe**.

- 3 Нажмите **Просмотреть лицензионное соглашение** и прочитайте Лицензионное соглашение. Нажмите **Принять**.

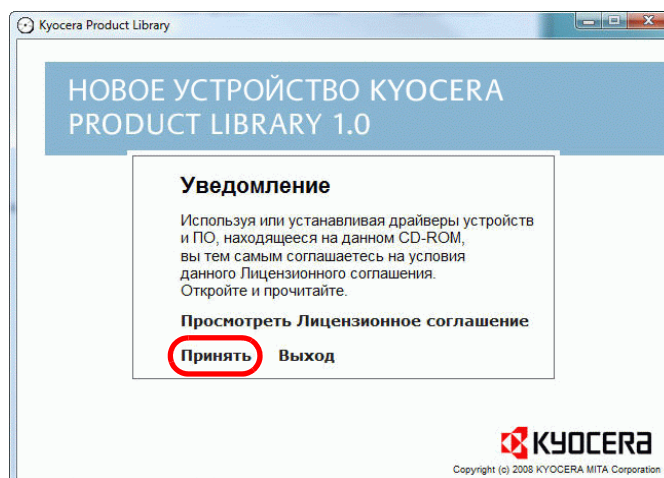

- 4 Нажмите **Установить программное обеспечение**.

Мастер установки программного обеспечения начинает установку ПО.

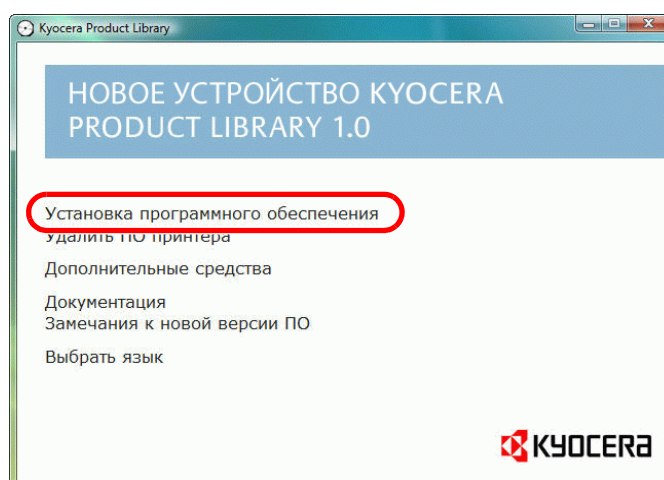

В этом месте процедура различается в зависимости от используемой версии Windows и метода подключения. Выберите правильную процедуру в зависимости от типа подключения.

- Быстрая установка
- Выборочная установка

Быстрая установка

В режиме быстрой установки инсталлятор автоматически обнаруживает принтер, если последний включен. Используйте быструю установку для стандартных методов подключения.

ПРИМЕЧАНИЕ: Драйвер TWAIN автоматически устанавливается на компьютер в этом режиме.

- 1 В окне выбора метода установки выберите **Быстрая установка**. Появится окно определения системы печати, и инсталлятор обнаружит подключенный принтер. Если инсталлятор не обнаружит систему печати, проверьте, подключена ли система печати через USB или сеть, и убедитесь в том, что она включена. Затем щелкните **Обновить** для повторного поиска системы печати.

ПРИМЕЧАНИЕ: Несмотря на то, что информация, отображаемая в диалоговых окнах установки, несколько различается в Windows Vista и Windows 7/Windows XP, процедура установки одинакова.

2

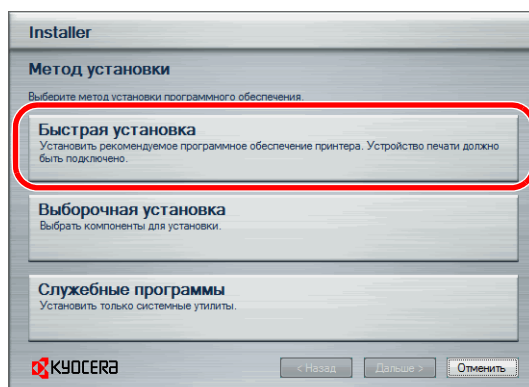

2 Выберите принтер, который хотите установить, и нажмите **Дальше**.

ПРИМЕЧАНИЕ: Если появится окно "Найдено новое аппаратное оборудование", нажмите **Отмена**. Если появится предупредительное сообщение об установке аппаратного оборудования, нажмите **Продолжить**.

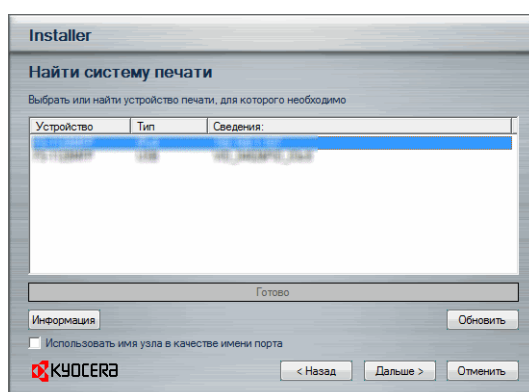

3 Вы можете задать имя системы печати в окне настроек инсталляции. Это имя будет отображаться в окне "Принтер" и в списках принтеров, отображаемых в приложениях. Выберите, следует ли предоставить общий доступ к системе печати или установить ее как существующий принтер, и нажмите **Дальше**.

ВАЖНАЯ ИНФОРМАЦИЯ: Шаг 3 появляется только в случае подключения системы печати через сеть. Данный шаг не отображается, если при первой установке система печати подключена через USB.

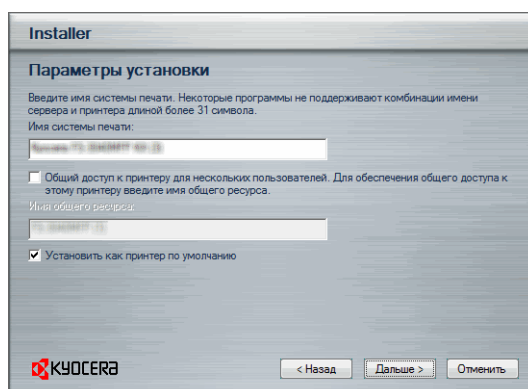

- 4 Появится окно, с помощью которого можно проверить настройки. Внимательно проверьте настройки и затем нажмите **Установить**.

ПРИМЕЧАНИЕ: Если появится окно безопасности Windows, нажмите **Установить программное обеспечение этого драйвера**.

- 5 Появится сообщение о том, что принтер успешно установлен. Нажмите **Готово**, чтобы выйти из мастера установки принтера, и вернитесь к главному меню DVD.

Если появится диалоговое окно установки устройства, нажмите **Завершить**. Можно указать настройки для таких параметров, как дополнительные функции, установленные в системе печати. После завершения инсталляции также можно указать настройки устройства. Для получения детальной информации см. раздел "Device Settings" ("Настройки устройства") в *printer driver operation manual* на DVD.

Это завершит процедуру установки драйвера принтера. При необходимости следуйте отображаемым на экране инструкциям, чтобы перезагрузить систему.

Выборочная установка

Чтобы задать порт принтера и выбрать ПО для инсталляции, выберите выборочную установку.

Например, если вы не хотите, чтобы были заменены шрифты, установленные на вашем компьютере, выберите **Выборочная установка** и снимите флажок **Шрифты** на вкладке дополнительных опций.

ПРИМЕЧАНИЕ: Установите драйвер WIA на компьютер в этом режиме.

- 1 Выберите **Выборочная установка**.

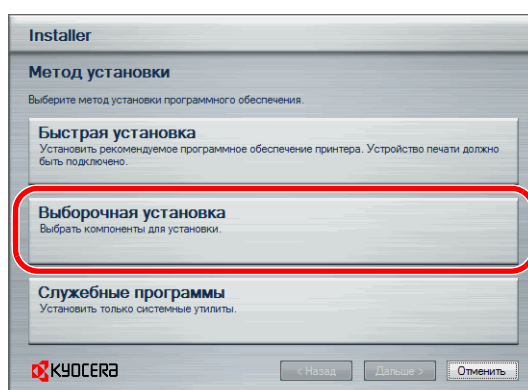

- 2 Следуя инструкциям в окне мастера установки, выберите пакеты программного обеспечения, которые требуется установить, укажите порт и т. д.

Для получения детальной информации см. раздел "Custom Installation" ("Выборочная установка") в *printer driver operation manual* на DVD.

2

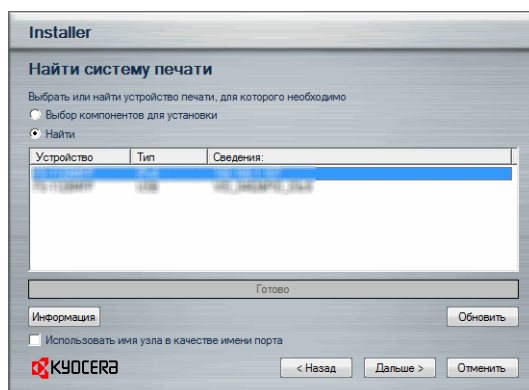

Установка на Macintosh

В этом разделе описана процедура установки драйвера принтера на Mac OS.

- 1 Включите принтер и запустите Macintosh.
- 2 Вставьте прилагаемый диск **DVD (Product Library)** в DVD-дисковод.
- 3 Дважды щелкните по значку DVD .
- 4 Дважды щелкните **OS X 10.2 and 10.3 Only** или **OS X 10.4 Only** или **OS X 10.5 or higher** в зависимости от версии операционной системы Mac OS.

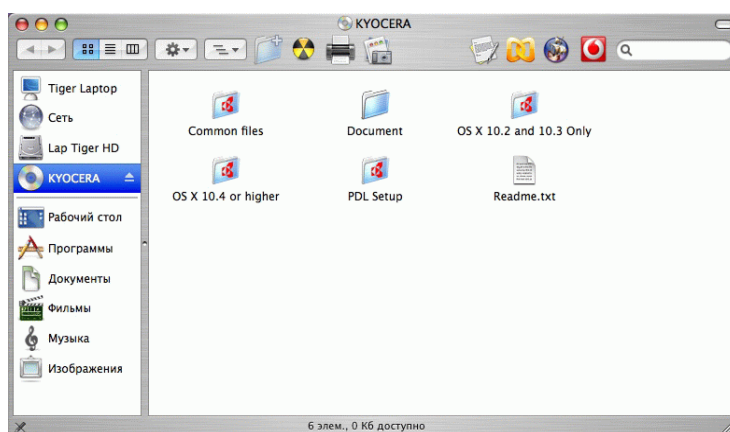

5 Дважды щелкните по **Kyocera OS X х.х.**

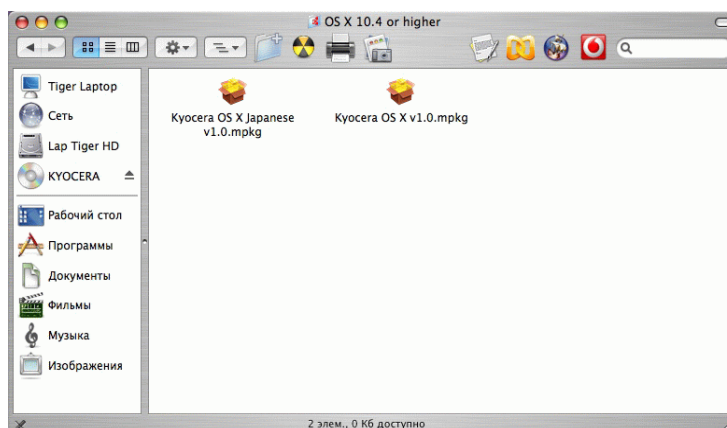

6 Будет запущена программа установки драйвера принтера.

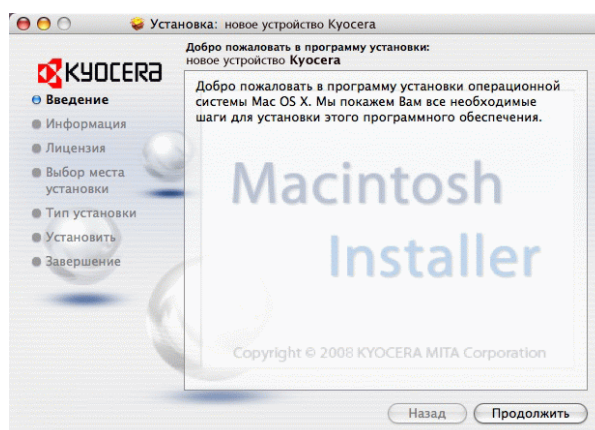

7 Выберите **Выбор адресата**, **Тип установки** и затем установите драйвер принтера, как указано в инструкции установки ПО.

ПРИМЕЧАНИЕ: В дополнение к **Легкая установка**, (стандартная установка: OS X 10.5 или выше) опции **Тип установки** включают возможность **Пользовательская установка**, которая позволяет выбрать устанавливаемые компоненты.

ВАЖНАЯ ИНФОРМАЦИЯ: В окне аутентификации введите имя и пароль, используемые при входе в операционную систему.

Это завершит установку драйвера принтера. Далее задайте настройки принтера.

Если используется подключение IP, AppleTalk или Bonjour, необходимо задать настройки, указанные ниже. Если используется подключение через USB, принтер будет обнаружен и подключен автоматически.

8 Откройте **Системные Параметры** и нажмите **Печать и Факс**.



9 Нажмите на символ (+), чтобы добавить установленный драйвер принтера.

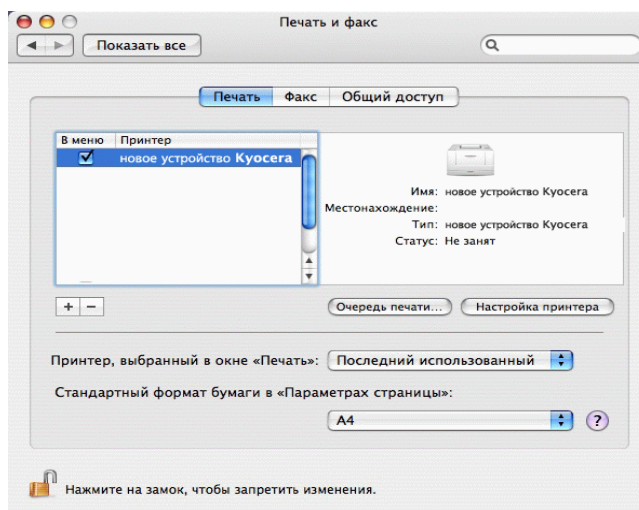

10 Нажмите пиктограмму IP для подключения IP. Затем введите IP-адрес и имя принтера.

Когда вы нажмете пиктограмму AppleTalk для подключения AppleTalk, введите имя принтера.

ПРИМЕЧАНИЕ: Пиктограмма AppleTalk не отображается в Mac OS X 10.6.



Для подключения Bonjour щелкните пиктограмму по умолчанию и выберите принтер, для которого отображается Bonjour в окне подключений.

11 Выберите установленный драйвер принтера и нажмите **Добавить**.

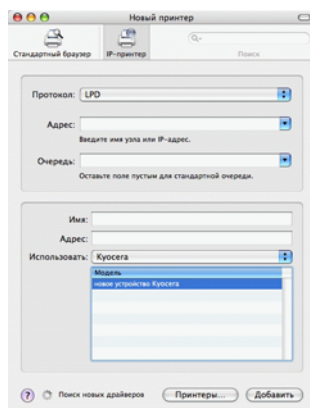

12 Выберите доступные для принтера опции и нажмите **Продолжить**.

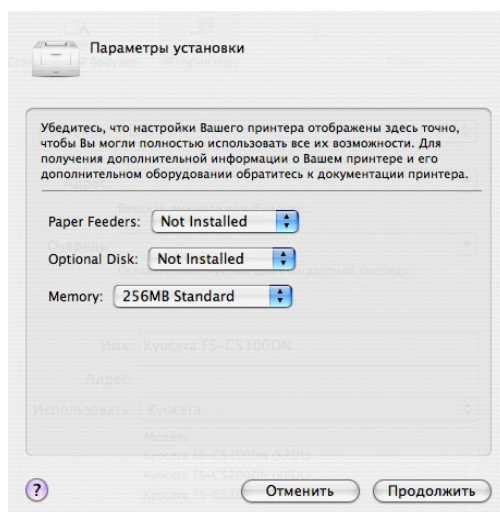

13 Выбранный принтер добавлен. Процедура установки принтера завершена.

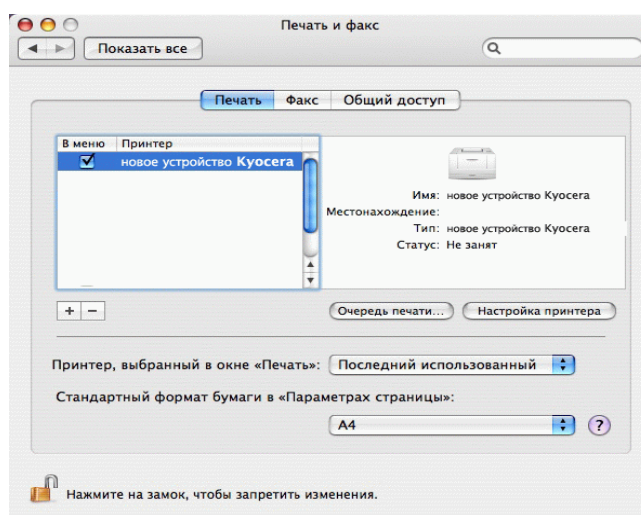

Деинсталляция ПО (Windows ПК)

ПО может быть деинсталлировано (удалено) с помощью диска DVD (Product Library), который поставляется с принтером.

ВАЖНАЯ ИНФОРМАЦИЯ: На компьютерах с ОС Macintosh настройки принтера указаны в файле PPD (Описание принтера PostScript), поэтому ПО не может быть удалено с помощью диска DVD (Product Library).

- 1** Закройте все активные приложения.
- 2** Вставьте прилагаемый диск DVD (Product Library) в DVD-дисковод. В ОС Windows 7, Windows Server 2008 и Windows Vista возможно отображение диалогового окна контроля учетных записей пользователей. Нажмите **Разрешить**.
- 3** Следуя процедуре по установке драйвера принтера, нажмите **Удалить ПО**. На экране появится мастер деинсталляции Kyocera.

- 4 Выберите пакет программного обеспечения для удаления.
- 5 Нажмите **Удалить**.

ПРИМЕЧАНИЕ: Если установлено приложение KMnet Viewer, для него следует использовать отдельную программу деинсталляции. Перейдите к шагам удаления программ для данного приложения в соответствии с инструкциями, отображаемыми на экране.

Запустится деинсталлятор.

- 6 Когда на экране появится окно Деинсталляция завершена, нажмите **Готово**.
- 7 Если отображается приглашение к перезагрузке системы, примите или отклоните предложение о перезагрузке компьютера и нажмите **Готово**.

ПРИМЕЧАНИЕ: Программное обеспечение может быть удалено с помощью меню **Пуск**.

Запустите программу деинсталляции, нажав **Пуск > Все программы > Kyocera > Uninstall Kyocera Product Library**, и удалите программное обеспечение.

Установка TWAIN-драйвера

Зарегистрируйте данный аппарат в драйвере TWAIN:

- 1 Запустите драйвер TWAIN, нажав **Пуск > Все программы > Kyocera > Настройка драйвера TWAIN**.
- 2 Нажмите кнопку **Добавить**.

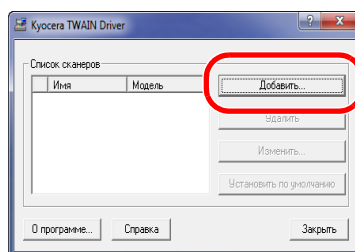

- 3 Введите имя аппарата в поле "Имя".

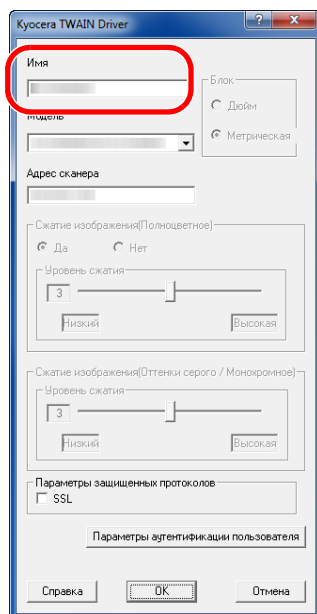

2

- 4 Нажмите кнопку ▼ рядом с полем "Модель" и выберите аппарат из списка.
5 Введите IP-адрес аппарата или имя управляющего хоста в "Адрес сканера".

ПРИМЕЧАНИЕ: Если IP-адрес аппарата не известен, обратитесь к администратору.

- 6 Щелкните **Параметры аутентификации пользователя**. Если регистрация пользователя не прошла, перейдите к шагу 8.
7 Установите флажок напротив параметра "Аутентификация", введите имя пользователя и пароль при входе в систему (не более 64 символов на каждое поле), затем нажмите кнопку **ОК**.

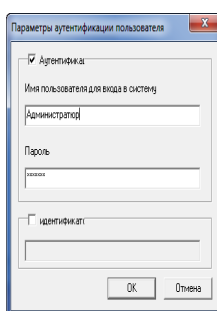

- 8 Нажмите кнопку **ОК**.
9 Аппарат регистрируется в компьютере, имя и модель аппарата отображаются в поле **Список сканеров**.

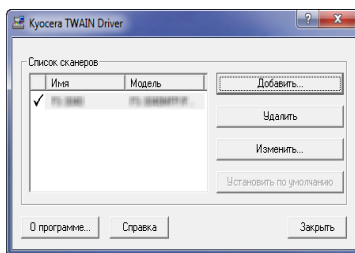

ПРИМЕЧАНИЕ: Для удаления добавленного аппарата нажмите **Удалить**. Для изменения поля имени/ модели и других настроек щелкните **Изменить**.

Настройка драйвера WIA (Windows Vista™, Windows® Server 2008 и Windows 7)

Зарегистрируйте данный аппарат в драйвере WIA.

ПРИМЕЧАНИЕ: Данная процедура не является обязательной, если используемый аппарат имеет IP-адрес или имя хоста, указанные во время установки драйвера WIA.

2

- 1 Выберите кнопку **Пуск**, **Панель управления** и затем **Сканеры и камеры**. В Windows 7 в поле поиска введите **сканеры и камеры** и затем щелкните **Сканеры и камеры**.
- 2 Выберите такое же имя, как у этого аппарата, из WIA-драйверов и щелкните **Свойства**.

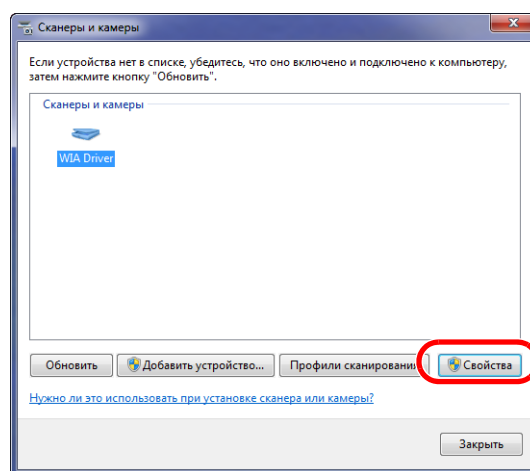

ПРИМЕЧАНИЕ: Если на дисплее высвечиваются "Безопасность Windows" и "Контроль учетной записи пользователя", никаких проблем не будет при работе после инсталляции драйвера и программного обеспечения, которое мы предоставили. Продолжите инсталляцию.

- 3 Если аппарат подключен к кабелю USB, щелкните вкладку **Настройка** и выберите **Сжатие изображения** и **Уровень сжатия**. Если регистрация пользователя не прошла, перейдите к шагу 5.

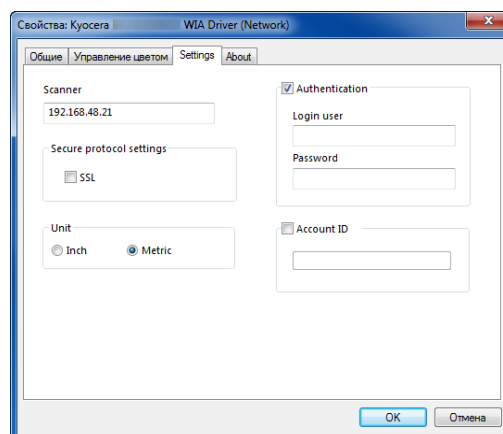
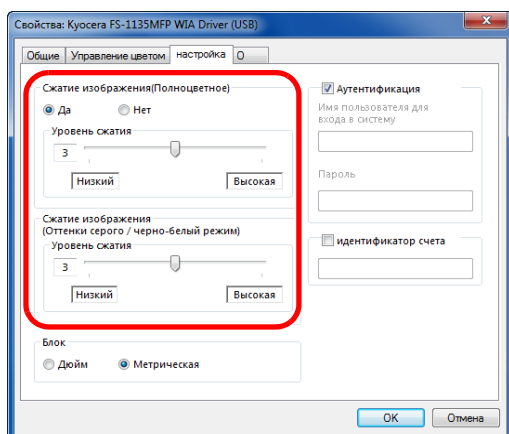

Если аппарат подключен к сетевому кабелю, перейдите к пункту 4.

- 4 Установите флажок напротив параметра **Аутентификация**, введите имя пользователя и пароль при входе в систему (не более 64 символов на каждое поле), затем нажмите кнопку **ОК**.

ПРИМЕЧАНИЕ: Если IP-адрес аппарата не известен, обратитесь к администратору.

- 5 Щелкните **Закреть**.

Аппарат зарегистрирован на данном ПК.

COMMAND CENTER (настройки для E-mail)

COMMAND CENTER — управляющий инструмент для проверки рабочего состояния аппарата и изменения настроек безопасности, сетевой печати, передачи электронных сообщений и дополнительных сетевых настроек.

ПРИМЕЧАНИЕ: В данном перечне отсутствует информация о настройках факса. Для получения подробной информации об использовании факса см. *Руководство по эксплуатации факса*.

Функции факса доступны только на изделиях с установленной функцией факса.

Ниже дано описание процедуры доступа к COMMAND CENTER.

- 1 Запустите Web-обозреватель.
- 2 В поле "Адрес" или "Местоположение" введите IP-адрес аппарата.

Например, <http://192.168.48.21/>

На веб-странице отображается основная информация об аппарате и COMMAND CENTER, а также их текущее состояние.

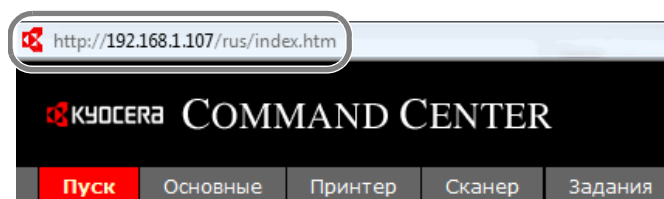

- 3 Выберите категорию из навигационной панели в левой части экрана. Значения в каждой категории устанавливаются отдельно.

Введите правильный пароль для получения доступа к страницам помимо начальной. Параметр по умолчанию: admin00. Пароль можно изменять.

Дополнительную информацию можно найти в документе *KYOCERA COMMAND CENTER Operation Guide*.

Передача E-mail

Определение параметров SMTP, позволяющих отправлять изображения, загруженные в аппарат, в виде файлов, вложенных в электронные письма.

Для использования этой функции необходимо подсоединить аппарат к почтовому серверу по протоколу SMTP.

Перед передачей изображений, загруженных в аппарат, в виде вложений в электронные письма необходимо проверить следующее:

- Данный аппарат подключен по сети к почтовому серверу.
Рекомендуется использовать постоянное подключение по локальной сети.
- Настройки SMTP.
Зарегистрируйте IP-адрес или имя хоста сервера SMTP, используя COMMAND CENTER.
- Если на размер электронных писем наложено ограничение, очень большие электронные сообщения отправить невозможно.
- Адрес отправителя.

Ниже описана процедура задания параметров SMTP.

- 1 Нажмите Расширенная-> SMTP -> Общие настройки.



2 Введите соответствующие значения во все поля.

Настройки, задаваемые на экране настроек SMTP, описаны далее.

| Параметр | Описание |
|--|--|
| Протокол SMTP | Включает или выключает протокол SMTP. Для пользования электронной почтой необходимо включить этот протокол. |
| Номер порта SMTP | Задайте номер порта SMTP или используйте значение порта SMTP по умолчанию – 25. |
| Имя сервера SMTP | Введите IP-адрес или имя сервера SMTP. Длина имени и IP-адреса сервера SMTP ограничена 64 символами. При использовании имени необходимо, чтобы был также определен адрес сервера DNS. Адрес сервера DNS может быть введен на вкладке "Общие настройки TCP/IP". |
| Время ожидания сервера SMTP | Введите время ожидания сервера по умолчанию в секундах. |
| Протокол аутентификации | Включает или выключает протокол аутентификации SMTP или устанавливает в качестве протокола POP-before-SMTP. Аутентификация SMTP поддерживает Microsoft Exchange 2000. |
| Аутентифицировать как | Аутентификация может быть задана одной из трех учетных записей POP3 или иной учетной записью по выбору. |
| Имя польз. д/вх. | Если для аутентификации установлено "Другой", введенное имя регистрации пользователя будет использоваться как аутентификация SMTP. Максимальная длина имени пользователя для входа в систему – 64 символа. |
| Пароль при входе | Если для аутентификации установлено "Другой", для аутентификации будет использоваться введенный пароль пользователя. Максимальная длина пароля для входа в систему – 64 символа. |
| Безопасность SMTP | Включает или выключает безопасность SMTP. Если этот протокол включен, необходимо выбрать либо SSL/TLS, либо STARTTLS. Чтобы обеспечить безопасность SMTP, может понадобиться изменить порт SMTP в соответствии с настройками сервера. Как правило, хорошо известными портами SMTP являются 465 для SSL/TLS и 25 или 587 для STARTTLS. Убедитесь, что для SSL в настройках безопасного протокола установлено "Вкл". Дополнительную информацию можно найти в документе <i>KYOCERA COMMAND CENTER Operation Guide</i> . |
| Время ожидания для POP-before-SMTP | Введите время ожидания (в секундах), если в качестве протокола аутентификации был выбран POP-before-SMTP. |
| Проверка | Проверяется возможность успешного соединения SMTP. |
| Ограничение размера электронного письма | Введите максимальный размер (в килобайтах) исходящего электронного письма. Если значение равно 0, ограничение на размер электронного письма отключено. |
| Адрес отправителя | Введите адрес электронной почты сотрудника, ответственного за аппарат (администратора этого аппарата), чтобы ответ или отчет о несостоявшейся доставке поступил этому сотруднику, а не машине. Адрес отправителя должен соответствовать аутентификации SMTP. Максимальная длина адреса отправителя – 128 символов. |

| Параметр | Описание |
|-----------------------|---|
| Подпись | Введите подпись. Подпись — это текст в свободной форме, который будет присоединяться к концу текста электронного письма. Подпись часто используется для дальнейшей идентификации аппарата. Максимальная длина подписи — 512 символов. |
| Ограничение на домены | Введите разрешенные и запрещенные доменные имена. Максимальная длина доменного имени — 32 символа. Также могут быть заданы адреса электронной почты. |

2

3 Нажмите кнопку "Отправить".

Подготовка к отправке документа на ПК

Проверьте информацию, которую нужно ввести на аппарате, и создайте папку для получения документа на компьютере. В следующем объяснении используются снимки экрана Windows 7. Сведения на экране в других версиях Windows будут отличаться.

ПРИМЕЧАНИЕ: Выполните вход в систему Windows с использованием учетной записи администратора.

Проверка вводимых данных для [Имя хоста]

Проверьте имя компьютера адресата.

- 1 В меню "Пуск" выберите **Компьютер** и затем **Свойства системы**.

Проверьте имя компьютера в появившемся окне.

В Windows XP правой кнопкой мыши щелкните "Мой компьютер" и выберите **Свойства**. Отобразится диалоговое окно "Свойства системы". Перейдите на вкладку **Имя компьютера** в появившемся окне и проверьте имя компьютера.

При использовании рабочей группы

Все символы, отображаемые в поле "Полное имя компьютера", следует ввести в **Имя хоста**. (Пример: PC4050)

При наличии домена

Символы слева от первой точки (.) в поле "Полное имя компьютера" следует ввести в **Имя хоста**. (Пример: pc4050)

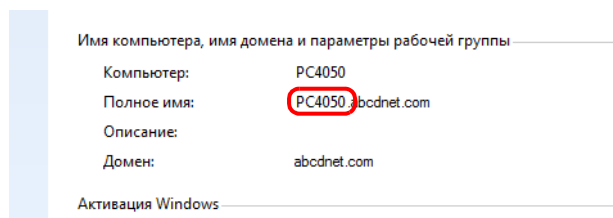
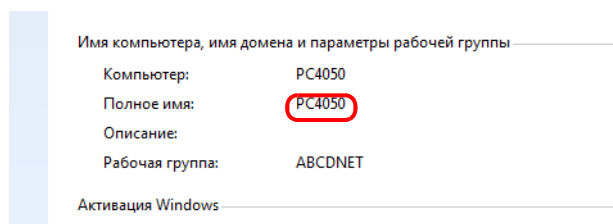

- 2 После проверки имени компьютера нажмите кнопку  (Заккрыть), чтобы закрыть экран свойств системы.

В Windows XP после проверки имени компьютера нажмите кнопку **Отмена**, чтобы закрыть экран "Свойства системы".

Проверка вводимых данных для [Имя польз. д/вх.]

Проверьте имя домена и имя пользователя для входа в Windows.

- 1 В меню "Пуск" выберите **Все программы** (или **Программы**), **Стандартные** и затем **Командная строка**.

Появится окно "Командная строка".

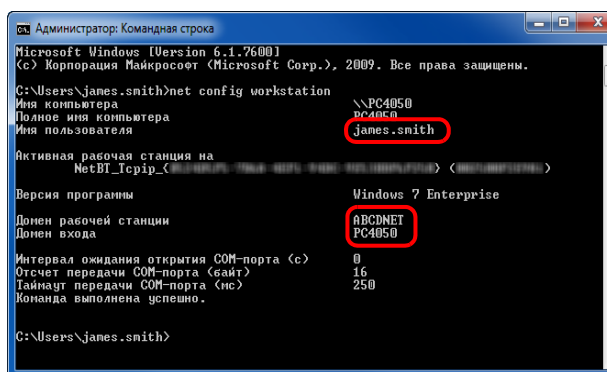

- 2 В окне командной строки введите "net config workstation" и затем нажмите **Enter**.

Пример вида экрана: имя пользователя "james.smith", имя домена "ABCDNET"

2

Создание общей папки

Проверьте имя домена и имя пользователя для входа в Windows.

ПРИМЕЧАНИЕ: При наличии рабочей группы в свойствах системы выполните указанные ниже настройки, чтобы ограничить доступ к папке конкретным пользователем или конкретной группой.

- 1 В меню "Пуск" выберите **Панель управления, Оформление и персонализация** и затем **Параметры папок**.

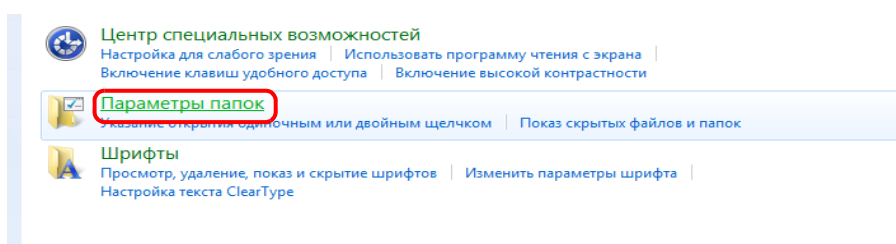

В Windows XP нажмите **Мой компьютер** и выберите **Свойства папки** в меню **Сервис**.

- 2 Перейдите на вкладку "Вид" и снимите флажок с пункта **Использовать мастер общего доступа (рекомендуется)** в разделе **Дополнительные параметры**.

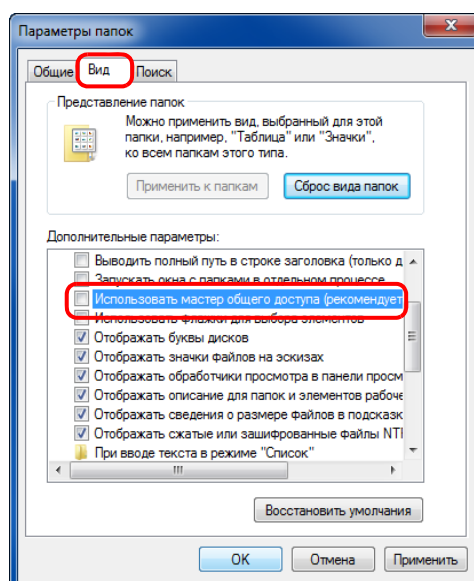

В Windows XP перейдите на вкладку **Вид** и снимите флажок с пункта **Использовать простой общий доступ к файлам (рекомендуется)** в разделе **Дополнительные параметры**.

- 3 Нажмите кнопку **ОК**, чтобы закрыть экран "Свойства папки".

- 1 Создайте папку на локальном диске (C).

ПРИМЕЧАНИЕ: Например, создайте папку с именем "scannerdata" на локальном диске (C).

- 2 Щелкните правой кнопкой мыши папку "scannerdata", выберите **Общий доступ** и **Расширенная настройка общего доступа**. Нажмите кнопку **Расширенная настройка общего доступа**.

Отобразится диалоговое окно "Свойства: scannerdata".

В Windows XP щелкните правой клавишей мыши по папке "scannerdata" и выберите **Общий доступ и безопасность...** (или **Общий доступ**).

- 3 Установите флажок **Открыть общий доступ к этой папке** и нажмите кнопку **Разрешения**.

Отобразится диалоговое окно "Разрешения: scannerdata".

В Windows XP выберите **Открыть общий доступ к этой папке** и нажмите кнопку **Разрешения**.

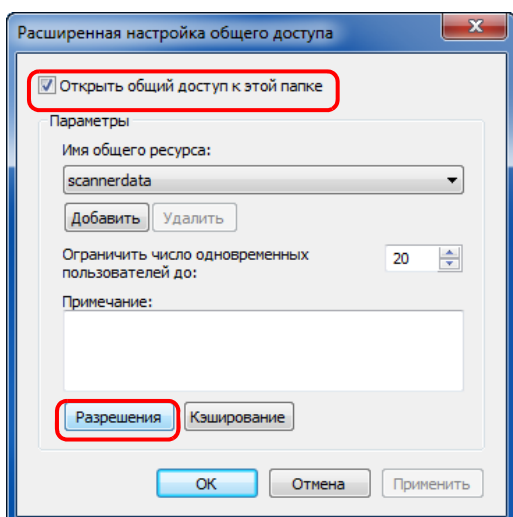

- 4 Нажмите кнопку **Добавить**.

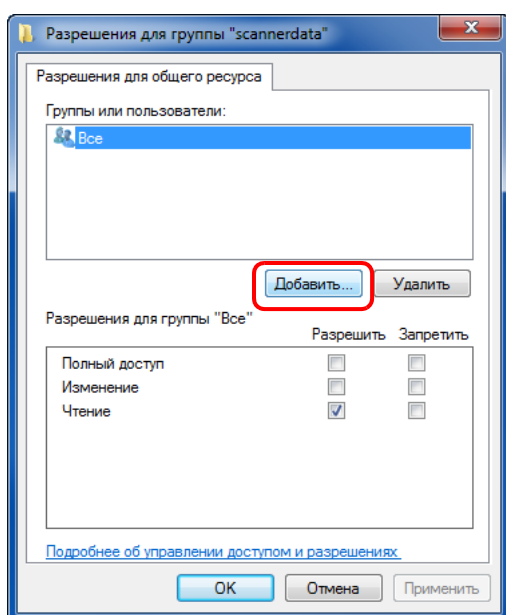

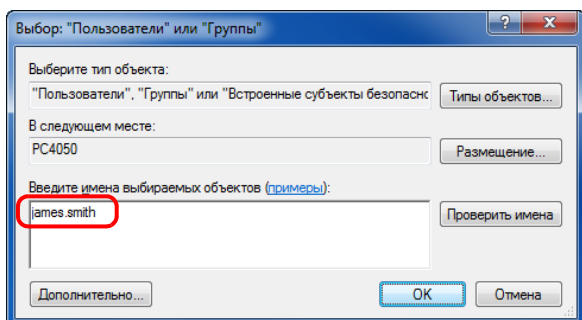

- 5 Введите имя пользователя, которое было подтверждено при выполнении шага *Проверка вводимых данных для [Имя польз. д/вх.] на 2-32*, в текстовое поле и нажмите кнопку **ОК**.

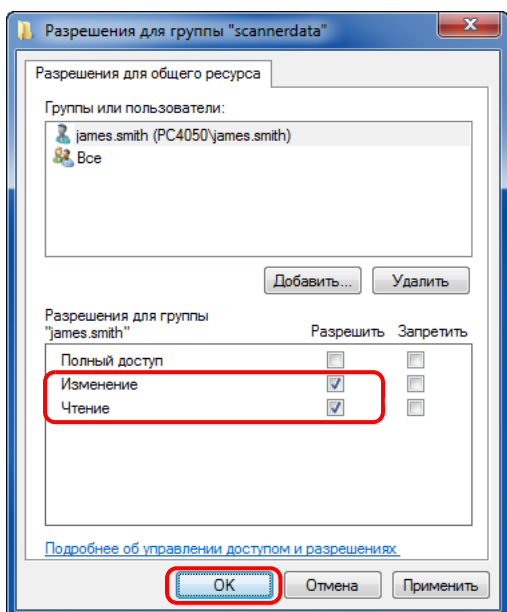

- 6 Выберите введенного пользователя, выберите разрешения **Изменение** и **Чтение** и нажмите кнопку **ОК**.

В Windows XP перейдите к шагу 8.

ПРИМЕЧАНИЕ: "Все" предоставляет разрешение на общий доступ каждому в сети. Для усиления безопасности рекомендуется выбрать "Все" и снять флажок разрешения **Чтение**.

- 7 Нажмите кнопку **ОК** на экране "Расширенная настройка общего доступа", чтобы закрыть экран.

- 8 Перейдите на вкладку **Безопасность** и затем нажмите кнопку **Изменить**.

В Windows XP перейдите на вкладку "Безопасность" и затем нажмите кнопку **Добавить**.

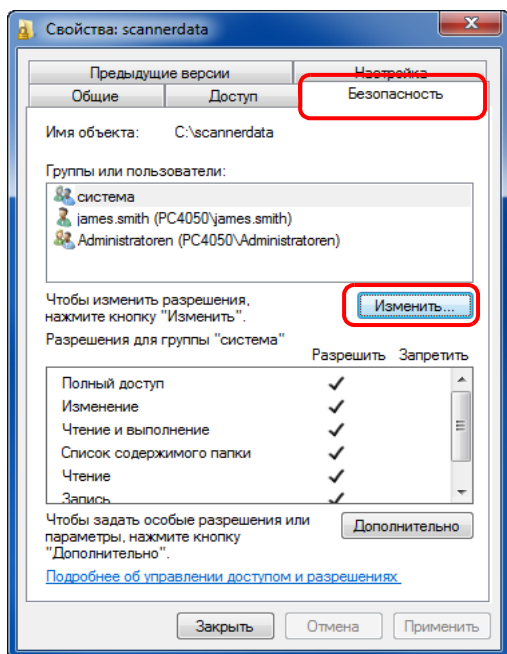

- 9 Продолжайте, как при выполнении шага 5, чтобы добавить пользователя в **Группы или пользователи**.

- 10 Выберите добавленного пользователя, выберите разрешения **Изменение** и **Чтение и выполнение**, затем нажмите кнопку **ОК**.

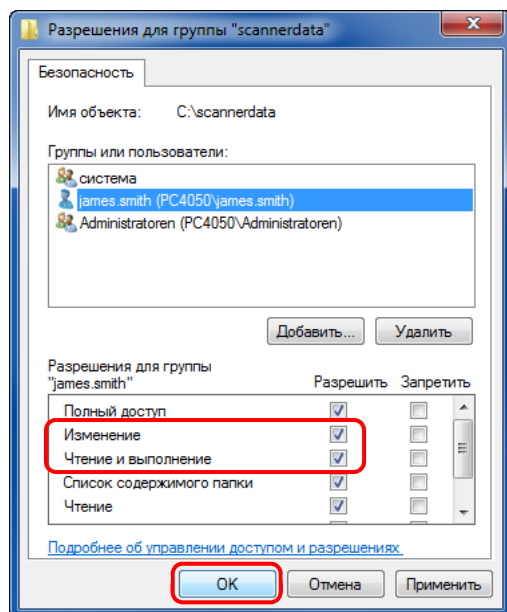

Проверка пункта [Путь]

Проверьте общее имя общей папки, которое будет адресатом для документов.

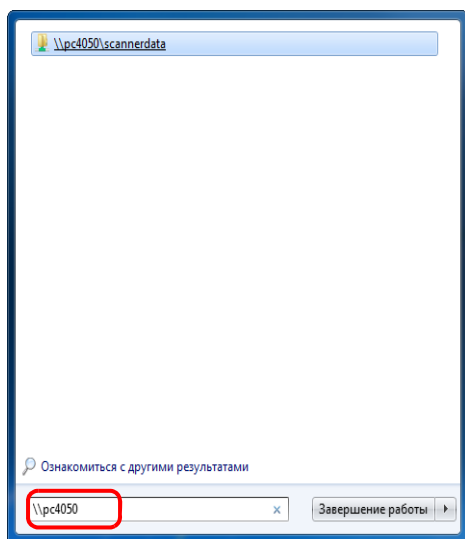

- 1 Введите имя компьютера (например, "\\pc4050") в "Поиск программ и файлов" меню "Пуск".

Отображается страница "Результаты поиска".

В Windows XP, нажмите "Поиск" в меню "Пуск", выберите **Все файлы и папки** и выполните поиск компьютера адресата, на который будет отправлен файл.

В "Помощник по поиску" щелкните **Компьютеры или людей** и затем **Компьютер в сети**.

В текстовом поле "Имя компьютера:" введите компьютер, который вы проверяли (pc4050), а затем нажмите "Поиск".

- 2 Нажмите "\\pc4050\scannerdata", появившийся в результатах поиска.

В Windows XP дважды щелкните компьютер ("pc4050"), который появится в результатах поиска.

- 3 Проверьте появившуюся папку.

Проверьте адресную строку. Третью и следующую текстовые строки (►) следует ввести в качестве пути.

В Windows XP, дважды щелкните папку "scannerdata" и проверьте адресную строку. Текстовая строка справа от третьей косой черты (\) должна быть введена в поле **Путь**.

(Пример: scannerdata)

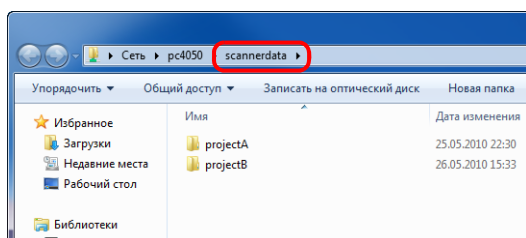

ПРИМЕЧАНИЕ: В общей папке можно указать подпапку в качестве расположения для передачи данных. В этом случае в поле **Путь** нужно ввести "имя общей папки\имя папки в общей папке". В вышеприведенном окне примера "scannerdata\projectA" — это **Путь**.

Настройка брандмауэра Windows (для Windows 7)

Разрешите общий доступ к файлам и принтерам и установите порт, используемый для передачи SMB.

ПРИМЕЧАНИЕ: Выполните вход в систему Windows с использованием учетной записи администратора.

Проверка файла и общий доступ к принтеру

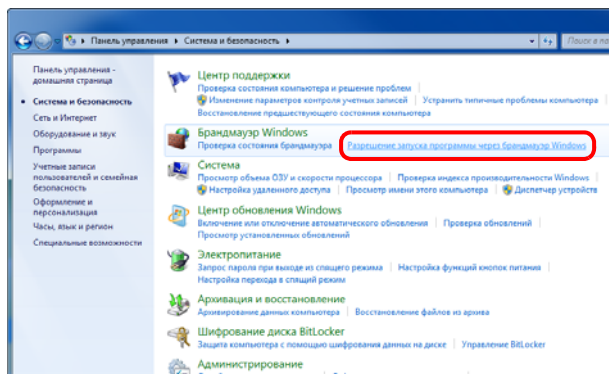

- 1 В меню "Пуск" выберите **Панель управления, Система и безопасность** и **Разрешение запуска программы через брандмауэр Windows**.

ПРИМЕЧАНИЕ: Если появится диалоговое окно "Контроль учетных записей", нажмите кнопку **Продолжить**.

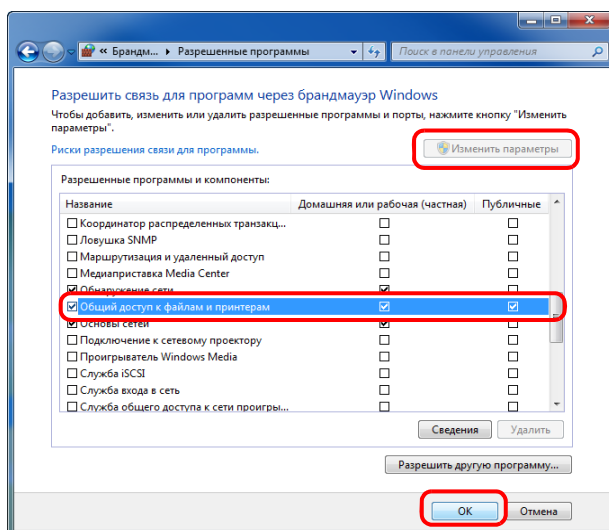

- 2 Нажмите **Изменить параметры**, установите флажок **Общий доступ к файлам и принтерам** и нажмите **ОК**.

Добавление порта

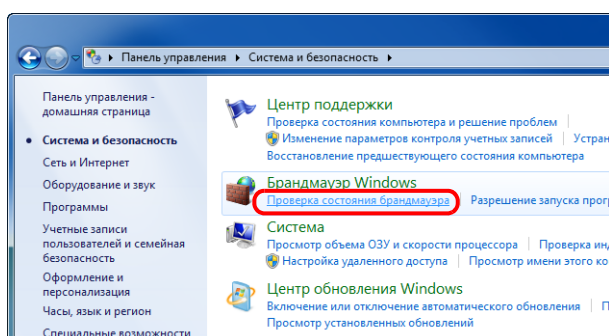

- 1 В меню "Пуск" выберите **Панель управления, Система и безопасность** и **Проверка состояния брандмауэра**.

2 Нажмите **Дополнительные параметры**.

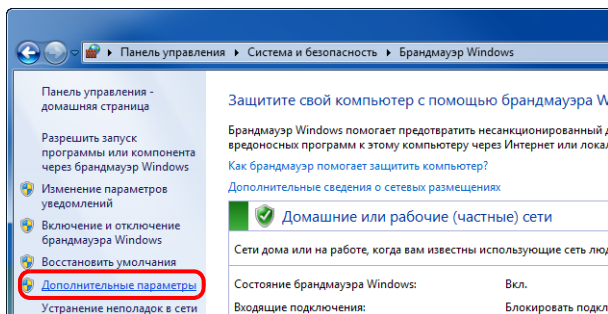

3 Нажмите **Правила для входящих подключений**.

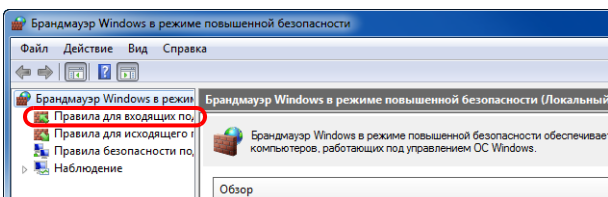

4 Нажмите **Создать правило**.

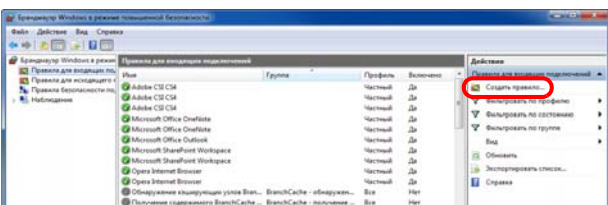

5 Выберите **Для порта** и нажмите **Далее**.

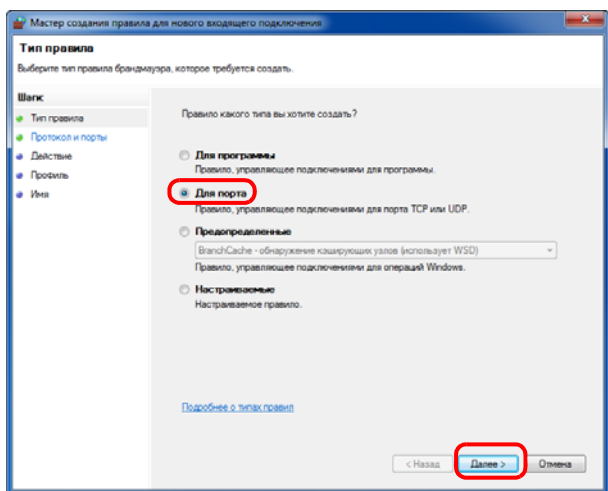

6 Выберите **Протокол TCP**, выберите **Определенные локальные порты**, введите "139" и нажмите **Далее**.

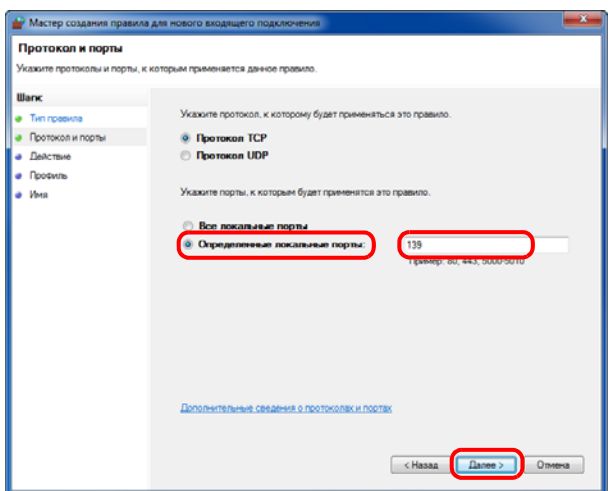

7 Выберите **Разрешить подключение** и нажмите **Далее**.

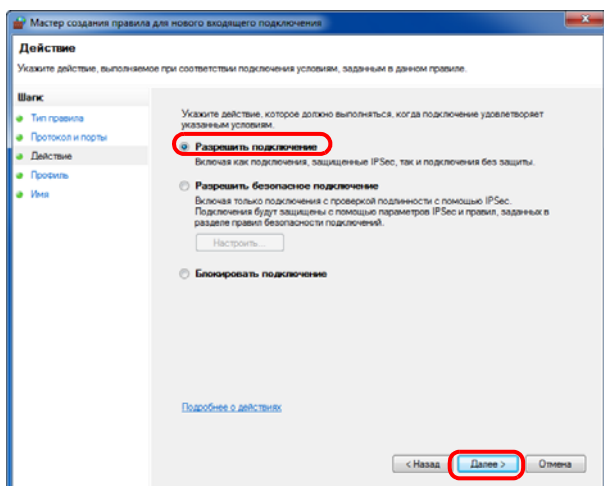

8 Убедитесь, что все флажки установлены, и нажмите **Далее**.

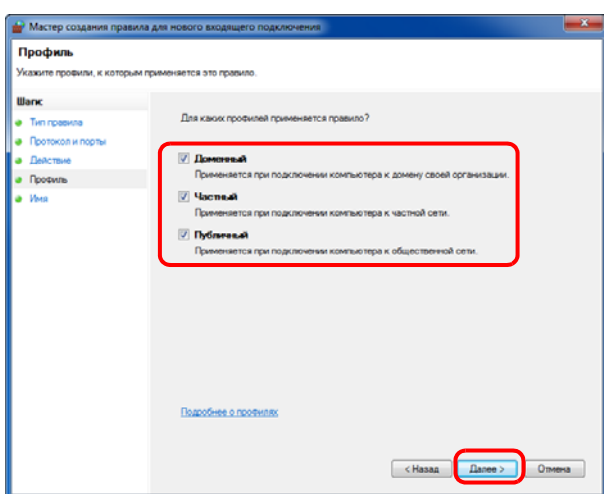

9 Введите "Сканировать в SMB" в "Имя" и нажмите **Готово**.

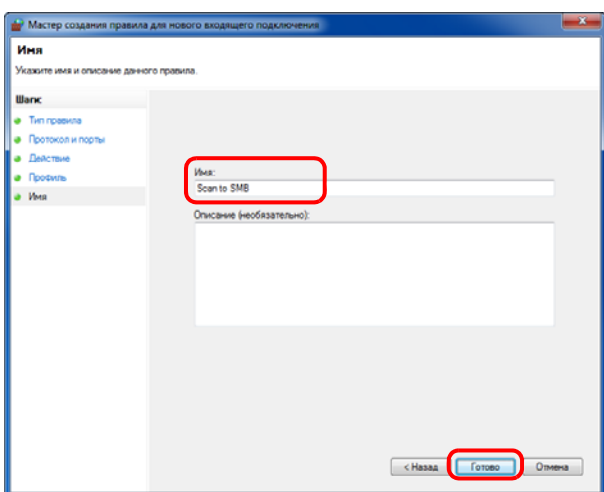

ПРИМЕЧАНИЕ: В Windows XP или Windows Vista следуйте нижеуказанной процедуре для установки порта.

1 В меню "Пуск" выберите **Панель управления, Система и безопасность** (или **Центр безопасности**), затем **Проверка состояния брандмауэра** (или **Брандмауэр Windows**).

Если появится диалоговое окно "Контроль учетных записей", нажмите кнопку **Продолжить**.

2 Перейдите на вкладку "Исключения" и нажмите кнопку **Добавить порт...**

3 Укажите настройки в **Добавить порт**.

Введите любое имя в поле "Имя" (например, Сканировать в SMB). Это будет именем нового порта. Введите "139" в "Номер порта". Выберите **TCP** для "Протокол".

4 Нажмите кнопку **ОК**, чтобы закрыть экран "Свойства папки".

Загрузка бумаги

В стандартной комплектации бумага загружается в кассету и универсальный лоток. Дополнительно может быть установлен податчик бумаги (см. *Руководство по эксплуатации (на английском языке)*).

Перед загрузкой бумаги

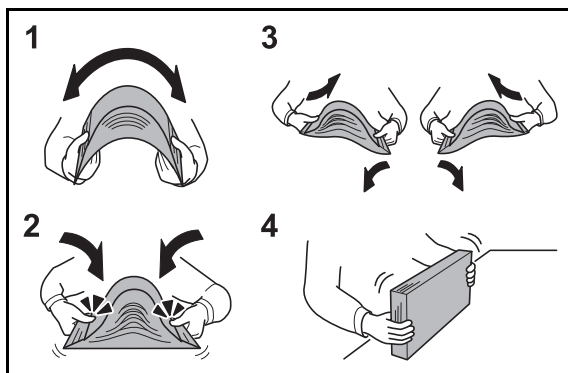

Вскрыв новую пачку, пролистайте бумагу (см. описание ниже), чтобы отделить листы друг от друга перед загрузкой.

- 1 Изогните всю стопку бумаги, чтобы листы в пачке разошлись в середине.
- 2 Взявшись за края стопки, сдвигайте всю стопку к середине, чтобы исключить слипание листов в стопке.
- 3 С целью разделить листы воздушной струей во избежание их слипания попеременно поднимайте левую и правую руку.
- 4 И, наконец, совместите кромки листов, выровняв края стопки на ровной поверхности, например, на столе.

Если бумага скручена или согнута, перед загрузкой ее следует распрямить. Скрученная или сложенная бумага может стать причиной застревания.

ОСТОРОЖНО: Если вы собираетесь копировать на использованную (для копирования) бумагу, убедитесь, что листы не скреплены скобами или скрепками. Это может повредить аппарат.

ПРИМЕЧАНИЕ: Если распечатки скручены и прошиты не ровно, попробуйте перевернуть стопку бумаги, загруженную в кассету.

Следите за тем, чтобы вскрытая пачка бумаги не подвергалась воздействию высоких температур и влажности — это может привести к неполадкам. После загрузки бумаги в универсальный лоток или кассеты герметично закрывайте оставшуюся в пачке бумагу в фирменной упаковке.

Если аппарат не будет использоваться в течение длительного времени, для защиты бумаги от воздействия влаги извлеките ее из кассет и герметично закройте в фирменной упаковке.

ПРИМЕЧАНИЕ: При использовании специальной бумаги, например бланков, перфорированной бумаги или бумаги с предварительно нанесенной печатью (с логотипом или названием организации) см. *Руководство по эксплуатации (на английском языке)*.

Загрузка бумаги в кассеты

Каждая стандартная кассета может содержать обычную, переработанную из отходов или цветную бумагу.

Стандартная кассета рассчитана на 250 листов обычной бумаги формата A4 или меньшего (80 г/м²).

Поддерживаются следующие размеры бумаги: Legal, Oficio II, Letter, Executive, Statement, A4, B5, A5, A6, Folio, 216 x 340 мм, 16K, ISO B5, Конверт C5 и Пользовательская.

ВАЖНАЯ ИНФОРМАЦИЯ:

- Не следует использовать бумагу для струйных принтеров или бумагу, имеющую специальное покрытие. (Такая бумага может застрять или вызвать другие неисправности.)
- При использовании типов носителей, отличных от обыкновенной бумаги (таких как переработанная или цветная бумага) всегда задавайте установку типа носителя. (См. *Установка размера бумаги и типа носителя для кассет на стр. 2-51*)
Кассеты могут содержать бумагу с плотностью до 120 г/м².
- Не загружайте в кассеты плотную бумагу плотностью выше 120 г/м². Используйте универсальный лоток для бумаги, которая плотнее, чем 120 г/м².

ПРИМЕЧАНИЕ: Бумага форматом Statement и A6 может использоваться только в кассете 1.

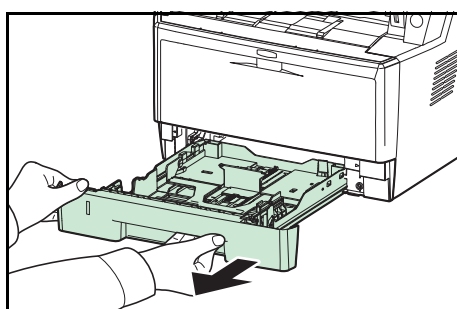

- 1 Полностью вытяните кассету из аппарата.

ВАЖНАЯ ИНФОРМАЦИЯ: Вытягивая кассету из аппарата, убедитесь, что она поддерживается и не упадет.

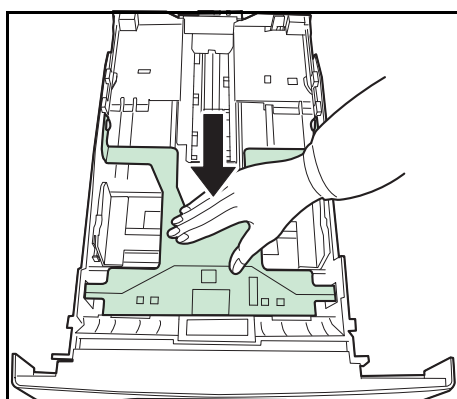

- 2 Нажмите нижнюю пластину вниз, чтобы она зафиксировалась.

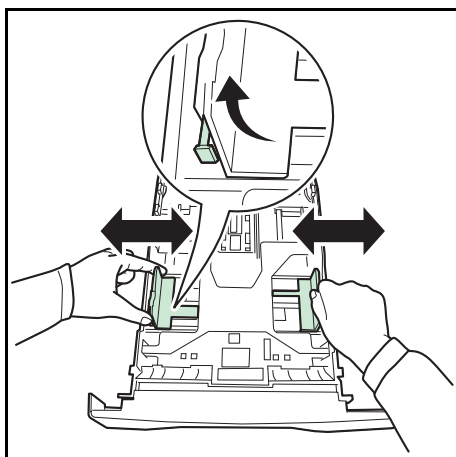

- 3** Отрегулируйте положение направляющих ширины бумаги, на левой и правой сторонах кассеты. Нажмите регулятор ширины бумаги на левой направляющей и сдвиньте направляющие согласно требуемому размеру бумаги.

ПРИМЕЧАНИЕ: Размеры бумаги нанесены на кассете.

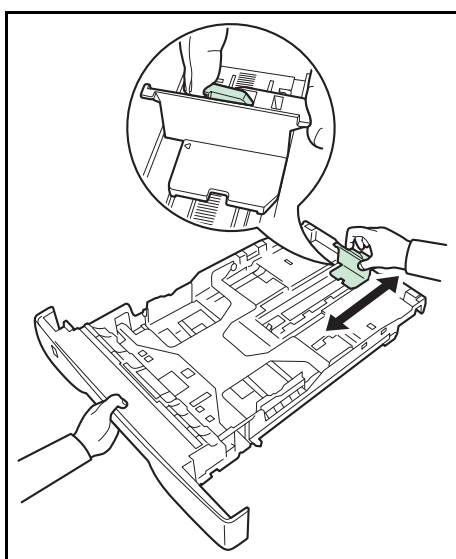

- 4** Отрегулируйте направляющую длины бумаги согласно требуемому размеру бумаги.

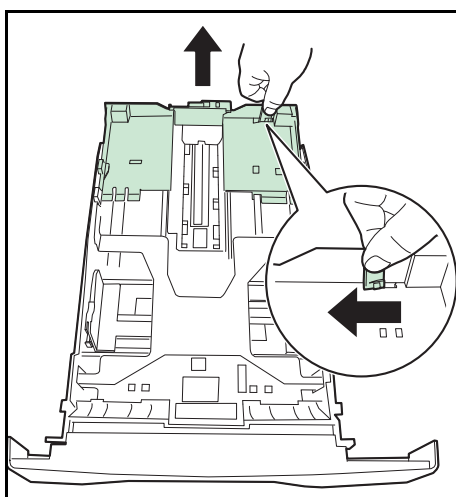

Если планируется использовать бумагу длиннее, чем А4, извлеките удлиняющуюся кассету для бумаги последовательными толчками отпускного рычага и отрегулируйте ее согласно требуемому размеру бумаги.

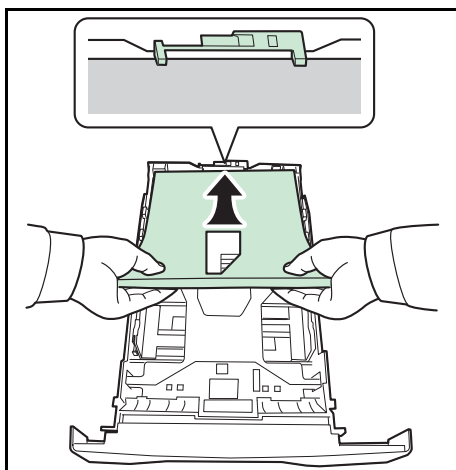

- 5 Загрузите бумагу в кассету. Убедитесь, что сторона, на которой будет происходить печать, размещается лицевой стороной вниз и бумага не помята, не покручена и не повреждена.

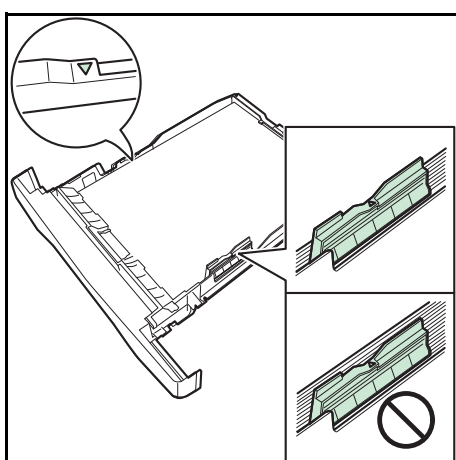

ВАЖНАЯ ИНФОРМАЦИЯ: Не загружайте бумагу выше треугольного знака на направляющей ширины.

- Перед загрузкой бумаги проверьте, чтобы она не была скручена или согнута. Скрученная или сложенная бумага может застрять.
- Убедитесь в том, что высота стопки загруженной бумаги не превышает указанный уровень (см. рисунок ниже).
- Загружайте бумагу стороной, соответствующей запечатанной стороне упаковки, вверх.
- Направляющие длины и ширины бумаги должны быть отрегулированы в соответствии с ее размером. Загрузка бумаги без регулировки направляющих может привести к перекосу листов при подаче, а также к замятию бумаги.
- Убедитесь в том, что направляющие длины и ширины бумаги плотно прижаты к краям стопки бумаги. Если имеется зазор, сдвиньте направляющие по размеру бумаги.

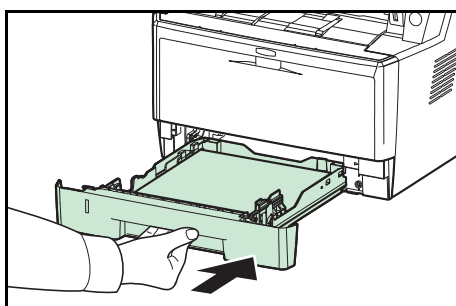

- 6 Вставьте в слот аппарата кассету с бумагой. Вставьте ее до упора, не допуская перекосов.

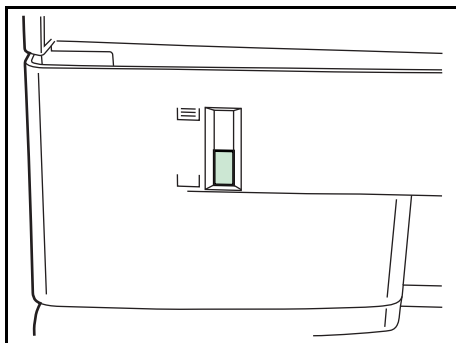

Для отображения остатка бумаги на левой стороне лицевой части кассеты для бумаги имеется измеритель бумаги. При израсходовании бумаги указатель опустится на уровень (пусто).

ПРИМЕЧАНИЕ: Если аппарат не будет использоваться в течение длительного времени, для защиты бумаги от воздействия влаги извлеките ее из кассет и герметично закройте в фирменной упаковке.

- 7 Выберите тип носителя (обычная, переработанная и пр.), загруженного в кассету. (См. *Установка размера бумаги и типа носителя для кассет на стр. 2-51.*)

Загрузка бумаги в универсальный лоток

Универсальный лоток может вместить до 50 листов обычной бумаги размера А4 или меньшего (80 г/м²).

Универсальный лоток может вмещать бумагу размером от А4 до А6, а также Hagaki, и от Legal до Statement-R, 216 x 340 мм и 16K. Обязательно используйте универсальный лоток при печати на любой специальной бумаге.

ВАЖНАЯ ИНФОРМАЦИЯ: При использовании типов носителей, отличных от обыкновенной бумаги (таких как переработанная или цветная бумага) всегда задавайте установку типа носителя. (См. *Установка типа носителя и размера бумаги для универсального лотка на стр. 2-53.*) При использовании бумаги плотностью 106 г/м² или большей установите тип носителя на значение "Плотная".

Универсальный лоток имеет следующую емкость.

- Обычная бумага размера А4 или меньшего (80 г/м²), переработанная бумага или цветная бумага: 50 листов
- Hagaki: 15 листов
- Прозрачная пленка: 1 лист
- Конверт DL, Конверт C5, Конверт #10 (коммерческий #10), Monarch, Youkei 4, Youkei 2: 1 лист

ПРИМЕЧАНИЕ: О вводе формата при загрузке бумаги пользовательского формата см. раздел *Установка типа носителя и размера бумаги для универсального лотка на стр. 2-53.*

Используя специальную бумагу, такую как прозрачная или плотная бумага, выберите тип носителя, как указано в разделе *Установка типа носителя и размера бумаги для универсального лотка на стр. 2-53.*

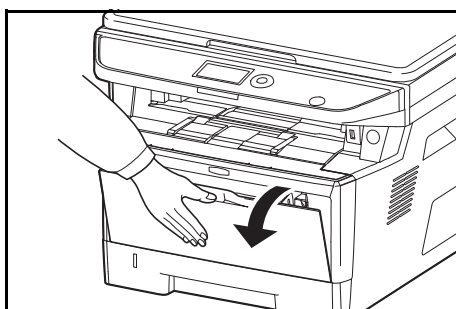

- 1 Потяните универсальный лоток на себя, пока он не остановится.

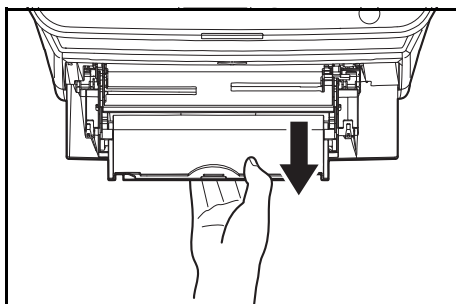

- 2 Вытяните поддерживающую секцию универсального лотка.

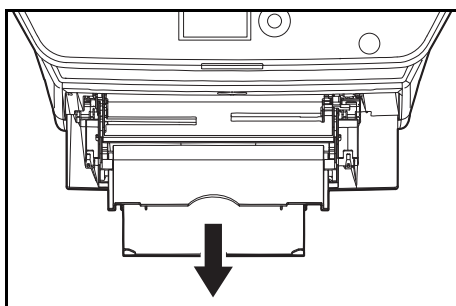

- 3 Отрегулируйте положение направляющих бумаги в универсальном лотке. В универсальном лотке или лотке ручной подачи помечены стандартные размеры бумаги. Для стандартных размеров бумаги передвиньте направляющие бумаги на соответствующую отметку.

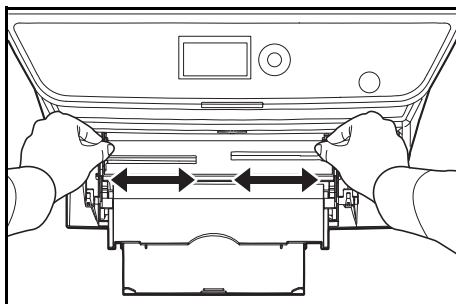

- 4 Совместите бумагу с направляющими бумаги и вставьте ее до упора.

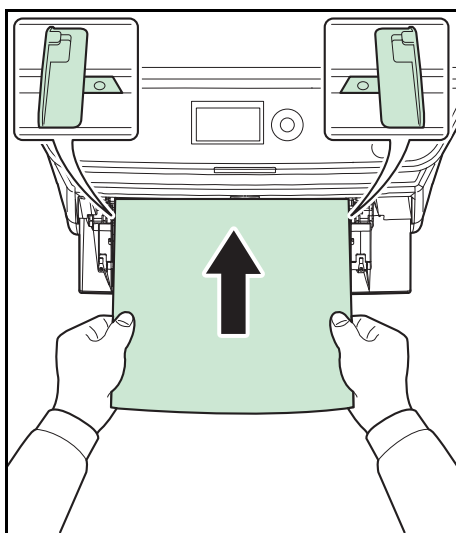

ВАЖНАЯ ИНФОРМАЦИЯ: Старайтесь, чтобы открываемая сторона пакета была обращена вверх. Скрученная бумага должна быть перед использованием расправлена. Распрямите верхний край, если он загнут. При загрузке бумаги в универсальный лоток убедитесь, что в лотке не осталась бумага от предыдущего задания. Если в универсальном лотке осталось небольшое количество бумаги, а вам необходимо добавить больше, вначале удалите из лотка оставшуюся бумагу, а затем добавьте ее к новой, перед тем как поместить назад в лоток.

Загрузка конвертов

В универсальный лоток можно загрузить 1 конверт.

Приемлемые размеры конвертов следующие.

| Приемлемый конверт | Размер |
|----------------------------------|------------------|
| Hagaki | 100 × 148 (мм) |
| Oufuku Hagaki | 148 × 200 (мм) |
| Youkei 2 | 114 × 162 (мм) |
| Youkei 4 | 105 × 235 (мм) |
| Monarch | 3 7/8" × 7 1/2" |
| Конверт #10 (коммерческий #10) | 4 1/8" × 9 1/2" |
| Конверт DL | 110 × 220 (мм) |
| Конверт C5 | 162 × 229 (мм) |
| Executive | 7 1/4" × 10 1/2" |
| Конверт #9 (коммерческий #9) | 3 7/8" × 8 7/8" |
| Конверт #6 (коммерческий #6 3/4) | 3 5/8" × 6 1/2" |

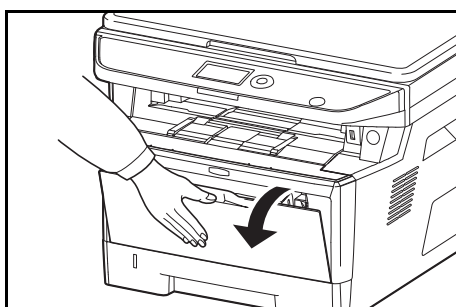

- 1 Потяните универсальный лоток на себя, пока он не остановится.

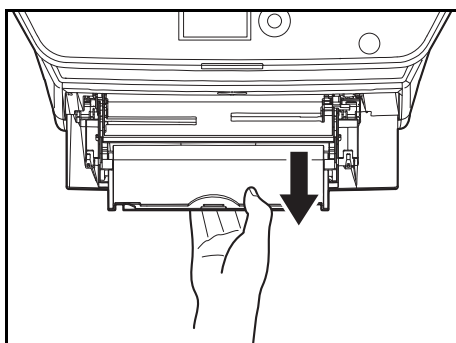

- 2 Вытяните подлоток.

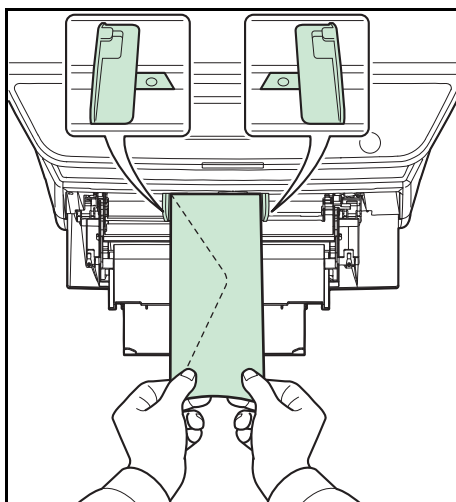
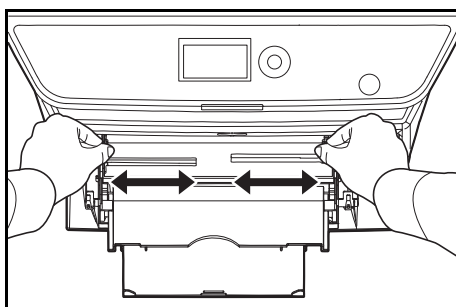
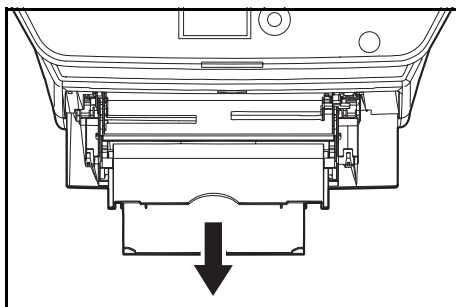

3 Отрегулируйте положение направляющих бумаги в универсальном лотке. В универсальном лотке или лотке ручной подачи помечены стандартные размеры бумаги. Для стандартных размеров бумаги передвиньте направляющие бумаги на соответствующую отметку.

4 Совместите бумагу с направляющими бумаги и вставьте ее до упора.

5 Для конвертов альбомной ориентации необходимо закрыть клапан. Загрузите конверт вдоль направляющих ширины до упора, стороной для печати вверх с повернутым к вам клапаном.

Для конвертов портретной ориентации необходимо закрыть клапан. Загрузите конверт вдоль направляющих ширины до упора стороной для печати вверх, чтобы край с клапаном был повернут к прорези для вставки бумаги.

При загрузке конвертов или карточек в универсальный лоток

Загрузите конверт стороной для печати вверх.

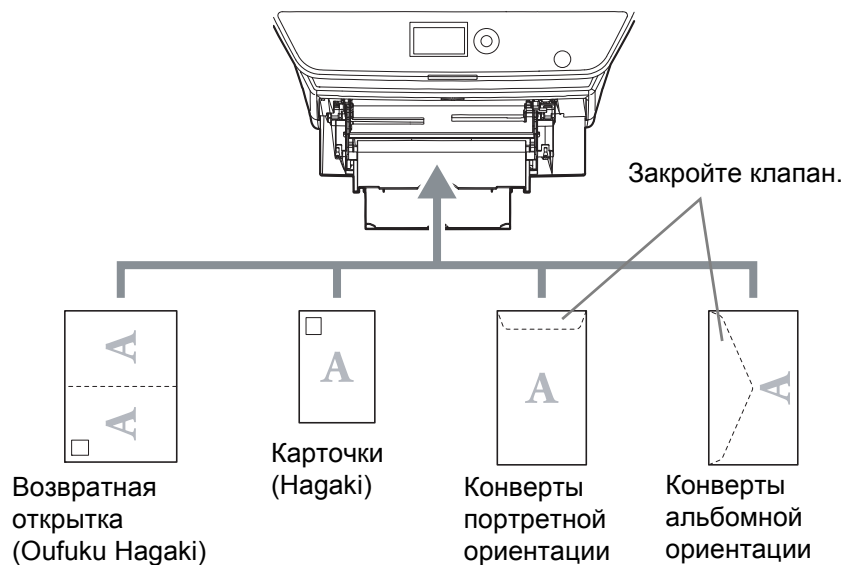

ПРИМЕЧАНИЕ: Используйте развернутую карточку с оплаченным ответом (Oufuku Hagaki).

ВАЖНАЯ ИНФОРМАЦИЯ: Загрузка конверта (ориентация и сторона загрузки) отличается для разных типов конвертов. При неправильной загрузке конверта печать может быть выполнена в неверном направлении или на стороне, не предназначенной для печати.

ПРИМЕЧАНИЕ: О выборе типа конверта, загружаемого в универсальный лоток, смотрите в разделе *Установка типа носителя и размера бумаги для универсального лотка на стр. 2-53.*

Определение размера бумаги и носителя

Заданной по умолчанию установкой размера бумаги для кассет, универсального лотка и дополнительного податчика бумаги (кассеты 2 и 3) является [Letter], а заданной по умолчанию установкой типа носителя — [Обычная].

Для установки типа бумаги, используемой в кассетах, задайте размер бумаги и тип носителя. (См. *Установка размера бумаги и типа носителя для кассет на этой странице.*)

Для установки типа бумаги, используемой в универсальном лотке, задайте размер бумаги и тип носителя. (См. *Установка типа носителя и размера бумаги для универсального лотка на стр. 2-53.*)

Установка размера бумаги и типа носителя для кассет

Для определения типа бумаги, используемой в кассете или дополнительном податчике бумаги (кассеты 2 и 3), задайте размер бумаги. Если используется не обычная бумага, задайте тип носителя.

| Выбираемый элемент | Выбираемый размер/тип |
|--------------------|--|
| Размер бумаги | Выбор из списка стандартных размеров. Предусмотрен выбор следующих размеров бумаги. В дюймах: Letter, Legal, Statement* и Oficio II Метрические: A4, A5, A6*, B5, Folio, 216 × 340 мм, 16K, ISO B5**, Конверт C5** и Пользовательская |
| Тип носителя | Обычная, черновая, переработанная, с предварительной печатью, высокосортная, цветная, перфорированная, бланк, высокое качество и пользовательская 1—8 |

* Бумага форматом Statement и A6 может использоваться только в кассете 1.

** Конверты не используются в кассетах в качестве типа носителя.

ПРИМЕЧАНИЕ: Если используется аппарат с функцией факса, можно печатать принимаемые факсы на приведенные ниже типы носителей.

Обычная, Переработанная, Высокосортная, Цветная, Высокое качество и Черновая



- 1 Нажмите клавишу **Системное меню/Счетчик** на панели управления главного устройства.

Имя польз. д/вх.:

Пароль при входе:

[Вход]

При выполнении управления пользователями без входа в систему появится экран входа. Введите идентификатор пользователя и пароль для входа.

ПРИМЕЧАНИЕ: Сведения о вводе символов приведены в разделе *Способ ввода символов на Приложение-3.*

Если вы не выполняете управление пользователями, перейдите к шагу 2.

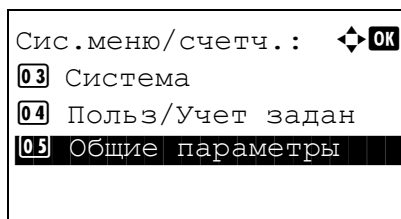

- 2 В меню Сис.меню/счетч. нажмите клавишу Δ или ∇ для выбора [Общие параметры].

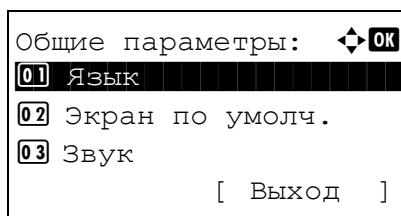

- 3 Нажмите клавишу **OK**. Появится меню "Общие параметры".

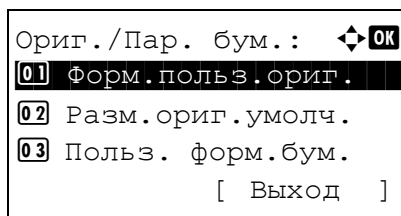

- 4 Нажмите клавишу Δ или ∇ для выбора [Ориг./Пар. бум.].

- 5 Нажмите клавишу **OK**. Появится меню "Ориг./Пар. бум.".

- 6 Нажмите клавишу Δ или ∇ для выбора из вариантов от [Настр. кассеты 1.] до [Настр. кассеты 3].

ПРИМЕЧАНИЕ: [Кассета 2] и [Кассета 3] отображаются при установке дополнительных кассет.

Выполните указанные ниже действия при выборе главной кассеты устройства (кассеты 1). Действуйте аналогичным образом при выборе дополнительной кассеты (кассеты 2 и 3).

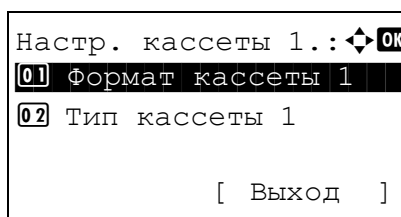

- 7 Нажмите клавишу **OK**. Появится меню "Настр. кассеты 1".

- 8 Нажмите клавишу Δ или ∇ для выбора [Формат кассеты 1].

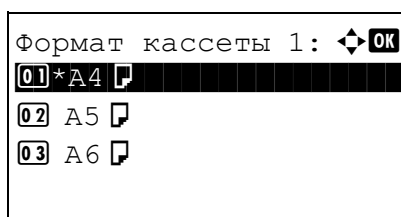

- 9 Нажмите клавишу **OK**. Появится "Формат кассеты 1".

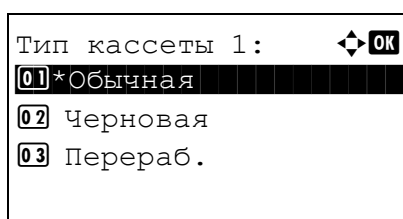
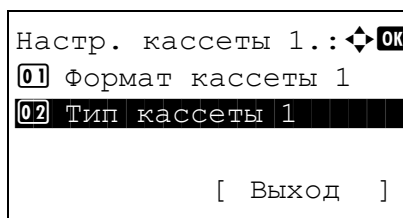

10 Нажмите клавишу Δ или ∇ для выбора нужного размера бумаги и затем нажмите клавишу **OK**.

Отображается *Завершено.*, и на экране снова появляется меню "Настр. кассеты 1".

11 Нажмите клавишу Δ или ∇ для выбора [Тип кассеты 1].

12 Нажмите клавишу **OK**. Появится "Тип кассеты 1".

13 Нажмите клавишу Δ или ∇ для выбора нужного типа бумаги и затем нажмите клавишу **OK**.

Отображается *Завершено.*, и на экране снова появляется меню "Настр. кассеты 1".

Установка типа носителя и размера бумаги для универсального лотка

Для установки типа бумаги, используемой в универсальном лотке, задайте размер бумаги. При использовании не обычной бумаги, задайте тип носителя.

| Параметр | | Описание |
|---------------|---------------------|--|
| Размер бумаги | Стандартные размеры | Выбор из списка стандартных размеров. Предусмотрен выбор следующих размеров бумаги. В дюймах: Letter, Legal, Statement, Executive и Oficio II Метрические: A4, A5, A6, B5, B6, Folio, 216 × 340 мм, 16K, ISO B5, Конверт #10 (Коммерческий #10), Конверт #9 (Коммерческий #9), Конверт #6 (Коммерческий #6 3/4), Конверт Monarch, Конверт DL, Конверт C5, Nagaki, Oufuku Nagaki, Youkei 4, Youkei 2 и пользовательский |
| | Ввод формата | Ввод формата, отсутствующего в списках стандартных форматов. Предусмотрен выбор следующих размеров бумаги. Дюймы Y (по вертикали): 5,83—14,02" (с шагом 0,01"), X (по горизонтали): 2,16—8,50"(с шагом 0,01") Метрические Y (по вертикали): 148—356 мм (с шагом 1 мм), X (по горизонтали): 70—216 мм (с шагом 1 мм) |
| Тип носителя | | Предусмотрен выбор следующих типов: Обычная, Пленка, Черновая, Калька, Этикетки, Переработанная, Предварительно отпечатанная, Высокосортная, Карточки, Цветная, Перфорированная, Бланк, Конверт, Плотная, Высокое качество и Пользовательская 1—8 |

* Для получения информации о порядке настройки типа носителя, отличного от *Обычная*, см. *Руководство по эксплуатации (на английском языке)*.

ПРИМЕЧАНИЕ: Если используется аппарат с функцией факса и универсального лотка для печати полученных факсов доступны нижеприведенные типы носителей. *Обычная, Переработанная, Высокосортная, Цветная, Высокое качество, Черновая, Этикетки, Конверт, Карточки и Плотная*

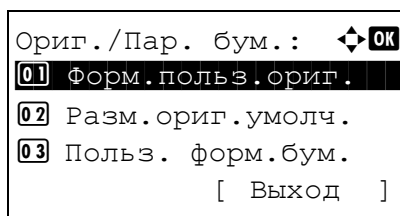
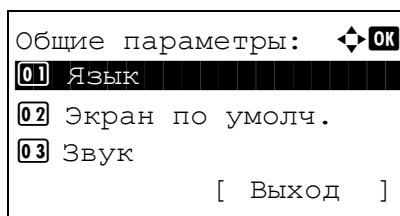
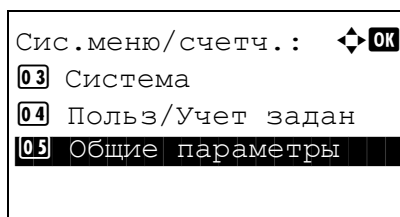
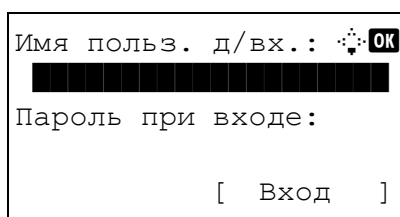

- 1 Нажмите клавишу **Системное меню/Счетчик** на панели управления главного устройства.

При выполнении управления пользователями без входа в систему появится экран входа. Введите идентификатор пользователя и пароль для входа.

ПРИМЕЧАНИЕ: Сведения о вводе символов приведены в разделе *Способ ввода символов на Приложение-3*.

Если вы не выполняете управление пользователями, перейдите к шагу 2.

- 2 В меню Сис.меню/счетч. нажмите клавишу Δ или ∇ для выбора [Общие параметры].

- 3 Нажмите клавишу **OK**. Появится меню "Общие параметры".

- 4 Нажмите клавишу Δ или ∇ для выбора [Ориг./Пар. бум.].

- 5 Нажмите клавишу **OK**. Появится меню "Ориг./Пар. бум."

- 6 Нажмите клавишу Δ или ∇ для выбора [Настр. ун. лотка].

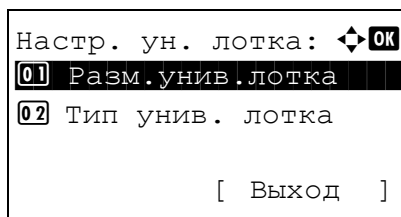

- 7 Нажмите клавишу **OK**. Появится меню "Настр. ун. лотка".

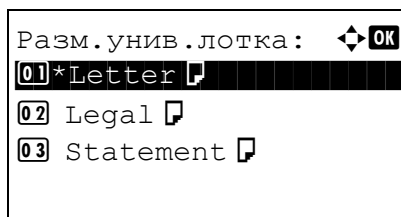

- 8 Нажмите клавишу Δ или ∇ для выбора [Разм.унив.лотка].

- 9 Нажмите клавишу **OK**. Появляется "Разм.унив.лотка".

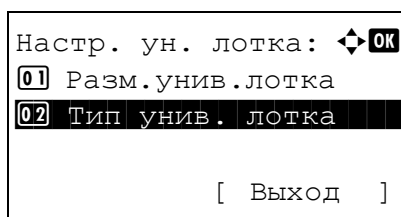

- 10 Нажмите клавишу Δ или ∇ для выбора нужного размера бумаги и затем нажмите клавишу **OK**.

Отображается *Завершено.*, и на экране снова появляется меню "Настр. ун. лотка".

- 11 Нажмите клавишу Δ или ∇ для выбора [Тип унив. лотка].

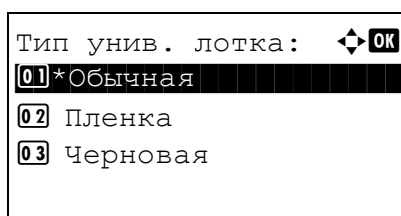

- 12 Нажмите клавишу **OK**. Появляется "Тип унив. лотка".

- 13 Нажмите клавишу Δ или ∇ для выбора нужного типа бумаги и затем нажмите клавишу **OK**.

Отображается *Завершено.*, и на экране снова появляется меню "Настр. ун. лотка".

Загрузка оригиналов

Для загрузки оригиналов с целью копирования, передачи или сохранения выполните следующие действия.

Размещение оригиналов на стекле оригинала

На стекло оригинала можно класть не только обычные листовые оригиналы, но и книги или журналы.

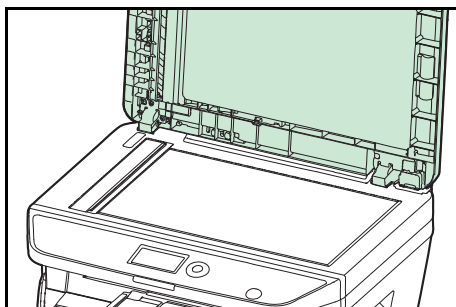

- 1 Откройте крышку стекла экспонирования или автоподатчик оригиналов.

ПРИМЕЧАНИЕ: Перед открытием автоподатчика оригиналов убедитесь в отсутствии оригиналов во входном или в выходном лотке оригиналов. При наличии оригиналов в указанных местах они могут выпасть при открытии автоподатчика оригиналов.

Если толщина оригинала 25 мм или больше, оставьте автоподатчик оригиналов открытым.

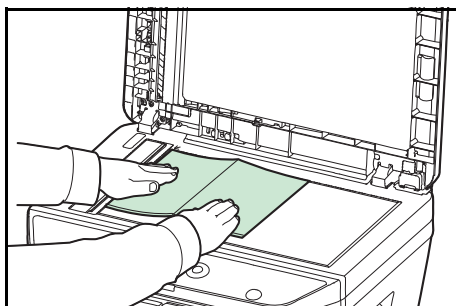

- 2 Вставьте оригинал. Положите оригинал сканируемой стороной вниз, выровняв его по левому заднему углу линеек размеров оригинала.

- 3 Закройте крышку стекла экспонирования или автоподатчик оригиналов.

ВАЖНАЯ ИНФОРМАЦИЯ: При закрытии крышки стекла экспонирования не прилагайте излишних усилий. Из-за чрезмерного нажатия стекло может треснуть.

Не закрывайте автоподатчик документов, если толщина оригинала 25 мм или больше.

ПРИМЕЧАНИЕ: По краям и в середине копии раскрытого оригинала могут появиться затемненные области.



ОСТОРОЖНО: Во избежание травм не оставляйте автоподатчик оригиналов открытым.

Загрузка оригиналов в автоподатчик оригиналов

Автоподатчик оригиналов автоматически сканирует каждый лист многостраничного оригинала. Сканируются обе стороны двусторонних оригиналов.

Оригиналы, поддерживаемые автоподатчиком оригиналов

Автоподатчик оригиналов поддерживает следующие типы оригиналов.

| | |
|---------|---|
| Вес | От 50 до 120 г/м ² (дуплекс: от 50 до 110 г/м ²) |
| Размер | От максимального размера А4 до минимального А5 От максимального размера Legal до минимального Statement |
| Емкость | Обычная бумага, цветная бумага, переработанная бумага. Высококачественная бумага: 50 листов Плотная бумага (110 г/м ²): 36 листов Плотная бумага (120 г/м ²): 33 листа Бумага для художественной печати: 1 лист |

Оригиналы, не поддерживаемые автоподатчиком оригиналов

Не используйте с автоподатчиком оригиналы следующих типов.

- Мягкие оригиналы, такие как виниловые листы
- Прозрачные пленки, например проекторная пленка
- Копировальная бумага
- Оригиналы с очень скользкими поверхностями
- Оригиналы со следами клея или с клейкой лентой
- Мокрые оригиналы
- Оригиналы с еще не высохшей корректирующей жидкостью
- Оригиналы неправильной формы (не прямоугольной)
- Оригиналы с вырезанными фрагментами
- Мятую бумагу
- Оригиналы со складками (Выпрямляйте складки перед загрузкой. Несоблюдение этого правила может привести к застреванию оригиналов)
- Края оригиналов со скобами скоросшивателя или скрепками (Перед загрузкой удалите все скрепки или скобы скоросшивателя, распрямите замятости, складки или загнутые уголки. Несоблюдение этого правила может привести к застреванию оригиналов)

Загрузка оригиналов

ВАЖНАЯ ИНФОРМАЦИЯ: Перед загрузкой оригиналов убедитесь в отсутствии документов в выходном лотке оригиналов. В противном случае может произойти застревание новых оригиналов.

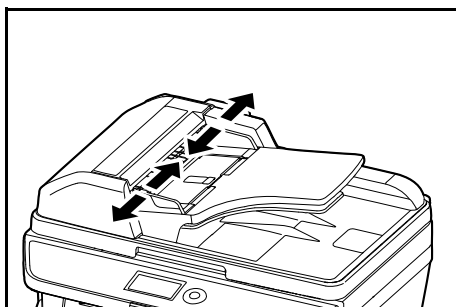

- 1 Отрегулируйте направляющие ширины по размеру оригиналов.

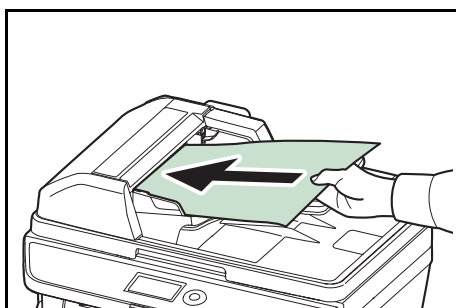

- 2 Поместите оригиналы. Сканируемая сторона (или первая сторона для двусторонних оригиналов) должна быть обращена вверх. Плавно переместите ведущую кромку листа в автоподатчик оригиналов настолько, насколько она войдёт.

ВАЖНАЯ ИНФОРМАЦИЯ: Убедитесь в том, что направляющие ширины придвинуты вплотную к краям оригиналов. Если имеется зазор, повторно отрегулируйте направляющие ширины оригиналов. Зазор может стать причиной замятия оригиналов.

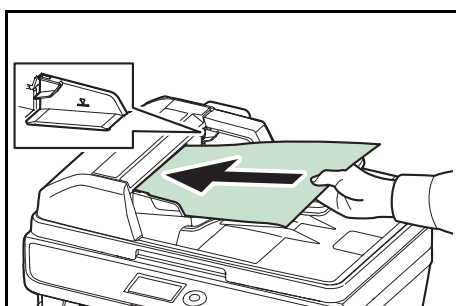

Убедитесь, что высота стопки загруженных оригиналов не превышает индикатор уровня. Превышение максимального уровня может привести к замятию оригиналов (см. рисунок).

Оригиналы с перфорированными отверстиями или линиями следует загружать таким образом, чтобы сканирование перфорированных участков выполнялось в последнюю очередь (не в первую).

3 Основные операции

В этой главе рассматриваются следующие операции.

- Вход в систему/выход из системы.....3-2
- Клавиши одним нажатием и программные клавиши3-3
- Дисплей сообщений3-6
- Копирование3-7
- Печать — Печать из приложений3-16
- Передача3-18
- Задание адресата.....3-25
- Отмена заданий.....3-28
- Проверка оставшегося тонера и оставшейся бумаги3-29

Вход в систему/выход из системы

Если управление регистрацией пользователей включено, для работы с аппаратом необходимо ввести имя пользователя для входа и пароль.

ПРИМЕЧАНИЕ: Вы не сможете осуществить вход, если забыли имя пользователя для входа или пароль. В этом случае осуществите вход с правами администратора и измените имя пользователя для входа или пароль.

Вход

ПРИМЕЧАНИЕ: Сведения о вводе символов приведены в разделе *Способ ввода символов на Приложение-3*.

Имя польз. д/вх.:

Пароль при входе:

[Вход]

- 1 Если во время работы отображается вышеприведенное окно, введите имя пользователя для входа.
- 2 Нажмите клавишу ▾. Курсор ввода переместится к "Пароль при входе".
- 3 Введите пароль при входе.
Нажмите клавишу Δ для перемещения курсора ввода на "Имя польз. д/вх.".
- 4 Проверьте правильность имя пользователя для входа и пароля и нажмите [Вход] (**правая клавиша выбора**).

ПРИМЕЧАНИЕ: Следующая учетная запись администратора регистрируется в аппарате производителем.

| | |
|-------------------|---|
| Имя польз. д/вх.: | модель со скоростью печати 30 стр/мин: 3000, 35 стр/мин: 3500 |
| Пароль при входе: | модель со скоростью печати 30 стр/мин: 3000, 35 стр/мин: 3500 |

Выход



Для окончания сеанса работы на аппарате нажмите клавишу **Выход** — отобразится экран ввода имени пользователя для входа/пароля.

Клавиши одним нажатием и программные клавиши

Ниже описаны клавиши одним нажатием и программные клавиши на панели управления

Клавиша одним нажатием

Регистрируйте адресатов в клавише одним нажатием. Это позволяет вводить нужный адресат с помощью соответствующей клавиши одним нажатием. Сведения о регистрации адресата в клавише одним нажатием см. в документе *Руководство по эксплуатации (на английском языке)*.

Ввод адресата с помощью клавиши одним нажатием

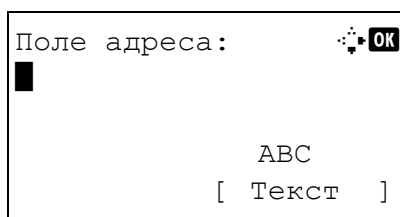

- 1 В "Поле адреса" нажмите клавишу **одним нажатием**, в которой зарегистрирован нужный адресат.

Вызов из клавиш одним нажатием с 1 по 11

Нажмите клавишу **одним нажатием**, в которой зарегистрирован адресат.

Вызов из клавиш одним нажатием с 12 по 22

Нажмите клавишу **Фиксация регистра** для включения индикатора рядом с клавишами, затем нажмите клавишу **одним нажатием**, в которой зарегистрирован адресат.

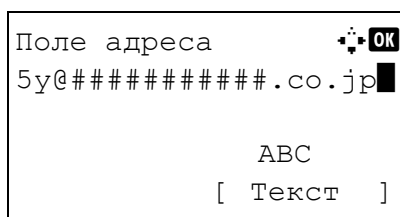

- 2 Адресат, зарегистрированный в клавише **одним нажатием**, вызывается и автоматически вводится на экране.

ВАЖНАЯ ИНФОРМАЦИЯ: Любой уже введенный адресат перезаписывается.

Программные клавиши

Настройки различных функций, часто используемых для копирования и и отправки, можно совместно зарегистрировать как программу. Затем можно изменять текущие настройки различных функций на зарегистрированные, просто нажимая клавиши **Программа 1–4**.

ПРИМЕЧАНИЕ: Следующие функции уже зарегистрированы в клавише **Программа 1**. Данная функция позволяет копировать лицевую и оборотную сторону удостоверений или иного документа размером менее формата Statement или A5 на одной странице. Несмотря на тот факт, что данные настройки могут быть удалены при перезаписывании функции клавиши **Программа 1**, идентичные настройки можно задать с помощью клавиши **Меню функций**.

Совместить: 2 в 1

Непрерывное сканирование: Вкл.

Формат оригинала: Statement (модели с единицами измерения в дюймах)/A5 (Модели с метрическими единицами измерения)

Выбор бумаги: Кассета 1

Варианты масштабирования: Автоматическое масштабирование

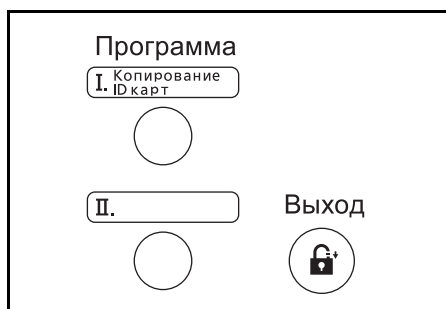

Надпись **Копирование ID карт** нанесена на клавишу **Программа 1**. При изменении функций клавиши **Программа 1** прикрепите поставляемую с аппаратом этикетку и запишите на ней название функции.

Регистрация настроек

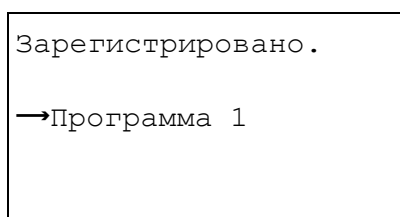

После выполнения настроек нажмите и удерживайте одну из клавиш **Программа 1–4**, в которую необходимо зарегистрировать настройки, в течение 3 секунд. Текущие настройки зарегистрированы в выбранную программную клавишу.

Изменение и удаление настроек

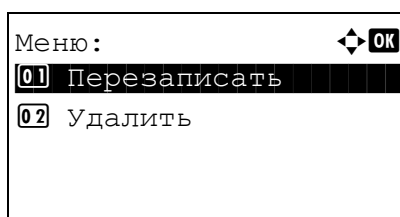

1 Нажмите и удерживайте одну из клавиш **Программа 1–4**, зарегистрированные настройки которой требуется изменить/удалить, в течение 3 секунд. Появится "Меню".

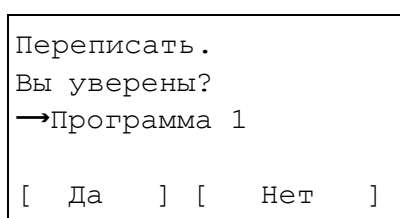

2 Для замены зарегистрированных настроек текущими нажмите клавишу Δ или ∇ для выбора [Переписать] и затем нажмите клавишу **OK**. Появится экран подтверждения. Нажмите [Да] (**левая клавиша выбора**) для изменения настроек.

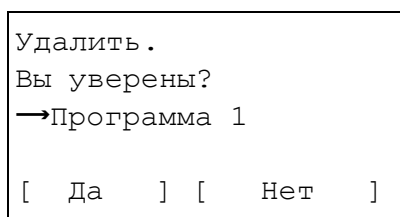

Для удаления зарегистрированных настроек нажмите клавишу Δ или ∇ для выбора [Удалить] и затем нажмите клавишу **OK**. Появится экран подтверждения. Нажмите [Да] (**левая клавиша выбора**) для удаления зарегистрированных настроек.

Вызов настроек

Нажмите одну из клавиш **Программа 1–4** с зарегистрированными настройками, которые необходимо вызвать. Текущие настройки различных функций заменены зарегистрированными настройками.

Копирование ID карт

Ниже описана процедура применения копирования ID карт.



- 1 Нажмите клавишу **Копировать** при выключенных клавише/индикаторе **Копировать**.

ПРИМЕЧАНИЕ: Если дисплей сообщений выключен, нажмите любую клавишу на панели управления и подождите, пока аппарат прогреется.

- 2 Поместите оригинал на стекло оригинала.

Поместите оригинал стороной для сканирования вниз в центре области сканирования для форматов Statement или A5.

ПРИМЕЧАНИЕ: Указания по загрузке см. в разделе *Загрузка оригиналов на стр. 2-56*.

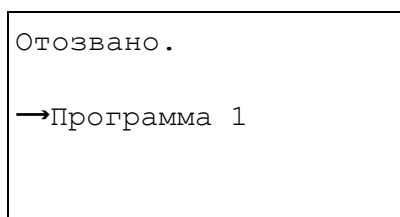

- 3 Нажмите клавишу **Программа 1**.

Вызывает функция Копирование ID карт.

- 4 Нажмите клавишу **Старт**. Начинается сканирование.

- 5 Переверните оригинал на стекле оригинала и нажмите клавишу **Старт**.

- 6 По завершении сканирования всех оригиналов нажмите [Завершить сканирование] (**левая клавиша выбора**) для запуска копирования.

Дисплей сообщений

В следующих примерах даны пояснения к сообщениям и значкам, используемым на дисплее сообщений.

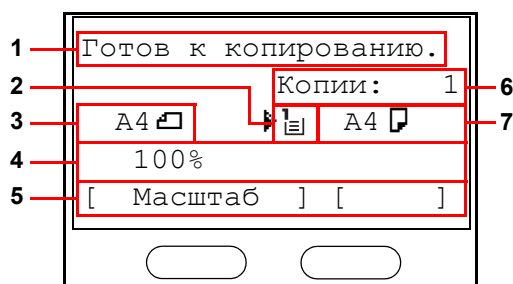

Экран копира

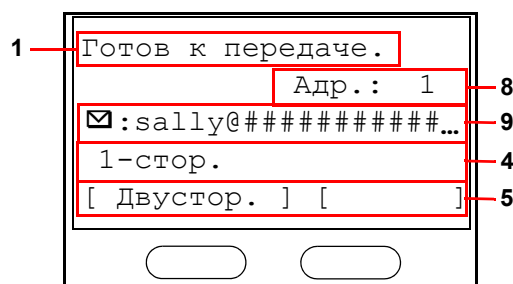

Экран "Передача"

| Ссылочный номер | Значение | | | | | | |
|-----------------|---|---|---|---|---|---|--|
| 1 | Указание текущего состояния аппарата. Отображение названия текущего меню при каждом использовании панели управления. | | | | | | |
| 2 | Отображение значка и указание выбранного в данный момент источника подачи бумаги. Значение каждого значка указано ниже. <table border="1" style="width: 100%; margin-top: 5px;"> <tr> <td style="text-align: center;">1</td> <td>В данный момент выбрана стандартная кассета с бумагой. Если данный значок отображается как 1, в кассете нет бумаги.</td> </tr> <tr> <td style="text-align: center;">2</td> <td>В данный момент в качестве дополнительного податчика бумаги выбрана кассета с бумагой. Если данный значок отображается как 2 или 3, в кассете нет бумаги.</td> </tr> <tr> <td style="text-align: center;">3</td> <td>В данный момент выбран универсальный лоток. Если данный значок отображается как 4, в универсальном лотке нет бумаги.</td> </tr> </table> | 1 | В данный момент выбрана стандартная кассета с бумагой. Если данный значок отображается как 1, в кассете нет бумаги. | 2 | В данный момент в качестве дополнительного податчика бумаги выбрана кассета с бумагой. Если данный значок отображается как 2 или 3, в кассете нет бумаги. | 3 | В данный момент выбран универсальный лоток. Если данный значок отображается как 4, в универсальном лотке нет бумаги. |
| 1 | В данный момент выбрана стандартная кассета с бумагой. Если данный значок отображается как 1, в кассете нет бумаги. | | | | | | |
| 2 | В данный момент в качестве дополнительного податчика бумаги выбрана кассета с бумагой. Если данный значок отображается как 2 или 3, в кассете нет бумаги. | | | | | | |
| 3 | В данный момент выбран универсальный лоток. Если данный значок отображается как 4, в универсальном лотке нет бумаги. | | | | | | |
| 3 | Отображение размера оригинала(ов). | | | | | | |
| 4 | Отображение текущей настройки при возможности выбора соответствующего меню с помощью левой или правой клавиш выбора. | | | | | | |
| 5 | Отображение названия соответствующего меню, которое можно выбрать с помощью левой или правой клавиш выбора. | | | | | | |
| 6 | Отображение числа копий. | | | | | | |
| 7 | Отображение размера бумаги для копирования. | | | | | | |
| 8 | Отображение числа адресатов. | | | | | | |
| 9 | Отображение адресата. | | | | | | |

Копирование

Основные процедуры копирования включают в себя следующие действия.



- 1 Нажмите клавишу **Копировать** при выключенных клавише/индикаторе **Копировать**.

ПРИМЕЧАНИЕ: Если дисплей сообщений выключен, нажмите любую клавишу на панели управления и подождите, пока аппарат прогреется.

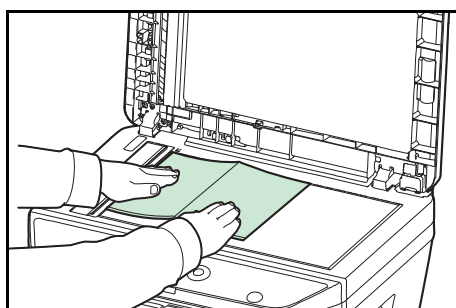

- 2 Положите оригиналы на стекло оригинала или в автоподатчик оригиналов.

ПРИМЕЧАНИЕ: Указания по загрузке см. в разделе *Загрузка оригиналов на стр. 2-56*.

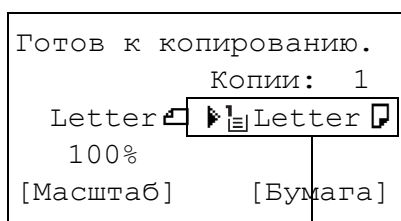

Выбор подачи

- 3 Выбор подачи для копирования — это место, отображенное на панели.

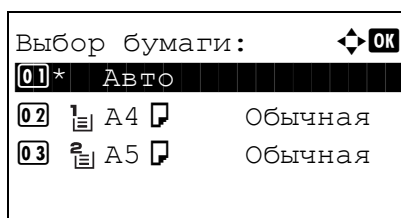

Если необходимо изменить выбор подачи, используйте меню "Выбор бумаги". При выборе [Авто] автоматически выбирается самый подходящий источник бумаги.

Для получения информации о том, как задать источник бумаги, см. *Руководство по эксплуатации (на английском языке)*.



- 4 С цифровой клавиатуры введите количество копий. Установите необходимое число копий, не превышающее 999.

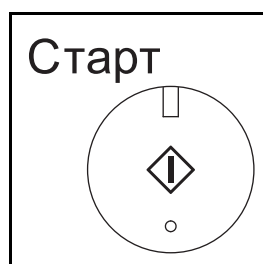

- 5 Нажмите клавишу **Старт** для начала копирования.

- 6 Извлеките готовые копии из внутреннего лотка.

Регулировка плотности

Для настройки плотности используйте описанную далее процедуру.

| Опция настройки плотности | Описание |
|---------------------------|--|
| Ручной | Регулировка плотности по 7 уровням. |
| Авто | Выбирается оптимальная плотность в зависимости от плотности оригинала. |

ПРИМЕЧАНИЕ: В качестве параметра по умолчанию можно выбрать режим "Авто" (см. *Руководство по эксплуатации (на английском языке)*).

Процедура настройки плотности копий описана далее.

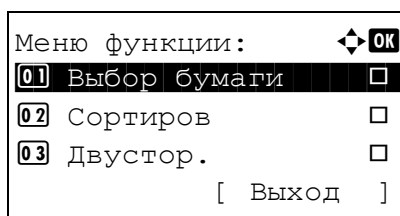

1 Нажмите клавишу **Меню функций**. Появится "Меню функций".

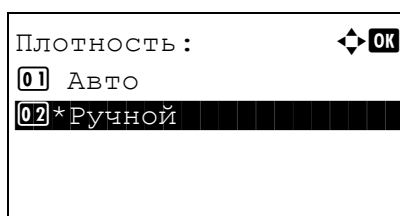

2 Нажмите клавишу Δ или ∇ для выбора [Плотность].

3 Нажмите клавишу **ОК**. Появится "Плотность".

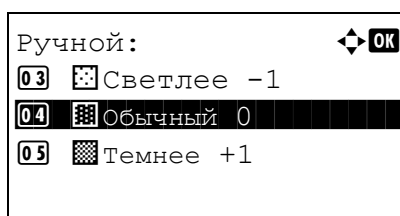

4 С помощью клавиши Δ или ∇ выберите [Авто] или [Ручной].

5 Нажмите клавишу **ОК**.

При выборе [Ручной] появится "Ручной". Нажмите клавишу Δ или ∇ для выбора требуемой плотности и затем нажмите клавишу **ОК**.

Отображается *Завершено.*, и снова появляется начальный экран.

6 Нажмите клавишу **Старт**. Начнется копирование.

Выбор качества изображения

Выберите качество изображения, подходящее для оригинала данного типа.

Таблица, расположенная ниже, показывает режимы качества.

| Опция "Качество изображения" | Описание |
|------------------------------|--|
| Текст+Фото | Подходит для оригиналов, содержащих как текст, так и фотографии. |
| Фото | Для фотографий, снятых фотокамерой. |
| Текст | Подходит для оригиналов, в основном содержащих текст. |

Процедура выбора качества копий описана далее.

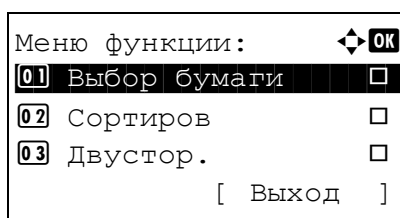

1 Нажмите клавишу **Меню функций**. Появится "Меню функций".

2 Нажмите клавишу Δ или ∇ для выбора [Оригинал изобр.].

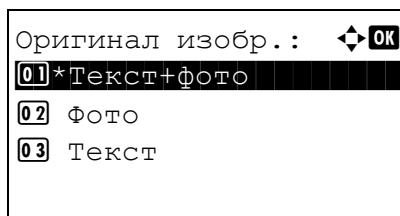

3 Нажмите клавишу **OK**. Появится "Оригинал изобр.".

4 Нажмите клавишу Δ или ∇ для выбора качества изображения, соответствующего типу оригинала.

5 Нажмите клавишу **OK**. Отображается *Завершено.*, и снова появляется начальный экран.

6 Нажмите клавишу **Старт**. Начнется копирование.

Копирование с масштабированием

Данная функция используется для увеличения или уменьшения изображения оригинала. Предусмотрены следующие режимы масштабирования.

Автоматическое масштабирование

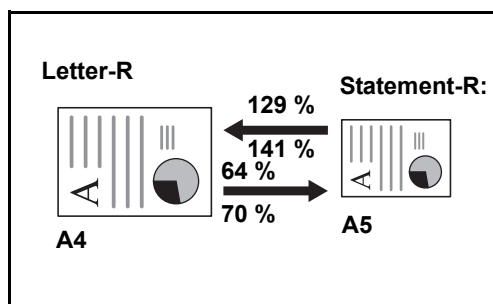

Автоматическое уменьшение или увеличение изображения оригинала в соответствии с выбранным размером бумаги.

Ввод масштаба

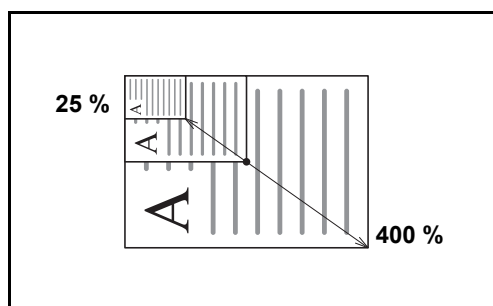

Уменьшение или увеличение изображения оригинала вручную с шагом 1% в пределах 25—400%.

Станд. масштаб

Для увеличения или уменьшения используются предварительно заданные коэффициенты масштабирования.

Предусмотрены следующие масштабные коэффициенты.

| Модель | Уровень масштабирования (Копия оригинала) | |
|--|---|--|
| Модели с измерениями в дюймах | Стандартное | 100%, 400% (макс.), 200%, 129% (Statement >> Letter), 78% (Legal >> Letter), 64% (Letter >> Statement), 50%, 25% (мин.) |
| | Другие | 141% (A5 >> A4), 115% (B5 >> A4), 90% (Folio >> A4), 86% (A4 >> B5), 70% (A4 >> A5) |
| Модели с использованием метрической системы единиц | Стандартное | 100%, 400% (макс.), 200%, 141% (A5 >> A4), 115% (B5 >> A4), 86% (A4 >> B5), 70% (A4 >> A5), 50%, 25% (мин.) |
| | Другие | 129% (Statement >> Letter), 90% (Folio >> A4), 78% (Legal >> Letter), 64% (Letter >> Statement) |
| Модели с метрической системой единиц (для Азиатско-Тихоокеанского региона) | Стандартное | 100%, 400% (макс.), 200%, 141% (A5 >> A4), 115% (B5 >> A4), 90% (Folio >> A4), 86% (A4 >> B5), 70% (A4 >> A5), 50%, 25% (мин.) |
| | Другие | 129% (Statement >> Letter), 78% (Legal >> Letter), 64% (Letter >> Statement) |

Ниже описана процедура настройки копирования с масштабированием.

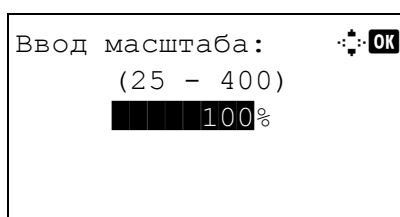
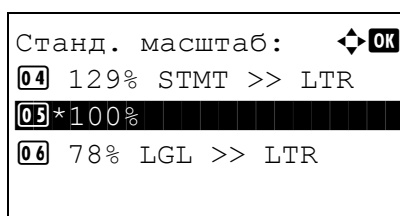
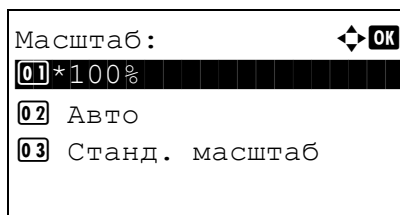
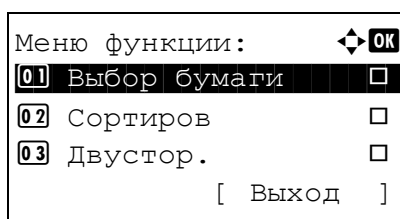

1 Нажмите клавишу **Меню функций**. Появится "Меню функций".

2 Нажмите клавишу Δ или ∇ для выбора [Масштаб].

3 Нажмите клавишу **OK**. Появится "Масштаб".

4 Нажмите клавишу Δ или ∇ для выбора нужного масштабирования.

Для создания копии того же размера, что и оригинал, выберите [100%].

Для автоматического масштабирования выберите [Авто].

Для использования фиксированных коэффициентов масштабирования выберите [Станд. масштаб] и нажмите клавишу **OK**. Появится "Станд. масштаб". Нажмите клавишу Δ или ∇ для выбора нужного масштабирования. При выборе [Другие] и нажатии клавиши **OK** можно выбрать дополнительные коэффициенты масштабирования.

Для ввода коэффициента масштабирования выберите [Ввод масштаба] и нажмите клавишу **OK**. Появится "Ввод масштаба". С цифровой клавиатуры введите любой коэффициент масштабирования.

5 Нажмите клавишу **OK**. Отображается *Завершено.*, и снова появляется начальный экран.

6 Нажмите клавишу **Старт**. Начнется копирование.

Двустороннее копирование

Эта функция предназначена для снятия двусторонних копий. Предусмотрены следующие режимы двустороннего копирования.

Эта функция позволяет создавать односторонние копии из двусторонних оригиналов или таких оригиналов с разворотами, как книги. Предусмотрены следующие режимы.

Снятие двусторонних копий с односторонних оригиналов

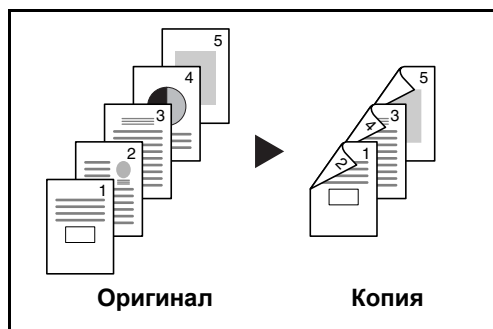

С односторонних оригиналов снимаются двусторонние копии. Если количество оригиналов нечетное, обратная сторона последнего скопированного листа остается пустой.

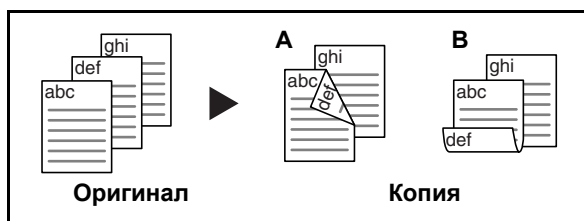

Доступны следующие опции сшивания.

A *Сшивание слева/справа*: Изображения на оборотных сторонах листа не поворачиваются.

B *Сшивание сверху*: Изображения на оборотных сторонах листа поворачиваются на 180°. Обратные страницы скопированного документа, скрепленного сверху, при перелистывании имеют правильную ориентацию.

Снятие односторонних копий с двусторонних оригиналов



Каждая сторона двустороннего оригинала копируется на отдельный лист.

Доступны следующие опции сшивания.

- *Сшивание слева/справа*: Изображения на оборотных сторонах листа не поворачиваются.
- *Сшивание сверху*: Изображения на оборотных сторонах листа поворачиваются на 180°.

Снятие двусторонних копий с двусторонних оригиналов

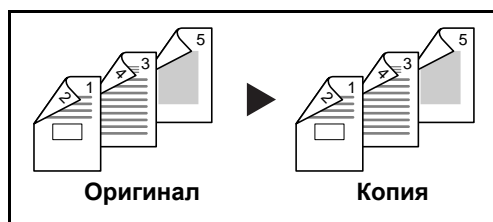

С двусторонних оригиналов снимаются двусторонние копии.

ПРИМЕЧАНИЕ: Поддерживаемые форматы бумаги для снятия двусторонних копий с двусторонних оригиналов: Legal, Letter, Oficio II, Executive, A4, B5, A5 и Folio.

Ниже описана процедура управления двусторонним копированием.

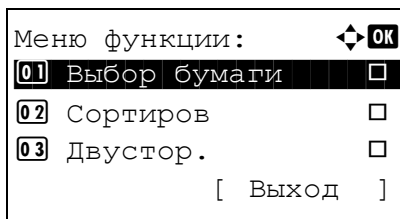

1 Нажмите клавишу **Меню функций**. Появится "Меню функций".

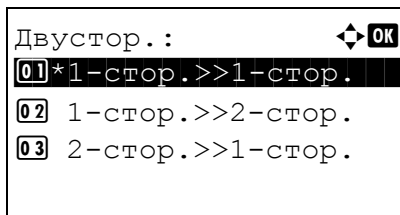

2 Нажмите клавишу Δ или ∇ для выбора [Двустор.].

3 Нажмите клавишу **ОК**. Появится "Двустор.".

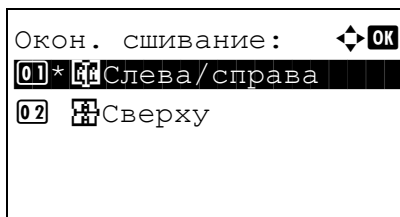

4 Нажмите клавишу Δ или ∇ для выбора нужного режима двустороннего копирования.

При выборе [1-стор.>>2-стор.] нажмите [Сведения] (**правая клавиша выбора**), после чего можно выбирать край сшивания готовых копий и ориентацию в настройке оригинала.

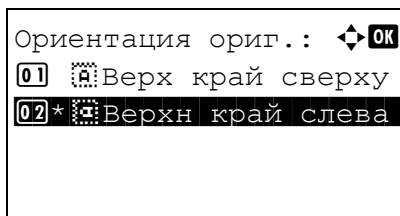

После нажатия клавиши **ОК** выберите край сшивания готовых копий и ориентацию в настройке оригинала.

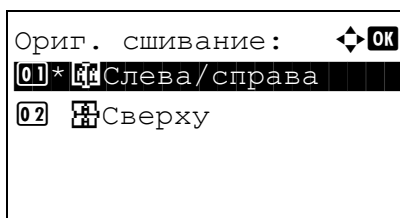

При выборе [2-стор.>>1-стор.] нажмите [Сведения] (**правая клавиша выбора**), после чего можно выбирать край сшивания оригинала и ориентацию в настройке оригинала.

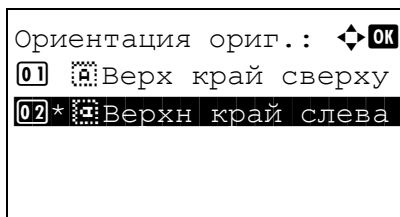

После нажатия клавиши **ОК** выберите край сшивания оригинала и готовых копий и ориентацию в настройке оригинала.

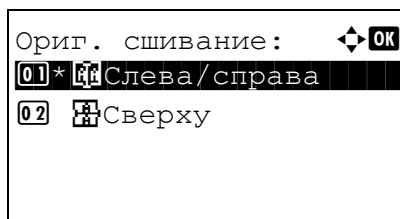

При выборе [2-стор.>>2-стор.] нажмите [Сведения] (**правая клавиша выбора**), после чего можно выбрать край сшивания оригинала.

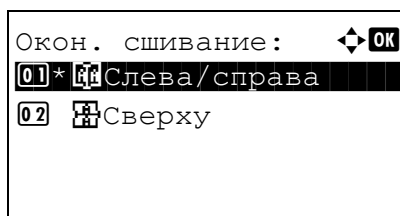

После нажатия клавиши **ОК** выберите край сшивания готовых копий.

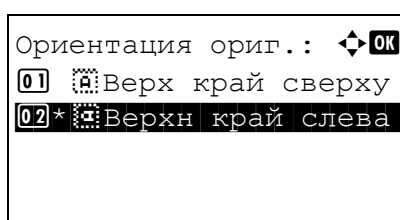

После нажатия клавиши **ОК** выберите ориентацию в настройке оригинала.

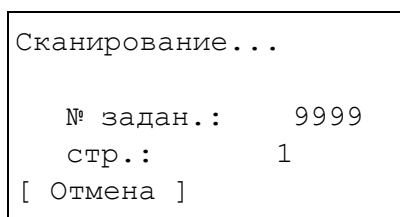

5 Нажмите клавишу **ОК**. Отображается *Завершено.*, и снова появляется начальный экран.

6 Нажмите клавишу **Старт**. Начнется копирование.

Если оригинал размещен на стекле оригинала, замените его следующим перед нажатием клавиши **Старт**.

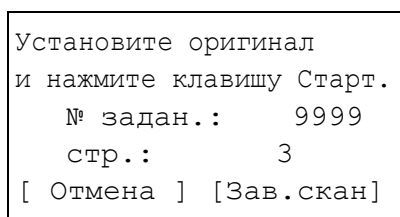

При отсутствии следующего оригинала нажмите [Зав.скан] (**правая клавиша выбора**). Начнется копирование.

Копирование с разбором по копиям

При копировании аппарат может автоматически выполнять разбор по копиям.

Функция копирования с разбором по копиям применяется для задач, сходных с приведенными на рисунке ниже.

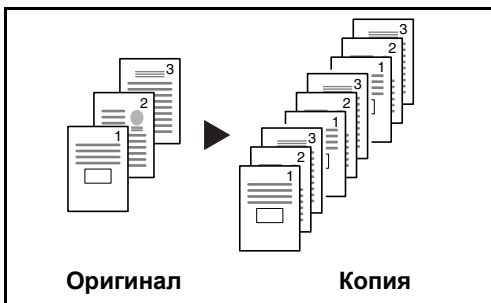

Сканирование нескольких оригиналов и сортировка копий по комплектам в соответствии с нумерацией страниц.

Ниже описана процедура применения копирования с разбором по копиям.

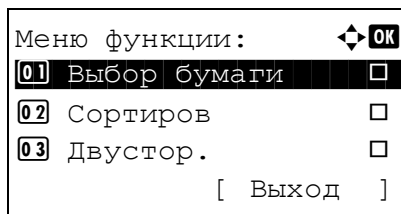

1 Нажмите клавишу **Меню функций**. Появится "Меню функций".

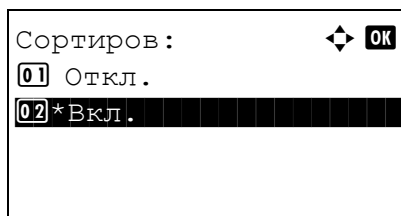

2 Нажмите клавишу Δ или ∇ для выбора [Сортиров].

3 Нажмите клавишу **OK**. Появляется "Сортиров".

4 Нажмите клавишу Δ или ∇ для выбора [Откл.] или [Вкл.].

5 Нажмите клавишу **OK**. Отображается *Завершено.*, и снова появляется начальный экран.

6 Используйте цифровые клавиши для ввода количества копий и нажмите кнопку **Старт** для начала копирования.

Печать — Печать из приложений

Для печати документов из приложений следуйте указанным ниже действиям.

ПРИМЕЧАНИЕ: Для печати документов из приложений установите на свой компьютер драйвер принтера из прилагаемого диска DVD (Product Library).

- 1 Создайте документ средствами приложения.
- 2 В окне приложения нажмите **Файл** и выберите **Печать**. Появится диалоговое окно **Печать**.
- 3 Нажмите кнопку ▼ рядом с полем "Имя" и выберите данный аппарат из списка.

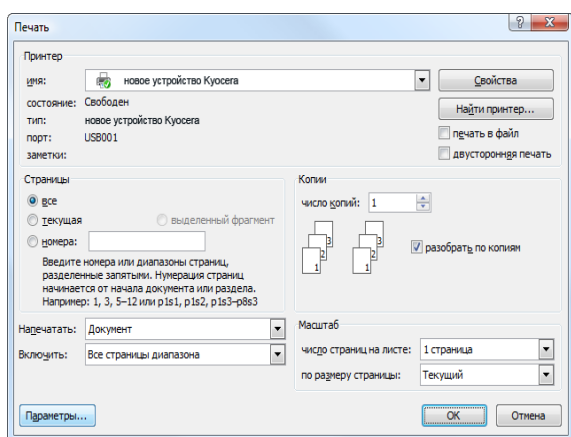

- 4 Укажите требуемое число распечаток в окне **Число копий**. Максимальное число копий составляет 999.

В случае нескольких документов выберите опцию **Разобрать по копиям** для последовательной печати в соответствии с номерами страниц.

- 5 Нажмите кнопку **Свойства**. Отобразится диалоговое окно **Свойства**.
- 6 На вкладке **Основные** нажмите кнопку **Размер страницы** для выбора размера бумаги.

Для печати на специальной бумаге, такой как плотная бумага или пленка, нажмите меню **Тип материала для печати** и выберите необходимый тип носителя.

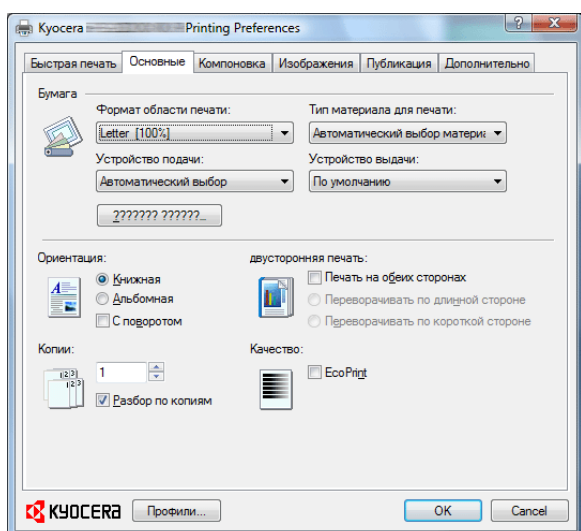

- 7 Нажмите **Устройство подачи** и выберите устройство подачи бумаги.

ПРИМЕЧАНИЕ: При выборе параметра **Автоматический выбор** используется устройство подачи, в которое загружена бумага размера и типа, наилучшим образом соответствующего текущему заданию. Для печати на специальной бумаге, такой как конверт или плотная бумага, загрузите ее в универсальный лоток и нажмите **Универсальный лоток**.

- 8 Выберите ориентацию бумаги — **Книжная** или **Альбомная** — в соответствии с ориентацией документа.

При выборе **С поворотом** документ будет распечатан с поворотом на 180°.

- 9 Нажмите кнопку **ОК** для возврата к диалоговому окну **Печать**.
- 10 Нажмите кнопку **ОК** для запуска печати.

Печать с использованием полускоростного режима

При печати на бумаге с гладкой поверхностью или плотной бумаге отрегулируйте скорость печати с помощью драйвера принтера. Для получения подробных сведений см. *Printer Driver User Guide*.

Передача

Данный аппарат позволяет передать отсканированное изображение в виде файла, прикрепленного к сообщению электронной почты, или сохранить на компьютере, подсоединенном по сети. Для этого необходимо задать адрес отправителя и назначение (адрес получателя) в сети.

Необходимо наличие сетевой среды, которая обеспечит связь аппарата с почтовым сервером. Рекомендуется использование локальной сети (LAN) для обеспечения высокой скорости и безопасности передачи.

Одновременно с передачей отсканированного изображения можно также распечатать его или отправить в ящик документов.

Чтобы воспользоваться данной функцией сканирования, выполните следующие действия:

- Задайте настройки, включающие настройку электронной почты для аппарата.
- С помощью COMMAND CENTER (встроенной web-страницы в формате HTML) зарегистрируйте IP-адрес, имя хоста SMTP-сервера и получателя.
- Занесите адресата в адресную книгу или клавишу одним нажатием.
- Если в качестве адресата выбрана папка (SMB/FTP) на компьютере, необходимо предоставить права совместного доступа к папке назначения. Для настройки параметров папки на компьютере обратитесь к сетевому администратору.
- Подробные настройки передачи (выбор ящика документов в качестве назначения или одновременная печать и передача изображения).

Ниже приведена процедура обычной передачи. Предусмотрены следующие 4 опции.

- Передача по электронной почте: Передача отсканированного изображения оригинала в виде вложения в электронное письмо...стр. 3-19
- Передача в папку (SMB): Сохранение отсканированного изображения оригинала в общей папке любого компьютера...стр. 3-21
- Передача в папку (FTP): Сохранение отсканированного изображения оригинала в папке на FTP-сервере...стр. 3-21
- Сканирование данных изображения с помощью TWAIN/WIA: Отсканируйте документ с использованием TWAIN или WIA-совместимого приложения...см. *Руководство по эксплуатации (на английском языке)*

ПРИМЕЧАНИЕ: Предусмотрена возможность комбинирования режимов передачи. См. раздел *Передача адресатам разных типов (групповая рассылка)* на стр. 3-27.

Передача по электронной почте

Передача отсканированного изображения оригинала в виде вложения в электронное письмо.

ПРИМЕЧАНИЕ:

- Необходимо наличие сетевой среды, которая обеспечит связь аппарата с почтовым сервером. Для обеспечения постоянной связи аппарата с почтовым сервером рекомендуется использовать подключение по локальной сети.
- Для передачи электронного письма необходим предварительный доступ к COMMAND CENTER и выполнение соответствующих настроек. Сведения приведены в разделе *COMMAND CENTER (настройки для E-mail)* на стр. 2-28.
- Сведения о вводе символов приведены в разделе *Способ ввода символов на Приложение-3*.



1 Нажмите клавишу **Отправить**.

Отобразится экран передачи.

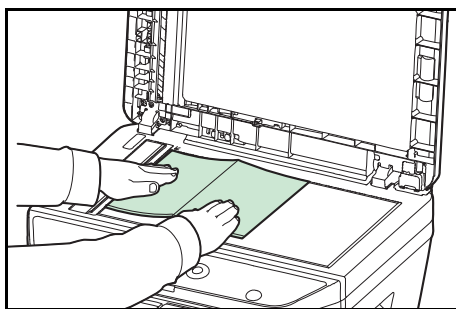

2 Положите оригиналы на стекло оригинала или в автоподатчик оригиналов.

ПРИМЕЧАНИЕ: Указания по загрузке см. в разделе *Загрузка оригиналов* на стр. 2-56.

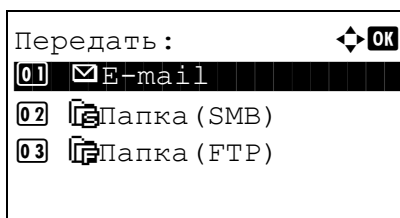

3 Нажмите клавишу Δ или ∇ для выбора [E-mail].

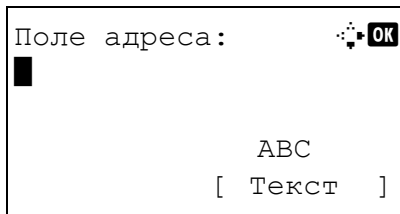

4 Нажмите клавишу **ОК**. Появится "Поле адреса".

5 Введите адрес электронной почты адресата.

ПРИМЕЧАНИЕ: Адресата можно выбрать из адресной книги или с помощью клавиш набора одним нажатием. См. раздел *Задание адресата* на стр. 3-25.

Готов к передаче.
 Адр.: 1
 ✉:sally@#####...
 1-стор. 300x300т/д
 [Двустор.] [РазрСкан.]

- 6 Нажмите клавишу **ОК**. Отображается *Завершено.*, и снова появляется начальный экран.

ПРИМЕЧАНИЕ: Если экран для подтверждения ввода нового адресата (см. *Руководство по эксплуатации (на английском языке)*) установлен на [Вкл.], появится экран подтверждения введенного адреса e-mail. Снова введите тот же адрес e-mail и нажмите клавишу **ОК**.

- 7 Если есть дополнительные адресаты, нажмите клавишу **Добавить адресата**. Повторите шаги со 2 по 5 для ввода дополнительных адресатов. Можно задать до 100 адресатов.

- 8 Нажмите клавишу **Подтвердить адресата** для подтверждения зарегистрированных адресатов.

Нажмите клавишу Δ или ∇ для выбора адресата и нажмите клавишу **ОК**. Затем можно редактировать или удалять адресата.

Нажмите [Выход] (**правая клавиша выбора**) для возвращения к начальному экрану.

Подтв. адресата: \blacktriangleleft \blacktriangleright **ОК**
 ✉Morgan@#####...
 ✉aaaaaaaaa@#####...
 ✉bbbbbbbbbb@#####...
 [Выход]

- 9 Нажмите клавишу **Старт**. Начнется передача.

ПРИМЕЧАНИЕ: Если экран для подтверждения адресата перед передачей (см. *Руководство по эксплуатации (на английском языке)*) установлен на [Вкл.], он отображается при нажатии клавиши **Старт**.

Передача в папку (SMB)/Передача в папку (FTP)

Сохранение отсканированного изображения оригинала в общей папке любого компьютера сети.

Сохраняет отсканированное изображение оригинала в папке на FTP-сервере.

ПРИМЕЧАНИЕ:

- Обратитесь к разделу "Справка" своей операционной системы насчет подробностей о том, как совместно использовать папку.
- Убедитесь, что **Протокол SMB** или **FTP** в COMMAND CENTER установлены на *Вкл.* Дополнительную информацию можно найти в документе *KYOCERA COMMAND CENTER Operation Guide*.
- Сведения о вводе символов приведены в разделе *Способ ввода символов на Приложение-3*.

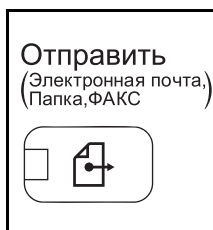

1 Нажмите клавишу **Отправить**.

Отобразится экран передачи.

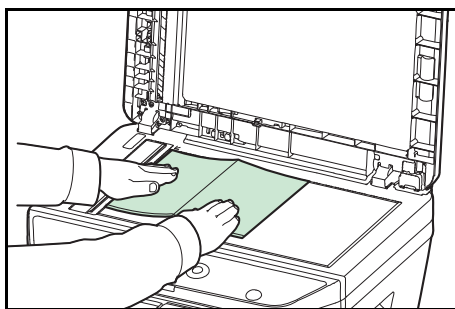

2 Положите оригиналы на стекло оригинала или в автоподатчик оригиналов.

ПРИМЕЧАНИЕ: Указания по загрузке см. в разделе *Загрузка оригиналов на стр. 2-56*.

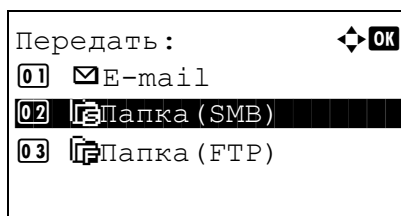

3 Нажмите клавишу Δ или ∇ для выбора [Папка(SMB)] или [Папка(FTP)].

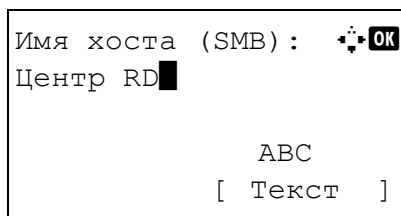

4 Нажмите клавишу **OK**. Появится "Имя хоста (SMB)" или "Имя хоста (FTP)".

5 Введите имя хоста.

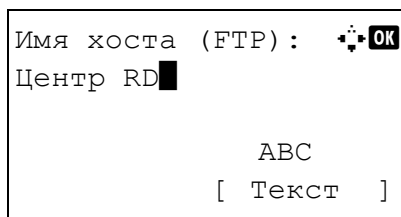

ПРИМЕЧАНИЕ: Адресата можно выбрать из адресной книги или с помощью клавиш набора одним нажатием. См. раздел *Задание адресата на стр. 3-25*.

6 Нажмите клавишу **OK**. Появится "Путь".

Путь :

ABC
[Текст]

7 Введите путь. Примите во внимание, что следует вводить имя папки, заданное в параметрах общего доступа, а не ее имя в файловой системе ПК адресата.

Имя польз. д/вх. :

ABC
[Текст]

8 Нажмите клавишу **OK**. Появится "Имя польз. д/вх."

9 Введите имя пользователя для входа. Необходимо ввести учетное имя ПК адресата.

Пароль при входе :

ABC
[Текст]

10 Нажмите клавишу **OK**. Появится "Пароль при входе".

11 Введите пароль при входе. Необходимо ввести пароль учетного имени ПК адресата.

Проверьте подключение.
Вы уверены?

[Да] [Нет]

12 Нажмите клавишу **OK**. Появится экран подтверждения.

ПРИМЕЧАНИЕ: Если экран для подтверждения ввода нового адресата (см. *Руководство по эксплуатации (на английском языке)*) установлен на [Вкл.], появятся экраны для подтверждения введенного имени хоста и пути. Введите те же имя хоста и путь снова и нажмите клавишу **OK** на соответствующих экранах.

Необходимо ввести следующие данные.

ПРИМЕЧАНИЕ: Вы не сможете осуществить передачу данных, если забыли имя пользователя для входа или пароль ПК адресата. Свяжитесь с вашим администратором и проверьте имя пользователя для входа или пароль.

Для передачи в папку (SMB)

| Параметр | Данные, которые необходимо ввести | Макс. число символов |
|------------------|---|-----------------------|
| Имя хоста (SMB)* | Имя хоста (управляющего сервера) или IP-адрес компьютера-получателя данных. | Не более 64 символов |
| Путь | Путь к папке приема в следующем формате. Например, <i>User\Sharename</i> . | Не более 128 символов |
| Имя польз. д/вх. | Имя пользователя для доступа к компьютеру Например, <i>abcdnet\james.smith</i> | Не более 64 символов |
| Пароль при входе | Пароль для доступа к компьютеру | Не более 64 символов |

* Задайте номер порта, отличный от порта по умолчанию (139), используя формат "имя хоста: номер порта" (например, SMBhostname: 140).

Для передачи в папку (FTP)

| Параметр | Данные, которые необходимо ввести | Макс. число символов |
|------------------|--|-----------------------|
| Имя хоста (FTP)* | Имя хоста или IP-адрес FTP-сервера | Не более 64 символов |
| Путь | Путь к папке приема. Например, <i>User\ScanData</i> . Если путь не указан, данные сохраняются в домашнем каталоге. | Не более 128 символов |
| Имя польз. д/вх. | Имя пользователя для входа на FTP-сервер | Не более 64 символов |
| Пароль при входе | Пароль для входа на FTP-сервер | Не более 64 символов |

* Задайте номер порта, отличный от порта по умолчанию (21), используя формат "имя хоста: номер порта" (например, FTPhostname: 140).

13 Нажмите [Да] (левая клавиша выбора). При этом устанавливается соединение с введенным адресатом.

Если соединение установлено успешно, на экране отображается *Соединение*. Нажмите [OK] (**правая клавиша выбора**). Отображается *Завершено.*, и снова появляется начальный экран.

Если соединение установить не удалось, отображается *Невозможно установить*. Нажмите [OK] (**правая клавиша выбора**). Снова появляется экран, показанный для шага 3. Проверьте и повторно введите адресата.

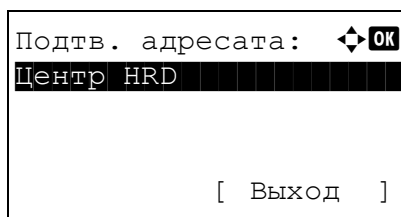

14 Нажмите клавишу **Подтвердить адресата** для подтверждения зарегистрированных адресатов.

Нажмите [Выход] (**правая клавиша выбора**) для возвращения к начальному экрану.

15 Нажмите клавишу **Старт**. Начнется передача.

ПРИМЕЧАНИЕ: Если экран для подтверждения адресата перед передачей (см. *Руководство по эксплуатации (на английском языке)*) установлен на [Вкл.], он отображается при нажатии клавиши **Старт**.

Задание адресата

Адресата можно выбрать из адресной книги или указать с помощью клавиш набора одним нажатием.

Выбор из адресной книги

Выберите адресата, зарегистрированного в адресной книге.

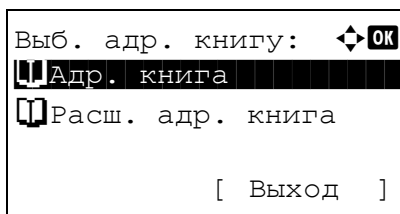

1 Находясь в начальном экране передачи, нажмите клавишу **Адресная книга**. Появится меню "Выб. адр. книгу".

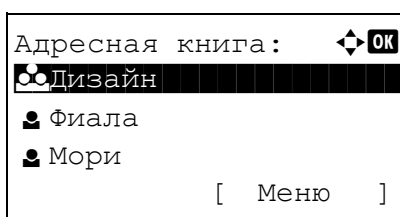

2 Нажмите клавишу Δ или ∇ для выбора [Адр. книга] и затем нажмите клавишу **OK**. Появится "Адр. книга".

Для использования адресной книги с сервера LDAP выберите [Расш. адр. книга].

ПРИМЕЧАНИЕ: Если расширенная адресная книга не зарегистрирована, [Выб. адр. книгу] не отображается.

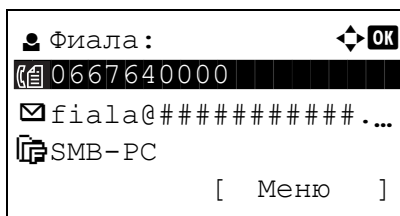

3 Нажмите клавишу Δ или ∇ для выбора нужного пользователя или группы, затем нажмите клавишу **OK**.

В случае выбора пользователя появляется список адресатов, зарегистрированных для пользователя.

В случае выбора группы перейдите к шагу 5.

4 Нажмите клавишу Δ или ∇ для выбора нужного адресата, затем нажмите клавишу **OK**.

5 Отображается *Завершено.*, и снова появляется начальный экран.

Поиск адресата

Можно выполнять поиск зарегистрированных адресатов.

Ниже описаны алгоритмы использования различных режимов поиска.

Поиск в адресной книге

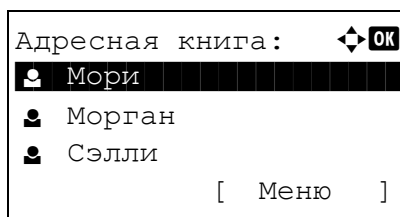
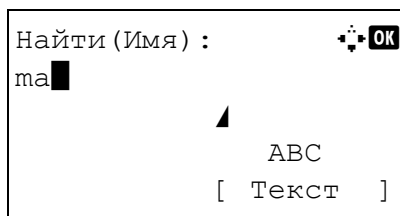
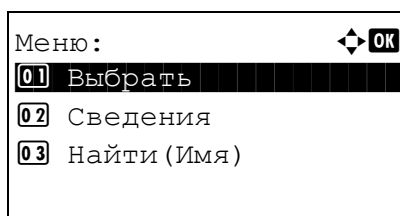
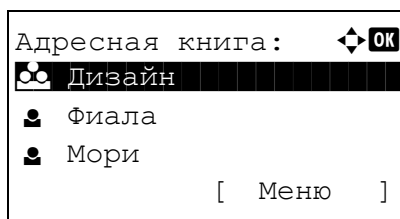

- 1 В "Адр. книга" нажмите [Меню] (**правая клавиша выбора**). Появится "Меню".
- 2 Нажмите клавишу Δ или ∇ для выбора [Найти(Имя)] и затем нажмите клавишу **OK**. Появится экран поиска.
- 3 Введите символы для поиска.
- 4 Нажмите клавишу **OK**. Появится адресная книга с пользователем, имя которого начинается с введенных сверху символов.

Поиск во внешней адресной книге

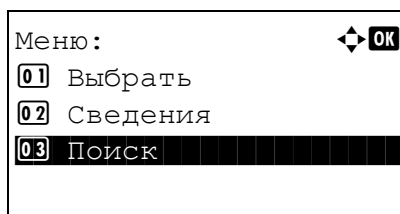
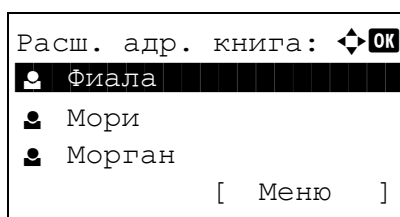

- 1 В "Расш. адр. книга" нажмите [Меню] (**правая клавиша выбора**). Появится "Меню".
- 2 Нажмите клавишу Δ или ∇ для выбора [Поиск] и затем нажмите клавишу **OK**. Появится экран поиска.

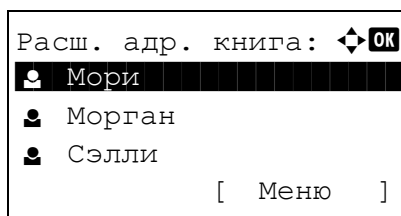
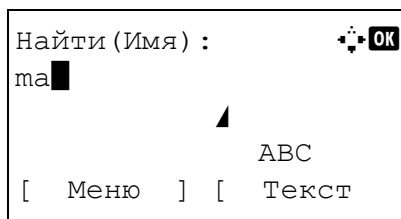

3 Введите символы для поиска.

При нажатии [Меню] (**правая клавиша выбора**) и последующем нажатии клавиши **OK** появится "Поиск по", где можно задать ключ поиска и условия соответствия. Выберите необходимый параметр для каждого элемента и затем нажмите клавишу **OK**.

4 Нажмите клавишу **OK**. Появится адресная книга с пользователем, имя которого начинается с введенных сверху символов.

3

ПРИМЕЧАНИЕ: Если сначала открыть внешнюю адресную книгу, первым появится экран поиска. Затем выполните операции, начиная с шага 3.

Выбор с помощью клавиши одним нажатием

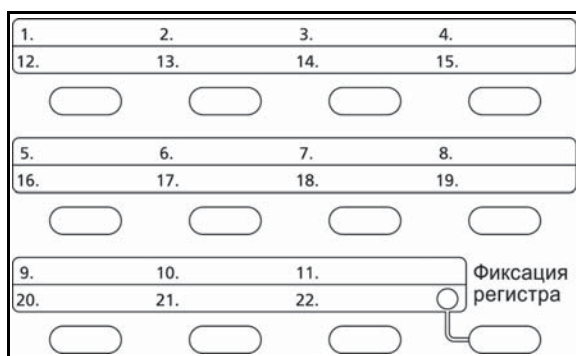

Выберите адресата с помощью клавиш одним нажатием.

На начальном экране передачи или на экране ввода адресата нажмите клавишу одним нажатием, в которой зарегистрирован адресат.

ПРИМЕЧАНИЕ: Для получения более подробной информации о программировании клавиш набора одним нажатием см. *Руководство по эксплуатации (на английском языке)*.

Передача адресатам разных типов (групповая рассылка)

Адресаты указываются с помощью объединения электронных адресов, папок (SMB или FTP) и номеров факсов. Это называется *Групповая рассылка*. Это полезно при рассылке различным типам адресатов (электронные адреса, папки и т. п.) с помощью одной операции.

| | | |
|-------------------------------|------------------|---------------------------------|
| Количество элементов рассылки | E-mail | : до 100 |
| | Папки (SMB, FTP) | : Общее количество: 1 SMB и FTP |
| | Факс | : до 100 |

Кроме этого, в соответствии с настройками, возможна одновременная передача и печать.

Для групповой рассылки необходимо выполнить действия, аналогичные процедуре задания адресатов соответствующих типов. Введите дополнительные адреса электронной почты или пути к папке; введенная информация отображается в списке адресатов. Нажмите клавишу **Старт** для запуска одновременной передачи всем адресатам.

Отмена заданий

Следуйте перечисленным ниже шагам для отмены любого выполняемого задания печати или передачи.

Отмена заданий

Также задания могут быть отменены нажатием клавиши **Стоп**.

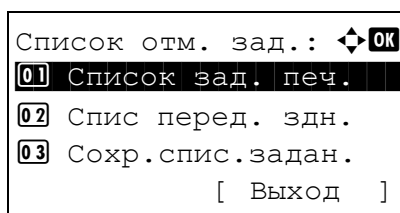

- 1 Во время выполнения задания печати или передачи нажмите клавишу **Стоп**. Появится меню "Список отм. зад."

ПРИМЕЧАНИЕ: При нажатии клавиши **Стоп** приостанавливается задание печати, но задание передачи не приостанавливается.

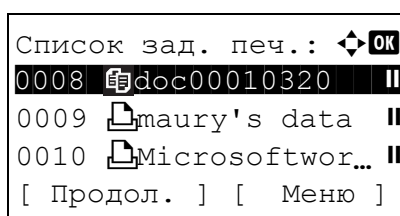

- 2 Нажмите клавишу Δ или ∇ для выбора типа задания, которое требуется остановить, затем нажмите клавишу **OK**. Отобразится очередь вывода заданий выбранного типа.

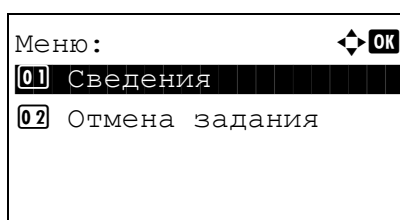

- 3 Нажмите клавишу Δ или ∇ для выбора задания, которое требуется остановить, затем нажмите [Меню] (**правая клавиша выбора**). Появится "Меню".

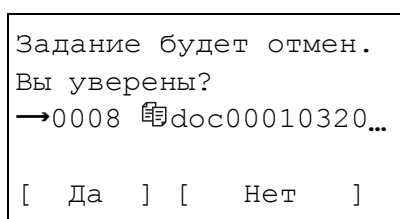

- 4 Нажмите клавишу Δ или ∇ для выбора [Отмена задания] и затем нажмите клавишу **OK**. Появится экран подтверждения.

- 5 Нажмите [Да] (**правая клавиша выбора**). На экране отобразится *Отмена...*, а затем, после отмены задания, снова появится очередь выхода заданий выбранного типа.

Для отмены других заданий повторите шаги с 3 по 5.

Проверка оставшегося тонера и оставшейся бумаги

Можно проверить, сколько осталось тонера, а также количество бумаги в каждой кассете податчика.

Проверка оставшегося тонера

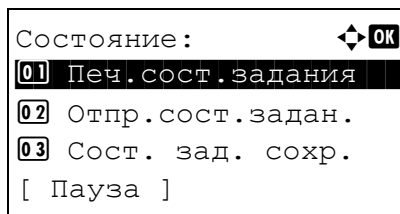

- 1 Нажмите клавишу **Состояние/Отмена задания**. Появится меню "Состояние".

3

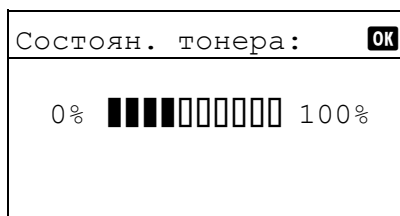

- 2 Нажмите клавишу Δ или ∇ для выбора [Состоян. тонера].
- 3 Нажмите клавишу **ОК**. Появится "Состоян. тонера".
Отображается один из 10 уровней оставшегося тонера.

Проверка оставшейся бумаги

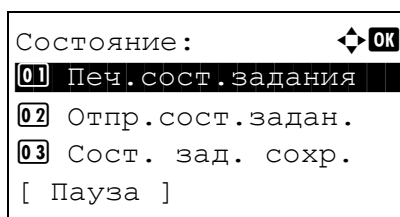

- 1 Нажмите клавишу **Состояние/Отмена задания**. Появится меню "Состояние".

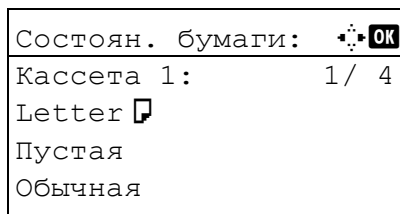

- 2 Нажмите клавишу Δ или ∇ для выбора [Состоян. бумаги].
- 3 Нажмите клавишу **ОК**. Появится "Состоян. бумаги".
Нажмите клавишу \triangleleft или \triangleright для переключения отображения оставшейся бумаги между главной кассетой устройства, дополнительной кассетой (если установлена) и универсальным лотком.

4 Уход и обслуживание

В этой главе приведено описание процедуры очистки аппарата и замены тонера.

- Очистка..... 4-2
- Замена картриджа с тонером 4-5

Очистка

Для обеспечения оптимального качества печати выполняйте чистку аппарата регулярно.

ОСТОРОЖНО: В целях безопасности перед очисткой аппарата всегда вынимайте вилку шнура питания из розетки.

Стекло оригинала

Протрите внутреннюю сторону автоподатчика оригиналов и стекло оригинала мягкой тканью, смоченной спиртом или слабым моющим средством.

ВАЖНАЯ ИНФОРМАЦИЯ: Не применяйте разбавители или другие органические растворители.

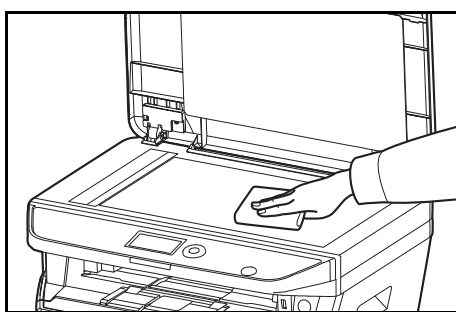

Автоподатчик оригиналов

В случае черных полос или загрязнений на копиях при использовании податчика документов, протрите поверхность щелевого стекла мягкой тканью, входящей в комплект поставки. Сообщение "Протрите щелевое стекло." может отображаться, если щелевое стекло требует очистки.

ПРИМЕЧАНИЕ: Протрите щелевые стекла сухой тканью для очистки. Не используйте для очистки воду, мыло или растворители.

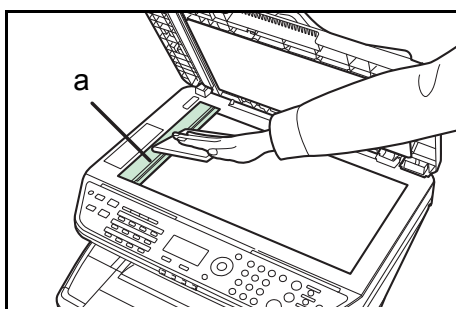

- 1 Откройте податчик документов и протрите щелевое стекло (a).

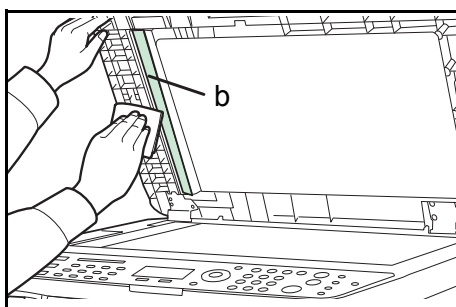

- 2 Протрите белую направляющую (b) на податчике документов.

- 3 Закройте автоподатчик оригиналов.

Чистка аппарата

Чтобы качество печати было высоким, при каждой замене картриджа с тонером чистите внутренние поверхности аппарата.

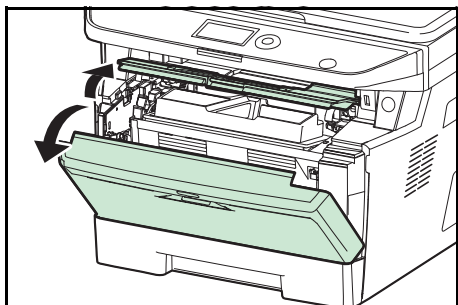

- 1 Откройте переднюю крышку.

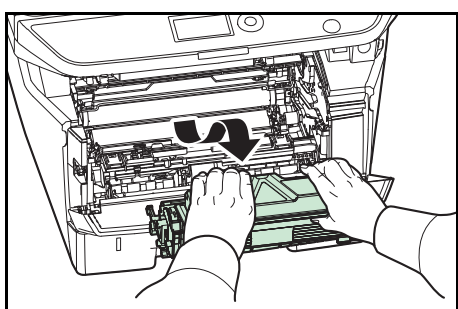

- 2 Приподнимите узел проявки вместе с картриджем с тонером и извлеките из аппарата.

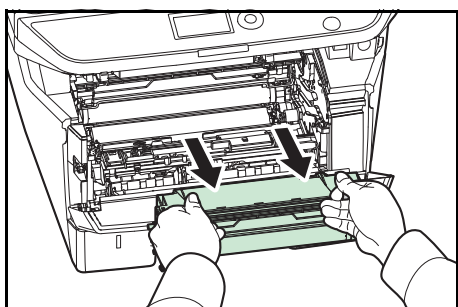

- 3 Извлеките узел барабана из аппарата, удерживая за зеленые рычаги обеими руками.

ПРИМЕЧАНИЕ: Узел барабана чувствителен к свету. Никогда не оставляйте узел барабана на свету более чем на пять минут.

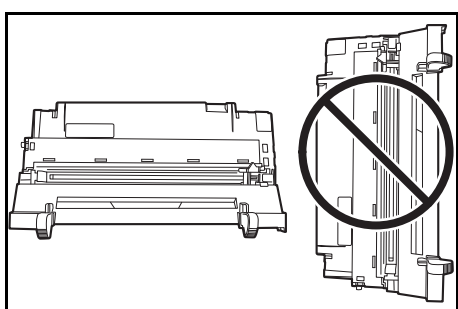

- 4 Плоско положите узел барабана на чистую, ровную поверхность.

ВАЖНАЯ ИНФОРМАЦИЯ: Не кладите узел барабана на край.

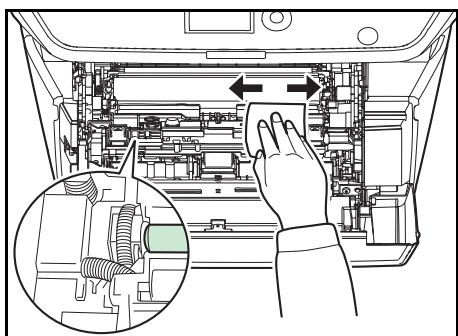

- 5 Чистой тканью без ворса очистите от пыли и грязи металлический регистрационный валик.

ВАЖНАЯ ИНФОРМАЦИЯ: При очистке не касайтесь валика переноса (чёрный).

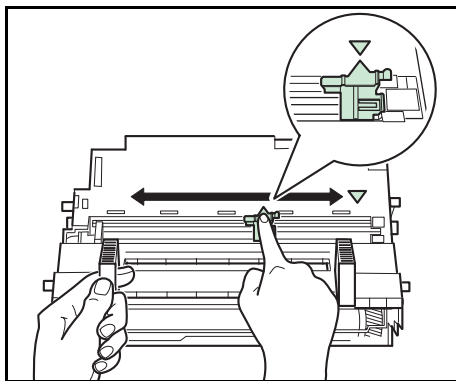

- 6** Передвиньте на узле барабана очиститель главного загрузчика (зеленый) назад и вперед 2—3 раза для очистки проводника загрузчика, затем верните его в исходное положение (CLEANER HOME POSITION).

ВАЖНАЯ ИНФОРМАЦИЯ: Снимите фиксирующую ленту на очистителе главного заряжающего провода перед первой очисткой.

После очистки убедитесь, что очиститель заряжающего провода возвратился в свое исходное положение.

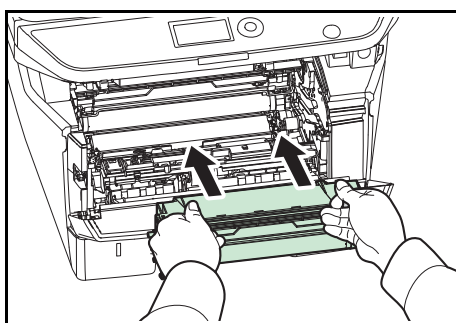

- 7** Когда очистка закончится, возвратите узел барабана в начальное положение.

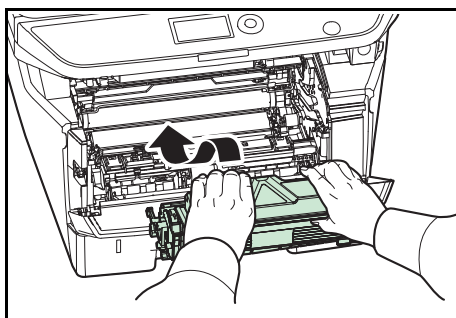

- 8** Возвратите узел проявки в нужное положение, совместив направляющие с обеих сторон со слотами в аппарате. Затем закройте переднюю крышку.

Замена картриджа с тонером

Когда на дисплее сообщений отобразится *Добавьте тонер*, замените тонер.

Каждый раз после замены контейнера с тонером выполняйте чистку компонентов аппарата согласно указаниям ниже. Грязные детали могут ухудшить качество вывода.

ОСТОРОЖНО: Не пытайтесь поджигать картридж с тонером. Искры от пламени опасны и могут стать причиной ожогов.

Замена картриджа с тонером

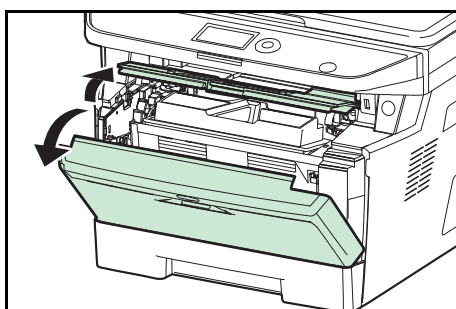

1 Откройте переднюю крышку.

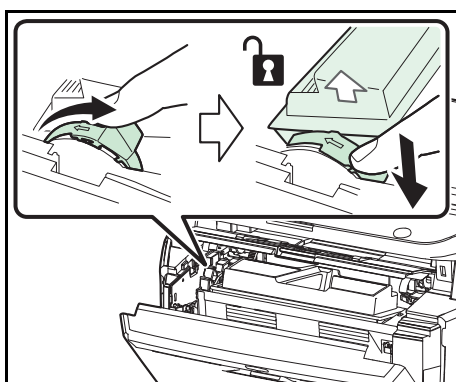

2 Поверните фиксирующий рычаг картриджа с тонером в положение разблокировки. Сдвиньте фиксирующий рычаг картриджа с тонером в положение, указанное стрелкой, и вытяните картридж с тонером.

ПРИМЕЧАНИЕ: Положите старый картридж с тонером в специальный полиэтиленовый пакет (входит в тонерный комплект) и утилизируйте его позже в соответствии с местными правилами по утилизации отходов.

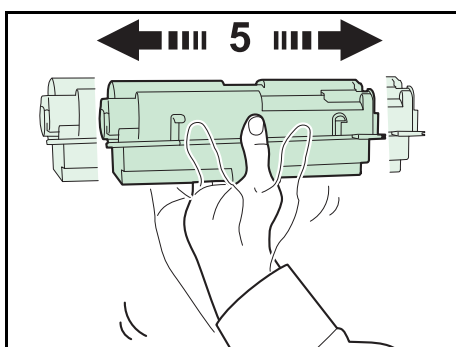

3 Достаньте новый картридж с тонером из тонерного комплекта. Встряхните новый картридж с тонером не менее 5 раз, как показано на рисунке, чтобы тонер распределился в нем равномерно.

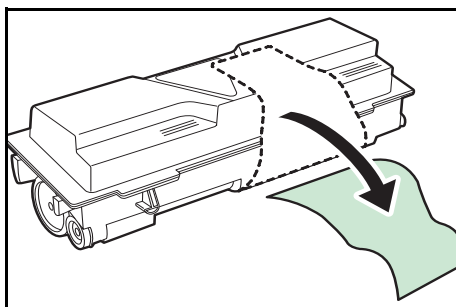

4 Удалите наклейку с картриджа с тонером.

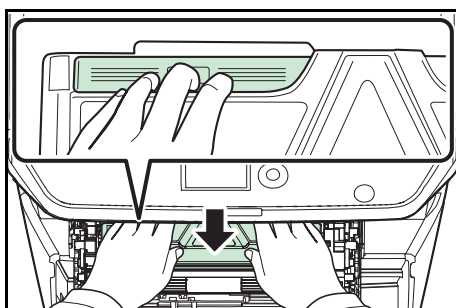

5 Установите новый картридж с тонером в аппарат. Надежно нажмите на верхнюю часть картриджа в положениях с пометкой PUSH, пока не услышите щелчок.

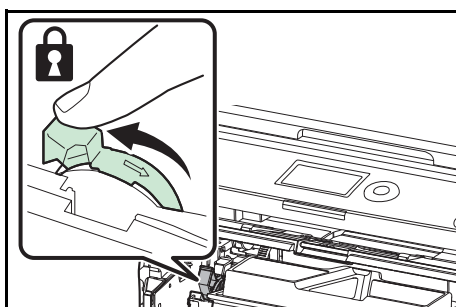

6 Поверните фиксирующий рычаг картриджа с тонером в положение блокировки.

7 Закройте переднюю крышку.

ПРИМЕЧАНИЕ: Верните израсходованный картридж с тонером дилеру или представителю по обслуживанию. Переработка или утилизация использованных картриджей с тонером производится в соответствии с установленными нормами.

5 Устранение неисправностей

В этой главе приводится порядок разрешения проблем, которые могут возникнуть при использовании аппарата.

- Устранение сбоев 5-2
- Действия в ответ на сообщения об ошибках 5-7
- Устранение застревания бумаги 5-16

Устранение сбоев

Ниже в таблице приводятся общие инструкции по устранению неисправностей.

При возникновении какой-либо неполадки аппарата прочитайте контрольные вопросы и выполните процедуры, которые приводятся на указанных страницах. Если устранить неисправность не удастся, обратитесь к сервисному персоналу.

| Проблема | Точки проверки | Меры по устранению | Страница для справки |
|---|--|---|----------------------|
| На панели управления не происходит никаких изменений при включении аппарата с помощью выключателя питания. | Подключен ли аппарат к электросети? | Вставьте вилку шнура питания в сетевую розетку. | — |
| При нажатии на клавишу "Старт" копирование не начинается. | Отображается ли что-либо на дисплее сообщений? | Определите, как следует отреагировать на сообщение, и выполните соответствующие действия. | — |
| | Не включен ли на аппарате режим ожидания? | Нажмите любую клавишу на панели управления для вывода машины из режима ожидания. В течение 15 секунд аппарат будет готов к копированию. | 2-7 |
| В выходном лотке чистые листы. | Правильно ли загружены оригиналы? | При размещении оригиналов на стекле кладите их лицевой стороной вниз и выравнивайте по щелевому стеклу. | 2-56 |
| | | При использовании автоподатчика оригиналов загружайте оригиналы стороной для копирования вверх. | 2-57 |

| Проблема | Точки проверки | Меры по устранению | Страница для справки |
|---|--|--|----------------------|
| Слишком светлые распечатки. | Не включен ли на аппарате режим ручной настройки плотности? | Выберите правильный уровень плотности. | — |
| | | При изменении установленного по умолчанию уровня плотности выберите требуемый уровень вручную. | — |
| | Равномерно ли распределен тонер в картридже? | Встряхните картридж с тонером из стороны в сторону несколько раз. | 4-5 |
| | Не показано ли на панели сообщение о необходимости добавить тонер? | Замените картридж с тонером. | 4-5 |
| | Бумага влажная? | Замените бумагу на новую. | 2-42 |
| | Включен ли режим экономичной печати? | Отключите режим экономичной печати. | — |
| | — | Убедитесь, что настройка типа бумаги соответствует используемой бумаге. | — — |
| Слишком темные распечатки. | Не включен ли на аппарате режим "Автоплотность"? | Откорректируйте уровень плотности для режима автоплотности. | — |
| | Не включен ли на аппарате режим ручной настройки плотности? | Выберите правильный уровень плотности. | — |
| На копиях виден муаровый узор (точки не распределены равномерно, а объединены в группы). | Не использовался ли в качестве оригинала фотоотпечаток? | Установите для качества печати [Фото]. | — |
| Нечеткая печать. | Выбрано ли подходящее качество изображения для оригинала? | Выберите подходящее качество изображения. | — |
| Загрязнения на распечатках. | Нет ли загрязнений на стекле оригинала или в автоподатчике оригиналов? | Выполните чистку стекла оригинала или автоподатчика оригиналов. | 4-2 |
| Распечатки размыты. | Аппарат используется в слишком влажных условиях? | Используйте в местах с подходящей влажностью. | — |

| Проблема | Точки проверки | Меры по устранению | Страница для справки |
|------------------------------------|--|--|----------------------|
| Изображения перекошены. | Правильно ли помещены оригиналы? | При размещении оригиналов на стекле выравнивайте их по целевому стеклу. | 2-56 |
| | | Перед загрузкой оригиналов в автоподатчик следует тщательно выровнять направляющие ширины. | 2-57 |
| | Правильно ли загружена бумага? | Проверьте положение направляющих ширины бумаги. | 2-57 |
| Подача оригиналов невозможна. | Правильно ли помещены оригиналы? | Перед загрузкой оригиналов в автоподатчик следует тщательно выровнять направляющие ширины. | 2-57 |
| Частое застревание бумаги. | Правильно ли загружена бумага? | Загрузите бумагу надлежащим образом. | 2-42 |
| | Относится ли используемая бумага к поддерживаемым типам? В хорошем ли она состоянии? | Извлеките бумагу, переверните и снова загрузите ее в аппарат. | 2-42 |
| | Возможно, бумага скручена, сложена или смята? | Замените бумагу на новую. | 2-42 |
| | Нет ли в аппарате обрывков бумаги или застрявших листов? | Выньте застрявшую бумагу. | 5-16 |
| Отпечатки сморщенные или загнутые. | Бумага влажная? | Замените бумагу на новую. | 2-42 |
| Печать невозможна. | Подключен ли аппарат к электросети? | Вставьте вилку шнура питания в сетевую розетку. | — |
| | Включен ли аппарат? | Включение аппарат с помощью выключателя питания. | 2-6 |
| | Подключен ли кабель принтера? | Надежно подсоедините подходящий кабель принтера. | 2-5 |
| | Не был ли аппарат включен перед подсоединением кабеля принтера? | Подсоедините кабель принтера, затем включите аппарат. | 2-5 2-6 |
| | Задание печати приостановлено? | Нажмите [Продол.] (левая клавиша выбора) для возобновления печати. | — |
| | Отображается ли сообщение об ошибке? | Выполните соответствующие действия. | 5-7 |

| Проблема | Точки проверки | Меры по устранению | Страница для справки |
|--|--|--|----------------------|
| Документы распечатываются неправильно. | Правильно ли настроены параметры прикладного программного обеспечения на компьютере? | Проверьте правильность установки драйвера системы печати и прикладного программного обеспечения. | — |
| Печать с модуля памяти USB не выполняется. | Не заблокирован ли хост USB? | Выберите <i>Разблокировать</i> в настройках хоста USB. | — |
| | — | Убедитесь, что модуль памяти USB надежно вставлен в аппарат. | — |
| При отображении изображения, передаваемого из аппарата в ПК, изображение сжато по вертикали или горизонтали. | Разрешение сканирования выбрано как "200×100т/д норм." или "200×400т/д оч.высокое"? | Выберите разрешение сканирования, отличное от "200×100т/д - норм." или "200×400т/д оч.высокое" при передаче изображения. | — |
| Модуль памяти USB не распознается. | — | Убедитесь, что модуль памяти USB надежно вставлен в аппарат. | — |
| | Не заблокирован ли хост USB? | Выберите <i>Разблокировать</i> в настройках хоста USB. | — |
| На распечатках появляются вертикальные полосы. | Нет ли грязи на щелевом стекле? | Очистите щелевое стекло. | 4-2 |
| | Внутренние детали аппарата могут быть загрязнены. | Проверьте картридж с тонером и, если необходимо, замените. | 4-5 |
| Загрязнение верхнего края или обратной стороны листа. | Внутренние детали аппарата могут быть загрязнены. | Очистите внутренние детали аппарата. | 4-3 |
| Часть изображения периодически становится бледной или с белыми полосами. | Правильно ли присоединен узел проявки? | Присоедините узел проявки правильно. | — |
| | — | Откройте и затем закройте заднюю крышку. | — |

| Проблема | Точки проверки | Меры по устранению | Страница для справки |
|--|---|--|----------------------|
| Невозможно выполнить отправку по SMB. | Подключен ли сетевой кабель? | Надежно подсоедините подходящий сетевой кабель. | 2-5 |
| | Правильно ли заданы сетевые настройки для оборудования? | Правильно задайте настройки TCP/IP. | — |
| | Правильно ли заданы настройки общего доступа к папке? | Проверьте настройки общего доступа и прав доступа в свойствах папки. | 2-33 |
| | Установлено ли [Вкл.] для протокола SMB? | Установите [Вкл.] для протокола SMB. | 3-21 |
| | Правильно ли задано [Имя хоста]? | Проверьте имя компьютера, на который передаются данные.* | 2-32 |
| | Правильно ли задан [Путь]? | Проверьте общее имя для общей папки. | 2-37 |
| | Правильно ли задано [Имя польз. при вх.]? | Проверьте правильность имени домена и имени пользователя.** | 3-21 |
| | Используется ли одинаковое имя домена для [Имя хоста] и [Имя пользователя при входе]? | Удалите имя домена и обратную косую черту ("\") из [Имя пользователя при входе]. | 3-21 |
| | Правильно ли введен [Пароль при входе]? | Проверьте правильность пароля при входе. | 3-21 |
| | Правильно ли выполнена настройка брандмауэра Windows? | Правильно настройте исключения брандмауэра Windows. | 2-38 |
| | Различаются ли настройки времени для оборудования, доменного сервера и компьютера адресата для передачи данных? | Синхронизируйте настройки времени на оборудовании, доменном сервере и компьютере адресата для передачи данных. | — |
| На панели отображается <i>Ошибка передачи.</i> ? | См. <i>Устранение ошибки передачи.</i> | 5-7 | |

* Можно также ввести полное имя компьютера в качестве имени хоста (например, pc001.abcdnet.com).

** Можно также вводить имена пользователей для входа в систему в следующих форматах:

Имя_домена/имя_пользователя (например, abcdnet/james.smith)

Имя_пользователя@имя_домена (например, james.smith@abcdnet)

Действия в ответ на сообщения об ошибках

Если на панели управления появилось одно из этих сообщений, выполните соответствующую процедуру.

Таблица сообщений об ошибках

| Сообщение об ошибке | Точки проверки | Меры по устранению | Страница для справки |
|---|--|--|----------------------|
| Бумага застр. | – | При замятии бумаги работа аппарата останавливается и на дисплее сообщений указывается месторасположение замятия. Не отключайте аппарат; устраните замятие согласно указаниям. | 5-16 |
| Блок проявителя не установлен. | Правильно ли установлен блок проявителя? | Обратитесь к специалисту по обслуживанию. | — |
| Внутренний лоток заполнен бумагой. Удалите бумагу. | – | Удалите бумагу из внутреннего лотка и нажмите клавишу ОК для возобновления задания. | — |
| Добавьте тонер. | Светится ли светодиодный индикатор Внимание во время отображения сообщения? | Замените картридж с тонером. | 4-5 |
| Дуплекс. печ. невозм. на этой бумаге. | Возможна ли двусторонняя печать на бумаге выбранного размера/носителя выбранного типа? | Выберите доступный тип бумаги. Нажмите клавишу ОК для печати без использования дуплекса. | 3-12 |
| Замените МК. | – | Замена деталей в комплекте для обслуживания необходима через каждые 100 000 напечатанных страниц, для этого требуется профессиональное обслуживание. Обратитесь к специалисту по обслуживанию. | — |
| Загрузите бумагу в кассету 1. | Не закончилась ли бумага в указанной кассете? | Загрузите бумагу. | 2-43 |
| Загрузите бумагу в универсальный лоток. | Загружена ли бумага указанного формата в универсальный лоток? | Загрузите в универсальный лоток бумагу размера и типа, указанных на дисплее сообщений. | 2-46 |
| Заканчивается тонер. | – | Подготовьте картридж с тонером. | 4-5 |
| Закройте переднюю крышку. | Открыта ли какая-либо крышка? | Закройте крышку, указанную на панели управления. | — |

| Сообщение об ошибке | Точки проверки | Меры по устранению | Страница для справки |
|--|--|---|----------------------|
| Закройте автоподатчик оригиналов. | Открыт ли автоподатчик оригиналов? | Закройте автоподатчик оригиналов. | — |
| | Открыта ли верхняя крышка автоподатчика оригиналов? | Закройте верхнюю крышку автоподатчика оригиналов. | — |
| Задание не сохр. Нажмите [ОК]. | — | Для сохранения задания нажмите ОК . | — |
| Извлеките оригинал из автопод. ориг. | Остались ли оригиналы в автоподатчике оригиналов? | Извлеките оригиналы из автоподатчика оригиналов. | — |
| Максимальное количество отсканированных страниц. Задание отменено. | — | Сканирование невозможно из-за недостаточной памяти сканера. Это задание отменено. Нажмите клавишу ОК . | — |
| | Превышен ли предел сканирования? | Нажмите клавишу ОК для печати, передачи или сохранения отсканированных страниц. Нажмите клавишу Стоп для отмены печати, передачи или сохранения. | — |
| Невозможно подключиться к серверу аутентификации. | — | Нажмите клавишу ОК и проверьте следующее: <ul style="list-style-type: none"> • Регистрацию на сервере аутентификации • Пароль и адрес компьютера для входа на сервер аутентификации • Сетевое подключение | — |
| Неверный ид. уч. зап. Задание отменено. | — | Это задание отменено из-за ограничения учетом заданий. Нажмите клавишу ОК . | — |
| Невозможно выполнить это задание. Ограничения авторизацией группы. | — | Это задание отменено из-за ограничения авторизацией группы. Нажмите клавишу ОК . | — |
| Невозможно осуществить подачу бумаги из кассеты 1. | Надежно ли закрыты податчики бумаги или кассета принтера, расположенные выше выбранной кассеты, при установке одного или нескольких дополнительных податчиков? | Надежно закройте податчик бумаги. | 2-43 |

| Сообщение об ошибке | Точки проверки | Меры по устранению | Страница для справки |
|--|--|---|----------------------|
| Непр. имя пользоват. для входа или пароль. Задание отменено. | — | Введите правильное имя пользователя и/или пароль. | — |
| Неправильный идентификатор | Правильно ли введен идентификатор пользователя для конфиденциального задания? | Идентификатор пользователя, введенный для конфиденциального задания, неправильный. Проверьте идентификатор пользователя, указанный на драйвере принтера. | — |
| Неоригинальный картридж с тонером. Нажмите [Справка]. | Данное сообщение отображается, когда установлен неоригинальный картридж с тонером. | <p>Производитель не несет ответственности за повреждения, вызванные использованием неоригинального тонера.</p> <p>Рекомендуется использовать только оригинальные картриджи с тонером.</p> <p>Если требуется использовать установленный сейчас картридж с тонером, нажмите клавишу ОК и клавишу Стоп одновременно и удерживайте их 3 секунды или дольше.</p> | 4-5 |
| Не удалось сохранить данные удерживаемого задания. Задание отменено. | Возможно, недостаточно места на RAM-диске? | Не удалось выполнить печать с помощью функции Поле заданий, поскольку недостаточно доступного места на RAM-диске. Измените размер RAM-диска с помощью цифровых клавиш. | — |
| Неверный ид. уч. зап. | — | Указан неверный идентификатор учетной записи. Уточните зарегистрированный идентификатор учетной записи. | — |
| Недостаточно памяти. Нач. задание невозм. | — | Продолжение сканирования невозможно из-за нехватки памяти. Нажмите клавишу ОК для печати отсканированных страниц. Для отмены задания печати нажмите клавишу "Отмена". | — |
| Ошибка памяти USB. Задание отменено. | — | Это задание отменено. Нажмите клавишу ОК . | — |

| Сообщение об ошибке | Точки проверки | Меры по устранению | Страница для справки |
|---|----------------|--|----------------------|
| Ошибка диска RAM. Нажмите [OK]. ## | — | Возникла ошибка диска RAM. Посмотрите код ошибки, указанный вместо ##. Далее приведены возможные коды ошибок и их описания. 01: Ошибка формата. Попробуйте выключить и снова включить питание. 02: Режим RAM-диска выключен. Включите режим RAM-диска на панели управления. 04: Нет места на диске. Удалите ненужные файлы. 05: Указанный файл не находится на диске. 06: Недостаточно места для поддержка системы RAM-диска. Расширьте память. | — |
| Ошибка счета. | — | Установите настройки учета заданий, повторно используя команду PRESCRIBE. | — |

| Сообщение об ошибке | Точки проверки | Меры по устранению | Страница для справки |
|----------------------------------|----------------|--|----------------------|
| <p>Ошибка передачи. ####</p> | <p>—</p> | <p>Ошибка во время передачи. Далее приведены возможные коды ошибок и их описания.</p> <p>1101: Задано неверное серверное имя сервера SMTP или неверное имя хоста при передаче отсканированных данных на сервер FTP. Используя COMMAND CENTER, зарегистрируйте правильное имя сервера SMTP и имя хоста.</p> <p>1102: Неверное имя пользователя для входа или не введено доменное имя. Введите правильно имя пользователя для входа, доменное имя и пароль.</p> <p>1103: Указан неверный сетевой путь, или отсутствуют права доступа к заданной папке. Используя COMMAND CENTER, зарегистрируйте правильный путь.</p> <p>1104: Не указан адрес получателя. Введите правильный адрес электронной почты.</p> <p>1105: E-mail — настройки протокола SMTP выключены. Используя COMMAND CENTER, включите параметр "Протокол SMTP".</p> <p>Сканирование в компьютер (SMB) — настройки SMB выключены. Используя COMMAND CENTER, включите параметр "SMB".</p> <p>Сканирование в компьютер (FTP) — настройки FTP выключены. Используя COMMAND CENTER, включите параметр "FTP".</p> <p>1106: Параметр "адрес отправителя" электронной почты: SMTP не зарегистрирован. Используя COMMAND CENTER, зарегистрируйте адрес отправителя.</p> | <p>—</p> |

| Сообщение об ошибке | Точки проверки | Меры по устранению | Страница для справки |
|--|----------------|--|----------------------|
| Ошибка передачи. #### | | <p>2101, 2102, 2103, 2201, 2202, 2203, 3101: Сетевой кабель не подсоединен, или нарушена работа концентратора, подсоединенного к нему. Проверьте кабель и концентратор. Если они исправны, задано неверное имя сервера или имя хоста сервера SMTP. Используя COMMAND CENTER, зарегистрируйте правильное имя сервера SMTP и имя хоста.</p> <p>2204: Размер электронного письма превышает допустимый объем передаваемых данных. Уменьшите размер или разрешение передаваемых отсканированных данных и отправьте электронное письмо повторно.</p> <p>5101, 5102, 5103, 5104, 7102, 720f: Выключите аппарат с помощью выключателя питания и снова включите. Если ошибка возникает неоднократно, обратитесь за помощью к сервисному персоналу, сообщив код ошибки. (О действиях по устранению ошибки см. сообщение "Произошла ошибка".)</p> <p>9181: В отсканированном оригинале число страниц превышает допустимые 999 страниц. Отправьте превышающие норму страницы отдельно.</p> | — |
| Ошибка KPD.L. Задание отменено. | — | Задание отменено. Нажмите клавишу OK . | — |
| Ограничения учетом заданий. Печать невозможна. | — | Это задание невозможно напечатать из-за ограничения учетом заданий. Нажмите клавишу OK . | — |
| Память заполнена. Нельзя заверш. обраб. задания печати. | — | Невозможно продолжение задания из-за нехватки памяти. Нажмите клавишу OK для печати отсканированных страниц. Невозможно полностью выполнить задание печати. Для отмены задания нажмите Стоп . | — |
| Память заполнена. Задание отменено. | — | Задание отменено. Нажмите клавишу OK . | — |

| Сообщение об ошибке | Точки проверки | Меры по устранению | Страница для справки |
|--|---|--|----------------------|
| Произошла ошибка. Выключите и включите питание. | — | Произошла системная ошибка. Выключите и включите питание. | — |
| Проверьте кассету 1. | Происходит ли ошибка подъема бумаги в кассете источника бумаги? | Извлеките кассету для указанного источника бумаги (кассеты для бумаги, или дополнительные податчики бумаги) и проверьте правильность загрузки. | — |
| Печать невозможна. Задание отменено. | — | Задание отменено. Нажмите клавишу OK . | — |
| Превышено ограничение учета заданий. Печать невозможна. | — | Это задание отменено. Нажмите клавишу OK . | — |
| Превышено ограничение учета заданий. Сканиров. невозможно. | — | Это задание отменено. Нажмите клавишу OK . | — |
| Превышен предел ящика опроса. Задание отменено. | — | Ящик факсов переполнен; нет места для сохранения факсов. Это задание отменено. Нажмите клавишу OK . | — |
| Превышено ограничение учета заданий. Задание отменено. | Ограничено ли допустимое число распечаток алгоритмом учета заданий? | Превышено число распечаток из-за ограничения алгоритмом учета заданий. Дальнейшая печать невозможна. Это задание отменено. Нажмите клавишу OK . | — |
| Сбой аппарата. Вызовите сервисный персонал. | — | Внутренняя ошибка. Запомните код ошибки, отображаемый на дисплее сообщений. Выключите аппарат, вытащите шнур питания из розетки и обратитесь к сервисному персоналу. | — |
| | Отображается ли код ошибки "C4200"? | Внутри возник конденсат ввиду резкой перемены температуры. Выключите аппарат и оставьте его на 30—90 минут, затем включите снова. Если сообщение не исчезло, выключите аппарат, извлеките шнур питания из розетки и обратитесь к сервисному персоналу. | — |
| Снята трубка телефона. Положите на место. | — | Положите трубку. | — |

| Сообщение об ошибке | Точки проверки | Меры по устранению | Страница для справки |
|--|--|--|----------------------|
| Съемная память переполнена. Задание отменено. | – | Это задание отменено. Нажмите клавишу ОК . | — |
| Установите оригинал и нажм.клавишу Старт. | – | Извлеките оригиналы из автоподатчика оригиналов, расположите их в первоначальном порядке и положите обратно. Нажмите клавишу Старт для возобновления печати. Для отмены задания нажмите Стоп . | 2-57 |
| Установлен неизвестный тонер. РС | Соответствуют ли региональные характеристики установленного картриджа с тонером региональным характеристикам аппарата? | Установите указанный картридж. | 4-5 |
| Файл не найден. Задание отменено. | – | Указанный файл не найден. Это задание отменено. Нажмите клавишу ОК . | — |

Действия при мигании индикатора Внимание, указывающем на ошибки

Если индикатор Внимание мигает, нажмите [Состояние/Отмена задания] для просмотра сообщения об ошибке. Если сообщение не отображается на дисплее сообщений при нажатии кнопки [Состояние/Отмена задания], или индикатор Внимание мигает 1,5 секунды, выполните следующие проверки.

| Проблема | Контрольные вопросы | Меры по устранению | Страница для справки |
|-----------------------------------|---|---|---|
| Невозможно отправить факс. | Кабель блока подключен правильно? | Правильно подключите кабель блока. | — |
| | Разрешенный номер факса или разрешенный идентификационный номер зарегистрированы правильно? | Проверьте разрешенный номер факса и разрешенный идентификационный номер. | <i>Руководство по эксплуатации факса</i> Раздел 6: "Регистрация разрешенного номера факса" и "Регистрация разрешенного идентификационного номера факса." |
| | Произошла ошибка связи? | Проверьте коды ошибок в итоговом отчете TX/RX и отчете о работе. Если код ошибки начинается с "U" или "E", выполните соответствующую процедуру. | <i>Руководство по эксплуатации факса</i> Приложение "Перечень кодов ошибок" |
| | Линия факса адресата занята? | Выполните передачу снова. | — |
| | Отвечает ли факс адресата? | Выполните передачу снова. | — |
| | Ошибка отличается от перечисленных выше? | Обратитесь к сервисному персоналу. | — |

Устранение застревания бумаги

При застревании бумаги отображается сообщение о застревании, копирование или печать останавливаются.

Оставьте выключатель питания в положении "Вкл.", для извлечения застрявшей бумаги воспользуйтесь нижеприведенной информацией.

Индикаторы мест застревания

При застревании бумаги отображается сообщение об ошибке с указанием места застревания.

| Место застревания бумаги | Страница для справки |
|--------------------------|----------------------|
| Автоподатчик оригиналов | 5-20 |
| Внутри аппарата | 5-18 |
| Универсальный лоток | 5-17 |
| Кассеты | 5-17 |
| Дуплекс | 5-18 |
| Задняя крышка | 5-20 |

Меры по предотвращению застревания бумаги

При застревании бумаги отображается сообщение о застревании, копирование или печать останавливаются.

- Не используйте повторно бумагу, которая уже застряла.
- Если при извлечении застрявшая бумага порвалась, обязательно удалите из аппарата все обрывки. Оставшиеся внутри аппарата клочки бумаги могут стать причиной последующего застревания.
- Страница, на которую повлияло застревание бумаги, печатается повторно.

ОСТОРОЖНО: Узел фиксации чрезвычайно сильно нагревается. При работе в этом отсеке будьте особенно осторожны ввиду опасности получения ожогов.

Сообщения интерактивной справки

При отображении сообщения о застревании бумаги нажмите [Справка] (**левая клавиша выбора**) для отображения информации о процедуре устранения застревания.

Для отображения следующего шага нажмите ∇ , для отображения предыдущего шага нажмите Δ .

Для выхода из режима отображения сообщений интерактивной справки нажмите клавишу **ОК**.

Универсальный лоток

Чтобы устранить застревание бумаги в универсальном лотке, выполните следующие действия.

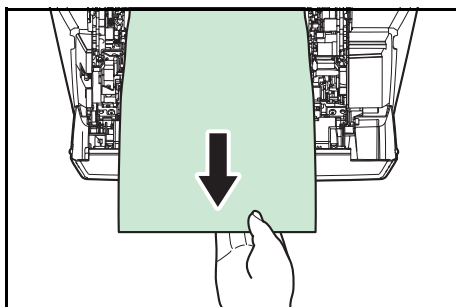

- 1 Извлеките бумагу, застрявшую в универсальном лотке.

- 2 Чтобы сбросить состояние ошибки, откройте и закройте верхнюю и переднюю крышку.

Кассета/Податчик бумаги

Для удаления застрявшей бумаги из кассеты или податчика бумаги выполните следующие действия.

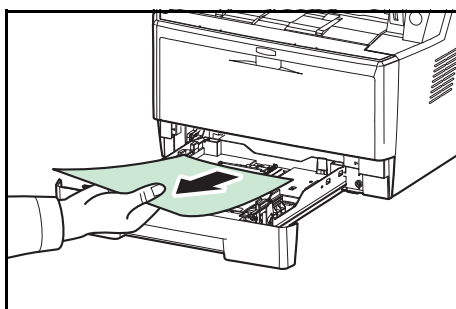

- 1 Извлеките кассету или дополнительно поставляемый податчик бумаги.

- 2 Удалите частично поданную бумагу.

ПРИМЕЧАНИЕ: Посмотрите, правильно ли загружена бумага. Если нет, загрузите ее еще раз.

- 3 Надежно задвиньте кассету с бумагой обратно. Принтер прогреется и возобновит печать.

Дуплекс

Бумага застряла в дуплексе. Извлеките застрявшую бумагу, выполнив приведенную ниже процедуру.

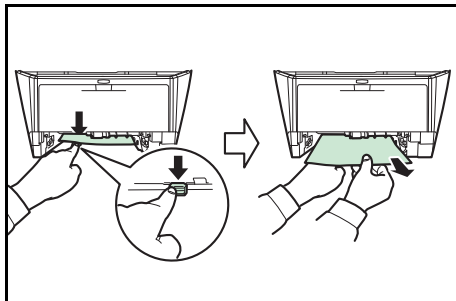

- 1 Полностью извлеките из аппарата кассету с бумагой.
- 2 Откройте крышку дуплекса с лицевой стороны аппарата и извлеките застрявшую бумагу.

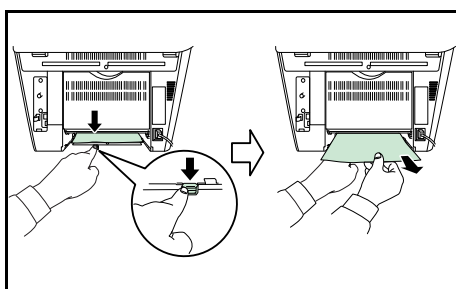

Откройте крышку дуплекса с задней стороны аппарата и извлеките застрявшую бумагу.

- 3 Надежно вставьте кассету обратно, откройте и закройте переднюю крышку для устранения ошибки. Аппарат прогреется и возобновит печать.

Внутри аппарата

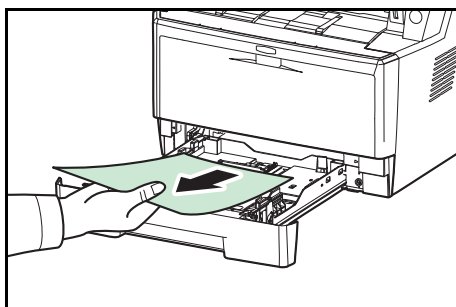

- 1 Полностью извлеките из аппарата кассету с бумагой. Удалите частично поданную бумагу.

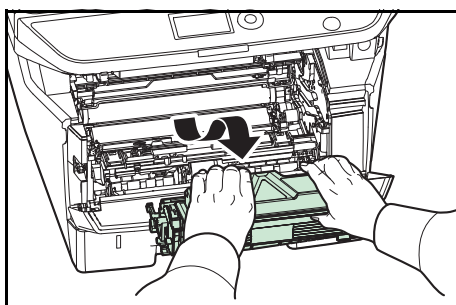

- 2 Откройте переднюю крышку, приподнимите и извлеките из аппарата узел проявки вместе с картриджем с тонером.

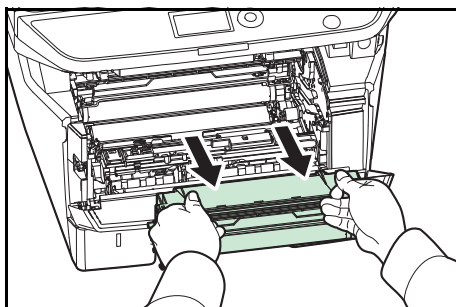

- 3** Извлеките узел барабана из аппарата, удерживая за зеленые рычаги обеими руками.

ОСТОРОЖНО: Термофиксатор, установленный внутри, очень горячий. Во избежание ожогов не дотрагивайтесь до него.

ПРИМЕЧАНИЕ: Барабан чувствителен к свету. Никогда не оставляйте узел барабана на свету более чем на пять минут.

5

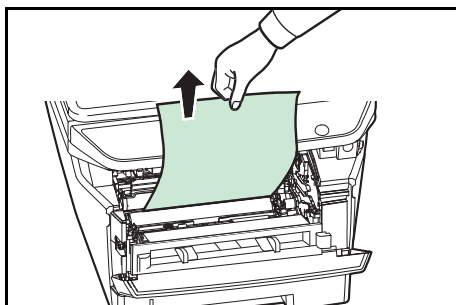

- 4** Если бумагу прижали валики, протяните ее вдоль нормального направления подачи.

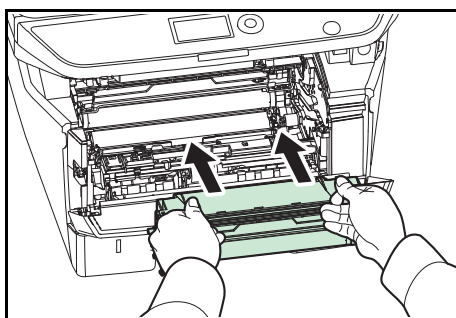

- 5** Возвратите узел барабана в нужное положение, совместив направляющие с обеих сторон со слотами в аппарате.

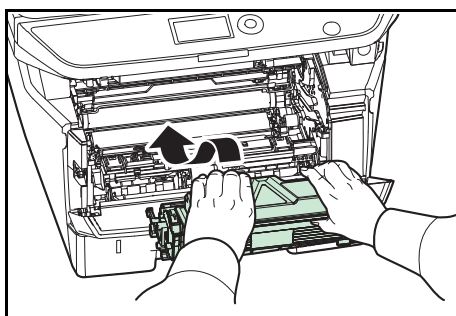

- 6** Установите в аппарат узел проявки и картридж с тонером. Закройте переднюю крышку. Аппарат прогреется и возобновит печать.

Задняя крышка

Чтобы устранить застревание бумаги под задней крышкой, выполните следующие действия.

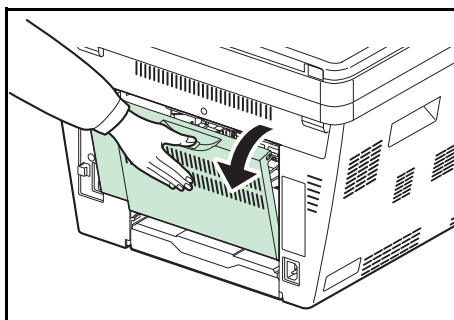

- 1 Откройте заднюю крышку и удалите застрявшую бумагу, вытянув её.

ОСТОРОЖНО: Термофиксатор, установленный внутри, очень горячий. Во избежание ожогов не дотрагивайтесь до него.

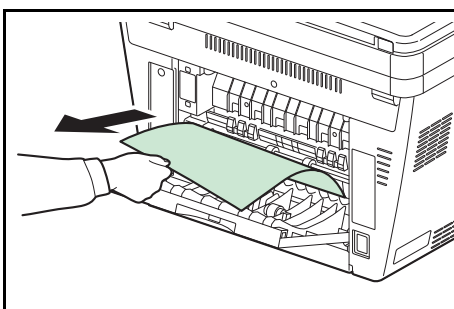

Если бумага застряла внутри термофиксатора, откройте крышку термофиксатора и удалите бумагу, вытянув ее.

- 2 Для устранения ошибки закройте заднюю крышку, откройте и закройте верхнюю крышку. Аппарат прогреется и возобновит печать.

Автоподатчик оригиналов

Чтобы устранить застревание бумаги в автоподатчике оригиналов, выполните следующие действия.

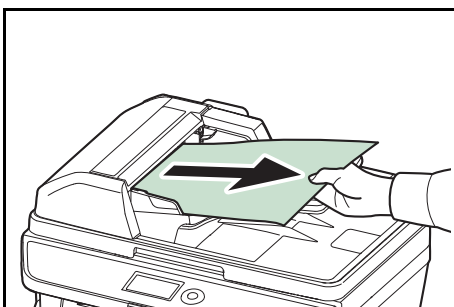

- 1 Извлеките все оригиналы из лотка подачи документов.

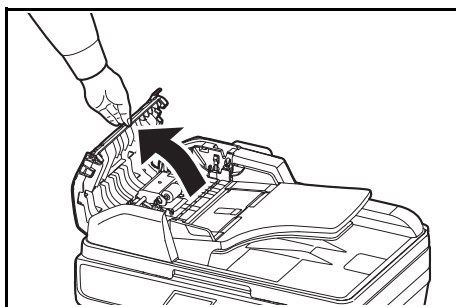

2 Откройте левую крышку автоподатчика оригиналов.

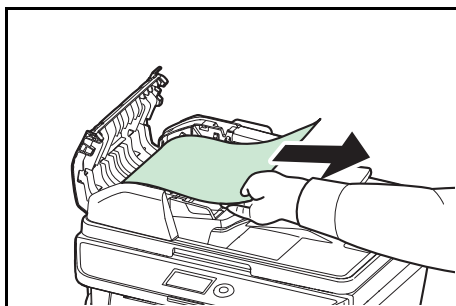

3 Удалите застрявший оригинал.

Если оригинал застрял между валиками, и его трудно извлечь, перейдите к следующему шагу.

5

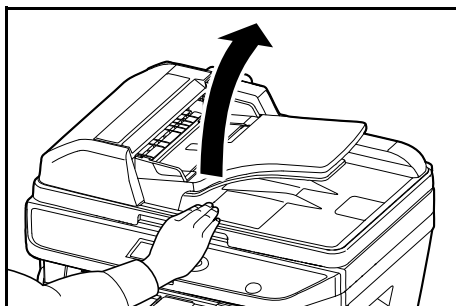

4 Откройте автоподатчик оригиналов.

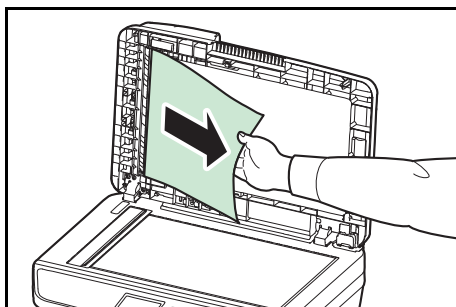

5 Удалите застрявший оригинал.

Если оригинал порвался, обязательно удалите из аппарата все обрывки.

6 Закройте автоподатчик оригиналов.

7 Поместите оригиналы.

Приложение

- Дополнительное оборудование Приложение-2
- Способ ввода символов Приложение-3
- Технические характеристики Приложение-4

Дополнительное оборудование

Общие сведения о дополнительном оборудовании

Для данного аппарата предусмотрено следующее дополнительное оборудование.

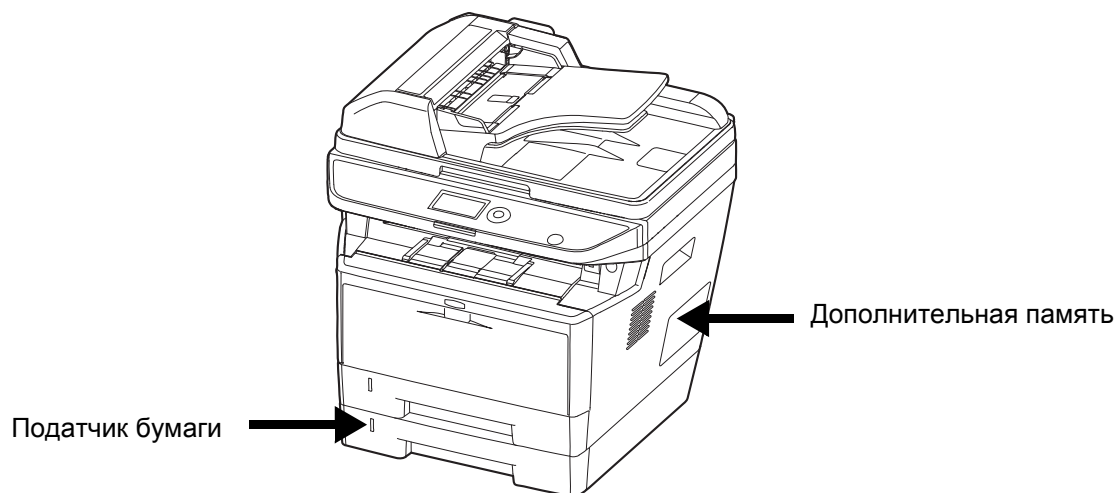

Податчик бумаги

Податчик бумаги позволяет установить три дополнительные кассеты для бумаги в нижней части аппарата для непрерывной подачи большого объема бумаги. Емкость и способ загрузки бумаги такие же, как у кассеты 1.

Дополнительная память

Для увеличения памяти принтера с целью выполнения более сложных заданий печати и достижения большей скорости печати можно в разъем памяти, расположенный на главной плате контроллера, вставить дополнительный модуль памяти (модуль оперативной памяти с двусторонними выводами). Можно использовать дополнительный модуль памяти на 128, 256 или 512 МБ. Максимальный размер памяти составляет 768 МБ.

ПРИМЕЧАНИЕ: Модуль расширения памяти должен устанавливать только ваш специалист по техническому обслуживанию. Мы не несем ответственности за любые повреждения, вызванные неправильной установкой модуля расширения памяти.

Способ ввода символов

На экранах ввода символов используйте нижеописанную процедуру для ввода символов.

Используемые клавиши

Для введения символов используйте следующие клавиши.

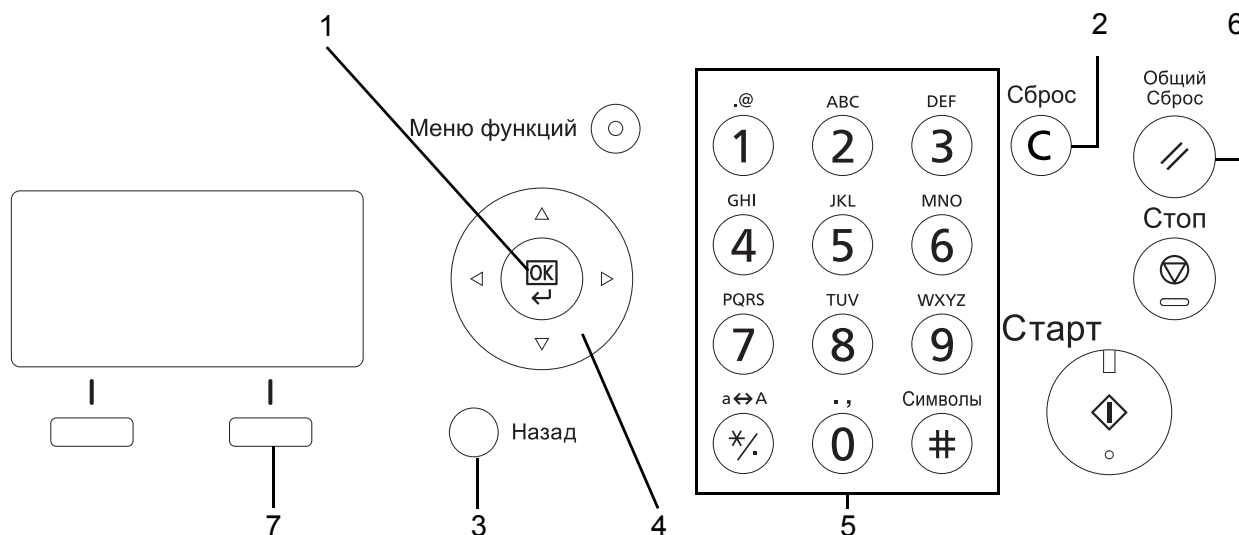

- 1. Клавиша "ОК"** При нажатии данной клавиши завершается введение символов.
- 2. Клавиша "Сброс"** При нажатии данной клавиши удаляется символ в положении курсора. Если курсор находится в конце строки, удаляется символ слева от него.
- 3. Клавиша "Назад"** При нажатии этой клавиши восстанавливается экран, с которого был вызван экран ввода символов.
- 4. Клавиши перемещения курсора** Используются для выбора положения ввода или выбора символа из списка символов.
- 5. Цифровые клавиши** Используются для выбора вводимого символа.
- 6. Клавиша "Общий сброс"** При нажатии данной клавиши отменяется процедура ввода символов и снова появляется экран ожидания.
- 7. Правая клавиша выбора** При нажатии данной клавиши выбирается тип вводимых символов. (При отображении [Текст])

Технические характеристики

ПРИМЕЧАНИЕ: Технические характеристики могут быть изменены без уведомления.

Набор основных функций

| Параметр | | Описание |
|----------------------------|-------------------------|--|
| Тип | | Настольный |
| Метод печати | | Электрофотография с помощью полупроводникового лазера, система с одним барабаном |
| Система записи изображения | | Полупроводниковый лазер (1 луч) |
| Плотность бумаги | Передняя кассета | От 60 до 120 г/м ² (Дуплекс: От 60 до 120 г/м ²) |
| | Универсальный лоток | От 60 до 220 г/м ² |
| Тип бумаги | Передняя кассета | Обычная, Черновая, Переработанная, Предварительно отпечатанная, Высокосортная, Цветная, Перфорированная, Бланк, Высококачественная, Пользовательская 1—8 |
| | Универсальный лоток | Обычная, Пленка (проекторная), Черновая, Калька, Этикетки, Переработанная, Предварительно отпечатанная, Высокосортная, Карточки, Цветная, Перфорированная, Бланк, Плотная, Конверт, Высококачественная, Пользовательская 1—8 |
| Размер бумаги | Передняя кассета | Макс.: 8 1/2 × 14"/Legal Минимум: 5 1/2 × 8 1/2"/A6 (двусторонняя: 7 1/4 × 10 1/2"/A5) |
| | Кассета (дополнительно) | Макс.: 8 1/2 × 14"/Legal Минимум: 7 1/4 × 10 1/2"/A5 |
| | Универсальный лоток | Макс.: 8 1/2 × 14"/Legal Минимум: 3 5/8 × 6 1/2"/A6 (двусторонняя: 7 1/4 × 10 1/2"/A5) |
| Ёмкость лотка | Передняя кассета | 250 листов (80 г/м ²) |
| | Универсальный лоток | 50 листов (80 г/м ² , обычная бумага, A4/Letter или меньше) |
| Ёмкость выходного лотка | | 150 листов (80 г/м ²) |
| Основная память | | Стандартная: 256 МБ Максимальная: 768 МБ |
| Интерфейс | Стандартный | Разъем интерфейса USB: 1 (высокоскоростной USB) Хост USB: 1 Сетевой интерфейс: 1 (10 BASE-T/100 BASE-TX) |
| | Опция | Слот KUIO/W:1 (только для FS-1030MFP*/FS-1035MFP) |
| Рабочая среда | Температура | От 10 до 32,5 °C |
| | Влажность | От 15 до 80% |
| | Высота над уровнем моря | Не более 2500 м |
| | Яркость | Не более 1500 люкс |

* Модель со скоростью печати 30 стр/мин может не поступать в продажу в некоторых регионах.

| Параметр | | Описание |
|--|---------------------------|---|
| Время разогрева (22 °С, 60%) | Включение питания | Не более 20 секунд |
| | Режим ожидания | не более 15 секунд |
| Габаритные размеры (Ш x Г x В) | FS-1030MFP* FS-1035MFP | 494 × 410 × 366 мм |
| | FS-1130MFP* FS-1135MFP | 494 × 430 × 448 мм |
| Масса (без картриджа с тонером) | FS-1030MFP* FS-1035MFP | Приблизительно 15 кг |
| | FS-1130MFP* FS-1135MFP | Приблизительно 18 кг |
| Необходимое свободное пространство (Ш x Г) | FS-1030MFP* FS-1035MFP | 494 × 613 мм |
| | FS-1130MFP* FS-1135MFP | 494 × 633 мм |
| Требования по питанию | | 230 В Модель: 220—240 В (50/60 Гц, более 4,2 А) |
| Энергопотребление (максимальное) | FS-1030MFP* | Стандартная: 1031 Вт (страны Европы) С дополнениями: 1038 Вт (страны Европы) |
| | FS-1035MFP | Стандартная: 1035 Вт (страны Европы) С дополнениями: 1041 Вт (страны Европы) |
| | FS-1130MFP* | Стандартная: 1035 Вт (страны Европы) С дополнениями: 1042 Вт (страны Европы) |
| | FS-1135MFP | Стандартная: 1037 Вт (страны Европы) С дополнениями: 1043 Вт (страны Европы) |
| Энергопотребление (во время печати) | FS-1030MFP* | Стандартная: 480,1 Вт (страны Европы) С дополнениями: 485,9 Вт (страны Европы) |
| | FS-1035MFP | Стандартная: 497,1 Вт (страны Европы) С дополнениями: 508,8 Вт (страны Европы) |
| | FS-1130MFP* | Стандартная: 481,6 Вт (страны Европы) С дополнениями: 486 Вт (страны Европы) |
| | FS-1135MFP | Стандартная: 501,7 Вт (страны Европы) С дополнениями: 509,8 Вт (страны Европы) |
| Энергопотребление (в режиме ожидания) | FS-1030MFP* | Стандартная: 77,9 Вт (страны Европы) С дополнениями: 82 Вт (страны Европы) |
| | FS-1035MFP | Стандартная: 79,6 Вт (страны Европы) С дополнениями: 82,2 Вт (страны Европы) |
| | FS-1130MFP* | Стандартная: 83,1 Вт (страны Европы) С дополнениями: 83,9 Вт (страны Европы) |
| | FS-1135MFP | Стандартная: 83,9 Вт (страны Европы) С дополнениями: 84,2 Вт (страны Европы) |

* Модель со скоростью печати 30 стр/мин может не поступать в продажу в некоторых регионах.

| Параметр | | Описание |
|---|-------------|---|
| Энергопотребление (режим сна) | FS-1030MFP* | Стандартная: 7,8 Вт (страны Европы) С дополнениями: 9,6 Вт (страны Европы) |
| | FS-1035MFP | Стандартная: 7,8 Вт (страны Европы) С дополнениями: 9,6 Вт (страны Европы) |
| | FS-1130MFP* | Стандартная: 10,6 Вт (страны Европы) С дополнениями: 12,3 Вт (страны Европы) |
| | FS-1135MFP | Стандартная: 10,6 Вт (страны Европы) С дополнениями: 12,3 Вт (страны Европы) |
| Энергопотребление (при выключенном питании) | | не более 0,5 Вт |
| Опции | | Податчик бумаги (до 2 единиц) |

* Модель со скоростью печати 30 стр/мин может не поступать в продажу в некоторых регионах.

Функции копирования

| Параметр | | Описание |
|---|---------------|---|
| Скорость копирования | Односторонняя | FS-1030MFP*, FS-1130MFP*: A4R/LetterR: 30/32 листов/мин. Legal: 26 листов/мин B5R: 24 листа/мин. A5R/A6R: 17 листов/мин. FS-1035MFP, FS-1135MFP: A4R/LetterR: 35/37 листов/мин. Legal: 30 листов/мин. B5R: 24 листа/мин. A5R/A6R: 17 листов/мин. |
| | Двусторонняя | FS-1030MFP*, FS-1130MFP*: A4R/LetterR: 17/18 листов/мин. Legal: 16 листов/мин. FS-1035MFP, FS-1135MFP: A4R/LetterR: 19/20 листов/мин. Legal: 18 листов/мин. |
| Время выхода первой копии (A4, подача из кассеты) | | Без использования автоподатчика оригиналов: не более 6,9 секунд При использовании автоподатчика оригиналов: не более 7,9 секунд |
| Уровень масштабирования | | Ручной режим: от 25 до 400%, возрастание с шагом в 1% Фиксированное увеличение: 400%, 200%, 141%, 129%, 115%, 90%, 86%, 78%, 70%, 64%, 50%, 25% |
| Непрерывное копирование | | От 1 до 999 листов (устанавливается с шагом в один лист) |
| Разрешение | | 600 × 600 точек на дюйм |
| Поддерживаемые типы оригиналов | | Листы, книги, трехмерные объекты (максимальный размер оригинала: Folio/Legal) |
| Система подачи оригиналов | | Фиксированная |

* Модель со скоростью печати 30 стр/мин может не поступать в продажу в некоторых регионах.

Функции принтера

| Параметр | | Описание |
|---|----------------------------|--|
| Скорость печати | | Та же, что и скорость копирования. |
| Время выхода первой распечатки (A4, подача из кассеты) | FS-1030MFP* FS-1130MFP* | Не более 6,0 секунд |
| | FS-1035MFP FS-1135MFP | Не более 7,0 секунд |
| Разрешение | FS-1030MFP* FS-1130MFP* | Быстрая 1200, 600 т/д, 300 т/д |
| | FS-1035MFP FS-1135MFP | Режимы Fine 1200, Fast 1200, 600 точек на дюйм, 300 точек на дюйм |
| Операционная система | | Windows XP, Windows Server 2003, Windows Vista, Windows Server 2008, Windows 7, Apple Macintosh OS 10.x |
| Интерфейс | Стандартное | Разъем интерфейса USB: 1 (высокоскоростной USB) Хост USB: 1 Сетевой интерфейс: 1 (10 BASE-T/100 BASE-TX) |
| Язык описания страниц | | PRESCRIBE |
| Эмуляция | | PCL6 (PCL5e, PCL-XL), KPDL3 (совместимый с PostScript 3), Line Printer, IBM Proprinter, DIABLO 630, EPSON LQ-850 |

* Модель со скоростью печати 30 стр/мин может не поступать в продажу в некоторых регионах.

Функции сканера

| Параметр | Описание |
|--------------------------|--|
| Операционная система | Windows XP, Windows Server 2003, Windows Vista, Windows Server 2008, Windows 7 |
| Системные требования | Совместимость с IBM PC/AT Процессор: Celeron 600 МГц или выше ОЗУ: 128 МБ или больше Свободное место на жестком диске: 20 МБ или больше Интерфейс: Ethernet, USB |
| Разрешение | 600 точек/дюйм, 400 точек/дюйм, 300 точек/дюйм, 200 точек/дюйм, 200 x 400 точек/дюйм, 200 x 100 точек/дюйм |
| Формат файла | JPEG, TIFF, PDF, XPS |
| Скорость сканирования *1 | 1-стор.: Ч/б 35 изображений/мин. Цветные 14 изображений/мин 2-стор.: Ч/б 18 изображений/мин. Цветные 8 изображений/мин (A4 в альбомной ориентации, 300 точек на дюйм, качество изображения: оригинал текста/фото) |
| Интерфейс | Ethernet (10 BASE-T/100 BASE-TX) USB2.0 (высокоскоростной USB) |
| Сетевой протокол | TCP/IP |
| Система передачи | Передача с помощью ПК SMB Сканирование на ПК FTP Сканирование в FTP, FTP через SSL Передача по электронной почте SMTP Сканирование в эл. почту Сканирование в память USB Сканирование TWAIN*1 Сканирование WIA*2 |

*1 Подходящая операционная система: Windows XP, Windows Server 2003, Windows Vista, Windows Server 2008, Windows 7

*2 Подходящая операционная система: Windows Vista, Windows Server 2008, Windows 7

Автоподатчик оригиналов

| Параметр | Описание |
|--------------------------------|---|
| Метод подачи оригиналов | Автоматическая подача |
| Поддерживаемые типы оригиналов | Листовые оригиналы |
| Размер бумаги | Макс.: Legal/A4 Мин.: Statement/A5 |
| Плотность бумаги | Односторонняя: От 50 до 120 г/м ² Двусторонняя: от 50 до 110 г/м ² |
| Вместимость | Максимум 50 листов (50—80 г/м ²) |

Экологические характеристики

| Параметр | Описание |
|---|---|
| Интервал времени для перехода в режим ожидания (настройка по умолчанию) | 1 минута |
| Время выхода из режима ожидания | не более 15 секунд |
| Двусторонняя печать | Стандартное |
| Возможности устройства подачи бумаги | Можно использовать полностью переработанную бумагу. |

ПРИМЕЧАНИЕ: Сведения по рекомендованным типам бумаги можно получить по месту приобретения аппарата или у сервисного персонала.

EN ISO 7779

Der höchste Schalldruckpegel beträgt 70 dB (A) oder weniger gemäß EN ISO 7779.

EK1-ITB 2000

Das Gerät ist nicht für die Benutzung im unmittelbaren Gesichtsfeld am Bildschirmarbeitsplatz vorgesehen. Um störende Reflexionen am Bildschirmarbeitsplatz zu vermeiden, darf dieses Produkt nicht im unmittelbaren Gesichtsfeld platziert werden.

Алфавитный указатель

А

- Автоподатчик оригиналов **Приложение-8**
 - Загрузка оригиналов **2-57**
 - Не поддерживаемые оригиналы **2-57**
 - Поддерживаемые оригиналы **2-57**
- Адресат
 - Выбор из адресной книги **3-25**
 - Выбор с помощью клавиши одним нажатием **3-27**
 - Передача адресатам разных типов (групповая рассылка) **3-27**
 - Поиск **3-25**

Б

- Бумага
 - Загрузка в кассеты **2-43**
 - Загрузка в универсальный лоток **2-46**
 - Перед загрузкой **2-42**
 - Размер и носитель **2-51**

В

- Верхняя крышка **1-6**
- Включение питания **2-6**
- Вход **3-2**
- Выключение питания **2-6**
- Выход **3-2**
- Выходной лоток оригиналов **1-6**

Г

- Групповая рассылка (рассылка различным типам адресатов) **3-27**

Д

- Двустороннее **3-12**
- Дополнительная память **Приложение-2**

З

- Задание
 - Отмена **3-28**
- Задание адресата **3-25**
- Застревание бумаги **5-16**
 - Автоподатчик оригиналов **5-20**
 - Дуплекс **5-18**
 - Индикаторы мест застревания **5-16**
 - Кассета 1 **5-17**
 - Меры по предотвращению **5-16**
 - Податчик бумаги **5-17**
 - Универсальный лоток **5-17**

И

- Изменение языка **2-8**
- Интерфейс USB **2-4**

К

- Кабель питания
 - Подсоединение **2-8**
- Кабель USB
 - Подсоединение **2-8**
- Кассета
 - Загрузка бумаги **2-43**
- Качество изображения
 - Копирование **3-7**
- Комплектация **2-2**
- Копирование
 - Двустороннее копирование **3-12**
 - Копирование с масштабированием **3-10**
 - Копирование с разбором по копиям **3-15**
 - Копирование со смещением **3-15**
 - Копирование с масштабированием
 - Автоматическое масштабирование **3-10**
 - Масштабирование вручную **3-10**

Предварительная установка
масштаба **3-10**

Копия
Выбор качества изображения **3-9**
Регулировка плотности **3-8**

Л

Лоток оригиналов **1-6**

Н

Наименования компонентов **1-1**
Направляющие ширины оригиналов **1-6**
Настройка
сети **2-13**

О

Ограничитель оригиналов **1-6**
Опция
Дополнительная память
Приложение-2
Общие сведения **Приложение-2**
Податчик бумаги **Приложение-2**

Оригинал
Загрузка в автоподатчик
оригиналов **2-57**
Размещение на стекле оригинала **2-56**

Очистка
Разделитель **4-5**
Щелевое стекло автоподатчика **4-3**

П

Панель управления **1-2**
Передача
Передача в папку (FTP) **3-23**
Передача в папку (SMB) **3-23**
Передача по электронной почте **3-19**
Передача адресатам разных типов
(групповая рассылка) **3-27**
Передача E-mail **2-29**
Переключение языка **2-8**
Печать **3-16**

Печать из приложений **3-16**
Податчик бумаги **Приложение-2**
Подготовка **2-1**
Подготовка кабелей **2-4**
Подсоединение
Кабель питания **2-8**
Кабель USB **2-8**
Сетевой кабель **2-5**

Р

Разделитель
Очистка **4-5**

Разрешение **Приложение-6,**
Приложение-7

Регулировка плотности
Авто **3-8**
Копия **3-8**
Ручной **3-8**

Режим масштабирования
Копирование **3-10**

Ручка открытия/закрытия автоподатчика
оригиналов **1-6**

С

Сетевой интерфейс **2-4**
Сетевой кабель **2-4**
Подсоединение **2-5**
Сообщения об ошибках **5-7**
Способ подключения **2-3**
Стекло оригинала
Размещение оригиналов **2-56**

Т

Технические характеристики
Автоподатчик оригиналов
Приложение-8

Набор основных функций
Приложение-4

Условия эксплуатации **Приложение-9**

Функции копирования **Приложение-6**
Функции принтера **Приложение-7**
Функции сканера **Приложение-8**

У

Универсальный лоток
 Размер бумаги и носитель **2-53**
Установка даты и времени **2-10**
Устранение сбоев в работе **5-2**

Щ

Щелевое стекло автоподатчика
 Очистка **4-3**

Э

Эл. почта
 Передача по электронной почте **3-19**

A-Z

COMMAND CENTER **2-28**
DVD-диск **2-2**
GPL/LGPL **-xvi**
Product Library **2-2**

**QUALITY
CERTIFICATE**

This machine has passed
all quality controls and
final inspection

PASSIONATE PEOPLE. FROM ALL OVER THE WORLD.



KYOCERA MITA EUROPE B.V.



EUROPEAN HEADQUARTERS
Bloemlaan 4
2132 NP Hoofddorp
The Netherlands
Phone: +31 20 654 0000
Fax: +31 20 653 1256
www.kyoceramita-europe.com



KYOCERA MITA Europe B.V.,
Zweigniederlassung Zürich
Hohlstrasse 614
CH-8048 Zürich
Phone: +41 44 908 49 49
Fax: +41 44 908 49 50
www.kyoceramita.ch

KYOCERA MITA SALES COMPANIES IN EMEA



KYOCERA MITA INTERNATIONAL SALES
(Europe, Middle East & North Africa)
Bloemlaan 4
2132 NP Hoofddorp
The Netherlands
Phone: +31 20 654 0000
Fax: +31 20 653 1256
www.kyoceramita-europe.com



AUSTRIA
KYOCERA MITA GmbH AUSTRIA
Eduard Kittenberger Gasse 95
A-1230 Wien
Phone: +43 1 86 338 0
Fax: +43 1 86 338 400
www.kyoceramita.at



BELGIUM
S.A. KYOCERA MITA Belgium N.V.
Sint-Martinusweg 199-201
BE-1930 Zaventem
Phone: +32 2 720 9270
Fax: +32 2 720 8748
www.kyoceramita.be



DENMARK
KYOCERA MITA Denmark A/S
Ejby Industrivej 1
DK-2600 Glostrup
Phone: +45 70 22 3880
Fax: +45 45 76 5850
www.kyoceramita.dk



FINLAND
KYOCERA MITA Finland OY
Atomitie 5C
FI-00370 Helsinki
Phone: +358 9 4780 5200
Fax: +358 9 4780 5390
www.kyoceramita.fi



FRANCE
KYOCERA MITA France S.A.
Espace Technologique de St Aubin
Route de l'Orme
FR-91195 Gif-sur-Yvette CEDEX
Phone: +33 1 6985 2600
Fax: +33 1 6985 3409
www.kyoceramita.fr



GERMANY
KYOCERA MITA Deutschland GmbH
Otto-Hahn-Str. 12
D-40670 Meerbusch / Germany
Phone: +49 2159 918 0
Fax: +49 2159 918 100
www.kyoceramita.de



ITALY
KYOCERA MITA Italia S.P.A.
Via Verdi, 89/91
I-20063 Cernusco sul Naviglio (MI)
Phone: +39 02 921 791
Fax: +39 02 921 796 00
www.kyoceramita.it



THE NETHERLANDS
KYOCERA MITA Nederland B.V.
Beechavenue 25
1119 RA Schiphol-Rijk
Phone: +31 20 587 7200
Fax: +31 20 587 7260
www.kyoceramita.nl



NORWAY
KYOCERA MITA Norge
Olaf Helsetsvai 6
NO-0694 Oslo
Phone: +47 22 627 300
Fax: +47 22 627 200
www.kyoceramitanorge.no



PORTUGAL
KYOCERA MITA Portugal LDA.
Rua do Centro Cultural 41
PT-1700-106 Lisboa
Phone: +351 21 843 6780
Fax: +351 21 849 3312
www.kyoceramita.pt



SOUTH AFRICA
KYOCERA MITA South Africa (Pty) Ltd.
49 Kyalami Boulevard, Kyalami
Business Park · ZA-1685 Midrand
Phone: +27 11 540 2600
Fax: +27 11 466 3050
www.kyoceramita.co.za



SPAIN
KYOCERA MITA España S.A.
Edificio Kyocera, Avda. Manacor No. 2
ES-28290 Las Matas (Madrid)
Phone: +34 91 631 83 92
Fax: +34 91 631 82 19
www.kyoceramita.es



SWEDEN
KYOCERA MITA Nordic AB
Esbogatan 16B
SE-164 75 Kista
Phone: +46 8 546 550 00
Fax: +46 8 546 550 10
www.kyoceramita.se



UNITED KINGDOM
KYOCERA MITA UK Ltd.
8 Beacontree Plaza, Gillette Way,
Reading, Berkshire RG2 OBS
Phone: +44 1189 311 500
Fax: +44 1189 311 108
www.kyoceramita.co.uk

KYOCERA MITA WORLDWIDE



JAPAN
KYOCERA MITA Corporation
(Head Office)
2-28, 1-Chome, Tamatsukuri, Chuo-ku,
Osaka 540-8585, Japan
Phone: +81 6 6764 3555
Fax: +81 6 6764 3980
www.kyoceramita.com



USA
KYOCERA MITA America, INC.
(Head office)
225 Sand Road, P.O. Box 40008
Fairfield, New Jersey 07004-0008, USA
Phone: +1 973 808 8444
Fax: +1 973 882 6000
www.kyoceramita.com/us

KYOCERA CORPORATION



JAPAN
KYOCERA CORPORATION
(Corporate Headquarters)
6 Takeda Tobadono-cho, Fushimi-ku
Kyoto 612-8501, Japan
Phone: +81 75 604 3500
Fax: +81 75 604 3501
www.kyocera.co.jp

 **KYOCERA**

