

ThinkPad

Руководство пользователя

ThinkPad 10

Примечание. Прежде чем использовать информацию и сам продукт, обязательно ознакомьтесь с перечисленными ниже разделами.

- *Руководство по технике безопасности, гарантии и установке*
- *Regulatory Notice*
- “Важная информация о технике безопасности и обращении с устройством” на странице iii
- Приложение D “Замечания” на странице 93

Текущие версии документов *Руководство по технике безопасности, гарантии и установке* и *Regulatory Notice* доступны на веб-сайте поддержки Lenovo по адресу <http://www.lenovo.com/UserManuals>.

Первое издание (Май 2014)

© Copyright Lenovo 2014.

УВЕДОМЛЕНИЕ ОБ ОГРАНИЧЕНИИ ПРАВ: в случае, если данные или программное обеспечение предоставляются в соответствии с контрактом Управления служб общего назначения США (GSA), на их использование, копирование и разглашение распространяются ограничения, установленные соглашением № GS-35F-05925.

Содержание

Прочтите вначале iii

Важная информация о технике безопасности и обращении с устройством iii

Глава 1. Обзор продукта. 1

Расположение элементов планшета 1
 Вид спереди и сбоку 1
 Вид сзади 4
Аксессуары 5
Компоненты 5
Спецификации 7
Условия эксплуатации 7
Программы Lenovo 7

Глава 2. Использование планшета . . . 9

Инструкции по начальной установке 9
Использование мультисенсорного экрана 9
Управление питанием 13
 Зарядка аккумулятора 13
 Продление срока работы планшета от одного заряда аккумулятора 13
 Проверка состояния аккумулятора 14
Использование цифрового пера 15
Использование экранной или сенсорной клавиатуры и панели рукописного ввода 15
Изменение процедуры запуска, чтобы открывался рабочий стол или начальный экран 16
Загрузка игр и приложений 16
Использование устройства распознавания отпечатков пальцев 16
Использование чехла ThinkPad 10 Quickshot Cover 19
Использование камер 21
Использование устройства считывания карт micro SD 21
Использование смарт-карты 23
Использование устройств HDMI 25
Использование решений синхронизации 25
Использование приемника сигналов от GPS-спутника. 26

Глава 3. Беспроводные сети и устройства 27

Установка и извлечение карты micro SIM 27
Определение используемых мобильных сетей 29
Подключение к сети Wi-Fi. 29
Подключение к мобильной сети 31

Совместное использование подключения к Интернету 31
Использование Bluetooth-устройств 32
Использование подключения NFC 32

Глава 4. Вы и ваш планшет 37

Удобство работы и специальные возможности 37
 Удобство работы с планшетом 37
 Информация о специальных возможностях. 37
Получение обновлений 40
Использование планшета в поездке 41
 Советы в поездку 41
 Дорожные аксессуары 41
Уход и обслуживание 42

Глава 5. Дополнительные аксессуары ThinkPad 10. 43

Клавиатура ThinkPad 10 Ultrabook Keyboard 43
Использование клавиатуры ThinkPad 10 Ultrabook Keyboard 44
Сенсорный чехол ThinkPad 10 Touch Case 48
Использование сенсорного чехла ThinkPad 10 Touch Case 49
ThinkPad Tablet Dock 51
Использование док-станции ThinkPad Tablet Dock 53

Глава 6. Безопасность 55

Использование паролей 55
 Пароли и режим сна 55
 Пароль администратора 55
Использование микросхемы защиты 56
Использование брандмауэров. 57
Защита данных от вирусов 57

Глава 7. Расширенные настройки . . . 59

Установка драйверов устройств 59
ThinkPad Tablet Setup 59
 Меню Main 60
 Меню Config 61
 Меню Security 61
 Меню Startup 64
 Меню Restart 65
 Обновление UEFI BIOS 66
Использование средств управления системой 66
 Средства системного управления 66

Глава 8. Устранение неполадок . . .	69		
Диагностика неполадок	69		
Устранение неполадок	69		
Восстановление работы после серьезной программной неполадки	71		
Сообщения об ошибках	71		
Ошибки, при которых сообщения не выводятся	72		
Глава 9. Информация о восстановлении	73		
Обновление планшета	73		
Восстановление заводских настроек планшета по умолчанию.	73		
Использование дополнительных параметров загрузки	74		
Восстановление операционной системы, если Windows 8.1 не загружается	74		
Создание и использование носителей восстановления	74		
Глава 10. Оказание технической поддержки	77		
Техническая поддержка Lenovo	77		
Форумы пользователей Lenovo	78		
Подбор дополнительных аксессуаров ThinkPad	79		
Приобретение дополнительных услуг	79		
Приложение А. Нормативная информация	81		
Информация о беспроводной связи	81		
Расположение антенн беспроводной связи UltraConnect™	82		
Поиск нормативных уведомлений для устройств беспроводной связи	83		
Замечания по классификации для экспорта	83		
Замечание об электромагнитном излучении	83		
Информация о соответствии стандартам Федеральной комиссии связи США.	83		
Заявление о соответствии промышленным стандартам Канады по электромагнитному излучению для оборудования класса В	84		
Заявление о соответствии требованиям Директивы по электромагнитной совместимости (Electromagnetic Compatibility Directive) Европейского Союза	84		
Заявление о соответствии энергопотребления классу В для Германии	84		
		Заявление о соответствии классу В для Кореи	85
		Заявление о соответствии классу В по стандарту VCCI (Добровольного контрольного совета по помехам) для Японии.	85
		Заявление о соответствии для продуктов, подключаемых к линиям электропередач с номинальным током не более 20 А на одну фазу для Японии	85
		Информация об обслуживании продуктов Lenovo для Тайваня	85
		Единый знак обращения на рынке стран Таможенного союза	85
		Нормативное уведомление для Бразилии	86
		Нормативное уведомление для Мексики	86
		Приложение В. Информация относительно WEEE и утилизации	87
		Важная информация о WEEE	87
		Информация об утилизации для Японии.	87
		Информация по утилизации для Бразилии.	88
		Информация об утилизации аккумуляторов для Тайваня (Китай)	89
		Информация об утилизации аккумуляторов для США и Канады	89
		Информация об утилизации аккумуляторов для Европейского союза.	89
		Информация относительно утилизации электрического и электронного оборудования (WEEE) в Китае	90
		Приложение С. Ограничения директивы по работе с опасными веществами (Hazardous Substances Directive, RoHS).	91
		Директива с ограничениями по работе с опасными веществами (RoHS) для Европейского Союза.	91
		Директива с ограничениями по работе с опасными веществами (RoHS) для Китая	91
		Директива с ограничениями по работе с опасными веществами (RoHS) для Турции	91
		Директива с ограничениями по работе с опасными веществами (RoHS) для Украины	92
		Директива с ограничениями по работе с опасными веществами (RoHS) для Индии	92
		Приложение D. Замечания	93
		Товарные знаки	94

Прочтите вначале

Следуя приведенным ниже важным советам, вы получите максимум пользы и удовольствия от работы с планшетом. Их несоблюдение может привести к дискомфорту, травмам и сбоям в его работе.

Важная информация о технике безопасности и обращении с устройством

	<p>Чтобы избежать травм, ущерба для имущества или случайного повреждения устройства ThinkPad® 10 (далее называемого просто планшетным ПК или планшетом), ознакомьтесь со всей информацией в данном разделе, прежде чем использовать данное устройство.</p> <p>Подробные инструкции по эксплуатации см. в <i>руководстве пользователя ThinkPad 10</i> (данная публикация). Просмотреть <i>руководство пользователя ThinkPad 10</i> можно любым из перечисленных ниже способов.</p> <ul style="list-style-type: none">• Перейдите на страницу http://www.lenovo.com/UserManual и следуйте инструкциям на экране.• Откройте приложение “Справка и поддержка” Windows®. Затем коснитесь Lenovo User Guide. <p>Дополнительные советы по безопасной эксплуатации планшета см. на странице по адресу http://www.lenovo.com/safety.</p>
---	---

Обращайтесь с планшетом осторожно:

Не роняйте, не изгибайте планшет, не вставляйте в него посторонних объектов и не кладите на него тяжелые предметы. Это может привести к повреждению внутренних компонентов, чувствительных к механическому воздействию.

Экран планшета сделан из стекла. Оно может разбиться, если планшет упадет на твердую поверхность, повергнется сильному механическому воздействию или удару о тяжелый предмет. Если стекло разбилось или треснуло, не трогайте его и не пытайтесь извлечь из планшета. Незамедлительно прекратите работу с планшетом и обратитесь в службу технической поддержки Lenovo® за информацией о ремонте, замене или утилизации.

Не разбирайте планшет и не вносите в него конструктивных изменений:

Планшет герметично закрыт. Внутри таких устройств нет узлов, подлежащих обслуживанию конечным пользователем. Ремонт всех внутренних компонентов должен выполняться авторизованным центром обслуживания или уполномоченным специалистом Lenovo. Попытки вскрыть планшет или внести в него конструктивные изменения приведут к аннулированию гарантии.

Общее замечание о батарее



Персональные компьютеры Lenovo оснащены батареей размером с монету, которая обеспечивает бесперебойное питание системных часов. Кроме того, многие переносные устройства (например, ноутбуки), оснащены аккумулятором, который поддерживает работоспособность компьютера, когда он выключен из электрической сети. Аккумуляторы, поставляемые Lenovo для использования в компьютере, проверены на совместимость, и заменять их следует только на такие же или другие источники питания, одобренные Lenovo.

Ни в коем случае не пытайтесь вскрывать аккумулятор или обслуживать его. Не разбирайте и не протыкайте корпус аккумулятора, не бросайте его в огонь, не замыкайте накоротко его

контакты. Не допускайте контакта аккумулятора с водой и другими жидкостями. Зарядку аккумулятора следует производить строго в соответствии с прилагаемой к нему инструкцией.

В результате неправильного использования аккумулятор может перегреться, и из него или из батарейки могут “вырваться” газы или пламя. Признаки вздутия, утечек или коррозии на внешней поверхности продукта могут быть результатом повреждения внутреннего аккумулятора. В этом случае сразу же прекратите использование продукта и обратитесь в службу поддержки Lenovo за дополнительными инструкциями. Может потребоваться заводская замена аккумулятора.

Аккумулятор, долгое время остающийся без использования, может утратить свои свойства. У некоторых аккумуляторов (особенно литий-ионных) долгое бездействие в разряженном состоянии увеличивает риск короткого замыкания, сокращает срок службы и делает их потенциально опасными. Не давайте литий-ионным аккумуляторам разряжаться полностью и не храните их в разряженном состоянии.

Не пытайтесь заменить внутренний аккумулятор:

Замена внутреннего перезаряжаемого аккумулятора должна выполняться авторизованным центром обслуживания или уполномоченным специалистом Lenovo. Авторизованные компанией Lenovo центры и специалисты осуществляют утилизацию аккумуляторов Lenovo согласно требованиям законов и нормативных предписаний.

Замечание по встроенному аккумулятору



ОПАСНО

Не пытайтесь заменять встроенные заряжаемые аккумуляторы или литий-ионные плоские круглые батарейки. Инструкции по замене в заводских условиях можно получить в службе поддержки Lenovo.

Предохраняйте планшет и адаптер от влаги:

Не погружайте планшет в воду и не оставляйте его в местах, в которых в него может попасть вода или другие жидкости.

Используйте только поддерживаемые способы зарядки:

Безопасную зарядку внутреннего аккумулятора планшета можно производить любым из перечисленных ниже способов.

Внимание: Используйте только адаптеры электропитания, одобренные компанией Lenovo. Использование других адаптеров электропитания может привести к серьезному повреждению планшета.

- Адаптер электропитания из комплекта планшета
- Док-станция ThinkPad Tablet Dock и адаптер электропитания из комплекта док-станции

Примечание: Док-станция ThinkPad Tablet Dock — это дополнительное устройство, созданное компанией Lenovo специально для планшетного ПК ThinkPad 10 Tablet. Чтобы приобрести этот аксессуар у компании Lenovo, посетите веб-сайт <http://www.lenovo.com/accessories/services/index.html>

Зарядные устройства могут нагреваться при использовании в обычном режиме. Обеспечивайте вокруг них надлежащую вентиляцию. Отсоединяйте зарядное устройство в перечисленных ниже случаях.

- Зарядное устройство попало под дождь, подверглось воздействию жидкости или избыточной влаги.
- На зарядном устройстве есть признаки физических повреждений.
- Зарядное устройство нуждается в чистке.

Компания Lenovo не отвечает за работу и безопасность продуктов, изготовленных другими производителями и не одобренных Lenovo.

Не подвергайте опасности свой слух:

Планшет оснащен комбинированным аудиоразъемом, который можно использовать для подключения головных телефонов (также называемых гарнитурой) или наушников.



ОСТОРОЖНО:

Избыточное звуковое давление от гарнитуры или наушников может привести к потере слуха. Если эквалайзер настроен на максимальную громкость, то на наушники подается повышенное напряжение, поэтому уровень звукового давления также повышается. Для защиты слуха настройте эквалайзер на подходящую громкость.

Долговременное использование головных телефонов или наушников с высоким уровнем громкости может быть опасно, если выходные параметры телефонов или наушников не соответствуют спецификациям EN 50332-2. Выходной разъем наушников в планшете соответствует спецификации EN 50332-2, подпункт 7. В соответствии с этой спецификацией максимальное фактическое среднеквадратичное значение напряжения широкополосного выхода планшета составляет 150 мВ. Во избежание ухудшения слуха убедитесь, что головные телефоны или наушники также соответствуют спецификации EN 50332-2 (ограничения подпункта 7), согласно которой широкополосное характеристическое напряжение составляет 75 мВ. Использование головных телефонов, не соответствующих EN 50332-2, может быть опасным из-за слишком высокого уровня звукового давления.

Если в комплект поставки планшета Lenovo входят наушники или гарнитура, то сочетание наушники/гарнитура-планшет соответствует спецификациям EN 50332-1. Если вы используете другие головные телефоны или наушники, то убедитесь, что они соответствуют спецификации EN 50332-1 (Clause 6.5 Limitation Values — пункт 6.5, посвященный значениям ограничений). Использование головных телефонов, не соответствующих EN 50332-1, может быть опасным из-за слишком высокого уровня звукового давления.

Будьте осторожны при использовании планшета в автомобиле или на велосипеде:

Помните о том, что ваша безопасность и безопасность других людей важнее всего. Соблюдайте требования закона. Местные законы и нормативные предписания могут регламентировать использование переносных электронных устройств, таких как планшеты, при езде в автомобиле или на велосипеде.

Соблюдайте требования местных законов и нормативных предписаний относительно утилизации:

По завершении срока службы планшета не ломайте его, не топите в воде и не утилизируйте иным образом в нарушение местных законов и нормативных предписаний. Некоторые внутренние компоненты содержат вещества, которые могут взорваться, утечь или оказать отрицательное воздействие на окружающую среду в случае ненадлежащей утилизации.

Дополнительную информацию см. в разделе Приложение В “Информация относительно WEEE и утилизации” на странице 87.

Храните планшет и принадлежности вне досягаемости детей:

Планшет содержит мелкие компоненты, которыми дети могут случайно подавиться. Кроме того, стеклянный экран может разбиться или треснуть при падении на твердую поверхность или ударе.

Защищайте имеющиеся данные и программное обеспечение:

Не удаляйте неизвестные файлы и не переименовывайте файлы и каталоги, созданные не вами: эти действия могут привести к сбою в работе программ.

Имейте в виду, что при обращении к сетевым ресурсам планшет становится уязвимым для вирусов, хакеров, программ-шпионов и других вредоносных действий, которые могут повредить планшет, программы или данные. Вы должны обеспечить достаточную защиту с помощью брандмауэров, антивирусных и антишпионских программ, которые требуется своевременно обновлять.

Не используйте планшет вблизи бытовых электроприборов (электрических вентиляторов, радиоприемников, мощных динамиков, кондиционеров, микроволновых печей и т. д.), поскольку мощные магнитные поля, создаваемые этими приборами, могут повредить экран и данные в планшете.

Помните о том, что планшет нагревается:

Когда планшет включен или аккумулятор заряжается, некоторые компоненты могут нагреваться. Их температура зависит от интенсивности работы планшета и уровня заряда аккумулятора. Длительный контакт компьютера с телом, даже через одежду, может вызвать неприятные ощущения или даже ожоги. Не допускайте продолжительного контакта нагревающихся компонентов планшета с руками, коленями и другими частями тела.

Замечание о кабелях и шнурах с изоляцией из поливинилхлорида (ПВХ)

ОСТОРОЖНО! Прикасаясь к шнуру питания данного аппарата, а также к шнурам питания связанного с ним оборудования, вы вступаете в контакт с веществом, содержащим свинец, который в Калифорнии считается опасным для здоровья как возможная причина заболевания раком, врожденных пороков развития и других нарушений детородной функции. ***Мойте руки после прикосновения к шнурам и кабелям.***

Глава 1. Обзор продукта

В этой главе содержится обзорная информация о планшетном ПК, включая расположение разъемов и элементов управления, описание функций и аксессуаров, технические характеристики планшетного ПК, условия эксплуатации, а также сведения о предварительно установленных программах Lenovo.

Расположение элементов планшета

В данном разделе представлен обзор аппаратных средств планшета, а также основные сведения, необходимые для начала работы с ним.

Вид спереди и сбоку

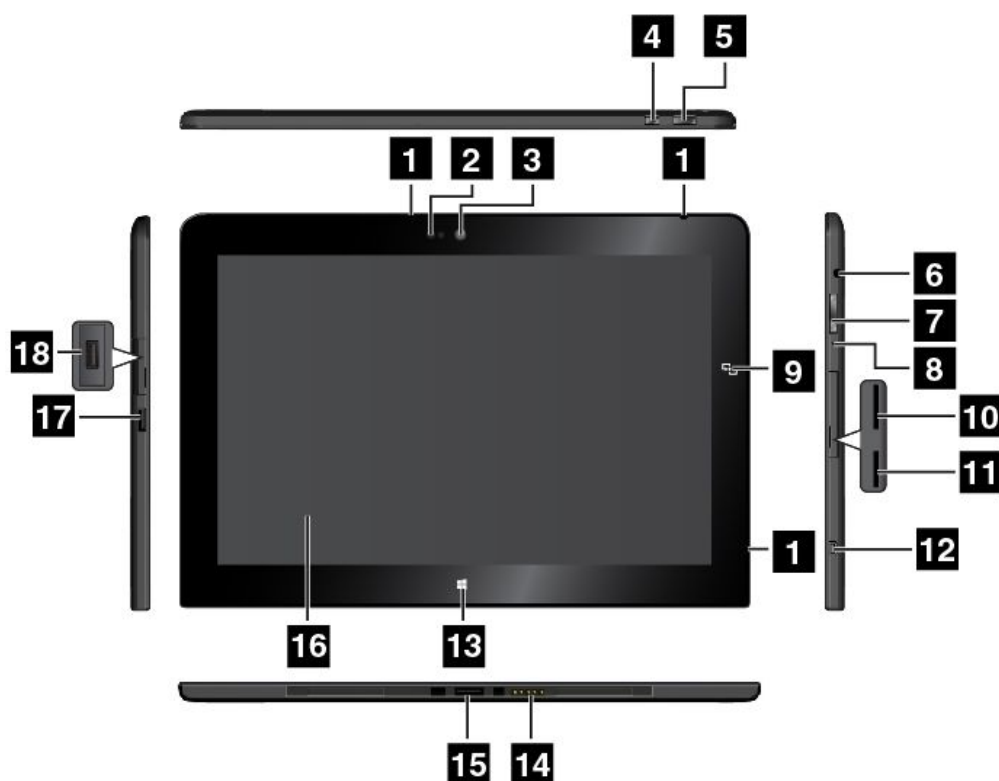

1 Микрофоны	2 Датчик освещенности
3 Передняя камера	4 Кнопка блокировки вращения экрана
5 Кнопка питания	6 Комбинированный аудиоразъем
7 Кнопки регулирования громкости	8 Отверстие для аварийной перезагрузки
9 Логотип NFC (в некоторых моделях)	10 Гнездо для карты micro SIM
11 Гнездо для карты micro SD	12 Разъем micro HDMI™
13 Элемент управления начальным экраном Windows	14 Разъем клавиатуры
15 Разъем док-станции	16 Мультисенсорный экран
17 Разъем питания	18 Разъем USB 2.0

1 Микрофоны

Встроенные микрофоны улавливают звук и голос, если они используются с приложением для обработки звукового потока.

2 Датчик освещенности

Встроенный датчик освещенности определяет интенсивность окружающего света. Согласно его показаниям яркость экрана автоматически регулируется в зависимости от освещенности.

3 Передняя камера

Планшет оснащен 2-мегапиксельной передней камерой. Эту камеру можно использовать для съемки фотографий и видеозаписей, а также для выполнения видеовызовов с помощью соответствующих веб-приложений. Когда камера включится, загорится зеленый индикатор использования камеры. Дополнительную информацию см. в разделе “Использование камер” на странице 21.

4 Кнопка блокировки вращения экрана

Кнопка блокировки вращения экрана позволяет отключить функцию автоматического поворота экрана. Повторное нажатие этой кнопки снова включает ее.

5 Кнопка питания

Чтобы включить планшет, нажмите кнопку питания.

Чтобы выключить планшет, проведите от правого края экрана для отображения чудо-кнопок. Затем коснитесь элемента **Настройка → Питание → Завершение работы**.

Если планшет не реагирует на ваши действия и вы не можете выключить его, нажмите кнопку питания и удерживайте ее в течение четырех секунд или больше. Если планшет по-прежнему не отвечает, отключите адаптер питания и воспользуйтесь отверстием для аварийной перезагрузки, чтобы перезагрузить планшет.

Можно также запрограммировать кнопку питания на выключение планшета, его перевод в режим сна или гибернации. Для этого необходимо изменить параметры плана электропитания. Для доступа к параметрам плана электропитания выполните следующие действия:

1. Перейдите к рабочему столу и в области уведомлений Windows коснитесь значка состояния аккумулятора.
2. Коснитесь значка **Дополнительные параметры электропитания**.
3. На панели навигации коснитесь значка **Действие кнопки питания**.
4. Следуйте инструкциям на экране по изменению необходимых параметров.

6 Комбинированный аудиоразъем

Подсоедините наушники или гарнитуру, чтобы прослушивать стереозвук с планшета. Гарнитуру можно также подключить для записи звуковых файлов или для совершения звонков.

Примечание: Комбинированный аудиоразъем нельзя использовать для подключения обычных микрофонов.

7 Кнопки регулирования громкости

Нажмите кнопку увеличения или уменьшения громкости для регулировки громкости планшета.

8 Отверстие для аварийной перезагрузки

Если планшет не реагирует на ваши действия и его не удастся выключить путем нажатия и удерживания кнопки питания, отсоедините от него адаптер электропитания и вставьте в отверстие для аварийной перезагрузки конец распрямленной скрепки для бумаг, чтобы перезагрузить планшет.

9 Логотип NFC (в некоторых моделях)

Если рядом с кнопками регулирования громкости на экране расположен логотип Near Field Communication (NFC), это означает, что планшет поставляется с картой NFC. Дополнительную информацию о функции NFC см. в разделе “Использование подключения NFC” на странице 32.

10 Гнездо для карты micro SIM

Откройте защитную крышку для доступа к гнезду для карты micro Subscriber Identification Module (SIM). Вставьте карту micro SIM, позволяющую установить беспроводное подключение к глобальной сети (WAN). Для получения инструкций по установке карты micro SIM см. раздел “Установка и извлечение карты micro SIM” на странице 27.

Примечание: Гнездо для карты micro SIM не работает на моделях, поддерживающих только подключения к сетям Wi-Fi.

11 Гнездо для карты micro SD

Откройте защитную крышку для доступа к устройству считывания карт micro Secure Digital (SD). Вставьте карту micro SD в устройство гнездо для карты micro SD для использования ее в качестве носителя данных. Дополнительную информацию см. в разделе “Использование устройства считывания карт micro SD” на странице 21.

12 Разъем micro HDMI™

Планшет оснащен микро-разъемом мультимедийного интерфейса высокой четкости (HDMI), который является цифровым аудио- и видеоинтерфейсом, позволяющим подключать совместимые цифровые аудиоустройства и видеомониторы (например, мониторы HDTV). Дополнительную информацию см. в разделе “Использование устройств HDMI” на странице 25.

13 Элемент управления начальным экраном Windows

Коснитесь элемента управления начальным экраном Windows для перехода на начальный экран.

14 Разъем клавиатуры

Используйте этот разъем для подключения чехла ThinkPad 10 Touch Case или клавиатуры ThinkPad 10 Ultrabook Keyboard. Чехол ThinkPad 10 Touch Case и клавиатуру ThinkPad 10 Ultrabook Keyboard можно приобрести дополнительно в компании Lenovo на веб-сайте <http://www.lenovo.com/accessories/services/index.html>. Дополнительную информацию см. в разделах “Клавиатура ThinkPad 10 Ultrabook Keyboard” на странице 43 и “Сенсорный чехол ThinkPad 10 Touch Case” на странице 48.

15 Разъем док-станции

При помощи этого разъема можно подключить док-станцию ThinkPad Tablet Dock. Док-станцию ThinkPad Tablet Dock можно заказать как дополнительный аксессуар на веб-сайте Lenovo по адресу <http://www.lenovo.com/accessories/services/index.html>. Дополнительную информацию см. в разделе “ThinkPad Tablet Dock” на странице 51.

16 Мультисенсорный экран

Сенсорный экран позволяет работать с экранными объектами, такими как значки, элементы меню и экранная клавиатура. Дополнительную информацию см. в разделе “Использование мультисенсорного экрана” на странице 9.

17 Разъем питания

Используйте этот разъем вместе с входящими в комплект поставки шнуром питания и адаптером питания для зарядки планшетного ПК, если уровень заряда аккумулятора низок.

Дополнительную информацию см. в разделе “Зарядка аккумулятора” на странице 13.

18 Разъем USB 2.0

Разъем USB 2.0 используются для подключения устройств, поддерживающих интерфейс USB, например USB-принтера или цифровой камеры.

Внимание: Подключайте USB-кабель к этому разъему USB, чтобы отметка USB находилась сверху. В противном случае вы можете повредить разъем.

Вид сзади

Примечание: Планшет может выглядеть несколько иначе, чем на следующем рисунке.

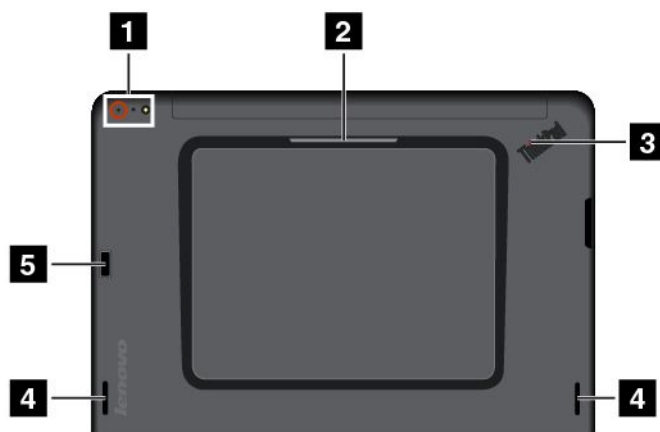

1 Задняя камера со вспышкой	2 Разъем для смарт-карт (в некоторых моделях)
3 Индикатор состояния системы	4 Динамики
5 Устройство распознавания отпечатков пальцев (в некоторых моделях)	

1 Задняя камера со вспышкой

Планшет оснащен 8-мегапиксельной задней камерой со вспышкой. Камеру можно использовать для съемки фотографий и видеозаписей. Дополнительную информацию см. в разделе “Использование камер” на странице 21.

2 Разъем для смарт-карт (в некоторых моделях)

Планшет может быть оснащен гнездом для смарт-карт. Дополнительную информацию см. в разделе “Использование смарт-карты” на странице 23.

3 Индикатор состояния системы

Светящаяся точка на логотипе ThinkPad на задней панели планшета служит индикатором состояния системы.

- **Трехкратное мигание:** планшет подключен к источнику питания.
- **Включена:** планшет включен и используется.

- **Отключена:** планшет выключен, находится в режиме сна или режиме гибернации.

4 Динамики

Встроенные динамики предназначены для вывода звука в видеозаписях и для воспроизведения музыки.

5 Устройство распознавания отпечатков пальцев (в некоторых моделях)

Технология аутентификации по отпечатку пальца обеспечивает простой и безопасный доступ пользователя с помощью привязки отпечатка пальца к паролю. Дополнительную информацию см. в разделе “Использование устройства распознавания отпечатков пальцев” на странице 16.

Аксессуары

Ниже приведены примеры аксессуаров, которые могут использоваться с планшетным ПК. Эти аксессуары можно приобрести на веб-сайте Lenovo по адресу <http://www.lenovo.com/accessories/services/index.html> или у торгового посредника Lenovo.



1 Шнур питания и адаптер электропитания: используйте шнур питания вместе с адаптером электропитания для питания планшета и зарядки аккумулятора.

2 Чехол ThinkPad 10 Quickshot Cover (на некоторых моделях): чехол ThinkPad 10 Quickshot Cover (далее — чехол) прикрепляется к планшетному ПК с помощью магнитов. Используйте чехол в следующих целях:

- для защиты экрана планшета;
- для удобного вывода планшета из режима сна или перевода его в режим сна;
- для запуска камеры;
- для использования в качестве подставки для планшета.

Дополнительную информацию см. в разделе “Использование чехла ThinkPad 10 Quickshot Cover” на странице 19.

3 Цифровое перо (на некоторых моделях): некоторые планшеты оснащены цифровым пером. С помощью цифрового пера можно вводить текст и рисовать рисунки от руки, а также выполнять другие операции, не касаясь экрана пальцами. Дополнительную информацию см. в разделе “Использование цифрового пера” на странице 15.

Для получения информации о других устройствах, которые могут использоваться с планшетным ПК, см. Глава 5 “Дополнительные аксессуары ThinkPad 10” на странице 43.

Компоненты

Процессор

- Четырехъядерный процессор Intel® Atom™

Операционная система

- Microsoft® Windows 8.1

Память

- 2 ГБ или 4 ГБ

Внутренняя память

- Карта Embedded MultiMediaCard (eMMC)

Дисплей

- Противобликовый, Gorilla Glass
- Размер: 256,5 мм
- Разрешение экрана: 1920 x 1200 пикселей
- Автоматическая регулировка яркости (датчик освещенности)
- Технология плоскостной коммутации для быстрого реагирования, широкого угла наблюдения и высококачественного копирования цвета
- Технология подсветки LED (Light Emitting Diode)
- Мультисенсорная технология

Встроенные камеры

- Передняя камера, два мегапикселя
- Задняя камера со вспышкой, восемь мегапикселей, автоматическая фокусировка

Разъемы

- Один комбинированный аудиоразъем
- Один разъем питания
- Один разъем клавиатуры
- Один разъем micro HDMI
- Один разъем док-станции
- Один разъем USB 2.0

Гнездо для карты или устройство считывания карт

- Одно гнездо для карты micro SIM
- Одно гнездо для карты micro SD
- Одно гнездо для смарт-карт (в некоторых моделях)

Компоненты для беспроводной связи

- Bluetooth 4.0
- Беспроводная локальная сеть (802.11a/g/n)
- Возможность подключения к беспроводной глобальной сети WAN (в некоторых моделях)
- NFC (в некоторых моделях)
- Приемник спутникового сигнала глобальной системы позиционирования (GPS)

Средства защиты

Устройство распознавания отпечатков пальцев (у некоторых моделей)

Спецификации

Размеры

- Ширина: 256,5 мм
- Глубина: 177 мм
- Высота:
 - Для моделей без гнезда для смарт-карты: 8,95 мм
 - Для моделей с гнездом для смарт-карты: 16,95 мм

Батарейка

- Литий-полимерный аккумулятор, 33 Вт·ч

Источник питания (адаптер питания)

- Переменный ток (50–60 Гц)
- Входное напряжение адаптера электропитания: 100–240 вольт переменного тока

Условия эксплуатации

- Максимально допустимая высота над уровнем моря без герметизации: 5000 м
- Температура:
 - До высоты над уровнем моря 2438 м
 - Рабочая: от 5,0°C до 35,0°C
 - Хранение: от 5,0°C до 43,0°C
 - На высоте над уровнем моря выше 2438 м
 - Максимальная температура при работе в условиях пониженного давления: 31,3°C
- Относительная влажность:
 - Для включенного компьютера: от 8% до 80%
 - Хранение: от 5% до 95%

По возможности размещайте планшет в сухом, хорошо проветриваемом помещении и не подвергайте его воздействию прямых солнечных лучей. Не эксплуатируйте и не храните планшет в пыльных, грязных и слишком нагретых или холодных местах.

Программы Lenovo

На планшете установлены программы Lenovo, призванные сделать вашу работу более удобной и безопасной.

Чтобы перейти к программам Lenovo, проведите от правого края экрана для отображения чудо-кнопок. Затем коснитесь чудо-кнопки **Поиск** для поиска необходимых программ.

В следующей таблице приведено краткое описание некоторых программ Lenovo, которые могут быть заранее установлены на планшете.

Примечание: Набор заранее установленных программ Lenovo зависит от географического местоположения и может меняться.

Программа Lenovo	Описание
Lenovo Cloud Storage powered by Hightail	Выгрузите все избранные документы в облачную среду, чтобы получать к ним доступ всегда, где бы вы ни находились. Благодаря функциям шифрования данных и передачи файлов вы можете не беспокоиться о безопасности вашей информации. Чтобы начать работу, ознакомьтесь с предварительно установленным приложением Hightail for Lenovo на планшете. Дополнительную информацию о программе Lenovo Cloud Storage см. на веб-сайте по адресу: https://www.hightail.com/partners/lenovo/promo1
Lenovo Companion	Получение информации о дополнительных принадлежностях для планшета, просмотр блогов и статей о планшете и поиск рекомендуемых программ.
Lenovo QuickCast	Быстрый и простой способ передачи файлов и URL-адресов между двумя устройствами.
Lenovo QuickDisplay	Установка соединения между компьютером и беспроводным дисплеем или проектором. Это быстрый и простой способ проведения презентаций.
Lenovo Reach	Повышение эффективности работы в облачной среде. Благодаря Lenovo Reach вы всегда сможете оставаться на связи и получать доступ ко всем интересующим объектам посредством персонального компьютера, смартфона или планшета. С помощью программы Lenovo Reach можно добавлять избранные веб-службы на облачный рабочий стол, сохранять данные для входа на веб-сайты с помощью менеджера паролей в облаке, получать доступ к своим файлам из любой точки земного шара, редактировать и совместно использовать их.
Lenovo Settings	Повышение эффективности работы на планшете посредством изменения настроек камеры и микрофона, оптимизации настроек плана электропитания, создания различных сетевых профилей и управления ими.
Lenovo Solution Center	Устранение неполадок планшета. Она включает в себя диагностические тесты, сбор информации о системе, состоянии защиты и информации о поддержке, а также советы по достижению максимальной производительности.
Lenovo Support	Регистрация планшета в компании Lenovo, просмотр руководства по эксплуатации планшета, получение информации о гарантии, действующей для вашего планшета, и поиск справочной информации и сведений о поддержке.
Lenovo Tools	Предоставление удобного доступа к различным приложениям Lenovo, например System Update, Lenovo Solution Center и другим.
System Update	Возможность использовать самые новые на данный момент версии программного обеспечения посредством загрузки и установки пакетов программ, включая программы Lenovo, драйверы устройств, обновления базовой системы ввода-вывода (Basic Input/Output System — BIOS) интерфейса Unified Extensible Firmware Interface и другие программы независимых производителей.

Глава 2. Использование планшета

В этой главе приведены инструкции по использованию некоторых базовых приложений и функций планшета.

Инструкции по начальной установке

При первом использовании планшета после извлечения из коробки необходимо следовать приведенным ниже инструкциям.

1. Подключите шнур питания к адаптеру питания **1**. Затем подсоедините разъем питания адаптера питания к разъему питания на планшете **2**.
2. Подключите шнур питания к стандартной электрической розетке **3**.

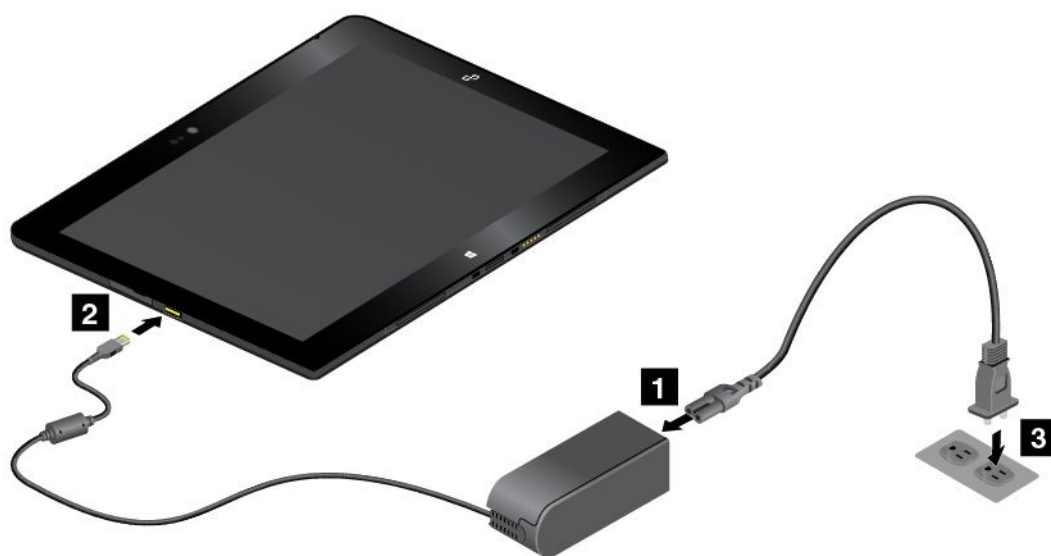



3. Чтобы включить планшет, нажмите и отпустите кнопку питания.
4. Следуйте отображаемым на экране инструкциям, чтобы завершить первоначальную настройку.

Использование мультисенсорного экрана

В этом разделе приведены инструкции по использованию мультисенсорного экрана.

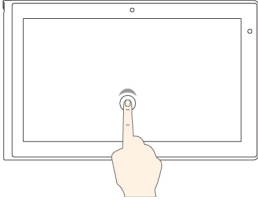
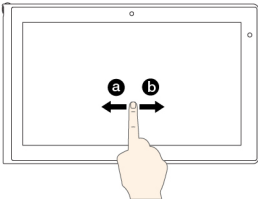
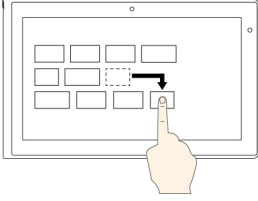
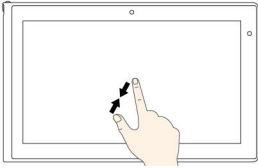
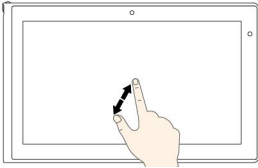
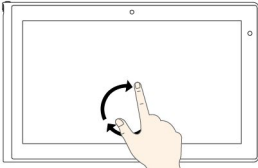
Примечание: Экран планшета может выглядеть несколько иначе, чем на следующих рисунках.

Задачи	Жесты для сенсорного экрана
Открытие приложения или выполнение действия в открытом приложении, такого как Копировать , Сохранить и Удалить (в зависимости от приложения).	<p>Касание.</p> 
Прокрутка элементов, таких как списки, страницы и фотографии.	<p>Смещение.</p> 
Перенос объекта.	<p>Перетащите объект в нужное место.</p> 
Уменьшение масштаба.	<p>Сдвиньте два пальца вместе.</p> 
Увеличение масштаба.	<p>Разведите два пальца.</p> 
Поворот объекта.	<p>Поместите два или несколько пальцев на объект, а затем поверните пальцы (поддерживается только в некоторых моделях).</p> 

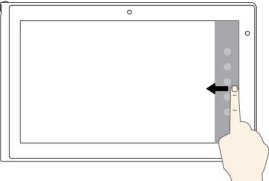
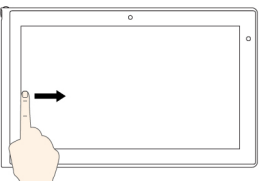
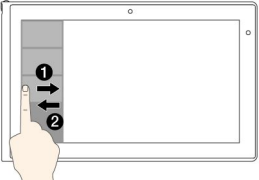
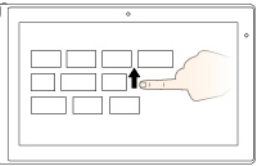
Задачи	Жесты для сенсорного экрана
Открытие меню с несколькими параметрами.	<p>Коснитесь и удерживайте.</p> 
Отображение чудо-кнопок с системными командами, такими как Пуск , Настройки , Поиск , Отправить и Устройства .	<p>Проведите от правого края.</p> 
Циклический просмотр и переключение на открытые приложения.	<p>Проведите от левого края.</p> 
Просмотр недавно использованных приложений или выбор активного приложения в списке.	<p>Проведите к левому краю или от него.</p> 
Просмотр всех приложений на начальном экране.	<ul style="list-style-type: none"> • Проведите по экрану до верхнего края.  <ul style="list-style-type: none"> • Коснитесь стрелки вниз (↓), расположенной рядом с нижним левым углом начального экрана.

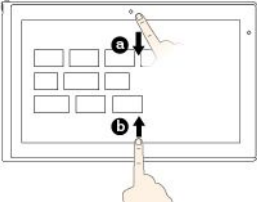
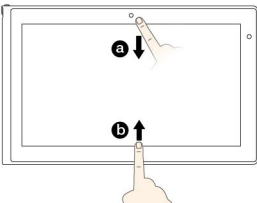
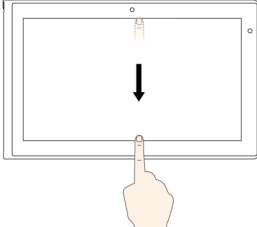
Задачи	Жесты для сенсорного экрана
<p>Настройка плиток на начальном экране или удаление приложения.</p>	<ul style="list-style-type: none"> • Проведите по экрану от верхнего или нижнего края к центру,  <p>нажмите Настройка и нажмите нужный значок.</p> <ul style="list-style-type: none"> • Нажмите и удерживайте нужный значок.
<p>Просмотр команд в открытом приложении, таких как Копировать, Сохранить и Удалить (в зависимости от приложения).</p>	<p>Проведите от верхнего или нижнего края.</p> 
<p>Закройте текущее приложение.</p>	<p>Проведите от верхнего края к нижнему.</p> 

Советы по использованию мультисенсорного экрана

- Мультисенсорный экран — это стеклянная панель, покрытая пластмассовой пленкой. Не давите на экран и не помещайте на него металлические предметы, которые могут повредить сенсорную панель или вызвать неправильную ее работу.
- Для ввода на экране не используйте ногти, пальцы в перчатках, а также неодушевленные предметы, кроме одобренного цифрового пера.

Советы по чистке мультисенсорного экрана

- Перед чисткой мультисенсорного экрана выключите планшет.
- Используйте сухую мягкую безворсовую салфетку или гигроскопическую вату для удаления отпечатков пальцев или пыли с мультисенсорного экрана. Не смачивайте салфетку растворителями.
- Аккуратно протрите экран движениями вверх-вниз. Не надавливайте на экран.

Управление питанием

Данный раздел содержит инструкции по зарядке аккумулятора, продлению срока работы от одного заряда аккумулятора и проверке состояния аккумулятора.

Зарядка аккумулятора

В комплект поставки планшета входит адаптер электропитания и шнур питания, предназначенные для зарядки планшета от стандартной электрической розетки.

Примечание: Аккумулятор в комплекте не поставляется полностью заряженным.

Чтобы зарядить аккумулятор, выполните указанные ниже действия.

1. Подключите шнур питания к адаптеру питания **1**. Затем подсоедините разъем питания адаптера питания к разъему питания на планшете **2**.
2. Подключите шнур питания к стандартной электрической розетке **3**.

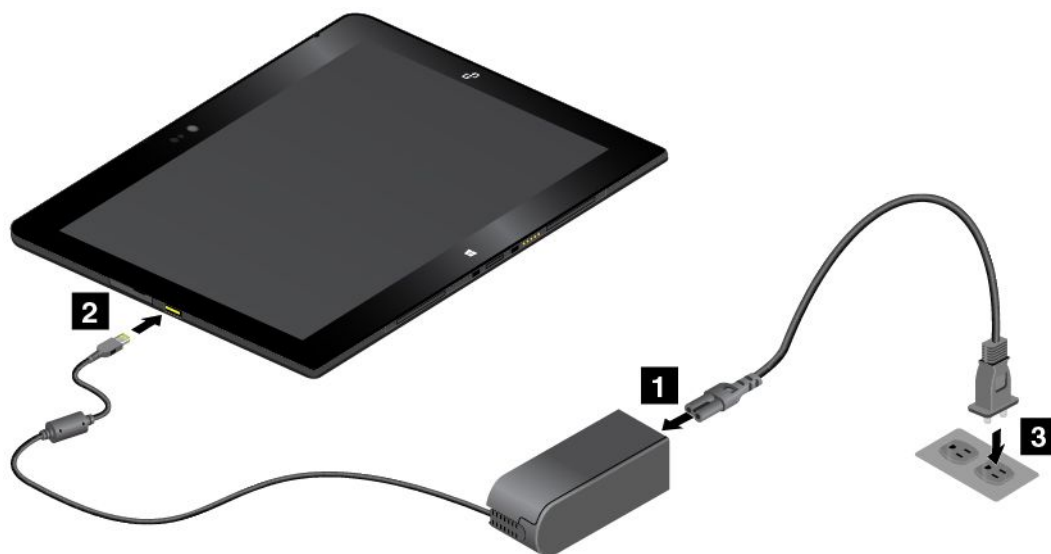

3. Когда аккумулятор будет полностью заряжен, адаптер электропитания можно отсоединить от планшета либо оставить его подключенным и работать от электросети.

Кроме того, док-станцию ThinkPad Tablet Dock и адаптер питания из ее комплекта можно использовать для безопасной зарядки внутреннего аккумулятора планшетного ПК.

Внимание: Используйте только адаптеры электропитания, одобренные компанией Lenovo. Использование других адаптеров электропитания может привести к серьезному повреждению планшета.

Примечание: Док-станция ThinkPad Tablet Dock — это дополнительное устройство, созданное компанией Lenovo специально для планшетного ПК ThinkPad 10 Tablet. Чтобы приобрести этот аксессуар у компании Lenovo, посетите веб-сайт <http://www.lenovo.com/accessories/services/index.html>

Продление срока работы планшета от одного заряда аккумулятора

Если вы путешествуете с планшетом и не можете зарядить его от электрической сети, продлить срок его работы от аккумулятора можно с помощью перечисленных ниже действий.

- Отключите Wi-Fi, мобильную сеть и Bluetooth, если эти функции не используются.
Чтобы отключить функции Wi-Fi, мобильной сети и Bluetooth, выполните приведенные ниже действия.
 1. Проведите от правого края экрана для отображения чудо-кнопок.
 2. Коснитесь элемента **Настройка → Изменение параметров компьютера**.
 3. На панели навигации коснитесь **Сеть → В самолете**.
 4. В разделе **В самолете** сдвиньте элемент управления вправо, чтобы включить режим **В самолете** и отключить все устройства беспроводной связи.
- Отключите автоматическую синхронизацию, если она не нужна.
Чтобы отключить функцию автоматической синхронизации, выполните указанные ниже действия.
 1. Проведите от правого края экрана для отображения чудо-кнопок.
 2. Коснитесь элемента **Настройка → Изменение параметров компьютера**.
 3. На панели навигации коснитесь элемента **SkyDrive → Параметры синхронизации**.
 4. Отключите параметр **Синхронизация параметров с помощью SkyDrive**.
- Уменьшите уровень яркости экрана.
Чтобы уменьшить уровень яркости экрана, выполните следующие действия.
 1. Проведите от правого края экрана для отображения чудо-кнопок.
 2. Коснитесь элемента **Настройка → Яркость**.
 3. Сдвиньте элемент управления вниз, чтобы уменьшить яркость.
- Включайте режим сна, если планшет не используется.
Чтобы перейти в режим сна, выполните одно из следующих действий.
 - Закройте чехол ThinkPad 10 Quickshot Cover.
 - Чтобы войти в режим сна из операционной системы, выполните следующие действия.
 1. Проведите от правого края экрана для отображения чудо-кнопок.
 2. Коснитесь элемента **Настройка → Питание → Режим сна**.
- Если вы не планируете использовать планшет в течение некоторого времени, выключите его.
Чтобы отключить планшет, выполните указанные ниже действия.
 1. Проведите от правого края экрана для отображения чудо-кнопок.
 2. Коснитесь элемента **Настройка → Питание → Завершение работы**.

Проверка состояния аккумулятора

Определить примерное состояние аккумулятора можно в любой момент посредством значка состояния аккумулятора на рабочем столе в области уведомлений Windows.

Чтобы проверить точное состояние и настроить параметры электропитания планшета для оптимального баланса между производительностью системы и ее энергопотреблением, выполните следующие действия.

1. На начальном экране выберите **Lenovo Settings → Power**.
2. Проверьте состояние аккумулятора и настройте параметры.

Использование цифрового пера

Цифровое перо входит в стандартный комплект некоторых моделей. Цифровое перо позволяет вводить текст привычным для вас способом, делать заметки, осуществлять аннотирование PDF-файлов (переносимый формат документов) и создавать рисунки в приложениях для создания и редактирования изображений.

Примечание: Цифровое перо чувствительно к влаге. Не мойте его и не кладите в воду.

Цифровое перо состоит из заостренного конца **1**, кнопки **2** и ластика **3**. Для перемещения курсора возьмите цифровое перо и коснитесь его кончиком дисплея. Ластик **3** позволяет стирать изображение в программах, которые поддерживают эту функцию.

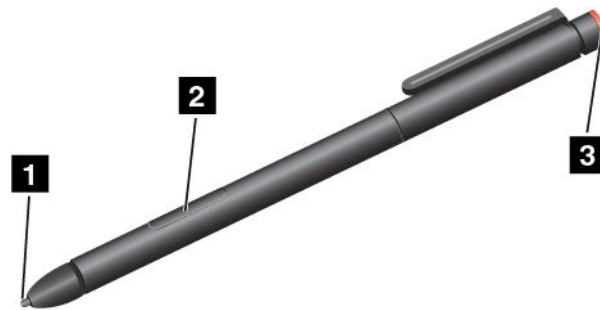

Чтобы выбрать элемент (одинарный щелчок), коснитесь дисплея пером один раз. Для осуществления двойного щелчка дважды коснитесь экрана пером без паузы между прикосновениями. Для выполнения щелчка правой кнопкой выполните одно из следующих действий.

- Коснитесь экрана кончиком пера и удерживайте его одну секунду, а затем поднимите перо.
- Нажмите и удерживайте кнопку щелчка **2** и коснитесь экрана кончиком пера.

Дополнительные инструкции по использованию пера с клавиатурой ThinkPad 10 Ultrabook Keyboard или с сенсорным чехлом ThinkPad 10 Touch Case см. в разделе “Клавиатура ThinkPad 10 Ultrabook Keyboard” на странице 43 или “Сенсорный чехол ThinkPad 10 Touch Case” на странице 48.

Использование экранной или сенсорной клавиатуры и панели рукописного ввода

С помощью экранной или сенсорной клавиатуры и панели рукописного ввода можно вводить текст, символы и другие знаки. Сенсорную клавиатуру и панель рукописного ввода можно также использовать для рукописного ввода. При повороте планшета ориентация экранной или сенсорной клавиатуры и панели рукописного ввода автоматически меняется на альбомную или книжную.

Чтобы открыть экранную клавиатуру, выполните следующие действия.

1. Проведите от правого края экрана для отображения чудо-кнопок.
2. Коснитесь чудо-кнопки **Поиск**, чтобы найти программу **Экранная клавиатура**.
3. Выберите **Экранная клавиатура**.

Чтобы открыть сенсорную клавиатуру или панель рукописного ввода, выполните следующие действия.

- На рабочем столе в области уведомлений Windows коснитесь значка клавиатуры.

- На начальном экране сенсорная клавиатура и панель рукописного ввода отображаются автоматически каждый раз, когда вы вводите текст.
- На рабочем столе или начальном экране можно выполнить следующие действия.
 1. Проведите от правого края экрана для отображения чудо-кнопок.
 2. Коснитесь чудо-кнопки **Настройка**.
 3. Коснитесь элемента **Клавиатура → Сенсорная клавиатура и панель рукописного ввода**.

Чтобы настроить язык ввода, выполните указанные ниже действия.

1. На рабочем столе проведите от правого края экрана для отображения чудо-кнопок.
2. Коснитесь элемента **Настройка → Панель управления**.
3. Коснитесь элемента **Часы, язык и регион → Изменение способа ввода**.
4. Следуйте отображаемым на экране инструкциям для настройки языка ввода.

Изменение процедуры запуска, чтобы открывался рабочий стол или начальный экран

Можно настроить планшет на открытие рабочего стола или начального экрана по умолчанию. Чтобы начальный экран открывался по умолчанию, выполните следующие действия.

1. На рабочем столе коснитесь панели задач и удерживайте ее. Появится меню.
2. Выберите **Свойства**. Откроется окно свойств панели задач и навигации.
3. На вкладке **Навигация** в разделе **Начальный экран** выполните одно из следующих действий.
 - Чтобы экраном запуска по умолчанию был рабочий стол, выберите **Открывать рабочий стол вместо начального экрана при входе в систему или закрытии всех приложений**, чтобы элемент стал видимым.
 - Чтобы экраном запуска по умолчанию был начальный экран, снимите флажок **Открывать рабочий стол вместо начального экрана при входе в систему или закрытии всех приложений**.
4. Коснитесь **ОК**, чтобы сохранить новый параметр.

Загрузка игр и приложений

Расширить функциональные возможности планшета можно путем загрузки и установки приложений из Магазина Windows. В Магазине Windows можно легко и быстро купить игры и приложения для мобильных устройств.

Чтобы загрузить или приобрести приложение или игру в Магазине Windows, коснитесь кнопки **Магазин** на начальном экране и следуйте инструкциям на экране.

Использование устройства распознавания отпечатков пальцев

Некоторые модели планшетов оснащены устройством распознавания отпечатков пальцев. Аутентификация по отпечатку пальца может заменить пароль Windows. Таким образом, можно входить в систему на планшете просто и безопасно. Чтобы включить аутентификацию по отпечатку пальца, сначала зарегистрируйте отпечатки своих пальцев.

Регистрация отпечатков пальцев

Чтобы зарегистрировать отпечатки пальцев, выполните следующие действия.

1. Проведите от правого края экрана для отображения чудо-кнопок.

2. Коснитесь элемента **Настройка** → **Изменение параметров компьютера**.
3. На панели навигации коснитесь элемента **Учетные записи** → **Параметры входа**.
4. В разделе **Распознавание отпечатков пальцев** коснитесь элемента **Добавить**. Откроется окно “Add a fingerprint to this account” (Добавить отпечаток пальца к этой учетной записи).
5. Введите пароль Windows, если это необходимо. Затем следуйте инструкциям на экране, чтобы зарегистрировать отпечаток пальца.

Примечание: Рекомендуется зарегистрировать несколько отпечатков пальцев на случай травмирования пальцев.

Сканирование отпечатка пальца с помощью устройства распознавания

Чтобы отсканировать отпечаток пальца с помощью устройства распознавания отпечатков пальцев, выполните указанные ниже действия.

Примечание: Планшет может выглядеть несколько иначе, чем на рисунках в этом разделе.

1. Поместите верхний сустав пальца на датчик.

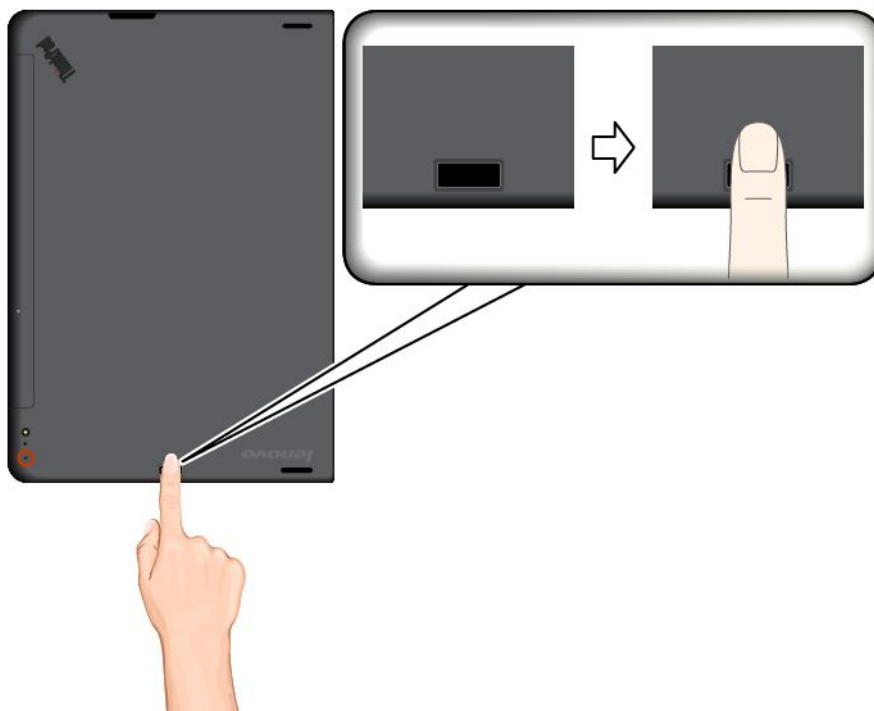

2. Слегка прижмите палец к устройству распознавания и проведите пальцем по устройству к себе одним плавным движением. Не поднимайте палец, когда проводите им по устройству.

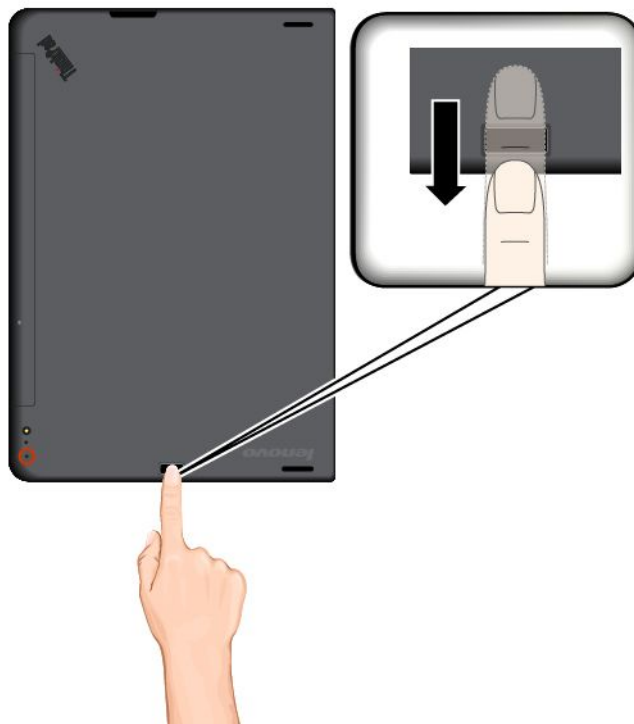

Эксплуатация устройства распознавания отпечатков пальцев

Не делайте ничего, что могло бы вывести устройство распознавания отпечатков пальцев из строя или нарушить его работу:

- Не царапайте поверхность устройства твердым острым предметом.
- Не царапайте поверхность устройства ногтем или твердым предметом.
- Не прикладывайте к устройству грязный палец.

В следующих случаях рекомендуется протирать поверхность устройства сухой мягкой тканью, не оставляющей волокон и ворсинок:

- Когда поверхность устройства загрязнена или покрыта ржавчиной.
- Когда поверхность устройства покрыта влагой.
- Когда устройство перестает узнавать или регистрировать отпечаток вашего пальца.

В указанных ниже случаях устройство распознавания отпечатков пальцев может оказаться не в состоянии распознать отпечаток вашего пальца.

- Подушечка пальца сморщена.
- Подушечка пальца стерта, суха или повреждена.
- Подушечка пальца запачкана или засалена.
- Подушечка пальца изменилась с момента регистрации отпечатка пальца.
- Подушечка пальца влажная.
- Вы зарегистрировали отпечаток другого пальца.

Для решения проблемы попробуйте выполнить следующие действия:

- Вымойте и тщательно вытрите руки, чтобы удалить с пальцев грязь и жир.
- Снова зарегистрируйте отпечаток вашего пальца в компьютере, но при этом воспользуйтесь другим пальцем.
- Если у вас сухая кожа рук, увлажните ее лосьоном.

Использование чехла ThinkPad 10 Quickshot Cover

В комплект поставки некоторых моделей планшетных ПК входит чехол ThinkPad 10 Quickshot Cover. В этом разделе содержатся инструкции по использованию чехла ThinkPad 10 Quickshot Cover (далее — чехол).

Примечание: Чехол ThinkPad 10 Quickshot Cover специально разработан для планшетных ПК ThinkPad 10 Tablet, которые не оснащены гнездом для смарт-карты.

Для использования чехла сначала прикрепите его к планшету, как показано на рисунке. Чехол крепится к планшету с помощью магнитов.



Перевод планшета в режим сна или вывод его из режима сна

Если чехол открыт и планшет включен, планшет по умолчанию переходит в режим сна после закрытия чехла.



Если чехол закрыт и планшет находится в режиме сна, планшет по умолчанию возобновляет нормальную работу после открытия чехла.



Кроме того, параметры можно изменить таким образом, чтобы при закрытии чехла планшет выключался, переходил в режим гибернации или не выполнял никаких операций. Для этого необходимо изменить параметры крышки, выполнив следующие действия.

1. На рабочем столе проведите от правого края экрана для отображения чудо-кнопок.
2. Коснитесь элемента **Настройка** → **Панель управления** → **Оборудование и звук** → **Электропитание**.
3. На панели навигации коснитесь значка **Действие при закрытии крышки**.
4. Следуйте инструкциям на экране по выбору необходимого параметра.

Запуск камеры

При использовании планшета с полностью открытым чехлом (на 360 градусов), можно повернуть магнитную пластинку чехла в соответствии с рисунком, чтобы автоматически запустить камеру. Эта функция включена по умолчанию.



Чтобы отключить эту функцию, выполните указанные ниже действия.

1. На начальном экране выберите **Lenovo Settings** → **Камера**.
2. В разделе **Quickshot** сдвиньте элемент управления влево, чтобы отключить эту функцию.

Использование в качестве подставки для планшета

Чехол может выступать в качестве подставки для планшета, как показано на рисунке. Таким образом, можно использовать планшет для просмотра фильмов, фотографий или для обеспечения удобства представления.



Использование камер

Планшет оснащен двумя камерами — передней и задней. Задняя камера имеет вспышку и функцию автоматической фокусировки, позволяющую снимать фотографии и видео высокого качества.

Чтобы включить камеру и изменить ее параметры, выполните следующие действия.

1. На начальном экране выберите **Lenovo Settings** → **Камера**.
2. Следуйте инструкциям на экране для настройки параметров и использования камеры.

Чтобы переключиться с передней камеры на заднюю и наоборот, выполните следующие действия.

1. На начальном экране выберите **Lenovo Settings** → **Камера**.
2. Для переключения между камерами в разделе **Вид** выберите **Передняя камера** или **Задняя камера** в раскрывающемся списке **Выбрать камеру**.

Кроме того, камеру можно использовать с другими приложениями, предоставляющими такие функции, как фотографирование, оцифровка изображений и видеоконференция. Чтобы загрузить другие приложения, на начальном экране коснитесь элемента **Магазин Windows**. После этого следуйте инструкциям на экране.

Использование устройства считывания карт micro SD

Планшет оснащен устройством считывания карт micro SD с гнездом для установки карты micro SD.

Установка карты micro SD

Внимание: Прежде чем брать в руки карту micro SD, прикоснитесь к металлическому столу или заземленному металлическому предмету. Это снимет заряд статического электричества, накопившийся на теле. Разряд статического электричества может повредить карту.

Чтобы установить карту micro SD в гнездо для карт micro SD, выполните указанные ниже действия.

1. Снимите защитную крышку. Затем найдите гнездо для карты micro SD **а**.



2. Расположите карту металлическими контактами вниз и в сторону планшета.
3. Вставьте карту в гнездо для карты micro SD. Карта может остановиться до того, как полностью войдет в устройство. Плотнo вставьте карту до щелчка.



Извлечение карты micro SD

Чтобы извлечь карту micro SD, выполните следующие действия.

1. Снимите защитную крышку.
2. Слегка нажмите на карту micro SD до щелчка и отпустите ее **1**. Затем отпустите ее. Карта micro SD извлекается.
3. Осторожно извлеките карту из гнезда для карты **2**.



Использование смарт-карты

Некоторые модели оснащены гнездом для смарт-карты. Этот раздел содержит информацию об использовании смарт-карты.

Как правило, смарт-карты обеспечивают аутентификацию, хранение данных и обработку приложений. Смарт-карты также могут обеспечивать надежную безопасную аутентификацию для однократной регистрации (SSO) в крупных организациях.

Планшет поддерживает смарт-карты, обладающие следующими характеристиками:

- Ширина: 85,60 мм
- Глубина: 53,98 мм
- Высота: 0,76 мм

На следующих рисунках показана смарт-карта с обеих сторон. На рисунке **1** металлические контакты **a** карты направлены вверх. На рисунке **2** металлические контакты **a** карты направлены вниз.

Примечание: Смарт-карта может выглядеть несколько иначе, чем на следующих рисунках.

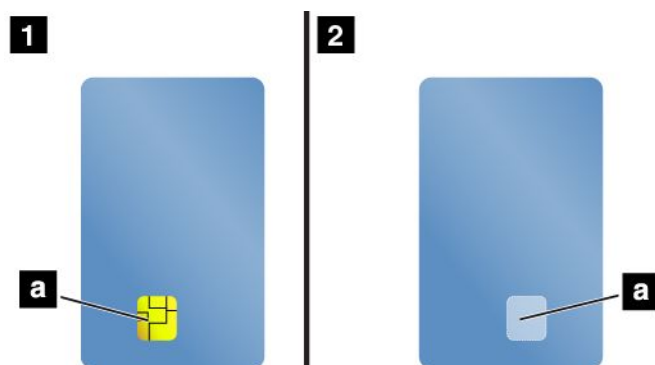

Установка смарт-карты

Внимание:

- Прежде чем устанавливать смарт-карту, прикоснитесь к металлическому столу или заземленному металлическому предмету. Это снимет заряд статического электричества, накопившийся на теле. Разряд статического электричества может повредить карту.
- При переносе данных на смарт-карту или с нее не переводите планшет в режим сна или гибернации до окончания переноса. В противном случае возможно повреждение данных.

Чтобы установить смарт-карту, выполните следующие действия.

1. Разместите планшет так, как показано на рисунке, и убедитесь, что металлические контакты **a** карты направлены вниз и в сторону гнезда для карты.
2. Вставьте карту в гнездо, как показано на рисунке.

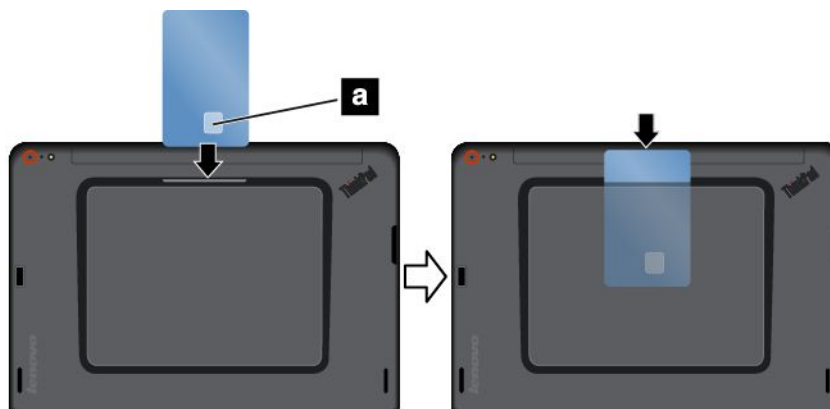

Если технология Plug and Play не включена для установленной смарт-карты, выполните следующие действия, чтобы включить ее.

1. Откройте панель управления.
2. Коснитесь элемента **Оборудование и звук**.
3. Коснитесь элемента **Диспетчер устройств**. Если будет предложено ввести пароль администратора или подтвердить операцию, сделайте это.
4. В меню **Действие** выберите коснитесь элемента **Добавить устаревшее оборудование**. При этом запустится Мастер установки оборудования.
5. Следуйте инструкциям на экране.

Извлечение смарт-карты

Внимание:

- Перед извлечением смарт-карты остановите ее. В противном случае данные на карте могут быть повреждены или утеряны.
- Не извлекайте смарт-карту, если планшет находится в режиме сна или гибернации. В противном случае система может не ответить при попытке возобновить работу.

Чтобы извлечь смарт-карту, выполните следующие действия.

1. Коснитесь треугольного значка на панели задач, чтобы отобразить скрытые значки. Затем коснитесь значка **Безопасное извлечение устройств и дисков** и удерживайте его.
2. Коснитесь элемента, который необходимо извлечь, чтобы остановить карту.
3. Слегка потяните карту наружу и осторожно вытащите карту из гнезда.

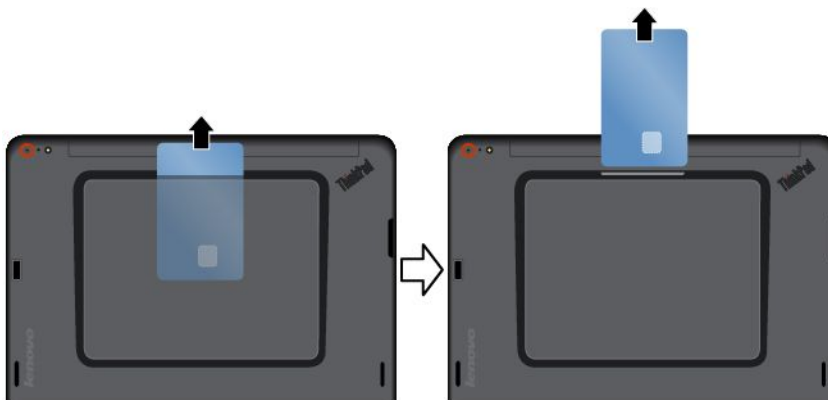

Примечание: Если вы не извлечете смарт-карту из планшета после остановки в операционной системе Windows, карта не будет доступна. Чтобы получить доступ к данным на карте, необходимо извлечь ее и вставить повторно.

Использование устройств HDMI

Планшет оснащен разъемом micro HDMI, к которому для вывода изображения можно подключить внешний дисплей. Инструкции по поиску разъема micro HDMI см. в разделе “Расположение элементов планшета” на странице 1.

Чтобы настроить параметры экрана для внешнего дисплея, выполните следующие действия.

1. Проведите от правого края экрана для отображения чудо-кнопок.
2. Коснитесь чудо-кнопки **Устройства**.
3. Коснитесь элемента **Проецировать → Второй экран**.
4. Чтобы выбрать схему презентации, коснитесь ее.

Использование решений синхронизации

С помощью решений синхронизации можно легко синхронизировать параметры планшета и другого персонального компьютера.

Синхронизация параметров с помощью решения синхронизации Windows

Чтобы открыть решение синхронизации Windows, выполните следующие действия.

1. Проведите от правого края экрана для отображения чудо-кнопок.
2. Коснитесь элемента **Настройка → Изменение параметров компьютера**.
3. На панели навигации коснитесь элемента **SkyDrive → Параметры синхронизации**.

4. Настройте требуемые параметры.

Использование приемника сигналов от GPS-спутника

В планшете может быть установлен приемник глобальной системы позиционирования GPS, позволяющий определять местоположение с точностью до улицы. При помощи приложений для работы с данными о местоположении можно определить свое текущее местоположение, найти маршрут до нужного места и получить другую информацию, связанную с местоположением.

Примечание: По умолчанию функция приемника сигналов от GPS-спутника включена. Чтобы аккумулятор работал дольше, отключайте приемник сигналов от GPS-спутника, когда он не используется.

Чтобы отключить приемник сигналов от GPS-спутника, выполните следующие действия.

1. Проведите от правого края экрана для отображения чудо-кнопок.
2. Коснитесь элемента **Настройка** → **Изменение параметров компьютера**.
3. На панели навигации коснитесь **Сеть** → **В самолете**.
4. В разделе **GNSS** сдвиньте элемент управления влево, чтобы отключить приемник сигналов от GPS-спутника.

Глава 3. Беспроводные сети и устройства

Планшет может подключаться к множеству различных сетей и устройств, включая сети операторов мобильной связи (3G и 4G), Wi-Fi-сети для обмена данными и Bluetooth-устройства.

Примечание: Некоторые планшеты могут подключаться как к сетям мобильной связи (3G и 4G), так и к Wi-Fi-сетям, в то время как другие планшеты — только к Wi-Fi-сетям. Если планшет поддерживает только соединения Wi-Fi, информация о сетях мобильной связи к нему не относится.

Установка и извлечение карты micro SIM

Если планшет поддерживает подключение к мобильной сети, может потребоваться наличие карты micro SIM. В зависимости от страны или региона, в которые поставляется продукт, карта micro SIM либо уже входит в комплект поставки, либо ее необходимо приобрести у поставщика услуг.

Внимание: При установке и извлечении карты micro SIM не прикасайтесь к ее металлическим контактам. Для защиты от электростатических разрядов перед установкой и извлечением карты micro SIM берите планшет в руки.

Чтобы установить карту micro SIM, выполните следующие действия.

1. Выключите планшет.
2. Снимите защитную крышку. Затем найдите гнездо для карты micro SIM **a**.



3. Возьмите новую карту micro SIM так, чтобы металлические контакты были обращены вниз, и затем вставьте ее в гнездо для карты micro SIM до щелчка.



4. Закройте защитную крышку и включите планшет.



Чтобы извлечь карту micro SIM, выполните указанные ниже действия.

1. Выключите планшет.
2. Снимите защитную крышку.

3. Нажимайте на карту micro SIM по направлению внутрь, пока не услышите щелчок **1**. Карта micro SIM извлекается. Осторожно выдвиньте карту micro SIM из гнезда **2**.



4. Закройте защитную крышку.

Определение используемых мобильных сетей

Если вы подключены к сети, можно проверить имя сети, чтобы уточнить, какая мобильная сеть используется.

Чтобы проверить название сети, выполните одно из указанных ниже действий.

- Проведите от правого края экрана для отображения чудо-кнопок. Затем коснитесь чудо-кнопки **Настройка**. Под значком сети отобразится имя сети.
- На рабочем столе в области уведомлений Windows наведите курсор на значок сети. Отображается имя сети.

Подключение к сети Wi-Fi

Wi-Fi — беспроводная сетевая технология, которая обеспечивает доступ к сети на расстоянии до 100 метров в зависимости от маршрутизатора Wi-Fi и окружающих условий.

Для подключения к сети Wi-Fi необходим доступ к действующей точке беспроводного доступа (ОК Access Point — WAP). Некоторые точки доступа открыты для всех пользователей, однако во многих реализована строгая система защиты, благодаря которой доступ к точке могут получить лишь определенные лица или группы лиц.

Примечание: На радиус действия и мощность сигнала Wi-Fi влияет количество подключенных устройств, инфраструктура и объекты, через которые проходит сигнал.

Подключение к сети Wi-Fi

Чтобы установить соединение с сетью Wi-Fi, выполните указанные ниже действия.

1. Проведите от правого края экрана для отображения чудо-кнопок.

2. Коснитесь чудо-кнопки **Настройка**.
3. Коснитесь значка сети. Отображается список доступных сетей Wi-Fi.
4. Коснитесь идентификатора сети, к которой необходимо подключиться.
5. Следуйте отображаемым на экране инструкциям, чтобы подключиться к сети Wi-Fi.

Для просмотра сведений о безопасности, адресе и другой информации о сети Wi-Fi, к которой вы подключены, выполните следующие действия.

1. Проведите от правого края экрана для отображения чудо-кнопок.
2. Коснитесь элемента **Настройка → Изменение параметров компьютера**.
3. На панели навигации коснитесь **Сеть → Подключения**.
4. В разделе **Wi-Fi** коснитесь имени сети для просмотра информации.

Планшет поддерживает использование прокси-серверов для соединения Wi-Fi. С помощью этой функции можно получить доступ к расширенному спектру интернет-ресурсов и безопаснее просматривать веб-страницы. Если требуется настроить параметры прокси-сервера при подключении к сети Wi-Fi, выполните следующие действия.

1. Проведите от правого края экрана для отображения чудо-кнопок.
2. Коснитесь элемента **Настройка → Изменение параметров компьютера**.
3. На панели навигации коснитесь элемента **Сеть → Прокси-сервер**.
4. Для настройки параметров прокси-сервера следуйте инструкциям на экране.

Добавление сети Wi-Fi

Чтобы подключиться к сети Wi-Fi, которая не раскрывает своего имени (идентификатор беспроводной сети, или SSID), необходимо сначала добавить ее в список.

Чтобы добавить сеть Wi-Fi, выполните указанные ниже действия.

1. Проведите от правого края экрана для отображения чудо-кнопок.
2. Коснитесь чудо-кнопки **Настройка**.
3. Коснитесь значка сети. Отображается список доступных сетей Wi-Fi.
4. Выберите **Скрытая сеть**.
5. Следуйте отображаемым на экране инструкциям, чтобы добавить сеть Wi-Fi.

Добавление профиля сети

Каждый профиль местоположения пользователя хранит полную сетевую конфигурацию и конфигурацию Интернета, необходимые для подключения к сетевой инфраструктуре из конкретного местоположения, например из дома или офиса. Переключаясь между профилями местоположения пользователя при перемещении планшета с места на место, вы можете быстро подключаться к сети, не меняя вручную настройки и не перезагружая каждый раз планшет.

Чтобы добавить профиль сети, выполните указанные ниже действия.

1. В меню “Пуск” коснитесь **Lenovo Settings**.
2. Коснитесь **Location Awareness**.
3. Следуйте отображаемым на экране инструкциям, чтобы добавить профиль сети.

Подключение к мобильной сети

Для подключения к мобильной сети необходима карта micro SIM. Инструкции по установке карты micro SIM см. в разделе “Установка и извлечение карты micro SIM” на странице 27.

Примечание: Некоторые планшеты поддерживают доступ только к сетям Wi-Fi. Инструкции по подключению к сети Wi-Fi см. в разделе “Подключение к сети Wi-Fi” на странице 29.

Чтобы подключиться к мобильной сети, выполните следующие действия.

1. Проведите от правого края экрана для отображения чудо-кнопок.
2. Коснитесь чудо-кнопки **Настройка**.
3. Коснитесь значка сети. Отображается список доступных сетей.
4. В разделе **Высокоскоростное мобильное подключение** сдвиньте элемент управления вправо, чтобы включить параметр.
5. Коснитесь имени сети. Появится меню.
6. Коснитесь **Подключить**.

При подключении к мобильной сети установите для активной мобильной сети ограниченное соединение, чтобы снизить объем отправляемых и принимаемых данных.

Чтобы установить для активной мобильной сети ограниченное соединение, выполните следующие действия.

1. Проведите от правого края экрана для отображения чудо-кнопок.
2. Коснитесь элемента **Настройка → Изменение параметров компьютера**.
3. На панели навигации коснитесь **Сеть → Подключения**.
4. В разделе **Высокоскоростное мобильное подключение** коснитесь имени сети. Появится меню.
5. В разделе **Установить как ограниченное соединение** сдвиньте элемент управления вправо, чтобы включить параметр.

После установки ограниченного соединения для мобильной сети функцию загрузки через ограниченное соединение можно отключить во избежание нежелательных расходов.

Чтобы отключить функцию загрузки через ограниченное соединение, выполните следующие действия.

1. Проведите от правого края экрана для отображения чудо-кнопок.
2. Коснитесь элемента **Настройка → Изменение параметров компьютера**.
3. На панели навигации коснитесь **Компьютер и устройства → Устройства**.
4. В разделе **Загрузка через ограниченное соединение** сдвиньте элемент управления влево, чтобы отключить параметр.

Совместное использование подключения к Интернету

Доступ к мобильному широкополосному интернету-соединению можно предоставить нескольким устройствам.

Для предоставления доступа к интернету-соединению выполните следующие действия.

1. Проведите от правого края экрана для отображения чудо-кнопок.
2. Коснитесь элемента **Настройка → Изменение параметров компьютера**.

3. На панели навигации коснитесь **Сеть → Подключения**.
4. В разделе **Высокоскоростное мобильное подключение** коснитесь имени сети. Появится меню.
5. В разделе **Предоставить доступ к этому соединению** сдвиньте элемент управления вправо, чтобы включить параметр.

Использование Bluetooth-устройств

Bluetooth — беспроводная технология обмена данными на малых расстояниях. С ее помощью можно установить беспроводное соединение с другим Bluetooth-устройством на расстоянии до 10 метров.

Создание пары с Bluetooth-устройством

Чтобы подключиться и осуществить обмен данными с другим Bluetooth-устройством, выполните сопряжение вашего планшета и этого Bluetooth-устройства, выполнив следующие действия.

1. Проведите от правого края экрана для отображения чудо-кнопок.
2. Коснитесь элемента **Настройка → Изменение параметров компьютера**.
3. На панели навигации коснитесь элемента **Компьютер и устройства → Bluetooth**.
4. Сдвиньте элемент управления вправо, чтобы включить параметр. Планшет выполнит поиск устройств Bluetooth.
5. Если устройство Bluetooth, с которым требуется выполнить сопряжение, найдено, коснитесь идентификатора этого устройства Bluetooth.
6. Коснитесь элемента **Сопряжение**.

Удаление пары с Bluetooth-устройством

Чтобы удалить пару с Bluetooth-устройством, выполните указанные ниже действия.

1. Проведите от правого края экрана для отображения чудо-кнопок.
2. Коснитесь элемента **Настройка → Изменение параметров компьютера**.
3. На панели навигации коснитесь элемента **Компьютер и устройства → Bluetooth**.
4. Выберите идентификатор устройства Bluetooth, с которым необходимо отключить сопряжение.
5. Коснитесь **Удалить устройство**. Отображается предупреждение.
6. Коснитесь **Да**.

Использование подключения NFC

Near Field Communication (NFC) — это высокочастотная беспроводная технология обмена данными на малых расстояниях. В зависимости от модели планшет может быть оснащен функцией NFC. С помощью функции NFC можно устанавливать радиочастотные соединения планшета с другими устройствами, поддерживающими технологию NFC, на расстоянии, не превышающем нескольких сантиметров.

Если планшетный ПК оснащен функцией NFC, то логотип NFC  представлен на планшете.

По умолчанию функция NFC включена. Если технология NFC не включена на планшете, выполните следующие действия, чтобы включить ее.

1. Проведите от правого края экрана для отображения чудо-кнопок.
2. Коснитесь элемента **Настройка → Изменение параметров компьютера → Сеть → Радиоустройства**.
3. Сдвиньте элемент управления **NFC** вправо, чтобы включить функцию NFC.

Если по-прежнему не удастся включить функцию NFC, выберите параметр **NFC** в программе ThinkPad Tablet Setup, выполнив указанные ниже действия.

1. Откройте программу ThinkPad Tablet Setup. Смотрите раздел “Меню Security” на странице 61.
2. Коснитесь элемента **Security → I/O Port Access**.
3. Установите для параметра **NFC** значение **On**.

Функцию NFC можно использовать в программах, поддерживающих NFC, таких как Lenovo QuickCast или Lenovo QuickDisplay.

В некоторых случаях имеет смысл использовать карту NFC или поддерживающий функцию NFC смартфон с планшетным ПК для передачи данных. В следующих разделах представлены инструкции о том, как расположить карту NFC и поддерживающий функцию NFC смартфон для связи NFC.

Размещение карты NFC

Внимание:

- Перед размещением карты NFC прикоснитесь к металлическому столу или заземленному металлическому предмету. Это снимет заряд статического электричества, накопившийся на теле. Разряд статического электричества может повредить карту.
- При переносе данных на карту NFC или обратно не переводите планшетный ПК в режим сна или гибернации до окончания переноса. В противном случае возможно повреждение данных.

Примечания:

- Перед размещением карты NFC убедитесь, что планшетный ПК включен, а функция NFC выбрана в настройках.
- Перед размещением карты NFC убедитесь, что карта имеет формат обмена данными NFC (NDEF), в противном случае карта не будет успешно обнаружена планшетным ПК.
- Экран планшетного ПК и карта NFC могут выглядеть несколько иначе, чем на рисунках в этом разделе.

Для размещения карты NFC выполните следующее:

1. Расположите планшетный ПК, как показано, и убедитесь, что карта обращена вверх лицевой стороной. Совместите левый край карты с соответствующим логотипом NFC на планшетном ПК.



2. Подвигайте карту влево-вправо на 5 мм (0,2 дюйма), как показано. Затем подержите карту примерно одну секунду, пока не появится сообщение о том, что карта успешно обнаружена

планшетным ПК. После этого можно передавать данные между картой и планшетом с помощью NFC.



Дополнительную информацию о передаче данных с помощью NFC см. в документации, прилагаемой к карте.

Размещение смартфона с поддержкой NFC

Внимание: При переносе данных на смартфон с поддержкой функции NFC или обратно не переводите планшетный ПК в режим сна или гибернации до окончания переноса. В противном случае возможно повреждение данных.

Примечания:

- Перед размещением поддерживающего NFC смартфона убедитесь, что и планшетный ПК и смартфон включены и что использование функции NFC разрешено как на планшете, так и на смартфоне.
- Экран планшетного ПК и поддерживающий NFC смартфон могут выглядеть несколько иначе, чем на рисунках в этом разделе.

Для размещения поддерживающего NFC смартфона выполните одно из следующих действий, в зависимости от положения смартфона:

- Если смартфон в книжной ориентации:
 1. Расположите планшетный ПК, как показано, и убедитесь, что экран смартфона обращен вверх лицевой стороной. Совместите левый край смартфона с соответствующим логотипом NFC на планшетном ПК.



2. Подвигайте смартфон влево-вправо на 5 мм (0,2 дюйма), как показано. Затем подержите смартфон примерно одну секунду, пока не появится сообщение о том, что смартфон успешно

обнаружен планшетным ПК. После этого можно передавать данные между смартфоном и планшетом с помощью NFC.



Дополнительную информацию о передаче данных с помощью NFC см. в документации, прилагаемой к смартфону.

- Если смартфон в альбомной ориентации:

1. Расположите планшетный ПК, как показано, и убедитесь, что экран смартфона обращен вверх лицевой стороной. Совместите левый край смартфона с соответствующим логотипом NFC на планшетном ПК.



2. Подвигайте смартфон влево-вправо на 5 мм (0,2 дюйма), как показано. Затем подержите смартфон примерно одну секунду, пока не появится сообщение о том, что смартфон успешно обнаружен планшетным ПК. После этого можно передавать данные между смартфоном и планшетом с помощью NFC.



Дополнительную информацию о передаче данных с помощью NFC см. в документации, прилагаемой к смартфону.

Глава 4. Вы и ваш планшет

Эта глава содержит информацию о специальных возможностях планшета, а также инструкции по его обслуживанию и использованию в поездках.

Удобство работы и специальные возможности

Этот раздел содержит советы относительно того, как сделать работу с планшетом удобной, а также инструкции по использованию специальных реабилитационных возможностей.

Удобство работы с планшетом

Набор удобных и полезных функций планшета позволяет работать с ним и использовать его для развлечения в течение всего дня в различных местах. В связи с этим для удобства работы важно всегда сохранять правильную посадку и осанку и обеспечивать хорошее освещение.

Меняйте рабочую позу и делайте перерывы. Чем дольше вы работаете с планшетом сидя, тем внимательнее вы должны следить за осанкой. Периодически меняйте свое положение на месте и делайте частые короткие перерывы, если работаете с планшетом в течение долгого времени. Планшет — легкая и мобильная система. Не забывайте, что его расположение можно легко изменить в зависимости от выбранной позы.

Используйте возможности для улучшения рабочего пространства. Изучите возможности мебели на своем рабочем месте, которые позволяют приспособить рабочий стол, место и другие рабочие инструменты в соответствии со своими представлениями об удобстве. Если вы работаете не в офисе, обратите внимание на рекомендации, связанные со сменой рабочей позы и перерывами в работе. Помните о том, что настроить планшет и расширить его возможности в соответствии с вашими представлениями об удобстве вам помогут различные решения для продуктов ThinkPad. Дополнительную информацию об этих возможностях можно найти на веб-сайте <http://www.lenovo.com/essentials>. Ознакомьтесь с предлагаемыми док-станциями и внешними устройствами, позволяющими настраивать компьютер и обеспечивающие доступ к полезным функциям.

Информация о специальных возможностях

Для Lenovo очень важно облегчить доступ к информации и технологии людям с физическими недостатками. Некоторые из технологий уже включены в состав операционной системы. Другие технологии можно приобрести у поставщиков.

Пользователи могут также использовать специальные возможности, предоставленные в операционной системе Windows, чтобы настроить планшет в соответствии со своими физическими и познавательными потребностями. Специальные возможности — это средство централизованного управления настройками и программами специальных возможностей, предоставленных в операционной системе Microsoft Windows. Для использования специальных возможностей откройте панель управления и коснитесь элемента **Специальные возможности → Специальные возможности**.

Ниже приведена информация, которая поможет людям с нарушениями слуха, зрения и подвижности получить максимальные удобства при работе с компьютером.

Экранное уведомление

Экранное уведомление помогает людям с нарушением слуха узнавать о состоянии планшета. Экранное уведомление заменяет звуки визуальными подсказками или титрами, отображающими действия, выполняемые на планшете. Уведомления системы хорошо видны, даже если их не слышно. Например, объект можно выделить, выбрав его.

Для использования экранного уведомления откройте панель управления, коснитесь элемента **Специальные возможности** → **Специальные возможности** и затем коснитесь элемента **Использование текста или зрительных образов вместо звуков**.

Звуковое уведомление

Звуковое уведомление помогает людям с нарушением зрения или слабовидящим узнавать о состоянии планшета.

Для использования звукового уведомления откройте панель управления, коснитесь элемента **Специальные возможности** → **Специальные возможности** → **Использование компьютера без дисплея**, а затем выберите **Включить звуковое описание**.

Экранный диктор

Экранный диктор — это программа озвучивания текста, которая вслух читает текст на экране и описывает такие события, как сообщения об ошибках.

Чтобы открыть экранный диктор, выполните следующее:

1. Проведите от правого края экрана для отображения чудо-кнопок, затем коснитесь элемента **Поиск**.
2. В поле поиска введите **Экранный диктор**, а затем коснитесь элемента **Экранный диктор** в списке результатов.

Дополнительную информацию об использовании и настройке экранного диктора см. в информационной системе справки и поддержки Windows.

Технологии чтения экрана

Технологии чтения экрана в первую очередь рассчитаны на работу с интерфейсами прикладных программ, справочными информационными системами и различными электронными документами. Дополнительную информацию о программах озвучивания текста см. в следующих разделах:

- Использование PDF-файлов с программами озвучивания текста:
<http://www.adobe.com/accessibility.html?promoid=DJGVE>
- Использование программы озвучивания текста JAWS:
<http://www.freedomscientific.com/jaws-hq.asp>
- Использование программы озвучивания текста NVDA:
<http://www.nvaccess.org/>

Распознавание речи

Функция распознавания речи позволяет управлять планшетом с помощью голоса.

Используя всего лишь голос, можно запускать программы, открывать меню, касаться кнопок и выбирать другие объекты на экране, диктовать текст для составления документов, писать и отправлять электронные письма.

Чтобы запустить распознавание речи, выполните следующее.

1. Проведите от правого края экрана для отображения чудо-кнопок, затем коснитесь элемента **Поиск**.
2. В поле поиска введите Распознавание речи, а затем коснитесь элемента **Распознавание речи** в списке результатов.

Дополнительную информацию об использовании и настройке функции распознавания речи см. в информационной системе справки и поддержки Windows.

Настраиваемый размер текста

В зависимости от предпочтений пользователя можно выполнять изменение только размера текста, оставляя размер всех остальных объектов на рабочем столе без изменений. Чтобы изменить размер текста, откройте панель управления и коснитесь элемента **Оформление и персонализация → Экран**. Затем перейдите к параметру **Изменение только размера текста** и установите необходимый размер текста.

Увеличение

Планшет оснащен экранной лупой Microsoft, помогающей слабовидящим людям сделать использование компьютера более удобным. Экранная лупа — это полезная программа, которая увеличивает часть экрана или весь экран полностью, чтобы лучше видеть слова и изображения. Экранная лупа — это компонент специальных возможностей.

Чтобы открыть экранную лупу, выполните следующее:

1. Проведите от правого края экрана для отображения чудо-кнопок, затем коснитесь элемента **Поиск**.
2. В поле поиска введите Экранная лупа, а затем коснитесь элемента **Экранная лупа** в списке результатов.

Дополнительную информацию об использовании и настройке экранной лупы см. в информационной системе справки и поддержки Windows.

Масштабирование

Функцию масштабирования можно использовать для увеличения или уменьшения размера текста, изображений, схем или других объектов.

- Увеличение: разведите два пальца на сенсорном экране, чтобы увеличить размер текста, изображений, схем и других объектов.
- Уменьшение: сдвиньте два пальца вместе на сенсорном экране, чтобы уменьшить размер текста, изображений, схем или других объектов.

Разрешение экрана

Документы можно сделать более удобными для чтения посредством настройки разрешения экрана планшета. Чтобы настроить разрешение экрана, коснитесь рабочего стола в любом месте, удерживайте и коснитесь элемента **Разрешение экрана** и затем настройте параметры по своему усмотрению.

Примечание: Некоторым элементам может не хватать места на экране из-за слишком низкого значения разрешения экрана.

Альтернативные методы увеличения размера текста и других объектов см. в следующих разделах:

- “Настраиваемый размер текста” на странице 39
- “Увеличение” на странице 39
- “Масштабирование” на странице 39

Экранная клавиатура

На экранной клавиатуре отображаются все стандартные клавиши.

Чтобы открыть экранную клавиатуру, выполните следующее:

1. Проведите от правого края экрана для отображения чудо-кнопок, затем коснитесь элемента **Поиск**.
2. В поле поиска введите **Экранная клавиатура**, а затем коснитесь элемента **Экранная клавиатура** в списке результатов.

Дополнительную информацию об использовании и настройке экранной клавиатуры см. в разделе “Использование экранной или сенсорной клавиатуры и панели рукописного ввода” на странице 15 или в информационной системе справки и поддержки Windows.

Стандартные разъемы

Планшет оснащен стандартными разъемами, позволяющими при необходимости подключать дополнительные устройства.

Дополнительную информацию о расположении и функционировании каждого разъема см. в разделе “Расположение элементов планшета” на странице 1.

Документация в доступных форматах

Lenovo предлагает электронную документацию в доступных форматах. Электронная документация Lenovo, например, маркированные соответствующим образом файлы в формате PDF или в формате языка описания гипертекстовых документов (HTML), разработана таким образом, чтобы гарантировать чтение документации через программу озвучивания текста слабовидящими людьми. Каждое изображение в документации также включает соответствующий альтернативный текст-пояснение к изображению, чтобы слабовидящие пользователи могли понять изображение при использовании программы озвучивания текста.

Получение обновлений

Планшет позволяет обновлять операционную систему Windows и приложения Lenovo.

Получение обновлений от Lenovo

На планшете установлена программа System Update. Данная программа позволяет обновлять программное обеспечение Lenovo на планшете, программа загружает и устанавливает обновления ПО.

Чтобы запустить программу System Update, выполните указанные ниже действия.

1. Проведите от правого края экрана для отображения чудо-кнопок.
2. Коснитесь чудо-кнопки **Поиск**, чтобы найти программу **System Update**.
3. Выберите **System Update**.
4. Следуйте инструкциям на экране.

Получение обновлений от Microsoft

Дополнительную информацию о поиске и установке обновлений ОС Windows, программ или драйверов устройств см. в разделе “Справка и поддержка” Windows.

Использование планшета в поездке

Этот раздел содержит рекомендации относительно перевозки планшета и его использования в поездке.

Советы в поездку

Приведенные ниже советы помогут вам сделать работу с планшетом в поездке удобнее и проще.

1. Рентгеновские лучи, используемые для проверки багажа в аэропортах, безопасны для планшета, однако необходимо постоянно следить за устройством, чтобы защитить его от кражи.
2. Когда планшет не используется, храните его в защитном чехле, чтобы избежать повреждения и царапин.

Советы авиапассажирам

Беря планшет в самолет, следуйте приведенным ниже рекомендациям.

1. Если вы планируете использовать беспроводную связь, уточните наличие каких-либо ограничений у компании-авиаперевозчика.
2. В случае если на борту самолета запрещено использовать модули беспроводной связи, переводите планшет в автономный режим. Чтобы сделать это, выполните указанные ниже действия.
 - a. Проведите от правого края экрана для отображения чудо-кнопок.
 - b. Коснитесь элемента **Настройка → Изменение параметров компьютера**.
 - c. На панели навигации коснитесь **Сеть → В самолете**.
 - d. Сдвиньте элемент управления вправо, чтобы включить режим **В самолете** и отключить все устройства беспроводной связи.
3. В самолете следите за наклоном спинки сиденья перед вами. Располагайте планшет таким образом, чтобы пассажир, сидящий перед вами, не повредил его, откидывая спинку своего сиденья.

Дорожные аксессуары

Ниже приведен список вещей, которые стоит взять с собой в поездку.

Важные дорожные принадлежности

- Адаптер электропитания из комплекта планшета
- Шнур питания из комплекта поставки планшета
- Качественная сумка для переноски компьютера, обеспечивающая хорошую амортизацию и надежную защиту

При поездке в другую страну или регион могут потребоваться следующие дополнительные аксессуары:

- Адаптер электропитания ThinkPad для страны или региона, в который вы собираетесь
- Карта micro SIM местного оператора мобильной связи

Другие аксессуары

- Наушники ThinkPad
- Дополнительные накопители или смарт-карты
- Цифровое перо

- ThinkPad Tablet Dock
- Сенсорный чехол ThinkPad 10 Touch Case
- Чехол ThinkPad 10 Quickshot Cover
- Клавиатура ThinkPad 10 Ultrabook Keyboard

Уход и обслуживание

Обращайтесь с планшетом аккуратно, чтобы продлить срок его службы.

Чистка планшета

Чтобы очистить планшет, отсоедините от него все провода и отключите устройство, нажав и удерживая кнопку питания в течение нескольких секунд. Затем протрите экран планшета мягкой сухой тканью без ворса, чтобы удалить пятна и отпечатки.

Примечание: Не используйте для очистки планшета чистящие средства, бытовые очистители, распылители, растворители, спирт, нашатырь и шлифующие материалы.

Защита экрана сменной пленкой

Чтобы защитить экран от царапин и увеличить срок службы планшета, можно приобрести сменную защитную пленку. Чтобы использовать сменную пленку, сначала очистите экран, затем наклейте на него пленку.

Хранение планшета в течение длительного времени

Если планшет не будет использоваться в течение длительного времени, извлеките из него карту micro SIM, упакуйте в защитный чехол и поместите на хранение в хорошо вентилируемое и сухое место, защищенное от воздействия прямых солнечных лучей.

Глава 5. Дополнительные аксессуары ThinkPad 10

Клавиатура ThinkPad 10 Ultrabook Keyboard, сенсорный чехол ThinkPad 10 Touch Case и док-станция ThinkPad Tablet Dock являются дополнительными устройствами, разработанными компанией Lenovo специально для планшетного ПК ThinkPad 10 Tablet. Они повышают удобство работы с планшетом и его использование для работы, учебы и развлечения. Если вы купили планшет без этих дополнительных аксессуаров, их можно приобрести на веб-сайте Lenovo по адресу <http://www.lenovo.com/accessories/services/index.html>.

Примечание: Сенсорный чехол ThinkPad 10 Touch Case специально разработан для планшетов ThinkPad 10 Tablet, которые не оснащены гнездом для смарт-карты.

Клавиатура ThinkPad 10 Ultrabook Keyboard

На приведенном ниже рисунке представлен обзор клавиатуры ThinkPad 10 Ultrabook Keyboard.



1 2 Крышка гнезда цифрового пера и гнездо цифрового пера

Некоторые модели снабжены крышкой гнезда цифрового пера **1**. Чтобы поместить цифровое перо в соответствующее гнездо для хранения, сначала снимите крышку гнезда цифрового пера.

Примечание: Следите за тем, чтобы не потерять крышку гнезда цифрового пера. Установите крышку гнезда цифрового пера на место после извлечения пера из гнезда.

3 Клавиатура

ThinkPad 10 Ultrabook Keyboard представляет собой шестирядную клавиатуру. Дополнительную информацию см. в разделе “Использование клавиатуры ThinkPad 10 Ultrabook Keyboard” на странице 44.

4 Сенсорная панель с двумя кнопками

Сенсорная панель с двумя кнопками — это устройство управления курсором, которое позволяет наводит указатель, выбирать, перетаскивать и выполнять прокрутку таким же образом, как при использовании мыши.

Дополнительную информацию см. в разделе “Использование клавиатуры ThinkPad 10 Ultrabook Keyboard” на странице 44.

5 Специальные клавиши

Специальные клавиши позволяют управлять различными функциями планшетного ПК. Дополнительную информацию см. в разделе “Использование клавиатуры ThinkPad 10 Ultrabook Keyboard” на странице 44.

Использование клавиатуры ThinkPad 10 Ultrabook Keyboard

В этом разделе приведены инструкции по использованию клавиатуры ThinkPad 10 Ultrabook Keyboard.

Для использования клавиатуры ThinkPad 10 Ultrabook Keyboard сначала установите в клавиатуру ThinkPad 10 Ultrabook Keyboard планшетный ПК, как показано на приведенном ниже рисунке. Убедитесь, что планшет зафиксирован.



Примечание: Не отсоединяйте планшетный ПК от клавиатуры ThinkPad 10 Ultrabook Keyboard во время использования клавиатуры ThinkPad 10 Ultrabook Keyboard; в противном случае клавиатура ThinkPad 10 Ultrabook Keyboard будет выключена.

Хранение и извлечение цифрового пера

Цифровое перо входит в стандартный комплект некоторых моделей. Перо можно хранить в гнезде в правой части клавиатуры ThinkPad 10 Ultrabook Keyboard. Сначала снимите крышку гнезда цифрового пера **1**, затем осторожно вставьте перо в разъем до щелчка **2**.

Примечание: Крышка гнезда цифрового пера доступна на некоторых моделях.



Чтобы извлечь перо из гнезда, слегка нажмите на перо в гнезде **1**, а затем достаньте его **2**.



Примечание: Перо оснащено датчиками давления. Не нажимайте на кончик пера долгое время. Оберегайте перо от ударов и вибраций.



Дополнительную информацию о пере см. в разделе “Использование цифрового пера” на странице 15.

Использование специальных клавиш



Клавиатура ThinkPad 10 Ultrabook Keyboard оснащена несколькими специальными клавишами. С их помощью можно быстро вызывать соответствующие функции.

Регулирование громкости и отключение звука







-  F1 Отключение звука динамиков.

-  Уменьшение громкости звука из динамиков.
-  Увеличение громкости звука из динамиков.
-  Отключение микрофона.

Управление экраном

-  Уменьшение степени яркости.
-  Увеличение степени яркости.

Управление приложениями

-  Вызов чудо-кнопки **Настройка**.
-  Вызов чудо-кнопки **Поиск**.
-  Просмотр всех открытых приложений.
-  Просмотр всех приложений.
-  Переход в верхнюю часть экрана при просмотре информации, например документа или веб-страницы.
-  Переход в нижнюю часть экрана при просмотре информации, например документа или веб-страницы.

Клавиша Fn



нажмите комбинацию клавиш Fn+Esc, чтобы включить или выключить функцию Fn Lock.

- **Когда функция Fn Lock выключена:** индикатор Fn Lock не горит. Для выполнения специальной функции каждой клавиши нажимайте непосредственно функциональную клавишу. Для использования функций клавиш F1–F12 нажмите клавишу Fn и соответствующую функциональную клавишу.
- **Когда функция Fn Lock включена:** индикатор Fn Lock горит. Для использования функций клавиш F1–F12 нажмите соответствующую функциональную клавишу. Для выполнения специальной функции каждой клавиши нажмите клавишу Fn и соответствующую функциональную клавишу.

Переноска или хранение планшетного ПК вместе с клавиатурой ThinkPad 10 Ultrabook Keyboard

Иногда использование клавиш на клавиатуре ThinkPad 10 Ultrabook Keyboard не требуется, но при этом необходимо переносить или хранить планшетный ПК вместе с клавиатурой ThinkPad 10 Ultrabook Keyboard. В этой ситуации можно рассмотреть следующие способы в зависимости от модели планшета.

- Если модель не оснащена гнездом для смарт-карты, можно установить планшетный ПК в клавиатуру ThinkPad 10 Ultrabook Keyboard таким образом, чтобы его экран был направлен вверх. Для этого выполните указанные ниже действия.

1. Расположите планшет так, чтобы его экран был направлен вверх.
2. Осторожно сдвиньте планшет, как показано на рисунке. Планшетный ПК прикрепится к клавиатуре ThinkPad 10 Ultrabook Keyboard с помощью магнитов. В этом случае клавиатура ThinkPad 10 Ultrabook Keyboard выключена.

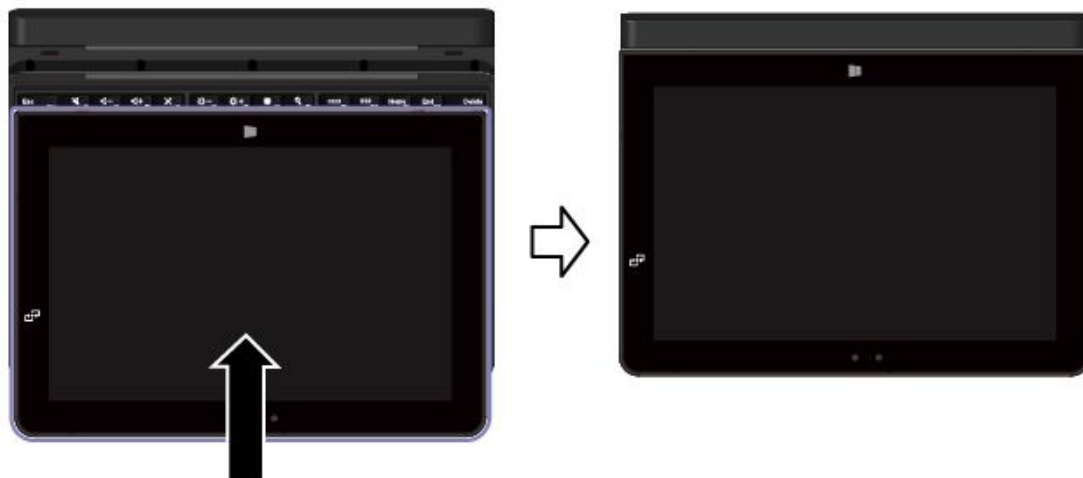

- При использовании любой модели можно установить планшетный ПК в клавиатуру ThinkPad 10 Ultrabook Keyboard таким образом, чтобы экран планшетного ПК был направлен вниз. Для этого выполните указанные ниже действия.

Примечание: Планшет может выглядеть несколько иначе, чем на следующих рисунках.

1. Расположите планшет так, чтобы его экран был направлен вниз.
2. Осторожно сдвиньте планшет, как показано на рисунке. Планшетный ПК прикрепится к клавиатуре ThinkPad 10 Ultrabook Keyboard с помощью магнитов. В этом случае клавиатура ThinkPad 10 Ultrabook Keyboard выключена.

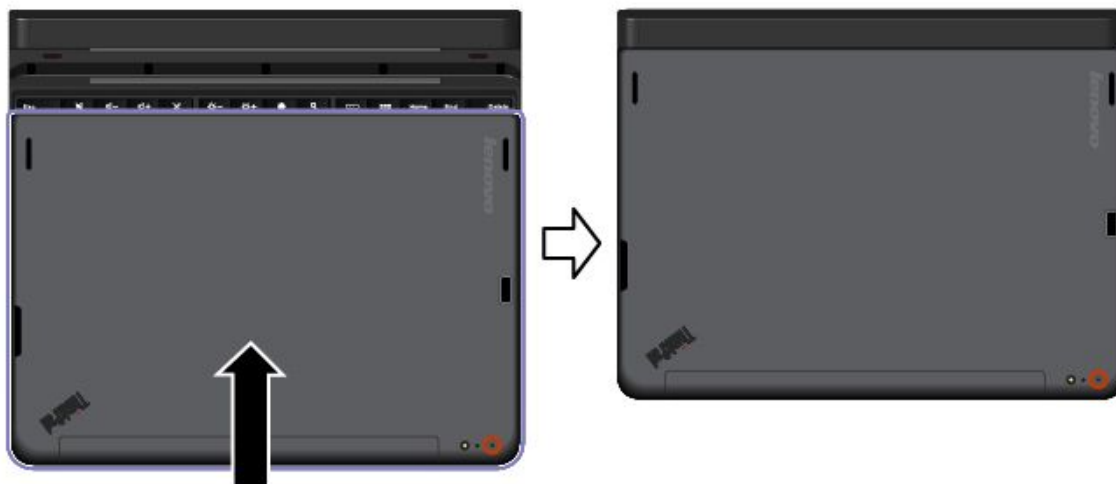

Дополнительную информацию см. в документации, поставляемой с клавиатурой ThinkPad 10 Ultrabook Keyboard.

Сенсорный чехол ThinkPad 10 Touch Case

Сенсорный чехол ThinkPad 10 Touch Case (далее — сенсорный чехол) разработан для моделей планшета ThinkPad 10 Tablet, которые не оснащены гнездом для смарт-карты.

Примечание: Сенсорный чехол может выглядеть несколько иначе, чем на следующих рисунках.

На приведенных ниже рисунках представлен обзор сенсорного чехла.



1 Держатель планшета (верхний)

Выступает в качестве держателя планшета для его надежной фиксации в сенсорном чехле.

2 Отверстие для камеры

Через это отверстие можно использовать камеру, если планшет установлен в сенсорный чехол.

3 Держатель планшета (нижний)

Выступает в качестве держателя планшета для его надежной фиксации в сенсорном чехле.

4 Сенсорная панель

Сенсорная панель — это устройство управления курсором, которое позволяет наводить указатель, выбирать, перетаскивать и выполнять прокрутку таким же образом, как при использовании мыши.

5 Паз для фиксации планшета

Прикрепите держатель планшета (нижний) к пазу для фиксации планшета с помощью магнитов. После этого можно установить планшет в сенсорный чехол.

6 Гнездо цифрового пера

Если планшет оснащен цифровым пером. Цифровое перо можно хранить в гнезде в левой части сенсорного чехла.

Использование сенсорного чехла ThinkPad 10 Touch Case

Сенсорный чехол ThinkPad 10 Touch Case (далее — сенсорный чехол) разработан для моделей планшета ThinkPad 10 Tablet, которые не оснащены гнездом для смарт-карты.

Примечание: Сенсорный чехол может выглядеть несколько иначе, чем на следующих рисунках.

Установка планшета в сенсорный чехол

Чтобы использовать сенсорный чехол, сначала вставьте в него планшет. Чтобы установить планшет в сенсорный чехол, выполните следующие действия.

1. Откройте сенсорный чехол, а затем совместите держатель планшета (нижний) с пазом для фиксации планшета. Держатель планшета (нижний) крепится к пазу для фиксации планшета с помощью магнитов. Убедитесь, что держатель планшета (нижний) надежно закреплен в пазе для фиксации планшета.



2. Сначала совместите разъем клавиатуры на планшете с соответствующим разъемом клавиатуры на сенсорном чехле, а затем установите планшет в сенсорный чехол, как показано на рисунке. Убедитесь, что планшет надежно закреплен как в верхнем, так и в нижнем держателях планшета. В таком положении можно использовать планшет как ноутбук.



Примечания:

- Не отсоединяйте держатель планшета (нижний) от паза для фиксации планшета во время использования клавиатуры; в противном случае клавиатура будет выключена.
- Не извлекайте планшет из верхнего или нижнего держателя планшета во время использования клавиатуры; в противном случае клавиатура будет выключена.

Переноска планшета с сенсорным чехлом

Чтобы перенести планшет с сенсорным чехлом, сначала сложите сенсорный чехол. Чтобы сложить сенсорный чехол, выполните следующие действия.

1. Осторожно удерживайте планшет и верхнюю часть сенсорного чехла пальцами и осторожно высвободите держатель планшета (нижний) из паза для фиксации планшета.



2. Медленно откройте сенсорный чехол, как показано на следующем рисунке.



После этого можно переносить планшет вместе с сенсорным чехлом, который также выступает в качестве защитного чехла планшета.

Дополнительную информацию о сенсорном чехле ThinkPad 10 Touch Case см. в документации из комплекта поставки сенсорного чехла.

ThinkPad Tablet Dock

Док-станция ThinkPad Tablet Dock (далее — док-станция) удерживает планшет в вертикальном положении, благодаря чему у пользователя освобождаются руки. Кроме того, док-станция упрощает доступ к разъемам для подключения устройств USB, передачи файлов и зарядки, а также к аудиовходу, аудио- и видеовыходу.

Док-станция, вид спереди и слева



1 Разъем док-станции

Используется для установления подключения между док-станцией и планшетом, когда планшет установлен в док-станцию.

2 Разъем Always-on USB (разъем USB 3.0)

Используется для зарядки некоторых мобильных цифровых устройств и смартфонов по умолчанию вне зависимости от того, выключен ли планшет, находится ли он в режиме сна или гибернации. Дополнительную информацию см. в документации, поставляемой с док-станцией.

Примечание: Этот разъем совместим со стандартом USB 2.0.

3 Комбинированный аудиоразъем

Используется для подсоединения наушников или гарнитуры, чтобы прослушивать стереозвук с планшета. Гарнитуру можно также подключить для записи звуковых файлов или для совершения звонков.

Вид док-станции сзади

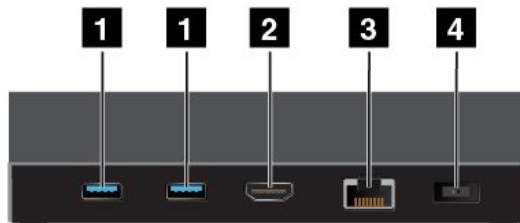

1 Разъемы USB 3.0

Используется для подключения устройств, поддерживающих интерфейсы USB 3.0 и USB 2.0.

2 Разъем HDMI

Используется для подключения совместимых цифровых аудиоустройств и видеомониторов.

3 Разъем Ethernet

Используется для подключения док-станции к локальной сети Ethernet.

4 Разъем питания

Используется для подключения адаптера электропитания из комплекта док-станции для питания планшета и зарядки аккумулятора.

Использование док-станции ThinkPad Tablet Dock

Перед использованием док-станции обязательно подключите планшет к док-станции, а затем подключите док-станцию к электрической розетке, выполнив указанные ниже действия.

1. Расположите планшет стороной с разъемом док-станции вниз.
2. Совместите разъем док-станции на планшете с разъемом на док-станции.
3. Осторожно вставьте планшет в док-станцию до упора.



4. Используйте адаптер электропитания и шнур питания, входящие в комплект поставки док-станции, для подключения док-станции к электрической розетке.

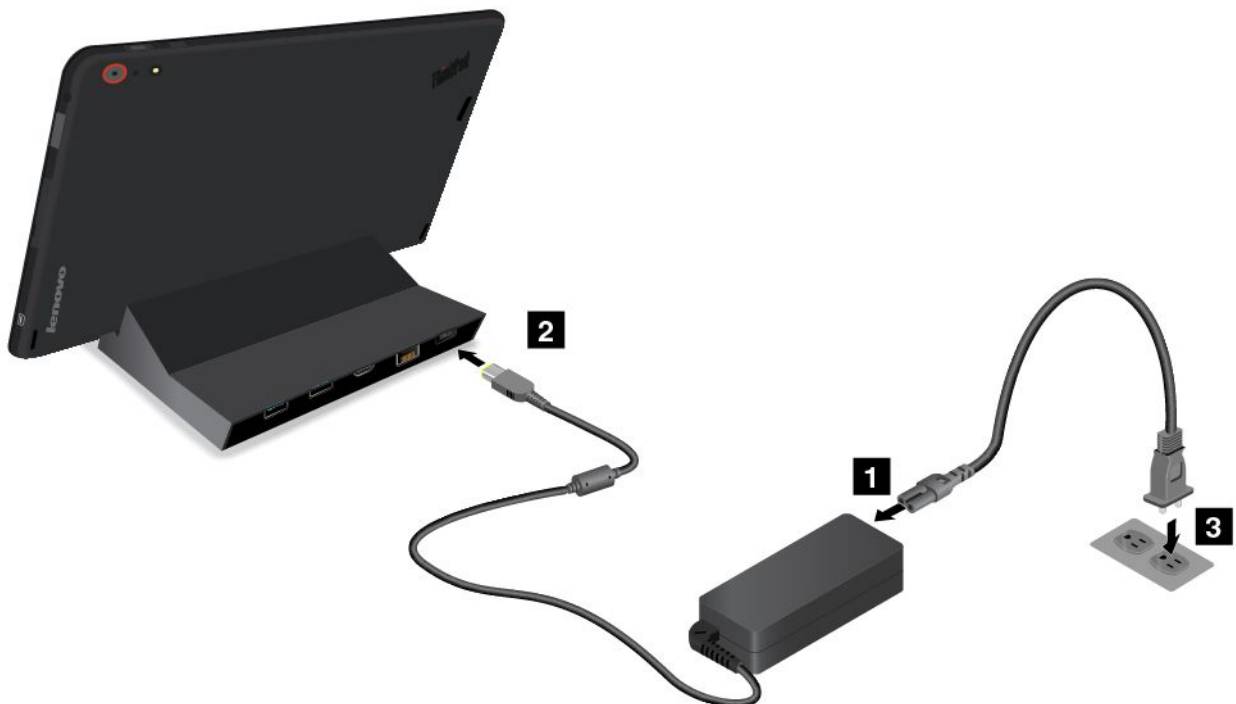

Подсоединение планшета к док-станции позволяет:

- работать с планшетом в вертикальном положении, не удерживая его;
- использовать док-станцию для удержания планшета в вертикальном положении при работе с USB-клавиатурой;
- подключать док-станцию к персональному USB-накопителю с помощью входящего в комплект кабеля USB для передачи файлов;
- подключать док-станцию к стереосистеме или динамикам при помощи аудиокабеля для воспроизведения музыки в режиме стерео;
- подключать док-станцию к электрической розетке при помощи адаптера электропитания из комплекта док-станции для зарядки аккумулятора планшета.

Глава 6. Безопасность

В этой главе рассказано, как защитить информацию на планшете.

Использование паролей

С помощью паролей можно защитить планшет от несанкционированного использования. После установки пароля при включении планшета на экране каждый раз будет появляться диалоговое окно. В него необходимо ввести пароль. Пока не введен правильный пароль, планшетом пользоваться невозможно.

Пароли и режим сна

Если на планшете установлен пароль Windows и он был переведен в режим сна, при возобновлении работы отобразится запрос на ввод пароля.

При использовании адреса электронной почты в качестве учетной записи пользователя для регистрации в Windows введите пароль электронной почты при возобновлении работы.

Пароль администратора

Если в программе ThinkPad Tablet Setup задан пароль администратора, при запуске программы ThinkPad Tablet Setup отобразится запрос на ввод пароля администратора.

Пароль администратора защищает системную информацию, которая хранится в программе ThinkPad Tablet Setup. Без него никто не сможет изменить конфигурацию планшета.

Примечание: Для упрощения администрирования администратор системы может установить одинаковый пароль администратора на нескольких планшетах.

Установка, смена или удаление пароля администратора

Задавать, изменять или удалять пароль супервизора может только администратор системы.

Чтобы задать, изменить или удалить пароль супервизора, выполните следующие действия:

1. Распечатайте эти инструкции.
2. Сохраните все открытые файлы и закройте все приложения.
3. Для включения планшета одновременно нажмите кнопку питания и увеличения громкости. Откроется меню программы ThinkPad Tablet Setup.
4. Выберите **Security**.
5. Выберите **Password**.
6. В зависимости от ситуации воспользуйтесь инструкциями ниже.
 - Чтобы задать пароль, выполните указанные ниже действия.
 - a. Коснитесь элемента **Enter**. Откроется окно. В поле **Enter New Password** введите необходимый пароль.
 - b. В поле **Confirm New Password** введите пароль еще раз и коснитесь элемента **OK**.
 - c. В окне **Changes have been saved** коснитесь элемента **OK**.
 - Чтобы изменить пароль, выполните указанные ниже действия.

- a. Коснитесь элемента **Enter**. Откроется окно. В поле **Enter Current Password** введите текущий пароль администратора.
 - b. В поле **Enter New Password** введите новый пароль администратора.
 - c. В поле **Confirm New Password** введите новый пароль администратора еще раз и коснитесь элемента **OK**.
 - d. В окне **Changes have been saved** коснитесь элемента **OK**.
- Чтобы удалить пароль, выполните указанные ниже действия.
 - a. Коснитесь элемента **Enter**. Откроется окно. В поле **Enter Current Password** введите текущий пароль администратора.
 - b. Оставьте поля **Enter New Password** и **Confirm New Password** пустыми. Управление питанием **OK**.
 - c. В окне **Changes have been saved** коснитесь элемента **OK**.

Внимание: Рекомендуется записать пароль и сохранить его в надежном месте. Если вы забудете пароль администратора, компания Lenovo не сможет восстановить его. Вам придется доставить планшет к распространителю или торговому представителю Lenovo для замены материнской платы. Необходимо иметь на руках документы, подтверждающие законность приобретения вами данного компьютера, и вы должны быть готовы оплатить стоимость запасных частей и обслуживания.

7. Сохраните изменения конфигурации и выйдите из программы.

В следующий раз при запуске программы ThinkPad Tablet Setup будет предложено ввести пароль для продолжения работы.

Использование микросхемы защиты

К компьютерам, являющимся сетевыми клиентами, передающими конфиденциальную информацию электронным способом, предъявляются строгие требования безопасности. В планшет можно установить микросхему защиты, чтобы повысить уровень безопасности. Некоторые модели оснащены одной микросхемой защиты, называемой микропрограммным модулем TPM (отображается как “Trusted Platform Module 2.0” в диспетчере устройств). Некоторые модели оснащены двумя микросхемами защиты, называемыми дискретным модулем TPM (отображается как “Trusted Platform Module 1.2” в диспетчере устройств) и микропрограммным модулем TPM. Если модель оснащена двумя микросхемами защиты, можно выбрать одну микросхему для использования в программе ThinkPad Tablet Setup, используя инструкции, приведенные в этом разделе.

Примечание: Убедитесь, что в программе ThinkPad Tablet Setup задан пароль администратора; в противном случае любой пользователь может изменить настройки микросхемы защиты.

О меню Security Chip

Меню **Security Chip** включает следующие элементы для настройки встроенной микросхемы защиты. Меню **Security Chip** доступно в меню **Security** программы ThinkPad Tablet Setup.

- **Security Chip Selection:** выбор необходимой микросхемы защиты. Этот элемент отображается только на некоторых моделях планшетов.
- **Security Chip:** активация или отключение микросхемы защиты.
- **Clear Security Chip:** очистка ключа шифрования. Эта функция не отображается, если микросхема защиты неактивна или отключена. Чтобы очистить микросхему защиты, предварительно активируйте или включите микросхему защиты для отображения этой функции.

Установка микросхемы защиты

Чтобы настроить микросхему защиты посредством меню **Security Chip**, выполните следующие действия.

1. Распечатайте эти инструкции.
2. Сохраните все открытые файлы и закройте все приложения. Затем выключите планшет.
3. Для включения планшета одновременно нажмите кнопку питания и увеличения громкости. Откроется меню программы ThinkPad Tablet Setup.
4. Выберите **Security**.
5. Выберите **Security Chip**.
6. Настройте параметры.
7. Сохраните изменения конфигурации и выйдите из программы.

Использование брандмауэров

Некоторые системы поставляются с предварительно установленными программами-брандмауэрами, которые защищают компьютер от угроз безопасности, несанкционированного доступа, проникновений и интернет-атак. Кроме того, они защищают конфиденциальность данных пользователя.

Дополнительную информацию об использовании программы-брандмауэра см. в ее справочной системе.

Защита данных от вирусов

На ваш планшет уже установлена антивирусная программа, которая помогает обнаруживать и уничтожать вирусы. Антивирусная программа предназначена для обнаружения и уничтожения вирусов.

Lenovo устанавливает на планшет полную версию антивирусной программы с бесплатной подпиской на 30 дней. Через 30 дней необходимо обновить лицензию, чтобы по-прежнему получать обновления программы.

Для дополнительной информации об обновлении вашей антивирусной программы обратитесь к ее справочной системе.

Глава 7. Расширенные настройки

Если необходимо обновить UEFI BIOS системы, установить новые драйверы устройств, данная информация поможет вам осторожно обращаться с планшетом и поддерживать его наилучшую работоспособность.

- “Установка драйверов устройств” на странице 59
- “ThinkPad Tablet Setup” на странице 59
- “Использование средств управления системой” на странице 66

Установка драйверов устройств

Драйверы устройств доступны по адресу <http://www.lenovo.com/ThinkPadDrivers>. Выберите название модели планшета, чтобы просмотреть все драйверы устройств для данного планшета.

Внимание: Загружайте новейшие драйверы устройств только с веб-сайта <http://www.lenovo.com/ThinkPadDrivers>. Не следует загружать их с веб-сайта Центра обновления Windows.

ThinkPad Tablet Setup

На планшете установлена программа ThinkPad Tablet Setup, которая позволяет просматривать и настраивать различные параметры настройки компьютера.

Для запуска программы ThinkPad Tablet Setup выполните одно из указанных ниже действий.

- Для включения планшета одновременно нажмите кнопку питания и увеличения громкости. Откроется главное меню программы ThinkPad Tablet Setup.
- Для запуска программы ThinkPad Tablet Setup из операционной системы выполните одно из указанных ниже действий.
 1. Проведите от правого края экрана для отображения чудо-кнопок.
 2. Коснитесь элемента **Настройка → Изменение параметров компьютера**.
 3. На панели навигации коснитесь элемента **Обновление и восстановление → Восстановление**.
 4. В разделе **Дополнительные параметры загрузки** выберите **Перезагрузить сейчас**.
 5. Планшет перезагрузится, и отобразится меню. Коснитесь элемента **Диагностика → Дополнительные параметры → Параметры встроенного ПО UEFI → Перезагрузка**.
 6. Планшет перезапустится и откроется программа ThinkPad Tablet Setup.

Примечание: Если задан пароль администратора, меню программы ThinkPad Tablet Setup появится только после ввода пароля.

Программа ThinkPad Tablet Setup содержит следующие меню.

- **Меню Main:** просмотр сведений о системе и установка даты и времени для шаблона.
- **Меню Config:** просмотр и изменение конфигурации шаблона.
- **Меню Security:** установка пароля администратора и настройка других функций безопасности планшета.
- **Меню Startup:** изменение параметров запуска планшета.
- **Меню Restart:** выбор параметра для закрытия программы ThinkPad Tablet Setup и перезапуска системы.

В каждом меню коснитесь значения по умолчанию, чтобы отобразить возможные варианты выбора, и для выбора коснитесь необходимого параметра. Для настройки параметров можно следовать инструкциям на экране. После изменения параметров коснитесь элемента **Restart**, затем коснитесь необходимого параметра для перезапуска планшета.

Примечания:

- Некоторые элементы отображаются в меню, только если соответствующие функции поддерживаются планшетом.
- Конфигурации, заданные по умолчанию, уже оптимизированы для вас. Неправильное изменение конфигураций может привести к неожиданным результатам.

Меню Main

Меню **Main** — это первый элемент интерфейса, отображаемый после запуска программы ThinkPad Tablet Setup. Здесь отображаются следующие характеристики конфигурации планшета:

- System Information
 - **UEFI BIOS Version**
 - **UEFI BIOS Date (Year-Month-Day)**
 - **Embedded Controller Version**
 - **TXE Firmware Version**
 - **Machine Type Model**
 - **System-unit serial number**
 - **UUID**
 - **System board serial number**
 - **Asset Tag**
 - **Processor Type**
 - **Processor Speed**
 - **Total memory**
 - **Preinstalled operating system license**
 - **UEFI secure boot**
- System Date
- System Time

Установка системной даты и системного времени

Чтобы задать для планшета текущие дату и время, коснитесь элемента **System Date** или **System Time** в меню ThinkPad Tablet Setup. Откроется одно из следующих вложенных меню:

- System Date
- System Time

Чтобы изменить дату и время, выполните указанные ниже действия.

1. Выберите элемент, чтобы изменить дату или время.
2. Выберите поле.
3. Введите дату и время при помощи экранной клавиатуры.

Меню Config

Чтобы изменить конфигурацию планшета, коснитесь элемента **Config** в главном меню программы ThinkPad Tablet Setup.

В следующей таблице перечислены элементы меню **Config**.

Примечания:

- Значения по умолчанию выделены **жирным шрифтом**.
- Во вложенных меню выберите значение по умолчанию, чтобы просмотреть доступные варианты и выбрать нужный вариант.
- Некоторые элементы отображаются в меню, только если соответствующие функции поддерживаются планшетом.

Табл. 1. Элементы меню Config

Элемент меню	Элемент вложенного меню	Выбор	Комментарии
Network	UEFI IPv4 Network Stack	<ul style="list-style-type: none">• Off• On	Включение или отключение сетевого стека для загрузки PXE.
	UEFI IPv6 Network Stack	<ul style="list-style-type: none">• Off• On	Включение или отключение сетевого стека для загрузки PXE.
	UEFI PXE Network Stack	<ul style="list-style-type: none">• IPv6 First• IPv4 First	Включение или отключение сетевого стека для загрузки PXE.
Power	Cool mode	<ul style="list-style-type: none">• On• Off	Включение и отключение “холодного” режима.
Startup option	Boot Device List F12 Option	<ul style="list-style-type: none">• On• Off	Если для этого параметра задано значение On , можно открыть меню загрузочных устройств путем нажатия клавиши F12 при включении компьютера.
	Boot Order Lock	<ul style="list-style-type: none">• On• Off	Включение или отключение блокировки последовательности загрузки

Меню Security

Если необходимо настроить функции защиты на планшете, коснитесь элемента **Security** в меню ThinkPad Tablet Setup.

В следующей таблице перечислены элементы меню **Security**.

Примечания:

- Значения по умолчанию выделены **жирным шрифтом**. Настройки, заданные по умолчанию, уже оптимизированы для вас. Если же вы собираетесь изменить конфигурацию планшета, делайте это с особой осторожностью. Неправильная настройка параметров может привести к неожиданным результатам.

- Во вложенных меню выберите значение по умолчанию, чтобы просмотреть доступные варианты и выбрать нужный вариант.
- Некоторые элементы отображаются в меню, только если соответствующие функции поддерживаются планшетом.

Табл. 2. Элементы меню Security

Элемент меню	Элемент вложенного меню	Значение	Комментарии
Password	Supervisor Password		Смотрите раздел “Пароль администратора” на странице 55.
	Password Status	<ul style="list-style-type: none"> • Disabled • Enabled 	
Secure Boot	Secure Boot	<ul style="list-style-type: none"> • On • Off 	Включает или отключает функцию UEFI Secure Boot.
	Platform Mode	<ul style="list-style-type: none"> • User Mode • Setup Mode 	Укажите режим работы системы.
	Secure Boot Mode	<ul style="list-style-type: none"> • Standard Mode • Custom Mode 	Указывает, является ли режим Secure Boot стандартным (Standard Mode) или пользовательским (Custom Mode).
	Reset to Setup Mode	<ul style="list-style-type: none"> • Enter 	Этот параметр используется для очистки текущего ключа платформы и переключения системы в режим Setup Mode. Можно установить собственный ключ платформы и настроить базы данных подписей Secure Boot в режиме Setup Mode. Для функции Secure Boot будет выбран режим Custom Mode.
	Restore Factory Keys	<ul style="list-style-type: none"> • Enter 	Этот параметр используется для восстановления настроек по умолчанию для всех ключей и сертификатов в базах данных Secure Boot. Все измененные настройки Secure Boot будут сброшены, и будет восстановлен ключ платформы по умолчанию, а также исходные базы данных подписей, включая сертификат для

Табл. 2. Элементы меню Security (продолж.)

Элемент меню	Элемент вложенного меню	Значение	Комментарии
			операционной системы Windows 8.1.
UEFI BIOS Update Option	Secure RollBack Prevention	<ul style="list-style-type: none"> • On • Off 	Если выбран вариант Off , можно выполнить возврат к предыдущей версии UEFI BIOS. Если выбран вариант On , возврат к предыдущей версии UEFI BIOS невозможен.
I/O Port Access	Wireless LAN	<ul style="list-style-type: none"> • On • Off 	Выбор варианта On дает возможность использовать беспроводную локальную сеть.
	Wireless WAN	<ul style="list-style-type: none"> • On • Off 	Выбор варианта On дает возможность использовать беспроводную глобальную сеть.
	Bluetooth	<ul style="list-style-type: none"> • On • Off 	Выбор варианта On позволяет использовать устройства Bluetooth.
	GPS	<ul style="list-style-type: none"> • On • Off 	Выбор варианта On позволяет использовать устройства GPS.
	USB Port	<ul style="list-style-type: none"> • On • Off 	Выбор варианта On позволяет использовать разъемы USB.
	Memory Card Slot	<ul style="list-style-type: none"> • On • Off 	Выбор варианта On позволяет использовать гнезда модулей памяти.
	Integrated Camera	<ul style="list-style-type: none"> • On • Off 	Выбор варианта On дает возможность использовать встроенную камеру.
	NFC	<ul style="list-style-type: none"> • On • Off 	Выбор варианта On позволяет использовать соединение NFC.
	Microphone	<ul style="list-style-type: none"> • On • Off 	Выбор варианта On позволяет использовать микрофоны (внутренний, внешний или подключенный к линейному входу).
	Ultrabook Keyboard/Touch Case	<ul style="list-style-type: none"> • On • Off 	Если выбран вариант On , можно использовать клавиатуру ThinkPad 10 Ultrabook Keyboard или сенсорный чехол.

Табл. 2. Элементы меню Security (продолж.)

Элемент меню	Элемент вложенного меню	Значение	Комментарии
	ThinkPad Tablet Dock Ethernet	<ul style="list-style-type: none"> • On • Off 	Если выбран вариант On , можно использовать локальную сеть Ethernet или док-станцию ThinkPad Tablet Dock.
	USB Port on ThinkPad Tablet Dock	<ul style="list-style-type: none"> • On • Off 	Если выбран вариант On , можно использовать разъемы USB на док-станции ThinkPad Tablet Dock.
Security Chip	Security Chip Selection	<ul style="list-style-type: none"> • Firmware TPM • Discrete TPM 	Настройка микросхемы защиты. Этот параметр доступен только на моделях, оснащенных и микропрограммным модулем TPM, и дискретным модулем TPM.
	Security Chip	<ul style="list-style-type: none"> • On • Off 	Включение или отключение функции микросхемы защиты.
	Clear Security Chip	<ul style="list-style-type: none"> • Enter 	Очистка ключа шифрования. Примечание: Этот элемент отображается только в том случае, если выбран вариант On для параметра Security Chip .
	Physical Presence for Provisioning	<ul style="list-style-type: none"> • Off • On 	Эта функция служит для включения или выключения сообщения с запросом подтверждения при изменении параметров микросхемы защиты.
	Physical Presence for Clear	<ul style="list-style-type: none"> • On • Off 	Эта функция служит для включения или выключения сообщения с запросом подтверждения при очистке микросхемы защиты.

Меню Startup

Иногда бывает необходимо изменить настройки загрузки планшета. Для этого коснитесь элемента **Startup** в меню ThinkPad Tablet Setup.

Внимание:

- После изменения последовательности загрузки необходимо уделять особое внимание операциям копирования, сохранения данных и форматирования дисков, чтобы не указать неправильное устройство. В противном случае можно удалить или перезаписать нужные данные и программы.
- Если используется средство шифрования дисков BitLocker®, не меняйте последовательность загрузки. BitLocker обнаруживает изменения последовательности и блокирует загрузку планшета.

Изменение последовательности загрузки

Чтобы изменить последовательность загрузки, выполните указанные ниже действия.

1. Выберите **Boot**. Отображается список загрузки по умолчанию, в котором устройства перечислены в порядке загрузки. В нем указаны даже устройства, не подсоединенные к планшету и не установленные в нем.
2. Во вложенном меню **Boot** коснитесь элемента меню, чтобы задать последовательность загрузки компьютера при его включении.
3. Сохраните изменения и перезапустите систему.

В следующей таблице перечислены элементы меню **Startup**.

Примечания:

- Значения по умолчанию выделены **жирным шрифтом**.
- В каждом вложенном меню коснитесь значения по умолчанию, чтобы отобразить возможные варианты выбора, и выберите необходимый параметр.
- Некоторые элементы отображаются в меню, только если соответствующие функции поддерживаются планшетом.

Табл. 3. Элементы меню Startup

Элемент меню	Значение	Комментарии
Boot		Смотрите раздел “Изменение последовательности загрузки” на странице 65.
Internal Storage	<ul style="list-style-type: none"> • On • Off 	Для изменения порядка загрузки перетащите значок.
USB HDD	<ul style="list-style-type: none"> • On • Off 	Для изменения порядка загрузки перетащите значок.
USB CD/DVD	<ul style="list-style-type: none"> • On • Off 	Для изменения порядка загрузки перетащите значок.
USB FDD	<ul style="list-style-type: none"> • On • Off 	Для изменения порядка загрузки перетащите значок.
Network Adapter	<ul style="list-style-type: none"> • On • Off 	Для изменения порядка загрузки перетащите значок.

Меню Restart

Чтобы закрыть программу ThinkPad Tablet Setup и перезапустить систему, коснитесь элемента **Restart** в главном меню программы ThinkPad Tablet Setup. Отображаются следующие элементы:

- **Exit Saving Changes:** выход из программы настройки системы и сохранение изменений.
- **Exit Discarding Changes:** выход из программы настройки системы без сохранения внесенных изменений.

- **Load Setup Defaults:** восстановление заводского состояния.
- **Discard Changes:** отмена изменений.
- **Save Changes:** сохранение изменений.

Примечание: Изменения следующих элементов сохраняются автоматически во время настройки:

- Все элементы меню **Security**
- Системная дата и время

Эти изменения нельзя отменить даже в случае выбора функции отмены изменений или восстановления заводского состояния при выходе из программы ThinkPad Tablet Setup. Чтобы отменить изменения или внести новые изменения, необходимо снова открыть программу ThinkPad Tablet Setup и выполнить сброс соответствующих элементов в соответствии с требованиями.

Обновление UEFI BIOS

Унифицированный расширяемый интерфейс встроенных микропрограмм (UEFI) BIOS — это системные программы, образующие базовый уровень встроенного программного обеспечения. Система UEFI BIOS распознает команды программ других уровней.

Чтобы обновить систему UEFI BIOS и программу ThinkPad Tablet Setup, загрузите планшет с использованием приложения для обновления встроенных программ в среде Windows.

В некоторых случаях обновление UEFI BIOS может оказаться необходимым для корректной работы вновь установленных программ, оборудования или драйверов устройств.

Чтобы обновить UEFI BIOS, посетите веб-сайт <http://www.lenovo.com/ThinkPadDrivers> и далее следуйте инструкциям на экране.

Использование средств управления системой

Этот раздел предназначен главным образом для администраторов сети.

Ваш планшет оснащен удобными средствами управления, позволяющими перенаправить ресурсы на достижение других важных целей.

Такие средства управления, характеризующие “общую стоимость владения оборудованием” (Total Cost of Ownership, TCO), позволяют удаленно работать с клиентскими планшетами, как с собственным, и выполнять такие операции, как включение клиентского планшета, форматирование диска и установка программного обеспечения.

После настройки и подготовки планшета к работе им можно управлять с помощью программ и средств управления, уже встроенных в клиентскую систему и сеть.

Средства системного управления

Ознакомьтесь с этим разделом для получения дополнительной информации о функциях системного управления.

Desktop Management Interface

Системная UEFI BIOS этого планшета поддерживает интерфейс System Management BIOS Reference Specification (SMBIOS) версии 2.6.1 (спецификация системного управления BIOS). Спецификация SMBIOS предоставляет информацию о компонентах аппаратных средств этого планшета. При

этом BIOS отвечает за предоставление данных о себе и устройствах на материнской плате, а спецификация SMBIOS устанавливает методы доступа к данным BIOS.

Идентификатор ресурса EEPROM

Идентификатор ресурса EEPROM содержит информацию о системе, включая ее конфигурацию и серийные номера основных компонентов. В нем есть несколько пустых полей, в которые можно занести сведения о конечных пользователях в сети.

Глава 8. Устранение неполадок

Этот раздел содержит инструкции по устранению неполадок планшета.

Диагностика неполадок

Если в работе планшета возникают неполадки, начните их решение с использования программы Lenovo Solution Center.

Программа Lenovo Solution Center позволяет выявлять и устранять проблемы с планшетом. Она включает в себя диагностические тесты, сбор информации о системе, состояние защиты и информацию о поддержке, а также советы по достижению максимальной производительности.

Примечание: Программу Lenovo Solution Center можно загрузить по адресу <http://www.lenovo.com/diags>.

Чтобы запустить программу Lenovo Solution Center, выполните указанные ниже действия.

1. Проведите от правого края экрана для отображения чудо-кнопок.
2. Коснитесь чудо-кнопки **Поиск**, чтобы найти программу **Lenovo Solution Center**.
3. Выберите **Lenovo Solution Center**.

Дополнительную информацию смотрите в справке программы Lenovo Solution Center.

Примечание: Если вам не удалось выявить и устранить неполадку самостоятельно после того, как вы запустили эту программу, то сохраните и распечатайте файлы журналов. Эти файлы журналов потребуются при беседе с представителем службы технической поддержки компании Lenovo.

Устранение неполадок

Сведения о неполадках и способах их устранения в этом разделе носят общий характер. Они не являются полноценными инструкциями по устранению неполадок. Для решения некоторых проблем может потребоваться помощь компании Lenovo, распространителя ее продукции или поставщика услуг.

При обнаружении неполадки сразу же прекратите работу, поскольку дальнейшие действия могут привести к потере данных или ущербу. Обратите внимание на поведение системы и действия, которые привели к возникновению проблемы. Чтобы ускорить поиск решения, предоставьте подробную информацию компании Lenovo или поставщику услуг.

Неполадки, связанные с Интернетом

- **Неполадка:** не удается подключиться к беспроводной сети.

Предлагаемое решение: проверьте выполнение перечисленных ниже условий.

- При использовании мобильной сети (3G или 4G) карта micro SIM действительна и находится в рабочем состоянии.
- Вы находитесь в зоне действия сети, и мощность сигнала достаточно велика.
- Планшет не находится в автономном режиме.

Если проблема не исчезла, обратитесь в Lenovo за технической поддержкой.

Неполадка мультисенсорного экрана

- **Неполадка:** мультисенсорный экран медленно или ненадлежащим образом реагирует на нажатия.

Предлагаемое решение: выполните следующие действия.

1. Прикасайтесь к экрану чистыми и сухими руками.
2. Перезапустите планшет и повторите попытку.

Если проблема не исчезла, обратитесь в Lenovo за технической поддержкой.

Неполадка с аккумулятором

- **Неполадка:** аккумулятор не заряжается.

Предлагаемое решение: проверьте, правильно ли подключен адаптер электропитания. Если контакт хороший, но аккумулятор по-прежнему не заряжается, обратитесь в компанию Lenovo за инструкциями по замене аккумулятора.

Неполадка системы

- **Неполадка:** не удается включить планшет.

Предлагаемое решение: подключите планшет к электрической розетке; возможно, проблема связана с разряженным аккумулятором. Если проблема сохраняется, вставьте в отверстие для аварийной перезагрузки иголку или конец распрямленной бумажной скрепки. При поиске отверстия для аварийной перезагрузки см. раздел “Вид спереди и сбоку” на странице 1. Если проблема все равно не исчезла, обратитесь в Lenovo за технической поддержкой.

Неполадки мультимедиа

- **Неполадка:** низкое качество звука либо его отсутствие.

Предлагаемое решение: проверьте выполнение перечисленных ниже условий.

- Динамик не закрыт.
- Звук динамика не отключен.
- Если вы используете гарнитуру, отключите ее и подключите снова.
- Громкость не находится на минимальном уровне.

Если проблема не исчезла, обратитесь в Lenovo за технической поддержкой.

- **Неполадка:** не удается воспроизвести композицию, видеозапись или другой мультимедийный файл.

Предлагаемое решение: проверьте, не поврежден ли мультимедийный файл.

Неполадки с подключением внешних устройств

- **Неполадка:** не устанавливается соединение при подключении планшета к компьютеру.

Предлагаемое решение: убедитесь, что используется кабель USB из комплекта поставки планшета.

- **Неполадка:** не обнаруживаются Bluetooth-устройства.

Предлагаемое решение: проверьте выполнение перечисленных ниже условий.

- На планшете включена функция связи Bluetooth.
- Функция связи Bluetooth включена на устройстве, с которым устанавливается соединение.
- Планшет и Bluetooth-устройство находятся в радиусе действия связи Bluetooth (10 м).

Если проблема не исчезла, обратитесь в Lenovo за технической поддержкой.

Восстановление работы после серьезной программной неполадки

Если планшет не реагирует на ваши действия и его не удастся выключить путем нажатия и удержания кнопки питания, перезагрузите его, вставив в отверстие для аварийной перезагрузки иголку или конец распрямленной бумажной скрепки. Перезапустите планшет. При поиске отверстия для аварийной перезагрузки см. раздел “Вид спереди и сбоку” на странице 1.

Если неполадка не исчезнет после перезагрузки планшета, снова перезапустите его, можно выполнить восстановление заводских данных. Дополнительную информацию см. в разделе “Восстановление заводских настроек планшета по умолчанию” на странице 73.

Сообщения об ошибках

Сообщение: 0183: ошибка CRC параметров защиты в переменной EFI. Запустите программу ThinkPad Tablet Setup.

Причина и способ устранения: контрольная сумма параметров безопасности в переменной EFI неверна. Запустите программу ThinkPad Tablet Setup для проверки параметров безопасности и перезагрузите систему. Если неполадка повторится, обратитесь в службу сервиса.

Сообщение: 0187: ошибка доступа к данным EAIA.

Причина и способ устранения: произошел сбой доступа к EEPROM. Отремонтируйте планшет.

Сообщение: 0188: ошибочная информация в области сериализации RFID.

Причина и способ устранения: контрольная сумма в EEPROM неверна (блок 0 и 1). Следует заменить системную плату и переустановить серийный номер. Отремонтируйте планшет.

Сообщение: 0189: ошибочная информация в области конфигурации RFID.

Причина и способ устранения: контрольная сумма в EEPROM неверна (блок 4 и 5). Следует заменить системную плату и переустановить UUID. Отремонтируйте планшет.

Сообщение: 0190: аккумулятор разряжен.

Причина и способ устранения: планшет выключился из-за разрядки аккумулятора. Подсоедините к планшету адаптер питания и дайте аккумулятору зарядиться.

Сообщение: 2200: неверный тип и серийный номер компьютера.

Причина и способ устранения: неверный тип и серийный номер компьютера. Отремонтируйте планшет.

Сообщение: 2201: неверный уникальный универсальный идентификатор компьютера.

Причина и способ устранения: неверный уникальный универсальный идентификатор компьютера. Отремонтируйте планшет.

Сообщение: 2300: встроенный аккумулятор неисправен.

Решение: замените встроенный аккумулятор.

Сообщение: 2301: требуется зарядка встроенного аккумулятора.

Решение: зарядите встроенный аккумулятор.

Сообщение: 2302: встроенный аккумулятор не обнаружен.

Решение: установите или замените встроенный аккумулятор.

Ошибки, при которых сообщения не выводятся

- **Проблема:** экран гаснет, когда в этом нет необходимости.

Решение: системные таймеры, такие как таймер отключения ЖК-дисплея или таймер перехода в режим ожидания, можно отключить описанным ниже способом.

1. На рабочем столе в области уведомлений Windows коснитесь значка состояния аккумулятора.
2. Коснитесь элемента **Дополнительные параметры электропитания** → **Сбалансировано**.

- **Проблема:** при включении планшета на экране ничего не появляется, планшет не подает звуковых сигналов при загрузке.

Примечание: Если нет уверенности, подавал ли планшет звуковые сигналы или нет, выключите его, удерживая кнопку питания нажатой в течение не менее четырех секунд. Еще раз включите компьютер и прислушайтесь.

Решение: убедитесь, что:

- Планшет подключен к адаптеру электропитания с помощью поставляемого кабеля USB, а адаптер электропитания включен в исправную электрическую розетку.

Планшет включен. (Чтобы убедиться в этом, еще раз нажмите кнопку питания.)

Если параметры настроены правильно, а на экране по-прежнему ничего нет, обратитесь в службу сервиса.

- **Проблема:** при включении планшетного ПК отображается только белый указатель на пустом экране.

Решение: выполните следующие действия:

1. Выключите планшет и включите его снова.
2. Если на экране отображается только указатель, воспользуйтесь решениями восстановления, чтобы восстановить заводское состояние системы.

Если устранить неисправность не удастся, отдайте планшет в ремонт.

- **Проблема:** при включенном планшете гаснет экран.

Решение: возможно, включена программа-заставка либо срабатывает диспетчер питания. Выполните одно из следующих действий:

- Коснитесь экрана планшета, чтобы выйти из режима заставки.
- Нажмите кнопку питания для выхода из режима сна или гибернации.

Глава 9. Информация о восстановлении

В этом разделе описаны методы восстановления.

Образ восстановления Windows предустановлен в разделе восстановления на планшете. Образ восстановления Windows позволяет обновить планшет или восстановить заводское состояние планшета.

Можно создать носители восстановления, чтобы использовать их в качестве резервных копий или замены образа восстановления Windows. С помощью носителей восстановления можно определять причину неполадок и устранять проблемы с планшетом, даже если не получается загрузить операционную систему. Рекомендуется как можно скорее создать носители восстановления. Дополнительную информацию см. в разделе “Создание и использование носителей восстановления” на странице 74.

Обновление планшета

Если планшет не функционирует должным образом и проблема может быть связана с недавно установленной программой, можно обновить планшет без потери личных файлов или изменения настроек.

Внимание: При обновлении планшета программы, предварительно установленные на планшете и загруженные из магазина Windows, будут переустановлены, а все другие программы — удалены.

Чтобы обновить планшет, выполните следующие действия.

1. Проведите от правого края экрана для отображения чудо-кнопок.
2. Коснитесь элемента **Настройка → Изменение параметров компьютера**.
3. На панели навигации коснитесь элемента **Обновление и восстановление → Восстановление**.
4. В разделе **Восстановление ПК без удаления файлов** коснитесь **Приступить к работе**.
5. Следуйте инструкциям на экране, чтобы обновить планшет.

Восстановление заводских настроек планшета по умолчанию

Если необходимо утилизировать планшет или просто начать работу с ним заново, можно вернуть планшет к заводскому состоянию. Восстановление заводских настроек приводит к переустановке операционной системе, повторной установке всех программ и настроек, поставляемых вместе с планшетом, и сбросу всех параметров к заводскому состоянию.

Внимание: В случае возврата планшета к заводскому состоянию все личные файлы и настройки будут удалены. Во избежание потери данных создайте резервную копию всех данных, которые необходимо сохранить.

Чтобы вернуть планшет в заводское состояние, выполните указанные ниже действия.

1. Проведите от правого края экрана для отображения чудо-кнопок.
2. Коснитесь элемента **Настройка → Изменение параметров компьютера**.
3. На панели навигации коснитесь элемента **Обновление и восстановление → Восстановление**.
4. В разделе **Удаление всех данных и переустановка Windows** выберите **Приступить к работе**. Затем коснитесь элемента **Далее**, чтобы подтвердить операцию.
5. В зависимости от ситуации воспользуйтесь инструкциями ниже.

- Для быстрого форматирования коснитесь элемента **Просто удалить мои файлы** для запуска. Процедура займет несколько минут.
 - Для полного форматирования коснитесь элемента **Полностью очистить диск** для запуска. Процедура займет несколько часов.
6. Следуйте инструкциям на экране, чтобы вернуть планшет в заводское состояние.

Использование дополнительных параметров загрузки

С помощью дополнительных параметров загрузки можно изменить параметры микропрограммы планшета, изменить параметры загрузки операционной системы Windows, загрузить планшет с внешнего устройства или восстановить операционную систему Windows из образа системы.

Чтобы использовать дополнительные параметры загрузки, выполните следующие действия.

1. Проведите от правого края экрана для отображения чудо-кнопок.
2. Коснитесь элемента **Настройка → Изменение параметров компьютера**.
3. На панели навигации коснитесь элемента **Обновление и восстановление → Восстановление**.
4. В разделе **Дополнительные параметры загрузки** выберите **Перезагрузить сейчас → Устранение неполадок → Дополнительные параметры**.
5. Выберите необходимый вариант загрузки, затем следуйте инструкциям на экране.

Восстановление операционной системы, если Windows 8.1 не загружается

Среда восстановления Windows на планшете способна работать независимо от операционной системы Windows 8.1. Это позволяет переустановить или восстановить операционную систему, даже если операционная система Windows 8.1 не загружается.

После двух последовательных неудачных попыток загрузки среда восстановления Windows запускается автоматически. После этого можно выбрать параметры восстановления и переустановки, следуя инструкциям на экране.

Примечание: Убедитесь, что планшет подключен к сети переменного тока в ходе всей процедуры восстановления.

Создание и использование носителей восстановления

Можно создать носители восстановления, чтобы использовать их в качестве резервных копий среды и образа восстановления Windows. Если не удастся запустить планшет, можно использовать носители восстановления для определения причин неполадок и устранения проблем с планшетом.

Рекомендуется как можно скорее создать носители восстановления. После создания носителей восстановления храните их в надежном месте и не используйте их для хранения других данных.

Создание носителей восстановления

Для создания носителя восстановления необходим диск USB емкостью не менее 16 ГБ. Необходимая емкость диска USB зависит от размера образа восстановления.

Внимание: При создании носителя восстановления все данные, сохраненные на диске USB, будут удалены. Во избежание потери данных создайте резервную копию всех данных, которые необходимо сохранить.

Для создания носителя восстановления выполните указанные ниже действия.

Примечание: Убедитесь, что планшет подключен к сети переменного тока.

1. Проведите от правого края экрана для отображения чудо-кнопок.
2. Коснитесь чудо-кнопки **Поиск**.
3. Введите recovery в поле **Поиск**. Затем коснитесь элемента **Создание диска восстановления**.
4. Коснитесь элемента **Да** в окне контроля учетных записей пользователей, чтобы разрешить запуск программы создания носителя восстановления.
5. Убедитесь, что флажок **Скопировать раздел восстановления с компьютера на диск восстановления** установлен. Затем коснитесь элемента **Далее**.

Важно: Если снять флажок **Скопировать раздел восстановления с компьютера на диск восстановления**, носитель восстановления будет создан без содержимого раздела восстановления. Планшет можно будет загрузить с носителя восстановления, но в случае повреждения раздела восстановления на планшете восстановление выполнить не удастся.

6. Подключите подходящий диск USB, затем коснитесь элемента **Далее**.
7. Коснитесь элемента **Создать** в окне “Диск восстановления”. Начинается создание носителя восстановления.
8. После создания носителя восстановления выполните одно из следующих действий.
 - Чтобы сохранить раздел восстановления на планшете, коснитесь элемента **Готово**.
 - Чтобы удалить раздел восстановления с планшета, коснитесь элемента **Удаление раздела восстановления**.

Внимание: Если вы удаляете раздел восстановления с планшета, храните носители восстановления в надежном месте. Образ восстановления Windows больше не будет храниться на вашем планшете, поэтому для обновления или восстановления планшета потребуются носители восстановления.

9. Извлеките диск USB. Носители восстановления успешно созданы.

Использование носителей восстановления

Если не удастся запустить планшет или загрузить образ восстановления Windows на планшете, используйте носитель восстановления, чтобы восстановить планшет.

Для работы с носителем восстановления выполните указанные ниже действия.

Примечание: Убедитесь, что планшет подключен к сети переменного тока.

1. Для включения планшета одновременно нажмите кнопку питания и увеличения громкости. Откроется меню программы ThinkPad Tablet Setup.
2. Коснитесь элемента **Startup**.
3. Во вложенном меню **Boot** перетащите диск восстановления на первое место, чтобы выбрать его в качестве загрузочного устройства.
4. Сохраните изменения конфигурации и перезапустите планшет.
5. Для восстановления планшета следуйте инструкциям на экране.

Дополнительную информацию о решениях восстановления, предоставляемых операционной системой Windows 8.1, см. по адресу:
<http://go.microsoft.com/fwlink/?LinkID=263800>.

Глава 10. Оказание технической поддержки

В этой главе содержится информация о порядке получения поддержки и технической помощи от компании Lenovo.

Техническая поддержка Lenovo

После приобретения планшета ThinkPad 10 зарегистрируйте его в компании Lenovo. Регистрационная информация позволит компании Lenovo связаться с вами в случае отзыва продукта или других серьезных проблем. После регистрации планшета в Lenovo вам будет доступно более быстрое обслуживание при обращении в Lenovo за консультацией. Кроме того, в некоторых регионах зарегистрированным пользователям предлагаются дополнительные льготы и услуги.

Чтобы зарегистрировать планшетный ПК в компании Lenovo, посетите веб-сайт <http://www.lenovo.com/register> и следуйте инструкциям на экране.

Информацию о технической поддержке можно получить на веб-сайте технической поддержки Lenovo по адресу <http://www.lenovo.com/support>.

На этом веб-сайте предоставляются самые последние сведения о поддержке по следующим темам:

- Драйверы и программное обеспечение
- Решения для диагностики
- Гарантия на продукцию и обслуживание
- Сведения о продукции и компонентах
- Руководства и инструкции
- База знаний и часто задаваемые вопросы

Актуальный список телефонных номеров и график работы Центра поддержки клиентов Lenovo см. на веб-сайте <http://www.lenovo.com/support/phone>.

В течение гарантийного периода Центр поддержки клиентов предлагает перечисленные ниже виды услуг.

- **Выявление неполадок:** квалифицированные сотрудники помогут вам определить, связана ли неполадка с аппаратными средствами, и решить, что следует предпринять для ее устранения.
- **Ремонт аппаратных средств:** если будет установлено, что неполадка связана с аппаратными средствами, на которые предоставляется гарантия, квалифицированные специалисты обеспечат обслуживание соответствующего уровня.
- **Технологические изменения:** иногда после продажи продукта бывает необходимо внести в него изменения. Компания Lenovo или уполномоченный распространитель продукции Lenovo внесут необходимые технологические изменения (Engineering Changes, или EC), относящиеся к приобретенным вами аппаратным средствам.

Положения и условия ограниченной гарантии Lenovo, действующие для данного планшета, см. в *Руководстве по технике безопасности, гарантии и установке*, прилагаемом к устройству.

Поиск типа и модели компьютера (МТМ) и серийного номера системы

При обращении за техническими консультациями вы регистрируетесь и предоставляете номер МТМ своего планшета и серийный номер системы. Найти номер МТМ и серийный номер системы можно на наклейке с номером МТМ на планшете.

Примечание: В зависимости от модели внешний вид планшета может отличаться.

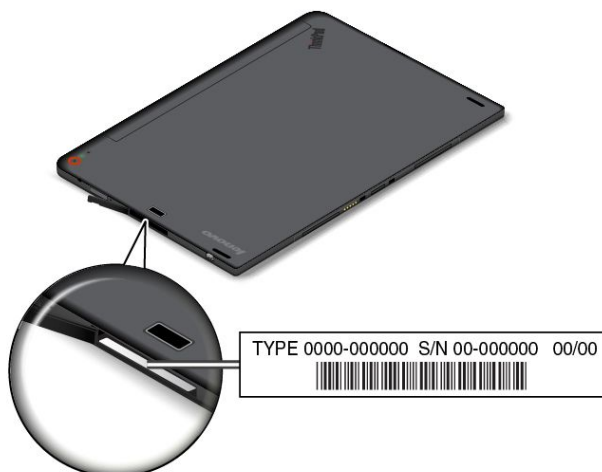

Поиск идентификатора FCC ID и номера IC Certification

Идентификатор FCC ID и номер IC Certification для установленных карт передатчика находятся с нижней стороны планшета.

Примечание: В зависимости от модели внешний вид планшета может отличаться.



Форумы пользователей Lenovo

Форумы компании Lenovo в Интернете предназначены для поиска информации о планшете в базе знаний сообщества, обмена этой информацией с другими пользователями, отправки предложений в компанию Lenovo, вопросов и получения технической поддержки от специалистов Lenovo.

Чтобы попасть на форумы пользователей Lenovo, выполните указанные ниже действия.

1. Перейдите по адресу <http://www.lenovo.com/register> и следуйте инструкциям на экране для создания учетной записи.
2. Перейдите на сайт <http://www.lenovo.com/support>.
3. Выберите **Community Forums** (Форумы сообщества).

Подбор дополнительных аксессуаров ThinkPad

Компания Lenovo предлагает ряд аппаратных аксессуаров и обновлений, позволяющих пользователям расширить возможности планшета в соответствии со своими потребностями.

Все эти устройства можно приобрести у компании Lenovo круглосуточно и без выходных через Интернет. Все, что для этого нужно, – соединение с Интернетом и кредитная карта.

Приобрести устройства можно на веб-сайте Lenovo по адресу:
<http://www.lenovo.com/essentials>.

Приобретение дополнительных услуг

В течение гарантийного срока и после его завершения пользователи могут получать такие платные услуги, как поддержка аппаратных средств компании Lenovo и других производителей, операционных систем и приложений, настройка и конфигурирование сетей, предоставление дополнительных услуг по ремонту аппаратных средств, а также установка в особой конфигурации. Перечень и наименование услуг могут быть разными в разных странах.

Дополнительную информацию об этих услугах можно найти на веб-сайте по адресу:
<http://www.lenovo.com/essentials>

Приложение А. Нормативная информация

В этом приложении содержится нормативная информация.

Информация о беспроводной связи

Взаимодействие беспроводных сетей

Карта М.2 для подключения к беспроводной локальной сети сконструирована так, что может взаимодействовать с любыми беспроводными устройствами локальной сети, основанными на радиотехнологиях расширения спектра методом прямой последовательности (DSSS), кодирования с использованием комплементарных кодов (ССК) и/или мультиплексирования с ортогональным делением частот (OFDM), и соответствует:

- Стандартам 802.11b/g, 802.11a/b/g или 802.11n в редакции 2.0 для беспроводных локальных сетей, разработанным и утвержденным Институтом инженеров по электротехнике и радиоэлектронике.
- Сертификационным требованиям беспроводной точности (Wi-Fi), сформулированным Wi-Fi Alliance.

Плата Bluetooth в планшете функционально совместима со всеми продуктами, которые поддерживают технологию Bluetooth, соответствует спецификации Bluetooth Specification 4.0, разработанной компанией Bluetooth SIG, и поддерживает следующие профили:

- Расширенный профиль аудиопередачи (Advanced Audio Distribution Profile — A2DP)
- Профиль дистанционного управления аудио/видео (A/V Remote Control Profile — AVRCP)
- Профиль коммутируемой сети (Dial-Up Networking Profile — DUN)
- Профиль передачи файлов (File Transfer Profile — FTP)
- Профиль общего доступа (Generic Access Profile — GAP)
- Профиль общего распределения аудио/видео (Generic A/V Distribution Profile — GAVDP)
- Профиль замены кабеля печатной документации (Hardcopy Cable Replacement Profile — HCRP)
- Профиль мини-гарнитуры (Headset Profile — HSP)
- Профиль громкой связи (Hands-Free Profile — HFP)
- Профиль устройства интерфейса человек/машина (Human Interface Device Profile — HID)
- Профиль доступа к базе сообщений (Message Access Profile — MAP)
- Протокол обмена объектами (Object Exchange Protocol — OBEX)
- Профиль пересылки объектов (Object Push Profile — OPP)
- Профиль персональной локальной сети (Personal Area Networking Profile — PAN)
- Профиль доступа к телефонной книге (Phone Book Access Profile — PBAP)
- Протокол обнаружения сервиса (Service Discovery Protocol — SDP)
- Профиль синхронизации (Synchronization Profile — SYNC)
- Профиль распределения видео (Video Distribution Profile — VDP)
- Профиль общих атрибутов (Generic Attribute Profile — GATT)
- Профиль обнаружения

Условия работы и ваше здоровье

Встроенные платы беспроводной связи, как и другие радиоприборы, излучают электромагнитные волны. Однако величина излучаемой ими энергии намного меньше, чем у других беспроводных устройств, таких как мобильные телефоны.

В связи с тем, что встроенные платы беспроводной связи соответствуют нормативам и рекомендациям по безопасности радиочастот, компания Lenovo считает, что их использование безопасно для потребителей. Эти стандарты и рекомендации отражают согласованное мнение научного сообщества и являются результатом рассмотрения этого вопроса комиссиями и комитетами ученых, которые постоянно следят за результатами всесторонних научных исследований и анализируют их.

В некоторых ситуациях или обстоятельствах применение встроенных плат беспроводной связи может быть ограничено владельцем здания или уполномоченными представителями соответствующих организаций. К числу таких ситуаций относятся:

- Использование встроенных плат беспроводной связи на борту самолета, в больницах, на топливозаправочных станциях, в зонах взрывных работ (когда применяются электродетонаторы), вблизи имплантатов и медицинских устройств жизнеобеспечения.
- Использование их в любых других условиях, где создание помех другим устройствам или службам является фактором риска или считается вредным.

Если вам неизвестны правила использования беспроводных сетевых устройств в конкретных учреждениях, обратитесь за разрешением на использование встроенной платы беспроводной связи, прежде чем включать планшет.

Расположение антенн беспроводной связи UltraConnect™

Планшет ThinkPad 10 оснащен антенной системой, которая расположена в дисплее для обеспечения оптимального приема и позволяет устанавливать беспроводные соединения везде, где бы вы ни находились.

На рисунке ниже показано расположение всех встроенных антенн беспроводной связи.

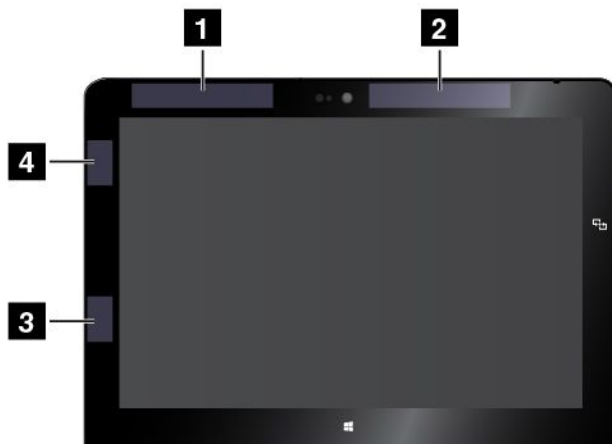

- 1** Антенна беспроводной глобальной сети WAN (вспомогательная)
- 2** Антенна беспроводной глобальной сети WAN (основная)
- 3** Антенна беспроводной локальной сети LAN (вспомогательная)
- 4** Антенна беспроводной локальной сети LAN (основная)

Примечание: Антенны беспроводной глобальной сети устанавливаются только на некоторых моделях.

Поиск нормативных уведомлений для устройств беспроводной связи

Нормативные сведения относительно устройств беспроводной связи можно найти в поставляемом в комплекте с планшетом документе *Regulatory Notice*.

Если в комплекте сопроводительной документации к планшету отсутствует документ *Regulatory Notice*, его можно найти на веб-сайте <http://www.lenovo.com/UserManual>.

Замечания по классификации для экспорта

На этот продукт распространяется действие Правил экспортного контроля США (United States Export Administration Regulations — (EAR) и ему присвоен контрольный номер 5A992.c экспортной классификации (ECCN). Он может быть реэкспортирован в любую страну за исключением стран из списка EAR E1, в отношении которых действует эмбарго.

Замечание об электромагнитном излучении

Информация о соответствии стандартам Федеральной комиссии связи США

Приведенная ниже информация относится к планшетному ПК ThinkPad 10 типа 20C1 и 20C3.

This equipment has been tested and found to comply with the limits for a Class B digital device, pursuant to Part 15 of the FCC Rules. These limits are designed to provide reasonable protection against harmful interference in a residential installation. This equipment generates, uses, and can radiate radio frequency energy and, if not installed and used in accordance with the instructions, may cause harmful interference to radio communications. However, there is no guarantee that interference will not occur in a particular installation. If this equipment does cause harmful interference to radio or television reception, which can be determined by turning the equipment off and on, the user is encouraged to try to correct the interference by one or more of the following measures:

- Reorient or relocate the receiving antenna.
- Increase the separation between the equipment and receiver.
- Connect the equipment into an outlet on a circuit different from that to which the receiver is connected.
- Consult an authorized dealer or service representative for help.

Lenovo is not responsible for any radio or television interference caused by using other than specified or recommended cables and connectors or by unauthorized changes or modifications to this equipment. Unauthorized changes or modifications could void the user's authority to operate the equipment.

This device complies with Part 15 of the FCC Rules. Operation is subject to the following two conditions: (1) this device may not cause harmful interference, and (2) this device must accept any interference received, including interference that may cause undesired operation.

Responsible Party:
Lenovo (United States) Incorporated
1009 Think Place - Building One
Morrisville, NC 27560
Phone Number: 919-294-5900



Заявление о соответствии промышленным стандартам Канады по электромагнитному излучению для оборудования класса В

This Class B digital apparatus complies with Canadian ICES-003.

Cet appareil numérique de la classe B est conforme à la norme NMB-003 du Canada.

Заявление о соответствии требованиям Директивы по электромагнитной совместимости (Electromagnetic Compatibility Directive) Европейского Союза

Это изделие отвечает охранным требованиям директивы Совета Европейского Союза 2004/108/EC по сближению национальных законов, относящихся к электромагнитной совместимости. Lenovo не несет ответственности за какие-либо несоответствия требованиям техники безопасности в результате несанкционированного изменения конструкции изделия, включая установку дополнительных плат других изготовителей.

Настоящее изделие проверено и признано отвечающим предельным нормам класса В для оборудования информационных технологий в соответствии с европейским стандартом EN 55022. Указанные предельные нормы для оборудования класса В разработаны для обеспечения разумной защиты лицензированных устройств связи от помех в типичных средах населенных мест.

Контактная информация в Европе: Lenovo, Einsteinova 21, 851 01 Bratislava, Slovakia



Заявление о соответствии энергопотребления классу В для Германии

Deutschsprachiger EU Hinweis:

Hinweis für Geräte der Klasse B EU-Richtlinie zur Elektromagnetischen Verträglichkeit

Dieses Produkt entspricht den Schutzanforderungen der EU-Richtlinie 2004/108/EG (früher 89/336/EWG) zur Angleichung der Rechtsvorschriften über die elektromagnetische Verträglichkeit in den EU-Mitgliedsstaaten und hält die Grenzwerte der EN 55022 Klasse B ein.

Um dieses sicherzustellen, sind die Geräte wie in den Handbüchern beschrieben zu installieren und zu betreiben. Des Weiteren dürfen auch nur von der Lenovo empfohlene Kabel angeschlossen werden. Lenovo übernimmt keine Verantwortung für die Einhaltung der Schutzanforderungen, wenn das Produkt ohne Zustimmung der Lenovo verändert bzw. wenn Erweiterungskomponenten von Fremdherstellern ohne Empfehlung der Lenovo gesteckt/eingebaut werden.

Deutschland:

Einhaltung des Gesetzes über die elektromagnetische Verträglichkeit von Betriebsmitteln

Dieses Produkt entspricht dem „Gesetz über die elektromagnetische Verträglichkeit von Betriebsmitteln“ EMVG (früher „Gesetz über die elektromagnetische Verträglichkeit von Geräten“). Dies ist die Umsetzung der EU-Richtlinie 2004/108/EG (früher 89/336/EWG) in der Bundesrepublik Deutschland.

Zulassungsbescheinigung laut dem Deutschen Gesetz über die elektromagnetische Verträglichkeit von Betriebsmitteln, EMVG vom 20. Juli 2007 (früher Gesetz über die elektromagnetische Verträglichkeit von Geräten), bzw. der EMV EG Richtlinie 2004/108/EC (früher 89/336/EWG), für Geräte der Klasse B.

Dieses Gerät ist berechtigt, in Übereinstimmung mit dem Deutschen EMVG das EG-Konformitätszeichen - CE - zu führen. Verantwortlich für die Konformitätserklärung nach Paragraf 5 des EMVG ist die Lenovo (Deutschland) GmbH, Gropiusplatz 10, D-70563 Stuttgart.

Informationen in Hinsicht EMVG Paragraf 4 Abs. (1) 4:

Das Gerät erfüllt die Schutzanforderungen nach EN 55024 und EN 55022 Klasse B.

Заявление о соответствии классу В для Кореи

B급 기기 (가정용 방송통신기자재)
이 기기는 가정용(B급) 전자파적합기기로서 주로 가정에서 사용하는 것을 목적으로 하며, 모든 지역에서 사용할 수 있습니다

Заявление о соответствии классу В по стандарту VCCI (Добровольного контрольного совета по помехам) для Японии

この装置は、クラスB情報技術装置です。この装置は、家庭環境で使用することを目的としていますが、この装置がラジオやテレビジョン受信機に近接して使用されると、受信障害を引き起こすことがあります。

取扱説明書に従って正しい取り扱いをして下さい。

VCCI-B

Заявление о соответствии для продуктов, подключаемых к линиям электропередач с номинальным током не более 20 А на одну фазу для Японии

日本の定格電流が 20A/相 以下の機器に対する高調波電流規制
高調波電流規格 JIS C 61000-3-2 適合品

Информация об обслуживании продуктов Lenovo для Тайваня

台灣 Lenovo 產品服務資訊如下:

荷蘭商聯想股份有限公司台灣分公司

台北市內湖區堤頂大道二段89號5樓

服務電話：0800-000-702

Единый знак обращения на рынке стран Таможенного союза



Модели, относящиеся к настоящей серии (семейству) продуктов и впервые выпущенные в обращение до 14 февраля 2013 года, сертифицированы по требованиям Системы сертификации ГОСТ Р и/или по требованиям единой системы сертификации Таможенного Союза, действовавшим в момент сертификации, и маркируются знаком соответствия ГОСТ Р.

Модели, относящиеся к настоящей серии (семейству) продуктов и впервые выпущенные в обращение после 14 февраля 2013 года, сертифицированы в единой системе сертификации Таможенного Союза на соответствие требованиям применимых Технических Регламентов и маркируются знаком ЕАС.

Нормативное уведомление для Бразилии

Ouvir sons com mais de 85 decibéis por longos períodos pode provocar danos ao sistema auditivo.

Нормативное уведомление для Мексики

Advertencia: En Mexico la operación de este equipo está sujeta a las siguientes dos condiciones: (1) es posible que este equipo o dispositivo no cause interferencia perjudicial y (2) este equipo o dispositivo debe aceptar cualquier interferencia, incluyendo la que pueda causar su operación no deseada.

Приложение В. Информация относительно WEEE и утилизации

Lenovo поддерживает владельцев оборудования, связанного с информационными технологиями (Information Technology - IT), которые ответственно подходят к утилизации ненужного оборудования. Lenovo предлагает комплекс программ и услуг, которые помогут владельцам оборудования утилизировать IT-продукты. Дополнительные сведения об утилизации продуктов Lenovo см. по адресу:
<http://www.lenovo.com/recycling>

Важная информация о WEEE

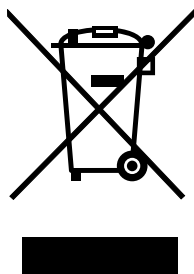

Метка WEEE на продуктах Lenovo используется в странах, где действуют нормы WEEE и нормы утилизации электронных отходов (например, европейская директива Directive 2012/19/EU, правила по утилизации электрического и электронного оборудования (E-Waste Management & Handling Rules, 2011) для Индии). Оборудование помечается в соответствии с местными нормативными предписаниями, регулирующими утилизацию электрического и электронного оборудования (WEEE). Эти нормативные предписания определяют общую схему возврата и переработки использованного оборудования, принятую в определенной местности. Данная пометка ставится на различных продуктах и означает, что этот продукт нельзя выбрасывать; по окончании срока службы его нужно утилизировать, сдав в созданные специально для этого службы сбора.

Пользователи электрического и электронного оборудования (Electrical and Electronic Equipment — EEE) с пометкой WEEE не должны утилизировать отслужившее оборудование EEE как неотсортированные муниципальные отходы; это оборудование нужно вернуть (в соответствии с имеющейся в распоряжении пользователей общей схемой сбора отходов) для переработки или восстановления, сводя к минимуму любые потенциальные воздействия EEE на окружающую среду и здоровье человека, связанные с наличием в оборудовании опасных компонентов. Дополнительные сведения о WEEE можно найти по адресу: <http://www.lenovo.com/recycling>

Информация об утилизации для Японии

Collecting and recycling a disused Lenovo computer or monitor

If you are a company employee and need to dispose of a Lenovo computer or monitor that is the property of the company, you must do so in accordance with the Law for Promotion of Effective Utilization of Resources. Computers and monitors are categorized as industrial waste and should be properly disposed of by an industrial waste disposal contractor certified by a local government. In accordance with the Law for Promotion of Effective Utilization of Resources, Lenovo Japan provides, through its PC Collecting and

Recycling Services, for the collecting, reuse, and recycling of disused computers and monitors. For details, visit the Lenovo Web site at <http://www.lenovo.com/recycling/japan>.

Pursuant to the Law for Promotion of Effective Utilization of Resources, the collecting and recycling of home-used computers and monitors by the manufacturer was begun on October 1, 2003. This service is provided free of charge for home-used computers sold after October 1, 2003. For details, go to <http://www.lenovo.com/recycling/japan>.

Disposing of Lenovo computer components

Some Lenovo computer products sold in Japan may have components that contain heavy metals or other environmental sensitive substances. To properly dispose of disused components, such as a printed circuit board or drive, use the methods described above for collecting and recycling a disused computer or monitor.

Disposing of disused lithium batteries from Lenovo computers

A button-shaped lithium battery is installed inside your Lenovo computer to provide power to the computer clock while the computer is off or disconnected from the main power source. If you need to replace it with a new one, contact your place of purchase or contact Lenovo for service. If you need to dispose of a disused lithium battery, insulate it with vinyl tape, contact your place of purchase or an industrial-waste-disposal operator, and follow their instructions.

Disposal of a lithium battery must comply with local ordinances and regulations.

Disposing of a disused battery pack from Lenovo notebook computers

Your Lenovo notebook computer has a lithium ion battery pack or a nickel metal hydride battery pack. If you are a company employee who uses a Lenovo notebook computer and need to dispose of a battery pack, contact the proper person in Lenovo sales, service, or marketing, and follow that person's instructions. You also can refer to the instructions at <http://www.lenovo.com/jp/ja/environment/recycle/battery/>.

If you use a Lenovo notebook computer at home and need to dispose of a battery pack, you must comply with local ordinances and regulations. You also can refer to the instructions at <http://www.lenovo.com/jp/ja/environment/recycle/battery/>.

Информация по утилизации для Бразилии

Declarações de Reciclagem no Brasil

Descarte de um Produto Lenovo Fora de Uso

Equipamentos elétricos e eletrônicos não devem ser descartados em lixo comum, mas enviados à pontos de coleta, autorizados pelo fabricante do produto para que sejam encaminhados e processados por empresas especializadas no manuseio de resíduos industriais, devidamente certificadas pelos órgãos ambientais, de acordo com a legislação local.

A Lenovo possui um canal específico para auxiliá-lo no descarte desses produtos. Caso você possua um produto Lenovo em situação de descarte, ligue para o nosso SAC ou encaminhe um e-mail para: reciclar@lenovo.com, informando o modelo, número de série e cidade, a fim de enviarmos as instruções para o correto descarte do seu produto Lenovo.

Информация об утилизации аккумуляторов для Тайваня (Китай)



廢電池請回收

Информация об утилизации аккумуляторов для США и Канады



US & Canada Only

Информация об утилизации аккумуляторов для Европейского союза

EU

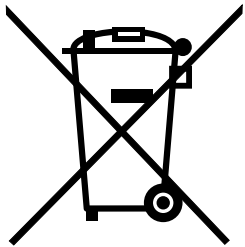

Примечание: эта отметка относится только к странам на территории Европейского союза (ЕС).

Аккумуляторы и их упаковка маркируются в соответствии с Европейской директивой 2006/66/ЕС в отношении батарей и аккумуляторов и их утилизации. Директива определяет общую процедуру возврата и переработки использованных батарей и аккумуляторов, которую нужно использовать во всех странах Европейского союза. Эта пометка ставится на различных батареях и означает, что такую батарею нельзя выбрасывать: по окончании срока службы его нужно утилизировать в соответствии с Директивой.

Согласно Европейской директиве 2006/66/ЕС, батареи и аккумуляторы маркируются таким образом, чтобы указать на необходимость их отдельного сбора и переработки по окончании срока их службы. В маркировке на батарее также может быть указано химическое обозначение содержащегося в ней металла (Pb для свинца, Hg для ртути и Cd для кадмия). Пользователи батарей и аккумуляторов не должны выбрасывать их вместе с другими бытовыми отходами. Вместо этого должна использоваться специальная процедура для потребителей по возврату, переработке и утилизации батарей и аккумуляторов. Надлежащие действия пользователей позволяют снизить отрицательное воздействие батарей и аккумуляторов на окружающую среду и здоровье людей из-за присутствия в них опасных веществ. Соответствующие инструкции по сбору и обработке см. на странице по следующему адресу:

<http://www.lenovo.com/recycling>

Информация относительно утилизации электрического и электронного оборудования (WEEE) в Китае

《废弃电器电子产品回收处理管理条例》提示性说明

联想鼓励拥有联想品牌产品的用户当不再需要此类产品时，遵守国家废弃电器电子产品回收处理相关法律法规，将其交给当地具有国家认可的回收处理资质的厂商进行回收处理。更多回收服务信息，请点击进入 <http://support.lenovo.com.cn/activity/551.htm>.

Приложение С. Ограничения директивы по работе с опасными веществами (Hazardous Substances Directive, RoHS)

Директива с ограничениями по работе с опасными веществами (RoHS) для Европейского Союза

Lenovo products sold in the European Union, on or after 3 January 2013 meet the requirements of Directive 2011/65/EU on the restriction of the use of certain hazardous substances in electrical and electronic equipment ("RoHS recast" or "RoHS 2").

For more information about Lenovo progress on RoHS, go to:
http://www.lenovo.com/social_responsibility/us/en/RoHS_Communication.pdf

Директива с ограничениями по работе с опасными веществами (RoHS) для Китая

产品中有毒有害物质或元素的名称及含量

部件名称	有毒有害物质或元素					
	铅(Pb)	汞(Hg)	镉(Cd)	六价铬 (Cr(VI))	多溴连苯 (PBB)	多溴二苯醚 (PBDE)
印刷电路板组件*	X	0	0	0	0	0
硬盘	X	0	0	0	0	0
光驱	X	0	0	0	0	0
内存	X	0	0	0	0	0
电脑I/O 附件	X	0	0	0	0	0
电源	X	0	0	0	0	0
键盘	X	0	0	0	0	0
鼠标	X	0	0	0	0	0
机箱/附件	X	0	0	0	0	0

○:表示该有毒有害物质在该部件所有均质材料中的含量均在SJ/T11363-2006标准规定的限量要求以下
×:表示该有毒有害物质至少在该部件的某一均质材料中的含量超出SJ/T11363-2006标准规定的限量要求
表中标有“×”的所有部件都符合欧盟RoHS 法规。

印刷电路板组件*: 包括印刷电路板及其零部件、电容和连接器
根据型号的不同,可能不会含有以上的所有部件,请以实际购买机型为准



在中华人民共和国境内销售的电子信息产品必须标识此标志,标志内的数字代表在正常使用状态下的产品的环保使用期限

Директива с ограничениями по работе с опасными веществами (RoHS) для Турции

The Lenovo product meets the requirements of the Republic of Turkey Directive on the Restriction of the Use of Certain Hazardous Substances in Electrical and Electronic Equipment (EEE).

Търkiye EEE Үцнетmelipine Uygunluk Beyanэ

Bi Lenovo ыгль, Т.С. Зевре ve Orman Bakanлэрэ'нэн “Elektrik ve Elektronik Eюyalarda Bazэ Zararlэ Maddelerin Kullanэмэнэн Сэнэрlandэрэлмасэна Dair Үцнетmelik (EEE)” direktiflerine uygundur.

EEE Үцнетmelipine Uygundur.

Директива с ограничениями по работе с опасными веществами (RoHS) для Украины

Цим підтверджуємо, що продукція Леново відповідає вимогам нормативних актів України, які обмежують вміст небезпечних речовин

Директива с ограничениями по работе с опасными веществами (RoHS) для Индии

RoHS compliant as per E-Waste (Management & Handling) Rules, 2011.

Приложение D. Замечания

Компания Lenovo может предоставлять продукты, услуги и компоненты, описанные в данной публикации, не во всех странах. Сведения о продуктах и услугах, доступных в настоящее время в вашей стране, можно получить в местном представительстве Lenovo. Ссылки на продукты, программы и услуги Lenovo не означают и не предполагают, что можно использовать только указанные продукты, программы или услуги Lenovo. Разрешается использовать любые функционально эквивалентные продукты, программы или услуги, если при этом не нарушаются права Lenovo на интеллектуальную собственность. Однако при этом ответственность за оценку и проверку работы всех продуктов, программ или услуг других производителей возлагается на пользователя.

Компания Lenovo может располагать патентами или рассматриваемыми заявками на патенты, относящимися к предмету данной публикации. Предоставление этого документа не дает вам никакой лицензии на указанные патенты. Вы можете послать запрос на лицензию в письменном виде по адресу:

*Lenovo (United States), Inc.
1009 Think Place - Building One
Morrisville, NC 27560
U.S.A.
Attention: Lenovo Director of Licensing*

LENOVO ПРЕДОСТАВЛЯЕТ ДАННУЮ ПУБЛИКАЦИЮ “КАК ЕСТЬ”, БЕЗ КАКИХ-ЛИБО ГАРАНТИЙ, ЯВНЫХ ИЛИ ПОДРАЗУМЕВАЕМЫХ, ВКЛЮЧАЯ, НО НЕ ОГРАНИЧИВАЯСЬ ТАКОВЫМИ, ПОДРАЗУМЕВАЕМЫЕ ГАРАНТИИ ОТНОСИТЕЛЬНО ЕЕ КОММЕРЧЕСКОГО ИСПОЛЬЗОВАНИЯ ИЛИ ПРИГОДНОСТИ ДЛЯ КАКИХ-ЛИБО ЦЕЛЕЙ. Законодательство некоторых стран не допускает отказ от явных или предполагаемых гарантий для ряда сделок; в таком случае данное положение может к вам не относиться.

В приведенной здесь информации могут встретиться технические неточности или типографские опечатки. В публикацию время от времени вносятся изменения, которые будут отражены в следующих изданиях. Компания Lenovo может в любой момент без какого-либо предварительного уведомления вносить изменения в продукты и программы, которые описаны в данной публикации.

Продукты, описанные в данной публикации, не предназначены для имплантации или использования в каких-либо устройствах жизнеобеспечения, отказ которых может привести к нарушению жизнедеятельности или летальному исходу. Информация, содержащаяся в данной публикации, не влияет на спецификации продукта и гарантийные обязательства Lenovo и не меняет их. Ничто в этой публикации не служит явной или неявной лицензией или гарантией возмещения ущерба в связи с правами на интеллектуальную собственность корпорации Lenovo или третьих сторон. Все данные, содержащиеся в данной публикации, получены в специфических условиях и приводятся только в качестве иллюстрации. Результаты, полученные в других рабочих условиях, могут существенно отличаться от указанных.

Компания Lenovo может использовать и распространять присланную вами информацию любым способом, каким сочтет нужным, без каких-либо обязательств перед вами.

Любые ссылки в данной информации на веб-сайты, не принадлежащие Lenovo, приводятся только для удобства и никоим образом не означают поддержки Lenovo этих веб-сайтов. Материалы на этих веб-сайтах не входят в число материалов по данному продукту Lenovo, и всю ответственность за использование этих веб-сайтов вы принимаете на себя.

Все данные относительно производительности, содержащиеся в этой публикации, получены в определенном образом настроенной среде. Поэтому результаты, полученные в других операционных средах, могут заметно отличаться от приведенных. Некоторые измерения могли быть выполнены в системах этапа разработки, и нет никакой гарантии, что в общедоступных системах результаты этих измерений будут такими же. Кроме того, результаты некоторых измерений могли быть получены путем экстраполяции. Реальные результаты могут отличаться от приведенных здесь. Пользователям рекомендуется проверить эти данные в своих конкретных условиях.

Товарные знаки

Следующие термины - это товарные знаки компании Lenovo в США и/или других странах:

Lenovo
ThinkPad
UltraConnect

Microsoft и Windows — товарные знаки группы компаний Майкрософт.

Intel и Intel Atom являются товарными знаками Intel Corporation в США и/или других странах.

iPhone – товарный знак корпорации Apple Inc., зарегистрированный в США и других странах.

Термины HDMI и HDMI High-Definition Multimedia Interface являются товарными знаками или зарегистрированными товарными знаками компании HDMI Licensing LLC в США или других странах.

Прочие названия фирм, продуктов и услуг могут быть товарными знаками или знаками обслуживания других компаний.

ThinkPad®