

КУХОННАЯ ВЫТЯЖКА

РУКОВОДСТВО ПО ЭКСПЛУАТАЦИИ

Olive

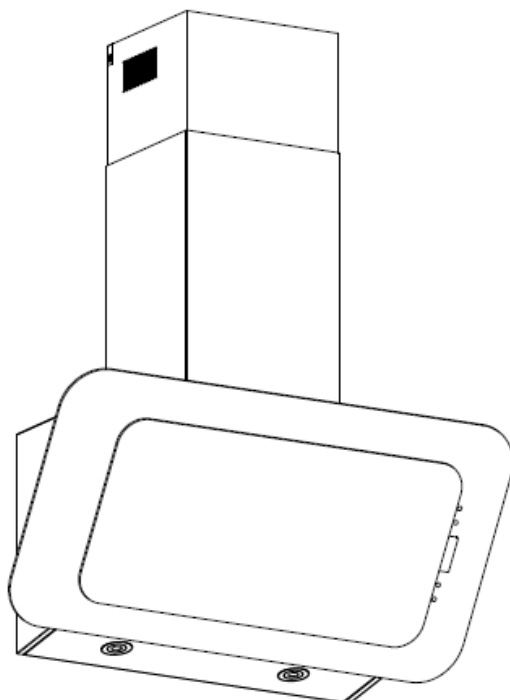

Оглавление

Информация по безопасности	3
Функции и характеристики	4
Установка	5
Примечание	6
Эксплуатация кухонной вытяжки	7
Пульт дистанционного управления	9
Очистка и обслуживание	10

ИНФОРМАЦИЯ ПО БЕЗОПАСНОСТИ

- ✧ Не разрешайте детям пользоваться кухонной вытяжкой.
- ✧ Данная кухонная вытяжка предназначена только для домашнего использования, не подходит для приготовления шашлыков, работы в жаровых цехах и иного коммерческого использования.
- ✧ Работы по установке должны осуществляться квалифицированным компетентным монтажником, который перед использованием прибора должен подтвердить правильность подключения к электросети.
- ✧ Чтобы поддерживать вытяжку и сетчатый фильтр в исправном рабочем состоянии, их необходимо регулярно очищать.
- ✧ Перед очисткой отключите прибор от электросети.
- ✧ Очищайте кухонную вытяжку в соответствии с руководством по эксплуатации и не подвергайте кухонную вытяжку опасности возгорания.
- ✧ Запрещается использовать кухонную вытяжку над открытым огнем.
- ✧ При неисправности кухонной вытяжки позвоните в сервисный отдел и договоритесь о выезде сервисного инженера.
- ✧ Проветривайте помещение во время работы вытяжки и газовой варочной панели.
- ✧ Перед установкой и эксплуатацией изучите все указания и убедитесь, что обозначенные на кухонной вытяжке напряжение (В) и частота (Гц) точно такие же, и как напряжение (В) и частота (Гц) в вашем доме.
- ✧ Чтобы максимально эффективно использовать кухонную вытяжку, перед установкой и использованием изучите руководство по эксплуатации и храните его в надежном месте.
- ✧ Убедитесь, что Вы можете получить гарантию на кухонную вытяжку, предоставив гарантийный талон и квитанцию, подтверждающую покупку, или же гарантия не будет Вам предоставлена.
- ✧ Производитель снимает с себя ответственность за любые повреждения или травмы, возникшие вследствие нарушения указаний по установке, приведенных в настоящем руководстве.

Функции и характеристики

- ✧ Кухонная вытяжка изготовлена из высококачественных материалов, отличается обтекаемой формой, спроектированной в соответствии с техническими и физическими основами инженерного дела, представляет собой элемент высокого класса и роскоши; Вы также можете выбрать тот стиль, который подходит для Вашей кухни.
- ✧ Вытяжка оборудована мощным электродвигателем с низким уровнем шума и центробежным элементом фильтра; обеспечивает сильное всасывание с низким уровнем шума, оснащена легко очищаемым жировым фильтром, к которому не прилипает жир.
- ✧ Благодаря изолированной плате управления с низким напряжением (12 В переменного тока на входе), подсветка стала более направленной и значительно безопаснее.
- ✧ Жировой фильтр легко снимается и чистится; двигатель же и другие внутренние детали достаточно только аккуратно протирать.
- ✧ Особая конструкция вытяжной трубы и маслоуловитель не допускают скопления излишков жира в дымоходе.

Установка

1. Разместите кухонную вытяжку на расстоянии 65-75 см от плиты до нижней части верхнего стекла для достижения наилучшей работы. См. рис. 1.
2. Убедитесь, что Вы выбрали правильное место установки. Совместите крепежную скобу внутреннего короба и отверстия для предохранительных винтов. Убедитесь, что они соответствуют друг другу. См. рис. 2.
3. Смонтируйте выходной фланец при помощи 4 винтов и закрепите гибкую трубу в выходном фланце. Закрепите крепежную скобу внешнего короба на внешнем коробе. См. рис. 3.
4. Вставьте внутренний короб во внешний короб, убедившись, что короб может свободно изгибаться. См. рис. 4.
5. Повесьте кухонную вытяжку на стену и закрепите ее с помощью винтов. См. рис. 5.
6. Выдвиньте гибкую трубу к стене и закрепите ее предохранительными винтами. Установите комплект коробов и закрепите их винтами. См. рис. 6.



Рис. 1



Рис. 2

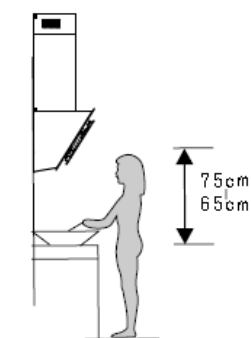

Рис. 3

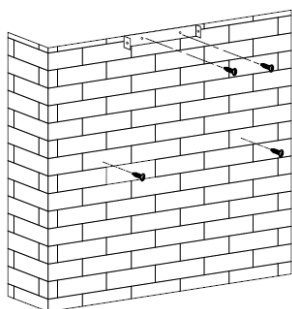

Рис. 4

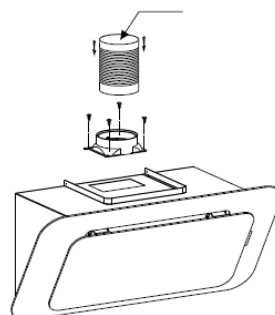

Рис. 5



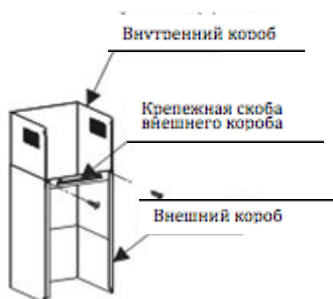

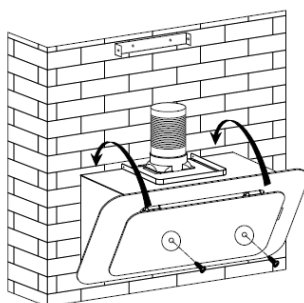

Рис. 6

Примечание

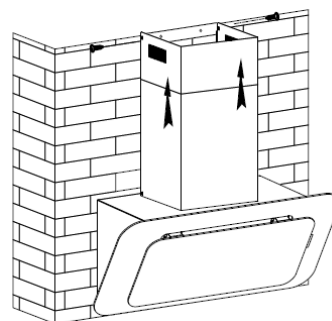
- Все работы по установке должны осуществляться компетентным лицом или квалифицированным электриком.
- Запрещено подключать вентиляционную трубу к любой существующей системе вентиляции, которая используется для любых иных приборов, таких как газовая труба, труба отопления и аэродинамическая труба.
- Отгиб вентиляционной трубы должен быть $\geq 120^\circ$; необходимо направить трубу горизонтально или же вверх от начальной точки и подвести к внешней стене.
- Чтобы избежать накопления жира с одной стороны, после завершения установки убедитесь в том, что кухонная вытяжка установлена ровно. См. рис. 6.

Эксплуатация кухонной вытяжки

1. Включите вытяжку в розетку: при включении вытяжки загорится подсветка, появится надпись «24-часовая система»; при выключении выходного сигнала вытяжка перейдет в режим ожидания. В случае бездействия подсветка автоматически исчезнет через 30 секунд.

2. Нажмите один раз кнопку , включится лампа и появится значок . Нажмите указанную кнопку еще раз, лампа погаснет, и значок  исчезнет.



3. Для управления скоростью используйте кнопку . Двигатель работает на трех скоростях: низкой, средней и высокой.

1) Нажмите один раз кнопку , двигатель заработает на НИЗКОЙ скорости.

2) Нажмите кнопку  еще раз, двигатель заработает на СРЕДНЕЙ скорости.



3) Нажмите кнопку  еще раз, двигатель заработает на ВЫСОКОЙ скорости.

4) Нажатие кнопки  при включенной вытяжке позволяет выбрать скорость работы: «НИЗКАЯ – СРЕДНЯЯ – ВЫСОКАЯ – НИЗКАЯ – СРЕДНЯЯ...» по кругу.

4. Нажмите один раз кнопку , двигатель вытяжки начинает работать на той скорости, на которой он работал в последний раз. Нажмите кнопку  еще раз, двигатель перестанет работать.

5. Для управления таймером используйте кнопку .

По умолчанию время установлено на 12:00. При отключении вытяжки время автоматически сбрасывается на 12:00, и Вам потребуется переустановить время.

1) Когда обе кнопки  и  не работают, для установки времени используется кнопка .





Удерживайте кнопку  2-5 секунд, на дисплее появится «88:88», и замигают первые две

цифры для установки часов. нажмите кнопку , число увеличится на 01, нажмите кнопку

, число уменьшится на 01. Таким образом, каждое нажатие кнопки изменяет число на 01;

наибольшим числом является число 23, от нажатия кнопки  оно не изменится. При

отображении числа 00 оно не изменится от нажатия кнопки .

Нажмите кнопку «» второй раз, на дисплее появится «**88:88**», и замигают последние две цифры для установки минут. нажмите кнопку «», число увеличится на 01, нажмите кнопку «», число уменьшится на 01. Таким образом, каждое нажатие кнопки изменяет число на 01; наибольшим числом является число 59, от нажатия кнопки «» оно не изменится. При отображении числа 00 оно не изменится от нажатия кнопки «».

Нажмите кнопку «» третий раз для выхода из процесса установки времени и подтверждения.

Длительное нажатие на кнопку «» в течение 2-5 секунд в рамках данного функционального режима позволяет настроить часы. Второе нажатие данной кнопки позволяет установить минуты. Третье нажатие на данную кнопку позволяет выйти из процесса установки времени и подтвердить заданное время. При нажатии действие будет повторяться снова и снова (однако данная процедура не будет работать, если первое нажатие длилось менее 2 секунд).



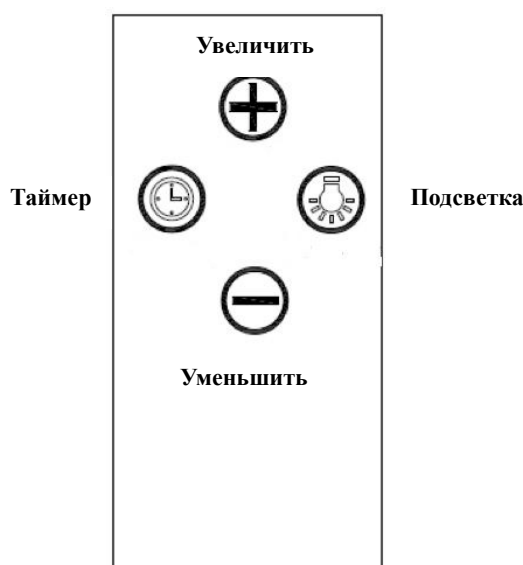

Пульт дистанционного управления:



Пульт дистанционного управления используется для выбора скорости, включения подсветки и настройки таймера.

1. Подсветка

Нажмите один раз кнопку "  ", и подсветка включится, нажмите кнопку "  " повторно, и подсветка выключится. Кнопка подсветки работает отдельно, и функциями подсветки не управляют другие кнопки.

2. Включение двигателя и увеличение скорости

Двигатель работает на трех скоростях: низкой, средней и высокой.

2.1 1) Нажмите один раз кнопку "  ", двигатель заработает на НИЗКОЙ скорости.





2.2 2) Нажмите кнопку "  " еще раз, двигатель заработает на СРЕДНЕЙ скорости.





2.3 Нажмите кнопку "  " третий раз, двигатель заработает на ВЫСОКОЙ скорости.

3. Включение двигателя и уменьшение скорости

3.1 Нажмите кнопку "  ", двигатель переключится на более низкую скорость, которая отобразится на ЖК-дисплее; при последовательном нажатии на указанную кнопку двигатель отключится.

4. Таймер

Нажмите кнопку , и запустится функция установки таймера; кнопка  предназначена для увеличения цифр, а кнопка  — для их уменьшения. Если в течение 15 секунд не настроить таймер, то произойдет автоматический выход из процесса настройки, а кнопки  и  снова заработают в режиме установки скорости двигателя.

4.1 Нажатие кнопки  активирует функцию настройки таймера. Первоначально таймер отсрочки выключения настроен на 5 минут; однократное нажатие на кнопку  увеличит заданное время на 1 минуту, тогда как однократное нажатие на кнопку  уменьшит заданное время также на 1 минуту; таймер отсрочки выключения можно установить на 1-60 минут. После установки времени еще раз нажмите кнопку  для подтверждения, или же подтверждение произойдет автоматически через 10 секунд. Затем вытяжка продолжит работу и отключится автоматически по истечении заданного времени.

4.2 Когда в следующий раз Вы захотите воспользоваться таймером, нажмите кнопку  без изменения периода времени. Вытяжка начнет автоматически отсчитывать время спустя 10 секунд с момента последней настройки. Если не нужно изменять период времени, то потребуется переустановить время согласно пункту 4.1.

После подтверждения установки таймера вытяжка начнет работу. Нажмите кнопку  повторно, и вытяжка выйдет из режима работы таймера.

Очистка и обслуживание

Замена и очистка жировых фильтров

- Извлеките фильтры так, как показано на рисунке.
- Очистку фильтров можно производить в соответствии с нижеизложенным:

1. Поместите фильтр в горячую воду (40-50 °С), добавьте немного удаляющего жир моющего средства, оставьте на 2-3 минуты и затем протрите его мягкой щеткой. Не давите слишком сильно, т.к. можно повредить фильтр.

2. Можно положить фильтр в посудомоечную машину, используя для очистки соответствующее моющее средство. Установите температуру примерно на 60 °С.

- Нельзя использовать абразивные моющие средства, т.к. они наносят вред фильтру и вытяжке.

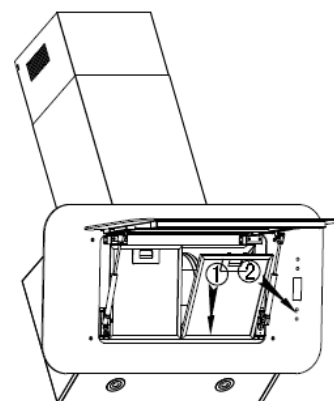

Примечание: перед очисткой и заменой ламп убедитесь, что кухонная вытяжка отключена.

