



# **Серия MS710**

## **Руководство пользователя**

**Июнь 2013 г.**

**[www.lexmark.com](http://www.lexmark.com)**

---

Тип(ы) машины:

4063

Модель(и):

832, 835

# Содержание

<b>Сведения по технике безопасности.....</b>	<b>6</b>
<b>Знакомство с принтером.....</b>	<b>8</b>
Поиск сведений о принтере.....	8
Выбор места для установки принтера.....	9
Конфигурации принтера.....	10
Использование панели управления принтера.....	12
Знакомство с цветами света кнопки перехода в спящий режим и цветами индикатора.....	13
<b>Дополнительная настройка принтера.....</b>	<b>14</b>
Установка внутренних дополнительных устройств.....	14
Установка дополнительных аппаратных модулей.....	31
Подключение кабелей.....	35
Установка программного обеспечения принтера.....	37
Работа в сети.....	39
Проверка настройки принтера.....	49
<b>Загрузка обычной и специальной бумаги.....</b>	<b>50</b>
Задание формата и типа бумаги.....	50
Настройка параметров для бумаги формата Universal.....	50
Загрузка лотка на 250 или 550 листов.....	51
Загрузка бумаги в лоток подачи на 2100-листов.....	57
Загрузка в многоцелевое устройство подачи.....	63
Связывание лотков и исключение лотков из цепочки связи.....	67
Связывание лотков и исключение лотков из цепочки связи.....	67
Создание пользовательского имени для типа бумаги.....	68
Назначение имени для пользовательского типа бумаги.....	69
Назначение пользовательского типа бумаги.....	69
<b>Инструкции по работе с обычной и специальной бумагой для печати.....</b>	<b>71</b>
Использование специальной бумаги.....	71
Инструкции по использованию бумаги.....	72
Поддерживаемые форматы, типы и плотность бумаги.....	76

<b>Выполняется печать.....</b>	<b>81</b>
Печать документа.....	81
Печать документа.....	81
Настройка плотности тонера.....	81
Печать с флэш-диска или мобильного устройства.....	82
Печать с флэш-накопителя.....	82
Поддерживаемые флэш-диски и типы файлов.....	83
Печать с мобильного устройства.....	84
Печать конфиденциальных и других отложенных заданий.....	84
Хранение заданий печати в принтере.....	84
Печать конфиденциальных и других отложенных заданий.....	85
Печать информационных страниц.....	86
Печать списка образцов шрифтов.....	86
Печать списка каталогов.....	87
Отмена задания на печать.....	87
Отмена задания печати с помощью панели управления принтером.....	87
Отмена задания печати с компьютера.....	87
<b>Общие сведения о меню принтера.....</b>	<b>88</b>
Список меню.....	88
Меню "Бумага".....	89
меню «Отчеты».....	99
Меню «Сеть/Порты».....	100
Меню «Безопасность».....	114
Меню «Параметры».....	117
меню "Справка".....	138
<b>Экономия денег с заботой об окружающей среде.....</b>	<b>140</b>
Экономия бумаги и тонера.....	140
Экономия энергии.....	141
Утилизация.....	144
<b>Закрепление принтера.....</b>	<b>146</b>
Установка секретного замка.....	146
Заявление об энергозависимости.....	146
Очистка энергозависимой памяти.....	147
Очистка энергонезависимой памяти.....	147
Очистка памяти жесткого диска принтера.....	148

Настройка шифрования жесткого диска принтера.....	148
Поиск сведений о безопасности принтера.....	150
<b>Обслуживание принтера.....</b>	<b>151</b>
Чистка принтера.....	151
Проверка состояния деталей и расходных материалов.....	152
Заказ расходных материалов.....	154
Хранение расходных материалов.....	157
Замена расходных материалов.....	158
Перемещение принтера.....	167
<b>Управление принтером.....</b>	<b>170</b>
Поиск расширенной информации о сети и данных для администратора.....	170
Доступ к удаленной панели управления.....	170
Изменение параметров конфиденциальной печати.....	170
Копирование параметров на другие принтеры.....	171
Восстановление значений по умолчанию, заданных изготовителем.....	171
<b>Устранение замятий.....</b>	<b>173</b>
Предотвращение замятия материалов для печати.....	173
Значение сообщений о замятиях бумаги и их местоположение.....	175
Замятие страницы [x], поднимите переднюю крышку для снятия картриджа [200–201].....	178
Замятие страницы [x], откройте верхнюю заднюю дверцу [202].....	181
Замятие страницы [x], откройте верхнюю и нижнюю заднюю дверцы. [231–234].....	182
Замятие страницы [x], устранили замятие в стандартном выходном лотке [203].....	184
Замятие страницы [x], снимите лоток 1 для очистки устройства двусторонней печати [235–239].....	185
Замятие страницы [x], откройте лоток [x] [24x].....	186
Замятие страницы [x], очистите устройство ручной подачи [250].....	187
Замятие страницы [x], удалите бумагу, откройте заднюю дверцу сшивателя. Оставьте бумагу в лотке. [455–457].....	188
Замятие страницы [x], удалите бумагу, откройте заднюю дверцу брошюровщика. Оставьте бумагу в лотке. [451].....	192
Замятие страницы [x], удалите бумагу, откройте заднюю дверцу раскладного лотка. Оставьте бумагу в выходном лотке. [41y.xx].....	193
Замятие страницы [x], устранили бумагу, откройте заднюю дверцу почтового ящика. Оставьте бумагу в выходном лотке. [43y.xx].....	195

---

<b>Поиск и устранение неисправностей.....</b>	<b>197</b>
Значение сообщений принтера.....	197
Устранение неполадок принтера.....	217
Устранение проблем печати.....	225
Встроенный веб-сервер не открывается.....	254
Обращение в службу технической поддержки.....	255
<b>Примечания.....</b>	<b>256</b>
Сведения о продукте.....	256
Замечание к выпуску.....	256
Потребляемая мощность.....	260
<b>Указатель.....</b>	<b>266</b>

## Сведения по технике безопасности

Подключайте кабель питания к легкодоступной и надежно заземленной сетевой розетке, расположенной рядом с изделием.

Запрещается устанавливать и использовать данное устройство рядом с водой или в местах с высокой влажностью.

 **ВНИМАНИЕ-ВОЗМОЖНОСТЬ ТРАВМЫ:** В изделии используется лазерное излучение. Использование органов управления, выполнение регулировок или любых других действий, не описанных в настоящем руководстве, может привести к опасному облучению.

Процесс печати в данном изделии связан с нагреванием материала для печати, что может привести к выделению из материала вредных веществ. Во избежание опасных последствий изучите раздел руководства, содержащий рекомендации по выбору материалов для печати.

 **ВНИМАНИЕ-ВОЗМОЖНОСТЬ ТРАВМЫ:** Литиевая батарейка в данном устройстве не подлежит замене. При неправильном выполнении замены существует опасность взрыва литиевой батарейки. Не перезаряжайте, не разбирайте и не сжигайте литиевую батарейку. Утилизируйте использованные литиевые батарейки в соответствии с указаниями изготовителя батарейки или местными предписаниями.

 **ВНИМАНИЕ-ГОРЯЧАЯ ПОВЕРХНОСТЬ:** Возможен нагрев внутри принтера. Для уменьшения опасности получения травмы из-за горячего компонента дождитесь остывания поверхности перед тем, как до неё дотронуться.

 **ВНИМАНИЕ-ВОЗМОЖНОСТЬ ТРАВМЫ:** Для уменьшения риска нестабильной работы оборудования загружайте каждый лоток отдельно. Остальные устройства подачи или лотки держите закрытыми.

 **ВНИМАНИЕ-ВОЗМОЖНОСТЬ ТРАВМЫ:** Принтер весит более 18 кг, поэтому для его безопасного перемещения требуется не менее двух человек.

 **ВНИМАНИЕ-ВОЗМОЖНОСТЬ ТРАВМЫ:** При перемещении принтера, действуйте в соответствии с данными рекомендациями во избежание травм или повреждения принтера:

- Выключите принтер, а затем отсоедините кабель питания от розетки.
- Отсоедините от принтера все кабели.
- Если установлено два или более дополнительных лотка, отсоедините их от принтера по одному.

### Примечания.

- Сначала необходимо снять лоток, находящийся наверху.
- Чтобы снять лоток, возьмите его за обе стороны, затем поднимите защелки для его разблокировки.
- Если принтер не оснащен напольной подставкой, но имеются дополнительные лотки, снимите дополнительные лотки.

**Примечание.** Сдвиньте фиксатор в правой стороне дополнительного лотка к передней части принтера до *защелкивания* на место.

- Поднимайте принтер за выемки для рук с обеих сторон принтера.
- Следите за тем, чтобы при опускании принтера ваши пальцы не оказались под принтером.

- Убедитесь, что вокруг принтера имеется свободное пространство.
- Используйте кабель питания, входящий в комплект поставки данного продукта или одобренный изготовителем.

 **ВНИМАНИЕ-ОПАСНОСТЬ ПОРАЖЕНИЯ ТОКОМ:** При доступе к плате контроллера или установке дополнительного оборудования или устройств памяти после настройки принтера, прежде чем продолжить, выключите принтер и отсоедините кабель питания от электрической розетки. Если к принтеру подключены другие устройства, отключите их, а затем отсоедините подключенные к принтеру кабели.

 **ВНИМАНИЕ-ОПАСНОСТЬ ПОРАЖЕНИЯ ТОКОМ:** Во избежание поражения электрическим током при чистке корпуса принтера, прежде чем продолжить, отсоедините кабель питания от электророзетки и отсоедините все кабели принтера.

Используйте кабель питания, входящий в комплект поставки данного продукта или одобренный изготовителем.

 **ВНИМАНИЕ-ОПАСНОСТЬ ПОРАЖЕНИЯ ТОКОМ:** Убедитесь в том, что все внешние подключения (например подключение сети Ethernet или телефона) установлены правильно с использованием соответствующих портов.

Это устройство разработано, проверено и признано соответствующим строгим международным стандартам при использовании определенных компонентов данного изготовителя. Обеспечивающие безопасность конструктивные особенности некоторых деталей не всегда являются очевидными. Изготовитель не несет ответственности за последствия применения других запасных частей.

 **ВНИМАНИЕ-ВОЗМОЖНОСТЬ ТРАВМЫ:** Не скручивайте, не сгибайте, не ударяйте и не ставьте тяжелые предметы на кабель питания. Не подвергайте кабель питания нагрузке и не допускайте его перетирания. Не заземляйте кабель питания между предметами мебели и стенами. В противном случае возможно возгорание или поражение электрическим током. Регулярно проверяйте кабель питания на наличие признаков подобных проблем. Перед осмотром отключайте кабель питания от электрической розетки.

Обслуживание и ремонт, не описанные в документации пользователя, должны производиться опытным специалистом по поддержке.

 **ВНИМАНИЕ-ОПАСНОСТЬ ПОРАЖЕНИЯ ТОКОМ:** Во время грозы запрещается установка изделия и выполнение электрических и кабельных соединений (в частности, подсоединение кабеля питания, модуля факса или USB-кабеля).

 **ВНИМАНИЕ-ОПАСНОСТЬ ОПРОКИДЫВАНИЯ:** Конфигурации для настольной установки требуют установки дополнительных устройств. При использовании нескольких дополнительных устройств подачи необходимо устанавливать принтер на подставку или основание. Если вы приобрели принтер с похожей конфигурации, вам могут понадобиться дополнительные устройства. Дополнительные сведения см. на веб-сайте по адресу: [www.lexmark.com/multifunctionprinters](http://www.lexmark.com/multifunctionprinters).

**СОХРАНИТЕ ЭТИ ИНСТРУКЦИИ.**

# Знакомство с принтером

## Поиск сведений о принтере

Какую информацию требуется найти?	Рекомендации по поиску
<p>Указания по первоначальной установке.</p> <ul style="list-style-type: none"> <li>• Подключение принтера</li> <li>• Установка программного обеспечения принтера</li> </ul>	<p>Документация по установке. Документация по установке включена в комплект поставки принтера, а также ее можно найти на веб-сайте по адресу <a href="http://support.lexmark.com">http://support.lexmark.com</a>.</p>
<p>Дополнительные инструкции по установке и указания по использованию принтера:</p> <ul style="list-style-type: none"> <li>• Выбор и хранение бумаги и специальной бумаги</li> <li>• Загрузка бумаги</li> <li>• Настройка параметров принтера</li> <li>• Просмотр и печать документов и фотографий</li> <li>• Установка и использование программного обеспечения принтера</li> <li>• Настройка принтера в сети</li> <li>• Уход и обслуживание принтера</li> <li>• Поиск и устранение неполадок</li> </ul>	<p><i>Руководство пользователя и Краткое справочное руководство доступны на компакт-диске с программным обеспечением и документацией.</i></p> <p>Для получения дополнительных сведений см. веб-сайт <a href="http://support.lexmark.com">http://support.lexmark.com</a>.</p>
<p>Инструкции:</p> <ul style="list-style-type: none"> <li>• Подключение принтера к сети Ethernet</li> <li>• Устранение проблем подключения принтера</li> </ul>	<p><i>Руководство по работе в сети.</i> Откройте компакт-диск с программным обеспечением и документацией и перейдите к:  <b>Документация &gt;Руководство пользователя и другие публикации &gt;Руководство по работе в сети</b></p>
<p>Справка по использованию программного обеспечения принтера</p>	<p>Справка Windows или Mac – откройте программу принтера, а затем выберите <b>Справка</b>.</p> <p>Нажмите кнопку  для просмотра информации контекстной справки.</p> <p><b>Примечания.</b></p> <ul style="list-style-type: none"> <li>• Справка по программе устанавливается автоматически вместе с программным обеспечением принтера.</li> <li>• Программное обеспечение принтера находится в программной папке принтера или на рабочем столе, в зависимости от операционной системы.</li> </ul>

Какую информацию требуется найти?	Рекомендации по поиску
<p>Самая последняя вспомогательная информация, обновления и поддержка клиентов.</p> <ul style="list-style-type: none"> <li>• Документация</li> <li>• Файлы драйверов для загрузки</li> <li>• Поддержка путем общения через Интернет</li> <li>• Поддержка по электронной почте</li> <li>• поддержка голосовой связи</li> </ul>	<p>Веб-узел службы поддержки Lexmark – <a href="http://support.lexmark.com">http://support.lexmark.com</a></p> <p><b>Примечание.</b> Выберите страну или регион, а затем выберите продукт для просмотра соответствующего веб-узла поддержки.</p> <p>Номера телефонов поддержки и часы работы в вашей стране или регионе можно найти на веб-узле поддержки или на печатной гарантии, прилагаемой к принтеру.</p> <p>Укажите следующие сведения (которые имеются в чеке продавца и на задней панели принтера) и будьте готовы предоставить их при обращении в службу поддержки. Эти сведения помогут быстрее ответить на вопрос:</p> <ul style="list-style-type: none"> <li>• Код типа механизма</li> <li>• Серийный номер</li> <li>• Дата покупки</li> <li>• Магазин, где был приобретен принтер</li> </ul>
<p>Сведения о гарантии</p>	<p>Сведения о гарантии отличаются в зависимости от страны или региона:</p> <ul style="list-style-type: none"> <li>• <b>На территории США</b> — см. Заявление об ограниченной гарантии в комплекте поставки данного принтера или на веб-сайте <a href="http://support.lexmark.com">http://support.lexmark.com</a>.</li> <li>• <b>В других странах и регионах</b> — см. печатную документацию по гарантийным обязательствам из комплекта поставки принтера.</li> </ul>

## Выбор места для установки принтера

 **ВНИМАНИЕ-ВОЗМОЖНОСТЬ ТРАВМЫ:** Принтер весит более 18 кг (40 фунтов), поэтому для его безопасного перемещения требуется не менее двух человек.

При выборе места для принтера, оставьте достаточное пространство для открывания лотков, крышек и дверец. Если планируется установить дополнительные устройства, предусмотрите также место и для них. Важно обеспечить выполнение следующих условий.

- Установите принтер рядом с надежно заземленной и легкодоступной розеткой.
- Убедитесь, что циркуляция воздуха отвечает требованиям стандарта ASHRAE в последней редакции или стандарту 156 технического комитета по стандартизации.
- Необходимо подготовить горизонтальную, прочную и устойчивую поверхность.
- Принтер следует содержать в следующих условиях:
  - в чистом состоянии, сухом и незапыленном месте;
  - в принтере не должно оставаться скрепок;
  - вдали от непосредственного воздействия воздушных потоков кондиционеров, нагревателей или вентиляторов;
  - не допуская воздействия прямого солнечного света, резких перепадов влажности или температуры;
- Соблюдайте рекомендуемый температурный режим и избегайте колебаний.

Окружающая температура	от 15,6 до 32,2°C (от 60 до 90°F)
Температура хранения	от -40 до 43°C (от -40 до 110°F)

- Обеспечьте наличие рекомендованного свободного пространства вокруг принтера для надлежащей вентиляции:

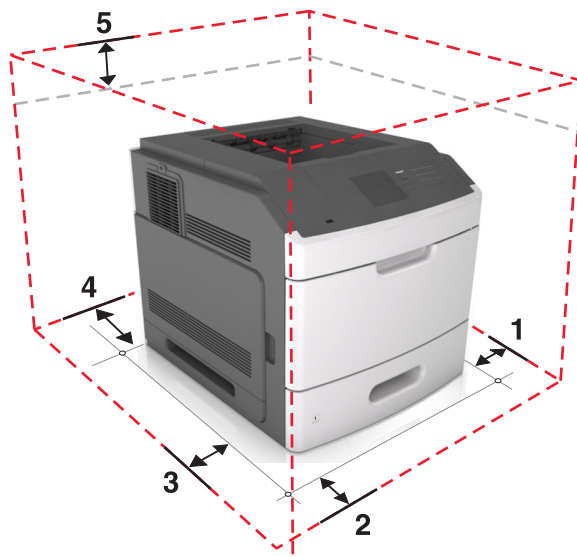

1	Правая сторона	305 мм (12 дюймов)
2	Спереди	508 мм (20 дюймов)
3	Левая сторона	305 мм (12 дюймов)
4	Сзади	305 мм (12 дюймов)
5	Верхний	115 мм (4,5 дюйма)

## Конфигурации принтера

### Базовая модель

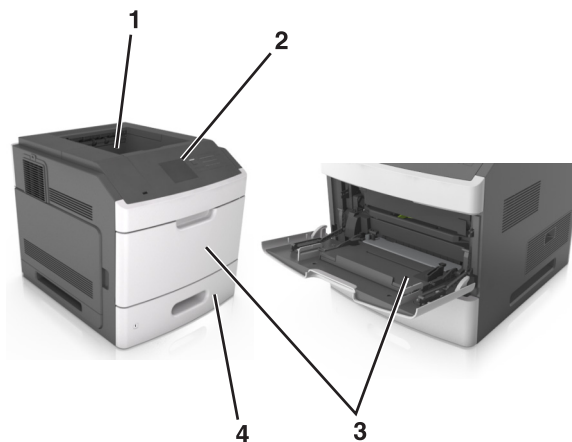

1	Стандартный лоток
2	Панель управления принтера
3	Многоцелевое устройство подачи
4	Стандартный лоток на 250 или 550 листов (лоток 1)

## Полностью укомплектованная модель

**⚠ ВНИМАНИЕ-ОПАСНОСТЬ ОПРОКИДЫВАНИЯ:** Конфигурации для напольной установки требуют установки дополнительных устройств для устойчивости. При использовании нескольких дополнительных устройств подачи необходимо устанавливать принтер на подставку или основание. Если вы приобрели принтер с похожей конфигурации, вам могут понадобиться дополнительные устройства. Дополнительные сведения см. на веб-сайте по адресу: [www.lexmark.com/multifunctionprinters](http://www.lexmark.com/multifunctionprinters).

На следующем рисунке изображено максимальное количество дополнительных брошюровщиков и лотков, которые поддерживаются принтером. Подробнее о других конфигурациях, см. на веб-сайте [www.lexmark.com/multifunctionprinters](http://www.lexmark.com/multifunctionprinters).



	Дополнительное устройство	Альтернативное дополнительное устройство
1	Брошюровщик	<ul style="list-style-type: none"> <li>• Раскладной выходной лоток</li> <li>• 4-лотковый почтовый ящик</li> <li>• Сшиватель, брошюровщик с перфоратором</li> </ul>
2	4-лотковый почтовый ящик	<ul style="list-style-type: none"> <li>• Раскладной выходной лоток</li> <li>• Раскладной выходной лоток большой емкости</li> <li>• Сшиватель, брошюровщик с перфоратором</li> </ul>
3	Основание	Отсутствует
4	Лоток на 2100 листов	Отсутствует
5	лоток на 550 листов	лоток на 250 листов
6	лоток на 250 листов	лоток на 550 листов

	Дополнительное устройство	Альтернативное дополнительное устройство
7	4-лотковый почтовый ящик	Раскладной выходной лоток
8	Раскладной выходной лоток	4-лотковый почтовый ящик

Брошюровщик-перфоратор нельзя комбинировать с другими выходными устройствами.

В конфигурации с двумя или более дополнительными брошюровщиками:

- Брошюровщик должен быть всегда сверху.
- Раскладной выходной лоток большой емкости должен быть всегда снизу.
- Раскладной выходной лоток является единственным устройством, который можно помещать сверху раскладного выходного лотка большой емкости.
- Раскладной выходной лоток и почтовый ящик можно размещать в любом порядке.

При использовании дополнительных лотков:

- Всегда используйте напольную подставку, когда принтер сконфигурирован для использования с лотком на 2100 листов.
- Лоток на 2100 листов должен всегда располагаться в нижней части конфигурации.
- Четыре — это максимальное количество лотков, которые можно конфигурировать с принтером.
- Дополнительные лотки на 250 и 550 листов можно располагать в любом порядке.

## Использование панели управления принтера

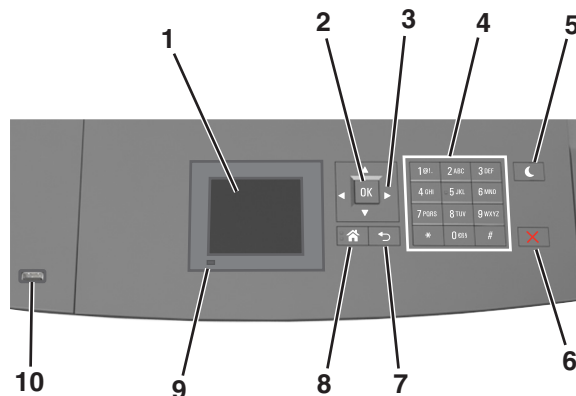

	Компонент	Для
1	Дисплей	<ul style="list-style-type: none"> <li>• Просмотр состояния принтера.</li> <li>• Настройка и работа с принтером.</li> </ul>
2	кнопка "Выбрать"	Отправить изменения, внесенные в настройки принтера
3	кнопки со стрелками	Прокрутка списка меню вверх и вниз или влево и вправо.
4	Клавиатура	Ввод чисел, букв или символов.

	Компонент	Для
5	Кнопка перехода в спящий режим	Переход в спящий режим или режим гибернации. Выполните следующие действия для выведения принтера из спящего режима. <ul style="list-style-type: none"> <li>• Нажмите любую кнопку.</li> <li>• Выдвиньте лоток 1 или загрузите бумагу в многоцелевое устройство подачи.</li> <li>• Откройте крышку или дверцу.</li> <li>• Передайте задание на печать с компьютера.</li> <li>• Выполните сброс по включению питания выключателем питания.</li> <li>• Присоедините устройство к порту USB на принтере.</li> </ul>
6	Кнопка «Стоп» или «Отменить»	Прекращение всех операций печати.
7	кнопка "Назад"	Возврат к предыдущему экрану.
8	Кнопка "Домашняя"	Возвращение к начальному экрану.
9	Световой индикатор	Проверка состояния принтера.
10	Порт USB	Подсоедините флэш-диск к принтеру. <b>Примечание.</b> Флэш-диски поддерживает только USB-порт на передней панели принтера.

## Знакомство с цветами света кнопки перехода в спящий режим и цветами индикатора

Цвета света кнопки перехода в спящий режим и цвета индикатора на панели управления принтера обозначают состояние принтера.

Световой индикатор	Состояние принтера
Выкл	Принтер отключен или находится в режиме гибернации.
Мигает зеленым цветом	Принтер прогревается, обрабатывает данные или печатает.
Постоянно горит зеленым цветом	Принтер включен, но простаивает.
Мигает красным цветом	Требуется вмешательство пользователя.

Свет кнопки перехода в спящий режим	Состояние принтера
Выкл	Принтер выключен или в состоянии готовности.
Постоянно горит желтым цветом	Принтер находится в режиме сна.
Мигает желтым	Принтер входит в или выходит из режима гибернации.
Мигает желтым 0,1 секунды, затем полностью перестает гореть в течение 1,9 секунды, и так попеременно.	Принтер находится в режиме гибернации.

## Дополнительная настройка принтера

### Установка внутренних дополнительных устройств

 **ВНИМАНИЕ-ОПАСНОСТЬ ПОРАЖЕНИЯ ТОКОМ:** При доступе к плате контроллера или установке дополнительного оборудования или устройств памяти после настройки принтера, прежде чем продолжить, выключите принтер и отсоедините кабель питания от электрической розетки. Если к принтеру подключены другие устройства, отключите их, а затем отсоедините подключенные к принтеру кабели.

#### Доступные внутренние параметры

- Модуль памяти
  - DDR3 DIMM
  - Флэш-память
    - Шрифты
    - Платы с микропрограммным обеспечением
      - Формы и штрих-коды
      - PRESCRIBE
      - IPDS
- Жесткий диск принтера
- Порты внутренних решений Lexmark™ (Internal Solutions Port, ISP)
  - Параллельный порт ISP 1284-B
  - MarkNet™ сервер беспроводной печати N8350 802.11 b/g/n
  - Плата последовательного интерфейса RS-232-C

#### Обеспечьте доступ к системной плате.

**Примечание.** Для этой работы требуется плоская отвертка.

**⚠ ВНИМАНИЕ-ОПАСНОСТЬ ПОРАЖЕНИЯ ТОКОМ:** При доступе к плате контроллера или установке дополнительного оборудования или устройств памяти после настройки принтера, прежде чем продолжить, выключите принтер и отсоедините кабель питания от электрической розетки. Если к принтеру подключены другие устройства, отключите их, а также отсоедините кабели, идущие к принтеру.

**1** Снимите защитную крышку системной платы.

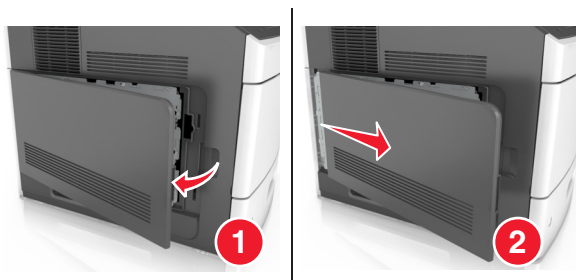

**2** С помощью отвертки, отверните винты на щитке системной платы

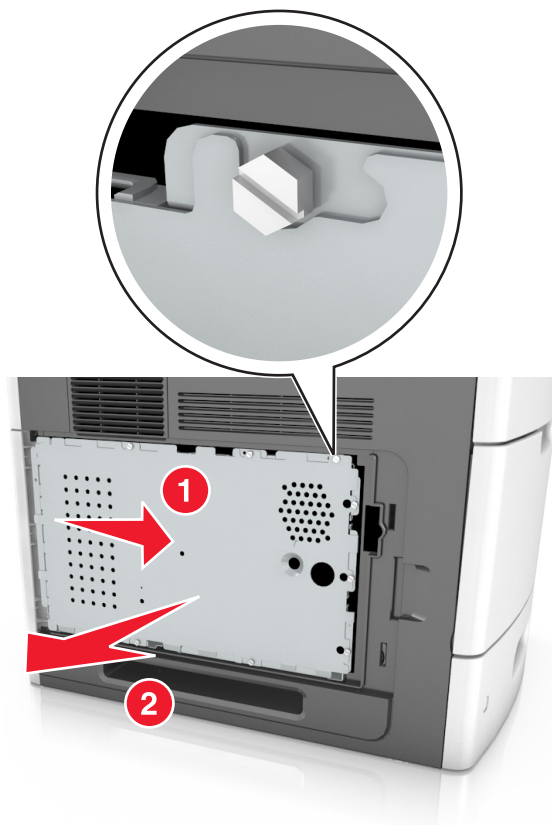

**3** Извлеките щиток.**4** Для поиска требуемого разъема обратитесь к приведенному далее рисунку.

**ПРЕДУПРЕЖДЕНИЕ. Возможность повреждения:** Электронные компоненты системной платы могут выйти из строя под действием статического электричества. Перед тем как прикоснуться к какому-либо электронному компоненту системной платы или разъему, дотроньтесь рукой до какой-нибудь металлической детали принтера.

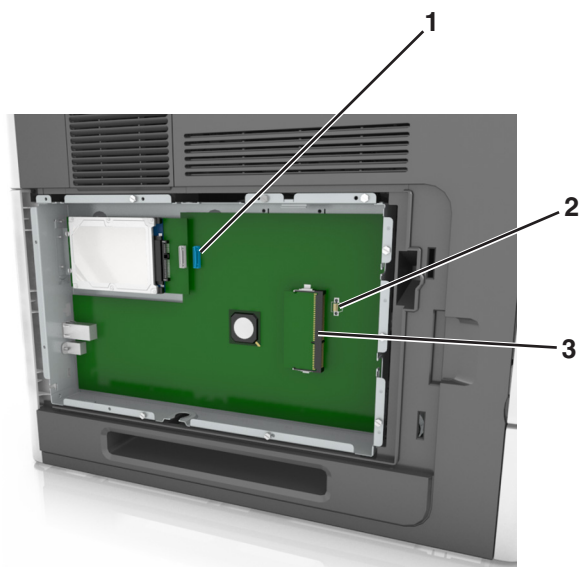

1	LexmarkПорт внутренних решений или разъем жесткого диска принтера
2	Разъем дополнительных плат
3	Разъем модуля памяти

5 Совместите винты с отверстиями на щитке системной платы, затем закрепите ее на месте.

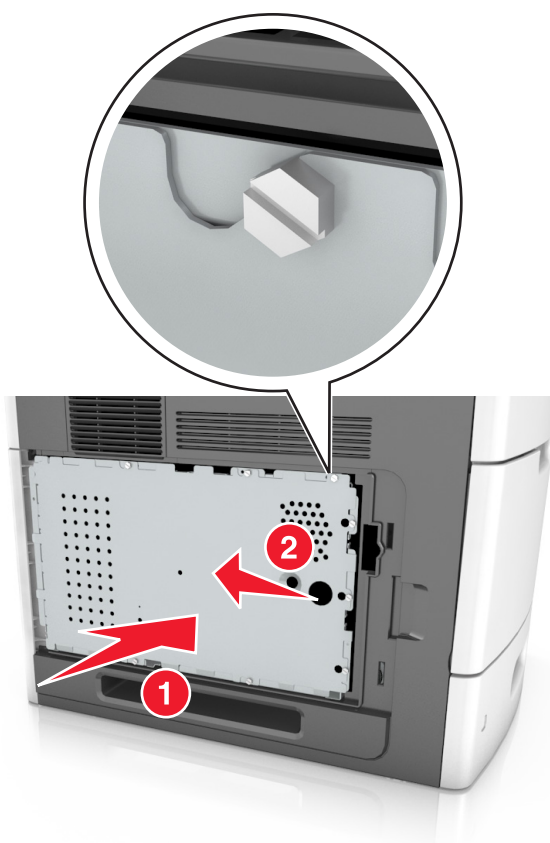

6 Затяните винты на щитке.

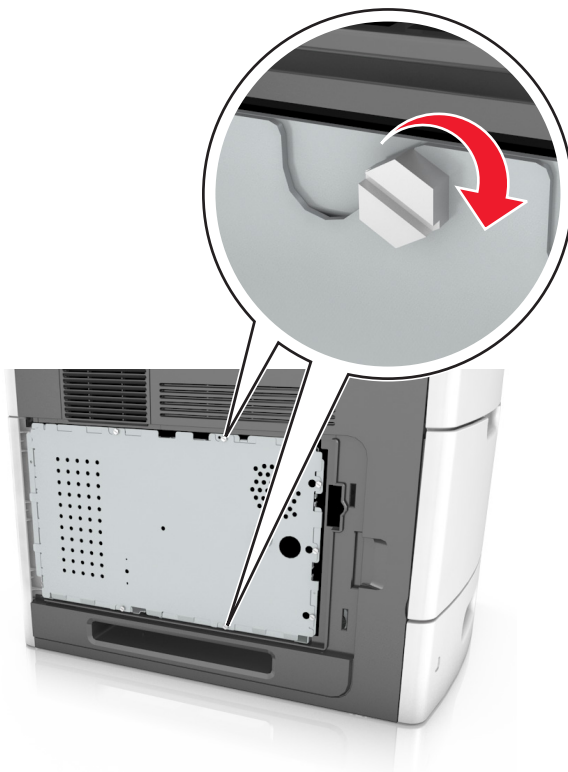

7 Закрепите крышку доступа.

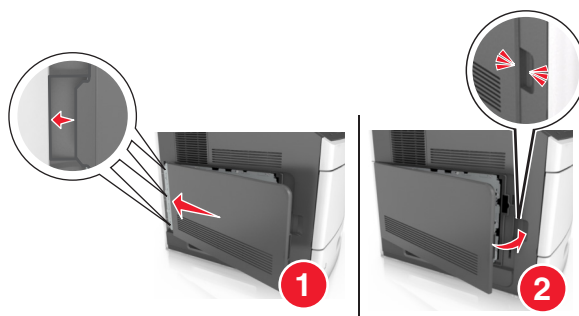

## Установка карты памяти

**⚠ ВНИМАНИЕ-ОПАСНОСТЬ ПОРАЖЕНИЯ ТОКОМ:** При доступе к плате контроллера или установке дополнительного оборудования или устройств памяти после настройки принтера, прежде чем продолжить, выключите принтер и отсоедините кабель питания от электрической розетки. Если к принтеру подключены другие устройства, отключите их, а также отсоедините кабели, идущие к принтеру.

**ПРЕДУПРЕЖДЕНИЕ. Возможность повреждения:** Электронные компоненты системной платы могут выйти из строя под действием статического электричества. Перед тем, как прикоснуться к какому-либо электронному компоненту системной платы или разъему, дотроньтесь рукой до какой-нибудь металлической детали принтера.

Можно отдельно приобрести дополнительную карту памяти и установить ее на системной плате.

- 1 Обеспечьте доступ к системной плате.

Подробнее см. [«Обеспечьте доступ к системной плате.»](#) на стр. 14.

- 2 Распакуйте карту памяти.

**ПРЕДУПРЕЖДЕНИЕ. Возможность повреждения:** Не прикасайтесь к контактам разъема, расположенным вдоль края модуля. Это может привести к повреждению.

- 3 Совместите паз (1) карты памяти с выступом (2) на разъеме.

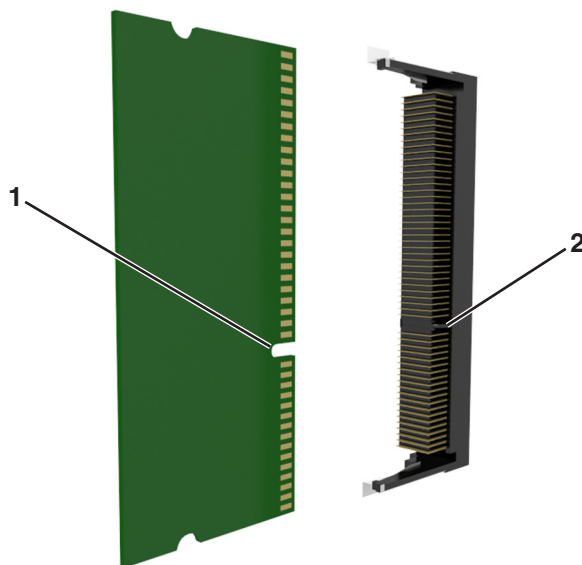

- 4 Вставьте карту памяти прямо в разъем, а затем нажмите на карту в направлении системной платы до щелчка.

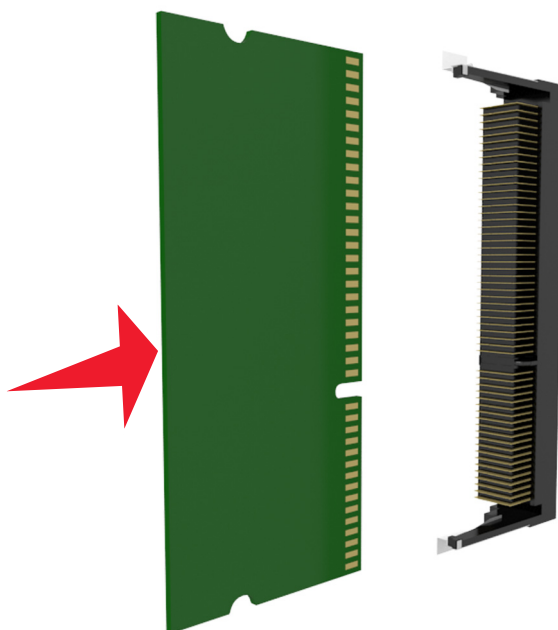

- 5 Установите на место щиток системной платы, а потом защитную крышку системной платы.

## Установка порта внутренних решений

Плата контроллера поддерживает один дополнительный порт внутренних решений (ISP) Lexmark.

**Примечание.** Для этой работы требуется плоская отвертка.

**⚠ ВНИМАНИЕ-ОПАСНОСТЬ ПОРАЖЕНИЯ ТОКОМ:** При доступе к плате контроллера или установке дополнительного оборудования или устройств памяти после настройки принтера, прежде чем продолжить, выключите принтер и отсоедините кабель питания от электрической розетки. Если к принтеру подключены другие устройства, отключите их, а затем отсоедините подключенные к принтеру кабели.

**ПРЕДУПРЕЖДЕНИЕ. Возможность повреждения:** Электронные компоненты платы контроллера быстро выходят из строя под воздействием статического электричества. Перед тем, как прикоснуться к какому-либо электронному компоненту системной платы или разъему, дотроньтесь рукой до какой-нибудь металлической детали принтера.

### 1 Обеспечьте доступ к системной плате.

Для получения дополнительных сведений см. раздел [«Обеспечьте доступ к системной плате.»](#) на [стр. 14.](#)

### 2 Если установлен дополнительный жесткий диск принтера, то сначала извлеките его.

Для получения дополнительных сведений см. раздел [«Извлечение жесткого диска принтера»](#) на [стр. 29.](#)

### 3 Извлеките плату ISP.

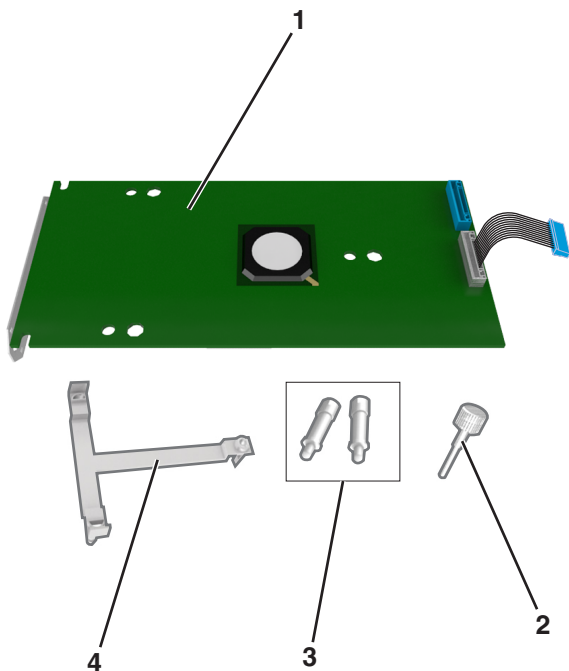

1	Решение ISP
2	Винт для крепления пластикового кронштейна к порту ISP
3	Винты для крепления монтажного кронштейна ISP к щитку системной платы
4	Пластиковый вкладыш

**4** Снимите металлическую крышку с отверстия порта ISP.

**а** Отверните винт.



**б** Поднимите металлическую крышку, затем вытяните ее полностью.



**5** Выровняйте штифты пластикового кронштейна с отверстиями на системной плате, затем нажмите на пластиковый кронштейн на каркасе системной платы, пока он не встанет со щелчком на место. Убедитесь, что кабели аккуратно проложены под пластиковым кронштейном.

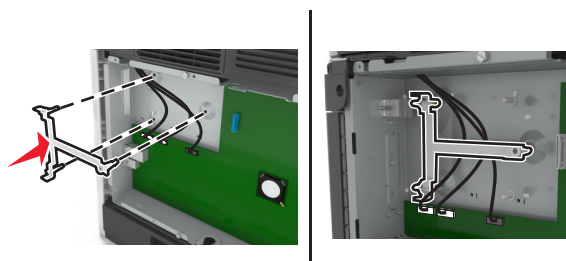

6 Установите порт ISP в пластмассовую вставку.

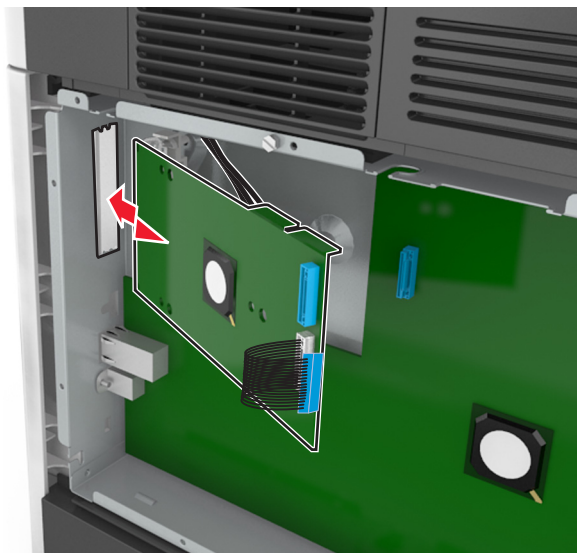

**Примечание.** Расположите порт ISP под углом к пластмассовой вставке, чтобы все свешивающиеся разъемы прошли через отверстие ISP в каркасе системной платы.

7 Опустите порт ISP на пластмассовую вставку, чтобы порт ISP был закреплен между двумя направляющими пластмассовой вставки.

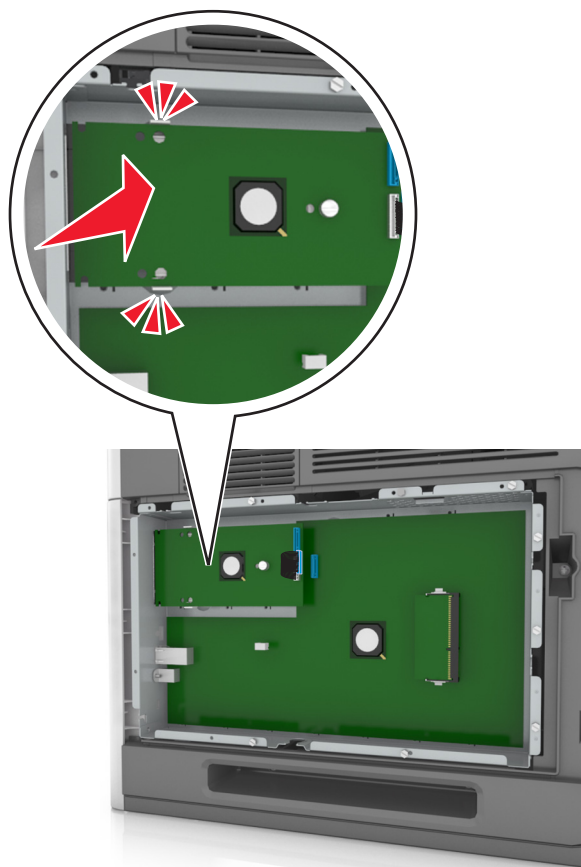

- 8 Используйте прилагающийся винт для присоединения пластикового кронштейна к порту ISP.

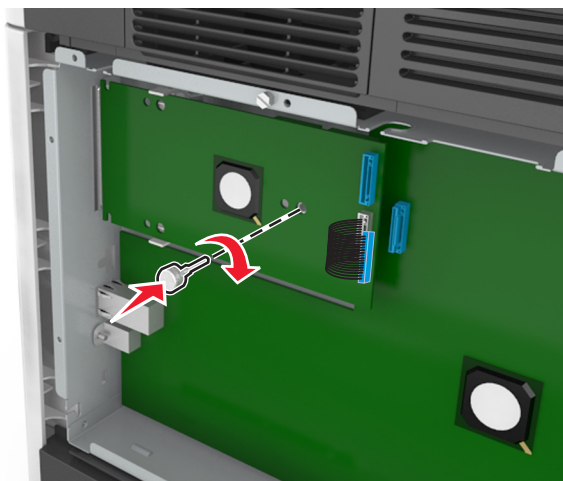

**Примечание.** Поверните винт по часовой стрелке, достаточно для того, чтобы закрепить ISP на месте, но не затягивайте его.

- 9 Присоедините два прилагаемых винта, чтобы прикрепить установочный кронштейн ISP к монтажному кронштейну системной платы.

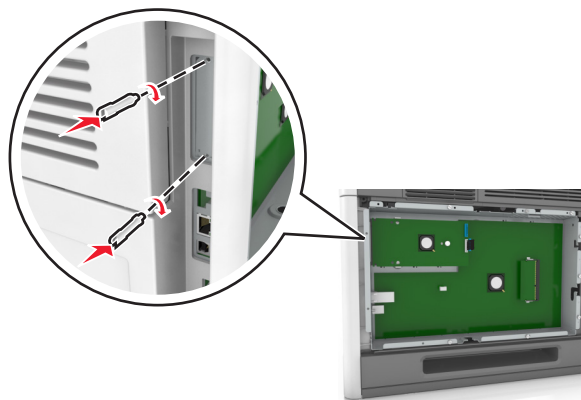

- 10 Заверните винт, прикрепленный к порту ISP:

**ПРЕДУПРЕЖДЕНИЕ. Возможность повреждения:** Не затягивайте его слишком сильно.

- 11 Подсоедините интерфейсный кабель решения ISP к гнезду на системной плате.

**Примечание.** Штекеры и разъемы помечены цветовой маркировкой.

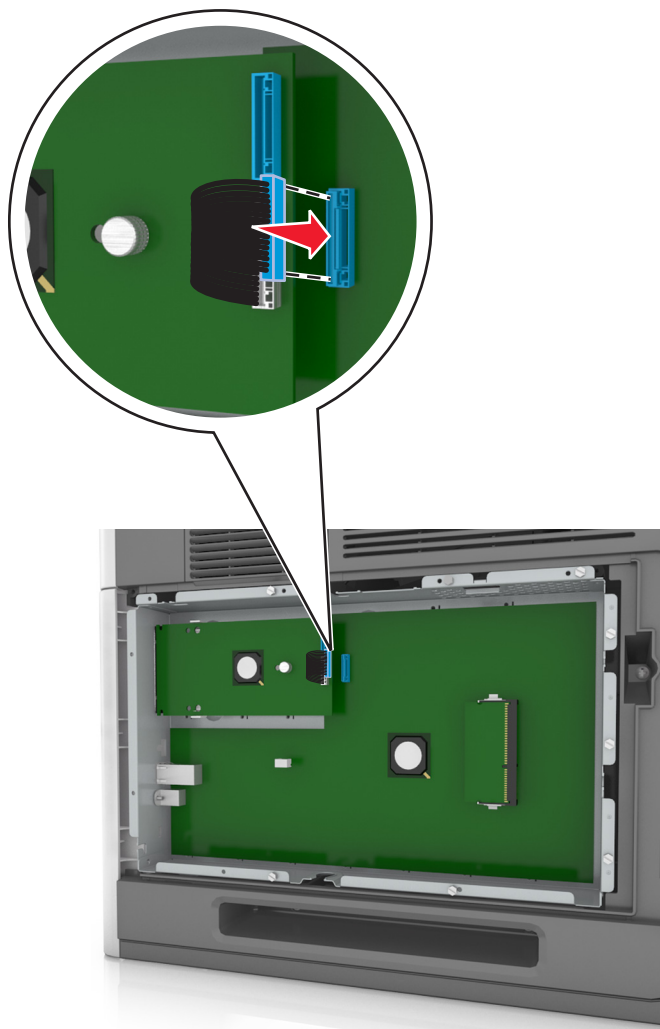

## Установка дополнительной платы

**⚠ ВНИМАНИЕ-ОПАСНОСТЬ ПОРАЖЕНИЯ ТОКОМ:** При доступе к плате контроллера или установке дополнительного оборудования или устройств памяти после настройки принтера, прежде чем продолжить, выключите принтер и отсоедините кабель питания от электрической розетки. Выключите все подключенные к принтеру устройства и отсоедините от принтера все подсоединенные к нему кабели.

**ПРЕДУПРЕЖДЕНИЕ. Возможность повреждения:** Электронные компоненты системной платы могут выйти из строя под действием статического электричества. Перед тем, как прикоснуться к какому-либо электронному компоненту системной платы или разъему, дотроньтесь рукой до какой-нибудь металлической детали принтера.

**1** Обеспечьте доступ к системной плате.

Подробнее см. [«Обеспечьте доступ к системной плате.»](#) на стр. 14.

**2** Распакуйте дополнительную плату.

**ПРЕДУПРЕЖДЕНИЕ. Возможность повреждения:** Не прикасайтесь к контактам разъема вдоль края карты.

- 3 Возьмите плату за края и совместите пластмассовые штыри (1) платы с отверстиями (2) в системной плате.

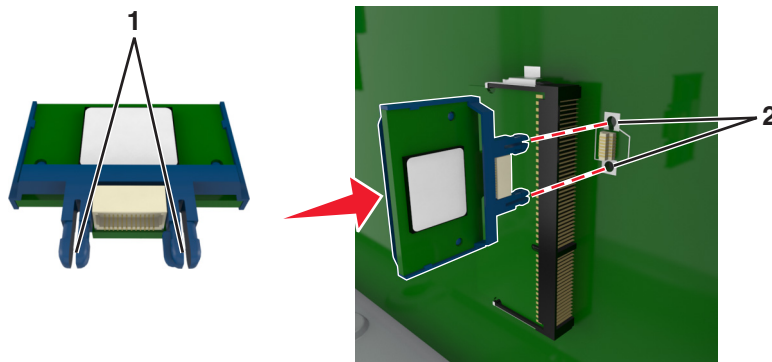

- 4 С усилием вставьте плату в разъем, отображенный на иллюстрации.

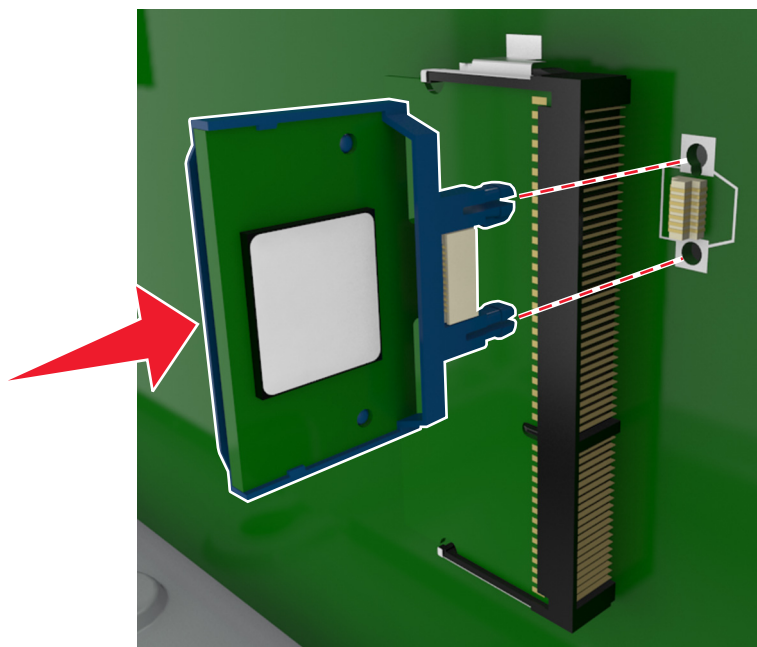

**ПРЕДУПРЕЖДЕНИЕ. Возможность повреждения:** Неправильная установка карты может привести к повреждению карты и системной платы.

**Примечание.** Разъем платы микропрограммного обеспечения должен соприкасаться с системной платой по всей длине и располагаться в одной плоскости с ней.

- 5 Закройте дверцу доступа к системной плате.

**Примечание.** После установки программного обеспечения принтера и всех дополнительных устройств, возможно, потребуется вручную добавить дополнительные устройства в драйвере принтера, чтобы сделать их доступными для заданий печати. Подробнее см. [«Обновление списка дополнительных устройств в драйвере принтера»](#) на стр. 38.

## Установка жесткого диска принтера

**Примечание.** Для этой работы требуется плоская отвертка.

**⚠ ВНИМАНИЕ-ОПАСНОСТЬ ПОРАЖЕНИЯ ТОКОМ:** При доступе к плате контроллера или установке дополнительного оборудования или устройств памяти после настройки принтера, прежде чем продолжить, выключите принтер и отсоедините кабель питания от электрической розетки. Если к принтеру подключены другие устройства, отключите их, а затем отсоедините подключенные к принтеру кабели.

**ПРЕДУПРЕЖДЕНИЕ. Возможность повреждения:** Электронные компоненты платы контроллера быстро выходят из строя под воздействием статического электричества. Перед тем как прикоснуться к какому-либо электронному компоненту платы контроллера или разъему, сначала дотроньтесь рукой до какой-нибудь металлической детали принтера.

**1** Обеспечьте доступ к системной плате.

Для получения дополнительных сведений см. раздел [«Обеспечьте доступ к системной плате.» на стр. 14.](#)

**2** Извлеките жесткий диск принтера из упаковки.

**3** Найдите соответствующий разъем на каркасе системной платы.

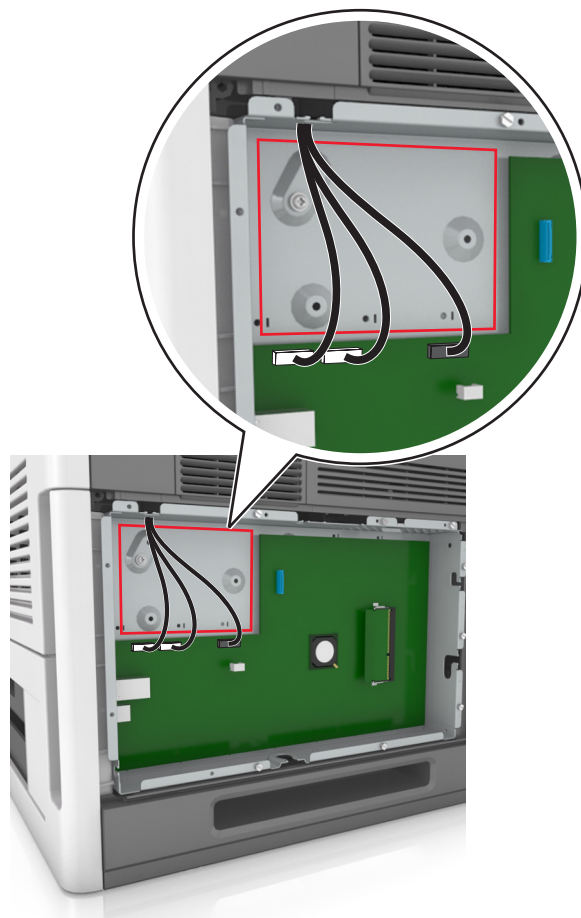

**Примечание.** Если установлен дополнительный порт ISP, то жесткий диск принтера необходимо установить в порт ISP.

Чтобы установить жесткий диск принтера в порт ISP:

- а** Снимите винты, прикрепляющие монтажный кронштейн жесткого диска принтера к жесткому диску принтера, затем снимите кронштейн.

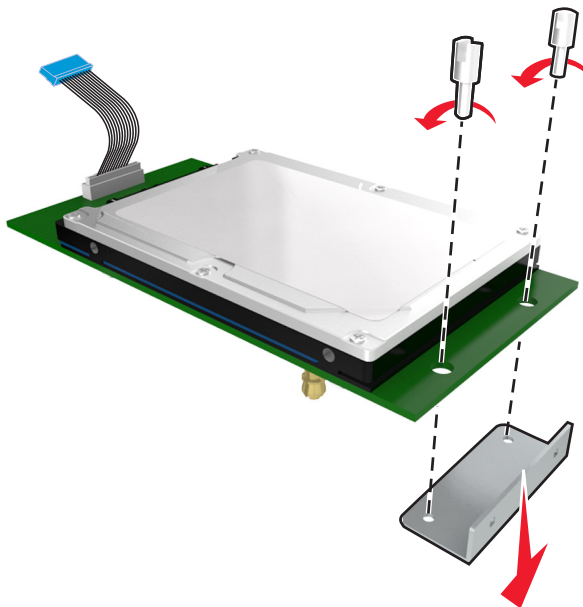

- б** Совместите зазоры жесткого диска принтера с отверстиями порта ISP, затем нажмите на жесткий диск принтера, чтобы зазоры встали на место.

**Предупреждение по установке.** Удерживайте печатную плату в сборе за края. Не нажимайте на центральную часть жесткого диска принтера. Это может привести к повреждению.

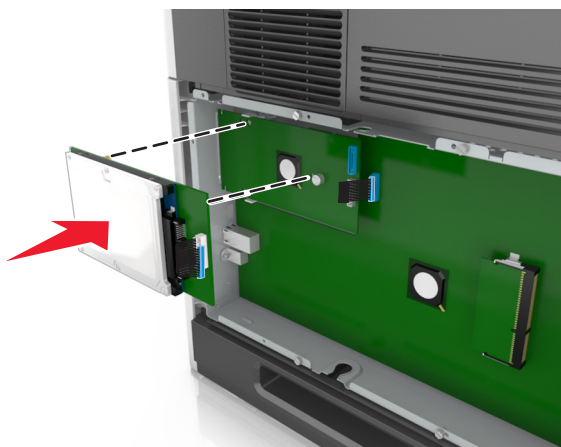

- в** Вставьте разъем интерфейсного кабеля принтера в гнездо порта ISP.

**Примечание.** Разъемы и гнезда имеют цветовую кодировку.

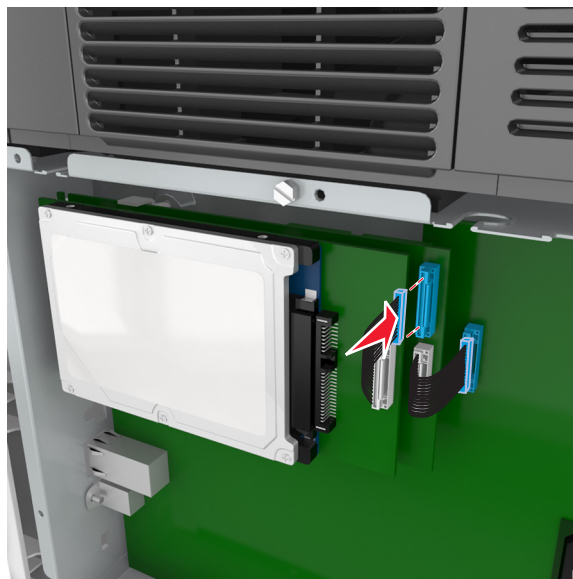

- 4 Совместите зазоры жесткого диска принтера с отверстиями порта системной платы, затем нажмите на жесткий диск принтера, чтобы зазоры встали на место.

**Предупреждение по установке.** Удерживайте печатную плату в сборе за края. Не нажимайте на центральную часть жесткого диска принтера. Это может привести к повреждению.

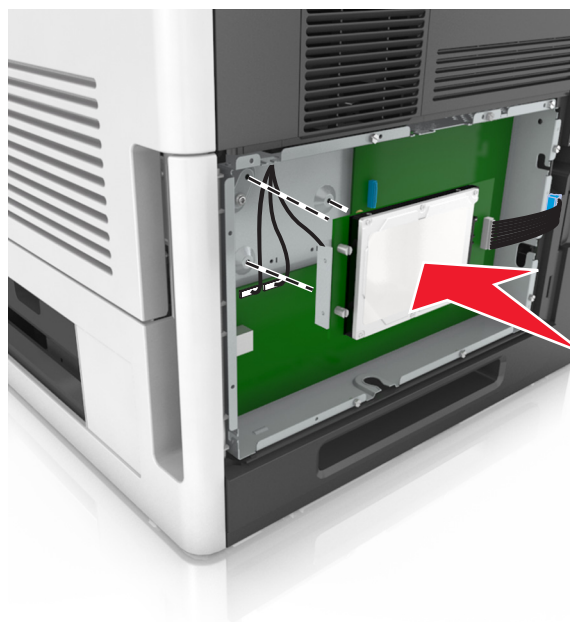

**Примечание.** Убедитесь, что кабели аккуратно проложены под жестким диском принтера.

- 5 Вставьте разъем интерфейсного кабеля жесткого диска принтера в гнездо на системной плате.

**Примечание.** Разъемы и гнезда имеют цветовую кодировку.

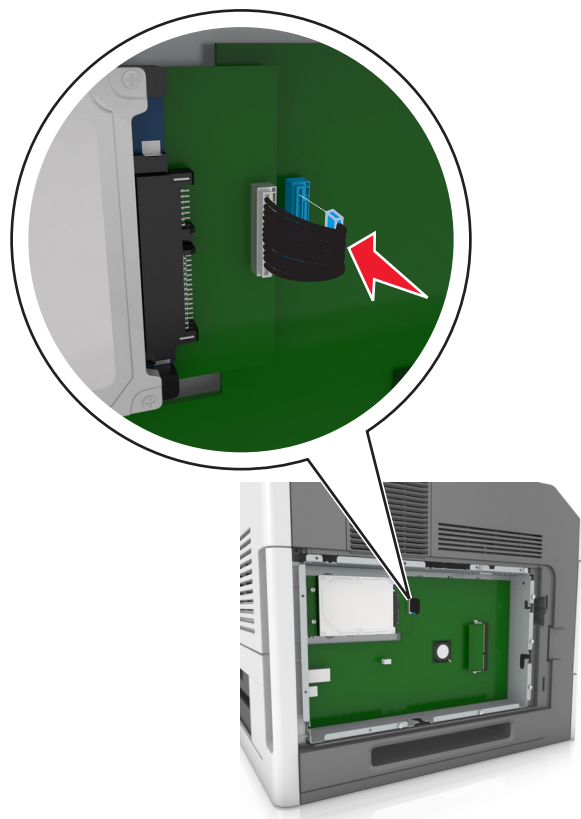

## Извлечение жесткого диска принтера

**Примечание.** Для этой работы требуется плоская отвертка.

**⚠ ВНИМАНИЕ-ОПАСНОСТЬ ПОРАЖЕНИЯ ТОКОМ:** При доступе к плате контроллера или установке дополнительного оборудования или устройств памяти после настройки принтера, прежде чем продолжить, выключите принтер и отсоедините кабель питания от электрической розетки. Если к принтеру подключены другие устройства, отключите их, а также отсоедините кабели, идущие к принтеру.

**ПРЕДУПРЕЖДЕНИЕ. Возможность повреждения:** Электронные компоненты системной платы могут выйти из строя под действием статического электричества. Перед тем, как прикоснуться к какому-либо электронному компоненту системной платы или разъему, дотроньтесь рукой до какой-нибудь металлической детали принтера.

**1** Обеспечьте доступ к системной плате.

Подробнее см. [«Обеспечьте доступ к системной плате.» на стр. 14.](#)

**2** Отсоедините интерфейсный кабель жесткого диска принтера от системной платы, оставив кабель подключенным к жесткому диску принтера. Чтобы отсоединить кабель, сожмите лепестки на разъеме интерфейсного кабеля для разблокировки фиксаторов.

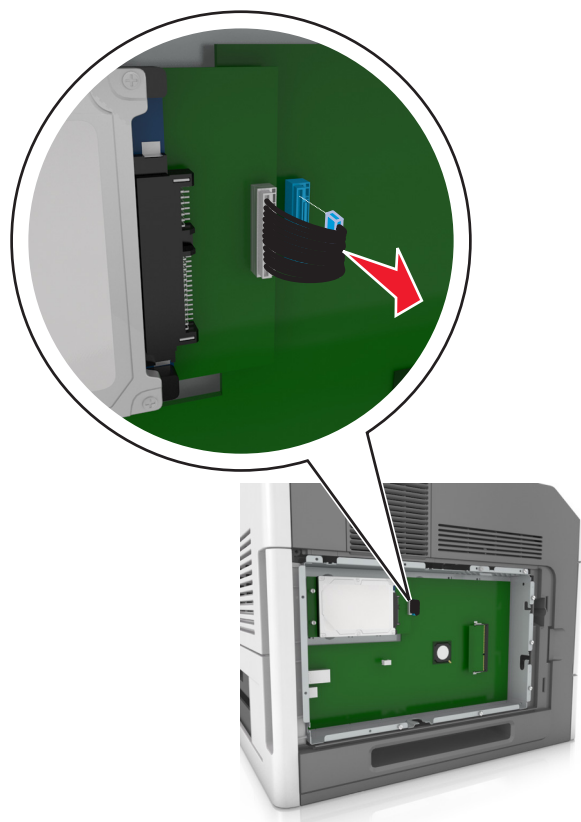

**3** Удалите винты, с помощью которых крепится жесткий диск принтера.

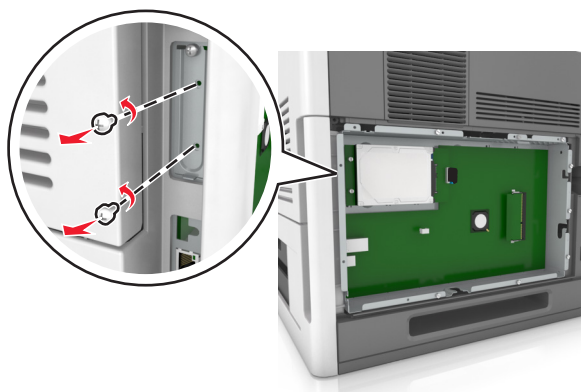

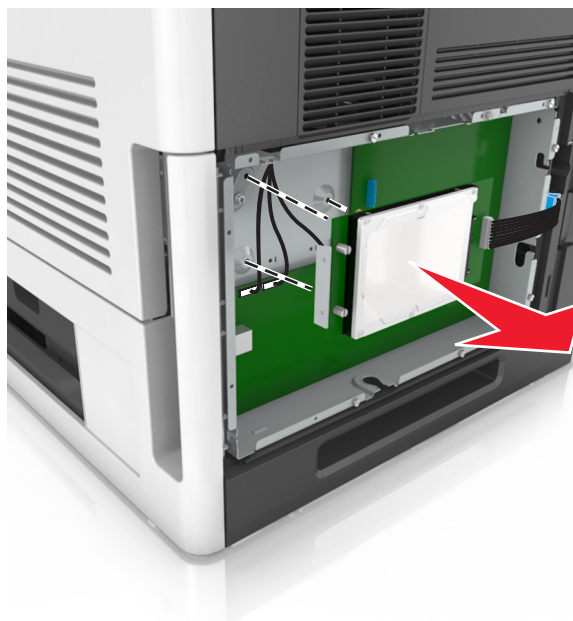

4 Извлеките жесткий диск принтера.



5 Отложите жесткий диск принтера.

## Установка дополнительных аппаратных модулей

### Порядок установки



-  **ВНИМАНИЕ-ВОЗМОЖНОСТЬ ТРАВМЫ:** Принтер весит более 18 кг (40 фунтов), для его безопасного перемещения требуется не менее двух тренированных человек.
-  **ВНИМАНИЕ-ОПАСНОСТЬ ПОРАЖЕНИЯ ТОКОМ:** При доступе к плате контроллера или установке дополнительного оборудования или устройств памяти после настройки принтера, прежде чем продолжить, выключите принтер и отсоедините кабель питания от электрической розетки. Если к принтеру подключены другие устройства, отключите их, а также отсоедините кабели, идущие к принтеру.
-  **ВНИМАНИЕ-ОПАСНОСТЬ ОПРОКИДЫВАНИЯ:** Конфигурации для напольной установки требуют установки дополнительных устройств. При использовании нескольких дополнительных устройств подачи необходимо устанавливать принтер на подставку или основание. Если вы приобрели принтер с похожей конфигурации, вам могут понадобиться дополнительные устройства. Дополнительные сведения см. на веб-сайте по адресу: [www.lexmark.com/multifunctionprinters](http://www.lexmark.com/multifunctionprinters).

Установка принтера и дополнительных устройств производится в следующем порядке:

- Основание
- лоток на 2100 или более листов
- Дополнительный лоток на 250 или 550 листов
- Принтер

Более подробная информация по установке напольной подставки, дополнительного лотка на 250 или 550 листов, разделителя или лотка на 2100 листов находится в инструкции по установке, поставляемой с конкретным устройством.

## Установка дополнительных лотков

-  **ВНИМАНИЕ-ВОЗМОЖНОСТЬ ТРАВМЫ:** Принтер весит более 18 кг (40 фунтов), для его безопасного перемещения требуется не менее двух тренированных человек.
-  **ВНИМАНИЕ-ОПАСНОСТЬ ПОРАЖЕНИЯ ТОКОМ:** При доступе к плате контроллера или установке дополнительного оборудования или устройств памяти после настройки принтера, прежде чем продолжить, выключите принтер и отсоедините кабель питания от электрической розетки. Если к принтеру подключены другие устройства, отключите их, а также отсоедините кабели, идущие к принтеру.
-  **ВНИМАНИЕ-ОПАСНОСТЬ ОПРОКИДЫВАНИЯ:** Конфигурации для напольной установки требуют установки дополнительных устройств. При использовании нескольких дополнительных устройств подачи необходимо устанавливать принтер на подставку или основание. Если вы приобрели принтер с похожей конфигурацией, вам могут понадобиться дополнительные устройства. Дополнительные сведения см. на веб-сайте по адресу: [www.lexmark.com/multifunctionprinters](http://www.lexmark.com/multifunctionprinters).

- 1 Выключите принтер с помощью выключателем питания и отсоедините кабель питания от розетки электросети.

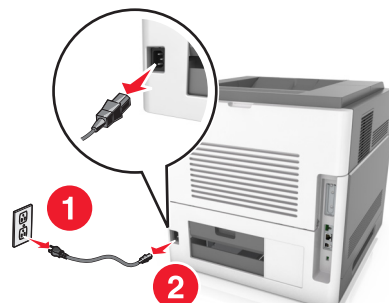

- 2 Извлеките дополнительный лоток из упаковки и удалите все упаковочные материалы.
- 3 Полностью снимите лоток с основания.

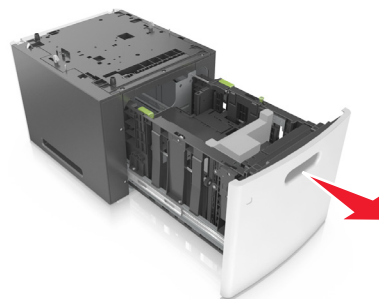
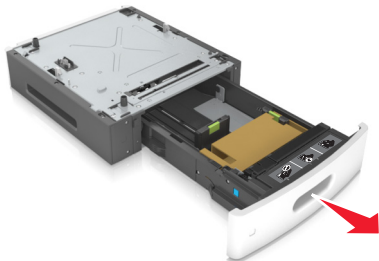

- 4 Удалите упаковочный материал и ленту из лотка.

- 5 Вставьте лоток в основание.
- 6 Поместите лоток около принтера.
- 7 Совместите дополнительный лоток с напольной подставкой.

**Примечание.** Убедитесь в фиксации колесиков напольной подставки для безопасности принтера.

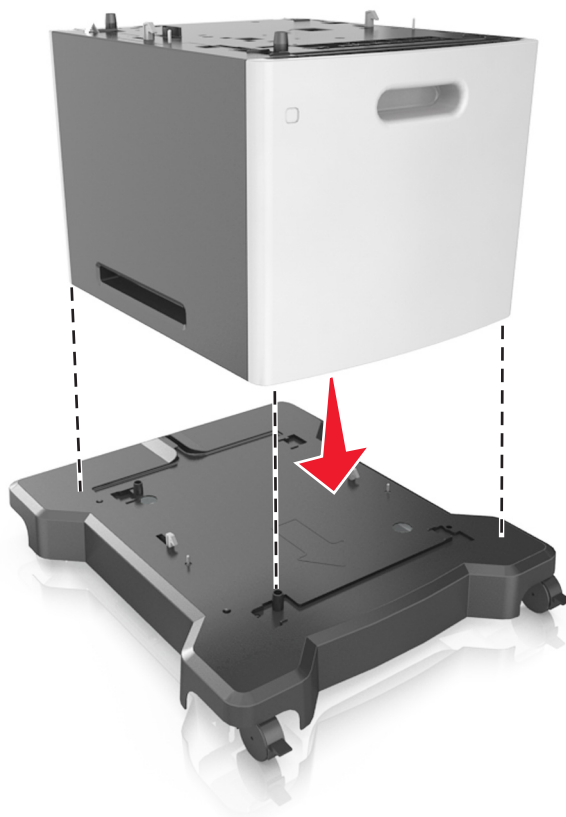

- 8 Совместите принтер и лоток и медленно опустите принтер на место.

**Примечание.** При установке друг на друга дополнительные лотки защелкиваются.

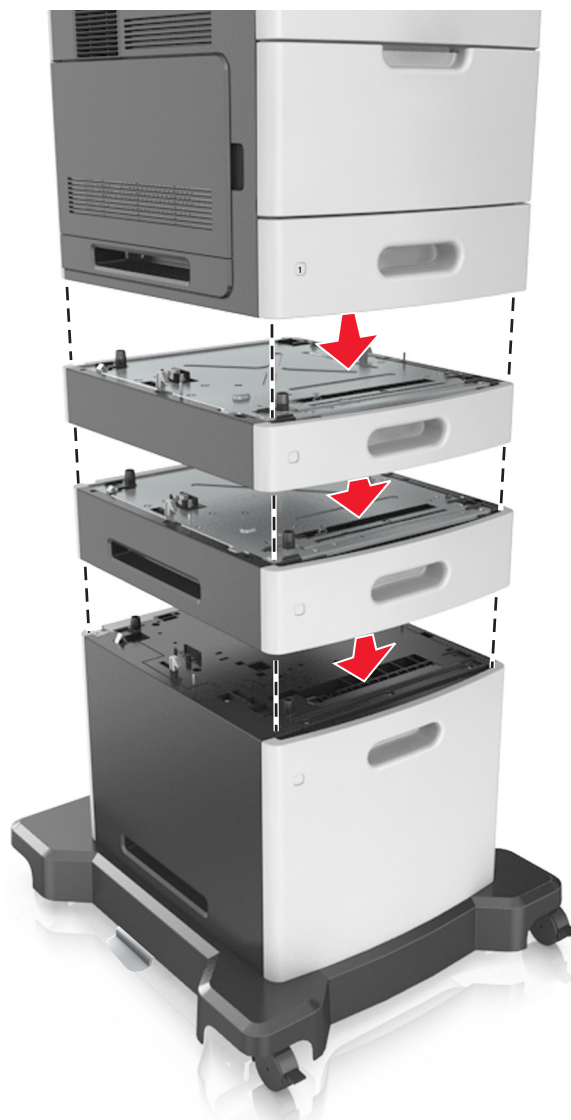

- 9 Подсоедините кабель питания к принтеру, затем к электрической розетке с правильным заземлением и включите принтер.



**Примечание.** После установки программного обеспечения принтера и всех дополнительных устройств, возможно, потребуется вручную добавить дополнительные устройства в драйвере принтера, чтобы сделать их доступными для заданий печати. Подробнее см. [«Обновление списка дополнительных устройств в драйвере принтера» на стр. 38.](#)

Чтобы удалить дополнительные лотки, сдвиньте фиксатор с правой стороны принтера в направлении передней панели принтера, пока не услышите щелчок, а затем снимайте установленные друг на друге лотки по одному сверху вниз.

## Подключение кабелей

**⚠ ВНИМАНИЕ-ВОЗМОЖНОСТЬ ТРАВМЫ:** Не устанавливайте устройство, не работайте с факсом и не выполняйте никаких электрических или кабельных соединений (питания или USB) во время грозы.

Подключите принтер к компьютеру с помощью кабеля USB или кабеля Ethernet.

Убедитесь в совпадении следующего.

- Символа USB на кабеле с символом USB на принтере
- Соответствующего кабеля Ethernet с разъемом Ethernet
- Правильный кабель параллельного интерфейса и параллельный порт

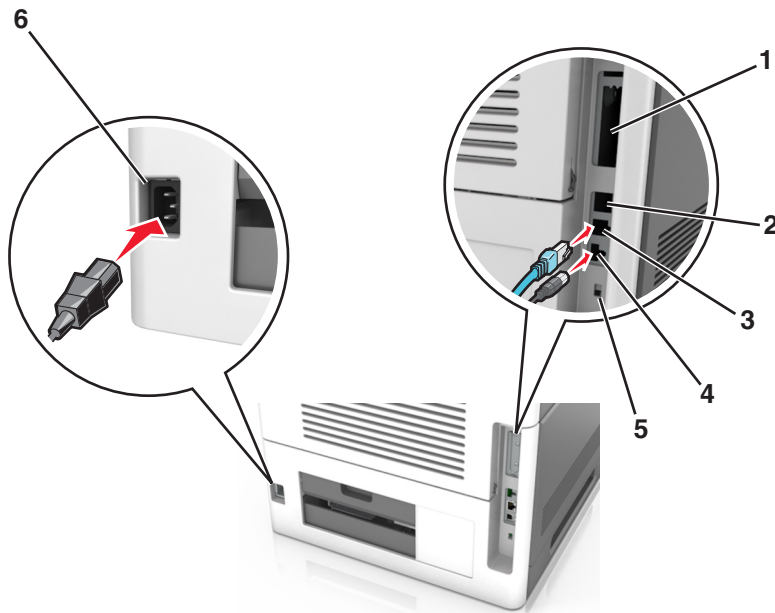

	Использовать	Чтобы
1	Параллельный порт	Подключите принтер к компьютеру. <b>Примечание.</b> Это также можно использовать при установке дополнительного порта ISP.
2	Порт USB	Подключите дополнительный беспроводной сетевой адаптер.
3	порт Ethernet	Подключите принтер к проводной сети.
4	Порт USB принтера	Подключите принтер к компьютеру.
5	Замок безопасности	Установите замок безопасности для защиты платы контроллера.
6	Разъем кабеля питания принтера	Подсоедините кабель питания к правильно заземленной электрической розетке.

**ПРЕДУПРЕЖДЕНИЕ. Возможность повреждения:** Не прикасайтесь к кабелю USB, сетевому беспроводному адаптеру, а также к указанным участкам на принтере, когда выполняется печать. Это может привести к потере данных или неисправности.

**Примечание.** Организацию можно выполнить только при покупке дополнительных лотков и напольной подставки.

После подключения кабеля Ethernet и кабеля питания аккуратно проложите кабели по канавкам, расположенным на задней панели принтера.

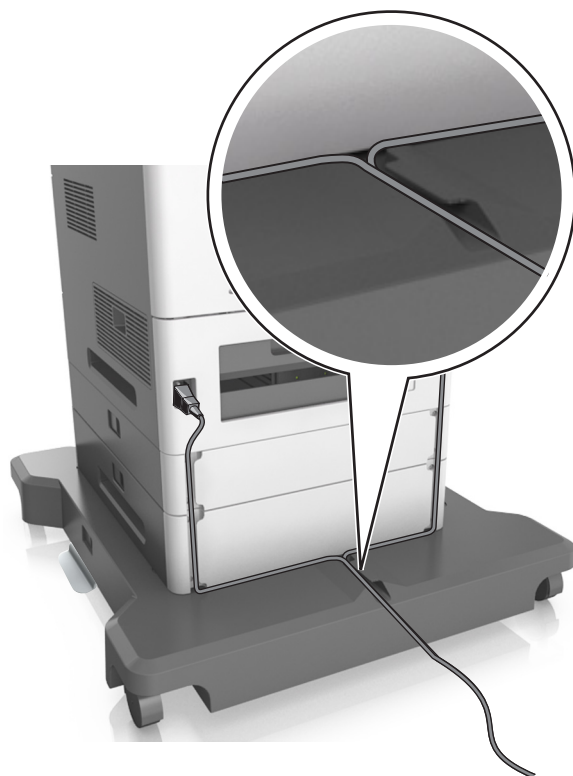

## Установка программного обеспечения принтера

### Установка программного обеспечения принтера

#### Примечания.

- Если ранее на этом компьютере уже было установлено программное обеспечение принтера, но требуется переустановить его, удалите сначала текущую версию программного обеспечения.
- Перед установкой программного обеспечения принтера закройте все открытые программы.

#### 1 Получите копию установочного пакета программы.

- С компакт-диска с *программным обеспечением и документацией*, поставляющегося в комплекте с принтером.
- С веб-узла компании:

перейдите на веб-узел [www.lexmark.com](http://www.lexmark.com), а потом выберите следующее.

**ПОДДЕРЖКА & ЗАГРУЗКИ** > выберите принтер > выберите операционную систему > загрузите установочный пакет программы.

#### 2 Выполните одно из следующих действий.

- При использовании компакт-диска с *программным обеспечением и документацией* вставьте компакт-диск и подождите, пока не появится диалоговое окно установки. Если диалоговое окно установки не появится, выполните одно из следующих действий.

### В системе Windows 8

В окне поиска введите `run`, а затем выполните команду:  
список приложений >**Run** > введите `D:\setup.exe` >**ОК**.

### В системе Windows 7 или более ранних версий

- а** Щелкните  или нажмите кнопку **Пуск** и выберите пункт **Выполнить**.
- б** В диалоговом окне «Начать поиск» или «Выполнить» введите `D:\setup.exe`.
- в** Нажмите **Enter** или **ОК**.

**Примечание.** D соответствует букве имени дисководов компакт-дисков или дисков DVD.

### В системе Macintosh:

Нажмите на значок компакт-диска на рабочем столе.

- Если используется программа установки программного обеспечения, загруженная с Интернета, дважды нажмите эту программу, сохраненную на компьютере. Подождите, пока не появится диалоговое окно с возможностью выбора типа установки, а потом нажмите **Установить**.

**Примечание.** При появлении запроса о запуске установочного пакета программы нажмите **Запустить**.

**3** Нажмите **Установить** и следуйте указаниям на экране компьютера.

## Обновление списка дополнительных устройств в драйвере принтера

После установки аппаратных устройств, возможно, потребуется вручную добавить дополнительные устройства в драйвере принтера, чтобы сделать их доступными для использования.

### Для пользователей Windows

**1** Откройте папку «Принтеры».

#### В системе Windows 8

Нажмите чудо-кнопку "Поиск", введите **выполнить** и выберите:

Список приложений >**Выполнить** >, введите **управлять принтерами** >, нажмите **ОК**

#### В системе Windows 7 или более ранних версиях

- а** Щелкните  или нажмите кнопку **Пуск**, а затем нажмите **Выполнить**.
- б** В диалоговом окне "Начать поиск" или "Выполнить" введите **управлять принтерами**.
- в** Нажмите **ВВОД** или нажмите **ОК**.

**2** В зависимости от устройства выполните одно из следующих действий:

- Нажмите и удерживайте принтер, который необходимо обновить.
- Щелкните правой кнопкой принтер, который нужно обновить.

- 3 В появившемся меню выполните одно из следующих действий:
  - В системе Windows 7 или более поздних версиях выберите **Свойства принтера**.
  - В более ранних версиях выберите **Свойства**.
- 4 Откройте вкладку **Настройка**.
- 5 Выполните одно из следующих действий.
  - Щелкните **Обновить сейчас - Опрос принтера**.
  - В разделе параметров конфигурации добавьте все установленные дополнительные устройства.
- 6 Нажмите **Применить**.

## Для пользователей Macintosh

- 1 В меню Apple найдите один из таких пунктов:
  - **Настройки системы > Печать и сканирование > выберите принтер > Опции и расходные материалы > Драйвер**
  - **Настройки системы > Печать и факс > выберите принтер > Опции и расходные материалы > Драйвер**
- 2 Добавьте все установленные дополнительные устройства и нажмите кнопку **ОК**.

## Работа в сети

### Примечания.

- Перед настройкой принтера в беспроводной сети приобретите адаптер беспроводной сети MarkNet N8350. Для получения дополнительных сведений об установке адаптера беспроводной сети см. инструкции, входящие в комплект адаптера.
- Имя SSID (Идентификатор беспроводной сети) — это имя, назначаемое для беспроводной сети. Wired Equivalent Privacy (WEP), Wi-Fi Protected Access (WPA), WPA2, and 802.1X-RADIUS — это типы защиты, которые используются в сети.

## Подготовка к настройке принтера в сети Ethernet

Чтобы настроить принтер для использования в сети Ethernet, соберите следующие сведения перед началом настройки:

**Примечание.** Если IP-адреса назначаются в сети компьютерам и принтерам автоматически, продолжите установку принтера.

- Допустимый уникальный IP-адрес, который должен использовать принтер в сети
- Сетевой шлюз
- Маска сети
- Псевдоним для принтера (необязательный)

**Примечание.** Псевдоним принтера упрощает идентификацию принтера в сети. Можно использовать псевдоним принтера по умолчанию или назначить легко запоминающееся имя.

Кроме того, потребуется кабель Ethernet для подключения принтера к сети и свободный порт, с помощью которого принтер можно физически подключить к сети. По возможности используйте новый сетевой кабель, чтобы предотвратить возможные проблемы, связанные с поврежденным кабелем.

## Установка принтера в сети Ethernet

### Для пользователей ОС Windows

1 Получите копию установочного пакета программы.

- С компакт-диска с *программным обеспечением и документацией*, поставляющегося в комплекте с принтером.
- С веб-узла компании:  
перейдите на веб-узел [www.lexmark.com](http://www.lexmark.com), а потом выберите следующее.  
**ПОДДЕРЖКА & ЗАГРУЗКИ** > выберите принтер > выберите операционную систему > загрузите установочный пакет программы.

2 Выполните одно из следующих действий.

- При использовании компакт-диска с *программным обеспечением и документацией* вставьте компакт-диск и подождите, пока не появится диалоговое окно установки.  
Если диалоговое окно установки не появится, выполните одно из следующих действий.

#### В системе Windows 8

В окне поиска введите `run`, а затем выполните команду:

Список приложений > **Run** > введите `D:\setup.exe` > **OK**

#### В ОС Windows 7 или более ранних версиях

- Щелкните  или нажмите кнопку **Пуск** и выберите пункт **Выполнить**.
- В диалоговом окне «Начать поиск» или «Выполнить» введите `D:\setup.exe`.
- Нажмите **Enter** или **OK**.

**Примечание.** D соответствует букве имени дисководов компакт-дисков или дисков DVD.

- Если используется программа установки программного обеспечения, загруженная с Интернета, дважды нажмите эту программу, сохраненную на компьютере. Подождите, пока не появится диалоговое окно с возможностью выбора типа установки, а потом нажмите **Установить**.

**Примечание.** При появлении запроса о запуске установочного пакета программы нажмите **Запустить**.

3 Нажмите **Установить** и следуйте указаниям на экране компьютера.

4 Выберите **подключение Ethernet**, затем нажмите **Продолжить**.

5 Подключите соответствующий кабель Ethernet, если это требуется инструкцией.

6 Выберите принтер в списке, а затем нажмите кнопку **Продолжить**.

**Примечание.** Если настроенный принтер не отображается в списке, нажмите **Изменить поиск**.

7 Следуйте указаниям на экране компьютера.

## Для пользователей Macintosh

**1** Разрешите настройку IP-адреса принтера сетевым сервером DHCP.

**2** Получение IP-адреса принтера:

- С панели управления принтера
- В разделе «TCP/IP» меню «Сеть/порты»
- Путем печати страницы настройки сети или параметров меню и поиска раздела «TCP/IP»

**Примечание.** Если выполняется настройка доступа для компьютеров, находящихся в другой подсети, нежели принтер, то потребуется IP-адрес.

**3** Установка драйвера принтера на компьютер.

- а** Вставьте компакт-диск с *программным обеспечением и документацией*, а затем дважды щелкните пакет установки для принтера.
- б** Следуйте указаниям на экране компьютера.
- в** Выберите место установки и нажмите кнопку **Продолжить**.
- г** На экране "Простая установка" нажмите кнопку **Установить**.
- д** Введите пароль пользователя, а затем нажмите кнопку **ОК**.  
На компьютер устанавливаются все необходимые приложения.
- е** После завершения установки нажмите кнопку **Close** (Закреть).

**4** Добавьте принтер.

- Для печати по протоколу IP:
  - а** В меню Apple найдите один из таких пунктов:
    - **System Preferences >Print & Scan**
    - **System Preferences >Print & Fax**
  - б** Щелкните знак +.
  - в** При необходимости нажмите **Добавить принтер или сканер** или **Добавить другой принтер или сканер**.
  - г** Откройте вкладку **IP**.
  - д** Введите IP-адрес принтера в поле адреса, а затем нажмите кнопку **Добавить**.
- Для печати по протоколу AppleTalk:

### Примечания.

- Убедитесь в том, что на принтере активирован протокол AppleTalk.
- Эта функция поддерживается только в Mac OS X версии 10.5.

**а** В меню Apple выберите:

**System Preferences >Print & Fax**

**б** Щелкните знак +, а затем выберите:

**AppleTalk > выберите принтер >Добавить**

## Подготовка к настройке принтера в беспроводной сети

### Примечания.

- Убедитесь в том, что адаптер беспроводной сети установлен в принтер и работает нормально. Для получения дополнительных сведений см. инструкции, прилагаемые к адаптеру беспроводной сети.
- Убедитесь в том, что точка доступа (беспроводной маршрутизатор) включена и работает.

Перед настройкой принтера в беспроводной сети убедитесь в наличии следующих данных.

- **SSID.** SSID также называют именем сети.
- **Беспроводной режим (или режим сети)** - это может быть либо одноранговый режим, либо режим инфраструктуры.
- **Канал (для одноранговых сетей).** Для сетей в режиме инфраструктуры по умолчанию канал выбирается автоматически.

В некоторых одноранговых сетях также необходимо использовать параметр автоматического выбора. Если вы сомневаетесь, какой канал следует выбрать, обратитесь к специалисту службы поддержки.

- **Способ защиты**— Существует четыре базовых варианта «Способа защиты»:
  - ключ WEP  
Если в беспроводной сети используется несколько ключей WEP, введите до четырех ключей в имеющихся полях. Выберите ключ, который в настоящее время используется в сети. Для этого выберите параметр «Ключ передачи WEP по умолчанию».
  - Предварительный ключ или фраза доступа WPA или WPA2  
В WPA используется шифрование в качестве дополнительного уровня безопасности. Возможные варианты: AES и TKIP. Необходимо выбрать один и тот же тип шифрования на маршрутизаторе и принтер. В противном случае обмен данными по сети будет невозможен для принтера.
  - 802.1X–RADIUS  
В случае установки принтера в сети 802.1X может потребоваться следующая информация:
    - Тип проверки подлинности
    - Тип внутренней проверки подлинности
    - Имя пользователя и пароль 802.1X
    - Сертификаты
  - Защита отсутствует  
Если в беспроводной сети не используется никакой тип защиты, никакие данные безопасности не потребуются.

**Примечание.** Не рекомендуется использовать беспроводные сети без защиты.

### Примечания.

- Если имя SSID сети, к которой подключен компьютер, неизвестно, запустите программу настройки беспроводного соединения сетевого адаптера компьютера, чтобы узнать имя сети. Если не удастся найти имя SSID или сведения по безопасности для сети, обратитесь к документации, прилагаемой к беспроводной точке доступа, или к специалисту по поддержке системы.
- Чтобы найти предварительный ключ/фразу доступа WPA/WPA2 или фразу доступа для беспроводной сети, обратитесь к документации, прилагаемой к беспроводной точке доступа

(беспроводному маршрутизатору), перейдите на встроенный сервер Embedded Web Server соответствующей точки доступа, или обратитесь к представителю службы поддержки.

## Подключение принтера с помощью мастера настройки беспроводной сети

Прежде чем начать, убедитесь в следующем.

- Адаптер беспроводной сети установлен в принтере, правильно подключен и работает. Для получения дополнительных сведений см. инструкции, прилагаемые к адаптеру беспроводной сети.
- Кабель Ethernet отсоединен от принтера.
- Для параметра «Активная сетевая плата» установлено значение «Авто». Для настройки значения «Авто» выполните следующие команды:

 > Параметры >  > Сеть/порты >  > Активная сетевая плата >  > Авто > 

**Примечание.** Убедитесь, что принтер выключен и приблизительно через 5 секунд снова включите его.

1 На панели управления принтера выберите:

 > Параметры >  > Сеть/порты >  > Сеть [x] >  > Сеть [x] Установка >  > Беспроводная связь >  > Настройка беспроводных сетей > 

2 Выберите «Настройка беспроводных сетей».

Параметр	Чтобы
Найти сети	Показать доступные беспроводные соединения. <b>Примечание.</b> Этот элемент меню показывает передаваемые защищенные или незащищенные имена SSID.
Введите имя сети	Выберите имя сети SSID вручную. <b>Примечание.</b> Убедитесь в правильности ввода имени SSID.
Настройка защищенной Wi-Fi	Подключите принтер к беспроводной сети с помощью функции настройки защищенной Wi-Fi.

3 Нажмите кнопку  и следуйте указаниям на дисплее принтера.









## Подключение принтера к беспроводной сети с помощью защищенной установки Wi-Fi (Wi-Fi Protected Setup)

Прежде чем начать, убедитесь в следующем.

- Убедитесь в том, что точка доступа (беспроводной маршрутизатор) совместима со стандартом настройки защищенной Wi-Fi (WPS). Подробнее см. прилагаемую к точке доступа документацию.
- Адаптер беспроводной сети установлен в принтере, правильно подключен и работает. Для получения дополнительных сведений см. инструкции, прилагаемые к адаптеру беспроводной сети.

## Использование метода настройки кнопки (PBC)









1 На панели управления принтера выберите:

 > Параметры >  > Сеть/Порты >  > Сеть [x] >  > Сеть [x] Настройка >  > Беспроводная >  > Настройка беспроводного соединения >  > Настройки защищенной Wi-Fi >  > Параметр "Настройка нажатием кнопки" > 

2 Следуйте указаниям на дисплее принтера.

## Воспользуйтесь методом личного идентификационного номера (PIN-кода)

1 На панели управления принтера выберите:

 > Параметры >  > Сеть/Порты >  > Сеть [x] >  > Сеть [x] Настройка >  > Беспроводная >  > Настройка беспроводного соединения >  > Настройки защищенной Wi-Fi >  > Запуск метода с PIN-кодом > 

2 Скопируйте PIN-код WPS, состоящий из 8 символов.

3 Откройте обозреватель и в поле адреса введите IP-адрес точки доступа.

### Примечания.

- IP-адрес отображается в виде четырех наборов цифр, разделенных точками, например 123.123.123.123.
- Если используется прокси-сервер, временно отключите его, чтобы обеспечить правильную загрузку веб-страницы.

4 Откройте параметры WPS: Подробнее см. прилагаемую к точке доступа документацию.

5 Введите PIN-код из восьми цифр, и сохраните настройки.

## Подключение принтера к беспроводной сети с использованием встроенного веб-сервера

Прежде чем начать, убедитесь в следующем.

- Принтер временно подключен к сети Ethernet.
- Адаптер беспроводной сети установлен в принтер и работает нормально. Для получения дополнительных сведений см. инструкции, прилагаемые к адаптеру беспроводной сети.

1 Откройте веб-браузер и в поле адреса введите IP-адрес принтера.

### Примечания.

- IP-адрес принтера указан на панели управления принтера. IP-адрес отображается в виде четырех наборов цифр, разделенных точками, например 123.123.123.123.
- Если используется прокси-сервер, временно отключите его, чтобы обеспечить правильную загрузку веб-страницы.

2 Нажмите Параметры > Сети/Порты > Беспроводная.

**3** Измените настройки, чтобы они соответствовали параметрам точки доступа (беспроводного маршрутизатора).

**Примечание.** Убедитесь в правильности ввода имени SSID, метода обеспечения безопасности, предварительного ключа или фразы доступа, режима сети и канала.

**4** Нажмите кнопку **Отправить**.

**5** Выключите принтер, а затем отсоедините кабель Ethernet. Затем приблизительно через 10 секунд снова включите его.

**6** Если принтер подключен к сети, для проверки сетевого соединения распечатайте страницу сетевых параметров. Далее, в разделе «Сетевая плата [x]», посмотрите, чтобы отображалось состояние «Подключен».

## Изменение параметров порта после установки нового сетевого порта ISP

При установке в принтере нового Lexmark порта внутренних решений (ISP), настройки принтера на компьютерах, имеющих доступ к принтеру, необходимо обновить, поскольку для принтера будет назначен новый IP-адрес. На всех компьютерах, имеющих доступ к принтеру, необходимо обновить настройку с учетом этого нового IP-адреса.

### Примечания.

- Если у принтера имеется статический IP-адрес, не требуется вносить никаких изменений в настройки компьютера.
- Если компьютеры настроены на использование сетевого имени, которое будет оставаться одним и тем же (вместо IP-адреса), то никаких изменений в настройках компьютера не потребуется выполнять.
- В случае добавления беспроводного порта ISP на принтер, который ранее был настроен на использование подключения Ethernet, то при настройке беспроводной связи на принтере обязательно отсоедините его от сети Ethernet. Если оставить подключенным соединение с сетью Ethernet, то настройка беспроводной связи будет выполнена, однако беспроводной порт ISP будет неактивным. Чтобы активировать беспроводной порт ISP, отсоедините принтер от сети Ethernet, выключите принтер, а затем снова включите его.
- Одновременно может быть включено только одно сетевое соединение. Чтобы изменить тип подключения с Ethernet на беспроводное и наоборот, выключите принтер, подсоедините кабель (чтобы использовать соединение Ethernet) или отключите его (чтобы использовать беспроводное соединение), а затем снова включите принтер.

### Для пользователей Windows

**1** Откройте веб-браузер и в поле адреса введите IP-адрес принтера.

#### Примечания.

- IP-адрес принтера указан на панели управления принтера. IP-адрес отображается в виде четырех наборов цифр, разделенных точками, например 123.123.123.123.
- Если используется прокси-сервер, временно отключите его, чтобы обеспечить правильную загрузку веб-страницы.

**2** Откройте папку «Принтеры».

### В системе Windows 8

Нажмите чудо-кнопку "Поиск", введите **Выполнить** и выберите:

Список приложений >**Выполнить** >, введите **управлять принтерами** >,нажмите **ОК**

### В системе Windows 7 или более ранних версиях

- а** Щелкните  или нажмите кнопку **Пуск** и выберите пункт **Выполнить**.
- б** В диалоговом окне "Начать поиск" или "Выполнить" введите **управлять принтерами**.
- в** Нажмите **ВВОД** или нажмите **ОК**.

**3** Чтобы выбрать изменившийся принтер, выполните одно из следующих действий:

- Нажмите и удерживайте принтер, затем выберите **Свойства принтера**.
- Щелкните правой кнопкой мыши принтер, а затем выберите в меню пункт **Свойства принтера** (Windows 7 или более поздние версии) или **Параметры печати** (более ранние версии).

**Примечание.** Если имеется несколько копий принтера, обновите их все, используя новый IP-адрес.

**4** Откройте вкладку **Порты**.

**5** Выберите порт из списка, затем нажмите **Настроить порт**.

**6** Введите новый IP-адрес в поле "Имя принтера или IP-адрес".

**7** Нажмите **ОК** >**Заккрыть**.

### Для пользователей Macintosh

**1** Откройте веб-браузер и в поле адреса введите IP-адрес принтера.

#### Примечания.

- IP-адрес принтера указан на панели управления принтера. IP-адрес отображается в виде четырех наборов цифр, разделенных точками, например 123.123.123.123.
- Если используется прокси-сервер, временно отключите его, чтобы обеспечить правильную загрузку веб-страницы.

**2** Добавьте принтер.

- Для печати по протоколу IP:
  - а** В меню Apple найдите один из таких пунктов:
    - **Настройки системы** >**Печать и сканирование**
    - **Системные настройки** >> **Печать и факс**
  - б** Щелкните знак +.
  - в** Перейдите на вкладку **IP**.
  - г** Введите IP-адрес принтера в поле адреса, а затем нажмите кнопку **Add**.
- Для печати по протоколу AppleTalk:

#### Примечания.

- Убедитесь в том, что на принтере активирован протокол AppleTalk.
- Эта функция поддерживается только в Mac OS X версии 10.5.

- а** В меню Apple выберите:  
**Системные настройки >> Печать и факс**
- б** Щелкните знак +, а затем выберите:  
**AppleTalk > выберите принтер >Добавить**

## Настройка последовательной печати

Используйте печать через последовательный интерфейс, если компьютер находится далеко от принтера, или для печати на пониженной скорости.

После установки порта последовательного интерфейса или порта связи (COM), настройте значения параметров принтера и компьютера. Убедитесь, что к COM-порту принтера подсоединен кабель последовательного интерфейса.

### 1 Настройте параметры на принтере.

- а** На панели управления принтера перейдите в меню с параметрами порта.
- б** Найдите меню с параметрами последовательного порта, и при необходимости, настройте параметры.
- в** Сохраните новые настройки, а затем напечатайте страницу настроек.

### 2 Установите драйвер принтера.

- а** Получите копию установочного пакета программы.
  - С компакт-диска с *программным обеспечением и документацией*, поставляющегося в комплекте с принтером
  - С веб-узла компании:  
перейдите на веб-узел [www.lexmark.com](http://www.lexmark.com), а потом выберите следующее.  
**ПОДДЕРЖКА & ЗАГРУЗКИ >** выберите принтер > выберите операционную систему > загрузите установочный пакет программы.
- б** Выполните одно из следующих действий.
  - При использовании компакт-диска с *программным обеспечением и документацией* вставьте компакт-диск и подождите, пока не появится диалоговое окно установки. Если диалоговое окно установки не появится, выполните одно из следующих действий.

### В системе Windows 8

В окне поиска введите `cmd`, а затем выполните команду:  
Список приложений >**Run** > введите `D:\setup.exe` >**OK**

### В ОС Windows 7 или более ранних версиях

- 1** Щелкните  или нажмите кнопку **Пуск** и выберите пункт **Выполнить**.
- 2** В диалоговом окне «Начать поиск» или «Выполнить» введите `D:\setup.exe`.
- 3** Нажмите клавишу **Enter** или кнопку **OK**.

**Примечание.** D соответствует букве имени дисководов компакт-дисков или дисков DVD.

- Если используется программа установки программного обеспечения, загруженная с Интернета, дважды нажмите эту программу, сохраненную на компьютере. Подождите, пока не появится диалоговое окно с возможностью выбора типа установки, а потом нажмите **Установить**.

**Примечание.** При появлении запроса о запуске установочного пакета программы нажмите **Запустить**.

- в** Нажмите кнопку **Установить**.
- г** Следуйте указаниям на экране компьютера.
- д** Выберите **Расширенные**, и щелкните **Продолжить**.
- е** В диалоговом окне "Настройка соединения принтера" выберите порт.
- ж** Если порт не указан в списке, нажмите **Обновить**, или перейдите:  
**Добавить порт** > выберите тип порта > введите необходимые сведения >**ОК**
- з** Щелкните **Продолжить** >**Готово**.

### 3 Настройте параметры порта COM.

После установки драйвера принтера, настройте параметры последовательного соединения порта COM, назначенного драйверу принтера.

**Примечание.** Убедитесь, что параметры последовательного соединения порта COM совпадают с соответствующими параметрами на принтере.

- а** Откройте диспетчер устройств.

#### В системе Windows 8

В окне поиска введите `run`, а затем выполните команду:

Список приложений >**Выполнить** > введите `devmgmt.msc` >**ОК**

#### В ОС Windows 7 или более ранних версиях

- 1 Щелкните  или нажмите кнопку **Пуск** и выберите пункт **Выполнить**.
  - 2 В поле «Начать поиск» или в диалоговом окне «Выполнить» введите `devmgmt.msc`.
  - 3 Нажмите клавишу **Enter** или кнопку **ОК**.
- б** Дважды щелкните **Порты (COM и LPT)**, чтобы развернуть список доступных портов.
  - в** Выполните одно из следующих действий.
    - Нажмите и удерживайте порт COM, с помощью которого последовательный кабель подсоединен к компьютеру (например: COM1).
    - Щелкните правой кнопкой мыши порт COM, с помощью которого последовательный кабель подсоединен к компьютеру (например: COM1).
  - г** В открывшемся меню выберите **Свойства**.
  - д** На вкладке "Параметры порта" настройте параметры последовательного соединения так же, как на принтере.  
В разделе параметров последовательного порта на странице параметров меню проверьте параметры принтера.
  - е** Щелкните **ОК**, а затем закройте все окна.
  - ж** Для проверки правильности установки принтера распечатайте тестовую страницу.

## Проверка настройки принтера

### Печать страницы параметров меню

Печать страницы параметров меню используется для проверки текущих значений параметров принтера и правильности установки дополнительных устройств принтера.

**Примечание.** Если параметры меню не были изменены, то на странице настроек меню отображаются заводские настройки по умолчанию. После выбора и сохранения *пользовательских настроек* с помощью меню они используются вместо заводских настроек по умолчанию. Пользовательские параметры по умолчанию остаются действительными до выбора в меню и сохранения других значений.

На панели управления принтера выберите:

 >Параметры >  >Отчеты >  >Страница параметров меню > 

### Печать страницы сетевых параметров

Если принтер подключен к сети, распечатайте страницу сетевых параметров, чтобы проверить подключение к сети. Эта страница дополнительно содержит сведения, которые помогут настроить печать по сети.

1 На панели управления принтера выберите:

 >Параметры >  >Отчеты >  >Страница сетевых параметров > 

2 Проверьте первый раздел страницы сетевых параметров и убедитесь в том, что в поле «Состояние» указано значение Подключен.

Если в поле «Состояние» указано значение Не подключен, данная линия локальной сети не работает или неисправен сетевой кабель. Обратитесь за помощью к специалисту по поддержке, а затем распечатайте еще одну страницу настройки сети.

# Загрузка обычной и специальной бумаги

Надежность печати документов зависит от выбора бумаги и специальных материалов для печати, а также от обращения с ними. Для получения дополнительной информации см. разделы [«Предотвращение замятия материалов для печати» на стр. 173](#) и [«Хранение бумаги» на стр. 76](#).

## Задание формата и типа бумаги

1 На панели управления принтера выберите:

 >Настройки >  >Меню «Бумага» >  >Меню «Формат и тип бумаги» > 

2 Нажимайте кнопку со стрелкой вверх или вниз, чтобы выбрать нужный лоток, а затем нажмите кнопку .

3 Нажимайте кнопку со стрелкой вверх или вниз, чтобы выбрать нужный формат бумаги, а затем нажмите кнопку .

4 Нажимайте кнопку со стрелкой вверх или вниз, чтобы выбрать нужный формат бумаги, а затем нажмите кнопку , чтобы изменить настройки.







## Настройка параметров для бумаги формата Universal

Формат бумаги Universal задается пользователем и позволяет печатать на бумаге, имеющей формат, не представленный в меню принтера.

### Примечания.

- Минимальный поддерживаемый формат Universal составляет 70 x 127 мм (2,76 x 5 ") для односторонней печати и 105 x 148 мм (4,13 x 5,83 ") для двусторонней (дуплексной) печати.
- Наибольший поддерживаемый формат Universal составляет 216 x 356 мм (8,5 x 14 ") для односторонней и двусторонней печати.
- При печати на бумаге шириной менее 210 мм (8,3 ") принтер печатает на пониженной скорости в целях предотвращения повреждения термоблока.

На панели управления принтера выберите:

 >Параметры >  >Меню "Бумага" >  >Универсальная настройка >  >Единицы измерения >  > выбор единиц измерения > 

## Загрузка лотка на 250 или 550 листов

**⚠ ВНИМАНИЕ-ВОЗМОЖНОСТЬ ТРАВМЫ:** Для уменьшения риска нестабильной работы оборудования загружайте каждый лоток отдельно. Остальные лотки держите закрытыми до тех пор, пока они не понадобятся.

**1** Извлеките лоток.

### Примечания.

- При загрузке бумаги формата Folio, Legal или Oficio приподнимите лоток и вытяните его.
- Не отсоединяйте лотки во время печати задания, а также при отображении на дисплее принтера сообщения **Занят**. Это может привести к замятию бумаги.



- 2 Поставьте направляющие в положение, соответствующее формату загружаемой бумаги, и подвиньте на свое место до щелчка.

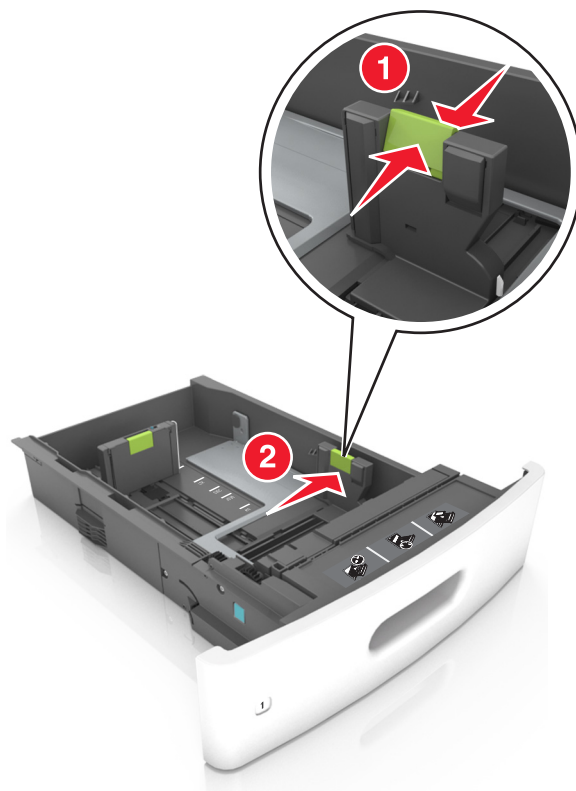

**Примечание.** Использование индикаторов форматов бумаги на днище лотка упрощают настройку направляющих.

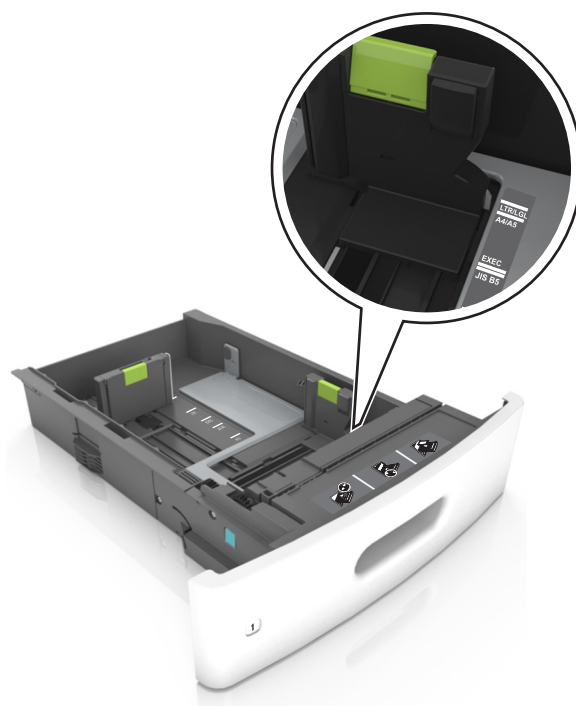

- 3** Разблокируйте направляющую длины, сожмите, а затем задвиньте вспомогательную направляющую длины в правильное положение для загружаемого формата бумаги.

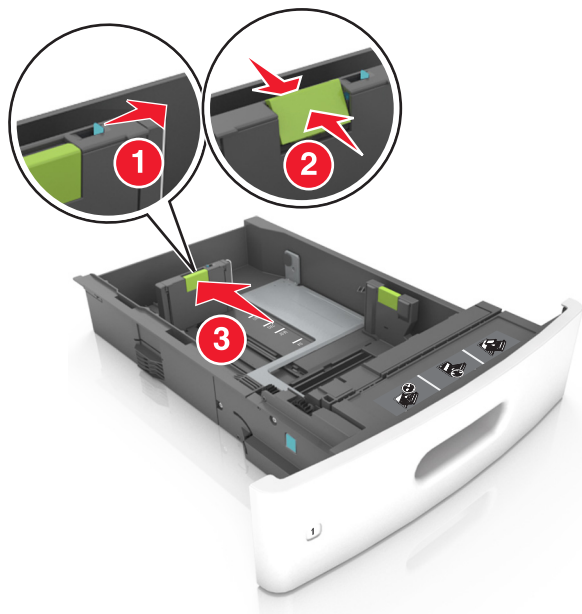

**Примечания.**

- Заблокируйте направляющую длины для всех форматов бумаги.
- Использование индикаторов форматов бумаги на дне лотка упрощают настройку направляющих.

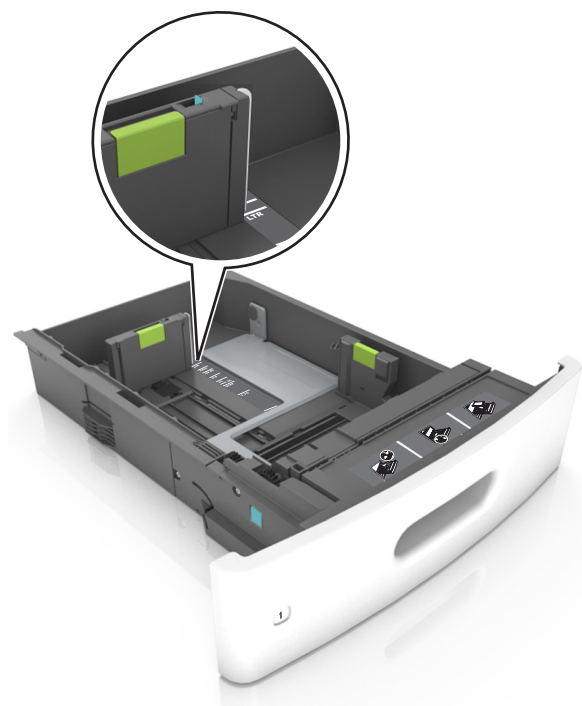

4 Изогните стопку несколько раз в разные стороны для разделения листов, затем пролистайте ее. Не загружайте бумагу со складками и сгибами. Выровняйте края стопки на плоской поверхности.

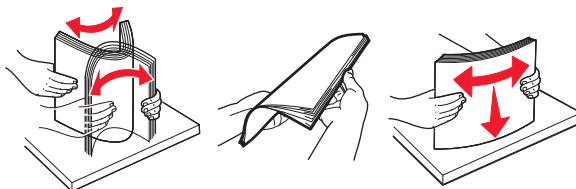

5 Загрузите стопку бумаги стороной для печати вниз.

**Примечание.** Убедитесь в том, что бумага загружена правильно.

- Существуют разные способы загрузки фирменных бланков в зависимости от того, установлен ли дополнительный брошюровщик.

Без дополнительного брошюровщика	С дополнительным брошюровщиком
<p>Односторонняя печать</p>	<p>Односторонняя печать</p>
<p>Двусторонняя печать</p>	<p>Двусторонняя печать</p>

- При загрузке перфорированной бумаги для использования в брошюровщике, убедитесь, что отверстия вдоль длинного края бумаги находятся с правой стороны лотка.



**Примечание.** Если отверстия на длинной стороне листа располагаются с левой стороны лотка, может возникнуть замятие бумаги.

- Не прилагайте усилия при загрузке бумаги в лоток. Загрузите стопку в лоток, как показано на рисунке.

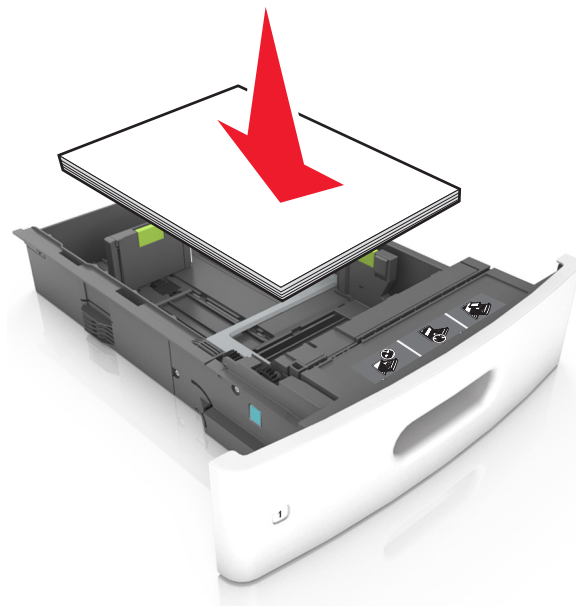

- Убедитесь в том, что стопка бумага не превышает сплошную черту, которая указывает максимальное наполнение.



**ПРЕДУПРЕЖДЕНИЕ. Возможность повреждения:** Переполнение лотка может привести к заеданию бумаги.

- При использовании карточек, этикеток или других типов специальных носителей убедитесь, что бумага не превышает пунктирную линию, которая указывает максимальное наполнение.

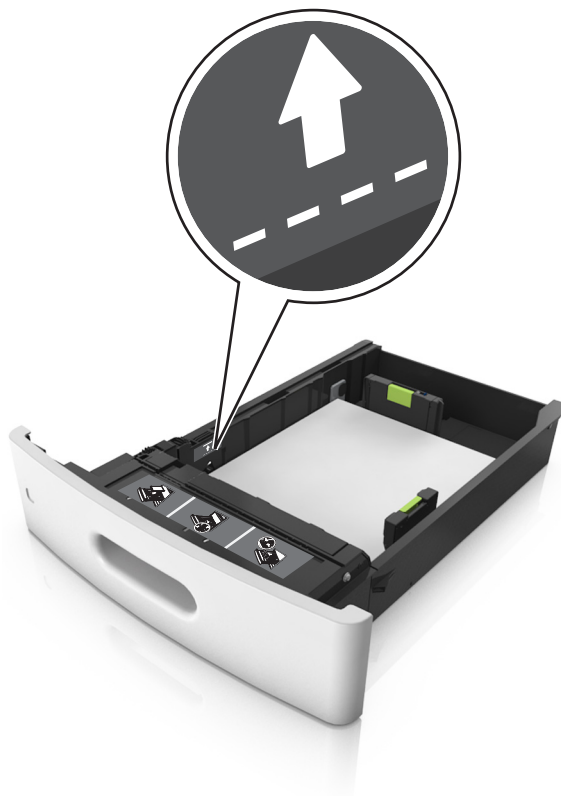

- 6 Для бумаги пользовательского или формата Universal отрегулируйте положение направляющих бумаги, чтобы они слегка касались стопки и зафиксируйте направляющую длины.
- 7 Вставьте лоток.



- 8 В меню «Бумага» на панели управления принтера задайте тип и формат бумаги в соответствии с загруженной в лоток бумагой.

**Примечание.** Укажите правильный формат и тип бумаги, чтобы избежать замятий бумаги и неполадок, связанных с качеством печати.

## Загрузка бумаги в лоток подачи на 2100-листов

**⚠ ВНИМАНИЕ-ВОЗМОЖНОСТЬ ТРАВМЫ:** Для уменьшения риска нестабильной работы оборудования загружайте каждый лоток отдельно. Остальные лотки держите закрытыми до тех пор, пока они не понадобятся.

- 1 Извлеките лоток.
- 2 Настройте направляющие ширины и длины.

### Загрузка бумаги формата А5

- а Потяните, а затем передвиньте направляющую ширины в положение, соответствующее формату бумаги А5.

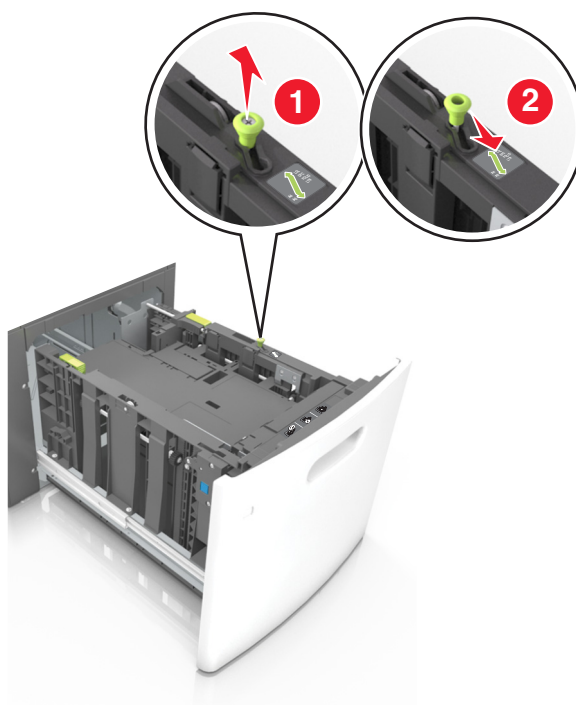

- б** Сожмите, а затем задвиньте направляющую длины в положение для формата бумаги, пока она не встанет на свое место со щелчком.

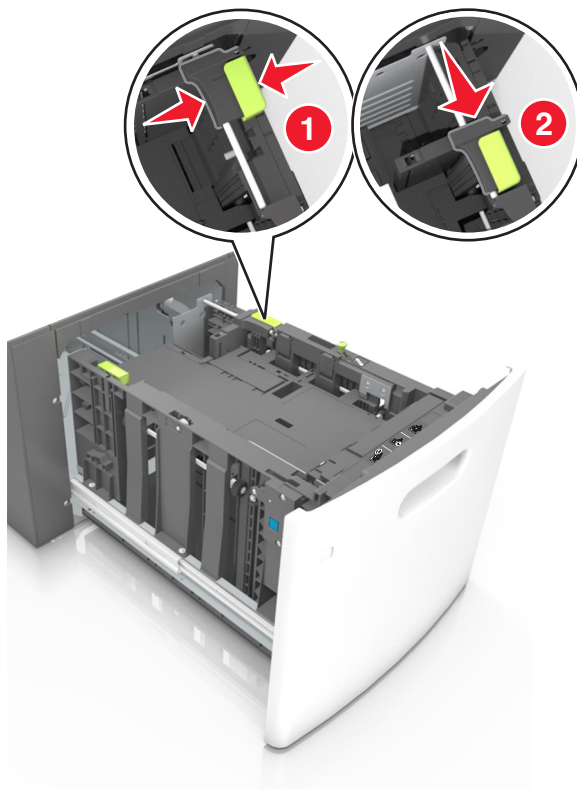

- в** Извлеките направляющую длины для формата А5 из держателя.

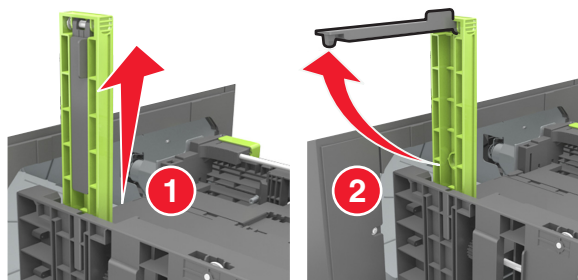

- г** Установите направляющую длины для формата А5 в предназначенный для нее слот.

**Примечание.** Вставьте направляющую длины для формата А5 на место, нажав на него до щелчка.

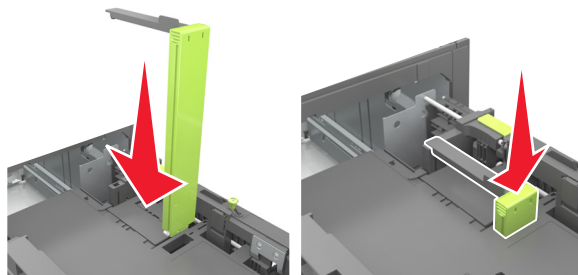

## Загрузка бумаги формата A4, letter, legal, oficio и folio

- а** Потяните и выдвиньте направляющую ширины в положение, требуемое для формата загруженной бумаги.



- б** Если направляющая длины для формата A5 не удалена с держателя, извлеките ее. Если направляющая длины для формата A5 извлечена, перейдите к шагу d.

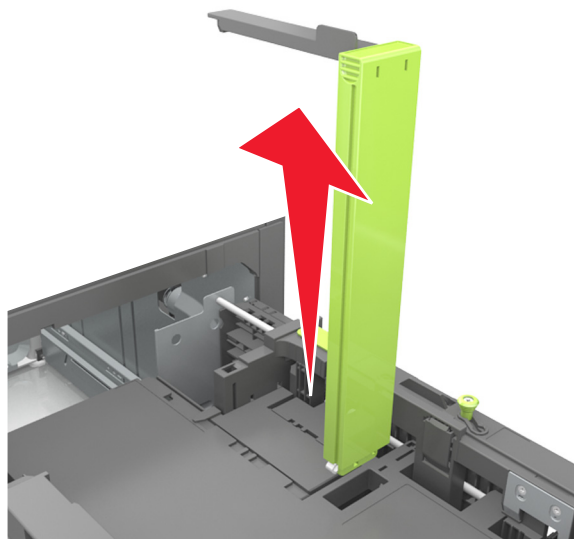

**в** Установите направляющую длины для формата А5 в держатель.

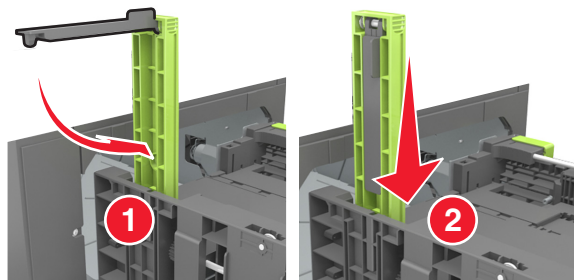

**г** Поставьте направляющую длины в положение, соответствующее формату загружаемой бумаги, и подвиньте на свое место до щелчка.

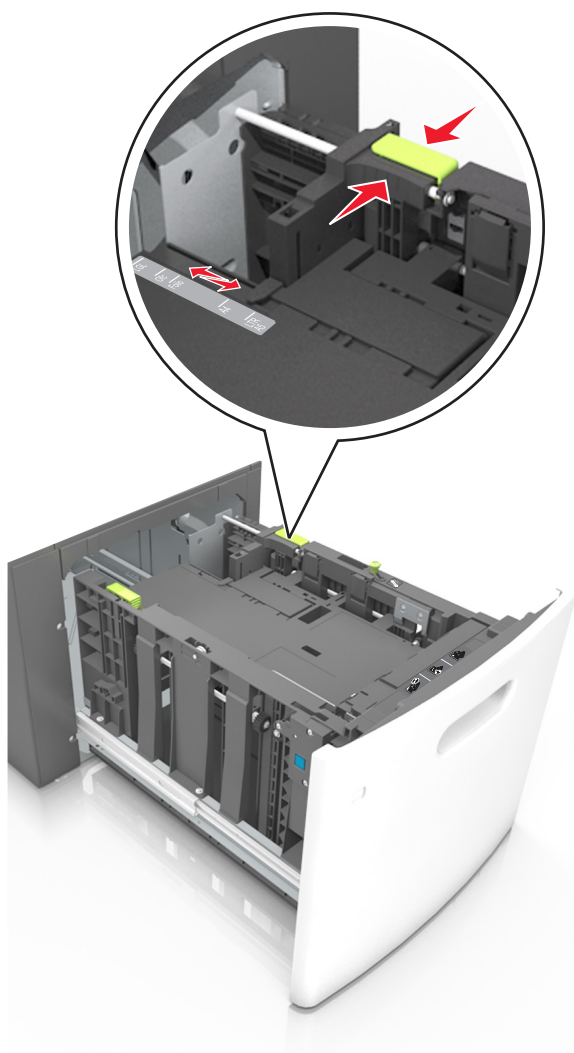

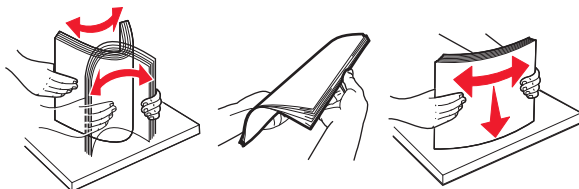

- 3 Изогните стопку несколько раз в разные стороны для разделения листов, затем пролистайте ее. Не загружайте бумагу со складками и сгибами. Выровняйте края стопки на плоской поверхности.



- 4 Загрузите стопку бумаги стороной для печати вниз.

**Примечание.** Убедитесь в том, что бумага загружена правильно.

- Существуют разные способы загрузки фирменных бланков в зависимости от того, установлен ли дополнительный брошюровщик.

Без дополнительного брошюровщика	С дополнительным брошюровщиком
 <p data-bbox="467 1098 743 1125">Односторонняя печать</p>	 <p data-bbox="964 1098 1240 1125">Односторонняя печать</p>
 <p data-bbox="474 1493 737 1520">Двусторонняя печать</p>	 <p data-bbox="974 1493 1237 1520">Двусторонняя печать</p>

- При загрузке перфорированной бумаги для использования в брошюровщике, убедитесь, что отверстия вдоль длинного края бумаги находятся с правой стороны лотка.



**Примечание.** Если отверстия на длинной стороне листа располагаются с левой стороны лотка, может возникнуть замятие бумаги.

- Убедитесь в том, что высота стопки загруженной бумаги ниже индикатора максимальной загрузки бумаги.

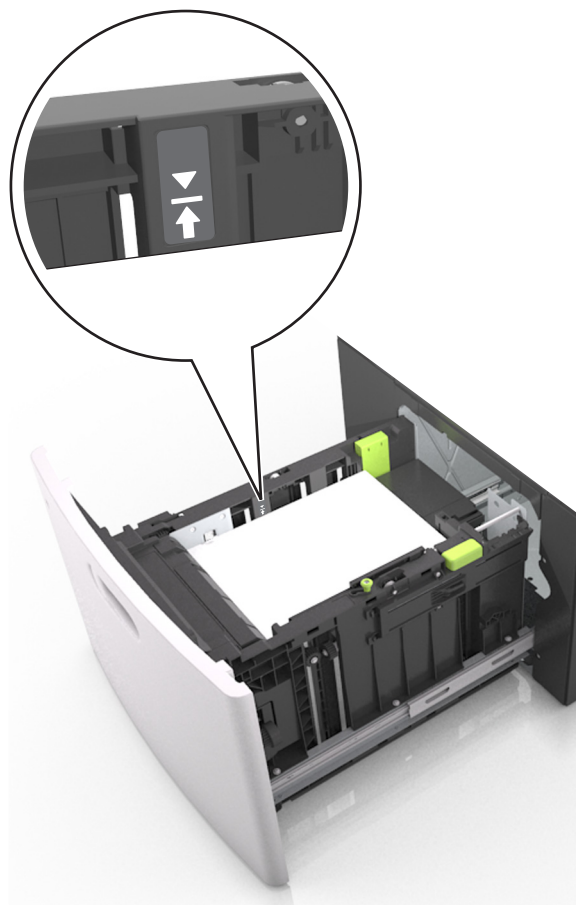

**ПРЕДУПРЕЖДЕНИЕ. Возможность повреждения:** Переполнение лотка может привести к заеданию бумаги.

**5** Вставьте лоток.

**Примечание.** Вставьте стопку бумаги во время установки лотка.

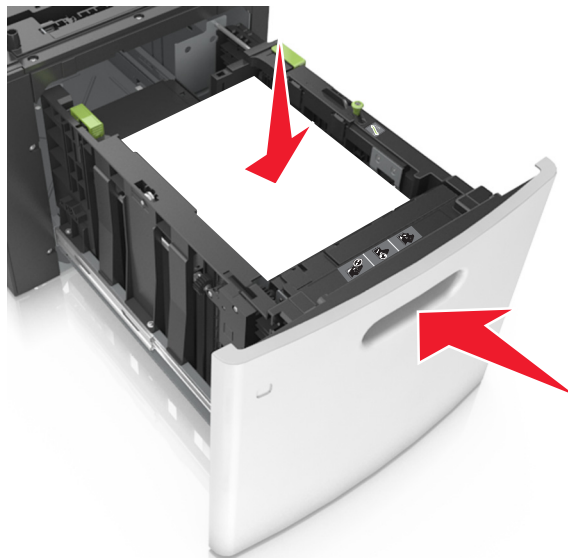

**6** В меню "Бумага" на панели управления принтера задайте тип и формат в соответствии с загруженной в лоток бумагой.

**Примечание.** Укажите правильный формат и тип бумаги, чтобы избежать замятий бумаги и неполадок, связанных с качеством печати.

## Загрузка в многоцелевое устройство подачи

**1** Потяните вниз дверцу многоцелевого устройства подачи.

**Примечание.** Не загружайте бумагу в многоцелевое устройство подачи и не закрывайте его во время печати задания.



- 2** Извлеките раскладную часть многоцелевого устройства подачи.

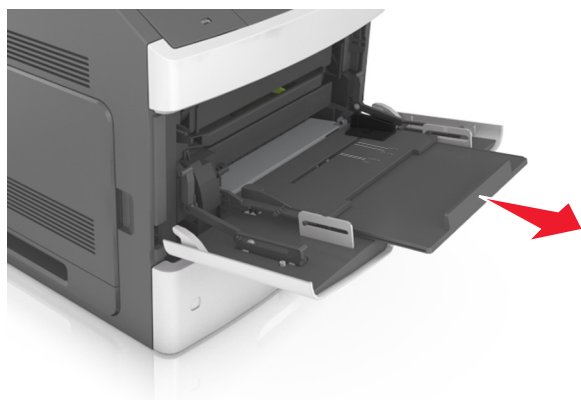

**Примечание.** Осторожно продвиньте раскладную часть таким образом, чтобы полностью выдвинуть и открыть многоцелевое устройство подачи.

- 3** Передвиньте направляющую ширины в положение, требуемое для формата загруженной бумаги.

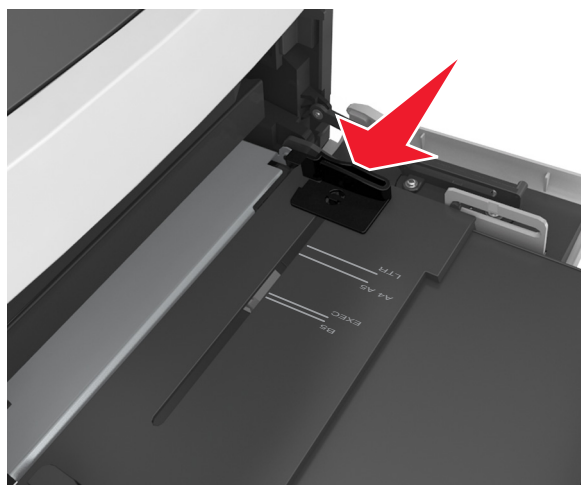

**Примечание.** Использование индикаторов форматов бумаги на днище лотка упрощают настройку направляющих.



#### 4 Подготовьте бумагу или специальный материал для загрузки.

- Изогните стопку бумаги несколько раз в разные стороны для разделения листов, затем пролистайте стопку. Не загружайте бумагу со складками и сгибами. Выровняйте края стопки на плоской поверхности.

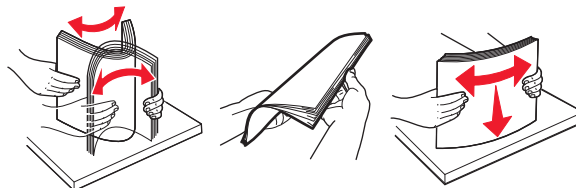

- Пролитайте стопку прозрачных пленок, удерживая ее за края. Выровняйте края стопки на плоской поверхности.

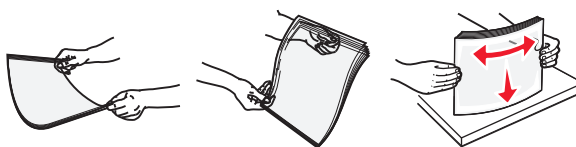

**Примечание.** Не дотрагивайтесь до рабочей стороны прозрачных пленок. Следите за тем, чтобы не поцарапать пленки.

#### 5 Загрузите бумагу или специальный материал.

**Примечание.** Осторожно загрузите стопку в многоцелевое устройство подачи до упора

- Загружайте одновременно материалы одного формата и типа.
- Убедитесь в том, что бумага не прижата плотно к краям многоцелевого устройства подачи, не отклоняется от горизонтального положения, не изогнута и не измята.
- Существуют разные способы загрузки фирменных бланков в зависимости от того, установлен ли дополнительный брошюровщик.

Без дополнительного брошюровщика	С дополнительным брошюровщиком
 <p data-bbox="402 596 678 625">Односторонняя печать</p>	 <p data-bbox="1027 596 1304 625">Односторонняя печать</p>
 <p data-bbox="256 957 824 1016">Двусторонняя печать (печать на двух сторонах листа)</p>	 <p data-bbox="886 957 1455 1016">Двусторонняя печать (печать на двух сторонах листа)</p>

- При загрузке перфорированной бумаги для использования в брошюровщике, убедитесь, что отверстия вдоль длинного края бумаги находятся с правой стороны лотка.

Односторонняя печать	Двусторонняя печать
	

**Примечание.** Если отверстия на длинной стороне листа располагаются с левой стороны лотка, может возникнуть замятие бумаги.

- Убедитесь в том, что толщина обычной или специальной бумаги ниже указанного максимального уровня заполнения бумагой.

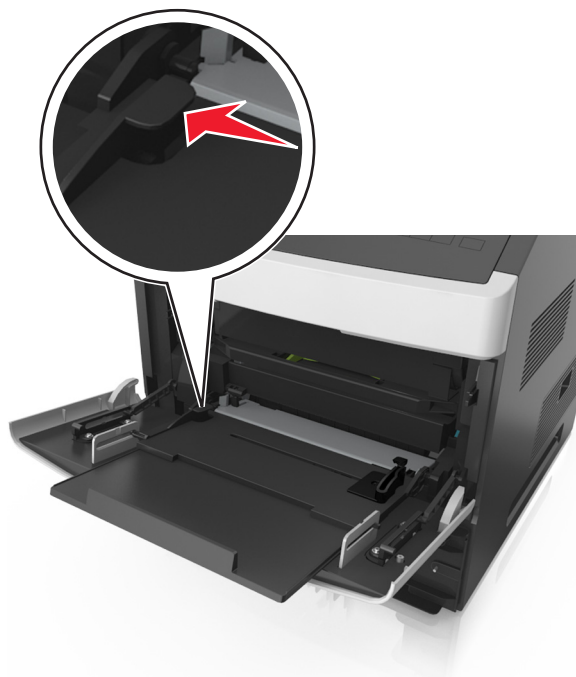

**ПРЕДУПРЕЖДЕНИЕ. Возможность повреждения:** Переполнение устройства подачи может привести к заеданию бумаги.

- 6 Для бумаги пользовательского или универсального формата отрегулируйте положение направляющих ширины, чтобы они слегка касались стопки.
- 7 В меню «Бумага» на панели управления принтера задайте тип и формат бумаги в соответствии с загруженной в лоток бумагой.

**Примечание.** Укажите правильный формат и тип бумаги, чтобы избежать замятий бумаги и неполадок, связанных с качеством печати.

## Связывание лотков и исключение лотков из цепочки связи

### Связывание лотков и исключение лотков из цепочки связи

- 1 Откройте веб-браузер и в поле адреса введите IP-адрес принтера.

**Примечания.**

- Просмотрите IP-адрес на панели управления принтера в разделе TCP/IP в меню "Сети/Порты". IP-адрес отображается в виде четырех наборов цифр, разделенных точками, например 123.123.123.123.
- Если используется прокси-сервер, временно отключите его, чтобы обеспечить правильную загрузку веб-страницы.

- 2 Выберите **Параметры > меню «Бумага»**.

**3** Измените формат бумаги и настройки типа бумаги для связанных лотков.

- Для связанных лотков убедитесь в том, что формат и тип бумаги одного лотка соответствуют другому лотку.
- Чтобы отменить связывание лотков, убедитесь в том, что формат и тип бумаги одного лотка *не соответствует* параметрам другого лотка.

**4** Нажмите кнопку **Отправить**.

**Примечание.** Также можно изменить формат бумаги и настройки типа бумаги, используя панель управления принтера. Подробнее см. [«Задание формата и типа бумаги» на стр. 50](#).

**ПРЕДУПРЕЖДЕНИЕ. Возможность повреждения:** Загруженная в лоток бумага должны быть такого же типа, как и указанная в настройках принтера. Температура термоблока изменяется в зависимости от указанного типа бумаги. Если параметры не настроены надлежащим образом, при печати могут возникнуть проблемы.

## Создание пользовательского имени для типа бумаги

### Использование Embedded Web Server

**1** Откройте веб-браузер и в поле адреса введите IP-адрес принтера.

**Примечания.**

- В разделе TCP/IP меню «Сеть/Порты» проверьте IP-адрес принтера. IP-адрес отображается в виде четырех наборов цифр, разделенных точками, например 123.123.123.123.
- Если используется прокси-сервер, временно отключите его, чтобы обеспечить правильную загрузку веб-страницы.

**2** Выберите **Параметры > Меню «Бумага» > Пользовательские имена**.

**3** Выберите пользовательское имя, затем введите новое имя пользовательского типа бумаги.

**4** Нажмите кнопку **Отправить**.

**5** Нажмите **Пользовательский тип**, затем убедитесь, что новое имя пользовательского типа бумаги заменило пользовательское имя.

### Использование панели управления принтера

**1** На панели управления принтера выберите:

 > **Параметры** >  > **Меню "Бумага"** >  > **Пользовательские имена**

**2** Выберите пользовательское имя, затем введите новое имя пользовательского типа бумаги.

**3** Нажмите .

**4** Нажмите **Пользовательский тип**, затем убедитесь, что новое имя пользовательского типа бумаги заменило пользовательское имя.

## Назначение имени для пользовательского типа бумаги

### Использование Embedded Web Server

- 1 Откройте веб-обозреватель и в поле адреса введите IP-адрес принтера.

#### Примечания.

- В разделе TCP/IP меню «Сеть/порты» проверьте IP-адрес принтера. IP-адрес отображается в виде четырех наборов цифр, разделенных точками, например 123.123.123.123.
- Если используется прокси-сервер, временно отключите его, чтобы обеспечить правильную загрузку веб-страницы.

- 2 Выберите **Параметры > Меню «Бумага» > Пользовательские имена**.

- 3 Введите название типа бумаги, а затем нажмите кнопку **Отправить**.

- 4 Выберите пользовательский тип, а затем проверьте правильность типа бумаги, связанного с пользовательским именем.

**Примечание.** По умолчанию со всеми названиями заданных пользователем пользовательских типов бумаги связана обычная бумага.

### Использование панели управления принтера

- 1 На панели управления принтера выберите:

 > **Параметры** >  > **Меню «Бумага»** >  > **Пользовательские имена**

- 2 Введите название типа бумаги, а затем нажмите кнопку .

## Назначение пользовательского типа бумаги

### Использование Embedded Web Server

- 1 Откройте веб-браузер и в поле адреса введите IP-адрес принтера.

#### Примечания.

- В разделе TCP/IP меню «Сеть/Порты» проверьте IP-адрес принтера. IP-адрес отображается в виде четырех наборов цифр, разделенных точками, например 123.123.123.123.
- Если используется прокси-сервер, временно отключите его, чтобы обеспечить правильную загрузку веб-страницы.

- 2 Выберите **Параметры > меню «Бумага» > Пользовательские типы**.

- 3 Выберите имя пользовательского типа бумаги, затем выберите тип бумаги.

**Примечание.** По умолчанию для всех названий заданных пользователем пользовательских типов бумаги задано "Бумага".

- 4 Нажмите кнопку **Отправить**.

## Использование панели управления принтера

1 На панели управления принтера выберите:

 > **Параметры** >  > **Меню "Бумага"** >  > **Пользовательские типы**

2 Выберите имя пользовательского типа бумаги, затем выберите тип бумаги.

**Примечание.** По умолчанию для всех названий заданных пользователем пользовательских типов бумаги задано "Бумага".

3 Нажмите .

# Инструкции по работе с обычной и специальной бумагой для печати

## Примечания.

- Убедитесь, что формат и тип бумаги правильно указаны на компьютере или панели управления принтера.
- Перед загрузкой аккуратно согните стопку специальной бумаги и выпрямите её.
- Принтер может печатать на пониженной скорости в целях предотвращения повреждения термоблока.
- Подробная информация о карточках и этикетках приведена в документе *Руководство по печати & на карточках и этикетках*, доступном на веб-узле службы поддержки Lexmark по адресу <http://support.lexmark.com>.

## Использование специальной бумаги

### Советы по использованию карточек

Карточки - это плотный однослойный материал для печати. Он обладает целым набором свойств (например, содержание влаги, толщина и текстура), которые существенно влияют на качество печати.

- В меню "Бумага" на панели управления принтера задайте формат, тип, фактуру и плотность бумаги в соответствии с загруженными в лоток карточками.
- Обязательно проконтролируйте печать на образцах карточек, прежде чем закупать большие партии.
- В параметрах лотка укажите фактуру и плотность бумаги, которые соответствуют загруженной в лоток бумаге.
- Типографическая печать, перфорация и складки могут существенно ухудшить качество печати, вызвать неполадки при подаче и замятие бумаги.
- Перед загрузкой карточек в лоток изогните их вперед и назад для разделения. Выровняйте края стопки на плоской поверхности.

### Советы по использованию этикеток

- В меню «Бумага» на панели управления принтера задайте формат, тип, фактуру и плотность бумаги в соответствии с загруженными в лоток этикетками.
- Перед закупкой больших партий этикеток обязательно выполните пробную печать на этих этикетках.
- Подробнее о печати на этикетках, их характеристиках и свойствах см. *Card Stock & Label Guide* (Руководство по печати на карточках и этикетках) на веб-сайте Lexmark <http://support.lexmark.com>.
- Печатайте на этикетках, специально предназначенных для лазерных принтеров.
- Не печатайте на этикетках со скользкой подложкой.

- Не печатайте на этикетках с выступающим клеевым покрытием.
- Используйте целые листы для печати этикеток. При использовании нецелых листов возможно отслаивание этикеток в процессе печати и образование замятий. Кроме того, неполные листы загрязняют принтер и картридж клеем, что является основанием для аннулирования гарантии на принтер и картридж.
- Перед загрузкой этикеток в лоток, изогните их вперед и назад для разделения. Выровняйте края стопки на плоской поверхности.

## Советы по печати на прозрачных пленках

- В меню «Бумага» на панели управления принтера задайте формат, тип, фактуру и плотность материала для печати в соответствии с загруженными в лоток прозрачными пленками.
- Перед закупкой больших партий прозрачных пленок обязательно выполните пробную печать на этих прозрачных пленках.
- Печатайте на прозрачных пленках, специально предназначенных для лазерных принтеров.
- Во избежание ухудшения качества печати не оставляйте следы от пальцев на прозрачных пленках.
- Во избежание слипания прозрачных пленок изогните стопку перед загрузкой.
- При печати больших объемов прозрачных пленок, убедитесь, что в пакете содержится не более 20 штук и интервал печати пакетов составляет не меньше трех минут, чтобы избежать слипания пленок в лотке. Можно извлекать прозрачные пленки из лотка пачками по 20 штук.

## Инструкции по использованию бумаги

### Характеристики бумаги

В этом разделе представлены характеристики бумаги, влияющие на качество и надежность печати. Перед печатью примите во внимание следующие факторы:

#### Плотность

Лотки принтера и многоцелевое устройство подачи могут автоматически подавать бумагу с продольным расположением волокон плотностью 60–176 г/м<sup>2</sup> (16–47-lb). С помощью лотка на 2100 листов возможна автоматическая подача бумаги с продольным расположением волокон плотностью до 60–135 г/м<sup>2</sup> (16-36 фунтов). Бумага плотностью меньше, чем 60 г/м<sup>2</sup> (16 фунтов) может быть недостаточно жесткой для правильной подачи, в результате могут возникать замятия.

**Примечание.** Для двусторонней печати принтер поддерживает плотность бумаги 60 – 176 г/м<sup>2</sup> (16–47фунтов).

#### Скручивание

Под скручиванием понимается подверженность материала для печати скручиванию по краям. Чрезмерное скручивание может приводить к неполадкам при подаче бумаги. Материал может скручиваться при прохождении через принтер в результате воздействия высоких температур. Вероятность скручивания перед печатью и неполадок при подаче возрастает при хранении бумаги без упаковки в условиях повышенной и пониженной температуры, а также повышенной и пониженной влажности (в том числе в лотке для бумаги).

## Гладкость

Степень гладкости бумаги напрямую влияет на качество печати. Если бумага слишком шероховатая, тонер плохо закрепляется на бумаге. Слишком гладкая бумага может вызывать неполадки при подаче бумаги или снижение качества печати. Следует всегда использовать бумагу гладкостью 100-300 единиц по шкале Шеффилда; наивысшее качество печати обеспечивается, если гладкость составляет 150-250 единиц по шкале Шеффилда.

## Содержание влаги

Содержание влаги в бумаге влияет как на качество печати, так и на возможность ее правильной подачи в принтер. Не извлекайте бумагу из первоначальной упаковки до начала использования. Упаковка препятствует проникновению в бумагу влаги, снижающему ее качество.

Подготовьте бумагу к печати, храня ее 24-48 часов в первоначальной упаковке в условиях, идентичных условиям помещения, в котором установлен принтер. Если условия хранения или транспортировки бумаги значительно отличаются от условий, в которых работает принтер, следует увеличить этот срок на несколько суток. Для слишком плотной бумаги может потребоваться более длительный период подготовки.

## Направление волокон

Одной из характеристик бумаги является ориентация бумажных волокон на листе. Бумага может быть с *продольным расположением волокон* или *поперечным расположением волокон*.

Если плотность составляет 60-176 г/м<sup>2</sup> (16-47 фунтов), рекомендуется использовать бумагу с продольным расположением волокон.

## Содержание волокон

Бумага высшего качества для ксерокопирования изготавливается из 100% древесной целлюлозы. Такой состав обеспечивает высокую устойчивость бумаги, что способствует снижению частоты неполадок при подаче и повышению качества печати. Бумага, содержащая волокна другого вида (например, хлопковые), может иметь характеристики, затрудняющие работу с бумагой.

## Выбор бумаги

Использование надлежащей бумаги позволяет избежать замятий и обеспечить бесперебойную работу принтера.

Во избежание замятий бумаги и низкого качества печати:

- *Всегда* используйте новую неповрежденную бумагу.
- Перед загрузкой бумаги необходимо выяснить, какая сторона листов предназначена для печати. Эта информация обычно указывается на упаковке бумаги.
- *Не используйте* материалы, разрезанные или обрезанные вручную.
- *Не загружайте* в один лоток одновременно материалы различных форматов, плотности или типов – это вызывает замятие.
- *Не используйте* бумагу с покрытием, если она не предназначена для электрофотографической печати.

## Выбор готовых формуляров и бланков

- Бумага плотностью от 60-90г/м<sup>2</sup> (16-24 фунта) должна быть с продольной ориентацией волокон.
- Используйте только бланки, изготовленные способом офсетной печати с литографических или гравированных клише.
- Не используйте бумагу с шероховатой или тисненой поверхностью.
- Следует использовать краски, которые не взаимодействуют со смолой, содержащейся в тонере. Краски, закрепляемые окислением, и краски на масляной основе удовлетворяют этим требованиям, латексные краски могут не удовлетворять им.
- Обязательно проконтролируйте печать на печатных и фирменных бланках, прежде чем закупать большие партии. Это позволит определить влияние на качество нанесенных чернил на печатные и фирменные бланки.
- С вопросами и затруднениями обращайтесь к поставщику бумаги.

## Использование бумаги, изготовленной из вторсырья, и другой офисной бумаги

Поскольку компания Lexmark заботится о защите окружающей среды, она поддерживает использование офисной бумаги, изготовленной из вторсырья специально для лазерных (электрофотографических) принтеров.

Несмотря на то, что можно одинаково успешно использовать все виды бумаги, изготовленной из вторсырья, компания Lexmark постоянно проводит тестирование бумаги, представляющей собой бумагу меньшего формата, изготовленную из вторсырья, для копировальных аппаратов, которая предлагается на мировом рынке. Данное научное тестирование проводится строго и дисциплинированно. Учитываются многие факторы как отдельно, так и вместе взятые, включая следующие:

- Количество переработанных бытовых отходов (компания Lexmark производит тестирование материалов с содержанием переработанных бытовых отходов до 100%).
- Заданные условия по температуре и влажности (тестовые камеры имитируют климат по всему миру).
- Влажность (в канцелярской бумаге должно быть низкое содержание влаги: 4–5%.)
- Изгибостойкость и надлежащая жесткость обеспечивают оптимальную подачу через принтер.
- Толщина (влияет на количество листов, которое можно загружать в лоток)
- Шероховатость поверхности (измеряется в единицах по шкале Шеффилда, влияет на четкость печати, а также на качество термозакрепления тонера на бумаге)
- Поверхностное трение (определяет, насколько легко отделяются листы друг от друга)
- Расположение и форма волокон (влияет на скручивание, что также влияет на механику поведения бумаги при прохождении ее через принтер)
- Яркость и текстура (внешний вид и восприятие)

Бумага, изготовленная из вторсырья, стала еще лучше; однако содержание переработанных отходов в бумаге влияет на степень контроля над наличием посторонних частиц. Несмотря на то, что бумага, изготовленная из вторсырья, позволяет выполнять печать с минимальным ущербом для окружающей среды, она все же не идеальная. При производстве энергии, которая необходима для удаления чернил и добавок, таких как красители и “клей”, в большинстве случаев выделяется больше парниковых газов, чем при обычном производстве бумаги. Однако переработка бумаги позволяет лучше распоряжаться ресурсами в целом.

Корпорация Lexmark проявляет заинтересованность к ответственному использованию бумаги в целом на основе оценки жизненного цикла своих продуктов. Чтобы лучше понять, какое воздействие оказывают принтеры на окружающую среду, компания провела несколько оценок жизненного цикла и выяснила, что бумага является главным источником (до 80%) выброса углекислого газа на всем протяжении жизненного цикла устройства (от его разработки до окончания срока службы). Это обусловлено тем, что процесс изготовления бумаги является очень энергозатратным.

Таким образом, компания Lexmark старается научить пользователей и партнеров сократить влияние бумаги. Один из способов сокращения подобного влияния заключается в использовании бумаги, изготовленной из вторсырья. Другой способ подразумевает сокращение излишнего и ненужного потребления бумаги. Компания Lexmark обладает всеми возможностями, чтобы сократить отходы, возникающие в процессе печати и копирования. Кроме того, компания рекомендует покупать бумагу у тех поставщиков, которые демонстрируют свое ответственное отношение к охране лесов.

Компания Lexmark не дает рекомендаций конкретных поставщиков, однако ведет список продуктов заменителей. Однако следующие рекомендации по выбору бумаги помогут уменьшить воздействие печати на экологию:

- 1 Сведите к минимуму потребление бумаги.
- 2 Обращайте внимание на происхождение древесного волокна. Приобретайте бумагу у поставщиков, обладающих сертификацией Совета по разумному использованию лесных ресурсов (FSC) или по программе по поддержке сертификации лесов (PEFC). Данные сертификации гарантируют, что изготовитель бумаги использует древесную массу от лесозаготовительных компаний, демонстрирующих ответственное экологическое и социальное отношение к лесам.
- 3 Выбирайте бумагу, которая лучше всего подходит для печати: обычная сертифицированная бумага плотностью 75 или 80 г/м<sup>2</sup>, бумага меньшей плотности или бумага, изготовленная из вторсырья.

## Примеры неподходящей бумаги

Результаты тестирования показали, что использование бумаги следующих типов на лазерных принтерах сопряжено с риском:

- Химически обработанная бумага, используемая для создания копий и не содержащая углерода, также называется *безуглеродной бумагой*
- Типографские бланки, содержащие вещества, которые могут загрязнить принтер
- Типографские бланки, которые могут быть испорчены при нагреве в термоблоке принтера
- Печатные бланки, требующие приводки (точного расположения печатного изображения на странице) толщиной более ±2,3 мм (±0,9 дюймов), например формы для оптического распознавания символов. В некоторых случаях для успешной печати таких бланков можно настроить функцию совмещения в программном приложении.
- Бумага с покрытием (бумага для машинописных работ со стираемым покрытием), синтетическая бумага, термобумага
- бумага с грубыми краями, с грубой поверхностью или с высоким тиснением, а также скрученная бумага;
- Бумага из вторсырья, не соответствующая стандарту EN12281:2002 (европейского тестирования)
- Бумага плотностью менее 60 г/м<sup>2</sup>
- Несколько печатных бланков или документов

Дополнительную информацию о Lexmark можно найти на веб-сайте [www.lexmark.com](http://www.lexmark.com). Общие сведения, связанные с ответственным отношением к окружающей среде, можно найти, перейдя по ссылке **Забота об экологии**.

## Хранение бумаги

Во избежание замятий и неравномерного качества печати придерживайтесь приведенных ниже рекомендаций по хранению бумаги.

- Для обеспечения оптимального качества печати бумагу следует хранить при температуре около 21 C° (70°F) и относительной влажности 40%. Большинство производителей этикеток рекомендуют печатать при температуре от 18 до 24 C° (65 - 75 F°) и относительной влажности от 40 до 60%.
- Храните бумагу в картонных коробках на стеллажах или полках, но не на полу.
- Отдельные стопки храните на горизонтальной поверхности.
- Не кладите на стопки бумаги посторонние предметы.
- Доставляйте бумагу из картонных коробок или заводских упаковок непосредственно перед загрузкой в принтер. Картонные коробки и заводские упаковки помогают сохранить бумагу чистой, сухой и гладкой.

## Поддерживаемые форматы, типы и плотность бумаги

В следующих таблицах приведена информация о стандартных и дополнительных источниках бумаги, в том числе сведения о размерах, типах и плотности поддерживаемой бумаги.

**Примечание.** Если требуемый формат бумаги отсутствует в таблицах, выберите ближайший *более крупный* формат.

### Типы и плотность бумаги, поддерживаемые принтером

Принтер поддерживает бумагу плотностью 60–176 г/м<sup>2</sup> (16–47 фунта).

Тип бумаги	Лоток для бумаги емкостью 250 или 550 листов	Лоток на 2100 листов	Многоцелевое устройство подачи	Двусторонняя
Бумага	✓	✓	✓	✓
Карточки	✓	✗	✓	✓
Бумажные этикетки	✓	✗	✓	✗
Виниловые этикетки	✓	✗	✓	✗
Фармацевтические этикетки	✓	✗	✓	✓
Прозрачные пленки*	✓	✗	✓	✗

\* Печать на прозрачных пленках возможна пакетами только до 20 штук, чтобы предотвратить слипания. Подробнее см. [«Советы по печати на прозрачных пленках» на стр. 72.](#)

## Форматы бумаги, поддерживаемые принтером

Формат бумаги <sup>1</sup>	Размеры	Стандартный или дополнительный лоток для бумаги емкостью 250 или 550 листов	Дополнительный лоток подачи на 2100 листов	Многоцелевое устройство подачи	Двусторонняя
<b>A4</b>	210 x 297 мм (8,3 x 11,7 ")	✓	✓	✓	✓
<b>A5</b>	148 x 210 мм (5,8 x 8,3 ")	✓	✓	✓	✓
<b>A6</b>	105 x 148 мм (4,1 x 5,8 ")	✓	✗	✓	✓
<b>JIS B5</b>	182 x 257 мм (7,2 x 10,1 ")	✓	✗	✓	✓
<b>Letter (по умолчанию)</b>	216 x 279 мм (8,5 x 11 ")	✓	✓	✓	✓
<b>Legal</b>	216 x 356 мм (8,5 x 14 ")	✓	✓	✓	✓
<b>Executive</b>	184 x 267 мм (7,3 x 10,5 ")	✓	✗	✓	✓
<b>Oficio</b>	216 x 340 мм (8,5 x 13,4 ")	✓	✓	✓	✓
<b>Folio</b>	216 x 330 мм (8,5 x 13 ")	✓	✓	✓	✓
<b>Statement</b>	140 x 216 мм (5,5 x 8,5 ")	✓	✗	✓	✓
<b>Универсальный<sup>2</sup></b>	от 105 x 148 мм до 216 x 356 мм (от 4,13 x 5,83 " до 8,5 x 14 ")	✓	✗	✓	✓
	от 70 x 127 мм до 216 x 356 мм (2,76 x 5 мм до 8,5 x 14 ")	✗	✗	✓	✗

<sup>1</sup> Если предпочтительный для вас формат бумаги по умолчанию невозможно установить на панели управления принтера, тогда можно установить обычные форматы бумаги, соответствующие положению направляющих длины бумаги в лотке, в меню "Формат и тип бумаги". Если формат бумаги недоступен, выберите **Universal** (Универсальный) или отключите автоматическое распознавание формата. Для получения сведений обратитесь в службу поддержки клиентов.

<sup>2</sup> Для двусторонней печати ширина формата Universal (Универсальный) должна быть между 105 мм (4,13 ") и 216 мм (8,5 "); длина должна быть между 148 мм (5,83 ") и 356 мм (14 ").

## Поддерживаемые лотком форматы, типы и плотность бумаги

### Поддерживаемые форматы бумаги

Формат бумаги	4-лотковый почтовый ящик	Раскладной выходной лоток и раскладной выходной лоток большой емкости	Брошюровщик	Сшиватель, брошюровщик с перфоратором
A6	✓	✓	✗	✗
A5	✓	✓	✓ <sup>3</sup>	✓ <sup>3</sup>
JIS B5	✓	✓	✓ <sup>1</sup>	✓ <sup>1</sup>
Executive	✓	✓	✓ <sup>1</sup>	✓ <sup>1</sup>
Letter (по умолчанию)	✓	✓	✓	✓
A4	✓	✓	✓	✓
Legal	✓	✓	✓	✓ <sup>2</sup>
Folio	✓	✓	✓	✓
Oficio	✓	✓	✓	✓
Statement	✓	✓	✓ <sup>1</sup>	✓ <sup>1</sup>
Universal	✓	✓	✓ <sup>4</sup>	✓ <sup>2,4</sup>

<sup>1</sup> Брошюровщик накапливает бумагу, но не сшивает бумагу и не пробивает в ней отверстия.

<sup>2</sup> Брошюровщик накапливает бумагу и сшивает бумагу, но не пробивает в ней отверстия.

<sup>3</sup> Брошюровщик сшивает бумагу, если она поступает вначале короткой стороной.

<sup>4</sup> Брошюровщик сшивает бумагу, если ее ширина от 8,27 до 8,54 дюймов, но не пробивает в ней отверстия.

### Поддерживаемые типы и плотность бумаги

Тип бумаги	Плотность бумаги	4-лотковый почтовый ящик	Раскладной выходной лоток и раскладной выходной лоток большой емкости	Брошюровщик	Сшиватель, брошюровщик с перфоратором
Обычная бумага	90–176 г/м <sup>2</sup> (24–47 фунтов)	✗	✓	✓ <sup>1</sup>	✓ <sup>1</sup>
	60–90 г/м <sup>2</sup> (16–24 фунта)	✓	✓	✓	✓

<sup>1</sup> Брошюровщик накапливает бумагу, но не сшивает бумагу и не пробивает в ней отверстия.

<sup>2</sup> Печать на прозрачных пленках возможна пакетами только до 20 штук, чтобы предотвратить слипания. Для получения дополнительных сведений см. раздел [«Советы по печати на прозрачных пленках»](#) на стр. 72.

Тип бумаги	Плотность бумаги	4-лотковый почтовый ящик	Раскладной выходной лоток и раскладной выходной лоток большой емкости	Брошюровщик	Сшиватель, брошюровщик с перфоратором
<b>Карточки</b>	163 г/м <sup>2</sup> (90 фунтов)	х	✓	✓ <sup>1</sup>	✓ <sup>1</sup>
	199 г/м <sup>2</sup> (110 фунтов)	х	✓	х	х
<b>Прозрачность пленки<sup>2</sup></b>	146 г/м <sup>2</sup> (39 фунтов)	х	✓	✓ <sup>1</sup>	✓ <sup>1</sup>
<b>Бумага из вторсырья</b>	90–176 г/м <sup>2</sup> (24–47 фунтов)	х	✓	✓ <sup>1</sup>	✓ <sup>1</sup>
	60–90 г/м <sup>2</sup> (16–24 фунта)	✓	✓	✓	✓
<b>Бумажные этикетки</b>	180 г/м <sup>2</sup> (48 фунтов)	х	✓	х	х
<b>Виниловые этикетки</b>	300 г/м <sup>2</sup> (92 фунтов)	х	✓	х	х
<b>Сдвоенная сеть и комплексная</b>	180 г/м <sup>2</sup> (48 фунтов)	х	✓	х	х
<b>Полиэстер</b>	220 г/м <sup>2</sup> (59 фунтов)	х	✓	х	х
<b>Бумага для документов</b>	90–176 г/м <sup>2</sup> (24–47 фунтов)	х	✓	✓ <sup>1</sup>	✓ <sup>1</sup>
	60–90 г/м <sup>2</sup> (16–24 фунта)	✓	✓	✓	✓
<b>Бланки</b>	90–176 г/м <sup>2</sup> (24–47 фунтов)	х	✓	✓ <sup>1</sup>	✓ <sup>1</sup>
	60–90 г/м <sup>2</sup> (16–24 фунта)	✓	✓	✓	✓
<b>Печатный бланк</b>	90–176 г/м <sup>2</sup> (24–47 фунтов)	х	✓	✓ <sup>1</sup>	✓ <sup>1</sup>
	60–90 г/м <sup>2</sup> (16–24 фунта)	✓	✓	✓	✓

<sup>1</sup> Брошюровщик накапливает бумагу, но не сшивает бумагу и не пробивает в ней отверстия.

<sup>2</sup> Печать на прозрачных пленках возможна пакетами только до 20 штук, чтобы предотвратить слипания. Для получения дополнительных сведений см. раздел [«Советы по печати на прозрачных пленках»](#) на стр. 72.

Тип бумаги	Плотность бумаги	4-лотковый почтовый ящик	Раскладной выходной лоток и раскладной выходной лоток большой емкости	Брошюровщик	Сшиватель, брошюровщик с перфоратором
Цветная бумага	90–176 г/м <sup>2</sup> (24–47 фунтов)	х	✓	✓ <sup>1</sup>	✓ <sup>1</sup>
	60–90 г/м <sup>2</sup> (16–24 фунта)	✓	✓	✓	✓

<sup>1</sup> Брошюровщик накапливает бумагу, но не сшивает бумагу и не пробивает в ней отверстия.

<sup>2</sup> Печать на прозрачных пленках возможна пакетами только до 20 штук, чтобы предотвратить слипания. Для получения дополнительных сведений см. раздел [«Советы по печати на прозрачных пленках» на стр. 72.](#)

# Выполняется печать

## Печать документа

### Печать документа

- 1 В меню «Бумага» на панели управления принтера задайте тип и формат бумаги в соответствии с загруженной бумагой.
- 2 Отправьте задание на печать:

#### Для пользователей ОС Windows

- а Открыв документ, выберите **Файл >Печать**.
- б Выберите **Свойства, Настройки, Параметры** или **Настройка**.
- в При необходимости настройте нужные параметры.
- г Нажмите **ОК >Печать**.

#### Для пользователей ОС Macintosh

- а Настройте параметры в диалоговом окне «Page Setup».
  - 1 Открыв документ, выберите **File (Файл) >Page Setup (Параметры страницы)**.
  - 2 Выберите формат бумаги или создайте пользовательский формат, соответствующий загруженной бумаге.
  - 3 Нажмите **ОК**.
- б Настройте параметры в диалоговом окне «Page Setup».
  - 1 Открыв документ, выберите **File >Print**.  
Если необходимо, щелкните значок в виде треугольника, чтобы отобразить дополнительные параметры.
  - 2 При необходимости настройте параметры в диалоговом окне «Печать» и раскрывающихся меню.  
**Примечание.** Чтобы выполнить печать на бумаге определенного типа, настройте параметр типа бумаги в соответствии с загруженной бумагой или выберите соответствующий лоток или устройство подачи.
  - 3 Нажмите кнопку **Печать**.

## Настройка плотности тонера

### Использование встроенного веб-сервера

- 1 Откройте веб-обозреватель и в поле адреса принтера введите IP-адрес.

#### Примечания.

- В разделе TCP/IP меню «Сеть/Порты» проверьте IP-адрес принтера. IP-адрес отображается в виде четырех наборов цифр, разделенных точками, например 123.123.123.123.

- Если используется прокси-сервер, временно отключите его, чтобы обеспечить правильную загрузку веб-страницы.

2 Выберите **Параметры >Параметры печати >Меню «Качество» >Плотность тонера.**

3 Отрегулируйте плотность тонера, а затем щелкните **Отправить.**

### Использование панели управления принтера

1 На панели управления принтера выберите:

 >Параметры >  >Параметры печати >  >меню "Качество" >  >Плотность тонера

2 Настройте плотность тонера и нажмите .

## Печать с флэш-диска или мобильного устройства

### Печать с флэш-накопителя

#### Примечания.

- Перед печатью зашифрованного файла PDF появится запрос на ввод пароля данного файла с панели управления.
- Пользователь не может выполнять печать файлов, на печать которых он не обладает полномочиями.

1 Вставьте флэш-накопитель в USB порт.

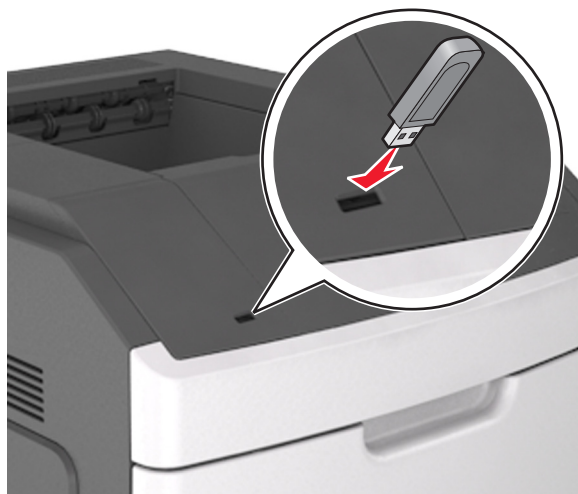

#### Примечания.

- Если установлен флэш-диск, на панели управления принтера и в разделе отложенных заданий появится значок флэш-диска.
- Если в момент установки флэш-накопителя принтер требует вмешательства пользователя (например, в связи с замятием бумаги), это запоминающее устройство игнорируется.
- Если в момент установки флэш-диска на принтере обрабатываются другие задания, отображается сообщение **Занят**. По завершении обработки таких заданий для печати

документов с флэш-накопителя может потребоваться просмотр списка отложенных заданий.

**ПРЕДУПРЕЖДЕНИЕ. Возможность повреждения:** Не касайтесь принтера или флэш-диска в показанной области при выполнении печати, чтении или записи на устройство памяти. Возможна потеря данных.



2 На панели управления принтера выберите документ для печати.

3 С помощью кнопок со стрелками влево и вправо укажите число копий, которое требуется распечатать, а затем нажмите кнопку **OK**.

**Примечания.**

- Не извлекайте флэш-накопитель из USB-порта до окончания печати документа.
- Если после выхода из экрана меню USB флэш-диск не извлечен из принтера, вы все равно можете распечатывать файлы, хранящиеся на флэш-диске как отложенные задания, с панели управления принтера.

## Поддерживаемые флэш-диски и типы файлов

**Примечания.**

- Высокоскоростные флэш-накопители должны поддерживать стандарт полноскоростного интерфейса USB. Низкоскоростные накопители USB не поддерживаются.
- Флэш-диски USB должны поддерживать FAT-систему (File Allocation Tables). Устройства, отформатированные с NTFS (файловая система новой технологии) или любой другой файловой системой, не поддерживаются.

Рекомендованные флэш-диски	Тип файла
<ul style="list-style-type: none"><li>• Lexar JumpDrive FireFly (512 МБ и 1 ГБ)</li><li>• SanDisk Cruzer Micro (512 МБ и 1 ГБ)</li><li>• Sony Micro Vault Classic (512 МБ и 1 ГБ)</li></ul>	Документы: <ul style="list-style-type: none"><li>• .pdf</li><li>• .xps</li></ul> Изображения: <ul style="list-style-type: none"><li>• .dcm</li><li>• .gif</li><li>• .jpeg или .jpg</li><li>• .bmp</li><li>• .psd</li><li>• .tiff или .tif</li><li>• .png</li><li>• .fls</li></ul>

## Печать с мобильного устройства

Чтобы загрузить совместимое приложение для печати с мобильных устройств, посетите веб-сайт [www.lexmark.com/mobile](http://www.lexmark.com/mobile).

**Примечание.** Кроме того, приложения для печати с мобильных устройств могут быть доступны на сайте производителя этих мобильных устройств.

## Печать конфиденциальных и других отложенных заданий

### Хранение заданий печати в принтере

1 На панели управления принтера выберите:

 > Параметры >  > Безопасность >  > Конфиденциальная печать > выберите тип задания печати

Тип задания печати	Описание
Максимальное число неверных попыток ввода PIN-кода	Ограничение количества попыток ввода неверного PIN-кода. <b>Примечание.</b> По достижении предельного значения выполняется удаление заданий печати для данного сочетания имени пользователя и PIN-кода.
Истечение срока действия конфиденциального задания	Позволяет задерживать задания печати на компьютере до ввода PIN-кода на панели управления принтера. <b>Примечание.</b> PIN-код задается на компьютере. PIN-код должен состоять из четырех цифр 0–9.
Срок действия повтор. задания	Позволяет повторять и сохранять задания печати в памяти принтера для повторной печати.
Проверьте срок действия задания	Позволяет распечатать одну копию задания печати, с задержкой принтером печати остальных копий. Это позволяет проверить качество первой копии. Задание печати автоматически удаляется из памяти принтера после печати всех копий.
Резерв. срок дейст. задания	Позволяет сохранить задание на печать и распечатать его позже. Задания печати хранятся до удаления из меню «Отложенные задания».
<p><b>Примечания.</b></p> <ul style="list-style-type: none"> <li>• Если для обработки на принтере других отложенных заданий требуется дополнительная память, то конфиденциальные задания, а также задания на печать с проверкой, резервированием или повтором могут быть удалены.</li> <li>• Можно настроить принтер на хранение заданий печати в памяти принтера до запуска задания печати с панели управления принтера.</li> <li>• Все задания на печать, которые могут быть инициированы пользователем на принтере, называются <i>отложенными заданиями</i>.</li> </ul>	

2 Нажмите кнопку .

## Печать конфиденциальных и других отложенных заданий

**Примечание.** По завершении печати конфиденциального задания или задания на печать с проверкой это задание автоматически удаляется из памяти принтера. Задания на печать с резервированием и на печать с повтором сохраняются в памяти принтера до их удаления пользователем.

### Для пользователей ОС Windows

- 1 Открыв документ, выберите **Файл >Печать**.
- 2 Выберите **Свойства, Настройки, Параметры** или **Настройка**.
- 3 Выберите **Отложенная печать**.
- 4 Выберите тип задания печати («Конфиденциальное», «С резервированием», «С повтором» или «С проверкой»), а затем назначьте имя пользователя. В случае конфиденциального задания печати необходимо также ввести четырехзначный PIN-код.
- 5 Нажмите кнопку **ОК** или **Печать**.

6 На панели управления принтера активируйте задание печати.

- Для доступа к заданиям на конфиденциальную печать перейдите к:  
**Отложенные задания** > выберите имя пользователя > **Конфиденциальные задания** > введите PIN-код > выберите задание печати > укажите количество копий > **Печать**
- Для доступа к другим заданиям печати перейдите к:  
**Отложенные задания** > выберите имя пользователя > выберите задание печати > укажите количество копий > **Печать**

### Для пользователей ОС Macintosh

1 Открыв документ, выберите **File >Print**.

Если необходимо, щелкните значок в виде треугольника, чтобы отобразить дополнительные параметры.

2 В раскрывающемся меню параметров печати или «Copies & Pages» (Копии и страницы) выберите пункт **Job Routing** (Маршрутизация задания).

3 Выберите тип задания печати («Конфиденциальное», «С резервированием», «С повтором» или «С проверкой»), а затем назначьте имя пользователя. В случае конфиденциального задания печати необходимо также ввести четырехзначный PIN-код.

4 Нажмите кнопку **ОК** или **Печать**.

5 На панели управления принтера активируйте задание печати.

- Для доступа к заданиям на конфиденциальную печать перейдите к:  
**Отложенные задания** > выберите имя пользователя > **Конфиденциальные задания** > введите PIN-код > выберите задание печати > укажите количество копий > **Печать**
- Для доступа к другим заданиям печати перейдите к:  
**Отложенные задания** > выберите имя пользователя > выберите задание печати > укажите количество копий > **Печать**

## Печать информационных страниц

Для получения дополнительных сведений о печати информационных страниц см. разделы [«Печать страницы параметров меню» на стр. 49](#) и [«Печать страницы сетевых параметров» на стр. 49](#).

### Печать списка образцов шрифтов

1 На панели управления принтера выберите:

 > **Параметры** >  > **Отчеты** >  > **Печать шрифтов**

2 Нажимайте кнопку со стрелкой вверх или вниз, чтобы выбрать параметр шрифта.

3 Нажмите кнопку .

**Примечание.** Шрифты PPDS появятся, только когда активирован поток данных PPDS.

## Печать списка каталогов

На панели управления принтера выберите:

 > Параметры > Отчеты >  > Печать каталога > 

**Примечание.** Элемент меню «Печать каталога» отображается только в том случае, если установлен дополнительный модуль флэш-памяти или жесткий диск принтера.

## Отмена задания на печать

### Отмена задания печати с помощью панели управления принтером

На панели управления принтера нажмите кнопку  > .

### Отмена задания печати с компьютера

#### Для пользователей ОС Windows

1 Откройте папку «Принтеры».

##### В системе Windows 8

В окне поиска введите `cmd`, а затем выполните команду:

Список приложений > **Выполнить** > введите **Управление принтерами** > **OK**

##### В системе Windows 7 или более ранних версий

**а** Щелкните  или нажмите кнопку **Пуск** и выберите пункт **Выполнить**.

**б** В диалоговом окне «Начать поиск» или «Выполнить» введите **Управление принтерами**.

**в** Нажмите **Enter** или нажмите **OK**.

2 Дважды нажмите на значок принтера.

3 Выберите задание на печать, которое требуется отменить.

4 Нажмите кнопку **Удалить**.

#### Для пользователей ОС Macintosh

1 В меню Apple найдите один из таких пунктов:

- **System Preferences (Настройки системы) > Print & Scan (Принтеры и сканеры)** > выберите принтер > **Open Print Queue (Открыть очередь печати)**
- **System Preferences (Настройки системы) > Print & Fax (Принтеры и факсы)** > выберите принтер > **Open Print Queue (Открыть очередь печати)**

2 В окне принтера выберите задание на печать, которое требуется отменить, затем удалите его.

# Общие сведения о меню принтера

## Список меню

### Меню "Бумага"

Устройство подачи по умолчанию  
 Формат и тип бумаги  
 Настройка МУП  
 Замена форматов  
 Фактура бумаги  
 Плотность бумаги  
 Загрузка бумаги  
 Пользовательские типы  
 Настройка формата Universal  
 Настройка выходного лотка

### Безопасность

Конфиденциальная печать  
 Очистка временных файлов данных  
 Журнал проверки безопасности  
 Установка даты и времени

### Отчеты

Страница настроек меню  
 Статистика устройства  
 Проверка шивателя  
 Страница сетевых настроек <sup>1</sup>  
 Список профилей  
 Печать шрифтов  
 Печать каталога  
 Отчет по устройству

### Параметры

Общие настройки  
 Меню «Флэш-диск»  
 Параметры печати

### Сеть/Порты

Активная сетевая плата  
 Стандартная сеть <sup>2</sup>  
 Стандартный USB  
 Параллельный [x]  
 Последовательный [x]  
 Настройка SMTP

### Справка

Печать всех руководств  
 Качество печати  
 Рук-во по печати  
 Рук-во по бумаге  
 Руководство по устранению дефектов печати  
 Карта меню  
 Информационное руководство  
 Рук по подкл  
 Рук по перевозке  
 Рук по расх мат

<sup>1</sup> В зависимости от настроек принтера этот пункт меню называется «Страница настройки сети» или «Страница настройки сети [x]».

<sup>2</sup> В зависимости от настроек принтера этот пункт меню называется «Стандартная сеть» или «Сеть [x]».

## Меню "Бумага"

### Меню "Устройство подачи по умолчанию"

Параметр	Чтобы
<b>Устройство подачи по умолчанию</b> Лоток [x] МУП Выбор бумаги вручную	Определяет устройство подачи бумаги по умолчанию для всех заданий на печать.  <b>Примечания.</b> <ul style="list-style-type: none"> <li>• Значение по умолчанию, заданное изготовителем — "Лоток 1" (стандартный лоток).</li> <li>• В меню «Бумага» для параметра «Конфигурация МУП» необходимо задать значение «Кассета», и тогда параметр «МУП» будет отображен в меню «Бумага».</li> <li>• При загрузке бумаги одного и того же формата и типа в два лотка эти лотки автоматически связываются, если их параметры формата и типа бумаги совпадают. Когда в одном лотке закончится бумага, печать задания продолжится на бумаге из связанного лотка.</li> </ul>

### Меню "Формат и тип бумаги"

Параметр	Чтобы
<b>Формат лотка [x]</b> A4 A5 A6 JIS-B5 Letter (по умолчанию) Legal Executive Oficio (Мехико) Folio Statement Универсальный	Указание формата бумаги, загруженной в каждый лоток.  <b>Примечания.</b> <ul style="list-style-type: none"> <li>• Значение по умолчанию, заданное изготовителем для США — Letter. Значение по умолчанию, заданное изготовителем для других стран — "A4".</li> <li>• При загрузке бумаги одного и того же формата и типа в два лотка эти лотки автоматически связываются, если их параметры формата и типа бумаги совпадают. Многоцелевое устройство подачи также может быть связано. Когда в одном лотке закончится бумага, печать задания продолжится на бумаге из связанного лотка.</li> <li>• Формат бумаги A6 поддерживается только в лотке 1 и в многоцелевом устройстве подачи.</li> </ul>
<b>Примечание.</b> В этом меню отображаются только установленные лотки и устройства подачи.	

Параметр	Чтобы
<p><b>Тип в лотке [x]</b></p> <p>Обычная бумага Открытки Прозрачные пленки Переработанный Этикетки Виниловые этикетки Фирменные бланки Бланки Печатный бланк Цветная бумага Тонкая бумага Плотная бумага Шерох./хлоп. бум. Пользовательский тип [x]</p>	<p>Указание типа бумаги, загруженной в каждый лоток.</p> <p><b>Примечания.</b></p> <ul style="list-style-type: none"> <li>• "Обычная бумага" — значение по умолчанию, заданное изготовителем для лотка 1. Польз. тип [x] — значение по умолчанию, заданное изготовителем для всех других лотков.</li> <li>• При наличии пользовательского имени вместо значения "Польз. тип [x]" отображается это имя.</li> <li>• Этот пункт меню служит для настройки автоматического связывания лотков.</li> </ul>
<p><b>МУП: формат</b></p> <p>A4 A5 A6 JIS B5 Letter (по умолчанию) Legal Executive Oficio (Мехико) Folio Statement Универсальный</p>	<p>Указание формата бумаги, загруженной в многоцелевое устройство подачи.</p> <p><b>Примечания.</b></p> <ul style="list-style-type: none"> <li>• Значение по умолчанию, заданное изготовителем для США — Letter. Значение по умолчанию, заданное изготовителем для других стран — "A4".</li> <li>• Для отображения в меню параметра "Формат в МУП" необходимо в меню "Бумага" задать значение "Кассета" для параметра "Конфигурация МУП".</li> <li>• В многоцелевом устройстве подачи бумаги не выполняется автоматическое определение формата бумаги. Не забудьте установить значение формата бумаги.</li> </ul>
<p><b>МУП: тип</b></p> <p>Обычная бумага Открытки Прозрачные пленки Переработанный Этикетки Виниловые этикетки Фирменные бланки Бланки Печатный бланк Цветная бумага Тонкая бумага Плотная бумага Шерох./хлоп. бум. Пользовательский тип [x]</p>	<p>Указание формата бумаги, загруженной в многоцелевое устройство подачи.</p> <p><b>Примечания.</b></p> <ul style="list-style-type: none"> <li>• Значение по умолчанию, заданное изготовителем — "Обычная бумага".</li> <li>• Для отображения в меню параметра "Тип в МУП" необходимо в меню "Бумага" задать значение "Кассета" для параметра "Тип в МУП".</li> </ul>
<p><b>Примечание.</b> В этом меню отображаются только установленные лотки и устройства подачи.</p>	

Параметр	Чтобы
<b>Формат бумаги для подачи вручную</b> A4 A5 A6 JIS B5 Letter (по умолчанию) Legal Executive Oficio (Мехико) Folio Statement Универсальный	Указание формата загружаемой вручную бумаги. <b>Примечание.</b> Значение по умолчанию, заданное изготовителем для США — Letter. Значение по умолчанию, заданное изготовителем для других стран — "A4".
<b>Тип бумаги для подачи вручную</b> Обычная бумага Открытки Прозрачные пленки Переработанный Этикетки Виниловые этикетки Фирменные бланки Бланки Печатный бланк Цветная бумага Тонкая бумага Плотная бумага Шерох./хлоп. бум. Пользовательский тип [x]	Указание типа загружаемой вручную бумаги. <b>Примечания.</b> <ul style="list-style-type: none"> <li>• Значение по умолчанию, заданное изготовителем — "Обычная бумага".</li> <li>• Для отображения в меню параметра "Тип бумаги для подачи вручную" необходимо в меню "Бумага" задать значение "Вручную" для параметра "Конфигурация МУП".</li> </ul>
<b>Примечание.</b> В этом меню отображаются только установленные лотки и устройства подачи.	

## Меню «Конфигурация МУП»

Компонент	Предназначение
<b>Конфигурация МУП</b> Кассета Ручная В первую очередь	Определяет условия, при выполнении которых подача бумаги в принтер выполняется из многоцелевого устройства подачи. <b>Примечания.</b> <ul style="list-style-type: none"> <li>• Значение по умолчанию, заданное изготовителем — «Кассета». При выборе значения «Кассета» многоцелевое устройство подачи настраивается в качестве автоматического устройства подачи бумаги.</li> <li>• При выборе значения «Вручную» многоцелевое устройство подачи может использоваться только для заданий на печать с подачей бумаги вручную.</li> <li>• При выборе «Первый» многоцелевое устройство подачи настраивается в качестве первичного устройства подачи бумаги.</li> </ul>

## Меню «Замена форматов»

Компонент	Предназначение
<b>Замена форматов</b> Выкл. Statement/A5 Letter/A4 Все из списка	Служит для применения указанного формата бумаги в случае отсутствия запрашиваемого формата бумаги. <b>Примечания.</b> <ul style="list-style-type: none"> <li>Значение по умолчанию, заданное изготовителем — «Все из списка». Разрешается использовать все доступные замены форматов.</li> <li>При выборе значения «Откл.» замена формата запрещена.</li> <li>Если замена формата разрешена, задание печати продолжается без отображения сообщения <b>Замените бумагу</b>.</li> </ul>

## меню "Фактура бумаги"

Параметр	Чтобы
<b>Фактура об. бумаги</b> Гладкая Стандартная Шероховатая	Укажите относительную фактуру обычной бумаги, загруженной в определенный лоток. <b>Примечание.</b> Заводской настройкой по умолчанию является значение "Обычная".
<b>Фактура карточки</b> Гладкая Стандартная Шероховатая	Укажите относительную фактуру открыток, загруженных в определенный лоток. <b>Примечания.</b> <ul style="list-style-type: none"> <li>Заводской настройкой по умолчанию является значение "Обычная".</li> <li>Эти значения отображаются только в том случае, если печать на карточках поддерживается.</li> </ul>
<b>Фактура пр. пленки</b> Гладкая Стандартная Шероховатая	Укажите относительную фактуру прозрачных пленок, загруженных в определенный лоток. <b>Примечание.</b> Заводской настройкой по умолчанию является значение "Обычная".
<b>Факт бум из вторсыр</b> Гладкая Стандартная Шероховатая	Укажите относительную фактуру бумаги из вторсырья, загруженной в определенный лоток. <b>Примечание.</b> Заводской настройкой по умолчанию является значение "Обычная".
<b>Фактура этикетки</b> Гладкая Стандартная Шероховатая	Укажите относительную фактуру этикеток, загруженных в определенный лоток. <b>Примечание.</b> Заводской настройкой по умолчанию является значение "Обычная".
<b>Фактура виниловой этикетки</b> Гладкая Стандартная Шероховатая	Укажите относительную фактуру виниловых этикеток, загруженных в определенный лоток. <b>Примечание.</b> Заводской настройкой по умолчанию является значение "Обычная".
<b>Фактура бум. для док.</b> Гладкая Стандартная Шероховатая	Укажите относительную фактуру бумаги для документов, загруженной в определенный лоток. <b>Примечание.</b> Значение по умолчанию, заданное изготовителем — "Стандартная".

Параметр	Чтобы
<b>Фактура фрм. бланка</b> Гладкая Стандартная Шероховатая	Укажите относительную фактуру фирменных бланков, загруженных в определенный лоток. <b>Примечание.</b> Заводской настройкой по умолчанию является значение "Обычная".
<b>Фактура печ. бланка</b> Гладкая Стандартная Шероховатая	Укажите относительную фактуру печатных бланков, загруженной в определенный лоток. <b>Примечание.</b> Заводской настройкой по умолчанию является значение "Обычная".
<b>Фактура цв. бумаги</b> Гладкая Стандартная Шероховатая	Укажите относительную фактуру цветной бумаги, загруженной в определенный лоток. <b>Примечание.</b> Заводской настройкой по умолчанию является значение "Обычная".
<b>Фактура тонкой бумаги</b> Гладкая Стандартная Шероховатая	Укажите относительную фактуру цветной бумаги, загруженной в определенный лоток. <b>Примечание.</b> Заводской настройкой по умолчанию является значение "Обычная".
<b>Фактура плотной бумаги</b> Гладкая Стандартная Шероховатая	Укажите относительную фактуру плотной бумаги, загруженной в определенный лоток. <b>Примечание.</b> Заводской настройкой по умолчанию является значение "Обычная".
<b>Факт. груб/хлопок бум</b> Шероховатая	Укажите относительную фактуру хлопковой или шероховатой бумаги, загруженной в определенный лоток. <b>Примечание.</b> Значение по умолчанию, заданное изготовителем — "Стандартная".
<b>Фактура польз. [x]</b> Гладкая Стандартная Шероховатая	Укажите относительную фактуру бумаги пользовательского типа, загруженной в определенный лоток. <b>Примечание.</b> Заводской настройкой по умолчанию является значение "Обычная".

## Меню "Плотность бумаги"

Параметр	Чтобы
<b>Плотность обычной бумаги</b> Тонкая Стандартная Плотная	Указание относительной плотности загруженной обычной бумаги. <b>Примечание.</b> Заводской настройкой по умолчанию является значение "Обычная".
<b>Плотность карточки</b> Тонкая Стандартная Плотная	Указание относительной плотности загруженных карточек. <b>Примечание.</b> Заводской настройкой по умолчанию является значение "Обычная".
<b>Плотность пр.пленки</b> Тонкая Стандартная Плотная	Указание относительной плотности загруженных прозрачных пленок. <b>Примечание.</b> Заводской настройкой по умолчанию является значение "Обычная".

Параметр	Чтобы
<b>Плотн бум из вторсыр</b> Тонкая Стандартная Плотная	Указание относительной плотности загруженной бумаги из вторсырья. <b>Примечание.</b> Заводской настройкой по умолчанию является значение "Обычная".
<b>Плотность этикетки</b> Тонкая Стандартная Плотная	Указание относительной плотности загруженных этикеток. <b>Примечание.</b> Заводской настройкой по умолчанию является значение "Обычная".
<b>Плотность виниловой этикетки</b> Тонкая Стандартная Плотная	Указание относительной плотности загруженных виниловых этикеток. <b>Примечание.</b> Заводской настройкой по умолчанию является значение "Обычная".
<b>Плотность бумаги для документов</b> Тонкая Стандартная Плотная	Указание относительной плотности загруженной бумаги для документов. <b>Примечание.</b> Заводской настройкой по умолчанию является значение "Обычная".
<b>Плотность фирменного бланка</b> Тонкая Стандартная Плотная	Указание относительной плотности загруженных фирменных бланков. <b>Примечание.</b> Заводской настройкой по умолчанию является значение "Обычная".
<b>Плотность печатных бланков</b> Тонкая Стандартная Плотная	Указание относительной плотности загруженных печатных бланков. <b>Примечание.</b> Заводской настройкой по умолчанию является значение "Обычная".
<b>Плотность цветной бумаги</b> Тонкая Стандартная Плотная	Указание относительной плотности загруженной цветной бумаги. <b>Примечание.</b> Заводской настройкой по умолчанию является значение "Обычная".
<b>Низкая плотность</b> Тонкая	Указание, что плотность загруженной бумаги - тонкая.
<b>Средняя плотность</b> Плотная	Указание, что плотность загруженной бумаги - плотная.
<b>Плотность грубой/хлопковой бумаги</b> Тонкая Стандартная Плотная	Указание относительной плотности загруженной хлопковой или шероховатой бумаги. <b>Примечание.</b> Заводской настройкой по умолчанию является значение "Обычная".

Параметр	Чтобы
<b>Плотность польз. [x]</b> Тонкая Стандартная Плотная	Указание относительной плотности загруженной бумаги пользовательского типа.  <b>Примечания.</b> <ul style="list-style-type: none"> <li>Заводской настройкой по умолчанию является значение "Обычная".</li> <li>Значения отображаются только в том случае, если данный пользовательский тип поддерживается принтером.</li> </ul>

## меню "Загрузка бумаги"

Параметр	Чтобы
<b>Загрузка карточек</b> Двусторонняя Выкл	Определяет и задает печать на двух сторонах для всех заданий на печать с указанием типа бумаги «Карточки».
<b>Загр бум из вторсыр</b> Двусторонняя Выкл	Определяет и задает печать на двух сторонах для всех заданий на печать с указанием типа бумаги «Из вторсырья».
<b>Загрузка этикеток</b> Двусторонняя Выкл	Определяет и задает печать на двух сторонах для всех заданий на печать с указанием типа бумаги «Этикетки».
<b>Загруз винил наклеек</b> Двусторонняя Выкл	Определяет и задает печать на двух сторонах для всех заданий на печать с указанием типа бумаги «Виниловые этикетки».
<b>Загрузка бум. для док.</b> Двусторонняя Выкл	Определяет и задает печать на двух сторонах для всех заданий на печать с указанием типа бумаги «Бумага для документов».
<b>Загрузка фрм блнк</b> Двусторонняя Выкл	Определяет и задает печать на двух сторонах для всех заданий на печать с указанием типа бумаги «Фирменный бланк».
<b>Загрузка печ. бланков</b> Двусторонняя Выкл	Определяет и задает печать на двух сторонах для всех заданий на печать с указанием типа бумаги «Печатный бланк».
<b>Загрузка цв. бумаги</b> Двусторонняя Выкл	Определяет и задает печать на двух сторонах для всех заданий на печать с указанием типа бумаги «Цветная».
<b>Загрузка тонкой бумаги</b> Двусторонняя Выкл	Определяет и задает печать на двух сторонах для всех заданий на печать с указанием типа бумаги «Тонкая».
<b>Примечания.</b> <ul style="list-style-type: none"> <li>"Выкл." является параметром по умолчанию для всех пунктов меню "Загрузка бумаги".</li> <li>Параметр «Двусторонняя» настраивает принтер для использования по умолчанию двустороннего режима печати для каждого задания на печать, если в окне «Свойства принтера» или в диалоговом окне «Print» не выбран параметр односторонней печати, в зависимости от операционной системы.</li> </ul>	

Параметр	Чтобы
<b>Загрузка плотной бумаги</b> Двусторонняя Выкл	Определяет и задает печать на двух сторонах для всех заданий на печать с указанием типа бумаги «Плотная».
<b>Загр. груб/хлопок бум</b> Двусторонняя Выкл	Определяет и задает печать на двух сторонах для всех заданий на печать с указанием типа бумаги «Шероховатая или хлопковая».
<b>Загрузка польз. бумаги[x]</b> Двусторонняя Выкл	Определяет и задает печать на двух сторонах для всех заданий на печать с указанием типа бумаги «Пользовательская [x]». <b>Примечание.</b> Режим "Пользовательская [x]" доступен только при поддержке данного типа бумаги, определенного пользователем.
<b>Примечания.</b>	
<ul style="list-style-type: none"> <li>• "Выкл." является параметром по умолчанию для всех пунктов меню "Загрузка бумаги".</li> <li>• Параметр «Двусторонняя» настраивает принтер для использования по умолчанию двустороннего режима печати для каждого задания на печать, если в окне «Свойства принтера» или в диалоговом окне «Print» не выбран параметр односторонней печати, в зависимости от операционной системы.</li> </ul>	

## Меню "Пользовательские типы"

Параметр	Чтобы
<b>Пользовательский тип [x]</b> Бумага Открытки Прозрачные пленки Шерох./хлоп. бум. Этикетки Виниловые этикетки	Сопоставление бумаги или специального материала для печати с заводским именем пользовательского типа по умолчанию или пользовательским именем, созданным на встроенном веб-сервере или в программе MarkVision™ Professional. <b>Примечания.</b> <ul style="list-style-type: none"> <li>• Значение по умолчанию, заданное изготовителем — "Бумага".</li> <li>• Чтобы обеспечить возможность печати с определенных устройств, материал для печати, назначенный пользователем, должен поддерживаться выбранным лотком или многоцелевым устройством подачи.</li> </ul>
<b>Переработанный</b> Бумага Открытки Прозрачные пленки Шерох./хлоп. бум. Этикетки Виниловые этикетки	Укажите тип бумаги, когда в других меню выбран параметр "Из вторсырья" <b>Примечания.</b> <ul style="list-style-type: none"> <li>• Значение по умолчанию, заданное изготовителем — "Бумага".</li> <li>• Чтобы обеспечить возможность печати с определенных устройств, материал для печати, назначенный пользователем, должен поддерживаться выбранным лотком или многоцелевым устройством подачи.</li> </ul>

## меню "Универсальная настройка"

Параметр	Чтобы
<b>Единицы измерения</b> Дюймы Миллиметры	Задает единицы измерения. <b>Примечания.</b> <ul style="list-style-type: none"> <li>• Значение по умолчанию, заданное изготовителем для США — "Дюймы".</li> <li>• Значение по умолчанию, заданное изготовителем для других стран — "Миллиметры".</li> </ul>

Параметр	Чтобы
<b>Книжная - Ширина</b> 3 – 8,5 дюйма 76 – 216 мм	Задаёт ширину для книжной ориентации. <b>Примечания.</b> <ul style="list-style-type: none"> <li>• Если ширина превышает максимальное значение, принтер использует максимально допустимую ширину.</li> <li>• 8,5 дюймов - заводская настройка по умолчанию для США. Ширину можно увеличивать с приращением 0,01-дюйма.</li> <li>• 216 мм - заводская настройка по умолчанию для других стран. Ширину можно увеличивать с приращением 1-мм.</li> </ul>
<b>Книжная - Высота</b> 3-14,17 дюйма 76-360 мм	Задаёт высоту для книжной ориентации. <b>Примечания.</b> <ul style="list-style-type: none"> <li>• Если высота превышает максимальное значение, принтер использует максимально допустимую высоту.</li> <li>• 14 дюймов - заводская настройка по умолчанию для США. Высоту можно увеличивать с приращением 0,01-дюйма.</li> <li>• 356 мм - заводская настройка по умолчанию для других стран. Высоту можно увеличивать с приращением 1-мм.</li> </ul>
<b>Направление подачи</b> Короткая сторона Длинная сторона	Укажите направление подачи, если бумага может быть загружена в любом направлении. <b>Примечания.</b> <ul style="list-style-type: none"> <li>• Значение по умолчанию, заданное изготовителем — "Короткая сторона".</li> <li>• Параметр "Длинная сторона" отображается только в том случае, если самая длинная сторона короче максимальной ширины, которая поддерживается для лотка.</li> </ul>

## Меню "Настройка выходного лотка"

Параметр	Чтобы
<b>Выходной лоток</b> Стандартный лоток Лоток [x]	Укажите выходной лоток по умолчанию. <b>Примечания.</b> <ul style="list-style-type: none"> <li>• Если одно и то же имя присвоено нескольким выходным лоткам, это имя отображается в меню только один раз.</li> <li>• Значение по умолчанию, заданное изготовителем — "Стандартный выходной лоток".</li> </ul>

Параметр	Чтобы
<p><b>Настройка лотков</b></p> <p>Почтовый ящик Связь Переполнение ПЯ Связь - дополнительная Назначение типа</p>	<p>Укажите параметры конфигурации для выходных лотков.</p> <p><b>Примечания.</b></p> <ul style="list-style-type: none"> <li>• Значение по умолчанию, заданное изготовителем — "Почтовый ящик". При использовании значения "Почтовый ящик" каждый лоток считается отдельным почтовым ящиком.</li> <li>• При значении "Связывание" все доступные лотки считаются одним большим выходным лотком.</li> <li>• Параметр "Переполнение ПЯ" настраивает каждый выходной лоток, как отдельный почтовый ящик.</li> <li>• Значение "Связь - дополнительная" связывает вместе все доступные выходные лотки кроме стандартного выходного лотка и появляется только в том случае только в случае установки двух дополнительных лотков.</li> <li>• При выборе значения "Назначение типа" каждый тип бумаги назначается некоторому выходному лотку или набору связанных лотков.</li> <li>• Лотки, которым назначены одинаковые имена автоматически связываются, если только не выбрано значение "Связь - дополнительная".</li> </ul>
<p><b>Резервн. вых лот</b></p> <p>Стандартный лоток Лоток [x]</p>	<p>Укажите другой выходной лоток при заполнении назначенного лотка</p> <p><b>Примечания.</b></p> <ul style="list-style-type: none"> <li>• Значение по умолчанию, заданное изготовителем — "Стандартный выходной лоток".</li> <li>• Если одно и то же имя присвоено нескольким выходным лоткам, это имя отображается в списке выходных лотков только один раз.</li> <li>• [x] — любое число от 1 до 12, если установлен соответствующий дополнительные выходные устройства.</li> </ul>
<p><b>Назн тип/вых лоток</b></p> <p>Лоток для обычной бумаги Лоток для карточек Лоток для прозрачных пленок Лоток для бумаги из вторсырья Лоток для этикеток Выходной лоток для виниловых наклеек Лоток для бумаги для документов Лоток для фирменных бланков Лоток для печатных бланков Лоток для цветной бумаги Лоток для тонкой бумаги Лоток для плотной бумаги Лоток для шероховатой/хлопковой бумаги Лоток для бумаги польз. типа [x]</p>	<p>Выбор выходного лотка для каждого из поддерживаемых типов бумаги.</p> <p>Выберите один из следующих параметров:</p> <p>Отключено Стандартный лоток Лоток [x]</p> <p><b>Примечания.</b></p> <ul style="list-style-type: none"> <li>• Значение по умолчанию, заданное изготовителем, — "Отключено".</li> <li>• [x] — любое число от 1 до 12, если установлен соответствующий дополнительные выходные устройства.</li> <li>• Если одно и то же имя присвоено нескольким выходным лоткам, это имя отображается в списке выходных лотков только один раз.</li> </ul>

## меню «Отчеты»

### Меню "Отчеты"

Параметр	Чтобы
<b>Страница настроек меню</b>	Печать отчета, содержащего информацию о загруженной в лотки бумаге, установленных модулях памяти, общем количестве страниц, предупреждающих сигналах, времени ожидания, языке панели управления, адресах TCP/IP, состоянии расходных материалов и состоянии сетевого соединения, а также другие сведения.
<b>Статистика устройства</b>	Печать отчета, содержащего статистические данные по принтеру, в частности, сведения о расходных материалах и распечатанных страницах.
<b>Проверка шивателя</b>	Печать отчета, подтверждающего, что брошюровщик функционирует нормально. <b>Примечание.</b> Это меню отображается только при наличии установленного брошюровщика.
<b>Страница сетевых параметров</b>	Печать отчета, содержащего информацию о сетевых настройках принтера, например данные адреса TCP/IP. <b>Примечание.</b> Этот пункт меню отображается только для сетевых принтеров и для принтеров, подключенных к серверам печати.
<b>Страница [x] настроек сети</b>	Печать отчета, содержащего информацию о сетевых настройках принтера, например данные адреса TCP/IP. <b>Примечания.</b> <ul style="list-style-type: none"> <li>• Этот пункт доступен для выбора в том случае, когда установлено более одной сетевой опции.</li> <li>• Этот пункт меню отображается только для сетевых принтеров и для принтеров, подключенных к серверам печати.</li> </ul>
<b>Список профилей</b>	Печать списка профилей, сохраненных в принтере. <b>Примечание.</b> Этот пункт меню отображается только при включении LDSS.
<b>Печать шрифтов</b> Шрифты PCL Шрифты PostScript	Печать отчета обо всех шрифтах, доступных для того языка управления принтером, который в данный момент задан для принтера. <b>Примечание.</b> Для эмуляций PCL, PostScript и PPDS предусмотрены отдельные списки.
<b>Печать каталога</b>	Печать списка всех ресурсов, хранящихся на дополнительном модуле флэш-памяти или на жестком диске принтера. <b>Примечания.</b> <ul style="list-style-type: none"> <li>• Для параметра "Размер буфера заданий" необходимо задать значение "100%".</li> <li>• Убедитесь в том, что дополнительный модуль флэш-памяти или жесткий диск принтера установлен правильно и исправен.</li> <li>• Этот элемент меню отображается только в том случае, если установлен дополнительный флэш-диск или жесткий диск принтера.</li> </ul>
<b>Отчет по устройству</b>	Печать отчета, содержащего все сведения о принтере, такие как серийный номер и название модели принтера.

## Меню «Сеть/Порты»

### меню "Активная сетевая плата"

Параметр	Чтобы
<b>Активная сетевая плата</b> Автовывбор [список доступных сетевых плат]	Позвольте принтеру подключиться к сети  <b>Примечания.</b> <ul style="list-style-type: none"> <li>• Заводской настройкой по умолчанию является значение "Авто".</li> <li>• Этот элемент меню отображается только в том случае, если установлен дополнительный сетевой адаптер.</li> </ul>

### Меню "Стандртная сеть" или "Сеть" [x]

**Примечание.** В этом меню указываются только активные порты Все неактивные порты пропущены.

Параметр	Чтобы
<b>PCL SmartSwitch</b> Вкл Выкл	Независимо от языка управления принтером по умолчанию принтер автоматически переключается в режим эмуляции PCL при приеме задания, требующего такого переключения.  <b>Примечания.</b> <ul style="list-style-type: none"> <li>• Заводской настройкой по умолчанию является значение "Вкл".</li> <li>• Если PCL SmartSwitch отключен, принтер не анализирует поступающие данные и использует язык принтера по умолчанию, указанный в меню настройки.</li> </ul>
<b>PS SmartSwitch</b> Вкл Выкл	Независимо от языка управления принтером по умолчанию принтер автоматически переключается в режим эмуляции PS при приеме задания, требующего такого переключения.  <b>Примечания.</b> <ul style="list-style-type: none"> <li>• Заводской настройкой по умолчанию является значение "Вкл".</li> <li>• Если PS SmartSwitch отключен, принтер не анализирует поступающие данные и использует язык принтера по умолчанию, указанный в меню настройки.</li> </ul>
<b>Режим NPA</b> Выкл Автовывбор	Настройка принтера для выполнения особых процедур обработки для двунаправленной связи в соответствии с соглашениями, определенными протоколом NPA.  <b>Примечания.</b> <ul style="list-style-type: none"> <li>• Заводской настройкой по умолчанию является значение "Авто".</li> <li>• В случае изменения этого параметра на панели управления принтера и выхода из меню принтер перезапускается. Затем выбор меню обновляется.</li> </ul>

Параметр	Чтобы
<b>Сетевой буфер</b> Автовывбор От 3 кбайт до [максимально допустимого размера]	Задайте размер входного буфера сети. <b>Примечания.</b> <ul style="list-style-type: none"> <li>• Заводской настройкой по умолчанию является значение "Авто".</li> <li>• Минимальное приращение этого значения составляет 1 кбайт.</li> <li>• Максимально допустимый размер зависит от объема памяти принтера, размера буферов других каналов связи и значения параметра "Сохранение ресурсов" ("Вкл." или "Выкл.&gt;").</li> <li>• Для расширения допустимого диапазона значений размера сетевого буфера отключите буферы параллельного интерфейса, последовательного интерфейса и интерфейса USB или уменьшите их размеры.</li> <li>• В случае изменения этого параметра на панели управления принтера и выхода из меню принтер перезапускается. Затем выбор меню обновляется.</li> </ul>
<b>Буферизация заданий</b> Выкл Вкл Автовывбор	Временное сохранение заданий на печать на жестком диске принтера перед выполнением печати. Это меню отображается только, если установлен форматированный диск. <b>Примечания.</b> <ul style="list-style-type: none"> <li>• Заводской настройкой по умолчанию является значение "Выкл".</li> <li>• При выборе значения "Вкл." задания временно сохраняются на жестком диске принтера.</li> <li>• При выборе значения «Авто» задания на печать временно сохраняются на жестком диске только в том случае, если принтер занят обработкой данных, поступивших через другой входной порт.</li> <li>• В случае изменения этого параметра на панели управления принтера и выхода из меню принтер перезапускается. Затем выбор меню обновляется.</li> </ul>
<b>Двоичный PS-Мас</b> Вкл Выкл Автовывбор	Настройка принтера для обработки двоичных заданий на печать PostScript с компьютеров Macintosh. <b>Примечания.</b> <ul style="list-style-type: none"> <li>• Заводской настройкой по умолчанию является значение "Авто".</li> <li>• При выборе значения "Выкл." выполняется фильтрация заданий на печать с применением стандартного протокола.</li> <li>• При выборе значения "Вкл." выполняется обработка заданий на печать PostScript с несформированными двоичными данными.</li> </ul>
<b>Настройка стандартной сети или сети [x]</b> Отчеты Сетевая плата TCP/IP IPv6 Беспроводная связь AppleTalk	Отображение и настройка сетевых параметров принтера. <b>Примечание.</b> Меню "Беспроводная связь" открывается, только если принтер подключен к беспроводной сети.

## Меню "Отчеты"

Чтобы открыть данное меню, выполните одну из следующих команд:

- Сеть/порты >Стандартная сеть >Настройка стандартной сети >Отчеты
- Сеть/порты >Сеть [x] >Сеть [x] Настройка >Отчеты

Параметр	Чтобы
Печать страницы настройки	Печать отчета, содержащего информацию о сетевых настройках принтера, например адрес TCP/IP.

## Меню "Сетевая плата"

Чтобы открыть данное меню, выполните одну из следующих команд:

- Сеть/порты >Стандартная сеть >Настройка стандартной сети >Сетевая плата
- Сеть/порты >Сеть [x] >Сеть [x] Настройка >Сетевая плата

Параметр	Чтобы
Просмотреть состояние карты Подключена Отключено	Просмотр состояния подключения адаптера беспроводной сети.
Просмотреть скорость карты	Просмотр скорости активного адаптера беспроводной сети.
Сетевой адрес UAA-адрес LAA	Просмотр сетевых адресов.
Таймаут задания 0, 10–225 секунд	<p>Задайте временной интервал, по истечении которого сетевое задание печати будет отменено.</p> <p><b>Примечания.</b></p> <ul style="list-style-type: none"> <li>• Значение по умолчанию, заданное изготовителем — 90 секунд.</li> <li>• Значение параметра 0 отменяет действие этой настройки.</li> <li>• При выборе значения от 1 до 9, на дисплее появляется сообщение <b>Недопустимый</b>, и значение не сохраняется.</li> </ul>
Страница-разделитель Выкл Вкл	<p>Позволяет распечатать страницу транспаранта на принтере.</p> <p><b>Примечание.</b> Заводской настройкой по умолчанию является значение "Выкл".</p>

## Меню "TCP/IP"

Чтобы открыть данное меню, выполните одну из следующих команд:

- Сеть/порты >Стандартная сеть >Настройка стандартной сети >TCP/IP
- Сеть/порты >Сеть [x] >Сеть [x] Настройка >TCP/IP

**Примечание.** Это меню доступно только на сетевых моделях и принтерах, подсоединенных к серверам печати.

Параметр	Чтобы
<b>Задать имя узла</b>	Задать текущее имя хоста TCP/IP. <b>Примечание.</b> Это имя можно изменять только со встроенного веб-сервера.
<b>IP-адрес</b>	Просмотр или изменение текущего адреса TCP/IP. <b>Примечание.</b> При ручной настройке IP-адреса параметры "Включить DHCP" и "Включить автоматический IP" переключаются в положение Off (Выкл.). Также, параметры "Включить BOOTP" и "Включить RARP", поддерживающие BOOTP и RARP переключаются в положение Off (Выкл.).
<b>Маска подсети</b>	Просмотр или изменение текущей маски сети TCP/IP.
<b>Шлюз</b>	Просмотр или изменение текущего шлюза TCP/IP.
<b>Включить DHCP</b> Вкл Выкл	Указать адрес DHCP и настройки назначения параметров. <b>Примечание.</b> Заводской настройкой по умолчанию является значение "Вкл".
<b>Включить RARP</b> Вкл Выкл	Указание адреса RARP и настройка параметров назначения. <b>Примечание.</b> Заводской настройкой по умолчанию является значение "Выкл".
<b>Включить BOOTP</b> Вкл Выкл	Указание адреса BOOTP и настройка параметров назначения. <b>Примечание.</b> Заводской настройкой по умолчанию является значение "Вкл".
<b>Включить AutoIP</b> Да Нет	Указать параметр «Сеть нулевой конфигурации». <b>Примечание.</b> Значение по умолчанию, заданное изготовителем, — "Да".
<b>Включить FTP/TFTP</b> Да Нет	Включение встроенного сервера FTP, который позволяет отправлять файлы на принтер с использованием протокола FTP. <b>Примечание.</b> Значение по умолчанию, заданное изготовителем, — "Да".
<b>Включить сервер HTTP</b> Да Нет	Включить встроенный веб-сервер. При включении данного параметра появляется возможность дистанционного контроля параметров и управления принтером с помощью веб-обозревателя. <b>Примечание.</b> Значение по умолчанию, заданное изготовителем, — "Да".
<b>Адрес сервера WINS</b>	Просмотр или изменение текущего адреса сервера WINS/IP.
<b>Включить DDNS</b> Да Нет	Просмотр или изменение текущего параметра DDNS. <b>Примечание.</b> Значение по умолчанию, заданное изготовителем, — "Да".
<b>Включить mDNS</b> Да Нет	Просмотр или изменение текущего параметра mDNS. <b>Примечание.</b> Значение по умолчанию, заданное изготовителем, — "Да".
<b>Адрес сервера DNS</b>	Просмотр или изменение текущего адреса сервера DNS/IP.
<b>Адрес резервного сервера DNS</b>	Служит для просмотра и изменения адреса резервного сервера DNS
<b>Адрес резервного сервера DNS 2</b>	
<b>Адрес резервного сервера DNS 3</b>	

Параметр	Чтобы
<b>Включить HTTPS</b> Да Нет	Просмотр или изменение текущего параметра HTTPS. <b>Примечание.</b> Значение по умолчанию, заданное изготовителем, — "Да".

## меню "IPv6"

Чтобы открыть данное меню, выполните одну из следующих команд:

- Меню «Сеть/порты» >Стандартная сеть >Настройка стандартной сети >IPv6
- Меню «Сеть/порты» >Сеть [x] >Настройка сети [x] >IPv6

**Примечание.** Это меню доступно только на сетевых моделях и принтерах, подсоединенных к серверам печати.

Параметр	Чтобы
<b>Включить IPv6</b> Вкл Выкл	Включение IPv6 в принтере. <b>Примечание.</b> Заводской настройкой по умолчанию является значение "Вкл".
<b>Автоконфигурация</b> Вкл Выкл	Показывает, принимает ли адаптер беспроводной сети данные автоматической настройки адреса IPv6, предоставляемые маршрутизатором. <b>Примечание.</b> Заводской настройкой по умолчанию является значение "Вкл".
<b>Вывести имя узла</b>	Служит для задания имени хоста.
<b>Вывести адрес</b>	<b>Примечание.</b> Эти параметры можно изменять только со встроенного веб-сервера.
<b>Просмотр адреса маршрутизатора</b>	
<b>Включить DHCPv6</b> Вкл Выкл	Включение DHCPv6 в принтере. <b>Примечание.</b> Заводской настройкой по умолчанию является значение "Вкл".

## меню "Беспроводная связь"

**Примечание.** Это меню доступно только в случае подключения принтеров к беспроводной сети или для моделей принтеров, оснащенных адаптером беспроводной связи.

Чтобы открыть данное меню, выполните следующие команды:

**Сеть/Порты >Сеть [x] >Сеть [x] Настройка >Беспроводная**

Параметр	Чтобы
<b>Настройка защищенной Wi-Fi</b> Запуск метода нажатия кнопки Запуск метода с PIN-кодом	Установка беспроводной сети и включение сетевой безопасности. <b>Примечания.</b> <ul style="list-style-type: none"> <li>Параметр "Настройка нажатием кнопки" позволяет подключать принтер к беспроводной сети нажатием кнопок как на принтере, так и на точке доступа (беспроводном маршрутизаторе) в течение заданного периода времени.</li> <li>Параметр «Запуск методом подключения по PIN-коду» позволяет подключать принтер к беспроводной сети с использованием PIN-кода на принтере и вводом его в качестве настройки беспроводного соединения точки доступа.</li> </ul>
<b>Включение/отключение автоопределения WPS</b> Включить Отключить	Автоматическое определение способа подключения, которое используется точкой доступа с WPS: метода нажатия кнопки или метода подключения по PIN-коду. <b>Примечание.</b> Заводской настройкой по умолчанию является значение "Отключено".
<b>Режим сети</b> Тип BSS Инфраструктура Прямое подключение	Служит для задания режима сети. <b>Примечания.</b> <ul style="list-style-type: none"> <li>Заводской настройкой по умолчанию является значение "Инфраструктура". Инфраструктура позволяет принтеру получать доступ в сеть с использованием точки доступа.</li> <li>Настройка беспроводного подключения между принтером и компьютером напрямую.</li> </ul>
<b>Совместимость</b> 802.11b/g 802.11b/g/n	Служит для задания стандарта беспроводной связи для беспроводной сети. <b>Примечание.</b> 802.11b/g/n - заводская настройка по умолчанию.
<b>Выбрать сеть</b>	Выбор доступной сети, которую должен использовать принтер.
<b>Просмотреть качество сигнала</b>	Посмотреть качество беспроводного соединения.
<b>Просмотреть режим безопасности</b>	Посмотреть способ шифрования для беспроводной сети.

## меню AppleTalk

**Примечание.** Это меню отображается только для моделей принтеров, подключенных к сети Ethernet, или в случае установки опционального беспроводного сетевого адаптера.

Чтобы открыть меню, откройте одно из двух:

- Сеть/порты >Стандартная сеть >Настройка стандартной сети >AppleTalk
- Сеть/Порты >Сеть [x] >Настройка сети [x] >AppleTalk

Параметр	Чтобы
<b>Включить</b> Да Нет	Включение или отключение поддержки AppleTalk. <b>Примечание.</b> Значение по умолчанию, заданное изготовителем, — "Да".

Параметр	Чтобы
<b>Просмотр имени</b>	Отображение назначенного имени AppleTalk. <b>Примечание.</b> Имя AppleTalk можно изменять только со встроенного веб-сервера.
<b>Вывести адрес</b>	Отображение назначенного адреса AppleTalk. <b>Примечание.</b> Адрес AppleTalk можно изменять только со встроенного веб-сервера.
<b>Задание зоны</b> [список зон, доступных в сети]	Отображение списка зон AppleTalk, доступных в сети. <b>Примечание.</b> Зона по умолчанию для сети является заводской настройкой по умолчанию.

## меню «Стандартный USB»

Компонент	Предназначение
<b>PCL SmartSwitch</b> Вкл. Выкл.	Настройка автоматического переключения принтера на эмуляцию PCL, когда это требуется для задания на печать, полученного через последовательный порт USB, независимо от языка принтера по умолчанию. <b>Примечания.</b> <ul style="list-style-type: none"> <li>• Заводской настройкой по умолчанию является значение «Вкл.».</li> <li>• При выборе значения «Выкл.» на принтере не выполняется анализ поступающих данных. Принтер использует эмуляцию PostScript, если для параметра PS SmartSwitch установлено значение «Вкл». Если для параметра PS SmartSwitch установлено значение «Выкл», используется язык принтера по умолчанию, указанный в меню «Настройка».</li> </ul>
<b>PS SmartSwitch</b> Вкл. Выкл.	Настройка автоматического переключения принтера на эмуляцию PS, когда это требуется для задания на печать, полученного через последовательный порт USB, независимо от языка принтера по умолчанию. <b>Примечания.</b> <ul style="list-style-type: none"> <li>• Заводской настройкой по умолчанию является значение «Вкл.».</li> <li>• При выборе значения «Выкл.» на принтере не выполняется анализ поступающих данных. Принтер использует эмуляцию PCL, если для параметра PCL установлено значение «Вкл». Если для параметра PCL SmartSwitch установлено значение «Выкл», используется язык принтера по умолчанию, указанный в меню «Настройка».</li> </ul>
<b>Режим NPA</b> Вкл. Выкл. Авто	Настройка принтера для выполнения особых процедур обработки для двунаправленной связи в соответствии с соглашениями, определенными протоколом NPA. <b>Примечания.</b> <ul style="list-style-type: none"> <li>• Заводской настройкой по умолчанию является значение «Авто». При выборе «Авто» принтер выполняет анализ данных, распознает формата, после чего данные обрабатываются с учетом результатов анализа.</li> <li>• В случае изменения этого параметра на панели управления принтера принтер автоматически перезапускается. Затем выбор меню обновляется.</li> </ul>

Компонент	Предназначение
<b>Буфер USB</b> Отключено Авто От 3 КБ до [максимальный разрешенный размер]	Настройка размера буфера входного порта USB. <b>Примечания.</b> <ul style="list-style-type: none"> <li>• Заводской настройкой по умолчанию является значение «Авто».</li> <li>• При отключении отключается буферизация заданий. Все задания печати, ранее помещенные в буфер на диске принтера, распечатываются до возобновления обычной обработки заданий.</li> <li>• Размер буфера USB можно менять с шагом в 1-КБ.</li> <li>• Максимально допустимый размер зависит от объема памяти принтера, размера буферов других каналов связи и значения параметра «Сохранение ресурсов» («Вкл.» или «Выкл.»).</li> <li>• Для расширения допустимого диапазона значений размера буфера USB отключите буфер параллельного интерфейса, последовательного интерфейса и сетевой буфер или уменьшите их размеры.</li> <li>• В случае изменения этого параметра на панели управления принтера принтер автоматически перезапускается. Затем выбор меню обновляется.</li> </ul>
<b>Буферизация заданий</b> Выкл. Вкл. Авто	Временное сохранение заданий на печать на жестком диске принтера перед выполнением печати. <b>Примечания.</b> <ul style="list-style-type: none"> <li>• Заводской настройкой по умолчанию является значение «Выкл.».</li> <li>• При выборе значения «Вкл.» задания временно сохраняются на жестком диске принтера.</li> <li>• При выборе значения «Авто» задания на печать временно сохраняются на жестком диске только в том случае, если принтер занят обработкой данных, поступивших через другой входной порт.</li> <li>• В случае изменения этого параметра на панели управления принтера и выхода из меню принтер перезапускается. Затем выбор меню обновляется.</li> </ul>
<b>Двоичный PS для MAC</b> Вкл. Выкл. Авто	Настройка принтера для обработки двоичных заданий на печать PostScript с компьютеров Macintosh. <b>Примечания.</b> <ul style="list-style-type: none"> <li>• Заводской настройкой по умолчанию является значение «Авто».</li> <li>• При выборе значения «Вкл.» выполняется обработка заданий на печать PostScript с несформированными двоичными данными.</li> <li>• При выборе значения «Выкл.» выполняется фильтрация заданий на печать с применением стандартного протокола.</li> </ul>
<b>Адрес ENA</b> ууу.ууу.ууу.ууу	Задание сетевого адреса для внешнего сервера печати. <b>Примечание.</b> Этот элемент меню доступен только в том случае, если принтер подключен к внешнему серверу печати с использованием порта USB.
<b>Сетевая маска ENA</b> ууу.ууу.ууу.ууу	Задание сетевой маски для внешнего сервера печати. <b>Примечание.</b> Этот элемент меню доступен только в том случае, если принтер подключен к внешнему серверу печати с использованием порта USB.
<b>Шлюз ENA</b> ууу.ууу.ууу.ууу	Задание шлюза для внешнего сервера печати. <b>Примечание.</b> Этот элемент меню доступен только в том случае, если принтер подключен к внешнему серверу печати с использованием порта USB.

## меню «Параллельный [x]»

**Примечание.** Это меню отображается только при наличии установленной платы параллельного интерфейса.

Компонент	Предназначение
<b>PCL SmartSwitch</b> Вкл. Выкл.	Настройка автоматического переключения принтера на эмуляцию PCL, когда это требуется для задания на печать, полученного через последовательный порт, независимо от языка принтера по умолчанию.  <b>Примечания.</b> <ul style="list-style-type: none"> <li>• Заводской настройкой по умолчанию является значение «Вкл.».</li> <li>• При выборе значения "Выкл." на сканере не выполняется анализ поступающих данных. Принтер использует эмуляцию PostScript, если для параметра PS SmartSwitch установлено значение «Вкл». Если для параметра PS SmartSwitch установлено значение «Выкл», используется язык принтера по умолчанию, указанный в меню «Настройка».</li> </ul>
<b>PS SmartSwitch</b> Вкл. Выкл.	Настройка автоматического переключения принтера на эмуляцию PS, когда это требуется для задания на печать, полученного через последовательный порт, независимо от языка принтера по умолчанию.  <b>Примечания.</b> <ul style="list-style-type: none"> <li>• Заводской настройкой по умолчанию является значение «Вкл.».</li> <li>• При выборе значения "Выкл." на сканере не выполняется анализ поступающих данных. Принтер использует эмуляцию PCL, если для параметра PCL установлено значение «Вкл». Если для параметра PCL SmartSwitch установлено значение «Выкл», используется язык принтера по умолчанию, указанный в меню «Настройка».</li> </ul>
<b>Режим NPA</b> Вкл. Выкл. Авто	Настройка принтера для выполнения особых процедур обработки для двунаправленной связи в соответствии с соглашениями, определенными протоколом NPA.  <b>Примечания.</b> <ul style="list-style-type: none"> <li>• Заводской настройкой по умолчанию является значение «Авто».</li> <li>• В случае изменения этого параметра на панели управления принтера и выхода из меню принтер перезапускается. Затем выбор меню обновляется.</li> </ul>
<b>Буфер параллельного порта</b> Отключено Авто От 3 КБ до [максимальный разрешенный размер]	Задание размера буфера параллельного входного порта.  <b>Примечания.</b> <ul style="list-style-type: none"> <li>• Заводской настройкой по умолчанию является значение «Авто».</li> <li>• При отключении отключается буферизация заданий. Все задания печати, ранее помещенные в буфер на диске принтера, распечатываются до возобновления обычной обработки заданий.</li> <li>• Минимальное приращение размера буфера параллельного интерфейса составляет 1 КБ.</li> <li>• Максимально допустимый размер зависит от объема памяти принтера, размера буферов других каналов связи и значения параметра «Сохранение ресурсов» («Вкл.» или «Выкл.»).</li> <li>• Для расширения допустимого диапазона значений размера буфера параллельного интерфейса отключите буфер USB, буфер параллельного интерфейса и сетевой буфер или уменьшите их размеры.</li> <li>• В случае изменения этого параметра на панели управления принтера и выхода из меню принтер перезапускается. Затем выбор меню обновляется.</li> </ul>

Компонент	Предназначение
<b>Буферизация заданий</b> Выкл. Вкл. Авто	Временное сохранение заданий на печать на жестком диске принтера перед выполнением печати. <b>Примечания.</b> <ul style="list-style-type: none"> <li>• Заводской настройкой по умолчанию является значение «Выкл».</li> <li>• При выборе значения «Вкл.» задания временно сохраняются на жестком диске принтера.</li> <li>• При выборе значения «Авто» задания на печать временно сохраняются на жестком диске только в том случае, если принтер занят обработкой данных, поступивших через другой входной порт.</li> <li>• В случае изменения этого параметра на панели управления принтера и выхода из меню принтер перезапускается. Затем выбор меню обновляется.</li> </ul>
<b>Расширенный статус</b> Вкл. Выкл.	Включение двунаправленного обмена данными через параллельный порт. <b>Примечания.</b> <ul style="list-style-type: none"> <li>• Заводской настройкой по умолчанию является значение «Вкл.».</li> <li>• При выборе «Выкл» взаимодействие через порт параллельного интерфейса отключено.</li> </ul>
<b>Протокол</b> Стандартное Fastbytes	Указание протокола для параллельного порта. <b>Примечания.</b> <ul style="list-style-type: none"> <li>• Fastbytes – заводская настройка по умолчанию. Это значение обеспечивает совместимость с большинством существующих портов параллельного интерфейса и является рекомендуемым.</li> <li>• Выбор значения «Стандартный» в некоторых случаях позволяет устранить неполадки обмена данными через порт параллельного интерфейса.</li> </ul>
<b>Учитывать Init</b> Вкл. Выкл.	Определяет, должен ли принтер отслеживать запросы на аппаратную инициализацию от компьютера. <b>Примечания.</b> <ul style="list-style-type: none"> <li>• Заводской настройкой по умолчанию является значение «Выкл».</li> <li>• Запрос на аппаратный сброс передается компьютером путем активизации сигнала Init через порт параллельного интерфейса. На многих персональных компьютерах сигнал инициализации активируется каждый раз при включении компьютера.</li> </ul>
<b>Режим параллельного порта 2</b> Вкл. Выкл.	Определяет, должна ли выполняться дискретизация данных, передаваемых через параллельный порт, по переднему или заднему фронту импульса. <b>Примечание.</b> Заводской настройкой по умолчанию является значение «Вкл.»
<b>Двоичный PS для MAC</b> Вкл. Выкл. Авто	Настройка принтера для обработки двоичных заданий на печать PostScript с компьютеров Macintosh. <b>Примечания.</b> <ul style="list-style-type: none"> <li>• Заводской настройкой по умолчанию является значение «Авто».</li> <li>• При выборе значения «Выкл.» выполняется фильтрация заданий на печать с применением стандартного протокола.</li> <li>• При выборе значения «Вкл.» выполняется обработка заданий на печать PostScript с несформированными двоичными данными.</li> </ul>

Компонент	Предназначение
<b>Адрес ENA</b> ууу.ууу.ууу.ууу	Задание сетевого адреса для внешнего сервера печати. <b>Примечание.</b> Этот элемент меню доступен только в том случае, если принтер подключен к внешнему серверу печати с использованием порта USB.
<b>Сетевая маска ENA</b> ууу.ууу.ууу.ууу	Задание сетевой маски для внешнего сервера печати. <b>Примечание.</b> Этот элемент меню доступен только в том случае, если принтер подключен к внешнему серверу печати с использованием порта USB.
<b>Шлюз ENA</b> ууу.ууу.ууу.ууу	Задание шлюза для внешнего сервера печати. <b>Примечание.</b> Этот элемент меню доступен только в том случае, если принтер подключен к внешнему серверу печати с использованием порта USB.

## Меню «Последовательный [x]»

**Примечание.** Это меню отображается только при наличии установленной платы последовательного интерфейса.

Компонент	Предназначение
<b>PCL SmartSwitch</b> Вкл. Выкл.	Настройка автоматического переключения принтера на эмуляцию PCL, когда это требуется для задания на печать, полученного через последовательный порт, независимо от языка принтера по умолчанию. <b>Примечания.</b> <ul style="list-style-type: none"> <li>• Заводской настройкой по умолчанию является значение «Вкл.».</li> <li>• При выборе значения «Выкл.» на принтере не выполняется анализ поступающих данных. Принтер использует эмуляцию PostScript, если для параметра PS SmartSwitch установлено значение «Вкл». Если для параметра PS SmartSwitch установлено значение «Выкл», используется язык принтера по умолчанию, указанный в меню «Настройка».</li> </ul>
<b>PS SmartSwitch</b> Вкл. Выкл.	Настройка автоматического переключения принтера на эмуляцию PS, когда это требуется для задания на печать, полученного через последовательный порт, независимо от языка принтера по умолчанию. <b>Примечания.</b> <ul style="list-style-type: none"> <li>• Заводской настройкой по умолчанию является значение «Вкл.».</li> <li>• При выборе значения «Выкл.» на принтере не выполняется анализ поступающих данных. Принтер использует эмуляцию PCL, если для параметра PCL установлено значение «Вкл». Если для параметра PCL SmartSwitch установлено значение «Выкл», используется язык принтера по умолчанию, указанный в меню «Настройка».</li> </ul>

Компонент	Предназначение
<b>Режим NPA</b> Вкл. Выкл. Авто	Настройка принтера для выполнения особых процедур обработки для двунаправленной связи в соответствии с соглашениями, определенными протоколом NPA. <b>Примечания.</b> <ul style="list-style-type: none"> <li>• Заводской настройкой по умолчанию является значение «Авто». При выборе «Авто» принтер выполняет анализ данных, распознает формата, после чего данные обрабатываются с учетом результатов анализа.</li> <li>• При выборе значения «Вкл.» принтер обрабатывает данные в соответствии с протоколом NPA. При поступлении данных в формате, отличном от NPA, они отклоняются как ошибочные.</li> <li>• При выборе значения «Выкл.» принтер не обрабатывает данные в соответствии с протоколом NPA.</li> <li>• В случае изменения этого параметра на панели управления принтера и выхода из меню принтер перезапускается. Затем выбор меню обновляется.</li> </ul>
<b>Буфер последовательного порта</b> Отключено Авто От 3 КБ до [максимальный разрешенный размер]	Настройка размера буфера входного последовательного порта. <b>Примечания.</b> <ul style="list-style-type: none"> <li>• Заводской настройкой по умолчанию является значение «Авто».</li> <li>• При отключении отключается буферизация заданий. Все задания, ранее помещенные в буфер на диске, распечатываются до возобновления обычной обработки заданий.</li> <li>• Минимальное приращение размера буфера параллельного интерфейса составляет 1 КБ.</li> <li>• Максимально допустимый размер зависит от объема памяти принтера, размера буферов других каналов связи и значения параметра «Сохранение ресурсов» («Вкл.» или «Выкл.»).</li> <li>• Для расширения допустимого диапазона значений размера буфера последовательного интерфейса отключите буферы параллельного интерфейса, буфер USB и сетевой буфер или уменьшите их размеры.</li> <li>• В случае изменения этого параметра на панели управления принтера и выхода из меню принтер перезапускается. Затем выбор меню обновляется.</li> </ul>
<b>Буферизация заданий</b> Выкл. Вкл. Авто	Временное сохранение заданий на печать на жестком диске принтера перед выполнением печати. <b>Примечания.</b> <ul style="list-style-type: none"> <li>• Заводской настройкой по умолчанию является значение «Выкл.». Принтер не помещает задания печати в буфер на жесткий диск.</li> <li>• При выборе значения «Вкл.» задания временно сохраняются на жестком диске принтера.</li> <li>• При выборе значения «Авто» задания на печать временно сохраняются на жестком диске только в том случае, если принтер занят обработкой данных, поступивших через другой входной порт.</li> <li>• В случае изменения этого параметра на панели управления принтера и выхода из меню принтер перезапускается. Затем выбор меню обновляется.</li> </ul>

Компонент	Предназначение
<b>Протокол</b> DTR DTR/DSR XON/XOFF XON/XOFF/DTR XONXOFF/DTRDSR	Выбор настроек подтверждения связи оборудования и программного обеспечения для последовательного порта.  <b>Примечания.</b> <ul style="list-style-type: none"> <li>• DTR – заводская настройка по умолчанию.</li> <li>• Для подтверждения связи аппаратными средствами применяется значение «DTR/DSR».</li> <li>• Для подтверждения связи программными средствами применяется значение «XON/XOFF».</li> <li>• Для подтверждения связи с использованием как аппаратных, так и программных средств применяются значения «XON/XOFF/DTR» и «XON/XOFF/DTR/DSR».</li> </ul>
<b>Надежный XON</b> Вкл. Выкл.	Определения возможности связи принтера с компьютером.  <b>Примечания.</b> <ul style="list-style-type: none"> <li>• Заводской настройкой по умолчанию является значение «Выкл».</li> <li>• Этот пункт меню применяется к порту последовательного интерфейса только в том случае, когда для параметра «Послед. протокол» установлено значение «XON/XOFF».</li> </ul>
<b>Бод</b> 1200 2400 4800 9600 19200 38400 57600 115200 138200 172800 230400 345600	Задание скорости, с которой можно получить данные через последовательный порт.  <b>Примечания.</b> <ul style="list-style-type: none"> <li>• Заводской настройкой по умолчанию является значение 9600.</li> <li>• Значения скорости 138200, 172800, 230400 и 345600 бод отображаются только в меню «Станд. последов». Эти параметры не отображаются в меню «Дополнительный последовательный порт 1», «Дополнительный последовательный порт 2» или «Дополнительный последовательный порт 3».</li> </ul>
<b>Биты данных</b> 7 8	Указание количества битов данных, отправленных в каждом кадре данных.  <b>Примечание.</b> Заводской настройкой по умолчанию является значение 8.
<b>Проверка четности</b> Четные Нечетные Нет Пропустить	Задание проверки четности кадров данных последовательного входного и выходного порта.  <b>Примечание.</b> Заводская настройка по умолчанию — «Нет».

Компонент	Предназначение
<b>Учитывать DSR</b> Вкл. Выкл.	Определяет, использует ли принтер сигнал DSR. <b>Примечания.</b> <ul style="list-style-type: none"> <li>• Заводской настройкой по умолчанию является значение «Выкл».</li> <li>• Сигнал DSR является сигналом подтверждения связи, применяемым в большинстве кабелей последовательного интерфейса. Последовательный порт использует DSR для разграничения данных, отправленных компьютером, и данных, созданных в последовательном кабеле электрическими помехами. Электрические помехи могут привести к печати случайных символов. Установите для этого параметра значение «Вкл» во избежание печати случайных символов.</li> </ul>

## Меню «Настройка SMTP»

Параметр	Чтобы
<b>Первичный шлюз SMTP</b>	Указание данных о шлюзе и порте сервера SMTP. <b>Примечание.</b> Значение порта шлюза SMTP по умолчанию – 25.
<b>Порт основного шлюза SMTP</b>	
<b>Вторичный шлюз SMTP</b>	
<b>Порт вспомогательного шлюза SMTP</b>	
<b>Время ожидания SMTP</b> 5–30	Определяет промежуток времени (в секундах) до прекращения сервером попыток передачи электронной почты. <b>Примечание.</b> Заводское значение по умолчанию — 30 секунд.
<b>Обратный адрес</b>	Задаёт адрес для ответа длиной до 128 символов в сообщении электронной почты, отправляемом принтером.
<b>Использовать SSL</b> Отключено Согласование Требуется	Настройка использования SSL на принтере для повышения безопасности при подключении к серверу SMTP. <b>Примечания.</b> <ul style="list-style-type: none"> <li>• Заводское значение по умолчанию – «Отключено».</li> <li>• Когда используется параметр «Согласование», сервер SMTP определяет, должно ли использоваться шифрование SSL.</li> </ul>
<b>Проверка подлинности сервера SMTP</b> Проверка подлинности не требуется Вход/обычная CRAM-MD5 Digest-MD5 NTLM Kerberos 5	Определяет тип проверки подлинности пользователя в соответствии с полномочиями для сканирования в сообщении электронной почты. <b>Примечание.</b> Значение по умолчанию, заданное изготовителем, — «Проверка подлинности не требуется».

Параметр	Чтобы
<b>Эл. сообщение от устройства</b> Отсутствует Испол. учет. данные SMTP	Задаёт учетные данные, которые будут использоваться при подключении к серверу SMTP.  <b>Примечания.</b> <ul style="list-style-type: none"> <li>• Заводской настройкой по умолчанию для параметра «Эл. сообщение от устройства».</li> <li>• Параметры «Имя пользователя устройства» и «Пароль устройства» используются для входа на сервер SMTP, когда выбран параметр «Использовать учетные данные SMTP».</li> </ul>
<b>Имя польз. устройства</b>	
<b>Пароль устройства</b>	

## Меню «Безопасность»

### Меню «Конфиденциальная печать»

Компонент	Предназначение
<b>Максимальное число неверных попыток ввода PIN-кода</b> Выкл. 2–10	Ограничение количества попыток ввода неверного PIN-кода.  <b>Примечания.</b> <ul style="list-style-type: none"> <li>• Этот элемент меню отображается только в том случае, если установлен исправный форматированный жесткий диск принтера.</li> <li>• По достижении предельного значения выполняется удаление заданий печати для данного сочетания имени пользователя и PIN-кода.</li> </ul>
<b>Истечение срока действия конфиденциального задания</b> Выкл. 1 час 4 часа 24 часа 1 неделя	Ограничение времени хранения конфиденциального задания печати в памяти принтера до удаления.  <b>Примечания.</b> <ul style="list-style-type: none"> <li>• Если параметр «Истечение срока действия конфиденциального задания» был изменен, когда в оперативной памяти или на жестком диске принтера находились конфиденциальные задания печати, то срок хранения этих заданий не изменяется на новое значение по умолчанию.</li> <li>• Если принтер отключен, все конфиденциальные задания, хранящиеся в оперативной памяти принтера, удаляются.</li> </ul>
<b>Срок действия повтор. задания</b> Выкл. 1 час 4 часа 24 часа 1 неделя	Устанавливается ограничение времени хранения принтером заданий на печать.
<b>Примечание.</b> Заводской настройкой по умолчанию является значение «Выкл.».	

Компонент	Предназначение
<b>Проверьте срок действия задания</b> Выкл. 1 час 4 часа 24 часа 1 неделя	Устанавливается ограничение времени хранения принтером заданий на печать, требующих проверки.
<b>Резерв. срок дейст. задания</b> Выкл. 1 час 4 часа 24 часа 1 неделя	Устанавливается ограничение времени хранения принтером заданий на печать для печати позднее.
<b>Примечание.</b> Заводской настройкой по умолчанию является значение «Выкл».	

## Очистка временных файлов данных меню

При очистке временных файлов данных с жесткого диска принтера удаляются *только* данные задания на печать, которые в настоящее время *не* используются файловой системой. Все постоянные данные на жестком диске принтера, такие как загруженные шрифты, макросы и отложенные задания, сохраняются.

**Примечание.** Это меню отображается только при наличии в принтере установленного, отформатированного жесткого диска.

Параметр	Использование
<b>Режим очистки</b> Автовыбор	Укажите режим для очистки временных файлов данных.
<b>Автоматический метод</b> Однопроходная Многопроходная	Разметка всего дискового пространства, которое использовалось предыдущим заданием печати. При использовании данного метода файловая система не может повторно использовать это пространство до тех пор, пока оно не будет полностью очищено. <p><b>Примечания.</b></p> <ul style="list-style-type: none"> <li>• "Однопроходная" — заводская настройка по умолчанию.</li> <li>• Только функция автоматической очистки позволяет пользователям удалить временные файлы данных без необходимости отключения принтера на продолжительное время.</li> <li>• Для удаления секретной информации следует использовать <i>только</i> метод многопроходной очистки.</li> </ul>

## Меню "Журнал проверки безопасности"

Параметр	Чтобы
<b>Журнал экспорта</b>	<p>Позволяет авторизованным пользователям экспортировать файл журнала безопасности.</p> <p><b>Примечания.</b></p> <ul style="list-style-type: none"> <li>• Чтобы экспортировать файл журнала с панели управления принтера, должен быть прикреплен флэш-накопитель.</li> <li>• Журнал проверки безопасности можно загрузить со встроенного веб-сервера и сохранить на компьютере.</li> </ul>
<b>Удаление журнала</b> Да Нет	<p>Указать удалять файлы журнала проверки безопасности или нет.</p> <p><b>Примечание.</b> Значение по умолчанию, заданное изготовителем, — "Да".</p>
<b>Журнал конфигурации</b> Включить проверку Да Нет Включить удаленный системный журнал Нет Да Функция удаленного системного журнала 0–23 Серьезность ошибок для занесения в журнал 0–7	<p>Указать принципы создания файлов журнала проверки безопасности.</p> <p><b>Примечания.</b></p> <ul style="list-style-type: none"> <li>• "Включить проверку" определяет принципы регистрации событий в журнал проверки безопасности и удаленный системный журнал. Значение по умолчанию, заданное изготовителем, — "Нет".</li> <li>• "Включить дистанционный системный журнал" определяет, отправляются ли файлы журнала на удаленный сервер. Значение по умолчанию, заданное изготовителем, — "Нет".</li> <li>• "Функция удаленного системного журнала" определяет значение, используемое для отправки файлов журнала на сервер удаленного системного журнала. Значение по умолчанию, заданное изготовителем — 4</li> <li>• При включенном журнале проверки безопасности значение серьезности ошибки каждого события записывается. Значение по умолчанию, заданное изготовителем — 4</li> </ul>

## Меню "Установка даты и времени"

Параметр	Чтобы
<b>Текущие дата и время</b>	Отображение текущих настроек даты и времени для принтера.
<b>Установка даты и времени вручную</b> [введите дату/время]	<p>Ввод даты и времени.</p> <p><b>Примечания.</b></p> <ul style="list-style-type: none"> <li>• При установке даты и времени вручную значение параметра «Включить NTP» изменяется на «Нет».</li> <li>• В Мастере можно задать дату и время в формате ГГГГ-ММ-ДД-ЧЧ:Формат ММ.</li> </ul>
<b>Часовой пояс</b> [список часовых поясов]	<p>Выбор часового пояса.</p> <p><b>Примечание.</b> GMT (по Гринвичу) — заводское значение по умолчанию.</p>
<b>Автоматический переход на летнее время</b> Вкл Выкл	<p>Настройка принтера для включения перехода на летнее и зимнее время с учетом настройки часового пояса принтера.</p> <p><b>Примечание.</b> Заводской настройкой по умолчанию является значение "Вкл".</p>

Параметр	Чтобы
<b>Включить NTP</b> Вкл Выкл	Включение сетевого протокола времени, который синхронизирует часы на устройствах в сети.  <b>Примечания.</b> <ul style="list-style-type: none"> <li>• Заводской настройкой по умолчанию является значение "Вкл".</li> <li>• В случае установки даты и времени вручную для этого параметра устанавливается значение «Выкл».</li> </ul>

## Меню «Параметры»

### Общие настройки

#### Меню "Общие параметры"

Параметр	Чтобы
<b>Язык дисплея</b> Английский Francais Немецкий Итальянский Espanol Датский Норвежский Нидерланды Шведский Portuguese Suomi Русский Polski Греческий Magyar Turkce Cesky Упрощенный китайский Традиционный китайский Корейский Японский	Служит для выбора языка, отображаемого на дисплее принтера.  <b>Примечание.</b> Не все принтеры поддерживают все языки. Чтобы неподдерживаемые языки могли отображаться, возможно, понадобится установить специальное аппаратное обеспечение.
<b>Показать расчетный ресурс расходных материалов</b> Показать расчетный ресурс Не показывать расчетный ресурс	Отображение расчетного ресурса расходных материалов на панели управления принтера, сервере Embedded Web Server, в настройках меню и статистических отчетах об устройстве.  <b>Примечание.</b> Заводской настройкой по умолчанию является значение «Показать расчетный ресурс».

Параметр	Чтобы
<p><b>Экономичный режим</b></p> <p>Выкл Энергосбережение Энергосб/экон бум Бумага</p>	<p>Минимизация потребления электроэнергии, расхода бумаги или специальной бумаги.</p> <p><b>Примечания.</b></p> <ul style="list-style-type: none"> <li>• Заводской настройкой по умолчанию является значение "Выкл". При выборе значения "Выкл" восстанавливаются заводские настройки принтера по умолчанию.</li> <li>• Параметр "Энергия" позволяет снизить энергопотребление принтером. При этом может уменьшаться производительность, однако на качество печати это не влияет.</li> <li>• Позволяет снизить потребление энергии, бумаги или специальной бумаги</li> <li>• Параметр "Бумага" позволяет уменьшить количество бумаги или специальной бумаги, необходимого для задания на печать. При этом может уменьшаться производительность, однако на качество печати это не влияет.</li> </ul>
<p><b>Тихий режим</b></p> <p>Выкл Вкл</p>	<p>Снижает уровень шума, создаваемый принтером.</p> <p><b>Примечания.</b></p> <ul style="list-style-type: none"> <li>• Заводской настройкой по умолчанию является значение "Выкл". При данной настройке принтер работает с максимальными характеристиками.</li> <li>• При выборе значения "Вкл" принтер настраивается таким образом, чтобы уровень производимого им шума был минимальным. Этот параметр лучше всего подходит для печати текста и линейной графики.</li> <li>• Если в драйвере выбрать параметр "Фото", тихий режим может быть отключен и обеспечено лучшее качество и максимальная скорость печати.</li> </ul>
<p><b>Запустить начальную установку</b></p> <p>Да Нет</p>	<p>Запуск мастера настройки принтера.</p> <p><b>Примечания.</b></p> <ul style="list-style-type: none"> <li>• Значение по умолчанию, заданное изготовителем, — "Да".</li> <li>• После завершения работы мастера настройки при выборе значения <b>Готово</b>, в окне «Выбор страны» принимается значение по умолчанию «Нет».</li> </ul>
<p><b>Форматы бумаги</b></p> <p>США Метрические единицы</p>	<p>Служит для задания по умолчанию единиц измерения для форматов бумаги.</p> <p><b>Примечания.</b></p> <ul style="list-style-type: none"> <li>• США — заводское значение по умолчанию.</li> <li>• Исходная настройка зависит от выбора страны или региона при первоначальной настройке.</li> </ul>

Параметр	Чтобы
<p><b>Пользовательские настройки начального экрана</b></p> <ul style="list-style-type: none"> <li>Изменить язык</li> <li>Поиск отложенных заданий</li> <li>Отложенные задания</li> <li>Накопитель USB</li> <li>Закладки</li> <li>Задания от пользователя</li> </ul>	<p>Изменение порядка отображения кнопок и значков на панели управления принтера.</p> <p>Для каждого значка или кнопки выберите один из следующих параметров.</p> <ul style="list-style-type: none"> <li>Отобразить</li> <li>Не отображать</li> </ul> <p><b>Примечание.</b> Настройка "Не отображать" задана изготовителем по умолчанию.</p>
<p><b>Более светлое изображение по сравнению с оригиналом</b></p> <p>Режим "Стандартная/Ожидание"</p> <ul style="list-style-type: none"> <li>Выкл</li> <li>Неяркий</li> <li>Яркий</li> </ul>	<p>Определение величины яркости при выходе из выходного лотка.</p> <p><b>Примечания.</b></p> <ul style="list-style-type: none"> <li>• Если для режима Eco-Mode задано значение "Энергия" или "Энергия/бумага", заводской параметр по умолчанию — "Неяркий".</li> <li>• Если для режима Eco-Mode задано значение "Выкл" или "Бумага", тогда "Яркий" является заводской настройкой по умолчанию.</li> <li>• Это меню появляется только в том случае, если на выходной лоток установлен световой индикатор, или если добавлен вспомогательный выходной лоток со световым индикатором.</li> </ul>
<p><b>Предупредительные сигналы</b></p> <ul style="list-style-type: none"> <li>Аварийный сигнал</li> <li>Сигнал картриджа</li> <li>Сигнал "Нет скрепок"</li> <li>Сигнал "Перфорация"</li> </ul>	<p>Устанавливает предупредительный сигнал, когда необходимо вмешательство пользователя.</p> <p>При активации функция "Аварийный сигнал" позволяет устанавливать количество предупредительных сигналов, а "Сигнал картриджа" позволяет останавливать печать при низком уровне тонера в картридже.</p> <p>Для предупредительного сигнала каждого типа выберите один из следующих параметров:</p> <ul style="list-style-type: none"> <li>Выкл</li> <li>Одинарный</li> <li>Непрерывный</li> </ul> <p><b>Примечания.</b></p> <ul style="list-style-type: none"> <li>• "Выкл." — значение по умолчанию, заданное изготовителем для сигналов "Сигнал картриджа", "Нет скрепок" и "Перфорация". При выборе данного значения звуковые сигналы не подаются.</li> <li>• Значение по умолчанию, заданное изготовителем, — "Однократный". При выборе данного значения подается три коротких звуковых сигнала.</li> <li>• При выборе значения "Непрерывный" три коротких звуковых сигнала повторяются каждые 10 секунд.</li> </ul>

Параметр	Чтобы
<b>Время ожидания</b> Спящий режим Отключено 1–120	Определение промежутка времени, по истечении которого принтер после печати задания переходит в состояние пониженного энергопотребления.  <b>Примечания.</b> <ul style="list-style-type: none"> <li>• Значение по умолчанию, заданное изготовителем — 30</li> <li>• "Отключено" появляется только если для параметра "Энергосбережение задано "Выкл".</li> <li>• При низких значениях достигается более существенная экономия электроэнергии, но может потребоваться более длительное время прогрева.</li> <li>• При постоянной эксплуатации принтера следует выбрать более высокое значение. В большинстве случаев это обеспечивает готовность принтера с минимальным временем прогрева.</li> </ul>
<b>Время ожидания</b> Время в режиме гибернации Отключено 1 час 2 часа 3 часа 6 часа 1 день 2 дня 3 дня 1 неделя 2 недели 1 месяц	Настройка принтера для работы в режиме пониженного энергопотребления.  <b>Примечания.</b> <ul style="list-style-type: none"> <li>• По истечении времени в режиме гибернации, принтер использует подключение к сети Ethernet для проверки параметра "Время в режиме гибернации при подключении".</li> <li>• Если параметр "Время в режиме гибернации при подключении" установлен в положение "Не входить в гибернацию", тогда принтер никогда не входит в режим гибернации.</li> <li>• Если параметр "Время в режиме гибернации при подключении" установлен в положение "Гибернация" тогда принтер следует значению "Время в режиме гибернации", кроме случаев "Отключено".</li> <li>• "Отключено" - заводская настройка по умолчанию, кроме стран Европейского Союза, Канады и Швейцарии.</li> <li>• Заводской настройкой по умолчанию для принтеров во всех странах, кроме стран ЕС и Швейцарии, является значение «3 дня».</li> </ul>
<b>Время ожидания</b> Время в режиме гибернации при подключении Не переходить в режим гибернации Гибернация	Принтер будет распознавать параметр «Время ожидания гибернации» даже при наличии активного подключения Ethernet.  <b>Примечания.</b> <ul style="list-style-type: none"> <li>• Значение по умолчанию, заданное изготовителем — "Не входить в гибернацию".</li> <li>• Если параметр "Время в режиме гибернации при подключении" установлен в положение "Не входить в гибернацию", тогда принтер никогда не входит в режим гибернации.</li> <li>• Если параметр "Время в режиме гибернации при подключении" установлен в положение "Гибернация" тогда принтер работает в соответствии с параметром "Время в режиме гибернации", кроме случаев "Отключено".</li> </ul>
<b>Время ожидания</b> Время ожид. экрана 15-300 сек.	Задание продолжительности (в секундах) ожидания принтера в секундах, прежде чем на его дисплее отобразится состояние готовности.  <b>Примечание.</b> Значение по умолчанию, заданное изготовителем — "30 сек."

Параметр	Чтобы
<p><b>Время ожидания</b>            Время ожид. печати            Отключено            1-255 сек.</p>	<p>Определяет продолжительность времени (в секундах), по истечении которого отменяется выполнение на принтере оставшейся части задания на печать в случае отсутствия сообщения об окончании задания.</p> <p><b>Примечания.</b></p> <ul style="list-style-type: none"> <li>• Значение по умолчанию, заданное изготовителем — "90 сек."</li> <li>• По истечении указанного периода времени распечатываются все частично распечатанные страницы, еще находящиеся в памяти принтера, после чего выполняется проверка наличия новых заданий на печать.</li> <li>• Значение "Время ожидания печати" доступно только при использовании PCL. Этот параметр не влияет на задания печати с эмуляцией PostScript.</li> </ul>
<p><b>Время ожидания</b>            Время ожидания            Отключено            15-65535 сек.</p>	<p>Определяет продолжительность времени (в секундах), по истечении которого отменяется выполнение задания на печать в случае отсутствия дополнительных данных.</p> <p><b>Примечания.</b></p> <ul style="list-style-type: none"> <li>• Значение по умолчанию, заданное изготовителем — "40 сек."</li> <li>• Параметр "Время ожидания" доступен только в режиме эмуляции PostScript. Этот параметр не влияет на задания печати с эмуляцией PCL.</li> </ul>
<p><b>Время ожидания</b>            Время ожидания задания            5-255 сек.</p>	<p>Определяет время, в течение которого принтер ожидает вмешательства пользователя, после чего откладывает задания, требующие недоступных ресурсов, и продолжает печать других заданий из очереди.</p> <p><b>Примечания.</b></p> <ul style="list-style-type: none"> <li>• Значение по умолчанию, заданное изготовителем — "30 сек."</li> <li>• Это меню отображается только при наличии в принтере установленного, отформатированного жесткого диска.</li> </ul>
<p><b>Устранение ошибок</b>            Автоперезагрузка            Перезагружать при простое            Перезагружать всегда            Не перезагружать никогда            Максимальное количество перезагрузок            1–20</p>	<p>Установка перезагрузки принтера при возникновении ошибки.</p> <p><b>Примечания.</b></p> <ul style="list-style-type: none"> <li>• "Переагружаться всегда" — значение по умолчанию, заданное изготовителем для параметра "Автоперезагрузка".</li> <li>• 5 — значение по умолчанию, заданное изготовителем для параметра "Макс. количество автоперезагрузок".</li> <li>• Если в течение определенного количества времени принтер выполняет то же самое количество перезагрузок, которое указано в принтере, тогда вместо перезагрузки в принтере отображается соответствующая ошибка.</li> </ul>
<p><b>Восстановление печати</b>            Автопродолжение:            Отключено            5 – 255</p>	<p>При возникновении определенных ситуаций в автономном режиме и их сохранении в течение указанного периода времени печать на принтере автоматически возобновляется.</p> <p><b>Примечание.</b> Значение по умолчанию, заданное изготовителем, — "Отключено".</p>

Параметр	Чтобы
<b>Восстановление печати</b> Восст. после замятия Вкл Выкл Автовыбор	Определяет, должен ли принтер повторять печать замятых страниц. <b>Примечания.</b> <ul style="list-style-type: none"> <li>• Заводской настройкой по умолчанию является значение "Авто". Замятые страницы повторно распечатываются на принтере в том случае, если требуемый для хранения этой страницы объем памяти принтера не задействован для выполнения других задач.</li> <li>• При выборе значения "Вкл." замятые страницы всегда распечатываются на принтере повторно.</li> <li>• При выборе значения "Выкл." замятые страницы никогда не распечатываются на принтере повторно.</li> </ul>
<b>Восстановление печати</b> Помощник при замятиях Вкл Выкл	Настройка автоматической проверки замятой бумаги. <b>Примечание.</b> Заводской настройкой по умолчанию является значение "Вкл".
<b>Восстановление печати</b> Защита страницы: Выкл Вкл	Отправьте на печать страницу, которая может не распечатываться в обычном режиме. <b>Примечания.</b> <ul style="list-style-type: none"> <li>• Заводской настройкой по умолчанию является значение "Выкл". При недостаточном объеме памяти для печати всей страницы распечатывается часть страницы.</li> <li>• Если выбрано значение "Вкл.", на принтере выполняется обработка страницы, обеспечивающая печать всей страницы.</li> </ul>
<b>Нажатие кнопки перехода в спящий ожидания</b> Ничего не делать Спящий режим Гиббернация	Определение реакции принтера в состоянии ожидания на кратковременное нажатие кнопки "Спящий режим". <b>Примечание.</b> "Спящий режим" – заводская настройка по умолчанию.
<b>Нажмите и удерживайте кнопку перехода в режим ожидания</b> Ничего не делать Спящий режим Гиббернация	Определение реакции принтера в состоянии ожидания на долгое нажатие кнопки «Сон». <b>Примечание.</b> "Ничего не делать" – заводская настройка по умолчанию.
<b>Настройки производителя</b> Не восстанавливать Восстановить сейчас	Восстановление заводских настроек принтера, заданных по умолчанию. <b>Примечания.</b> <ul style="list-style-type: none"> <li>• Значение по умолчанию, заданное изготовителем, — "Не восстанавливать". При выборе этого значения сохраняются пользовательские параметры.</li> <li>• При выборе команды "Восстановить сейчас" значения, заданные на заводе-изготовителе, восстанавливаются для всех параметров принтера, кроме параметров меню "Сеть/Порты". Все загруженные файлы, хранящиеся в оперативной памяти, удаляются. На загруженные файлы, хранящиеся во флэш-памяти или на жестком диске принтера, это не влияет.</li> </ul>

Параметр	Чтобы
<b>Пользовательское начальное сообщение</b> Выкл IP-адрес Имя узла Имя контакта Местоположение Имя нулевой конфигурации Пользовательский текст 1	Отображение информации, относящейся к выбранным настраиваемым исходным сообщениям на дисплее панели управления принтера.
<b>Экспортировать конфигурацию файла</b> Экспорт	Экспорт конфигурации файла принтера на флэш-накопитель. <b>Примечание.</b> Файл конфигурации нельзя экспортировать, если к принтеру не подсоединен флэш-накопитель.

## Флэш-диск

### меню Параметры печати

Параметр	Использование
<b>Копии</b> 1–999	Служит для задания значения по умолчанию для числа копий каждого задания на печать. <b>Примечание.</b> Значение по умолчанию, заданное изготовителем — 1
<b>Источник бумаги</b> Лоток [x] МУП Выбор бумаги вручную	Определяет устройство подачи бумаги по умолчанию для всех заданий на печать. <b>Примечание.</b> По умолчанию используется лоток 1.
<b>Разбор по копиям</b> (1,1,1) (2,2,2) (1,2,3) (1,2,3)	Формирование стопок последовательных страниц при печати нескольких копий. <b>Примечание.</b> «(1,2,3) (1,2,3)» — заводская настройка по умолчанию.
<b>Стороны (двусторонняя печать)</b> 1-сторонний 2-сторонний	Указывает, выполняется ли печать на одной или на обеих сторонах листа. <b>Примечание.</b> 1-сторонняя – заводская настройка по умолчанию.
<b>Прошивка</b> Выключить Вкл.	Служит для задания прошивки отпечатков. <b>Примечания.</b> <ul style="list-style-type: none"> <li>• Заводской настройкой по умолчанию является значение «Выкл.».</li> <li>• " Вкл." позволяет принтеру брошюровать задания на печать.</li> <li>• Этот пункт меню отображается только при наличии брошюровщика.</li> </ul>
<b>Перфорация</b> Выключить Вкл.	Указывает, имеются ли отверстия для брошюровки на отпечатках. <b>Примечания.</b> <ul style="list-style-type: none"> <li>• Заводской настройкой по умолчанию является значение «Выкл.».</li> <li>• Этот пункт меню отображается только при установке поддерживаемого брошюровщика-перфоратора.</li> </ul>

Параметр	Использование
<b>Режим перфоратора</b> 2 отверстия 3 отверстия 4 отверстия	Служит для задания количества отверстий, которые необходимо проделывать на отпечатках. <b>Примечания.</b> <ul style="list-style-type: none"> <li>• «3 отверстия» – заводская настройка по умолчанию для США. "4 отверстия" – заводская настройка по умолчанию для других стран.</li> <li>• Этот пункт меню отображается только при установке поддерживаемого брошюровщика-перфоратора.</li> </ul>
<b>Двусторонняя прошивка</b> Длинная сторона Короткая сторона	Определяет способ, которым двусторонние страницы сшиваются и печатаются. <b>Примечания.</b> <ul style="list-style-type: none"> <li>• При использовании переплета по длинной стороне страницы переплетаются по длинной кромке страницы (с левой стороны при использовании книжной ориентации и с верхней стороны при использовании альбомной ориентации). Это заводская настройка по умолчанию.</li> <li>• При использовании переплета по короткой стороне страницы переплетаются по короткой кромке страницы (с верхней стороны при использовании книжной ориентации и с левой стороны при использовании альбомной ориентации).</li> </ul>
<b>Ориентация экономии бумаги</b> Авто Альбомная Книжная	Определяет ориентацию листа, на котором распечатывается несколько страниц документа. <b>Примечания.</b> <ul style="list-style-type: none"> <li>• Заводской настройкой по умолчанию является значение «Авто».</li> <li>• Эта настройка влияет на задания, если значение параметра "Экономия бумаги" в том же меню не установлено на "Выкл.".</li> </ul>
<b>Экономия бумаги</b> Выключить 2-стр./лист 3-стр./лист 4-стр./лист 6-стр./лист 9-стр./лист 12-стр./лист 16-стр./лист	Указывает на то, что на одной стороне листа бумаги требуется распечатывать изображения нескольких страниц. <b>Примечания.</b> <ul style="list-style-type: none"> <li>• Заводской настройкой по умолчанию является значение «Выкл.».</li> <li>• При выборе числового значения на одной стороне листа распечатывается соответствующее количество изображений страниц.</li> </ul>
<b>Граница экономии бумаги</b> Отсутствует Сплошной	Печать рамок на каждом изображении страницы при использовании N-страниц (стр. на стороне) <b>Примечания.</b> <ul style="list-style-type: none"> <li>• Заводская настройка по умолчанию – «Нет».</li> <li>• Эта настройка влияет на задания, если значение параметра "Экономия бумаги" в том же меню не установлено на "Выкл.".</li> </ul>

Параметр	Использование
<b>Порядок экономии бумаги</b> Горизонтальный Обратн. горизонт. Обратн. вертик. Вертикальный	Служит для задания положения многостраничных изображений при использовании N-страниц (стр. на стороне). <b>Примечания.</b> <ul style="list-style-type: none"> <li>• Значение по умолчанию, заданное изготовителем, – «Горизонтально».</li> <li>• Расположение изображений страниц на листе зависит от их количества и ориентации (книжная или альбомная).</li> <li>• Эта настройка влияет на задания, если значение параметра "Экономия бумаги" в том же меню не установлено на "Выкл.".</li> </ul>
<b>Страницы-разделители</b> Выключить Между копиями Между заданиями Между страницами	Служит для задания вставки страниц-разделителей. <b>Примечания.</b> <ul style="list-style-type: none"> <li>• Заводской настройкой по умолчанию является значение «Выкл.».</li> <li>• Настройка "Между копиями" вставляет пустой лист между каждым экземпляром задания на печать, если параметр "Разбор по копиям" установлен на "(1,2,3) (1,2,3)." Если параметр "Разбор по копиям" установлен на "(1,1,1) (2,2,2)," тогда пустая страница вставляется между каждым комплектом отпечатанных страниц, например, после всех страниц "1" и после всех страниц "2".</li> <li>• При выборе значения "Между заданиями" чистые листы вставляются между заданиями на печать.</li> <li>• При выборе значения «Между страницами» чистый лист вставляется после каждой страницы задания печати. Этот параметр рекомендуется использовать при печати на прозрачных пленках, а также в тех случаях, когда требуется вставить в документ чистые листы для заметок.</li> </ul>
<b>Источник страницы-разделителя</b> Лоток [x] Устройство ручной подачи МУП	Служит для указания источника бумаги, из которого подаются страницы-разделители. <b>Примечание.</b> По умолчанию используется лоток 1.
<b>Пустые страницы</b> Не печатать Печатать	Служит для задания вставки чистых страниц при печати. <b>Примечание.</b> Значение по умолчанию, заданное изготовителем – Do Not Print (не печатать).

## Параметры печати

### меню настройки

Параметр	Чтобы
<b>Язык принтера</b> Эмуляция PCL Эмуляция PS	<p>Служит для задания языка интерфейса принтера по умолчанию.</p> <p><b>Примечания.</b></p> <ul style="list-style-type: none"> <li>• Эмуляция PCL - заводская настройка по умолчанию.</li> <li>• При выборе значения "Эмуляция PostScript" для обработки заданий на печать применяется интерпретатор PS.</li> <li>• При выборе значения "Эмуляция PCL" для обработки заданий на печать применяется интерпретатор PCL.</li> <li>• Задание языка принтера по умолчанию не препятствует передаче из прикладных программ заданий на печать с применением другого языка.</li> </ul>
<b>Ожидание задания</b> Вкл Выкл	<p>Указание заданий на печать, которые необходимо удалить из очереди на печать, если для них требуются недоступные дополнительные устройства принтера или специальные настройки. Эти задания на печать сохраняются в отдельной очереди печати, поэтому остальные задания печатаются как обычно. При получении недостающих данных или установке дополнительных устройств сохраненные задания распечатываются.</p> <p><b>Примечания.</b></p> <ul style="list-style-type: none"> <li>• Заводской настройкой по умолчанию является значение "Выкл".</li> <li>• Это меню отображается только при наличии в принтере установленного, отформатированного жесткого диска. Это требование предотвращает удаление сохраненных заданий в случае отключения питания принтера.</li> </ul>
<b>Область печати</b> Стандартная По странице Страница целиком	<p>Служит для задания логической и физической областей для печати.</p> <p><b>Примечания.</b></p> <ul style="list-style-type: none"> <li>• Заводской настройкой по умолчанию является значение "Обычная". При попытке печати данных за пределами области печати, определяемой значением "Стандартная", изображение распечатывается по границам этой области.</li> <li>• Параметр "Поместить на странице" растягивает содержимое страницы до выбранного формата бумаги.</li> <li>• При выборе значения "Страница целиком" изображение можно перемещать за пределы области печати, определяемой значением "Стандартная", но изображение распечатывается в границах этой области. Этот параметр влияет только на страницы, напечатанные с использованием интерпретатора PCL 5e, и не оказывает влияния на страницы, напечатанные с помощью интерпретатора PCL XL или PostScript.</li> </ul>
<b>Загрузка в</b> ОЗУ Вспышка Диск	<p>Настройка папки для сохранения загруженных файлов.</p> <p><b>Примечания.</b></p> <ul style="list-style-type: none"> <li>• Значение по умолчанию, заданное изготовителем, — "ОЗУ". Оперативная память (ОЗУ) предназначена для временного хранения загруженных ресурсов.</li> <li>• Флэш-память и жесткий диск принтера предназначены для постоянного хранения загруженных ресурсов. Ресурсы, загруженные во флэш-память и на жесткий диск принтера, сохраняются даже при выключении принтера.</li> <li>• Этот элемент меню отображается только в том случае, если установлен дополнительный флэш-диск или отформатированный жесткий диск принтера.</li> </ul>

Параметр	Чтобы
<b>Сохранение ресурсов</b> Вкл Выкл	<p>Указание способа обработки временных загруженных файлов, например шрифтов и макросов, сохраненных в ОЗУ, при получении принтером задания на печать, для выполнения которого требуется больше памяти, чем доступно.</p> <p><b>Примечания.</b></p> <ul style="list-style-type: none"> <li>Заводской настройкой по умолчанию является значение "Выкл". Загруженные ресурсы хранятся в памяти принтера только до тех пор, пока не требуется увеличение объема свободной памяти. Загруженные ресурсы удаляются, если это требуется для обработки заданий на печать.</li> <li>Если выбрано значение "Вкл.", загруженные ресурсы сохраняются в памяти принтера при сбросе принтера и при изменении языка. Если свободной памяти принтера становится недостаточно, отображается сообщение <b>Переполнение памяти</b> [38], но при этом загруженные файлы не удаляются.</li> </ul>

## Меню «Оформление»

Параметр	Чтобы
<b>Стороны (двусторонняя печать)</b> 1-сторонняя 2-сторонняя	<p>Указывает на то, применяется ли режим двусторонней печати («2-сторонняя») по умолчанию ко всем заданиям на печать.</p> <p><b>Примечания.</b></p> <ul style="list-style-type: none"> <li>«1-сторонняя» – заводская настройка по умолчанию.</li> <li>Можно установить 2-стороннюю печать из программного обеспечения.</li> </ul> <p>Для пользователей Windows:            Нажмите <b>Файл &gt;Печать</b>, затем нажмите <b>Свойства, Настройки, Параметры</b> или <b>Настройка</b>.</p> <p>Для пользователей Macintosh.            Выберите <b>Файл &gt;Печать</b>, а затем измените значения настроек в диалоговом окне печати и всплывающих меню.</p>
<b>Двусторонняя прошивка</b> Длинная сторона Короткая сторона	<p>Определяет способ, которым двусторонние страницы сшиваются и печатаются.</p> <p><b>Примечания.</b></p> <ul style="list-style-type: none"> <li>Значение по умолчанию, заданное изготовителем – Long Edge (Длинная сторона). При использовании переплета по длинной стороне страницы переплетаются по длинной кромке страницы (с левой стороны при использовании книжной ориентации и с верхней стороны при использовании альбомной ориентации).</li> <li>При использовании переплета по короткой стороне страницы переплетаются по короткой кромке страницы (с верхней стороны при использовании книжной ориентации и с левой стороны при использовании альбомной ориентации).</li> </ul>
<b>Копии</b> 1–999	<p>Служит для задания значения по умолчанию числа копий каждого задания на печать.</p> <p><b>Примечание.</b> «1» — заводская настройка по умолчанию.</p>
<b>Пустые страницы</b> Не печатать Печать	<p>Указывает на то, требуется ли вставлять при печати задания чистые страницы.</p> <p><b>Примечание.</b> Значение по умолчанию, заданное изготовителем – Do Not Print (не печатать).</p>
<b>Разбор по копиям</b> (1,1,1) (2,2,2) (1,2,3) (1,2,3)	<p>Формирование стопок последовательных страниц при печати нескольких копий.</p> <p><b>Примечание.</b> «(1,1,1) (2,2,2)» — заводская настройка по умолчанию.</p>

Параметр	Чтобы
<b>Страницы-разделители</b> Выкл. Между копиями Между заданиями Между страницами	Указывает на то, требуется ли вставлять страницы-разделители. <b>Примечания.</b> <ul style="list-style-type: none"> <li>• Заводской настройкой по умолчанию является значение «Выкл.».</li> <li>• Настройка "Между копиями" вставляет пустой лист между каждым экземпляром задания на печать, если параметр "Разбор по копиям" установлен на "(1,2,3) (1,2,3)." Если параметр "Разбор по копиям" установлен на "(1,1,1) (2,2,2)," тогда пустая страница вставляется между каждым комплектом отпечатанных страниц, например, после всех страниц "1" и после всех страниц "2".</li> <li>• При выборе значения "Между заданиями" чистые листы вставляются между заданиями на печать.</li> <li>• При выборе значения "Между страницами" чистый лист вставляется после каждой страницы задания на печать. Этот параметр рекомендуется использовать при печати на прозрачных пленках, а также в тех случаях, когда требуется вставить в документ чистые листы.</li> </ul>
<b>Источник страницы-разделителя</b> Лоток [x] МУП	Служит для указания источника бумаги, из которого подаются страницы-разделители. <b>Примечания.</b> <ul style="list-style-type: none"> <li>• Значение по умолчанию, заданное изготовителем – «Лоток 1» (стандартный лоток).</li> <li>• Для отображения в меню параметра "МУП" необходимо в меню "Бумага" задать значение "Кассета" для параметра "Конфигурация МУП".</li> </ul>
<b>Экономия бумаги</b> Выключить 2-стр./лист 3-стр./лист 4 стр 6 стр 9 стр 12 стр 16 стр	Печать нескольких страниц задания на одной стороне бумаги. <b>Примечания.</b> <ul style="list-style-type: none"> <li>• Заводской настройкой по умолчанию является значение «Выкл.».</li> <li>• При выборе числового значения на одной стороне листа распечатывается соответствующее количество изображений страниц.</li> </ul>
<b>Порядок экономии бумаги</b> Горизонтальный Обратн. горизонт. Обратн. вертикаль. Вертикальный	Задание положения изображений нескольких страниц при использовании функции экономии бумаги. <b>Примечания.</b> <ul style="list-style-type: none"> <li>• Значение по умолчанию, заданное изготовителем — Horizontal (Горизонтально).</li> <li>• Расположение изображений страниц на листе зависит от их количества и ориентации (книжная или альбомная).</li> </ul>
<b>Ориентация экономии бумаги</b> Автовывбор Альбомная Книжная	Определяет ориентацию листа, на котором распечатывается несколько страниц документа. <b>Примечание.</b> Заводской настройкой по умолчанию является значение «Авто». Выбор книжной или альбомной ориентации осуществляется автоматически.
<b>Граница экономии бумаги</b> Нет Сплошной	Печать рамки при использовании режима экономии бумаги. <b>Примечание.</b> Заводская настройка по умолчанию — «Нет».

Параметр	Чтобы
<b>Задание с прошивкой</b> Выкл. Вкл.	Указывает, будут ли распечатки сшиваться. <b>Примечания.</b> <ul style="list-style-type: none"> <li>Заводской настройкой по умолчанию является значение «Выкл.».</li> <li>Этот пункт меню отображается только при наличии брошюровщика.</li> </ul>
<b>Проверка сшивателя</b>	Печать отчета, подтверждающего, что брошюровщик функционирует нормально. <b>Примечание.</b> Этот пункт меню отображается только при наличии брошюровщика.
<b>Перфорация</b> Вкл. Выключить	Служит для указания пробивки отверстий на отпечатках, с целью сбора листов для их скрепления в скоросшивателе или папке. <b>Примечания.</b> <ul style="list-style-type: none"> <li>Заводской настройкой по умолчанию является значение «Выкл.».</li> <li>Этот пункт меню отображается только при установке поддерживаемого брошюровщика-перфоратора.</li> </ul>
<b>Режим перфоратора</b> 2 отверстия 3 отверстия 4 отверстия	Служит для указания количества пробиваемых отверстий на отпечатках, с целью сбора листов для их скрепления в скоросшивателе или папке. <b>Примечания.</b> <ul style="list-style-type: none"> <li>«3 отверстия» – заводская настройка по умолчанию для США. «4 отверстия» – заводская настройка по умолчанию для других стран.</li> <li>Этот пункт меню отображается только при установке поддерживаемого брошюровщика-перфоратора.</li> </ul>
<b>Смещение страниц</b> Отсутствует Между копиями Между заданиями	Сдвиг страниц при определенных условиях. <b>Примечания.</b> <ul style="list-style-type: none"> <li>Заводская настройка по умолчанию – «Нет».</li> <li>Настройка "Между копиями" вставляет пустой лист между каждым экземпляром задания на печать, если параметр "Разбор по копиям" установлен на "(1,2,3) (1,2,3)." Если параметр "Разбор по копиям" установлен на "(1,1,1) (2,2,2)," тогда пустая страница вставляется между каждым комплектом отпечатанных страниц, например, после всех страниц "1" и после всех страниц "2".</li> <li>При выборе значения «Между копиями» выполняется такой же сдвиг для всего задания печати, вне зависимости от числа копий.</li> <li>Этот пункт меню отображается только при наличии брошюровщика.</li> </ul>

## Меню "Качество"

Параметр	Чтобы
<b>Разрешение печати</b> 300 dpi 600 dpi 1200 dpi Качество изображения 1200 Качество изображения 2400	Определяет качество печати в точках на дюйм. <b>Примечание.</b> Значение по умолчанию, заданное изготовителем, — 600 dpi.

Параметр	Чтобы
<b>Усиление пикселей</b> Выкл Шрифты По горизонтали По вертикали В обоих направлениях Изолированно	Обеспечивает печать большего количества пикселей в кластере для более высокой четкости изображения при увеличении по горизонтали или по вертикали либо для улучшения качества печати шрифтов <b>Примечание.</b> Заводской настройкой по умолчанию является значение "Выкл".
<b>Плотность тонера</b> 1–10	Делает распечатанный документ более светлым или темным. <b>Примечания.</b> <ul style="list-style-type: none"> <li>• Значение по умолчанию, заданное изготовителем — 8</li> <li>• Выбор меньших значений способствует экономии тонера.</li> </ul>
<b>Улучшение тонких линий</b> Вкл Выкл	Этот режим печати является предпочтительным для некоторых файлов, например, для архитектурных чертежей, карт, электронных схем и блок-схем. <b>Примечания.</b> <ul style="list-style-type: none"> <li>• Заводской настройкой по умолчанию является значение "Выкл".</li> <li>• Можно установить значение этого параметра из программного обеспечения. Для пользователей Windows, нажмите <b>File (файл) &gt;Print (печать)</b>, затем нажмите <b>Properties (свойства)</b>, <b>Preferences (настройки)</b>, <b>Options (параметры)</b> или <b>Setup (настройка)</b>. Для пользователей Macintosh: выберите <b>Файл &gt;Печать</b>, а затем измените значения настроек в диалоговом окне печати и всплывающих меню.</li> <li>• Чтобы установить значение этого параметра с помощью встроенного веб-сервера, введите в окне веб-браузера IP-адрес сетевого принтера.</li> </ul>
<b>Коррекция оттенков серого</b> Автовыбор Выкл	Автоматически регулирует контрастность изображений. <b>Примечание.</b> Заводской настройкой по умолчанию является значение "Авто".
<b>Яркость</b> -6-6	Настройте осветления или затемнения печатного документа. При осветлении печатного документа обеспечивается экономия тонера. <b>Примечание.</b> Значение по умолчанию, заданное изготовителем — 0
<b>Контрастность</b> 0–5	Позволяет регулировать контрастность объектов печати. <b>Примечание.</b> Значение по умолчанию, заданное изготовителем — 0

## Меню “Учет заданий”

**Примечание.** Этот элемент меню отображается только в том случае, если установлен исправный форматированный жесткий диск принтера. Убедитесь, что жесткий диск принтера не защищен блокировкой чтения/записи или записи.

Параметр	Чтобы
<b>Журнал учета заданий</b> Выкл Вкл	Определяет, будет ли принтер создавать журнал полученных заданий печати. <b>Примечание.</b> Заводской настройкой по умолчанию является значение "Выкл".

Параметр	Чтобы
<b>Программы учета заданий</b>	Печатает и удаляет файлы журналов или экспортирует их на флэш-накопитель.
<b>Частот журнала учета</b> Еженедельно Ежемесячно	Определяет и устанавливает периодичность создания файла журнала. <b>Примечание.</b> Заводской настройкой по умолчанию является значение "Ежемесячно".
<b>Действие журнала под конец интервала</b> Отсутствует Отправить текущий журнал по эл. почте Отправить текущий журнал по эл. почте и удалить Отправить текущий журнал по почте Отправить текущий журнал по почте и удалить	Определение и настройка ответа принтера по завершении интервала периодичности. <b>Примечание.</b> Заводская настройка по умолчанию - "Нет".
<b>Уровень сообщения о заполнении диска</b> Выкл 1-99	Задаёт максимальный размер файла журнала до выполнения принтером действия при заполнении диска. <b>Примечание.</b> Значение по умолчанию, заданное изготовителем — 5
<b>Если диск почти заполнен</b> Отсутствует Отправить текущий журнал по эл. почте Отправить текущий журнал по эл. почте и удалить Отправить старый журнал по эл. почте и удалить Отправить текущий журнал по почте Отправить текущий журнал по почте и удалить Отправить старый журнал по почте и удалить Удалить текущий журнал Удалить старый журнал Удалить все журналы Удалить все кроме текущего	Определяет и задает ответ принтера, когда жесткий диск принтера практически заполнен. <b>Примечания.</b> <ul style="list-style-type: none"> <li>• Заводская настройка по умолчанию - "Нет".</li> <li>• Значение, заданное для параметра "Диск почти заполнен" определяет порог.</li> </ul>
<b>Действ.при зап.диска</b> Отсутствует Отправить текущий журнал по эл. почте и удалить Отправить старый журнал по эл. почте и удалить Отправить текущий журнал по почте и удалить Отправить старый журнал по почте и удалить Удалить текущий журнал Удалить старый журнал Удалить все журналы Удалить все кроме текущего	Определяет и задает действия принтера при достижении ограничения заполнения диска (100 МБ). <b>Примечание.</b> Заводская настройка по умолчанию - "Нет".
<b>URL-адрес для публикации журналов</b>	Определяет и задает место публикации журналов учета заданий.
<b>Адрес эл. почты для отправки журналов</b>	Указание адреса электронной почты, на который устройство отправляет журналы учета заданий.

Параметр	Чтобы
Префикс файла журн.	<p>Введите префикс для имени файла.</p> <p><b>Примечание.</b> Текущее имя хоста, указанное в меню TCP/IP используется как префикс файла журнала по умолчанию.</p>

## Меню "Служебные"

Параметр	Чтобы
<p><b>Удалить отложенные задания</b></p> <p>Конфиденциальная Отложенное Не восстановл. Все</p>	<p>Удаление с жесткого диска принтера конфиденциальных и отложенных заданий.</p> <p><b>Примечания.</b></p> <ul style="list-style-type: none"> <li>Выбор значения этого параметра влияет только на задания, сохраненные в памяти принтера. На закладки, задания печати на флэш-дисках и другие типы отложенных заданий это не влияет.</li> <li>Значение «Не восстановлено» удаляет все задания печати и отложенные задания, которые <i>не</i> были восстановлены, с жесткого диска или памяти принтера.</li> </ul>
<p><b>Форматировать флэш-память</b></p> <p>Да Нет</p>	<p>Выполните форматирование флэш-памяти.</p> <p><b>ПРЕДУПРЕЖДЕНИЕ. Возможность повреждения:</b> Во время форматирования флэш-памяти не выключайте питание принтера.</p> <p><b>Примечания.</b></p> <ul style="list-style-type: none"> <li>При выборе значения "Да" из флэш-памяти удаляются все данные.</li> <li>При выборе значения "Нет" запрос на форматирование отменяется.</li> <li>Флэш-память добавляется к памяти принтера посредством установки в принтер дополнительной карты флэш-памяти.</li> <li>Для дополнительного модуля флэш-памяти не должна быть установлена блокировка чтения/записи или записи.</li> <li>Этот элемент меню отображается только в том случае, если установлена исправная карта флэш-памяти.</li> </ul>
<p><b>Удалить загруженные файлы на диске</b></p> <p>Удалить сейчас Не удалять</p>	<p>Удаление загруженных файлов с жесткого диска принтера, включая все отложенные задания, задания в буфере и сохраненные задания.</p> <p><b>Примечания.</b></p> <ul style="list-style-type: none"> <li>При выборе параметра «Удалить сейчас» загруженные файлы будут удалены, а также имеется возможность вернуться к первоначальному экрану по завершении удаления.</li> <li>"Не удалять" — настраивает принтер на возврат к первоначальному экрану после завершения процесса удаления.</li> </ul>
<p><b>Активировать 16-ичный дамп</b></p>	<p>Упрощение обнаружения причины неполадки при выполнении задания на печать.</p> <p><b>Примечания.</b></p> <ul style="list-style-type: none"> <li>При выборе этого параметра все данные, передаваемые на принтер, распечатываются в шестнадцатеричном и символьном представлении, а управляющие коды не выполняются.</li> <li>Для выхода из режима шестнадцатеричной трассировки или его отключения, выключите или перезагрузите принтер.</li> </ul>

Параметр	Чтобы
<b>Оценка заполнения</b> Выкл Вкл	Расчет приблизительных значений заполнения страницы тонером, выраженный в процентах. Расчет печатается на отдельной странице после выполнения каждого задания. <b>Примечание.</b> Заводской настройкой по умолчанию является значение "Выкл".

## Меню «XPS»

Компонент	Предназначение
<b>Печатать страницы с ошибками</b> Выкл. Вкл.	Печать страницы, содержащей сведения об ошибках, включая ошибки разметки XML. <b>Примечание.</b> Заводской настройкой по умолчанию является значение «Выкл.»

## меню «PDF»

Компонент	Предназначение
<b>Уместить на стр.</b> Да Ном.	Масштабирование содержимого страницы в соответствии с выбранным форматом бумаги. <b>Примечание.</b> Значение по умолчанию, заданное изготовителем, — «Нет».
<b>Пометки</b> Не печатать Печать	Печать пометок в файле PDF. <b>Примечание.</b> "Не печатать" — заводская настройка по умолчанию.

## меню "PostScript"

Параметр	Чтобы
<b>Печать ошибки PS</b> Вкл Выкл	Печать страницы с ошибкой PostScript. <b>Примечание.</b> Заводской настройкой по умолчанию является значение "Выкл".
<b>Заблокировать режим запуска PS</b> Вкл Выкл	Отключить SysStart файл. <b>Примечание.</b> Заводской настройкой по умолчанию является значение "Выкл".
<b>Приоритет шрифта</b> Резидентный Флеш-диск/диск	Служит для задания порядка поиска шрифтов. <b>Примечания.</b> <ul style="list-style-type: none"> <li>Значение по умолчанию, заданное изготовителем — "Встроенный".</li> <li>Это меню доступно только если форматированная дополнительная флэш-карта памяти или жесткий диск принтера установлены и работают надлежащим образом.</li> <li>Убедитесь, что опциональная флэш-карта памяти или жесткий диск принтера не защищены от чтения/записи, записи или паролем.</li> <li>Для параметра "Разм буф заданий" необходимо задать значение, отличное от 100%.</li> </ul>

## меню "Эмуляция PCL"

Параметр	Чтобы
<b>Источник шрифта</b> Резидентный Диск Загрузка Вспышка Все	<p>Определяет набор шрифтов, используемых в меню «Название шрифта».</p> <p><b>Примечания.</b></p> <ul style="list-style-type: none"> <li>• Значение по умолчанию, заданное изготовителем — "Встроенный". При выборе этого значения отображается набор шрифтов по умолчанию, загруженный в ОЗУ на заводе-изготовителе.</li> <li>• При выборе значения "Флэш-память" или "Диск" отображаются все шрифты, которые хранятся в соответствующем дополнительном устройстве.</li> <li>• Дополнительная флэш-память должна быть правильно отформатирована и не должна быть защищена от чтения/записи, записи или с помощью пароля.</li> <li>• При выборе значения «Загруженный» отображаются все шрифты, загруженные в ОЗУ.</li> <li>• При выборе значения "Все" отображаются все шрифты, доступные при выборе какого-либо из указанных выше значений.</li> </ul>
<b>Имя шрифта</b> Courier 10	<p>Определяет конкретный шрифт и устройство, в котором он хранится.</p> <p><b>Примечание.</b> Courier 10 — заводская настройка по умолчанию. Courier отображает название шрифта, идентификатор шрифта и местоположение хранения в принтере. Обозначения источников шрифтов: R – встроенные шрифты, F – флэш-память, K – жесткий диск, D – загруженные шрифты.</p>
<b>Набор символов</b> 10U PC-8 12U PC-850	<p>Определяет набор символов для каждого названия шрифта.</p> <p><b>Примечания.</b></p> <ul style="list-style-type: none"> <li>• 10U PC-8 - заводская настройка по умолчанию для США. 12U PC-850 - заводская настройка по умолчанию для других стран.</li> <li>• Набор символов состоит из алфавитно-цифровых символов, знаков препинания и специальных символов. Наборы символов поддерживают различные языки и специальные приложения (например, для научных текстов применяется набор математических символов). Отображаются только поддерживаемые наборы символов.</li> </ul>
<b>Парам. эмуляции PCL</b> Размер шрифта 1,00–1008,00	<p>Изменение размера (в пунктах) масштабируемых типографских шрифтов.</p> <p><b>Примечания.</b></p> <ul style="list-style-type: none"> <li>• Значение по умолчанию, заданное изготовителем — 12</li> <li>• Размером шрифта называется высота символов шрифта. Один пункт составляет приблизительно 0,014 дюйма.</li> <li>• Минимальное изменение размера в пунктах составляет 0,25.</li> </ul>

Параметр	Чтобы
<b>Парам. эмуляции PCL</b> Шаг печати 0,08–100	Определяет ширину символов (количество spI) для масштабируемых моноширинных шрифтов. <b>Примечания.</b> <ul style="list-style-type: none"> <li>• Значение по умолчанию, заданное изготовителем — 10</li> <li>• Плотностью печати называется количество символов постоянной ширины на один дюйм.</li> <li>• Минимальное изменение плотности печати составляет 0,01 символов/дюйм.</li> <li>• Для немасштабируемых моноширинных шрифтов плотность печати отображается на дисплее, но не доступна для изменения.</li> </ul>
<b>Парам. эмуляции PCL</b> Ориентация Книжная Альбомная	Служит для задания ориентации текста и графики на странице. <b>Примечания.</b> <ul style="list-style-type: none"> <li>• Значение по умолчанию, заданное изготовителем, — "Книжная". При выборе значения "Книжная" текст и графика расположены параллельно короткой стороне страницы.</li> <li>• При выборе значения "Альбомная" текст и графика расположены параллельно длинной стороне страницы.</li> </ul>
<b>Парам. эмуляции PCL</b> Строк на страницу 1 – 255	Определяет количество строк на каждой распечатываемой странице. <b>Примечания.</b> <ul style="list-style-type: none"> <li>• Значение по умолчанию, заданное изготовителем для США — 60. Значение по умолчанию для других стран — 64.</li> <li>• Расстояние между строками при печати на принтере определяется значениями параметров "Строк на страницу", "Формат бумаги" и "Ориентация". Выберите формат бумаги и ориентацию, прежде чем задавать значение параметра «Строк на страницу».</li> </ul>
<b>Парам. эмуляции PCL</b> Ширина A4 198 мм 203 мм	Обеспечивает печать на бумаге формата A4. <b>Примечания.</b> <ul style="list-style-type: none"> <li>• 198 мм - заводская настройка по умолчанию.</li> <li>• Ширина страницы 203 мм соответствует печати восьмидесяти символов с плотностью печати 10 символов/дюйм.</li> </ul>
<b>Парам. эмуляции PCL</b> Авто CR после LF Вкл Выкл	Указывает на то, выполняется ли автоматически возврат каретки (CR) после управляющей команды перевода строки (LF). <b>Примечание.</b> Заводской настройкой по умолчанию является значение "Выкл".
<b>Парам. эмуляции PCL</b> Авто LF после CR Вкл Выкл	Указывает на то, выполняется ли автоматически перевод строки (LF) после управляющей команды возврата каретки (CR). <b>Примечание.</b> Заводской настройкой по умолчанию является значение "Выкл".

Параметр	Чтобы
<p><b>Изменение номера лотка</b></p> <p>Назначить МУП  Выкл  Отсутствует  0 – 199</p> <p>Назначить лоток &lt;x&gt;  Выкл  Отсутствует  0 – 199</p> <p>Назначить ручн. под.  Выкл  Отсутствует  0 – 199</p> <p>Назначить ручн. под.  Выкл  Отсутствует  0 – 199</p>	<p>Настройка принтера для работы с программным обеспечением принтера или приложениями, в которых применяется другая нумерация лотков, дополнительных лотков и других устройств подачи.</p> <p><b>Примечания.</b></p> <ul style="list-style-type: none"> <li>• Заводской настройкой по умолчанию является значение "Выкл".</li> <li>• При выборе значения "Нет" команда "Выбрать режим подачи" игнорируется. Отображается только в том случае, если оно выбрано интерпретатором PCL5 .</li> <li>• Значения "0 – 199" позволяют присваивать пользовательские номера.</li> </ul>
<p><b>Изменение номера лотка</b></p> <p>Просмотр заводских установок</p> <p>МУП: умолч. = 8  Л1: умолч. = 1  Л4: умолч. = 1  Л5: умолч. = 1  Л20: умолч. = 1  Л21: умолч. = 1  Конв: умолч. = 6  По умолч БумРуч = 2  Руч конв:умолч=3</p>	<p>Отображение номеров по умолчанию для всех лотков, дополнительных лотков и других устройств подачи.</p>
<p><b>Изменение номера лотка</b></p> <p>Восстан умолчания</p> <p>Да  Нет</p>	<p>Восстановление номеров по умолчанию для всех лотков, дополнительных лотков и других устройств подачи.</p>

## Меню "HTML"

Параметр		Чтобы
<b>Имя шрифта</b> Albertus MT Antique Olive Apple Chancery Arial MT Avant Garde Bodoni Bookman Chicago Clarendon Cooper Black Copperplate Coronet Courier Eurostile Garamond Geneva Gill Sans Goudy Helvetica Hoefler Text Intl CG Times Intl Courier Intl Univers	Joanna MT Letter Gothic Lubalin Graph Marigold MonaLisa Recut Monaco New CenturySbk New York Optima Oxford Palatino StempelGaramond Taffy Times TimesNewRoman Univers Zapf Chancery NewSansMTJA NewSansMTCS NewSansMTCT NewSansMTKO	Определяет шрифт по умолчанию для документов HTML. <b>Примечание.</b> В документах HTML, для которых не указан шрифт, применяется шрифт Times.

Параметр	Чтобы
<b>Размер шрифта</b> 1–255 пунктов	Определяет размер шрифта по умолчанию для документов HTML. <b>Примечания.</b> <ul style="list-style-type: none"> <li>• Значение по умолчанию, заданное изготовителем — 12 пунктов.</li> <li>• Минимальное приращение размера шрифта составляет 1 пункт.</li> </ul>
<b>Масштабирование</b> 1 – 400%	Масштабирование шрифта по умолчанию для документов HTML. <b>Примечания.</b> <ul style="list-style-type: none"> <li>• Значение по умолчанию, заданное изготовителем — 100%.</li> <li>• Минимальное приращение коэффициента масштабирования составляет 1%.</li> </ul>
<b>Ориентация</b> Книжная Альбомная	Определяет ориентацию страниц для документов HTML. <b>Примечание.</b> Значение по умолчанию, заданное изготовителем, — "Книжная".
<b>Ширина поля</b> 8–255 мм	Определяет поля страниц для документов HTML. <b>Примечания.</b> <ul style="list-style-type: none"> <li>• Значение по умолчанию, заданное изготовителем — 19 мм.</li> <li>• Минимальное приращение ширины полей составляет 1 мм.</li> </ul>

Параметр	Чтобы
<b>Фон</b> Не печатать Печать	Указывает, следует ли печатать фон в документах HTML. <b>Примечание.</b> Значение по умолчанию, заданное изготовителем — "Печатать".

## меню «Изображение»

Использование	Для
<b>Автоподгонка</b> Вкл. Выкл.	Выбор оптимального формата бумаги, масштаба и ориентации. <b>Примечание.</b> Заводской настройкой по умолчанию является значение «Вкл.». При этого значения для некоторых изображений отменяются заданные значения масштабирования и ориентации.
<b>Инвертировать</b> Вкл. Выкл.	Инверсия монохромных изображений, содержащих два оттенка. <b>Примечания.</b> <ul style="list-style-type: none"> <li>Заводской настройкой по умолчанию является значение «Выкл.».</li> <li>Это значение не применяется к изображениям GIF и JPEG.</li> </ul>
<b>Масштаб</b> Привязать лев. вер. угол Наилучшее соответствие Привязать центр Подгон выс. и шир. Подгон по высоте Подгон по ширине	Масштабирование изображения в соответствии с форматом бумаги. <b>Примечания.</b> <ul style="list-style-type: none"> <li>Значение по умолчанию, заданное изготовителем — «Наилучшее соответствие».</li> <li>При задании для параметра «Автоподгонка» значения «Вкл.» для параметра «Масштабирование» автоматически задается значение «Наилучшее соответствие».</li> </ul>
<b>Ориентация</b> Книжная Альбомная Обратная книжная Обратная альбомная	Задание ориентации изображения. <b>Примечание.</b> Значение по умолчанию, заданное изготовителем, — "Книжная".

## меню "Справка"

Меню "Справка" состоит из набора страниц справки, которые хранятся в принтере как файлы в формате PDF. Эти страницы содержат информацию о работе с принтером и выполнении задач печати.

В принтере хранятся версии руководства на английском, французском, немецком и испанском языках. Переводы на прочие языки доступны на веб-сайте <http://support.lexmark.com>.

Пункт меню	Описание
Печать всех руководств	Печать всех руководств.
Качество печати	Содержит сведения по устранению проблем с качеством печати
Руководство по печати	Содержит информацию о загрузке бумаги и специальных материалов для печати.
Руководство по материалам для печати	Содержит список форматов бумаги, поддерживаемых лотками и устройствами подачи.

Пункт меню	Описание
Руководство по устранению дефектов печати	Содержит информацию об устранении дефектов печати
Карта меню	Отображает список меню и параметров на панели управления принтера
Информационный справочник	Содержит справку по поиску дополнительной информации
Руководство по подключению	Содержит сведения по подключению принтера к локальному компьютеру (USB) или к сети
Руководство по перемещению	Содержит инструкции по безопасному перемещению принтера
Руководство по расходным материалам	Содержит информацию о номерах по каталогу для заказа расходных материалов

## Экономия денег с заботой об окружающей среде

Lexmark заботится об экологии и постоянно совершенствует свои принтеры с целью уменьшения их влияния на окружающую среду. При создании продукции мы учитываем экологические требования, проектируем упаковку, чтобы сократить расход материалов, проводим программы по сбору и переработке продукции. Подробнее см.:

- Глава "Уведомления"
- Раздел "Забота об экологии" на веб-узле Lexmark [www.lexmark.com/environment](http://www.lexmark.com/environment)
- Программа утилизации Lexmark на веб-узле [www.lexmark.com/recycle](http://www.lexmark.com/recycle)

Выбрав определенные настройки или задачи принтера, вы можете значительно сократить влияние принтера на окружающую среду. В этой главе описаны параметры и задачи, которые помогут пользователю внести свой вклад в охрану окружающей среды.

## Экономия бумаги и тонера

Как показывают исследования, примерно 80% углекислого газа, выбрасываемого в атмосферу в результате использования принтера, связано с использованием бумаги. Можно существенно уменьшить уровень выброса углекислого газа благодаря использованию бумаги, изготовленной из вторсырья, а также выполняя такие рекомендации, как печать на обеих сторонах бумаги, а также печать нескольких страниц на одном листе бумаги.

Для получения сведений о том, как резко сократить использование бумаги и энергии с помощью одной настройки принтера, см. раздел [«Использование режима Eco-Mode» на стр. 141](#).

## Использование бумаги, изготовленной из вторсырья

Поскольку компания Lexmark заботится о защите окружающей среды, она поддерживает использование офисной бумаги, изготовленной из вторсырья специально для лазерных принтеров. Для получения дополнительных сведений о бумаге из вторсырья, которую можно использовать для печати на данном принтере, см. раздел [«Использование бумаги, изготовленной из вторсырья, и другой офисной бумаги» на стр. 74](#).

## Экономия расходных материалов

### Печать на обеих сторонах бумаги

Если модель принтера поддерживает двустороннюю печать, можно управлять печатью на одной или двух сторонах листа бумаги, выбрав **2-стороннюю печать** в диалоговом окне "Печать" или на панели инструментов Lexmark.

### Печать нескольких страниц на одном листе бумаги

Можно печатать до 16 последовательных страниц многостраничного документа на одной стороне листа бумаги, выбрав параметр "Печать нескольких страниц на одном листе" (N-стр./лист) диалогового окна печати.

## Проверка точность первого черновика

Перед печатью или созданию нескольких копий документа:

- Воспользуйтесь функцией предварительного просмотра, которую можно выбрать в диалоговом окне “Печать” или на панели инструментов Lexmark, чтобы посмотреть, как будет выглядеть документ, перед его печатью.
- Распечатайте одну копию документа, чтобы проверить точность содержимого и формата.

## Предотвращение замятий бумаги

Правильно настройте тип и размер бумаги во избежание замятий. Подробнее см. [«Предотвращение замятия материалов для печати» на стр. 173](#).

# Экономия энергии

## Использование режима Eco-Mode

1 Откройте веб-браузер и в поле адреса введите IP-адрес принтера.

### Примечания.

- В разделе TCP/IP меню «Сеть/Порты» проверьте IP-адрес принтера. IP-адрес отображается в виде четырех наборов цифр, разделенных точками, например 123.123.123.123.
- Если используется прокси-сервер, временно отключите его, чтобы обеспечить правильную загрузку веб-страницы.

2 Щелкните **Параметры >Общие параметры >Eco-Mode**.

3 Выберите параметр.





Параметр	Чтобы
Выкл	Использование заводских настроек по умолчанию для всех настроек, связанных с экономичным режимом. <b>Примечания.</b> <ul style="list-style-type: none"> <li>• Параметры, которые были изменены когда другие режимы были выбраны, сбрасываются на значения по умолчанию, заданные изготовителем.</li> <li>• При данной настройке принтер работает с максимальными характеристиками.</li> </ul>
Энергосбережение	Снижение энергопотребления, особенно во время простоя принтера. <b>Примечания.</b> <ul style="list-style-type: none"> <li>• Двигатели принтера не запускаются до тех пор, пока документ не будет готов к печати. Перед началом печати первой страницы может быть заметна задержка.</li> <li>• Принтер переходит в спящий режим после минуты простоя.</li> <li>• Дисплей принтера выключен, когда принтер находится в спящем режиме.</li> <li>• Индикаторы брошюровщика и других дополнительных брошюровщиков выключены когда принтер находится в спящем режиме.</li> </ul>
Энергосб/экон бум	Использование всех настроек, связанных с режимами энергопотребления и бумаги.
Обычная бумага	Включение функции автоматической двусторонней печати.

4 Нажмите кнопку **Отправить**.

## Уменьшение шума от принтера

Для снижения уровня шума, создаваемого принтером, используйте «Тихий режим».

1 На панели управления принтера выберите:

 > **Параметры** >  > **Параметры** >  > **Общие параметры** >  > **Тихий режим** > 

2 Выберите параметр.

Параметр	Чтобы
Вкл	<p>Уменьшает шум от принтера.</p> <p><b>Примечания.</b></p> <ul style="list-style-type: none"> <li>• Задания печати будут выполняться на пониженной скорости.</li> <li>• Двигатели принтера не запускаются до тех пор, пока документ не будет готов к печати. Перед началом печати первой страницы есть небольшая задержка.</li> <li>• Аварийная сигнализация и звуки картриджа выключены.</li> <li>• Принтер не отвечает на команду Advance Start (Ускоренный запуск).</li> </ul>
Выкл	<p>Использование параметров по умолчанию.</p> <p><b>Примечание.</b> При данной настройке принтер работает с максимальными характеристиками.</p>

3 Нажмите .

## Настройка спящего режима

Для экономии энергии можно уменьшить число минут до перехода принтера в спящий режим. Выберите значение от 1 до 120. 30 минут - заводская настройка по умолчанию.

**Примечание.** Принтер принимает задания на печать в спящем режиме.

## Использование встроенного веб-сервера

1 Откройте веб-браузер и в поле адреса введите IP-адрес принтера.

**Примечания.**

- В разделе TCP/IP меню «Сеть/Порты» проверьте IP-адрес принтера. IP-адрес отображается в виде четырех наборов цифр, разделенных точками, например 123.123.123.123.
- Если используется прокси-сервер, временно отключите его, чтобы обеспечить правильную загрузку веб-страницы.

2 Выберите:





**Параметры > Общие параметры > Время ожидания**

3 В поле «Спящий режим» введите количество минут ожидания принтера до перехода в спящий режим.

4 Нажмите кнопку **Отправить**.

## Использование панели управления принтера

1 На панели управления принтера выберите:

 > **Параметры** >  > **Параметры** >  > **Общие параметры** >  > **Время ожидания** >  > **Спящий режим** > 

2 В поле «Спящий режим» выберите количество минут ожидания принтера до перехода в спящий режим.

3 Нажмите .

## Использование режима гибернации

Режим гибернации — это режим работы с самым низким энергопотреблением. При работе в режиме гибернации все другие системы и устройства безопасно переводятся в режим минимального потребления.

### Примечания.

- Перед отправкой задания на печать выведите принтер из режима гибернации. Аппаратный сброс или длительное нажатие на кнопку перехода в спящий режим выводит принтер из режима гибернации.
- Если принтер находится в режиме гибернации, встроенный веб-сервер отключен.

## Использование встроенного веб-сервера

1 Откройте веб-браузер и в поле адреса введите IP-адрес принтера.

### Примечания.

- В разделе TCP/IP меню «Сеть/Порты» проверьте IP-адрес принтера. IP-адрес отображается в виде четырех наборов цифр, разделенных точками, например 123.123.123.123.
- Если используется прокси-сервер, временно отключите его, чтобы обеспечить правильную загрузку веб-страницы.

2 Выберите **Параметры** > **Общие параметры** > **Параметры кнопки перехода в спящий режим**.

3 В раскрывающемся меню "Нажать кнопку перехода в спящий режим" или "Нажать и удерживать кнопку перехода в спящий режим" выберите **Гибернация**.

4 Нажмите кнопку **Отправить**.

## Использование панели управления принтера

1 На панели управления принтера выберите:

 > **Параметры** >  > **Параметры** >  > **Общие параметры** > 

2 Нажимайте кнопки со стрелками пока не появится **Нажать кнопку перехода в спящий режим** или **Нажать и удерживать кнопку перехода в спящий режим**, а затем нажмите .

3 Нажимайте кнопки со стрелками пока не появится **Гибернация**, а затем нажмите .

**Примечания.**

- Если установить "Нажать кнопку перехода в спящий режим" в положение "Гибернация", кратковременное нажатие кнопки перехода в спящий режим переводит принтер в режим "Гибернация".
- Если установить "Нажать и удерживать кнопку перехода в спящий режим" в положение "Гибернация", длительное нажатие кнопки перехода в спящий режим переводит принтер в режим "Гибернация".

## Настройка яркости дисплея принтера

Для экономии энергии или при затруднениях с чтением надписей на дисплее, можно настроить яркость дисплея.

### Использование встроенного веб-сервера

- 1 Откройте веб-браузер и в поле адреса введите IP-адрес принтера.

**Примечания.**

- В разделе TCP/IP меню «Сеть/Порты» проверьте IP-адрес принтера. IP-адрес отображается в виде четырех наборов цифр, разделенных точками, например 123.123.123.123.
- Если используется прокси-сервер, временно отключите его, чтобы обеспечить правильную загрузку веб-страницы.

- 2 Выберите **Параметры > Общие параметры**.

- 3 В поле "Яркость экрана" введите необходимый процент яркости дисплея.

- 4 Нажмите кнопку **Отправить**.

## Утилизация

Компания Lexmark предлагает программы сбора, а также экологичные способы утилизации. Подробнее см.:

- Глава "Уведомления"
- Раздел "Забота об экологии" на веб-узле Lexmark [www.lexmark.com/environment](http://www.lexmark.com/environment)
- Программа утилизации Lexmark на веб-узле [www.lexmark.com/recycle](http://www.lexmark.com/recycle)

## Утилизация продуктов Lexmark

Чтобы вернуть продукты Lexmark на переработку:

- 1 Перейдите на сайт [www.lexmark.com/recycle](http://www.lexmark.com/recycle).

- 2 Найдите тип продукта, который необходимо утилизировать, а затем выберите страну или регион в списке.

- 3 Следуйте инструкциям на экране компьютера.

**Примечание.** Расходные материалы принтера и оборудование, не вошедшее в список программы возврата и утилизации Lexmark, могут быть утилизированы в вашем местном пункте приема утильсырья. За информацией о возможности приемки этих предметов обратитесь в местный пункт приема утильсырья.

## Утилизация упаковки Lexmark

Компания Lexmark постоянно стремится использовать минимальное количество упаковочных материалов. Меньшее количество упаковочных материалов обеспечивает максимально эффективную транспортировку принтеров Lexmark, после которой придется выбрасывать меньше упаковочных материалов. Благодаря подобной оптимизации снижается уровень выброса парниковых газов, обеспечивается экономия энергии и сохранение природных ресурсов.

Картонные упаковки Lexmark могут полностью перерабатываться в тех местах, где имеется возможность переработки гофрированной бумаги. В вашей местности подобные пункты по переработке могут отсутствовать.

Используемый в упаковке изделий Lexmark пенопласт поддерживает переработку в соответствующих пунктах. В вашей местности подобные пункты по переработке могут отсутствовать.

При возврате картриджа в Lexmark можно повторно использовать коробку, в которой поставлялся картридж. Компания Lexmark утилизирует эту коробку.

## Возврат картриджей Lexmark для повторного использования или утилизации

Благодаря программе Lexmark по сбору картриджей каждый год удается предотвратить попадание на свалку миллионов картриджей. Компания Lexmark предлагает своим заказчикам просто и бесплатно вернуть использованные картриджи для повторного использования или переработки. Абсолютно все возвращаемые в Lexmark пустые картриджи либо используются повторно, либо разбираются для утилизации. Коробки, используемые для возврата картриджей, также утилизируются.

Чтобы вернуть картриджи в компанию Lexmark для повторного использования или утилизации, следуйте указаниям, прилагаемым к принтеру или картриджу, а также используйте наклейку с предварительной оплатой пересылки. Можно также установить следующие компоненты.

- 1 Перейдите на сайт [www.lexmark.com/recycle](http://www.lexmark.com/recycle).
- 2 В разделе "Картриджи с тонером" выберите необходимую страну в списке.
- 3 Следуйте инструкциям на экране компьютера.

## Закрепление принтера

### Установка секретного замка

В принтере предусмотрена возможность установки секретного замка. Если на принтер установлен секретный замок, совместимый с большинством портативных компьютеров, принтер заблокирован. Когда принтер заблокирован, щиток системной платы и системную плату нельзя снять. На рисунке показано местоположение установленного на принтер секретного замка.



### Заявление об энергозависимости

В принтере есть разные типы памяти, в которых хранятся параметры устройства и сети, а также пользовательские данные.

Тип памяти	Описание
Энергозависимая память	В устройстве используется стандартная <i>оперативная память (RAM)</i> для временной буферизации пользовательских данных во время простых заданий печати.
Энергонезависимая память	В устройстве может быть два типа энергонезависимой памяти: EEPROM и NAND (флэш-память). Оба типа памяти используются для оперативной системы, параметров устройства, информации сети, параметров закладок, а также встроенных решений.
Память жесткого диска	Не во всех принтерах установлен жесткий диск. Жесткий диск принтера предназначен для выполнения определенных функций на данном устройстве. Благодаря ему можно сохранять буферизированные пользовательские данные сложных заданий печати, а также данные форм и шрифтов.

Удаляйте содержимое установленного в вашем принтере устройства памяти в следующих ситуациях.

- Вывод принтера из эксплуатации.
- Замена жесткого диска принтера.
- Перемещение принтера в другой отдел или местоположение.

- Обслуживание принтера сторонними организациями.
- Отправка принтера на сервисное обслуживание.
- Продажа принтера другой организации

## Утилизация жесткого диска принтера

**Примечание.** В некоторых моделях принтера жесткий диск может не быть установлен.

Если требуется высокая безопасность, могут быть необходимы дополнительные действия, чтобы гарантированно ограничить доступ к конфиденциальным данным с жесткого диска принтера, при вывозе принтера (или его жесткого диска) с территории предприятия.

- **Размагничивание** — Стирание данных с жесткого диска посредством магнитного поля.
- **Раздавливание** — Механическое сжатие жесткого диска, чтобы сломать его компоненты и сделать физически невозможным считывание данных
- **Измельчение** — Физическое измельчение жесткого диска на мелкие куски

**Примечание.** Несмотря на то, что большинство данных можно удалить электронным образом, гарантировать полное удаление данных может только физическое уничтожение каждого жесткого диска, на котором хранились данные.

## Очистка энергозависимой памяти

Для энергозависимой памяти (RAM) принтера требуется питание для хранения информации. Для удаления хранящихся в буфере данных выключите принтер.

## Очистка энергонезависимой памяти

Удалите индивидуальные настройки, настройки устройства и сети, параметры безопасности и встроенные решения, выполнив следующие действия:

- 1 Выключите принтер.
- 2 Нажмите и удерживайте клавиши **2** и **6** на клавиатуре при включении принтера. Отпустите кнопки только при появлении на экране индикатора хода выполнения операции.

Будут выполнены операции по включению питания, а меню затем появится меню «Конфигурация». При полном включении принтера, на дисплее принтера появляется список функций.

- 3 Нажимайте кнопку со стрелкой вверх или вниз, до тех пор пока не появится пункт **Удалить все параметры**.

Во время данного процесса принтер перезагрузится несколько раз.

**Примечание.** Функция "Очистить все настройки" надежно удаляет настройки устройства, решения, задания, пароли из памяти принтера.

- 4 Выберите:

**Назад >Вых. из меню конф.**

Принтер выполнит сброс настроек, а затем вернется в обычный рабочий режим.

## Очистка памяти жесткого диска принтера

### Примечания.

- В некоторых моделях принтера жесткий диск может не быть установлен.
- Настроив параметр «Очистка временных файлов данных» в меню принтера, можно удалить конфиденциальные данные, сохранившиеся при выполнении заданий печати. Для этого нужно выполнить безопасную замену файлов, отмеченных для удаления.

### Использование панели управления принтера

1 Выключите принтер.

2 При включении принтера нажмите и удерживайте кнопки **2** и **6**. Отпустите кнопки только при появлении на экране индикатора хода выполнения операции.

Будут выполнены операции по включению питания принтера, а затем появится меню «Конфигурация». При полном включении принтера, на дисплее принтера появляется список функций.

3 Нажимайте кнопку со стрелкой вверх или вниз до тех пор, пока не появится пункт **Очистка диска**, после чего выполните выберите один из следующих параметров.

- **Очистка диска (быстрая)** – этот параметр позволяет выполнять замену данных диска нулями за один проход.
- **Очистка диска (безопасная)** – этот параметр позволяет заменять данные на диске произвольными битовыми комбинациями несколько раз. Затем выполняется проверочный проход. Безопасная замена производится в соответствии со стандартом DoD 5220.22-M по безопасному удалению данных с жесткого диска. Для удаления секретной информации следует использовать этот метод.

4 Нажимайте кнопку со стрелкой вверх или вниз до тех пор, пока не появится пункт **Да**, после чего продолжите выполнение очистки диска.

### Примечания.

- В строке состояния будет отображаться ход выполнения задания очистки диска.
- Очистка диска может занимать от нескольких минут до часа. В течение этого времени принтер будет не доступен для выполнения других задач пользователя.

5 Выберите

**Назад >Вых. из меню конф.**

Принтер выполнит сброс настроек, а затем вернется в обычный рабочий режим.

## Настройка шифрования жесткого диска принтера

Возможность шифрования жесткого диска во избежание потери важных данных в случае хищения принтера или жесткого диска.

**Примечание.** В некоторых моделях принтера жесткий диск может не быть установлен.

### Использование встроенного веб-сервера

1 Откройте веб-браузер и в поле адреса введите IP-адрес принтера.

**Примечания.**

- В разделе TCP/IP меню «Сеть/Порты» проверьте IP-адрес принтера. IP-адрес отображается в виде четырех наборов цифр, разделенных точками, например 123.123.123.123.
- Если используется прокси-сервер, временно отключите его, чтобы обеспечить правильную загрузку веб-страницы.

**2** Щелкните **Параметры >Безопасность >Шифрование диска.**

**Примечание.** Параметр "Шифрование диска" отображается в меню "Безопасность" только в том случае, если установлен исправный форматированный жесткий диск принтера.

**3** В меню "Шифрование диска" выберите **Включить.****Примечания.**

- Если включить шифрование диска, содержимое жесткого диска принтера будет удалено.
- Шифрование диска может занимать от нескольких минут до часа. В течение этого времени принтер будет не доступен для выполнения других задач пользователя.

**Использование панели управления принтера****1** Выключите принтер.**2** При включении принтера нажмите и удерживайте кнопки **2** и **6**. Отпустите кнопки только при появлении на экране индикатора хода выполнения операции.

Будут выполнены операции по включению питания, а меню затем появится меню «Конфигурация». При полном включении принтера, на дисплее принтера появляется список функций.

**3** Выберите:

**Шифрование диска >Включить**

**Примечание.** При шифровании диска содержимое жесткого диска принтера будет удалено.

**4** Выберите **Да**, чтобы продолжить очистку диска.**Примечания.**

- Не отключайте принтер во время шифрования. В противном случае это может привести к потере данных.
- Шифрование диска может занимать от нескольких минут до часа. В течение этого времени принтер будет не доступен для выполнения других задач пользователя.
- В строке состояния будет отображаться ход выполнения задания очистки диска. После шифрования диска снова отобразится экран принтера, на котором можно включить или отключить шифрование диска.

**5** Выберите:

**Назад >Вых. из меню конф.**

Принтер выполнит сброс настроек, а затем вернется в обычный рабочий режим.

## Поиск сведений о безопасности принтера

Если требуется высокая безопасность, могут быть необходимы дополнительные действия, чтобы доступ к хранящимся в принтере конфиденциальным данным имели только уполномоченные лица. Дополнительная информация представлена на [веб-странице безопасности Lexmark](#).

Можно также просмотреть документ *Техника безопасности по использованию Embedded Web Server. Руководство администратора* для получения дополнительной информации.

- 1** Зайдите на сайт [www.lexmark.com](http://www.lexmark.com) и перейдите к разделу **Поддержка & загрузки** >, выберите свой принтер.
- 2** Откройте вкладку **Руководства**, а потом выберите документ *Техника безопасности по использованию Embedded Web Server. Руководство администратора*.

# Обслуживание принтера

Следует периодически выполнять определенные процедуры, направленные на поддержание оптимальной работы принтера.

**ПРЕДУПРЕЖДЕНИЕ. Возможность повреждения:** Несоблюдение условий для поддержки оптимальной производительности принтера или несвоевременная замена деталей и расходных материалов может привести к повреждению принтера.

## Чистка принтера

### Чистка принтера

**Примечание.** Эту задачу, возможно, потребуется выполнять через каждые несколько месяцев.

**ПРЕДУПРЕЖДЕНИЕ. Возможность повреждения:** Повреждения принтера, возникшие вследствие несоблюдения правил при перемещении, не подпадают под действие гарантии на принтер.

- 1 Убедитесь, что принтер выключен и отключен от электророзетки.

 **ВНИМАНИЕ-ОПАСНОСТЬ ПОРАЖЕНИЯ ТОКОМ:** Во избежание поражения электрическим током при чистке корпуса принтера, прежде чем продолжить, отсоедините кабель питания от электророзетки и отсоедините все кабели принтера.

- 2 Извлеките всю бумагу из стандартного лотка и многофункционального устройства подачи.
- 3 Удалите пыль, ворс, остатки бумаги вокруг принтера мягкой щеткой или пылесосом.
- 4 Смочите в воде чистую ткань без ворса и протрите ею внешние части принтера.

**ПРЕДУПРЕЖДЕНИЕ. Возможность повреждения:** Не пользуйтесь бытовыми чистящими средствами или растворами, поскольку они могут повредить покрытие принтера.

- 5 Перед печатью убедитесь, что все области принтера сухие.

## Очистка бункера для отходов перфорации

- 1 Выдвиньте бункер отходов перфорации.

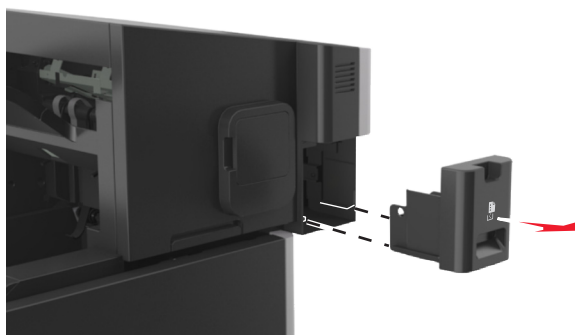

2 Опустошите контейнер.



3 Установите бункер отходов перфорации на место в брошюровщик, нажав на него до щелчка.

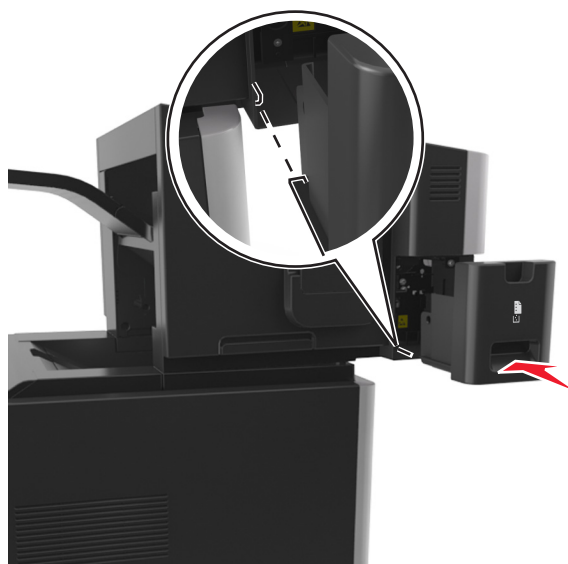

## Проверка состояния деталей и расходных материалов

При необходимости замены расходного материала или проведения обслуживания на дисплее принтера отображается сообщение.

### Проверка состояния компонентов и расходных материалов принтера на панели управления принтера

На панели управления принтера выберите:

 >Состояние/Расходные материалы >  Просмотр расходных материалов > 

## Проверка состояния компонентов и расходных материалов со встроенного веб-сервера

**Примечание.** Убедитесь, что компьютер и принтер подключены к одной и той же сети.

**1** Откройте веб-браузер и в поле адреса введите IP-адрес принтера.

### Примечания.

- В разделе TCP/IP меню «Сеть/Порты» проверьте IP-адрес принтера. IP-адрес отображается в виде четырех наборов цифр, разделенных точками, например 123.123.123.123.
- Если используется прокси-сервер, временно отключите его, чтобы обеспечить правильную загрузку веб-страницы.

**2** Выберите **Состояние устройства >Дополнительные сведения.**

## Настройка уведомлений о расходных материалах из встроенного веб-сервера

С помощью выбора предупреждений можно определить, каким образом вы будете получать уведомления о том, что расходные материалы находятся на довольно низком уровне, низком уровне, очень низком уровне, или исчерпали свой- ресурс.

### Примечания.

- Выбираемые предупреждения можно установить в отношении картриджа с тонером, формирователя изображения, а также комплекта для технического обслуживания.
- Все выбираемые предупреждения можно установить для довольно низкого уровня, низкого уровня, очень низкого уровня. Не все выбираемые предупреждения можно установить для состояния, когда -расходные материалы-полностью исчерпали свой ресурс. Предупреждение-по электронной почте доступно для всех состояний расходных материалов.
- Процент приблизительного остатка расходного материала, который служит сигналом для запуска предупреждения, можно установить для нескольких расходных материалов и некоторых состояний расходных материалов.

**1** Откройте веб-браузер и в поле адреса введите IP-адрес принтера.

### Примечания.

- В разделе TCP/IP меню «Сеть/Порты» проверьте IP-адрес принтера. IP-адрес отображается в виде четырех наборов цифр, разделенных точками, например 123.123.123.123.
- Если используется прокси-сервер, временно отключите его, чтобы обеспечить правильную загрузку веб-страницы.

**2** Щелкните **Параметры >Параметры печати >Уведомления о расходных материалах.**

**3** В раскрывающемся списке каждого расходного материала выберите один из следующих вариантов уведомления:

Уведомление	Описание
Выкл	Обычное поведение принтера для всех расходных материалов
Только эл. почта	Принтер создает сообщение эл.-почты при достижении состояния расходного материала. Состояние расходного материала появляется на странице меню и странице состояния.
Предупреждение	На принтере отображается предупреждающее сообщение и создается сообщение эл.-почты о состоянии расходного материала. Принтер не останавливается при достижении состояния расходного материала.
Останов, допускающий продолжение работы <sup>1</sup>	Принтер прекращает обработку заданий при достижении состояния расходного материала, и пользователь должен нажать на кнопку, чтобы продолжить печать.
Останов, не допускающий продолжение работы <sup>1,2</sup>	Принтер прекращает обработку заданий при достижении состояния расходного материала. Для продолжения печати требуется заменить расходный материал.
<sup>1</sup> Принтер создает сообщение эл. почты о состоянии расходного материала, когда уведомление о расходных материалах включено. <sup>2</sup> Во избежание поломки, принтер останавливается, когда некоторые расходные материалы заканчиваются.	

**4** Нажмите кнопку **Отправить**.

## Заказ расходных материалов

Для заказа деталей и расходных материалов в США получите информацию о ближайших уполномоченных дилерах Lexmark по телефону 1-800-539-6275. В других странах и регионах соответствующую информацию можно найти на веб-узле компании Lexmark по адресу [www.lexmark.com](http://www.lexmark.com) или получить по месту приобретения принтера.

## Использование подлинных расходных материалов, услуг и запчастей Lexmark.

Принтер Lexmark наиболее эффективно работает с подлинными расходными материалами и деталями Lexmark. Использование расходных материалов или деталей сторонних производителей может снизить производительность, надежность или срок службы принтера и его компонентов формирования изображения. Использование расходных материалов или деталей сторонних производителей может повлиять на гарантию. Ущерб, возникший в результате использования расходных материалов или деталей сторонних производителей, не покрывается гарантией. Все индикаторы срока службы предназначены для работы с расходными материалами и деталями Lexmark и могут выдавать непредвиденные результаты при использовании расходных материалов или деталей сторонних производителей. Использование компонентов формирования изображения дольше предусмотренного срока службы может повредить принтер Lexmark или связанные компоненты.

## Предполагаемое количество оставшихся страниц

Предполагаемое количество оставшихся страниц подсчитывается на основе текущей истории печати, выполненной на принтере. Реальное количество может существенно отличаться от предполагаемого и зависит от многих факторов, например, от распечатываемого документа, настроек качества печати и других настроек принтера.

Количество оставшихся страниц может уменьшиться, если реальное потребление чернил отличается от того, которое было раньше. Если вы основываетесь на этих оценках перед покупкой или заменой расходных материалов, примите во внимание, что они не всегда отражают реальную ситуацию. Исходные подсчеты рассчитываются на основе данных о потреблении чернил, рассчитанных в соответствии с методами проверки и стандартами по содержанию страницы Международной организации по стандартизации.

\* Заявленная средняя емкость при непрерывном заполнении страницы для черного или комбинированного картриджа соответствует стандарту ISO/IEC 19752.

## Заказ картриджей с тонером

### Примечания.

- Расчетный ресурс картриджа указан в соответствии со стандартом ISO/IEC 19752.
- Печать с очень малой областью покрытия в течение продолжительного времени может негативно повлиять на эффективность.

Элемент	Возвращаемый картридж
<b>США и Канада</b>	
Картридж высокой емкости с тонером	521HL
Картридж сверхвысокой емкости с тонером	521XL*
<b>Европейский Союз, Европейская Экономическая Зона и Швейцария</b>	
Картридж высокой емкости с тонером	522HL
Картридж сверхвысокой емкости с тонером	522XL*
<b>Азиатско-Тихоокеанский регион (в том числе Австралия и Новая Зеландия)</b>	
Картридж высокой емкости с тонером	523HL
Картридж сверхвысокой емкости с тонером	523XL*
<b>Латинская Америка (в том числе Пуэрто-Рико и Мексика)</b>	
Картридж высокой емкости с тонером	524HL
Картридж сверхвысокой емкости с тонером	524XL*
<b>Африка, Ближний Восток, Центральная и Восточная Европа и страны СНГ</b>	
Картридж высокой емкости с тонером	525HL
Картридж сверхвысокой емкости с тонером	525XL*

\* Этот картридж с тонером поддерживается только для модели принтеров MS711.

Подробная информация о странах, относящихся к данному региону, представлена на веб-странице

[www.lexmark.com/regions](http://www.lexmark.com/regions).

Элемент	Обычный картридж
<b>Все страны</b>	
Картридж высокой емкости с тонером	520HAL <sup>1</sup>
Картридж сверхвысокой емкости с тонером	520XAL <sup>2</sup>
<sup>1</sup> Этот картридж с тонером совместим только с моделью принтеров MS710.	
<sup>2</sup> Этот картридж с тонером совместим только с моделью принтеров MS711.	

## Заказ блока формирования изображения

Печать с очень малой областью покрытия в течение продолжительного времени может стать причиной выхода из строя деталей блока формирования изображений раньше, чем закончится тонер.

Для получения дополнительных сведений о замене блока формирования изображения см. прилагаемые к нему инструкции.

Наименование детали	Программа возврата картриджей Lexmark	Обычный
Блок формирования изображения	520Z	520ZA

## Заказ кассеты со скобами

Наименование детали	Номер по каталогу
Кассеты со скобами	25A0013

## Заказ очистителя термоблока

Наименование детали	Номер по каталогу
Масляный очиститель в пакете	40x8579
Восковый очиститель в пакете	40X8581

## Заказ комплекта для технического обслуживания

Чтобы узнать тип поддерживаемого термоблока, посмотрите наклейку на нем. Выполните одно из следующих действий.

- Извлеките картридж с тонером, а затем формирователь изображения. Двухзначный код типа термоблока (например, 11 или 13) указан на его передней части.

**ПРЕДУПРЕЖДЕНИЕ. Возможность повреждения:** Не оставляйте формирователь изображения под воздействием света дольше 10 минут. Длительное воздействие света может привести к снижению качества печати.

- Опустите заднюю дверцу принтера. Двухзначный код типа термоблока (например, 11 или 13) указан на его задней части.

**Примечания.**

- При использовании определенных типов бумаги, возможно, потребуется более частая замена деталей из комплекта техобслуживания.
- Разделяющий валик, термоблок, валик переноса и валики подачи включены в комплект техобслуживания, но их также можно заказывать отдельно и производить замену по мере необходимости.
- Подробнее о замене деталей, входящих в состав комплекта ТО, см. инструкции, прилагаемые к каждой детали.

**Комплекты для технического обслуживания для термоблока, возвращаемого в рамках программы возврата Lexmark**

Тип	Номер по каталогу
Тип 11 комплекта ТО для термоблока программы возврата серии MS710, 110–120В	40X8530
Тип 13 комплекта ТО для термоблока программы возврата серии MS710, 220–240В	40X8531
Тип 15 комплекта ТО для термоблока программы возврата серии MS710, 100В	40X8532

**Тип комплекта ТО для обычного термоблока Lexmark**

Тип	Номер по каталогу
Тип 17 комплекта ТО для обычного термоблока серии MS710, 110–120В	40X8533
Тип 19 комплекта ТО для обычного термоблока серии MS710, 220–240В	40X8534
Тип 21 комплекта ТО для обычного термоблока серии MS710, 100В	40X8535

**Комплект валиков Lexmark**

	Номер по каталогу
Комплект валиков серии MS710	40X7706

**Хранение расходных материалов**

Расходные материалы для принтера следует хранить в чистом прохладном помещении. Неиспользованные расходные материалы храните в фирменной упаковке указанной стороной вверх.

Не допускайте воздействия на расходные материалы следующих факторов:

- прямой солнечный свет;
- температура выше 35°C;
- высокая влажность (более 80%);
- атмосфера с повышенным содержанием солей;
- агрессивные газы;
- пыль.

## Замена расходных материалов

### Замена картриджа

1 Поднимите переднюю крышку, затем потяните дверцу многоцелевого устройства вниз.

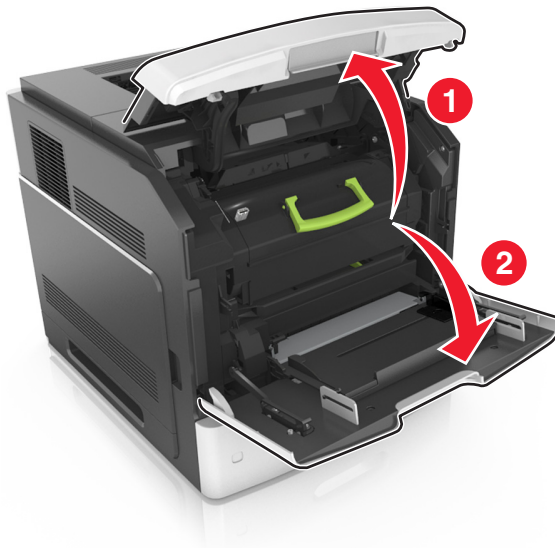

2 Вытяните за картридж из принтера за ручку.

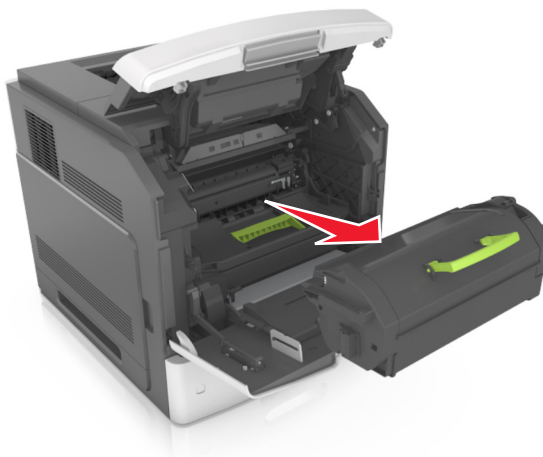

- 3 Распакуйте новый картридж с тонером, затем снимите упаковочный материал и потрясите картридж, чтобы распределить внутри тонер.

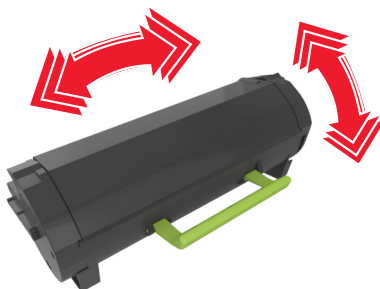

- 4 Установите картридж с тонером, совместив стрелки на боковых направляющих картриджа со стрелками на боковых направляющих внутри принтера, а потом вставьте картридж в принтер.

**Примечание.** Убедитесь, что картридж полностью вставлен на место.

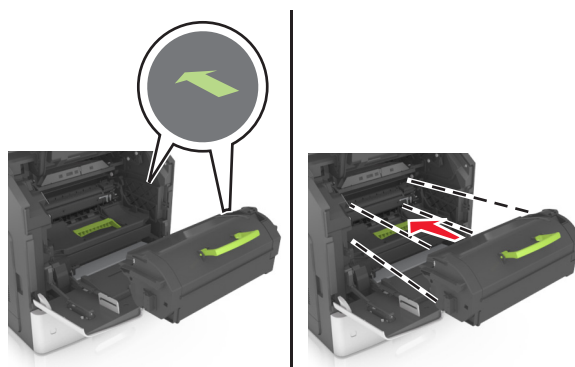

**ПРЕДУПРЕЖДЕНИЕ. Возможность повреждения:** При замене картриджа не оставляйте новый картридж на свету в течение длительного времени. Длительное воздействие света может привести к снижению качества печати.

5 Закройте дверцу многоцелевого устройства подачи и переднюю крышку.

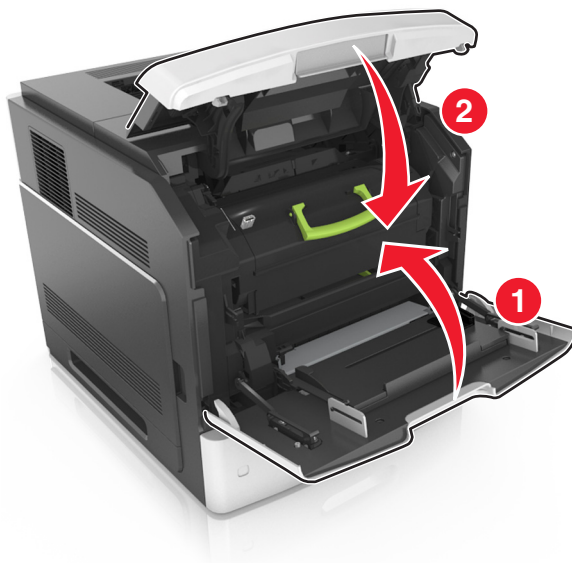

## Замена блока формирования изображения

1 Поднимите переднюю крышку, затем потяните дверцу многоцелевого устройства вниз.

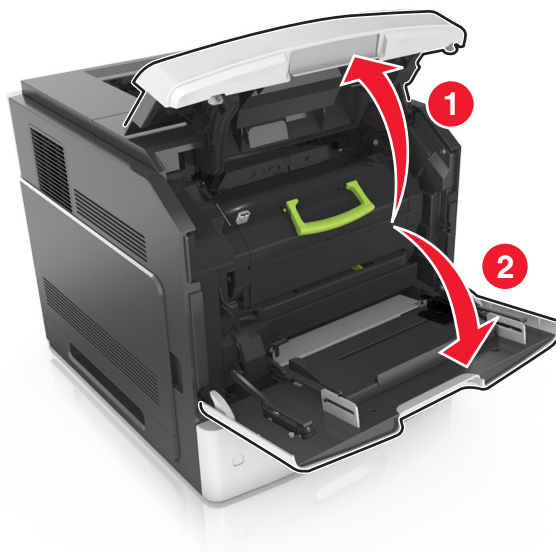

- 2 Вытяните картридж из принтера за ручку.

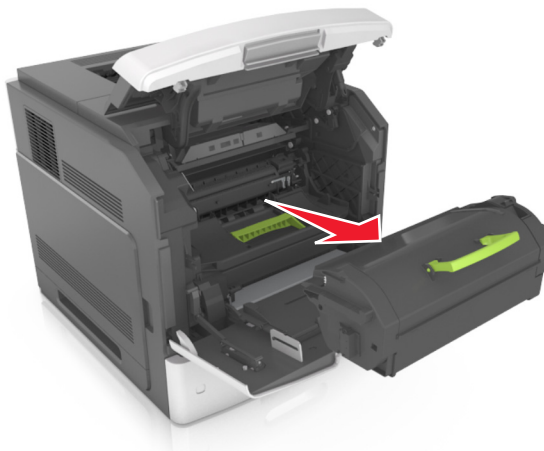

- 3 Поднимите зеленую ручку и извлеките блок формирования изображения из принтера.

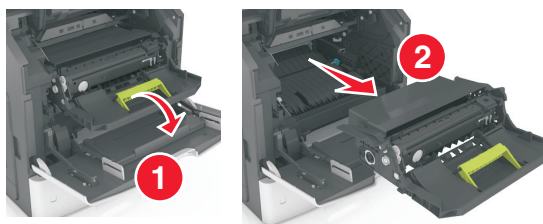

- 4 Распакуйте новый блок формирования изображения, затем встряхните его.

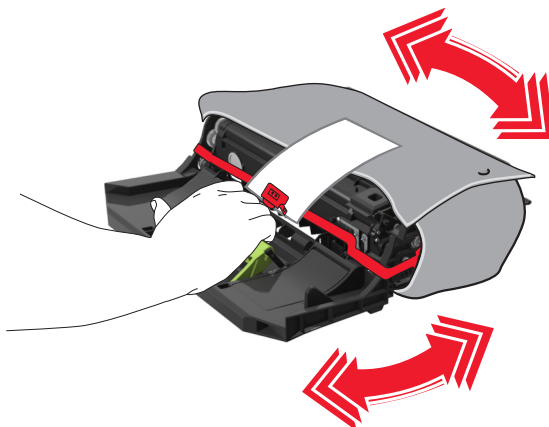

- 5 Снимите весь упаковочный материал с формирователя изображения.

**ПРЕДУПРЕЖДЕНИЕ. Возможность повреждения:** Не оставляйте формирователь изображения под воздействием света дольше 10 минут. Длительное воздействие света может привести к снижению качества печати.

**ПРЕДУПРЕЖДЕНИЕ. Возможность повреждения:** Не прикасайтесь к фотобарабану. В последствии это может привести к снижению качества печати.

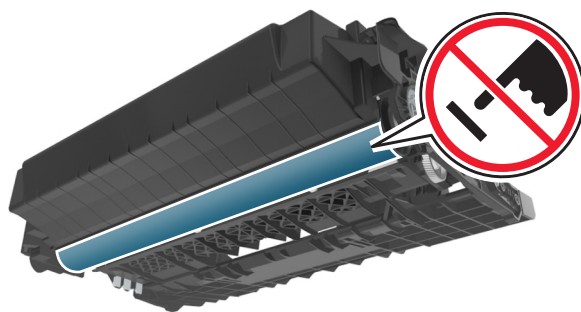

- 6** Установите блок формирования изображения, совместив стрелки на боковых направляющих формователя со стрелками на боковых направляющих внутри принтера, а потом вставьте формователь в принтер.

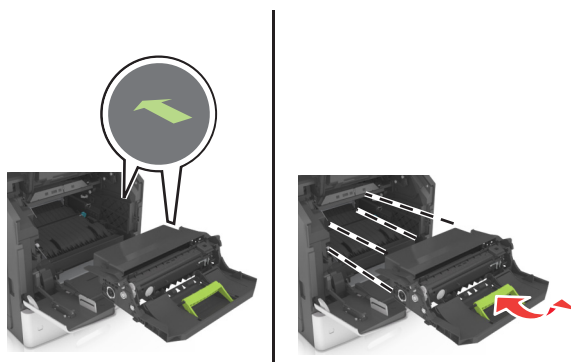

- 7** Установите картридж с тонером, совместив стрелки на боковых направляющих картриджа со стрелками на боковых направляющих внутри принтера, а потом вставьте картридж в принтер.

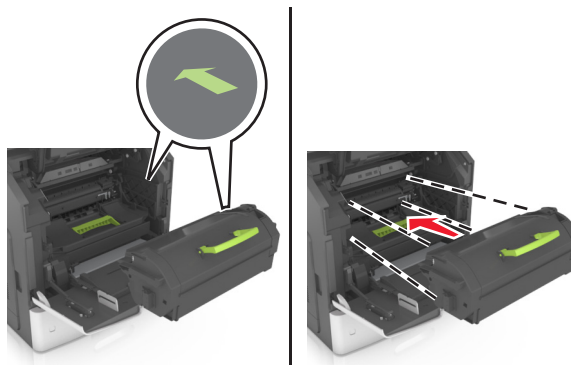

8 Закройте дверцу многоцелевого устройства подачи и переднюю крышку.

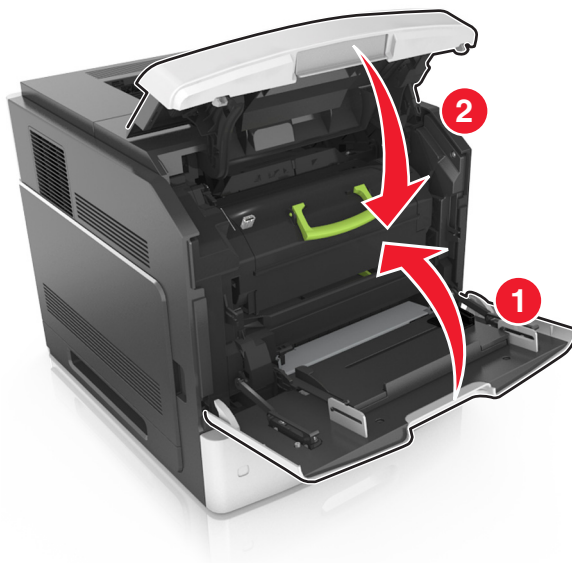

## Замена картриджа со скрепками

1 Откройте дверцу сшивателя.

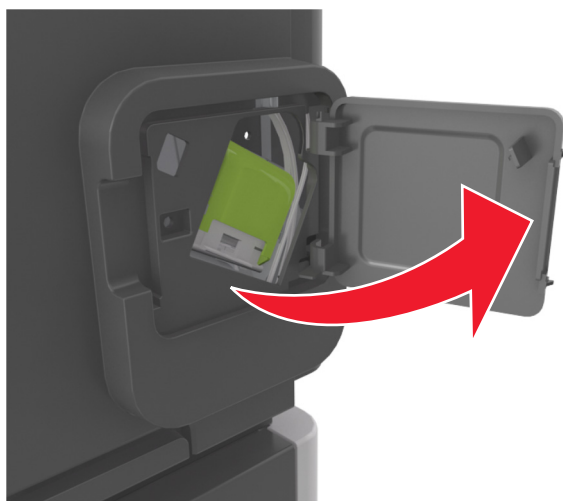

2 Нажмите на фиксатор держателя кассеты со скобами и выньте держатель из брошюровщика.

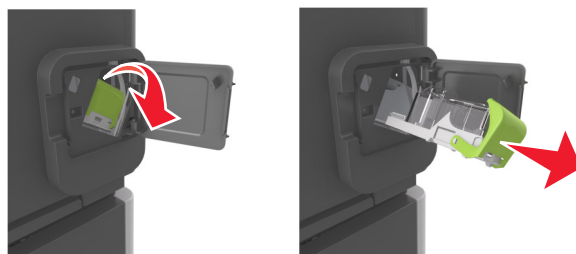

- 3 Сожмите пустую кассету со скрепками с обеих сторон пальцами и извлеките ее из картриджа.

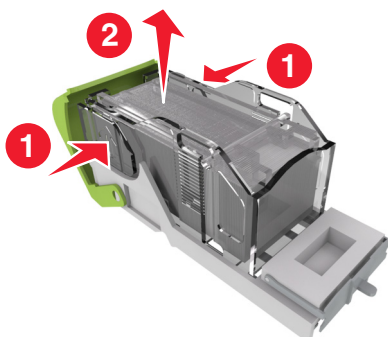

- 4 Вставьте переднюю часть новой кассеты со скрепками с картридж, затем протолкните заднюю часть кассеты в картридж.

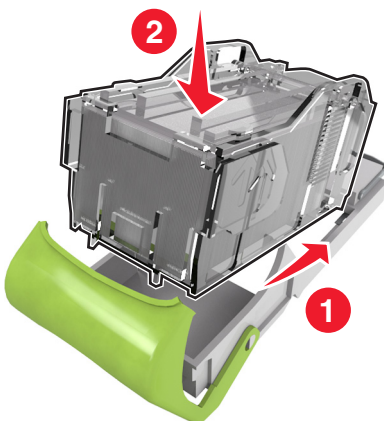

- 5 Вставьте картридж со скрепками в брошюровщик до защелкивания на месте.  
6 Закройте дверцу сшивателя.

## Замена крышки очистителя термоблока

- 1 Выключите принтер.  
2 Нажмите на выступ крышки очистителя термоблока, а затем приподнимите ее, чтобы извлечь блок картриджа.



**ВНИМАНИЕ-ГОРЯЧАЯ ПОВЕРХНОСТЬ:** Внутренние детали принтера могут сильно нагреваться. Для уменьшения опасности получения травмы из-за горячего компонента дождитесь остывания поверхности перед тем, как до нее дотронуться.

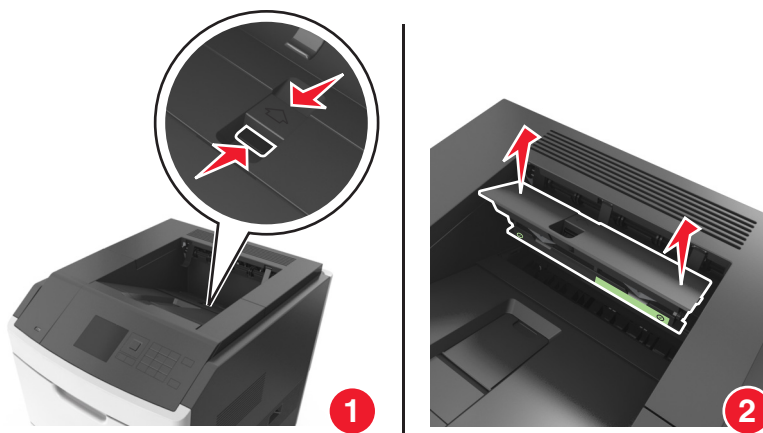

3 Установите новую крышку в принтер.

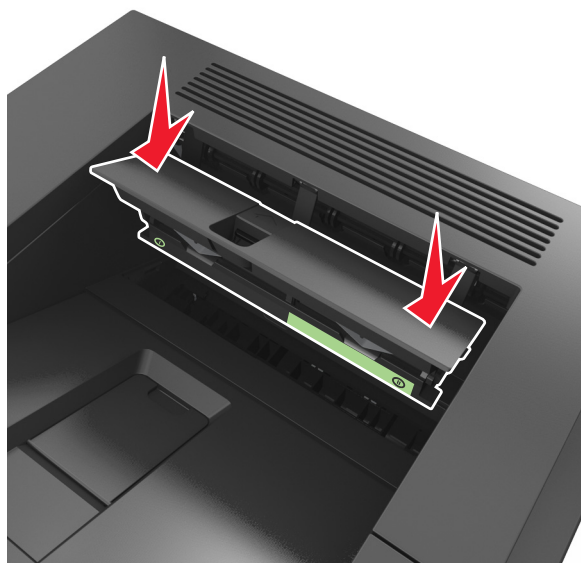

4 Включите принтер.

## Замена очистителя термоблока

1 Выключите принтер.

2 Нажмите на выступ крышки очистителя термоблока, а затем приподнимите ее, чтобы извлечь блок картриджа.



**ВНИМАНИЕ-ГОРЯЧАЯ ПОВЕРХНОСТЬ:** Внутренние детали принтера могут сильно нагреваться. Для уменьшения опасности получения травмы из-за горячего компонента дождитесь остывания поверхности перед тем, как до нее дотронуться.

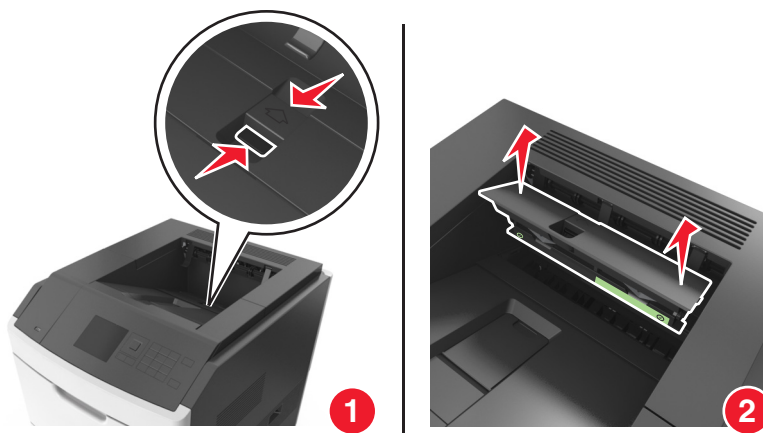

- 3** Нажмите на зеленый элемент очистителя термоблока напротив крышки очистителя термоблока, затем отсоедините правую часть очистителя от корпуса крышки, чтобы снять очиститель термоблока.

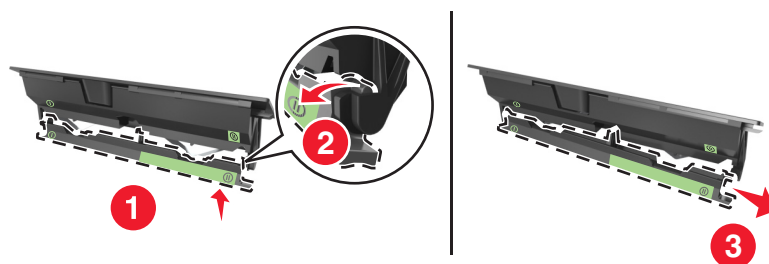

- 4** Вставьте правую часть нового очистителя термоблока в паз с левой стороны корпуса крышки.

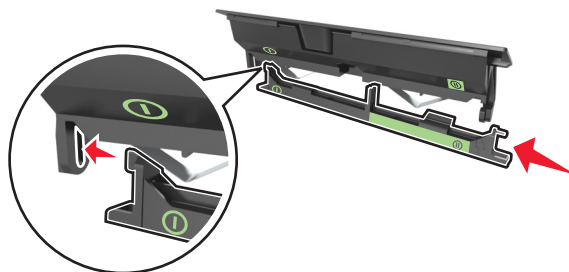

- 5** Прикрепите правую сторону очистителя термоблока к правой стороне корпуса крышки.

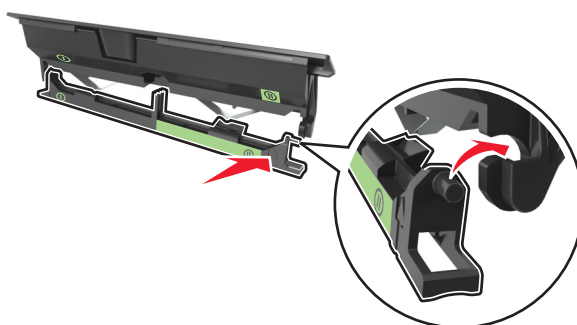

6 Установите блок картриджа в принтер.

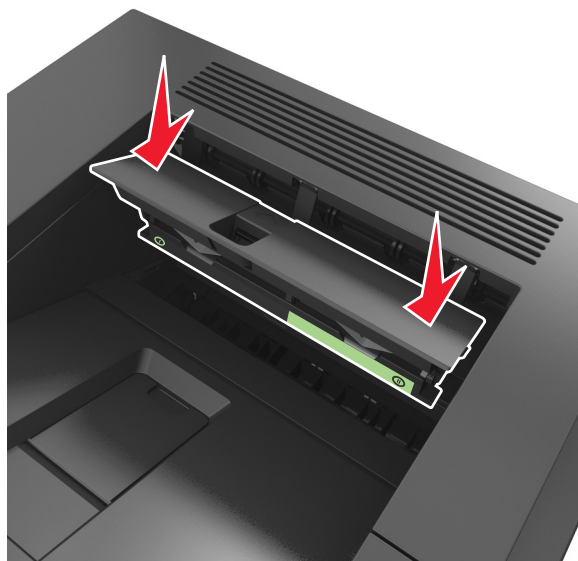

7 Включите принтер.

## Перемещение принтера

**⚠ ВНИМАНИЕ-ВОЗМОЖНОСТЬ ТРАВМЫ:** Масса принтера составляет более 18 кг и требуется двое или более специалистов для безопасного перемещения принтера.

### Подготовка к перемещению принтера

**⚠ ВНИМАНИЕ-ВОЗМОЖНОСТЬ ТРАВМЫ:** При перемещении принтера, действуйте в соответствии с данными рекомендациями во избежание травм или повреждения принтера:

- Выключите принтер, а затем отсоедините кабель питания от розетки.
- Отсоедините от принтера все кабели.
- Если установлено два или более дополнительных лотка, отсоедините их от принтера по одному.

#### Примечания.

- Сначала необходимо снять лоток, находящийся наверху.
- Чтобы снять лоток, возьмите его за обе стороны, затем поднимите защелки для его разблокировки.



- Если принтер не оснащен напольной подставкой, но имеются дополнительные лотки, снимите дополнительные лотки.

**Примечание.** Сдвиньте фиксатор в правой стороне дополнительного лотка к передней части принтера до защелкивания на место.



- Поднимайте принтер за выемки для рук с обеих сторон принтера.
- Следите за тем, чтобы при опускании принтера ваши пальцы не оказались под принтером.

- Убедитесь, что вокруг принтера имеется свободное пространство.
- Используйте кабель питания, входящий в комплект поставки данного продукта или одобренный изготовителем.

**ПРЕДУПРЕЖДЕНИЕ. Возможность повреждения:** Повреждения принтера, возникшие вследствие несоблюдения правил при перемещении, не подпадают под действие гарантии на принтер.

## Перемещение принтера

При перемещении принтера и дополнительных аппаратных модулей необходимо предпринимать нижеперечисленные меры предосторожности.

- Габариты тележки, используемой для перемещения принтера, должны соответствовать габаритам основания принтера.
- Габариты тележки, используемой для перемещения дополнительных аппаратных модулей, должны соответствовать габаритам этих модулей.
- Удерживайте принтер в вертикальном положении.
- Избегайте резких движений.

## Транспортировка принтера

При транспортировке принтера используйте первоначальную упаковку или обратитесь по месту приобретения за комплектом упаковки для транспортировки.

# Управление принтером

## Поиск расширенной информации о сети и данных для администратора

В этой главе описаны основные задачи администратора по поддержке с использованием Embedded Web Server. Для получения сведений о дополнительных задачах по поддержке системы см. *Руководство по работе в сети* на компакт-диске с программным обеспечением и документацией или в документе *Техника безопасности по использованию Embedded Web Server. Руководство администратора* доступном на веб-узле службы поддержки Lexmark по адресу <http://support.lexmark.com>.

## Доступ к удаленной панели управления

Удаленная панель управления на экране компьютера дает возможность взаимодействовать с панелью управления принтера без физического контакта с сетевым принтером. На экране компьютера можно проверять состояние принтера и выполнять другие задачи, относящиеся к печати, которые можно выполнять на сетевом принтере.

- 1 Откройте веб-браузер и в поле адреса введите IP-адрес принтера.

### Примечания.

- Распечатайте страницу настройки сети или настроек меню и найдите IP-адрес в разделе TCP/IP. IP-адрес отображается в виде четырех наборов цифр, разделенных точками, например 123.123.123.123.
- Если используется прокси-сервер, временно отключите его, чтобы обеспечить правильную загрузку веб-страницы.

- 2 Нажмите **Enter**, чтобы открыть вею-страницу принтера.

- 3 Нажмите **Приложения**.

**Примечание.** Для запуска удаленной панели управления требуется надстройка Java.

## Изменение параметров конфиденциальной печати

**Примечание.** Эта функция доступна только для сетевых принтеров и для принтеров, подключенных к серверам печати.

- 1 Откройте веб-браузер и в поле адреса введите IP-адрес принтера.

### Примечания.

- В разделе TCP/IP меню «Сеть/порты» проверьте IP-адрес принтера. IP-адрес отображается в виде четырех наборов цифр, разделенных точками, например 123.123.123.123.
- Если используется прокси-сервер, временно отключите его, чтобы обеспечить правильную загрузку веб-страницы.

- 2 Выберите вкладку **Параметры**, затем **>Безопасность >Задать конфиденциальную печать**.

### 3 Изменение настроек

- Задайте максимальное количество попыток ввода PIN-кода. В случае превышения пользователем заданного числа попыток ввода PIN-кода все задания этого пользователя удаляются.
- Задайте время хранения заданий на конфиденциальную печать. Если пользователь не распечатывает задания в течение заданного периода времени, все задания этого пользователя удаляются.

### 4 Сохраните новые параметры.

## Копирование параметров на другие принтеры

**Примечание.** Эта функция имеется только на сетевых принтерах.

### 1 Откройте веб-браузер и в поле адреса введите IP-адрес принтера.

#### **Примечания.**

- В разделе TCP/IP меню «Сеть/Порты» проверьте IP-адрес принтера. IP-адрес отображается в виде четырех наборов цифр, разделенных точками, например 123.123.123.123.
- Если используется прокси-сервер, временно отключите его, чтобы обеспечить правильную загрузку веб-страницы.

### 2 Выберите **Копировать параметры принтера**.

### 3 Чтобы изменить язык, выберите язык в раскрывающемся списке, а затем щелкните **Щелкните здесь, чтобы выбрать язык**.

### 4 Выберите **Параметры принтера**.

### 5 В соответствующие поля введите IP-адрес исходного и конечного принтера.

**Примечание.** Чтобы добавить или удалить целевой принтер, щелкните **Добавить целевой IP** или **Удалить целевой IP**.

### 6 Выберите **Копировать параметры принтера**.







## Восстановление значений по умолчанию, заданных изготовителем

Если требуется сохранить список текущих настроек меню для справки, прежде чем восстанавливать заводские настройки по умолчанию, распечатайте страницу настроек меню. Подробнее см. [«Печать страницы параметров меню» на стр. 49](#).

Если необходим более комплексный способ восстановления используемых по умолчанию заводских настроек, воспользуйтесь функцией «Удалить все параметры». Подробнее см. [«Очистка энергонезависимой памяти» на стр. 147](#).

**ПРЕДУПРЕЖДЕНИЕ. Возможность повреждения:** При восстановлении заводских настроек по умолчанию восстанавливаются исходные заводские настройки для большинства параметров принтера. Исключения: язык дисплея, пользовательские форматы и сообщения, а также параметры меню "Сеть/порт". Все загруженные файлы, хранящиеся в оперативной памяти, удаляются. На загруженные файлы, хранящиеся во флэш-памяти или на жестком диске принтера, это не влияет.

На панели управления принтера выберите:

 > Параметры >  > Параметры >  > Общие параметры >  > Заводские значения >  > Восстановить сейчас > 

## Устранение замятий

Тщательный выбор бумаги и специальных носителей, а также правильная их загрузка позволяют предотвратить большинство возможных замятий. Для получения дополнительных сведений см. раздел [«Предотвращение замятия материалов для печати» на стр. 173](#). В случае замятия выполните действия, описанные в этой главе.

**Примечание.** По умолчанию для параметра «Восстановление после замятия» задано значение «Авто». Замятые страницы повторно распечатываются на принтере в том случае, если требуемый для хранения этой страницы объем памяти принтера не задействован для выполнения других задач.

## Предотвращение замятия материалов для печати

**Загрузите бумагу надлежащим образом.**

- Убедитесь в том, что бумага лежит ровно в лотке.



- Не извлекайте лоток, когда принтер выполняет печать.
- Не выполняйте загрузку бумаги в лоток, когда принтер выполняет печать. Это необходимо сделать до начала печати или после запроса на загрузку.
- Не загружайте слишком много бумаги. Убедитесь в том, что высота стопки загруженной бумаги ниже индикатора максимальной загрузки бумаги.

- Не прилагайте усилия при загрузке бумаги в лоток. Загрузите стопку в лоток, как показано на рисунке.

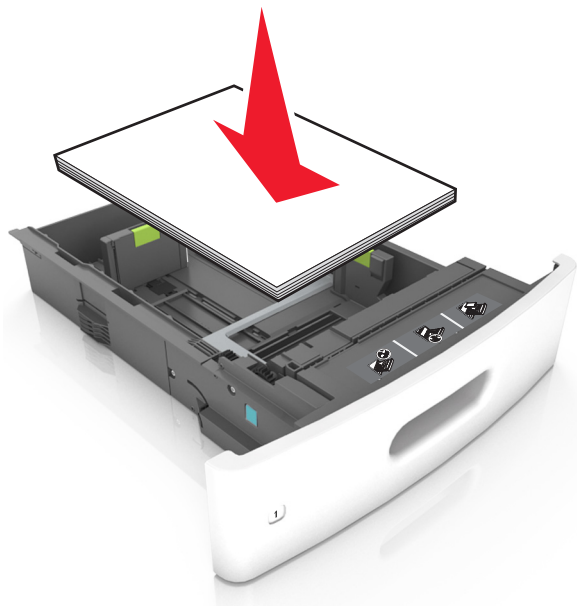

- Убедитесь в том, что направляющие в лотках или многоцелевом устройстве подачи расположены правильно и не прижаты к бумаге слишком плотно.
- После загрузки бумаги задвиньте лотки в принтер до упора.
- При загрузке перфорированной бумаги для использования в брошюровщике, убедитесь, что отверстия вдоль длинного края бумаги находятся с правой стороны лотка. Подробнее см. "Рекомендации по подбору бумаги и специальных материалов для печати" в *Руководстве пользователя*.

### **Обеспечьте беспрепятственный вход бумаги в дополнительные выходные лотки-почтовые ящики**

- При использовании форматов A4, Folio или Legal не забудьте отрегулировать раскладную часть лотка, чтобы бумага помещалась в лотке.

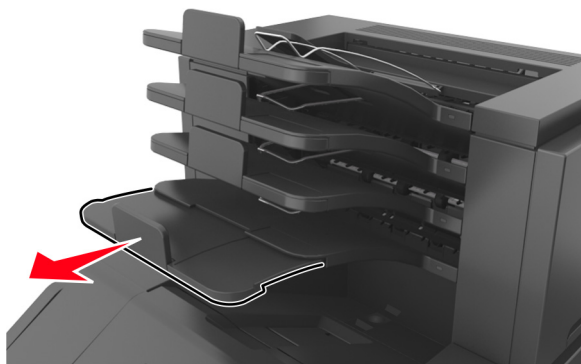

#### **Примечания.**

- Если раскладная часть выходного лотка короче формата бумаги, на которой выполняется печать, бумага становится причиной замятия в выходном лотке почтового ящика. Например,

при печати на бумаге формата Legal и установке раскладной части выходного лотка на формат Letter, возникает замятие бумаги.

- Если раскладная часть выходного лотка длиннее формата бумаги, на которой выполняется печать, края не выравниваются и бумага не складывается в стопку как положено. Например, при печати на бумаге формата Letter и настройке раскладной части выходного лотка на формат Legal, бумага не складывается в стопку как положено.
- Если бумагу необходимо вернуть в почтовый ящик, вставьте бумагу под рычаг выходного лотка, и толкните бумагу полностью назад.

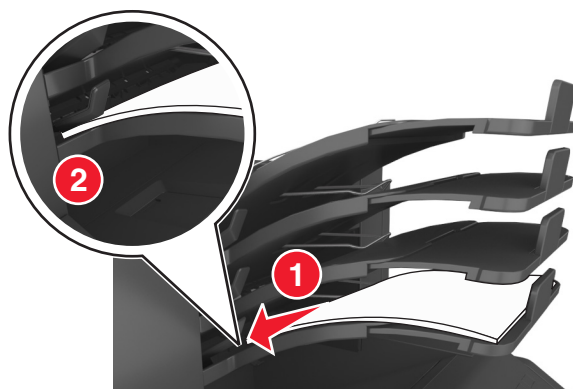

**Примечание.** Если бумага не находится под рычагом выходного лотка, возникает замятие бумаги из-за переполнения лотка.

### Необходимо использовать рекомендованную бумагу

- Используйте только рекомендованную бумагу или специальные материалы для печати.
- Не загружайте в принтер измятую, покоробленную, влажную и скрученную бумагу.
- Изогните стопку несколько раз в разные стороны для разделения листов, затем пролистайте ее. Не загружайте бумагу со складками и сгибами. Выровняйте края стопки на плоской поверхности.

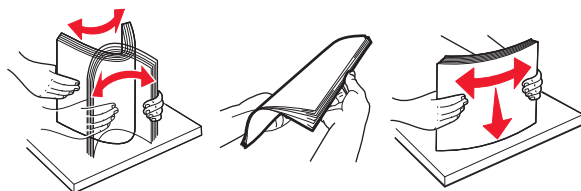

- Не используйте материалы, разрезанные или обрезанные вручную.
- Не помещайте в один лоток бумагу, различающуюся по формату, плотности или типу.
- Убедитесь, что формат и тип бумаги правильно указаны на компьютере или панели управления принтера.
- Следуйте рекомендациям изготовителя при хранении бумаги.

## Значение сообщений о замятиях бумаги и их местоположение

При замятии, на дисплее принтера отображается сообщение о месте замятия и сведения о том, как устранить замятие. Откройте дверцы, крышки и лотки, указанные на дисплее, чтобы устранить замятие.

**Примечания.**

- Когда "Помощь при замятиях" установлена в положение "Вкл.", на дисплее появляется **Очистка страниц** и после устранения замятия принтер сбрасывает чистые или частично отпечатанные страницы в стандартный выходной лоток. Проверьте, нет ли чистых страниц на выходе.
- Если параметр "Восстановление после замятия" установлен в положение "Вкл." или "Авто", тогда принтер снова печатает замятые страницы. Однако, настройка "Авто" перепечатывает замятые страницы только при наличии достаточной памяти принтера.

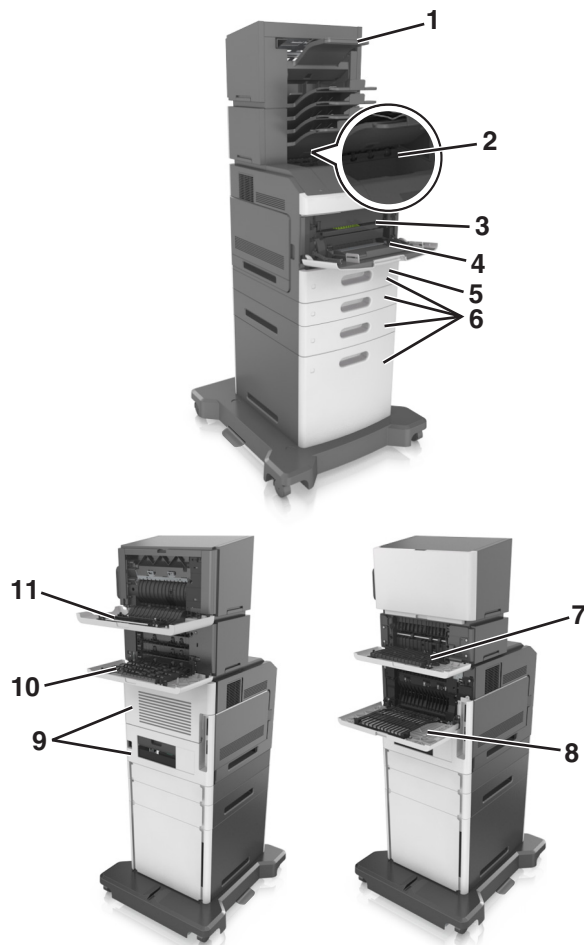

	Местоположение замятия	Сообщение принтера	Инструкции по устранению
1	Брошюровщик	Замятие страницы [x], удалите бумагу, откройте заднюю дверцу шшивателя. Оставьте бумагу в лотке. [455–457]	Извлеките бумагу из лотка шшивателя, откройте дверцу шшивателя, извлеките картридж со скрепками, а затем извлеките замятые скрепки.
2	Стандартный лоток	Замятие страницы [x], устраните замятие в стандартном выходном лотке. [203]	Удалите застрявшую бумагу из стандартного выходного лотка.

	Местоположение замятия	Сообщение принтера	Инструкции по устранению
3	Внутренняя часть принтера	Замятие страницы-[x], поднимите переднюю крышку для снятия картриджа. [200–201]	Откройте переднюю крышку и многоцелевое устройство подачи, извлеките картридж с тонером и формирователь изображения, а затем удалите застрявшую бумагу.
4	Многоцелевое устройство подачи	Замятие страницы -[x], очистите устройство ручной подачи. [250]	Уберите всю бумагу из многоцелевого устройства подачи, затем извлеките всю замятую бумагу.
5	Область устройства двусторонней печати	Замятие страницы -[x], снимите лоток 1 для очистки устройства двусторонней печати. [235–239]	Полностью вытащите лоток 1, затем надавите на клапан передней части устройства двусторонней печати и после этого извлеките замятую бумагу.
6	Лотки	Замятие страницы-[x], откройте лоток [x]. [24x]	Вытащите указанный лоток, затем извлеките замятую бумагу.
7	Раскладной выходной лоток	Замятие страницы [x], удалите бумагу, откройте заднюю дверцу раскладного лотка. Оставьте бумагу в выходном лотке. [41y.xx]	Откройте заднюю дверцу и извлеките картридж, затем извлеките замятую бумагу.
8	Верхняя задняя дверца	Замятие страницы [x], откройте верхнюю заднюю дверцу. [202]	Откройте заднюю дверцу принтера, затем извлеките замятую бумагу.
9	Верхняя дверца и задняя зона устройства двусторонней печати	Замятие страницы [x], откройте верхнюю и нижнюю заднюю дверцы. [231–234]	Откройте заднюю дверцу принтера и заднюю зону устройства двусторонней печати, затем извлеките замятую бумагу.
10	Почтовый ящик	Замятие страницы [x], уберите бумагу, откройте заднюю дверцу почтового ящика. Оставьте бумагу в выходном лотке. [43y.xx]	Откройте заднюю дверцу почтового ящика, затем извлеките замятую бумагу.
11	Задняя дверца брошюровщика	Замятие страницы [x], удалите бумагу, откройте заднюю дверцу брошюровщика. Оставьте бумагу в лотке. [451]	Откройте заднюю дверцу брошюровщика, затем извлеките замятую бумагу.

## Замятие страницы-[х], поднимите переднюю крышку для снятия картриджа [200–201]

**⚠ ВНИМАНИЕ-ГОРЯЧАЯ ПОВЕРХНОСТЬ:** Внутренние детали принтера могут сильно нагреваться. Для уменьшения опасности получения травмы из-за горячего компонента дождитесь остывания поверхности перед тем, как до нее дотронуться.

- 1 Поднимите переднюю крышку, затем потяните дверцу многоцелевого устройства вниз.

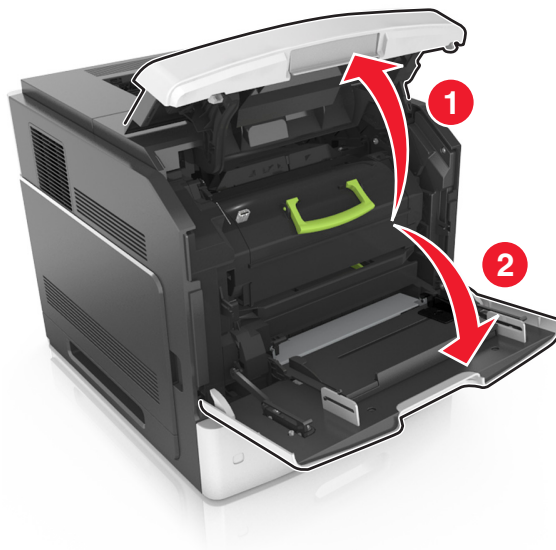

- 2 Поднимите зеленую рукоятку и извлеките картридж с тонером из принтера.

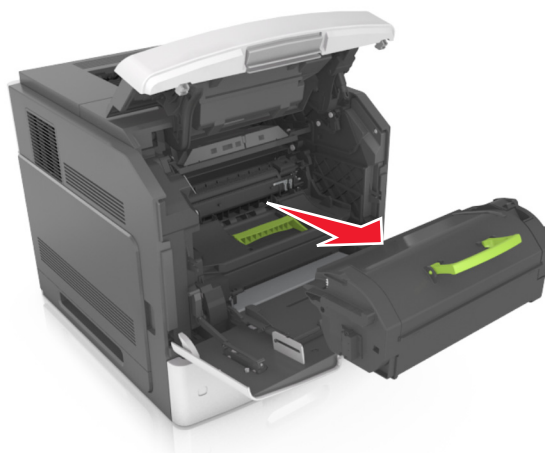

- 3 Отложите картридж в сторону.

- 4 Поднимите зеленую рукоятку и извлеките формирователь изображения из принтера.

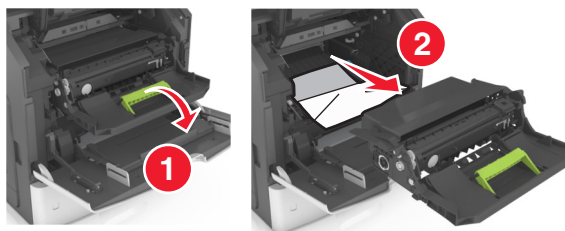

- 5 Поместите формирователь изображения рядом на ровную гладкую поверхность.

**ПРЕДУПРЕЖДЕНИЕ. Возможность повреждения:** Не оставляйте формирователь изображения под воздействием света дольше 10 минут. Длительное воздействие света может привести к снижению качества печати.

**ПРЕДУПРЕЖДЕНИЕ. Возможность повреждения:** Не прикасайтесь к фотобарабану. В последствии это может привести к снижению качества печати.

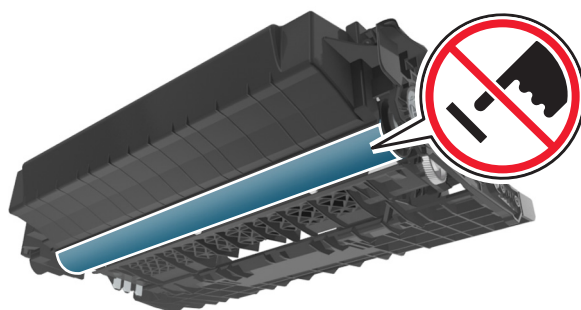

- 6 Осторожно потяните за замятую бумагу вправо, а затем извлеките ее из принтера.

**Примечание.** Убедитесь в полном извлечении обрывков бумаги.

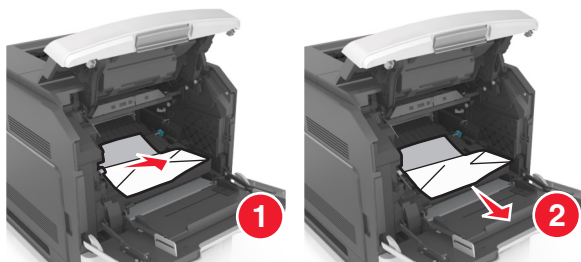

**ПРЕДУПРЕЖДЕНИЕ. Возможность повреждения:** Замятая бумага может быть покрыта тонером, который может оставлять пятна на одежде и коже.

7 Установите формирователь изображения.

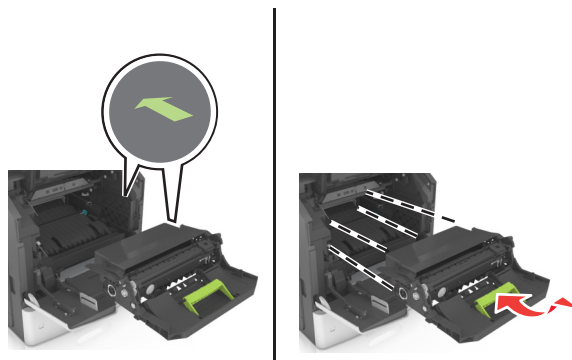

**Примечание.** Для подсказки используйте стрелки на боковой части принтера.

8 Вставьте картридж в принтер, а затем установите зеленую рукоятку назад.

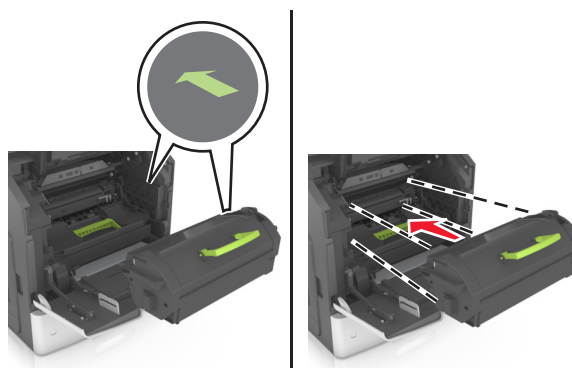

**Примечания.**

- Выровняйте стрелки на направляющих картриджа с тонером со стрелками на принтере.
- Убедитесь, что картридж полностью вставлен на место.

9 Закройте дверцу многоцелевого устройства подачи и переднюю крышку.

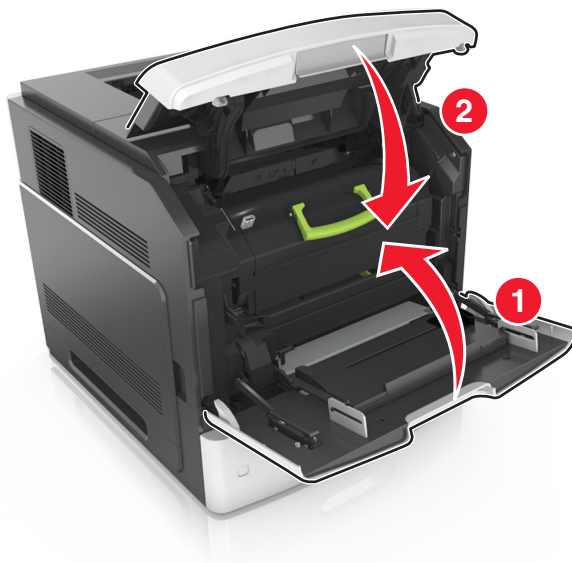

10 Для удаления сообщения и продолжения печати, выберите **Далее** > **OK** > **Извлеките замятую бумагу**, нажмите **OK** > **OK**.

## Замятие страницы [x], откройте верхнюю заднюю дверцу [202]

**⚠ ВНИМАНИЕ-ГОРЯЧАЯ ПОВЕРХНОСТЬ:** Внутренние детали принтера могут сильно нагреваться. Для уменьшения опасности получения травмы из-за горячего компонента дождитесь остывания поверхности перед тем, как до нее дотронуться.

1 Опустите заднюю дверцу.



2 Возьмите замятую бумагу с каждой стороны и аккуратно выньте ее из принтера.

**Примечание.** Убедитесь в полном извлечении обрывков бумаги.



3 Закройте заднюю дверцу.

4 Для удаления сообщения и продолжения печати, выберите **Далее** > **OK** > **Извлеките замятую бумагу**, нажмите **OK** > **OK**.

## Замятие страницы [x], откройте верхнюю и нижнюю заднюю дверцы. [231–234]

**⚠ ВНИМАНИЕ-ГОРЯЧАЯ ПОВЕРХНОСТЬ:** Внутренние детали принтера могут сильно нагреваться. Для уменьшения опасности получения травмы из-за горячего компонента дождитесь остывания поверхности перед тем, как до нее дотронуться.

1 Опустите заднюю дверцу.



2 Возьмите замятую бумагу с каждой стороны и аккуратно выньте ее из принтера.

**Примечание.** Убедитесь в полном извлечении обрывков бумаги.

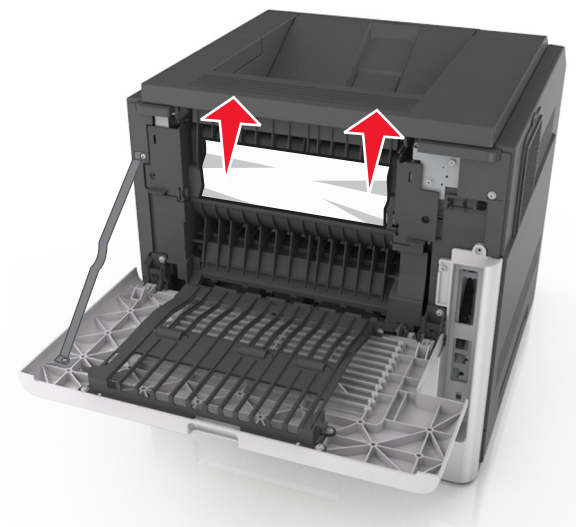

**3** Закройте заднюю дверцу.

**4** Нажмите на заднюю часть стандартного лотка.



**5** Нажмите на клапан задней части блока двусторонней печати, крепко возьмитесь за замятую бумагу и осторожно вытяните ее.

**Примечание.** Убедитесь в полном извлечении обрывков бумаги.



6 Вставьте стандартный лоток

7 Для удаления сообщения и продолжения печати, выберите **Далее** > **OK** > **Извлеките замятую бумагу**, нажмите **OK** > **OK**.

## Замятие страницы [x], устраните замятие в стандартном выходном лотке [203]

1 Возьмите замятую бумагу с каждой стороны и аккуратно выньте ее из принтера.

**Примечание.** Убедитесь в полном извлечении обрывков бумаги.

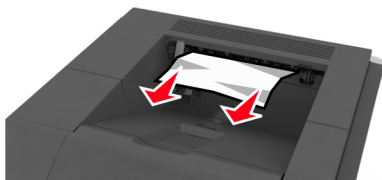

2 Для удаления сообщения и продолжения печати, выберите **Далее** > **OK** > **Извлеките замятую бумагу**, нажмите **OK** > **OK**.

## Замятие страницы [x], снимите лоток 1 для очистки устройства двусторонней печати [235–239]

1 Немного приподнимите лоток и извлеките его.

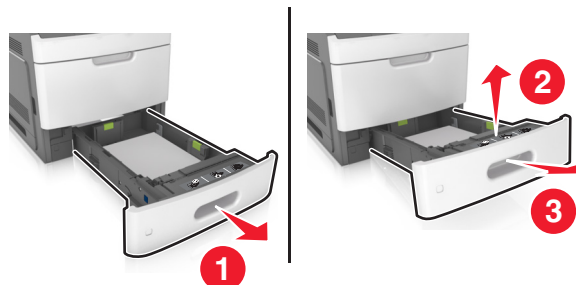

2 Нажмите на клапан передней части блока двусторонней печати, затем крепко возьмитесь за замятую бумагу и, осторожно потянув вправо, извлеките из принтера.

**Примечание.** Убедитесь в полном извлечении обрывков бумаги.

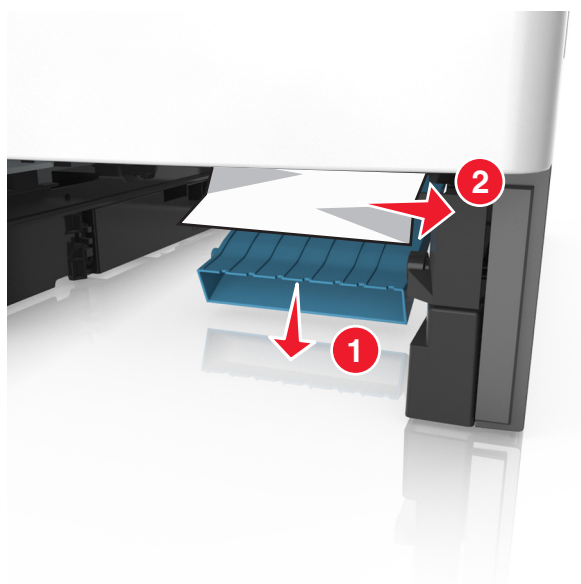

3 Вставьте лоток.

4 Для сброса сообщения и продолжения печати выберите **Далее** > **OK** > **Извлеките замятую бумагу**, нажмите **OK** > **OK**.

## Замятие страницы [x], откройте лоток [x] [24x]

- 1 Проверьте, какой лоток указан на дисплее принтера.
- 2 Немного приподнимите лоток и извлеките его.



- 3 Возьмите замятую бумагу с каждой стороны и аккуратно выньте ее из принтера.

**Примечание.** Убедитесь в полном извлечении обрывков бумаги.



4 Вставьте лоток.

5 Для сброса сообщения и продолжения печати, выберите **Далее** > **OK** > **Извлеките замятую бумагу**, нажмите **OK** > **OK**.

## Замятие страницы [x], очистите устройство ручной подачи [250]

1 Из многофункционального устройства подачи возьмите замятую бумагу с каждой стороны и аккуратно выньте ее из принтера.

**Примечание.** Убедитесь в полном извлечении обрывков бумаги.

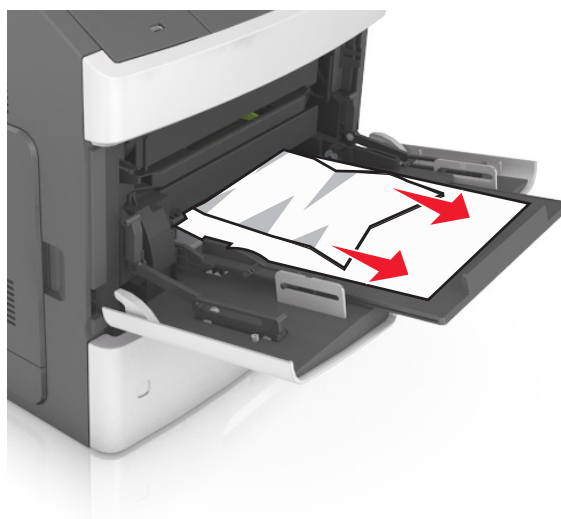

2 Изогните стопку несколько раз в разные стороны для разделения листов, затем пролистайте ее. Не загружайте бумагу со складками и сгибами. Выровняйте края стопки на плоской поверхности.

3 Повторно загрузите бумагу в многоцелевое устройство подачи.

4 Сдвигайте направляющую до тех пор, пока она не будет слегка упираться в край бумаги.

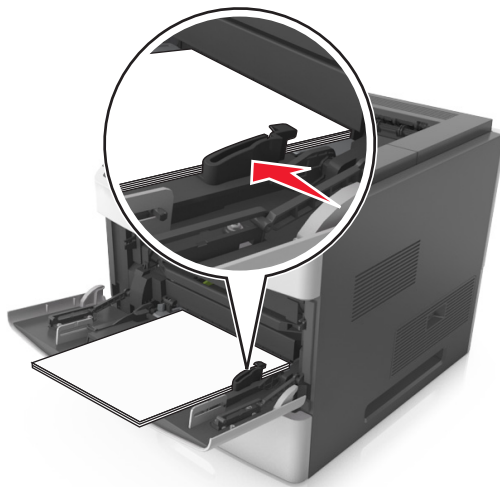

5 Для удаления сообщения и продолжения печати, выберите **Далее** > **OK** > **Извлеките замятую бумагу**, нажмите **OK** > **OK**.

## **Замятие страницы [x], удалите бумагу, откройте заднюю дверцу шивателя. Оставьте бумагу в лотке. [455–457]**

1 Из выходного лотка шивателя возьмите замятую бумагу с каждой стороны и аккуратно извлеките ее из принтера.

**Примечание.** Убедитесь в полном извлечении обрывков бумаги.

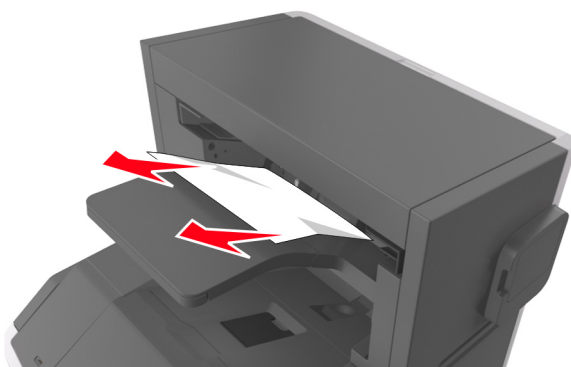

**2** Откройте дверцу шивателя.

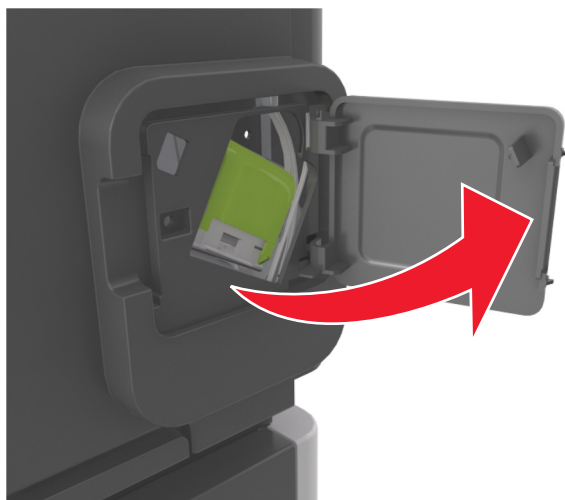

**3** Нажмите на фиксатор держателя кассеты со скобами и выньте держатель из принтера.

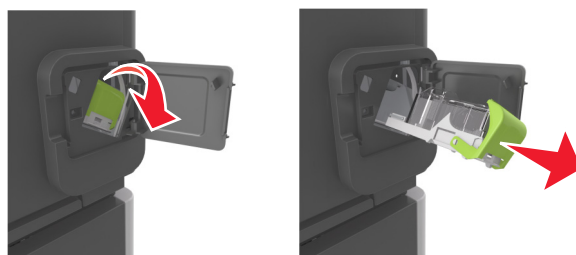

**4** С помощью металлической скрепки поднимите ограничитель прошивочных скоб и удалите все выпавшие скрепки.

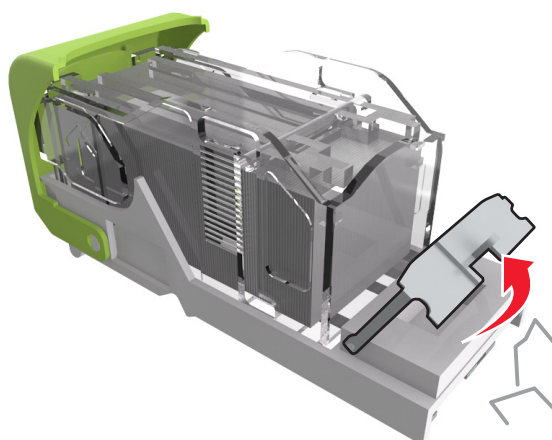

5 Вставьте ограничитель прошивочных скоб на место, нажав на него до щелчка.

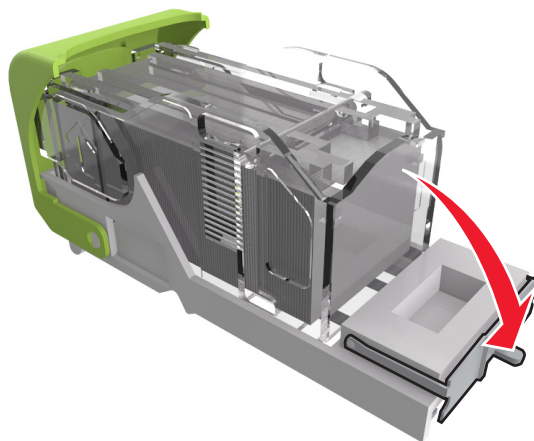

6 Вставьте скобы в сторону металлической скобы.

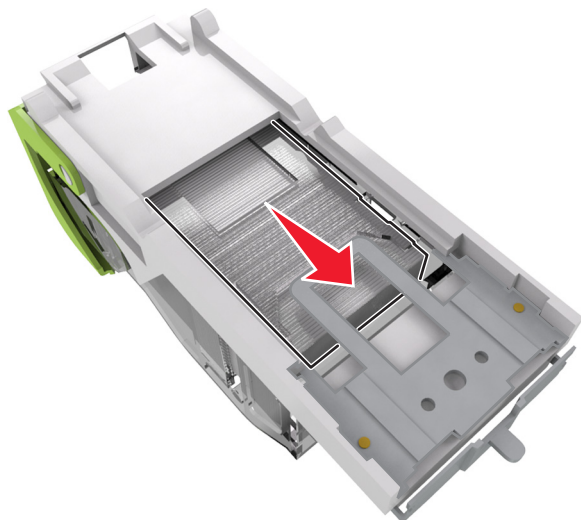

**Примечание.** Если скобы находятся в задней части картриджа, переверните картридж и встряхните, чтобы скобы подвинулись к металлическому держателю.

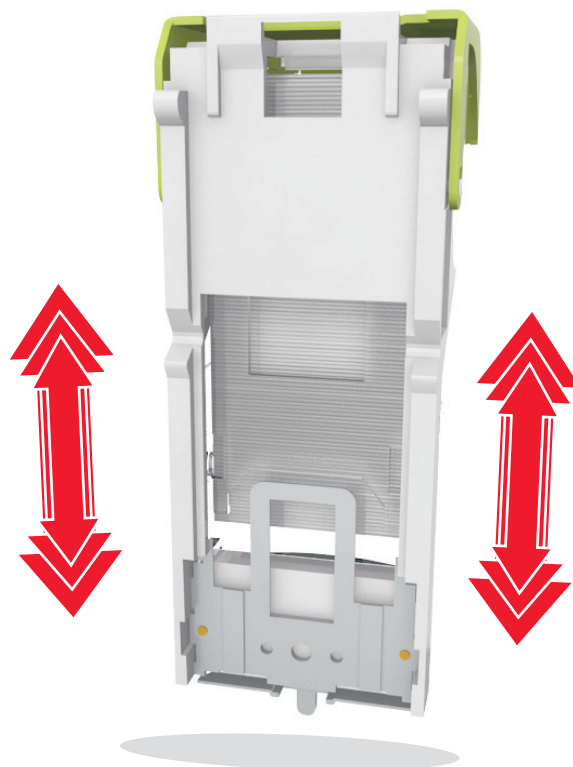

**ПРЕДУПРЕЖДЕНИЕ. Возможность повреждения:** Не стучите картриджем о твердые поверхности. Это может привести к его повреждению.

7 Нажмите на держатель картриджа, чтобы он *защелкнулся* в держателе картриджа.

8 Закройте дверцу сшивателя.

9 Для удаления сообщения и продолжения печати, выберите **Далее** > **OK** > **Извлеките замятую бумагу**, нажмите **OK** > **OK**.

## Замятие страницы [x], удалите бумагу, откройте заднюю дверцу брошюровщика. Оставьте бумагу в лотке. [451]

- 1 Откройте заднюю дверцу брошюровщика.



- 2 Возьмите замятую бумагу с каждой стороны и аккуратно выньте ее из принтера.

**Примечание.** Убедитесь в полном извлечении обрывков бумаги.



3 Закройте дверцу брошюровщика.

4 Для удаления сообщения и продолжения печати, выберите **Далее** > **OK** > **Извлеките замятую бумагу**, нажмите **OK** > **OK**.

## **Замятие страницы [x], удалите бумагу, откройте заднюю дверцу раскладного лотка. Оставьте бумагу в выходном лотке. [41y.xx]**

1 Откройте заднюю дверцу раскладного лотка.



2 Возьмите замятую бумагу с каждой стороны и аккуратно выньте ее из принтера.

**Примечание.** Убедитесь в полном извлечении обрывков бумаги.

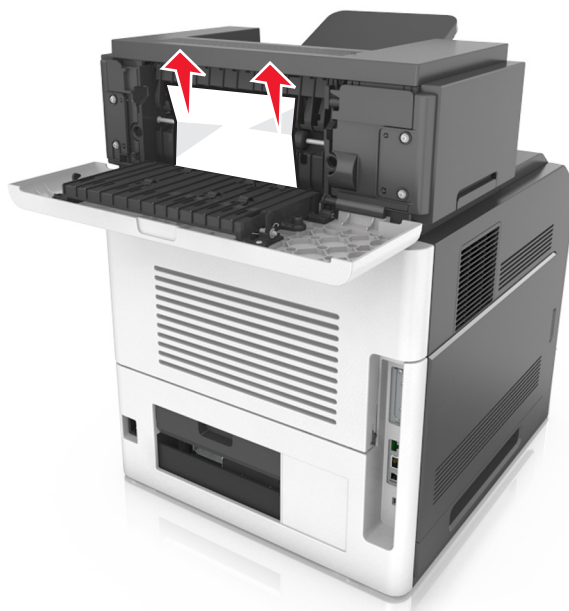

3 Закройте заднюю дверцу раскладного лотка.

4 Для удаления сообщения и продолжения печати, выберите **Далее** > **OK** > **Извлеките замятую бумагу**, нажмите **OK** > **OK**.

## Замятие страницы [x], уберите бумагу, откройте заднюю дверцу почтового ящика. Оставьте бумагу в выходном лотке. [43у.хх]

- 1 Откройте заднюю дверцу почтового ящика.

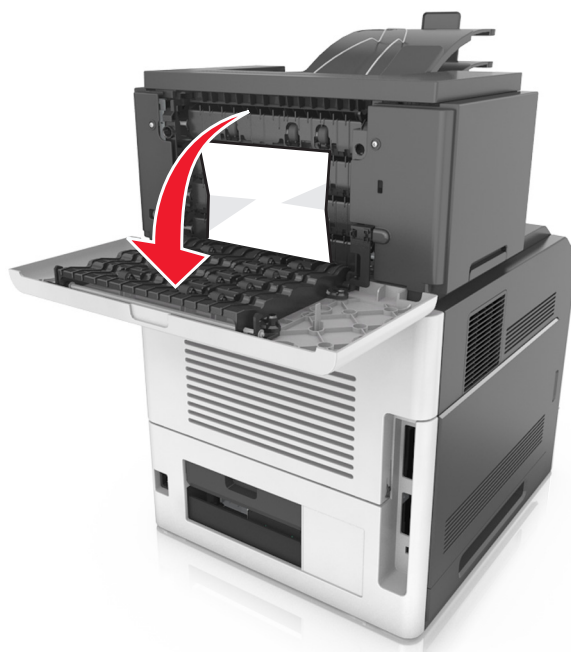

- 2 Возьмите замятую бумагу с каждой стороны и аккуратно выньте ее из принтера.

**Примечание.** Убедитесь в полном извлечении обрывков бумаги.



- 3 Закройте заднюю дверцу почтового ящика.
- 4 Если замятие произошло в почтовом ящике, крепко возьмитесь за замятую бумагу и осторожно вытяните ее.

**Примечание.** Убедитесь в полном извлечении обрывков бумаги.

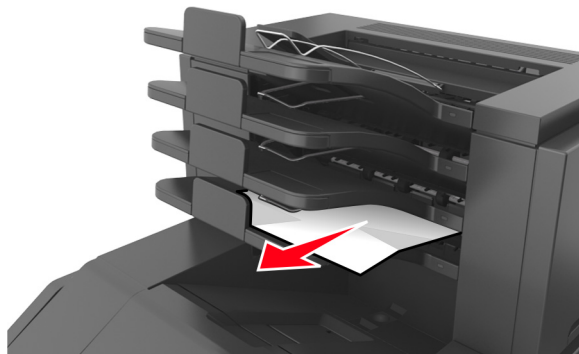

- 5 Для удаления сообщения и продолжения печати, выберите **Далее** > **OK** > **Извлеките замятую бумагу**, нажмите **OK** > **OK**.

# Поиск и устранение неисправностей

## Значение сообщений принтера

### Несоответствие картриджа и формирователя изображения [41.xу]

- 1 Проверьте, являются ли картридж с тонером и формирователь изображения расходными материалами MICR (Magnetic Imaging Content Recording) или нет.

**Примечание.** Список поддерживаемых расходных материалов см. в разделе "Заказ расходных материалов" данного *Руководства пользователя* или на сайте [www.lexmark.com](http://www.lexmark.com).

- 2 Замените картридж с тонером или формирователь изображения, чтобы оба были расходными материалами MICR или нет.

#### Примечания.

- Используйте картридж с тонером и формирователь изображения MICR для печати проверок и аналогичных документов.
- Используйте картридж с тонером и формирователь изображения не MICR для выполнения обычных заданий печати.

### Низкий уровень тонера в картридже [88.xу]

Возможно, потребуется заказать новый картридж с тонером. При необходимости на панели управления принтера нажмите  для удаления сообщения и продолжения печати.

### Тонер в картридже почти закончился [88.xу]

При необходимости на панели управления принтера нажмите  для удаления сообщения и продолжения печати.

### Очень низкий уровень тонера в картридже, осталось примерно [x] страниц [88.xу]

Возможно, вскоре потребуется замена картриджа с тонером. Для получения дополнительных сведений см. раздел "Замена расходных материалов" в *Руководстве пользователя*.

При необходимости на панели управления принтера нажмите  для удаления сообщения и продолжения печати.

## Замените [источник бумаги] на [пользовательская строка] для загрузки [ориентация]

Попробуйте воспользоваться одним из следующих способов.

- Загрузите в лоток бумагу правильного формата и типа, а потом на панели управления принтера нажмите .

**Примечание.** Убедитесь, что параметры формата и типа бумаги указаны в меню "Бумага" на панели управления принтера.

- Отмените задание на печать.

## Замените [источник бумаги] на [имя пользовательского типа] для загрузки [ориентация]

Попробуйте воспользоваться одним из следующих способов.

- Загрузите в лоток бумагу правильного формата и типа, а потом на панели управления принтера нажмите .

**Примечание.** Убедитесь, что параметры формата и типа бумаги указаны в меню "Бумага" на панели управления принтера.

- Отмените задание на печать.

## Замените [источник бумаги] на [формат бумаги] с загрузкой [ориентация]

Попробуйте воспользоваться одним из следующих способов.

- Загрузите в лоток бумагу правильного формата и типа, а потом на панели управления принтера нажмите .

**Примечание.** Убедитесь, что параметры формата и типа бумаги указаны в меню "Бумага" на панели управления принтера.

- Отмените задание на печать.

## Замените [источник бумаги] на [тип бумаги] [формат бумаги] для загрузки [ориентация]

Попробуйте воспользоваться одним из следующих способов.

- Загрузите в лоток бумагу правильного формата и типа, а потом на панели управления принтера нажмите .

**Примечание.** Убедитесь, что параметры формата и типа бумаги указаны в меню "Бумага" на панели управления принтера.

- Отмените задание на печать.

## Проверьте соединение лотка [x]

Попробуйте воспользоваться одним из следующих способов.

- Выключите принтер, а затем снова включите его.

Если ошибка повторится:

- 1 Выключите принтер.
- 2 Отсоедините кабель питания от розетки электросети.
- 3 Отсоедините указанный лоток.
- 4 Повторно установите лоток.
- 5 Подсоедините кабель питания к правильно заземленной электрической розетке.
- 6 Снова включите принтер.

Если ошибка появится снова:

- 1 Выключите принтер.
- 2 Отсоедините кабель питания от розетки электросети.
- 3 Отсоедините лоток.
- 4 Обращение в службу поддержки.

- На панели управления принтера нажмите  для удаления сообщения и продолжения печати.

## Закройте дверцу или вставьте картридж

Картридж с тонером отсутствует или установлен неправильно. Установите картридж, затем закройте все дверцы и крышки.

## Закройте заднюю дверцу брошюровщика

Закройте заднюю дверцу брошюровщика.

## Закройте заднюю дверцу

Закройте заднюю дверцу принтера.

## Сложная страница, некоторые данные могли быть не напечатаны [39]

Попробуйте воспользоваться одним из следующих способов.

- На панели управления принтера нажмите  для удаления сообщения и продолжения печати.
- Уменьшите количество и размер шрифтов, количество и сложность изображений, количество страниц в задании на печать.
- Отмените задание на печать.
- Установите в принтер дополнительную память.

## Изменение конфигурации, некоторые отложенные задания не восстановлены [57]

Отложенные задания отмечены как недоступные из-за следующих возможных изменений в принтере:

- Обновлена микропрограмма принтера.
- Удален лоток для задания печати.
- Задание печати отправлено с флэш-накопителя, который более не подключен к порту USB.
- Жесткий диск принтера содержит задания печати, которые были сохранены во время установки на принтер другой модели.

На панели управления принтера нажмите  для удаления сообщения и продолжения печати.

## Обнаружена неисправная флэш-память [51]

Попробуйте воспользоваться одним из следующих способов.

- Замените неисправную плату флэш-памяти.
- На панели управления принтера нажмите , чтобы пропустить сообщение и продолжить печать.
- Отмените текущее задание на печать.

## Диск заполнен [62]

Попробуйте воспользоваться одним из следующих способов.

- На панели управления принтера нажмите  для удаления сообщения и продолжения печати.
- Удалите шрифты, макросы и другие данные, хранящиеся на жестком диске принтера.
- Установите жесткий диск принтера большей емкости.

## Для использования в данном устройстве диск необходимо отформатировать

На панели управления принтера выберите **Форматировать диск**, чтобы отформатировать жесткий диск принтера и закрыть сообщение.

**Примечание.** При форматировании удаляются все файлы, хранящиеся на жестком диске принтера.

## Диск почти заполнен. Безопасная очистка диска.

Попробуйте воспользоваться одним из следующих способов.

- На панели управления принтера нажмите , чтобы убрать сообщение.
- Удалите шрифты, макросы и другие данные, хранящиеся на жестком диске принтера.
- Установите жесткий диск принтера большей емкости.

## Опустошите контейнер перфоратора

- 1 Очистите бункер для отходов перфорации.

Для получения дополнительных сведений см. раздел "Чистка принтера" в документе *Руководство пользователя*.

- 2 Вставьте бункер отходов перфоратора в брошюровщик и выберите  на панели управления принтера для удаления сообщения.

## Ошибка чтения диска USB. Извлеките USB.

Вставлено неподдерживаемое устройство USB. Отключите устройство USB, а затем установите поддерживаемое.

## Ошибка чтения USB-концентратора. Извлеките концентратор.

Установлен неподдерживаемый USB-концентратор. Извлеките USB-концентратор, затем установите поддерживаемый.

## Заканчивается формирова́тель изображения [84.xу]

Возможно, потребуется заказать новый формирова́тель изображения. При необходимости на панели управления принтера нажмите  для удаления сообщения и продолжения печати.

## Недостаточно формирова́теля изображения [84.xу]

При необходимости на панели управления принтера нажмите  для удаления сообщения и продолжения печати.

## Очень низкий уровень ресурса блока формирования изображения, осталось примерно [x] страниц [84.xу]

Возможно, вскоре потребуется замена копи-картридж. Для получения дополнительных сведений см. раздел "Замена расходных материалов" в *Руководстве пользователя*.

При необходимости на панели управления принтера нажмите  для удаления сообщения и продолжения печати.

## Несовместимый выходной лоток [x] [59]

Выполните одно из следующих действий.

- Извлеките указанный выходной лоток.
- На панели управления принтера нажмите , чтобы закрыть сообщение и выполнить печать задания, не используя указанный лоток для бумаги.

## Несовместимый лоток [x] [59]

Выполните одно из следующих действий.

- Отсоедините указанный лоток.
- На панели управления принтера нажмите , чтобы закрыть сообщение и продолжить печать задания, не используя указанный лоток для бумаги.

## Неверный формат бумаги, откройте [источник бумаги] [34]

Попробуйте воспользоваться одним из следующих способов.

- Загрузите в лоток бумагу правильного формата.
- На панели управления принтера нажмите , чтобы закрыть сообщение и выполнить печать задания, используя другой лоток для бумаги.
- Проверьте направляющие длины и ширины бумаги лотка и убедитесь, что бумага правильно загружена в лоток.
- Убедитесь, что в настройках "Параметры печати" или в диалоговом окне "Печать" указаны соответствующие формат и тип бумаги.
- Убедитесь, что параметры формата и типа бумаги указаны в меню "Бумага" на панели управления принтера.
- Убедитесь в том, что формат бумаги указан правильно. Например, если для параметра «Формат в МУП» задано значение «Universal», убедитесь, что бумага имеет достаточные размеры для размещения распечатываемых данных.
- Отмените задание на печать.

## Вставьте бункер отходов перфоратора

Вставьте бункер отходов перфоратора в брошюровщик и выберите  на панели управления принтера для удаления сообщения.

## Установите кассету со скобами

Выполните одно из следующих действий.

- Вставьте картридж со скрепками. Для получения дополнительных сведений см. инструкции, прилагаемые к расходным материалам.
- На панели управления принтера нажмите , чтобы закрыть сообщение и выполнить печать задания, не используя брошюровщик.

## Установите лоток [x]

Установите в принтер указанный лоток.

## Установите выходной лоток [x]

Попробуйте воспользоваться одним из следующих способов.

- Установите указанный лоток:
  - 1 Выключите принтер.
  - 2 Отсоедините кабель питания от розетки электросети.
  - 3 Установите указанный лоток.
  - 4 Подсоедините кабель питания к правильно заземленной электрической розетке.
  - 5 Снова включите принтер.
- Отмените задание на печать.
- Сброс акт.вых.л.

## Установите лоток [x]

Попробуйте воспользоваться одним из следующих способов.

- Установите указанный лоток:
  - 1 Выключите принтер.
  - 2 Отсоедините кабель питания от розетки электросети.
  - 3 Установите указанный лоток.
  - 4 Подсоедините кабель питания к правильно заземленной электрической розетке.
  - 5 Снова включите принтер.
- Отмените задание на печать.
- Сбросьте активный выходной лоток.

## Недостаточно памяти для дефрагментации флэш-памяти [37]

Попробуйте воспользоваться одним из следующих способов.

- На панели управления принтера нажмите  для остановки дефрагментации и продолжения печати.
- Удалите из памяти принтера шрифты, макросы и другие данные. На панели управления принтера выберите:

 > Параметры >  > Параметры >  > Параметры печати >  > Служебные >  
 > Форматир. флэш-п >  > Да > 

- Установите в принтер дополнительную память.

## Недостаточно памяти, некоторые отложенные задания удалены [37]

На панели управления принтера нажмите , чтобы убрать сообщение.

## Недостаточно памяти, некоторые отложенные задания не будут восстановлены [37]

Выполните одно из следующих действий.

- На панели управления принтера нажмите , чтобы убрать сообщение.
- Удалите другие отложенные задания, чтобы освободить больше памяти принтера.

## Недостаточно памяти для разбора по копиям [37]

Попробуйте воспользоваться одним из следующих способов.

- Нажмите кнопку  на панели управления принтера для печати сохраненной части задания и печати с разбором по копиям оставшейся части задания.
- Отмените текущее задание на печать.

## Недостаточно памяти для поддержки функции "Экономия ресурсов" [35]

Попробуйте воспользоваться одним из следующих способов.

- На панели управления принтера нажмите кнопку , чтобы отключить функцию "Экономия ресурсов", убрать сообщение и продолжить печать.
- Установите в принтер дополнительную память.

## Загрузите скобы

Попробуйте воспользоваться одним из следующих способов.

- Замените или установите в брошюровщик указанный картридж со скобами.

Для получения дополнительных сведений см. раздел "Замена расходных материалов" в *Руководстве пользователя*.

- На панели управления принтера нажмите  для удаления сообщения и продолжения печати.
- Отмените задание на печать.

## Загрузите [пользовательская строка] в [источник бумаги] с загрузкой [ориентация]

Попробуйте воспользоваться одним из следующих способов.

- Загрузите в указанный лоток бумагу правильного формата и типа.
- На панели управления принтера нажмите  для удаления сообщения и продолжения печати.

**Примечание.** Если принтер обнаружит лоток, содержащий бумагу соответствующего типа и формата, он будет использовать бумагу из этого лотка. Если принтеру не удастся обнаружить лоток с бумагой необходимого типа и формата, он выполнит печать с использованием источника бумаги по умолчанию.

- Отмените текущее задание.

## Загрузите [имя пользовательского типа] в [источник бумаги] с загрузкой [ориентация]

Попробуйте воспользоваться одним из следующих способов.

- Загрузите в лоток или устройство подачи бумагу правильного формата и типа.
- На панели управления принтера нажмите  для удаления сообщения и продолжения печати.

**Примечание.** В случае обнаружения принтером лотка с бумагой требуемого типа и формата бумага будет подана из этого лотка. Если принтеру не удастся обнаружить лоток с бумагой необходимого типа и формата, он выполнит печать с использованием источника бумаги по умолчанию.

- Отмените текущее задание.

## Загрузите [размер бумаги] с загрузкой [ориентация] в [источник бумаги]

Попробуйте воспользоваться одним из следующих способов.

- Загрузите в лоток или устройство подачи бумагу правильного типа и формата.
- На панели управления принтера нажмите  для удаления сообщения и продолжения печати.

**Примечание.** В случае обнаружения принтером лотка с бумагой требуемого формата бумага будет подана из этого лотка. Если принтеру не удастся обнаружить лоток с бумагой необходимого формата, он выполнит печать с использованием источника бумаги по умолчанию.

- Отмените текущее задание.

## Загрузите [тип бумаги] [размер бумаги] в [источник бумаги] с загрузкой [ориентация]

Попробуйте воспользоваться одним из следующих способов.

- Загрузите в лоток или устройство подачи бумагу правильного формата и типа.
- На панели управления принтера нажмите  для удаления сообщения и продолжения печати.

**Примечание.** В случае обнаружения принтером лотка с бумагой требуемого типа и формата бумага будет подана из этого лотка. Если принтеру не удастся обнаружить лоток с бумагой необходимого типа и формата, он выполнит печать с использованием источника бумаги по умолчанию.

- Отмените текущее задание.

## Загрузите в устройство ручной подачи [пользовательская строка] с загрузкой [ориентация]

Попробуйте воспользоваться одним из следующих способов.

- Загрузите бумагу правильного типа и формата в устройство подачи.
- На панели управления принтера нажмите  для удаления сообщения и продолжения печати.

**Примечание.** Если бумага не загружена, принтер самостоятельно отменит запрос, затем бумага для печати будет подаваться из автоматически выбранного лотка.

- Отмените текущее задание.

## Загрузите в устройство ручной подачи [имя пользовательского типа] с загрузкой [ориентация]

Попробуйте воспользоваться одним из следующих способов.

- Загрузите бумагу правильного типа и формата в устройство подачи.
- На панели управления принтера нажмите  для удаления сообщения и продолжения печати.

**Примечание.** Если бумага не загружена, принтер самостоятельно отменит запрос, затем бумага для печати будет подаваться из автоматически выбранного лотка.

- Отмените текущее задание.

## Загрузите в устройство ручной подачи [размер бумаги] с загрузкой [ориентация]

Попробуйте воспользоваться одним из следующих способов.

- Загрузите бумагу нужного формата в устройство подачи.
- На панели управления принтера нажмите  для удаления сообщения и продолжения печати.

**Примечание.** Если бумага не загружена, принтер самостоятельно отменит запрос, затем бумага для печати будет подаваться из автоматически выбранного лотка.

- Отмените текущее задание.

## Загрузите в устройство ручной подачи [тип бумаги] [формат бумаги] с загрузкой [ориентация].

Попробуйте воспользоваться одним из следующих способов.

- Загрузите бумагу правильного типа и формата в устройство подачи.
- На панели управления принтера нажмите  для удаления сообщения и продолжения печати.

**Примечание.** Если бумага не загружена, принтер самостоятельно отменит запрос, затем бумага для печати будет подаваться из автоматически выбранного лотка.

- Отмените текущее задание.

## Заканчивается комплект ТО [80.xу]

Возможно, потребуется заказать комплект ТО. Для получения дополнительных сведений посетите веб-узел службы поддержки Lexmark по адресу <http://support.lexmark.com> или обратитесь к представителю службы поддержки и сообщите о данном сообщении.

При необходимости на панели управления принтера нажмите  для удаления сообщения и продолжения печати.

## Недостаточно комплекта ТО [80.xу]

Для получения дополнительных сведений посетите веб-узел службы поддержки Lexmark по адресу <http://support.lexmark.com> или обратитесь к представителю службы поддержки и сообщите о данном сообщении.

При необходимости на панели управления принтера нажмите  для удаления сообщения и продолжения печати.

## Очень низкий уровень комплекта ТО, осталось примерно [x] страниц [80.xу]

Возможно, вскоре потребуется замена комплекта для технического обслуживания. Для получения дополнительных сведений посетите веб-узел службы поддержки Lexmark по адресу <http://support.lexmark.com> или обратитесь к представителю службы поддержки и сообщите о данном сообщении.

При необходимости на панели управления принтера нажмите  для удаления сообщения и продолжения печати.

## Память заполнена [38]

Попробуйте воспользоваться одним из следующих способов.

- На панели управления принтера нажмите , чтобы убрать сообщение.
- Уменьшите параметр разрешения.
- Установите в принтер дополнительную память.

## Программная ошибка сети [x] [54]

Попробуйте воспользоваться одним из следующих способов.

- На панели управления принтера нажмите  для удаления сообщения и продолжения печати.
- Выключите принтер и приблизительно через 10 секунд снова включите его.
- Обновите сетевое микропрограммное обеспечение принтера или сервера печати. Для получения дополнительных сведений посетите веб-узел службы поддержки Lexmark по адресу <http://support.lexmark.com>.

## [Тип расходного материала] не Lexmark, см. Руководство пользователя [33.ху]



**Примечание.** В качестве типа расходных материалов можно указать картридж с тонером или блок формирования изображения.

Принтер обнаружил установленные в принтере расходный материал или деталь не Lexmark.

Принтер Lexmark наиболее эффективно работает с подлинными расходными материалами и деталями Lexmark. Использование расходных материалов или деталей сторонних производителей может снизить производительность, надежность или срок службы принтера и его компонентов формирования изображения.

Все индикаторы срока службы предназначены для работы с расходными материалами и деталями Lexmark и могут выдавать непредвиденные результаты при использовании расходных материалов или деталей сторонних производителей. Использование компонентов формирования изображения дольше предусмотренного срока службы может повредить принтер Lexmark или связанные компоненты.

**ПРЕДУПРЕЖДЕНИЕ. Возможность повреждения:** Использование расходных материалов или деталей сторонних производителей может повлиять на гарантию. Ущерб, возникший в результате использования расходных материалов или деталей сторонних производителей, не покрывается гарантией.

Чтобы принять на себя всяческий риск и продолжить использование не подлинных расходных материалов или деталей в принтере, одновременно нажмите и удерживайте  и  на панели управления принтера в течение 15 секунд для удаления сообщения и продолжения печати.

Если Вы не хотите брать на себя подобный риск, удалите из принтера расходные материалы или детали сторонних производителей и установите подлинные расходные материалы или детали Lexmark.

**Примечание.** Список поддерживаемых расходных материалов см. в разделе «Заказ расходных материалов» данного *Руководства пользователя* или на веб-сайте [www.lexmark.com](http://www.lexmark.com).

## Во флэш-памяти недостаточно места для ресурсов [52]

Попробуйте воспользоваться одним из следующих способов.

- На панели управления принтера нажмите  для удаления сообщения и продолжения печати.
- Удалите из флэш-памяти шрифты, макросы и другие данные.

На панели управления принтера выберите:

 > Параметры >  > Параметры >  > Параметры печати >  > Службные >  
 > Форматир. флэш-п >  > Да > 

- Используйте карту флэш-памяти большей емкости.

**Примечание.** Загруженные шрифты и макросы, не сохраненные во флэш-памяти, будут удалены при выключении или перезапуске принтера.

## Требуется замена бумаги

Попробуйте воспользоваться одним из следующих способов.

- На панели управления принтера нажмите **Запрашивать каждую страницу** для продолжения печати.
- Выберите **Использовать текущие расходные материалы**, чтобы продолжить печать на бумаге, загруженной в лоток.
- Отмените текущее задание на печать.

## Необходимо было перезапустить принтер. Последнее задание могло быть не выполнено.

На панели управления принтера нажмите **Продолжить** для удаления сообщения и продолжения печати.

Для получения дополнительных сведений см. веб-сайт <http://support.lexmark.com> или обратитесь в службу поддержки заказчиков.

## Параллельный порт [x] отключен [56]

Выполните одно из следующих действий.

- На панели управления принтера нажмите **Продолжить** для удаления сообщения и продолжения печати.  
Принтер удаляет все данные, полученные через параллельный порт.
- Нажмите **Сброс акт. вых.**, чтобы изменить активный лоток на набор связанных лотков.

## Снова подсоедините выходной лоток [x]

Попробуйте воспользоваться одним из следующих способов.

- Выключите принтер, а затем снова включите его.
- Повторно подсоедините указанный лоток:
  - 1 Выключите принтер.
  - 2 Отсоедините кабель питания от розетки электросети.
  - 3 Извлеките указанный выходной лоток.
  - 4 Повторно установите выходной лоток.
  - 5 Подсоедините кабель питания к правильно заземленной электрической розетке.
  - 6 Снова включите принтер.
- Удалите указанный лоток.
  - 1 Выключите принтер.
  - 2 Отсоедините кабель питания от розетки электросети.
  - 3 Извлеките указанный выходной лоток.
  - 4 Обращение в службу поддержки.
- На панели управления принтера нажмите , чтобы закрыть сообщение и выполнить печать задания, используя указанный лоток для бумаги.

## Снова подсоедините выходные лотки [x] – [y]

Попробуйте воспользоваться одним из следующих способов.

- Выключите принтер, а затем снова включите его.
- Повторно подсоедините указанные выходные лотки.
  - 1 Выключите принтер.
  - 2 Отсоедините кабель питания от розетки электросети.
  - 3 Извлеките указанный выходной лотки.
  - 4 Повторно установите выходные лотки.
  - 5 Подсоедините кабель питания к правильно заземленной электрической розетке.
  - 6 Снова включите принтер.
- Удалите указанные лотки.
  - 1 Выключите принтер.
  - 2 Отсоедините кабель питания от розетки электросети.
  - 3 Извлеките указанный выходной лотки.
  - 4 Обращение в службу поддержки.

На панели управления принтера нажмите , чтобы закрыть сообщение и выполнить печать задания, используя указанные лотки для бумаги.

## Повторно установите отсутствующий или не отвечающий картридж [31.ху]

Попробуйте воспользоваться одним из следующих способов.

- Проверьте, не отсутствует указанный картридж с тонером. Если он отсутствует, установите новый картридж с тонером  
Подробнее об установке картриджа с тонером, см. раздел “Замена расходных материалов” в *Руководстве пользователя*.
- Если картридж с тонером установлен, снимите картридж с тонером, не отвечающий на запросы, а затем снова установите его.

**Примечание.** Если сообщение появляется после переустановки картриджа, значит, он неисправен. Замените картридж с тонером.

## Повторно установите отсутствующий или не отвечающий термоблок [31.ху]

Попробуйте воспользоваться одним из следующих способов.

- Извлеките не отвечающий термоблок, затем снова его установите.

**Примечание.** Если сообщение появляется после переустановки термоблока, значит, он неисправен. Замените термоблок.

- Установите отсутствующий термоблок.

Для получения дополнительных сведений об установке термоблока см. прилагаемые к нему инструкции.

## Переустановите отсутствующий или не отвечающий формирователь изображения [31.xu]

Попробуйте воспользоваться одним из следующих способов.

- Проверьте, не отсутствует ли формирователь изображения. При отсутствии, установите формирователь изображения.

Подробнее об установке формирователя изображения, см. раздел “Замена расходных материалов” в *Руководстве пользователя*.

- Если формирователь изображения установлен, снимите формирователь изображения, не отвечающий на запросы, а затем снова установите его.

**Примечание.** Если сообщение появляется после переустановки формирователя изображения, значит, он неисправен. Замените формирователь изображения.

## Отключите неисправный диск [61]

Извлеките и замените неисправный жесткий диск принтера.

## Удалите упаковочный материал, [наименование области]

- 1 Удалите оставшийся упаковочный материал из указанного места.
- 2 На панели управления принтера нажмите  для удаления сообщения и продолжения печати.

## Удалите бумагу из всех выходных лотков

Для устранения сообщения и возобновления печати извлеките бумагу из всех выходных лотков.

**Примечание.** Если после устранения бумаги сообщение осталось, нажмите **Продолжить** на панели управления принтера.

## Удалите бумагу из выходного лотка [x]

Для устранения сообщения и возобновления печати извлеките бумагу из указанного выходного лотка.

**Примечание.** Если после устранения бумаги сообщение осталось, нажмите **Продолжить** на панели управления принтера.

## Извлеките бумагу из [имя связанного набора лотка]

Для устранения сообщения и возобновления печати извлеките бумагу из указанного выходного лотка.

Если после устранения бумаги сообщение осталось, нажмите **Продолжить** на панели управления принтера.

## Извлеките бумагу из стандартного выходного лотка

Извлеките стопку бумаги из стандартного выходного лотка.

## Замените картридж, осталось примерно 0 страниц [88.xу]

Замените указанный картридж с тонером, чтобы удалить сообщение и продолжить печать. Подробнее, см. инструкцию, прилагаемую к расходному материалу или см. раздел “Замена расходных материалов” в *Руководстве пользователя*.

**Примечание.** Если у вас нет картриджа с тонером для замены, см. раздел “Заказ расходных материалов” в *Руководстве пользователя* или посетите веб-сайт [www.lexmark.com](http://www.lexmark.com).

## Замените картридж, несоответствие региона принтера [42.xу]

Установите картридж с тонером, соответствующий номеру региона принтера. x - значение региона для принтера. y - значение региона для картриджа. x и y могут принимать следующие значения:

### Список регионов для принтера и картриджа с тонером

Номер региона	Регион
0	Весь мир
1	США, Канада
2	Страны Европейской экономической зоны (ЕЕА), Швейцария
3	Страны Юго-Восточной Азии и Тихоокеанского региона, Австралия, Новая Зеландия
4	Латинская Америка
5	Африка, Ближний Восток, другие страны Европы
9	Неправильный

### Примечания.

- Значения x и y являются .xу кода ошибки, который отображается на панели управления принтера.
- Чтобы продолжить, значения x и y должны совпадать для печати.

## Замените формирователь изображения, осталось примерно 0 страниц [84.xу]

Замените указанный формирователь изображения, чтобы удалить сообщение и продолжить печать. Подробнее, см. инструкцию, прилагаемую к расходному материалу или см. раздел “Замена расходных материалов” в *Руководстве пользователя*.

**Примечание.** Если у вас нет формирователя изображения для замены, см. раздел “Заказ расходных материалов” в *Руководстве пользователя* или посетите веб-сайт [www.lexmark.com](http://www.lexmark.com).

## Замените комплект ТО, осталось примерно 0 страниц [80.ху]

Требуется выполнить плановое обслуживание принтера. Для получения дополнительных сведений посетите веб-узел службы поддержки Lexmark по адресу <http://support.lexmark.com> или обратитесь к представителю по обслуживанию и сообщите о данном сообщении.

## Замените комплект валиков [81.хх]

- 1 Замените комплект валиков. Для получения дополнительных сведений см. инструкции, прилагаемые к формирователю изображения.
- 2 Нажмите кнопку , чтобы закрыть сообщение и продолжить печать.

## Замените неподдерживаемый картридж [32.ху]

Извлеките картридж с тонером и установите поддерживаемый картридж, для сброса сообщения и продолжения печати. Подробнее, см. инструкцию, прилагаемую к расходному материалу или см. раздел “Замена расходных материалов” в *Руководстве пользователя*.

**Примечание.** Если у вас нет картриджа с тонером для замены, см. раздел “Заказ расходных материалов” в *Руководстве пользователя* или посетите веб-сайт [www.lexmark.com](http://www.lexmark.com).

## Замените неподдерживаемый термоблок [32.ху]

Извлеките термоблок, затем установите поддерживаемый. Для получения дополнительных сведений см. инструкции, прилагаемые к детали.

## Замените неподдерживаемый формирователь изображения [32.ху]

Извлеките указанный картридж с тонером и установите поддерживаемый, чтобы удалить сообщение и продолжить печать. Подробнее, см. инструкцию, прилагаемую к расходному материалу или см. раздел “Замена расходных материалов” в *Руководстве пользователя*.

**Примечание.** Если у вас нет формирователя изображения для замены, см. раздел “Заказ расходных материалов” в *Руководстве пользователя* или посетите веб-сайт [www.lexmark.com](http://www.lexmark.com).

## Замените очиститель

- 1 Замените очиститель термоблока Для получения дополнительных сведений см. инструкции, прилагаемые к формирователю изображения.
- 2 Нажмите кнопку , чтобы закрыть сообщение и продолжить печать.

## Восстановить отложенные задания?

Выполните одно из следующих действий.

- На панели управления принтера выберите **Восстановить** для восстановления всех отложенных заданий, хранящихся на жестком диске принтера.
- Выберите **Не восстанавливать**, если восстановление заданий на печать не требуется.

## Последовательный порт [x] отключен [56]

Попробуйте воспользоваться одним из следующих способов.

- На панели управления принтера выберите **Продолжить** для удаления сообщения.  
Все данные, поступающие на принтер через указанный последовательный порт, игнорируются.
- Нажмите **Сброс акт. вых.**, чтобы изменить активный лоток на набор связанных лотков.
- Убедитесь в том, что в меню "Послед. буфер" выбрано значение "Включен".

## Некоторые отложенные задания не восстановлены

На панели управления принтера нажмите **Продолжить** для удаления сообщения и продолжения печати.

**Примечание.** Невосстановленные отложенные задания остаются на жестком диске принтера, но доступ к ним невозможен.

## Ошибка ПО стандартной сети [54]

Попробуйте воспользоваться одним из следующих способов.

- На панели управления принтера нажмите для подтверждения .
- Отключите маршрутизатор и приблизительно через 30 секунд снова подключите его.
- Выключите принтер, а затем снова включите его.
- Обновите сетевое микропрограммное обеспечение принтера или сервера печати. Для получения дополнительных сведений посетите веб-узел службы поддержки Lexmark по адресу <http://support.lexmark.com>.

## Стандартный порт USB отключен [56]

Попробуйте воспользоваться одним из следующих способов.

- На панели управления принтера нажмите  для удаления сообщения и продолжения печати.  
**Примечание.** Принтер отбрасывает все данные, полученные через порт USB.
- На панели управления принтера установите для параметра "Буфер USB" значение "Авто".

## Для выполнения задания требуются расходные материалы

Попробуйте воспользоваться одним из следующих способов.

- На панели управления принтера, выберите **Сообщение о расх. мат.**, чтобы посмотреть все сообщения об ошибках, которые указывают на расходные материалы, необходимые для продолжения текущего задания, затем нажмите  удалить сообщение и продолжить печать.
  - 1 Немедленно закажите недостающие расходные материалы.
  - 2 Установите расходные материалы. Для получения дополнительных сведений см. инструкции, прилагаемые к расходным материалам.
- Отмените задание на печать, а затем установите недостающие расходные материалы и повторно отправьте его.

## Присоединено слишком много выходных лотков [58]

- 1 Выключите принтер.
- 2 Отсоедините кабель питания от розетки электросети.
- 3 Снимите лишние выходные лотки.
- 4 Подсоедините кабель питания к правильно заземленной электрической розетке.
- 5 Снова включите принтер.

## Установлено слишком много дисков [58]

- 1 Выключите принтер.
- 2 Отсоедините кабель питания от розетки электросети.
- 3 Извлеките лишние жесткие диски принтера.
- 4 Подсоедините кабель питания к правильно заземленной электрической розетке.
- 5 Снова включите принтер.

## 58 Слишком много модулей флэш-памяти [58]

- 1 Выключите принтер.
- 2 Отсоедините кабель питания от розетки электросети.
- 3 Извлеките лишние модули флэш-памяти.
- 4 Подсоедините кабель питания к правильно заземленной электрической розетке.
- 5 Снова включите принтер.

## Присоединено слишком много лотков [58]

- 1 Выключите принтер.
- 2 Отсоедините кабель питания от розетки электросети.

- 3 Удалите лишние лотки.
- 4 Подсоедините кабель питания к правильно заземленной электрической розетке.
- 5 Снова включите принтер.

## Неподдерживаемый формат бумаги в лотке [x]

Формат бумаги в указанном лотке не поддерживается. Замените его на поддерживаемый формат бумаги.

## Обнаружена неотформатированная флэш-память [53]

Попробуйте воспользоваться одним из следующих способов.

- На панели управления принтера нажмите  для остановки дефрагментации и продолжения печати.
- Выполните форматирование устройства флэш-памяти.

**Примечание.** Если сообщение об ошибке не исчезает, возможно, устройство флэш-памяти неисправно, и его необходимо заменить.

## Неподдерживаемый диск

Вставлен неподдерживаемый диск. Отключите неподдерживаемый диск, а затем установите поддерживаемый.

## Неподдерживаемое дополнительное устройство в гнезде [x] [55]

- 1 Выключите принтер.
- 2 Отсоедините кабель питания от розетки электросети.
- 3 Извлеките неподдерживаемую дополнительную плату с системной платы принтера, затем замените ее поддерживаемой.
- 4 Подсоедините кабель питания к правильно заземленной электрической розетке.
- 5 Снова включите принтер.

## Порт USB [x] отключен [56]

Попробуйте воспользоваться одним из следующих способов.

- На панели управления принтера нажмите **Продолжить** для удаления сообщения и продолжения печати.  
Все данные, поступающие на принтер через указанный последовательный порт, игнорируются.
- Нажмите **Сброс акт. вых.**, чтобы изменить активный лоток на набор связанных лотков.
- Убедитесь в том, что параметр "Буфер USB" включен.

## Устранение неполадок принтера

- «Основные неисправности принтера» на стр. 217
- «Проблемы с оборудованием и внутренними дополнительными устройствами» на стр. 219
- «Неполадки при подаче бумаги» на стр. 224

### Основные неисправности принтера

#### Принтер не отвечает

Действия	Да	Нет
<p><b>Шаг 1</b> Убедитесь, что принтер включен.</p> <p>Принтер выключен?</p>	Перейти к шагу 2.	Включите принтер.
<p><b>Шаг 2</b> Проверьте, находится ли принтер в спящем режиме или режиме гибернации.</p> <p>Принтер находится в спящем режиме или режиме гибернации?</p>	Нажмите кнопку перехода в спящий режим, чтобы вывести принтер из спящего режима или режима гибернации.	Перейти к шагу 3.
<p><b>Шаг 3</b> Убедитесь в том, что кабель питания подключен к принтеру и электрической розетке с правильным заземлением.</p> <p>Кабель питания подключен к принтеру и к надежно заземленной розетке электросети?</p>	Перейти к шагу 4.	Подключите один конец кабеля питания принтера к разъему принтера, а другой конец — к надежно заземленной электрической розетке.
<p><b>Шаг 4</b> Проверьте другое электрическое оборудование, подключенное к электрической розетке.</p> <p>Электрическое оборудование работает?</p>	Отключите другое электрическое оборудование от розетки, а затем включите принтер. Если принтер не работает, снова подключите другое электрическое оборудование к розетке.	Перейти к шагу 5.
<p><b>Шаг 5</b> Проверьте, чтобы кабели, подключенные к принтеру и компьютеру, были вставлены в правильные порты.</p> <p>Кабели вставлены в правильные порты?</p>	Перейти к шагу 6.	<p>Убедитесь в совпадении следующего.</p> <ul style="list-style-type: none"> <li>• Символа USB на кабеле с символом USB на принтере</li> <li>• Подходящий кабель Ethernet с разъемом Ethernet</li> </ul>

Действия	Да	Нет
<p><b>Шаг 6</b> Убедитесь в том, что розетка электросети не выключена с помощью выключателя или прерывателя.</p> <p>Розетка электросети выключена с помощью выключателя или прерывателя?</p>	Включите выключатель или сбросьте прерыватель.	Перейти к шагу 7.
<p><b>Шаг 7</b> Убедитесь, что принтер не подключен к устройствам защиты от импульсного перенапряжения, источникам бесперебойного питания или удлинителям.</p> <p>Принтер подключен к устройству защиты от импульсного перенапряжения, к устройству бесперебойного питания или к удлинителю?</p>	Подсоедините кабель питания к принтеру, а затем к электрической розетке с правильным заземлением.	Перейти к шагу 8.
<p><b>Шаг 8</b> Проверьте, чтобы один конец кабеля принтера был подключен к порту принтера, а другой конец кабеля подключен к компьютеру, серверу печати, дополнительному устройству или сетевому устройству.</p> <p>Интерфейсный кабель надежно подсоединен к принтеру и к компьютеру, серверу печати или иному оборудованию для компьютерных сетей?</p>	Перейти к шагу 9.	Надежно подсоедините интерфейсный кабель к принтеру и к компьютеру, серверу печати или иному оборудованию для компьютерных сетей.
<p><b>Шаг 9</b> Убедитесь, что дополнительные устройства установлены правильно и упаковочный материал удален.</p> <p>Вспомогательное оборудование установлено правильно и упаковочный материал удален?</p>	Перейти к шагу 10.	Выключите принтер, удалите все упаковочные материалы, снова установите дополнительные устройства на принтер.
<p><b>Шаг 10</b> Проверьте, чтобы были выбраны правильные настройки порта в драйвере принтера.</p> <p>Настройки порта правильные?</p>	Перейти к шагу 11.	Используйте правильные настройки драйвера принтера.
<p><b>Шаг 11</b> Проверьте установленный драйвер принтера.</p> <p>Установлен правильный драйвер принтера?</p>	Перейти к шагу 12.	Установите правильный драйвер принтера.
<p><b>Шаг 12</b> Выключите принтер и приблизительно через 10 секунд снова включите его.</p> <p>Принтер работает?</p>	Неполадка устранена.	Обратитесь в <a href="#">техническая поддержка</a> .

## На дисплее принтера отсутствует изображение

Действия	Да	Нет
<p><b>Шаг 1</b> На панели управления принтера нажмите кнопку перехода в спящий режим.</p> <p>Сообщение <b>Готово</b> появляется на дисплее принтера?</p>	Неполадка устранена.	Перейти к шагу 2.
<p><b>Шаг 2</b> Выключите принтер и приблизительно через 10 секунд снова включите его.</p> <p>Сообщения <b>Подождите . . .</b> и <b>Готово</b> появляются на дисплее принтера?</p>	Неполадка устранена.	Выключите принтер, а затем снова включите его. <a href="#">техническая поддержка</a> .

## Проблемы с оборудованием и внутренними дополнительными устройствами

### Проблемы с входным лотком на 2100 листов

Действия	Да	Нет
<p><b>Шаг 1</b></p> <p><b>а</b> Выдвиньте лоток и выполните одно из следующих действий.</p> <ul style="list-style-type: none"> <li>• Убедитесь в том, что бумага лежит ровно в лотке.</li> <li>• Проверьте, не застряла ли бумага.</li> <li>• Проверьте, чтобы направляющие для бумаги соответствовали индикаторам размера бумаги на лотке.</li> <li>• Убедитесь в том, что направляющие придвинуты к краям бумаги.</li> <li>• Убедитесь в том, что высота стопки загруженной бумаги ниже индикатора максимальной загрузки бумаги.</li> <li>• Убедитесь в том, что печать выполняется на бумаге рекомендованного размера и типа.</li> <li>• Убедитесь, что бумага или специальные материалы для печати отвечают требованиям и не повреждены.</li> </ul> <p><b>б</b> Вставьте лоток должным образом.</p> <p><b>Примечание.</b> Сожмите стопку бумаги при установке лотка.</p> <p>Лоток функционирует надлежащим образом?</p>	Неполадка устранена.	Перейти к шагу 2.
<p><b>Шаг 2</b> Выключите принтер и приблизительно через 10 секунд снова включите его.</p> <p>Лоток функционирует надлежащим образом?</p>	Неполадка устранена.	Перейти к шагу 3.

Действия	Да	Нет
<p><b>Шаг 3</b> Распечатайте страницу параметров меню и проверьте наличие лотка в списке установленных компонентов.</p> <p><b>Примечание.</b> Если лоток отображается на странице "Параметры меню", однако происходит замятие бумаги на входе или выходе из лотка, то, вероятно, он неправильно установлен.</p> <p>Лоток указан в списке на странице параметров меню?</p>	Перейти к шагу 4.	Для получения дополнительных сведений см. инструкции по установке из комплекта поставки лотка на 2100 листов.
<p><b>Шаг 4</b> Убедитесь в том, что лоток доступен в драйвере принтера.</p> <p><b>Примечание.</b> Возможно, потребуется вручную добавить лоток в драйвере принтера, чтобы сделать его доступным для заданий печати. Подробнее см. <a href="#">«Обновление списка дополнительных устройств в драйвере принтера»</a> на стр. 38.</p> <p>Лоток доступен в драйвере принтера?</p>	Перейти к шагу 5.	Вручную добавьте лоток в драйвер принтера.
<p><b>Шаг 5</b> Убедитесь, что лоток выбран.</p> <p>Выберите лоток в используемом приложении. При использовании Mac OS X версии 9 убедитесь, что принтер задан в Chooser.</p> <p>Лоток функционирует надлежащим образом?</p>	Неполадка устранена.	Обратитесь в <a href="#">техническая поддержка</a> .

## Не удастся распознать внутреннее дополнительное устройство

Действия	Да	Нет
<p><b>Шаг 1</b> Выключите принтер и приблизительно через 10 секунд снова включите его.</p> <p>Правильно ли работает внутреннее дополнительное устройство?</p>	Неполадка устранена.	Перейти к шагу 2.
<p><b>Шаг 2</b> Проверьте, правильно ли установлено внутреннее дополнительное устройство в плату контроллера.</p> <p><b>а</b> Выключите принтер с помощью выключателем питания и отсоедините кабель питания от розетки электросети.</p> <p><b>б</b> Проверьте, установлено ли внутреннее дополнительное устройство в соответствующий разъем платы контроллера.</p> <p><b>в</b> Подсоедините кабель питания к принтеру, затем к электрической розетке с правильным заземлением и включите принтер.</p> <p>Правильно ли установлено внутреннее дополнительное устройство в плату контроллера?</p>	Перейти к шагу 3.	Подсоедините внутреннее дополнительное устройство к плате контроллера.

Действия	Да	Нет
<p><b>Шаг 3</b></p> <p>Распечатайте страницу параметров меню и проверьте наличие внутреннего дополнительного устройства в списке установленных устройств.</p> <p>Указано ли внутреннее дополнительное устройство на странице параметров меню?</p>	Перейти к шагу 4.	Повторно установите внутреннее дополнительное устройство.
<p><b>Шаг 4</b></p> <p><b>а</b> Проверьте, выбрано ли внутреннее дополнительное устройство.</p> <p>Возможно, потребуется вручную добавить внутреннее дополнительное устройство в драйвере принтера, чтобы сделать его доступным для заданий печати. Для получения дополнительных сведений см. раздел <a href="#">«Обновление списка дополнительных устройств в драйвере принтера» на стр. 38.</a></p> <p><b>б</b> Повторно отправьте задание на печать.</p> <p>Правильно ли работает внутреннее дополнительное устройство?</p>	Неполадка устранена.	Обратитесь в <a href="#">техническая поддержка</a> .

### Встроенный сервер печати не работает надлежащим образом

Действия	Да	Нет
<p><b>Шаг 1</b></p> <p>Повторно установите внутренний сервер печати.</p> <p><b>а</b> Удалите и повторно установите внутренний сервер печати. Подробнее см. <a href="#">«Установка порта внутренних решений» на стр. 20.</a></p> <p><b>б</b> Распечатайте страницу параметров меню и проверьте наличие внутреннего сервера печати в списке установленных компонентов.</p> <p>Внутренний сервер печати присутствует в списке установленных компонентов?</p>	Перейти к шагу 2.	<p>Проверьте, поддерживается ли внутренний сервер печати принтером.</p> <p><b>Примечание.</b> Внутренний сервер печати с другого принтера может не работать с данным принтером.</p>
<p><b>Шаг 2</b></p> <p>Проверьте подключение внутреннего сервера печати.</p> <p>Используйте подходящий кабель, а затем проверьте, надежно ли он подключен к внутреннему серверу печати.</p> <p>Внутренний сервер печати работает нормально?</p>	Неполадка устранена.	Обратитесь в <a href="#">техническая поддержка</a> .

## Проблемы с лотком

Действия	Да	Нет
<p><b>Шаг 1</b></p> <p><b>а</b> Выдвиньте лоток и выполните одно из следующих действий.</p> <ul style="list-style-type: none"> <li>• Проверьте, не застряла ли бумага.</li> <li>• Проверьте, чтобы направляющие для бумаги соответствовали индикаторам размера бумаги на лотке.</li> <li>• При печати на бумаге пользовательского-формата, убедитесь, что направляющие бумаги прилегают к краям бумаги.</li> <li>• Убедитесь в том, что высота стопки загруженной бумаги ниже индикатора максимальной загрузки бумаги.</li> <li>• Убедитесь в том, что бумага лежит ровно в лотке.</li> </ul> <p><b>б</b> Проверьте, что лоток закрывается как положено.</p> <p>Лоток работает?</p>	Неполадка устранена.	Перейти к шагу 2.
<p><b>Шаг 2</b></p> <p><b>а</b> Выключите принтер и приблизительно через 10 секунд снова включите его.</p> <p><b>б</b> Повторно отправьте задание на печать.</p> <p>Лоток работает?</p>	Неполадка устранена.	Перейти к шагу 3.
<p><b>Шаг 3</b></p> <p>Проверьте, распознается ли лоток принтером после установки</p> <p>Распечатайте страницу параметров меню и проверьте наличие лотка в списке установленных компонентов.</p> <p>Лоток указан в списке на странице параметров меню?</p>	Перейти к шагу 4.	Снова установите лоток. Подробнее см. документацию по установке лотка.
<p><b>Шаг 4</b></p> <p>Убедитесь в том, что лоток доступен в драйвере принтера.</p> <p><b>Примечание.</b> Возможно, потребуется вручную добавить лоток в драйвер принтера, чтобы сделать его доступным для заданий печати. Подробнее см. <a href="#">«Обновление списка дополнительных устройств в драйвере принтера» на стр. 38.</a></p> <p>Лоток доступен в драйвере принтера?</p>	Неполадка устранена.	Обратитесь в <a href="#">техническая поддержка</a> .

## Порт ISP не работает надлежащим образом

Действия	Да	Нет
<p><b>Шаг 1</b></p> <p>Убедитесь, что порт Internal Solutions Port (ISP) установлен.</p> <p><b>а</b> Установите порт ISP. Подробнее см. <a href="#">«Установка порта внутренних решений» на стр. 20.</a></p> <p><b>б</b> Распечатайте страницу параметров меню и проверьте, указан ли ISP в списке установленных компонентов.</p> <p>ISP присутствует в списке установленных компонентов?</p>	Перейти к шагу 2.	<p>Проверьте, присутствует ли поддерживаемый порт ISP.</p> <p><b>Примечание.</b> Порт ISP с другого принтера может не работать на данном принтере.</p>
<p><b>Шаг 2</b></p> <p>Проверьте кабель и подключение порта ISP.</p> <p><b>а</b> Используйте подходящий кабель, и убедитесь, что он надежно подключен к порту ISP.</p> <p><b>б</b> Проверьте надежность подключения интерфейсного кабеля решения ISP к разъему системной платы.</p> <p><b>Примечание.</b> Интерфейсный кабель решения ISP и разъем системной платы имеют цветную-кодировку.</p> <p>Порт Internal Solutions Port работает нормально?</p>	Неполадка устранена.	Обратитесь в <a href="#">техническая поддержка</a> .

## Плата интерфейса USB/параллельного интерфейса работает со сбоями

Действия	Да	Нет
<p><b>Шаг 1</b></p> <p>Убедитесь, что плата интерфейса USB/параллельного интерфейса установлена.</p> <p><b>а</b> Установите плату интерфейса USB/параллельного интерфейса. Подробнее см. <a href="#">«Установка порта внутренних решений» на стр. 20.</a></p> <p><b>б</b> Распечатайте страницу параметров меню и проверьте наличие платы интерфейса USB/параллельного интерфейса в списке установленных компонентов.</p> <p>Плата интерфейса USB/параллельного интерфейса присутствует в списке установленных компонентов?</p>	Перейти к шагу 2.	<p>Проверьте наличие поддерживаемой платы интерфейса USB/параллельного интерфейса.</p> <p><b>Примечание.</b> Плата интерфейса USB/параллельного интерфейса с другого принтера может не работать на данном принтере.</p>
<p><b>Шаг 2</b></p> <p>Проверьте состояние подключения кабеля к разъему платы интерфейса USB/параллельного интерфейса.</p> <p>Используйте подходящий кабель, убедитесь, что он надежно подключен к порту USB или в порт параллельного интерфейса.</p> <p>Правильно ли работают USB/плата параллельного интерфейса?</p>	Неполадка устранена.	Обратитесь в <a href="#">техническая поддержка</a> .

## Неполадки при подаче бумаги

### Замятые страницы повторно не распечатываются



Действия	Да	Нет
<p><b>а</b> Включите функцию восстановления после замятия.</p> <p><b>1</b> На панели управления принтера выберите:  <b>Параметры &gt;Общие параметры &gt;Восстановление печати &gt;Восстановление после замятия</b></p> <p><b>2</b> Выберите <b>Вкл.</b> или <b>Авто</b>, затем нажмите .</p> <p><b>б</b> Снова отправьте на печать страницы, которые не были отпечатаны.</p> <p>Замятые страницы снова отпечатаны?</p>	Неполадка устранена.	Обратитесь в <a href="#">техническая поддержка</a> .

### Частые замятия бумаги

Действия	Да	Нет
<p><b>Шаг 1</b></p> <p><b>а</b> Выдвиньте лоток и выполните одно из следующих действий.</p> <ul style="list-style-type: none"> <li>• Убедитесь в том, что бумага лежит ровно в лотке.</li> <li>• Проверьте, чтобы направляющие для бумаги соответствовали индикаторам размера бумаги на лотке.</li> <li>• Убедитесь в том, что направляющие придвинуты к краям бумаги.</li> <li>• Убедитесь в том, что высота стопки загруженной бумаги ниже индикатора максимальной загрузки бумаги.</li> <li>• Убедитесь в том, что печать выполняется на бумаге рекомендованного размера и типа.</li> </ul> <p><b>б</b> Вставьте лоток должным образом.          Если функция Восстановление после замятия включена, тогда задания будут повторно распечатаны.</p> <p>Часто ли происходят замятия бумаги?</p>	Перейти к шагу 2.	Неполадка устранена.
<p><b>Шаг 2</b></p> <p><b>а</b> Загрузите бумагу из новой пачки.</p> <p><b>Примечание.</b> Бумага может отсыреть вследствие повышенной влажности воздуха. До загрузки в принтер бумагу следует хранить в фирменной упаковке.</p> <p><b>б</b> Повторно отправьте задание на печать.</p> <p>Часто ли происходят замятия бумаги?</p>	Перейти к шагу 3.	Неполадка устранена.

Действия	Да	Нет
<p><b>Шаг 3</b></p> <p><b>а</b> Ознакомьтесь с рекомендациями по предотвращению замятий. Подробнее см. <a href="#">«Предотвращение замятия материалов для печати» на стр. 173.</a></p> <p><b>б</b> Выполните инструкции в рекомендациях, затем повторно отправьте задание на печать.</p> <p>Часто ли происходят замятия бумаги?</p>	Обратитесь в <a href="#">техническая поддержка</a> .	Неполадка устранена.

## После извлечения замятой бумаги продолжает отображаться сообщение о замятии бумаги

Действия	Да	Нет
<p><b>а</b> На панели управления принтера выберите:</p> <p>Далее &gt;  &gt; Устраните замятие, нажмите ОК &gt; </p> <p><b>б</b> Следуйте указаниям на дисплее принтера.</p> <p>Сообщение о замятии по-прежнему отображается?</p>	Обратитесь в <a href="#">техническая поддержка</a> .	Неполадка устранена.

## Устранение проблем печати

### Проблемы при печати

#### Конфиденциальные и другие отложенные задания не распечатываются

Действия	Да	Нет
<p><b>Шаг 1</b></p> <p><b>а</b> С панели управления принтера откройте папку отложенных заданий, затем проверьте, что ваше задание есть в списке.</p> <p><b>б</b> Повторно отправьте задание на печать. Подробнее см. <a href="#">«Печать конфиденциальных и других отложенных заданий» на стр. 85.</a></p> <p>Задание печати распечаталось?</p>	Неполадка устранена.	Перейти к шагу 2.
<p><b>Шаг 2</b></p> <p>Выполните одно или несколько из указанных ниже действий.</p> <ul style="list-style-type: none"> <li>Удалите задание печати, затем отправьте его на печать повторно.</li> <li>При печати файлов PDF сгенерируйте новый файл, затем распечатайте его повторно.</li> </ul> <p>Задание печати распечаталось?</p>	Неполадка устранена.	Перейти к шагу 3.

Действия	Да	Нет
<p><b>Шаг 3</b></p> <p><b>а</b> Увеличьте объем памяти принтера. Выполните одно или несколько из указанных ниже действий.</p> <ul style="list-style-type: none"> <li>• Удалите несколько заданий а печати.</li> <li>• Установите в принтер дополнительную память.</li> </ul> <p><b>б</b> Повторно отправьте задание на печать.</p> <p>Задание печати распечаталось?</p>	Неполадка устранена.	Обратитесь в <a href="#">техническая поддержка</a> .

### Отображается сообщение об ошибке при чтении с флэш-накопителя

Действия	Да	Нет
<p><b>Шаг 1</b></p> <p>Убедитесь, что флэш-накопитель вставлен в передний разъем USB.</p> <p><b>Примечание.</b> Флэш-накопитель не будет работать при установке в разъем USB на задней панели.</p> <p>Флэш-накопитель вставлен в передний разъем USB?</p>	Перейти к шагу 2.	Вставьте флэш-накопитель в передний USB порт.
<p><b>Шаг 2</b></p> <p>Убедитесь, что индикатор на панели управления принтера мигает зеленым.</p> <p><b>Примечание.</b> Зеленый мигающий индикатор указывает на то, что принтер занят.</p> <p>Индикатор мигает зеленым?</p>	Дождитесь готовности принтера, затем просмотрите список отложенных заданий и распечатайте документы.	Перейти к шагу 3.
<p><b>Шаг 3</b></p> <p><b>а</b> Проверьте, есть ли на дисплее сообщение об ошибке?</p> <p><b>б</b> Очистите сообщение.</p> <p>Сообщение об ошибке все еще появляется?</p>	Перейти к шагу 4.	Неполадка устранена.
<p><b>Шаг 4</b></p> <p>Убедитесь в том, что флэш-накопитель поддерживается.</p> <p>Для получения дополнительных сведений о протестированных и рекомендованных для применения устройствах флэш-памяти USB см. <a href="#">«Поддерживаемые флэш-диски и типы файлов» на стр. 83</a>.</p> <p>Сообщение об ошибке все еще появляется?</p>	Перейти к шагу 5.	Неполадка устранена.
<p><b>Шаг 5</b></p> <p>Проверьте, не был ли разъем USB отключен специалистом по обслуживанию системы.</p> <p>Сообщение об ошибке все еще появляется?</p>	Обратитесь в <a href="#">техническая поддержка</a> .	Неполадка устранена.

## Печатаются неверные символы

Действия	Да	Нет
<p><b>Шаг 1</b> Убедитесь в том, что принтер не находится в режиме "Шестнадцатеричный дамп".</p> <p><b>Примечание.</b> Если на дисплей принтера выведено сообщение <b>Готов шестн.</b>, выключите принтер, а затем снова включите его, чтобы отключить режим "Шестнадцатеричный дамп".</p> <p>Принтер переведен в режим "Шестнадцатеричный дамп"?</p>	Отключите режим "Шестнадцатеричный дамп".	Перейти к шагу 2.
<p><b>Шаг 2</b></p> <p><b>а</b> На панели управления принтера, выберите <b>Стандартная сеть</b> или <b>Сеть [x]</b>, затем установите SmartSwitch в положение "Вкл."</p> <p><b>б</b> Повторно отправьте задание на печать.</p> <p>Распечатываются ошибочные символы?</p>	Обратитесь в <a href="#">техническая поддержка</a> .	Неполадка устранена.

## Для задания на печать применяется бумага неподходящего типа либо бумага загружена в неподходящий лоток

Действия	Да	Нет
<p><b>Шаг 1</b></p> <p><b>а</b> Проверьте, что для печати используется бумага, которая подходит для лотка.</p> <p><b>б</b> Повторно отправьте задание на печать.</p> <p>Задание на печать выполнялось из правильного лотка и на правильной бумаге?</p>	Неполадка устранена.	Перейти к шагу 2.
<p><b>Шаг 2</b></p> <p><b>а</b> В меню "Бумага" на панели управления принтера задайте формат и тип бумаги в соответствии с загруженной в лоток бумагой.</p> <p><b>б</b> Повторно отправьте задание на печать.</p> <p>Задание на печать выполнялось из правильного лотка и на правильной бумаге?</p>	Неполадка устранена.	Перейти к шагу 3.
<p><b>Шаг 3</b></p> <p><b>а</b> В зависимости от операционной системы, откройте настройки печати или диалговое коно печати, и укажите тип бумаги.</p> <p><b>б</b> Повторно отправьте задание на печать.</p> <p>Задание на печать выполнялось из правильного лотка и на правильной бумаге?</p>	Неполадка устранена.	Перейти к шагу 4.

Действия	Да	Нет
<p><b>Шаг 4</b></p> <p><b>а</b> Проверьте, не связаны ли лотки.</p> <p><b>б</b> Повторно отправьте задание на печать.</p> <p>Задание на печать выполнялось из правильного лотка и на правильной бумаге?</p>	Неполадка устранена.	Обратитесь в <a href="#">техническая поддержка</a> .

### При печати больших заданий не выполняется разбор по копиям

Действия	Да	Нет
<p><b>Шаг 1</b></p> <p><b>а</b> В меню "Оформление" на панели управления принтера задайте "Разбор по копиям" (1,2,3) (1,2,3).</p> <p><b>б</b> Повторно отправьте задание на печать.</p> <p>Печать и разбор по копиям задания выполнены правильно?</p>	Неполадка устранена.	Перейти к шагу 2.
<p><b>Шаг 2</b></p> <p><b>а</b> В ПО принтера, установите "Разбор по копиям" (1,2,3) (1,2,3).</p> <p><b>Примечание.</b> Если в программном обеспечении для параметра "Разбор по копиям" задано значение (1,1,1) (2,2,2), значение этого параметра, заданное в меню "Оформление", игнорируется.</p> <p><b>б</b> Повторно отправьте задание на печать.</p> <p>Печать и разбор по копиям задания выполнены правильно?</p>	Неполадка устранена.	Перейти к шагу 3.
<p><b>Шаг 3</b></p> <p>Упростите задание (уменьшите количество и размер шрифтов, количество и сложность изображений, количество страниц в задании).</p> <p>Печать и разбор по копиям задания выполнены правильно?</p>	Неполадка устранена.	Обратитесь в <a href="#">техническая поддержка</a> .

### Многоязычные файлы PDF не распечатываются

Действия	Да	Нет
<p><b>Шаг 1</b></p> <p><b>а</b> Проверьте, настроены ли параметры печати для вывода PDF на внедрение всех шрифтов.</p> <p><b>б</b> Создайте новый файл PDF, а затем повторно отправьте задание на печать.</p> <p>Файлы печатаются?</p>	Неполадка устранена.	Перейти к шагу 2.

Действия	Да	Нет
<p><b>Шаг 2</b></p> <p><b>а</b> Откройте документ, который требуется распечатать, в Adobe Reader.</p> <p><b>б</b> Щелкните <b>Файл &gt;Печать &gt;Расширенные &gt;Распечатать как изображение &gt;ОК &gt;ОК</b> .</p> <p>Файлы печатаются?</p>	Неполадка устранена.	Обратитесь в <a href="#">техническая поддержка</a> .

### Печать задания выполняется медленнее, чем ожидалось

Действия	Да	Нет
<p><b>Шаг 1</b></p> <p>Изменение экологических настроек принтера.</p> <p><b>а</b> На панели управления принтера выберите: <b>Параметры &gt;Общие параметры</b></p> <p><b>б</b> Выберите <b>Еco-Mode</b> или <b>Тихий режим</b>, а затем выберите <b>Выкл.</b></p> <p><b>Примечание.</b> Отключение параметров Eco-Mode или Тихий режим может привести к повышенному расходу электроэнергии, расходных материалов, либо того и другого.</p> <p>Задание на печать выполнено?</p>	Неполадка устранена.	Перейти к шагу 2.
<p><b>Шаг 2</b></p> <p>Уменьшите количество и размер шрифтов, количество и сложность изображений, количество страниц в задании на печать, а затем снова отправьте задание на печать.</p> <p>Задание на печать выполнено?</p>	Неполадка устранена.	Перейти к шагу 3.
<p><b>Шаг 3</b></p> <p><b>а</b> Удалите задания на печать, сохраненные в памяти компьютера.</p> <p><b>б</b> Повторно отправьте задание на печать.</p> <p>Задание на печать выполнено?</p>	Неполадка устранена.	Перейти к шагу 4.
<p><b>Шаг 4</b></p> <p><b>а</b> Отключите функцию "Защита страниц". На панели управления принтера выберите: <b>Параметры &gt;Общие параметры &gt;Восстановление печати &gt;Защита страницы &gt;Выкл.</b></p> <p><b>б</b> Повторно отправьте задание на печать.</p> <p>Задание на печать выполнено?</p>	Неполадка устранена.	Перейти к шагу 5.

Действия	Да	Нет
<p><b>Шаг 5</b> Установите в принтер дополнительную память, а затем снова отправьте задание на печать.</p> <p>Задание на печать выполнено?</p>	Неполадка устранена.	Обратитесь в <a href="#">техническая поддержка</a> .

## Задания печати не распечатываются

Назначение	Да	Нет
<p><b>Шаг 1</b></p> <p><b>а</b> Из документа, который вы пытаетесь распечатать, откройте диалоговое окно «Печать» и проверьте, выбран ли правильный принтер.</p> <p><b>Примечание.</b> Если выбран не используемый по умолчанию принтер, необходимо выбирать принтер для каждого документа, которые требуется напечатать.</p> <p><b>б</b> Повторно отправьте задание на печать.</p> <p>Выполняется ли печать заданий?</p>	Неполадка устранена.	Перейти к шагу 2.
<p><b>Шаг 2</b></p> <p><b>а</b> Проверьте, подключен ли принтер и включен ли он, а также появилось ли сообщение <b>Готов</b> на дисплее принтера.</p> <p><b>б</b> Повторно отправьте задание на печать.</p> <p>Выполняется ли печать заданий?</p>	Неполадка устранена.	Перейти к шагу 3.
<p><b>Шаг 3</b></p> <p>Если на дисплее принтера появляется сообщение об ошибке, удалите сообщение.</p> <p><b>Примечание.</b> Принтер продолжает печатать после удаления сообщения.</p> <p>Выполняется ли печать заданий?</p>	Неполадка устранена.	Перейти к шагу 4.
<p><b>Шаг 4</b></p> <p><b>а</b> Проверьте, функционируют ли порты (USB, последовательный или Ethernet) и надежно ли подсоединены кабеля к компьютеру и принтеру.</p> <p><b>Примечание.</b> Подробнее см. документацию по настройке, входящую в комплект поставки принтера.</p> <p><b>б</b> Повторно отправьте задание на печать.</p> <p>Выполняется ли печать заданий?</p>	Неполадка устранена.	Перейти к шагу 5.

Назначение	Да	Нет
<p><b>Шаг 5</b></p> <p><b>а</b> Выключите принтер и приблизительно через 10 секунд снова включите его.</p> <p><b>б</b> Повторно отправьте задание на печать.</p> <p>Выполняется ли печать заданий?</p>	Неполадка устранена.	Перейти к шагу 6.
<p><b>Шаг 6</b></p> <p><b>а</b> Удалите и повторно установите программное обеспечение принтера. Для получения дополнительных сведений см. раздел <a href="#">«Установка программного обеспечения принтера» на стр. 37.</a></p> <p><b>Примечание.</b> Программное обеспечение принтера можно загрузить на сайте <a href="http://support.lexmark.com">http://support.lexmark.com</a>.</p> <p><b>б</b> Повторно отправьте задание на печать.</p> <p>Выполняется ли печать заданий?</p>	Неполадка устранена.	Контакт <a href="#">техническая поддержка</a> .

## Скорость печати снижается

### Примечания.

- При печати на бумаге узкого формата, принтер печатает на пониженной скорости для предотвращения повреждения термоблока.
- Скорость работы принтера может быть уменьшена при печати в течение продолжительного периода времени, или печати при повышенных температурах.

Действия	Да	Нет
<p><b>Шаг 1</b></p> <p><b>а</b> Убедитесь, что формат загруженной в лоток бумаги соответствует типу термоблока.</p> <p><b>Примечание.</b> Чтобы узнать тип поддерживаемого термоблока, посмотрите наклейку на нем.</p> <p><b>б</b> Повторно отправьте задание на печать.</p> <p>Скорость печати возросла?</p>	Неполадка устранена.	Перейти к шагу 2.
<p><b>Шаг 2</b></p> <p><b>а</b> Замените термоблок.</p> <p>Для получения дополнительных сведений об установке термоблока см. прилагаемые к нему инструкции.</p> <p><b>б</b> Повторно отправьте задание на печать.</p> <p>Скорость печати возросла?</p>	Неполадка устранена.	Обратитесь в <a href="#">техническая поддержка</a> .

## Не работает функция связывания лотков

### Примечания.

- Лотки в состоянии определять длину бумаги.
- В многоцелевом устройстве подачи бумаги не выполняется автоматическое определение формата бумаги. Формат требуется установить в меню "Формат и тип бумаги".

Действия	Да	Нет
<p><b>Шаг 1</b></p> <p><b>а</b> Откройте лотки и проверьте, содержится ли в них бумага одинакового формата и типа.</p> <ul style="list-style-type: none"> <li>• Переместите направляющие бумаги в положения, соответствующие формату бумаги, загруженному в каждый из лотков.</li> <li>• Проверьте, чтобы направляющие для бумаги соответствовали индикаторам размера бумаги на лотке.</li> </ul> <p><b>б</b> Повторно отправьте задание на печать.</p> <p>Лотки связаны правильно?</p>	Неполадка устранена.	Перейти к шагу 2.
<p><b>Шаг 2</b></p> <p><b>а</b> В меню «Бумага» на панели управления принтера задайте тип и формат бумаги в соответствии с загруженной в связываемые лотки бумагой.</p> <p><b>Примечание.</b> Чтобы связать лотки, формат и тип бумаги должны совпадать.</p> <p><b>б</b> Повторно отправьте задание на печать.</p> <p>Лотки связаны правильно?</p>	Неполадка устранена.	Обратитесь в <a href="#">техническая поддержка</a> .

## Возникают незапланированные разрывы страниц

Действия	Да	Нет
<p><b>Шаг 1</b></p> <p>Настройте параметры времени ожидания печати.</p> <p><b>а</b> На панели управления принтера выберите:</p> <p><b>Параметры &gt;Общие параметры &gt;Время ожидания &gt;Время ожидания печати</b></p> <p><b>б</b> Выберите более высокое значение, а затем нажмите .</p> <p><b>в</b> Повторно отправьте задание на печать.</p> <p>Правильно ли распечатан файл?</p>	Неполадка устранена.	Перейти к шагу 2.
<p><b>Шаг 2</b></p> <p><b>а</b> Проверьте файл оригинала на разрывы страниц при ручной подаче.</p> <p><b>б</b> Повторно отправьте задание на печать.</p> <p>Правильно ли распечатан файл?</p>	Неполадка устранена.	Обратитесь в <a href="#">техническая поддержка</a> .

## Неполадки, связанные с качеством печати

### Символы распечатываются с зубчатыми или неровными краями

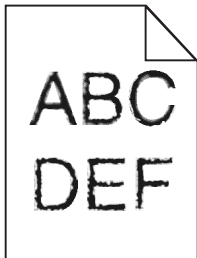

Назначение	Да	Нет
<p><b>Шаг 1</b></p> <p><b>а</b> Напечатайте список образцов шрифтов, чтобы проверить, поддерживаются ли принтером шрифты, которые используются.</p> <p><b>1</b> На панели управления принтера выберите: <b>Меню &gt;Отчеты &gt;Печать шрифтов</b></p> <p><b>2</b> Выберите <b>Шрифты PCL</b> или <b>Шрифты PostScript</b>.</p> <p><b>б</b> Повторно отправьте задание на печать.</p> <p>Используются шрифты, поддерживаемые принтером?</p>	Перейти к шагу 2.	Выберите шрифт, поддерживаемый принтером.
<p><b>Шаг 2</b></p> <p>Проверьте, поддерживаются ли шрифты, установленные на компьютере, принтером.</p> <p>Шрифты, установленные на компьютере, поддерживаются принтером?</p>	Неполадка устранена.	Обратитесь в <a href="#">техническая поддержка</a> .

### Обрезанные страницы или изображения

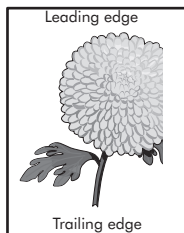
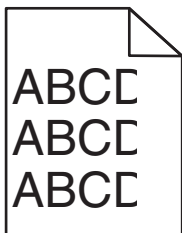

Назначение	Да	Нет
<p><b>Шаг 1</b></p> <p><b>а</b> Отрегулируйте положение направляющих длины и ширины в лотке в соответствии с форматом загруженной бумаги.</p> <p><b>б</b> Повторно отправьте задание на печать.</p> <p>Страница или изображение обрезано?</p>	Перейти к шагу 2.	Неполадка устранена.

Назначение	Да	Нет
<p><b>Шаг 2</b></p> <p>В меню «Бумага» на панели управления принтера задайте тип и формат бумаги в соответствии с загруженной в лоток бумагой.</p> <p>Формат и тип бумаги соответствуют бумаге, загруженной в лоток?</p>	Перейти к шагу 3.	<p>Выполните одно или несколько из указанных ниже действий.</p> <ul style="list-style-type: none"> <li>• В параметрах лотка укажите формат бумаги для соответствия загруженной в лоток бумаге.</li> <li>• Замените бумагу, загруженную в лоток, в соответствии с форматом бумаги, указанном в параметрах лотка.</li> </ul>
<p><b>Шаг 3</b></p> <p><b>а</b> В зависимости от операционной системы укажите формат бумаги в диалоговом окне "Настройка печати" или "Печать".</p> <p><b>б</b> Повторно отправьте задание на печать.</p> <p>Страница или изображение обрезано?</p>	Перейти к шагу 4.	Неполадка устранена.
<p><b>Шаг 4</b></p> <p><b>а</b> Снова установите блок формирования изображения.</p> <ol style="list-style-type: none"> <li><b>1</b> Извлеките картридж с тонером.</li> <li><b>2</b> Извлеките формирователь изображения.</li> </ol> <p><b>ПРЕДУПРЕЖДЕНИЕ. Возможность повреждения:</b> Не оставляйте формирователь изображения под воздействием света дольше 10 минут. Длительное воздействие света может привести к снижению качества печати.</p> <ol style="list-style-type: none"> <li><b>3</b> Установите формирователь изображения, а затем картридж.</li> </ol> <p><b>б</b> Повторно отправьте задание на печать.</p> <p>Страница или изображение обрезано?</p>	Обратитесь в <a href="#">техническая поддержка</a> .	Неполадка устранена.

## При печати на изображении появляется некоторый оттенок

Действия	Да	Нет
<p><b>Шаг 1</b></p> <p><b>а</b> Убедитесь, что указан тип бумаги, соответствующий типу бумаги, загруженной в лоток или устройство подачи.</p> <p><b>Примечание.</b> Чтобы узнать тип поддерживаемого термоблока, посмотрите наклейку на нем.</p> <p><b>б</b> Повторно отправьте задание на печать.</p> <p>Сжатые изображения по-прежнему появляются?</p>	Неполадка устранена.	Перейти к шагу 2.
<p><b>Шаг 2</b></p> <p><b>а</b> Замените термоблок.</p> <p>Для получения дополнительных сведений об установке термоблока см. прилагаемые к нему инструкции.</p> <p><b>б</b> Повторно отправьте задание на печать.</p> <p>Сжатые изображения по-прежнему появляются?</p>	Неполадка устранена.	Обратитесь в <a href="#">техническая поддержка</a> .

## Серый фон на распечатываемых изображениях

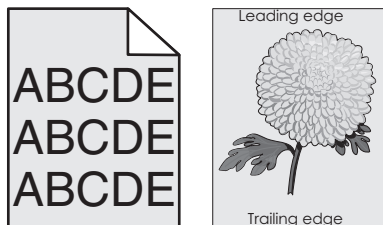

Назначение	Да	Нет
<p><b>Шаг 1</b></p> <p><b>а</b> Значение параметра «Плотность тонера» можно уменьшить, выбрав на панели управления принтером меню «Качество».</p> <p><b>Примечание.</b> Заводской настройкой по умолчанию является значение 8.</p> <p><b>б</b> Повторно отправьте задание на печать.</p> <p>Исчез ли серый фон на распечатываемых изображениях?</p>	Неполадка устранена.	Перейти к шагу 2.

Назначение	Да	Нет
<p><b>Шаг 2</b> Повторно установите формирователь изображения, а затем картридж с тонером.</p> <p><b>а</b> Извлеките картридж с тонером.</p> <p><b>б</b> Извлеките формирователь изображения.</p> <p><b>ПРЕДУПРЕЖДЕНИЕ. Возможность повреждения:</b> Не оставляйте формирователь изображения под воздействием света дольше 10 минут. Длительное воздействие света может привести к снижению качества печати.</p> <p><b>в</b> Установите формирователь изображения, а затем картридж.</p> <p><b>г</b> Повторно отправьте задание на печать.</p> <p>Исчез ли серый фон на распечатываемых изображениях?</p>	Неполадка устранена.	Перейти к шагу 3.
<p><b>Шаг 3</b> Замените формирователь изображения и повторно отправьте задание на печать.</p> <p>Исчез ли серый фон на распечатываемых изображениях?</p>	Неполадка устранена.	Обратитесь в <a href="#">техническая поддержка</a> .

## На страницах видны горизонтальные пропуски

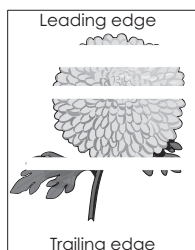

Назначение	Да	Нет
<p><b>Шаг 1</b></p> <p><b>а</b> Убедитесь в том, что прикладная программа использует правильный шаблон заливки.</p> <p><b>б</b> Повторно отправьте задание на печать.</p> <p>На страницах видны горизонтальные пропуски?</p>	Перейти к шагу 2.	Неполадка устранена.
<p><b>Шаг 2</b></p> <p><b>а</b> Загрузите в указанный лоток или устройство подачи рекомендуемый тип бумаги.</p> <p><b>б</b> Повторно отправьте задание на печать.</p> <p>На страницах видны горизонтальные пропуски?</p>	Перейти к шагу 3.	Неполадка устранена.

Назначение	Да	Нет
<p><b>Шаг 3</b></p> <p><b>а</b> Перераспределите тонер в формирователе изображения.</p> <p><b>1</b> Извлеките картридж с тонером, а затем формирователь изображения.</p> <p><b>2</b> Резко встряхните формирователь изображения.</p> <p><b>ПРЕДУПРЕЖДЕНИЕ. Возможность повреждения:</b> Не оставляйте формирователь изображения под воздействием света дольше 10 минут. Длительное воздействие света может привести к снижению качества печати.</p> <p><b>3</b> Повторно установите формирователь изображения, затем картридж.</p> <p><b>б</b> Повторно отправьте задание на печать.</p> <p>На страницах видны горизонтальные пропуски?</p>	Перейти к шагу 4.	Неполадка устранена.
<p><b>Шаг 4</b></p> <p>Замените формирователь изображения и повторно отправьте задание на печать.</p> <p>На страницах видны горизонтальные пропуски?</p>	Обратитесь в <a href="#">техническая поддержка</a> .	Неполадка устранена.

## Неверные поля на распечатываемых изображениях

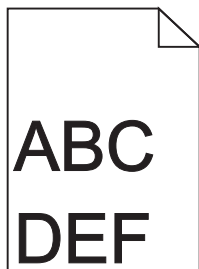

Назначение	Да	Нет
<p><b>Шаг 1</b></p> <p><b>а</b> Отрегулируйте положение направляющих ширины и длины в лотке в соответствии с форматом загруженной бумаги.</p> <p><b>б</b> Повторно отправьте задание на печать.</p> <p>Размер полей правильный?</p>	Неполадка устранена.	Перейти к шагу 2.

Назначение	Да	Нет
<p><b>Шаг 2</b></p> <p>В меню «Бумага» на панели управления принтера задайте формат бумаги в соответствии с загруженной в лоток бумагой.</p> <p>Формат бумаги соответствует загруженной в лоток бумаге?</p>	Перейти к шагу 3.	<p>Выполните одно или несколько из указанных ниже действий.</p> <ul style="list-style-type: none"> <li>• В параметрах лотка укажите формат бумаги для соответствия загруженной в лоток бумаге.</li> <li>• Замените бумагу, загруженную в лоток, в соответствии с форматом бумаги, указанном в параметрах лотка.</li> </ul>
<p><b>Шаг 3</b></p> <p><b>а</b> В зависимости от операционной системы укажите формат бумаги в диалоговом окне "Настройка печати" или "Печать".</p> <p><b>б</b> Повторно отправьте задание на печать.</p> <p>Размер полей правильный?</p>	Неполадка устранена.	Обратитесь в <a href="#">техническая поддержка</a> .

## Скручивание бумаги

Назначение	Да	Нет
<p><b>Шаг 1</b></p> <p>Отрегулируйте положение направляющих ширины и длины в лотке в соответствии с форматом загруженной бумаги.</p> <p>Направляющие ширины и длины установлены правильно?</p>	Перейти к шагу 2.	Настройте направляющие ширины и длины.
<p><b>Шаг 2</b></p> <p>В меню «Бумага» на панели управления принтера задайте тип и плотность бумаги в соответствии с загруженной в лоток бумагой.</p> <p>Параметры типа и плотности бумаги соответствуют типу и плотности загруженной в лоток бумаге?</p>	Перейти к шагу 3.	В параметрах лотка укажите тип и плотность бумаги, которые соответствуют загруженной в лоток бумаге.
<p><b>Шаг 3</b></p> <p><b>а</b> В зависимости от операционной системы укажите тип и плотность бумаги в диалоговом окне "Настройка печати" или "Печать".</p> <p><b>б</b> Повторно отправьте задание на печать.</p> <p>По-прежнему происходит скручивание бумаги?</p>	Перейти к шагу 4.	Неполадка устранена.

Назначение	Да	Нет
<p><b>Шаг 4</b></p> <p><b>а</b> Извлеките бумагу с лотка и переверните ее другой стороной вверх.</p> <p><b>б</b> Повторно отправьте задание на печать.</p> <p>По-прежнему происходит скручивание бумаги?</p>	Перейти к шагу 5.	Неполадка устранена.
<p><b>Шаг 5</b></p> <p><b>а</b> Загрузите бумагу из новой пачки.</p> <p><b>Примечание.</b> Бумага может отсыреть вследствие повышенной влажности воздуха. До загрузки в принтер бумагу следует хранить в фирменной упаковке.</p> <p><b>б</b> Повторно отправьте задание на печать.</p> <p>По-прежнему происходит скручивание бумаги?</p>	Обратитесь в <a href="#">техническая поддержка</a> .	Неполадка устранена.

## Неоднородное качество печати

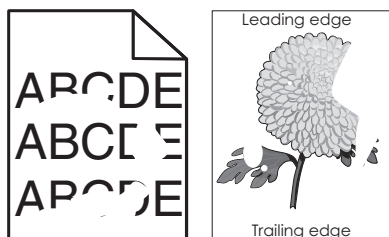

Назначение	Да	Нет
<p><b>Шаг 1</b></p> <p><b>а</b> Отрегулируйте положение направляющих ширины и длины в лотке в соответствии с форматом загруженной в лоток бумаги.</p> <p><b>б</b> Повторно отправьте задание на печать.</p> <p>По-прежнему отображается неровное качество печати?</p>	Перейти к шагу 2.	Неполадка устранена.
<p><b>Шаг 2</b></p> <p>В меню «Бумага» на панели управления принтера задайте тип и формат бумаги в соответствии с загруженной в лоток бумагой.</p> <p>Параметры принтера соответствуют типу и плотности загруженной в лоток бумаги?</p>	Перейти к шагу 3.	В параметрах лотка укажите формат и тип бумаги, которые соответствуют загруженной в лоток бумаге.
<p><b>Шаг 3</b></p> <p><b>а</b> В зависимости от операционной системы укажите тип и плотность бумаги в диалоговом окне "Настройка печати" или "Печать".</p> <p><b>б</b> Повторно отправьте задание на печать.</p> <p>По-прежнему отображается неровное качество печати?</p>	Перейти к шагу 4.	Неполадка устранена.

Назначение	Да	Нет
<p><b>Шаг 4</b></p> <p>Проверьте загруженную в лоток бумагу – возможно, используется тисненая бумага с шероховатой поверхностью.</p> <p>Выполняется печать на тисненой бумаге с шероховатой поверхностью?</p>	<p>В меню «Бумага» на панели управления принтера задайте фактуру бумаги в соответствии с загруженной в лоток бумагой.</p>	<p>Перейти к шагу 5.</p>
<p><b>Шаг 5</b></p> <p><b>а</b> Загрузите бумагу из новой пачки.</p> <p><b>Примечание.</b> Бумага может отсыреть вследствие повышенной влажности воздуха. До загрузки в принтер бумагу следует хранить в фирменной упаковке.</p> <p><b>б</b> Повторно отправьте задание на печать.</p> <p>По-прежнему отображается неровное качество печати?</p>	<p>Перейти к шагу 6.</p>	<p>Неполадка устранена.</p>
<p><b>Шаг 6</b></p> <p>Замените формирова́тель изображения и повторно отправьте задание на печать.</p> <p>По-прежнему отображается неровное качество печати?</p>	<p>Обратитесь в <a href="#">техническая поддержка</a> службу поддержки по адресу <a href="http://support.lexmark.com">http://support.lexmark.com</a> или к представителю по обслуживанию.</p>	<p>Неполадка устранена.</p>

## Слишком темная печать

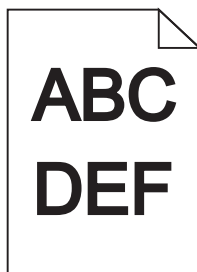

Назначение	Да	Нет
<p><b>Шаг 1</b></p> <p><b>а</b> Значение параметра "Плотность тонера" можно уменьшить, выбрав на панели управления принтером меню "Quality".</p> <p><b>Примечание.</b> Заводской настройкой по умолчанию является значение 8.</p> <p><b>б</b> Повторно отправьте задание на печать.</p> <p>По-прежнему печать слишком темная?</p>	<p>Перейти к шагу 2.</p>	<p>Неполадка устранена.</p>

Назначение	Да	Нет
<p><b>Шаг 2</b></p> <p><b>а</b> В меню «Бумага» на панели управления принтера задайте тип, фактуру и плотность бумаги в соответствии с загруженной в лоток бумагой.</p> <p><b>б</b> Повторно отправьте задание на печать.</p> <p>Для лотка заданы тип, фактура и плотность загруженной бумаги?</p>	Перейти к шагу 3.	<p>Выполните одно или несколько из указанных ниже действий.</p> <ul style="list-style-type: none"> <li>• В параметрах лотка укажите тип, фактуру и плотность бумаги, которые соответствуют загруженной в лоток бумаге.</li> <li>• Замените бумагу, загруженную в лоток в соответствии с типом, фактурой и плотностью бумаги, которые указаны в параметрах лотка.</li> </ul>
<p><b>Шаг 3</b></p> <p><b>а</b> В зависимости от операционной системы укажите тип, фактуру и плотность бумаги в диалоговом окне "Настройка печати" или "Печать".</p> <p><b>б</b> Повторно отправьте задание на печать.</p> <p>По-прежнему печать слишком темная?</p>	Перейти к шагу 4.	Неполадка устранена.
<p><b>Шаг 4</b></p> <p>Проверьте загруженную в лоток бумагу – возможно, используется тисненая бумага с шероховатой поверхностью.</p> <p>Выполняется печать на тисненой бумаге с шероховатой поверхностью?</p>	В меню "Фактура бумаги" панели управления принтера измените параметры фактуры бумаги, в соответствии с бумагой, которая используется для печати.	Перейти к шагу 5.
<p><b>Шаг 5</b></p> <p><b>а</b> Загрузите бумагу из новой пачки.</p> <p><b>Примечание.</b> Бумага может отсыреть вследствие повышенной влажности воздуха. До загрузки в принтер бумагу следует хранить в фирменной упаковке.</p> <p><b>б</b> Повторно отправьте задание на печать.</p> <p>По-прежнему печать слишком темная?</p>	Перейти к шагу 6.	Неполадка устранена.

Назначение	Да	Нет
<p><b>Шаг 6</b> Замените формирователь изображения и повторно отправьте задание на печать.</p> <p>По-прежнему печать слишком темная?</p>	Обратитесь в <a href="#">техническая поддержка</a> .	Неполадка устранена.

## Слишком светлая печать



Назначение	Да	Нет
<p><b>Шаг 1</b> <b>а</b> Значение параметра "Плотность тонера" можно увеличить, выбрав на панели управления принтером меню "Quality". <b>Примечание.</b> Заводской настройкой по умолчанию является значение 8. <b>б</b> Повторно отправьте задание на печать.</p> <p>По-прежнему печать слишком светлая?</p>	Перейти к шагу 2.	Неполадка устранена.
<p><b>Шаг 2</b> В меню «Бумага» на панели управления принтера задайте тип, фактуру и плотность бумаги в соответствии с загруженной в лоток бумагой.</p> <p>Для лотка заданы тип, фактура и плотность загруженной бумаги?</p>	Перейти к шагу 3.	Замените формат, фактуру и плотность бумаги для соответствия загруженной в лоток бумаге.
<p><b>Шаг 3</b> <b>а</b> В зависимости от операционной системы укажите тип, фактуру и плотность бумаги в диалоговом окне "Настройка печати" или "Печать". <b>б</b> Повторно отправьте задание на печать.</p> <p>По-прежнему печать слишком светлая?</p>	Перейти к шагу 4.	Неполадка устранена.
<p><b>Шаг 4</b> Убедитесь, что бумага не имеет тисненую или шероховатую поверхность.</p> <p>Выполняется печать на тисненой бумаге с шероховатой поверхностью?</p>	В меню "Фактура бумаги" панели управления принтера измените параметры фактуры бумаги, в соответствии с бумагой, которая используется для печати.	Перейти к шагу 5.

Назначение	Да	Нет
<p><b>Шаг 5</b></p> <p><b>а</b> Загрузите бумагу из новой пачки.</p> <p><b>Примечание.</b> Бумага может отсыреть вследствие повышенной влажности воздуха. До загрузки в принтер бумагу следует хранить в фирменной упаковке.</p> <p><b>б</b> Повторно отправьте задание на печать.</p> <p>По-прежнему печать слишком светлая?</p>	Перейти к шагу 6.	Неполадка устранена.
<p><b>Шаг 6</b></p> <p><b>а</b> Перераспределите тонер в формирователе изображения.</p> <p><b>1</b> Извлеките картридж с тонером, а затем формирователь изображения.</p> <p><b>2</b> Резко встряхните формирователь изображения.</p> <p><b>ПРЕДУПРЕЖДЕНИЕ. Возможность повреждения:</b> Не оставляйте формирователь изображения под воздействием света дольше 10 минут. Длительное воздействие света может привести к снижению качества печати.</p> <p><b>3</b> Установите формирователь изображения, а затем картридж.</p> <p><b>б</b> Повторно отправьте задание на печать.</p> <p>По-прежнему печать слишком светлая?</p>	Перейти к шагу 7.	Неполадка устранена.
<p><b>Шаг 7</b></p> <p>Замените формирователь изображения и повторно отправьте задание на печать.</p> <p>По-прежнему печать слишком светлая?</p>	Обратитесь в <a href="#">техническая поддержка</a> .	Неполадка устранена.

## Принтер при печати выдает пустые страницы

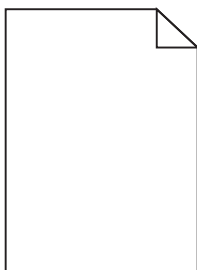

Назначение	Да	Нет
<p><b>Шаг 1</b></p> <p><b>а</b> Проверьте, остался ли упаковочный материал на формирователе изображения.</p> <p><b>1</b> Извлеките картридж с тонером, а затем формирователь изображения.</p> <p><b>2</b> Проверьте, полностью ли удален упаковочный материал с формирователя изображения.</p> <p><b>ПРЕДУПРЕЖДЕНИЕ. Возможность повреждения:</b> Не оставляйте формирователь изображения под воздействием света дольше 10 минут. Длительное воздействие света может привести к снижению качества печати.</p> <p><b>3</b> Повторно установите формирователь изображения, затем картридж.</p> <p><b>б</b> Повторно отправьте задание на печать.</p> <p>Принтер по-прежнему при печати выдает пустые страницы?</p>	Перейти к шагу 2.	Неполадка устранена.
<p><b>Шаг 2</b></p> <p><b>а</b> Перераспределите тонер в формирователе изображения.</p> <p><b>1</b> Извлеките картридж с тонером, а затем формирователь изображения.</p> <p><b>2</b> Резко встряхните формирователь изображения.</p> <p><b>ПРЕДУПРЕЖДЕНИЕ. Возможность повреждения:</b> Не оставляйте формирователь изображения под воздействием света дольше 10 минут. Длительное воздействие света может привести к снижению качества печати.</p> <p><b>3</b> Повторно установите формирователь изображения, затем картридж.</p> <p><b>б</b> Повторно отправьте задание на печать.</p> <p>Принтер по-прежнему при печати выдает пустые страницы?</p>	Перейти к шагу 3.	Неполадка устранена.
<p><b>Шаг 3</b></p> <p>Замените формирователь изображения и повторно отправьте задание на печать.</p> <p>Принтер по-прежнему при печати выдает пустые страницы?</p>	Обратитесь в <a href="#">техническая поддержка</a> .	Неполадка устранена.

## Принтер при печати выдает страницы сплошного черного цвета



Назначение	Да	Нет
<p><b>Шаг 1</b></p> <p><b>а</b> Снова установите блок формирования изображения.</p> <p><b>1</b> Извлеките картридж с тонером, а затем формирователь изображения.</p> <p><b>ПРЕДУПРЕЖДЕНИЕ. Возможность повреждения:</b> Не оставляйте формирователь изображения под воздействием света дольше 10 минут. Длительное воздействие света может привести к снижению качества печати.</p> <p><b>2</b> Установите формирователь изображения, а затем картридж.</p> <p><b>б</b> Повторно отправьте задание на печать.</p> <p>Принтер при печати выдает страницы сплошного черного цвета?</p>	Перейти к шагу 2.	Неполадка устранена.
<p><b>Шаг 2</b></p> <p>Замените формирователь изображения и повторно отправьте задание на печать.</p> <p>Принтер при печати выдает страницы сплошного черного цвета?</p>	Обратитесь в <a href="#">техническая поддержка</a> .	Неполадка устранена.

### При печати на изображениях появляются повторяющиеся дефекты

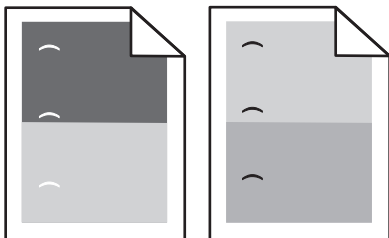

Действия	Да	Нет
<p><b>Шаг 1</b></p> <p><b>а</b> Замените блок формирования изображения, если расстояние между дефектами равно одной из нижеперечисленных величин.</p> <ul style="list-style-type: none"> <li>• 47,8 мм (1,88 ")</li> <li>• 96,8 мм (3,81 ")</li> <li>• 28,5 мм (1,12 ")</li> </ul> <p><b>б</b> Повторно отправьте задание на печать.</p> <p>Появляются ли повторяющиеся дефекты снова?</p>	Перейти к шагу 2.	Неполадка устранена.

Действия	Да	Нет
<p><b>Шаг 2</b></p> <p><b>а</b> Замените термоблок, если расстояние между дефектами равно одной из нижеперечисленных величин.</p> <ul style="list-style-type: none"> <li>• 87,9–92,7 мм (3,46–3,65 ")</li> <li>• 95,2 мм (3,75 ")</li> </ul> <p><b>б</b> Повторно отправьте задание на печать.</p> <p>Появляются ли повторяющиеся дефекты снова?</p>	<p>Обратитесь в <a href="#">техническая поддержка</a>.</p>	<p>Неполадка устранена.</p>

### При печати на изображении появляется некоторый оттенок

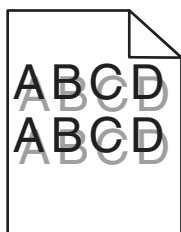

Назначение	Да	Нет
<p><b>Шаг 1</b></p> <p>Загрузите в лоток бумагу соответствующего типа и плотности.</p> <p>Бумага соответствующего типа и плотности загружена в лоток?</p>	<p>Перейти к шагу 2.</p>	<p>Загрузите в лоток бумагу соответствующего типа и плотности.</p>
<p><b>Шаг 2</b></p> <p>В меню «Бумага» на панели управления принтера задайте тип и плотность бумаги в соответствии с загруженной в лоток бумагой.</p> <p>Для лотка заданы тип и плотность загруженной бумаги?</p>	<p>Перейти к шагу 3.</p>	<p>Замените бумагу, загруженную в лоток в соответствии с типом и плотностью бумаги, указанных в параметрах лотка.</p>
<p><b>Шаг 3</b></p> <p><b>а</b> В зависимости от операционной системы укажите тип и плотность бумаги в диалоговом окне "Настройка печати" или "Печать".</p> <p><b>б</b> Повторно отправьте задание на печать.</p> <p>При печати на изображении по-прежнему появляется некоторый оттенок?</p>	<p>Перейти к шагу 4.</p>	<p>Неполадка устранена.</p>
<p><b>Шаг 4</b></p> <p>Замените формирователь изображения и повторно отправьте задание на печать.</p> <p>При печати на изображении по-прежнему появляется некоторый оттенок?</p>	<p>Обратитесь в <a href="#">техническая поддержка</a>.</p>	<p>Неполадка устранена.</p>

## Печать выполняется с перекосом

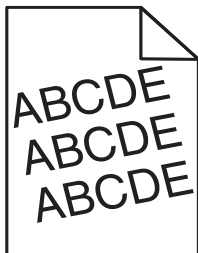

Назначение	Да	Нет
<p><b>Шаг 1</b></p> <p><b>а</b> Отрегулируйте положение направляющих ширины и длины в лотке в соответствии с форматом загруженной бумаги.</p> <p><b>б</b> Повторно отправьте задание на печать.</p> <p>По-прежнему выполняется печать с перекосом?</p>	Перейти к шагу 2.	Неполадка устранена.
<p><b>Шаг 2</b></p> <p><b>а</b> Проверьте, что для печати используется бумага, которая поддерживается для лотка.</p> <p><b>б</b> Повторно отправьте задание на печать.</p> <p>По-прежнему выполняется печать с перекосом?</p>	Обратитесь в <a href="#">техническая поддержка</a> .	Неполадка устранена.

## На страницах видны повторяющиеся горизонтальные линии

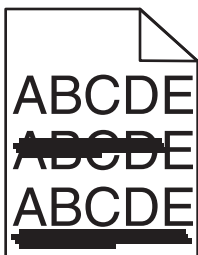

Назначение	Да	Нет
<p><b>Шаг 1</b></p> <p><b>а</b> В зависимости от операционной системы укажите лоток или устройство подачи в диалоговом окне "Настройка печати" или "Печать".</p> <p><b>б</b> Повторно отправьте задание на печать.</p> <p>На страницах видны повторяющиеся горизонтальные линии?</p>	Перейти к шагу 2.	Неполадка устранена.
<p><b>Шаг 2</b></p> <p>В меню «Бумага» на панели управления принтера задайте тип и плотность бумаги в соответствии с загруженной в лоток бумагой.</p> <p>Параметры типа и плотности бумаги соответствуют типу и плотности загруженной в лоток бумаге?</p>	Перейти к шагу 3.	Замените тип и плотность бумаги для соответствия загруженной в лоток бумаге.

Назначение	Да	Нет
<p><b>Шаг 3</b></p> <p><b>а</b> Загрузите бумагу из новой пачки.</p> <p><b>Примечание.</b> Бумага может отсыреть вследствие повышенной влажности воздуха. До загрузки в принтер бумагу следует хранить в фирменной упаковке.</p> <p><b>б</b> Повторно отправьте задание на печать.</p> <p>На страницах видны повторяющиеся горизонтальные линии?</p>	Перейти к шагу 4.	Неполадка устранена.
<p><b>Шаг 4</b></p> <p><b>а</b> Снова установите блок формирования изображения.</p> <p><b>1</b> Извлеките картридж с тонером, а затем формирователь изображения.</p> <p><b>ПРЕДУПРЕЖДЕНИЕ. Возможность повреждения:</b> Не оставляйте формирователь изображения под воздействием света дольше 10 минут. Длительное воздействие света может привести к снижению качества печати.</p> <p><b>2</b> Установите формирователь изображения, а затем картридж.</p> <p><b>б</b> Повторно отправьте задание на печать.</p> <p>На страницах видны повторяющиеся горизонтальные линии?</p>	Перейти к шагу 5.	Неполадка устранена.
<p><b>Шаг 5</b></p> <p>Замените формирователь изображения и повторно отправьте задание на печать.</p> <p>На страницах видны повторяющиеся горизонтальные линии?</p>	Обратитесь в <a href="#">техническая поддержка</a> .	Неполадка устранена.

### На страницах видны повторяющиеся вертикальные линии

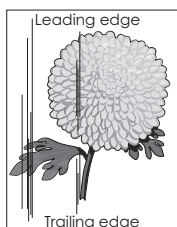
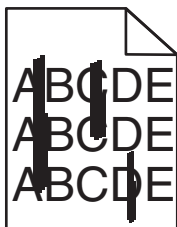

Назначение	Да	Нет
<p><b>Шаг 1</b></p> <p><b>а</b> В зависимости от операционной системы укажите тип, фактуру и плотность бумаги в диалоговом окне "Настройка печати" или "Печать".</p> <p><b>б</b> Повторно отправьте задание на печать.</p> <p>На страницах видны повторяющиеся вертикальные линии?</p>	Перейти к шагу 2.	Неполадка устранена.

Назначение	Да	Нет
<p><b>Шаг 2</b></p> <p>В меню «Бумага» на панели управления принтера задайте фактуру, тип и плотность бумаги в соответствии с загруженной в лоток бумагой.</p> <p>Параметры фактуры, типа и плотности бумаги соответствуют бумаге в лотке?</p>	<p>Перейти к шагу 3.</p>	<p>Выполните одно или несколько из указанных ниже действий.</p> <ul style="list-style-type: none"> <li>• В параметрах лотка укажите фактуру, тип и плотность бумаги, которые соответствуют загруженной в лоток бумаге.</li> <li>• Замените бумагу, загруженную в лоток в соответствии с фактурой, типом и плотностью бумаги, которые указаны в параметрах лотка.</li> </ul>
<p><b>Шаг 3</b></p> <p><b>а</b> Загрузите бумагу из новой пачки.</p> <p><b>Примечание.</b> Бумага может отсыреть вследствие повышенной влажности воздуха. До загрузки в принтер бумагу следует хранить в фирменной упаковке.</p> <p><b>б</b> Повторно отправьте задание на печать.</p> <p>На страницах видны повторяющиеся вертикальные линии?</p>	<p>Перейти к шагу 4.</p>	<p>Неполадка устранена.</p>
<p><b>Шаг 4</b></p> <p><b>а</b> Снова установите блок формирования изображения.</p> <p><b>1</b> Извлеките картридж с тонером, а затем формирова- тель изображения.</p> <p><b>ПРЕДУПРЕЖДЕНИЕ. Возможность повреждения:</b> Не оставляйте формирова- тель изображения под воздей- ствием света дольше 10 минут. Длительное воздействие света может привести к снижению качества печати.</p> <p><b>2</b> Установите формирова- тель изображения, а затем картридж.</p> <p><b>б</b> Повторно отправьте задание на печать.</p> <p>На страницах видны повторяющиеся вертикальные линии?</p>	<p>Перейти к шагу 5.</p>	<p>Неполадка устранена.</p>
<p><b>Шаг 5</b></p> <p>Замените формирова- тель изображения и повторно отправьте задание на печать.</p> <p>На страницах видны повторяющиеся вертикальные линии?</p>	<p>Обратитесь в <a href="#">техни- ческая поддержка</a> службу поддержки по адресу <a href="http://support.lexmark.com">http://support.lexmark.com</a> или к представителю по обслуживанию.</p>	<p>Неполадка устранена.</p>

**На распечатываемых изображениях появляются пятна тонера.**

Назначение	Да	Нет
<p>Замените формирователь изображения и повторно отправьте задание на печать.</p> <p>На распечатываемых изображениях появляются пятна тонера?</p>	Обратитесь в <a href="#">техническая поддержка</a> .	Неполадка устранена.

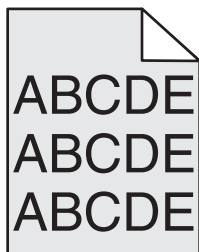
**На распечатываемых изображениях появляются расплывчатые следы тонера или посторонний фон**

Назначение	Да	Нет
<p><b>Шаг 1</b></p> <p><b>а</b> Снова установите блок формирования изображения.</p> <p><b>1</b> Извлеките картридж с тонером, а затем формирователь изображения.</p> <p><b>ПРЕДУПРЕЖДЕНИЕ. Возможность повреждения:</b> Не оставляйте формирователь изображения под воздействием света дольше 10 минут. Длительное воздействие света может привести к снижению качества печати.</p> <p><b>2</b> Установите формирователь изображения, а затем картридж.</p> <p><b>б</b> Повторно отправьте задание на печать.</p> <p>Исчезли расплывчатые следы тонера или посторонний фон на распечатываемых изображениях?</p>	Неполадка устранена.	Перейти к шагу 2.
<p><b>Шаг 2</b></p> <p>Замените формирователь изображения и повторно отправьте задание на печать.</p> <p>Исчезли расплывчатые следы тонера или посторонний фон на распечатываемых изображениях?</p>	Неполадка устранена.	Обратитесь в <a href="#">техническая поддержка</a> .

## Стирается тонер

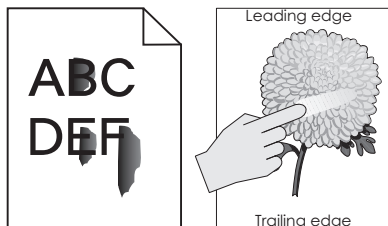

Действия	Да	Нет
<p><b>Шаг 1</b> В меню Paper (Бумага) на панели управления принтера проверьте параметры типа и плотности бумаги.</p> <p>Соответствуют ли выбранный тип и плотность бумаги загруженной в лоток бумаге.</p>	Перейти к шагу 2.	В параметрах лотка укажите тип и плотность бумаги, которые соответствуют загруженной в лоток бумаге.
<p><b>Шаг 2</b> Проверьте, не используется ли для печати бумага с тисненной или шероховатой поверхностью.</p> <p>Выполняется печать на тисненой бумаге с шероховатой поверхностью?</p>	В меню "Бумага" на панели управления принтера задайте фактуру бумаги.	Перейти к шагу 3.
<p><b>Шаг 3</b></p> <p><b>а</b> В меню Вес бумаги на панели управления принтером поменяйте значение Бумага средней плотности на Плотная.</p> <p><b>б</b> Повторно отправьте задание на печать.</p> <p>Тонер стирается?</p>	Перейти к шагу 4.	Неполадка устранена.
<p><b>Шаг 4</b></p> <p><b>а</b> Включить Тихий режим. На панели управления принтера выберите: <b>Параметры &gt;Общие параметры &gt;Тихий режим &gt;Вкл</b></p> <p><b>б</b> Повторно отправьте задание на печать.</p> <p>Тонер стирается?</p>	Обратитесь в <a href="#">техническая поддержка</a> .	Неполадка устранена.

## Низкое качество печати на прозрачных пленках

Назначение	Да	Нет
<p><b>Шаг 1</b></p> <p>В меню «Бумага» на панели управления принтера задайте тип бумаги в соответствии с загруженной в лоток бумагой.</p> <p>Для типа бумаги, загруженной в лоток, задано значение "Прозрачные пленки"?</p>	Перейти к шагу 2.	Для типа бумаги установите значение "Прозрачные пленки".
<p><b>Шаг 2</b></p> <p><b>а</b> Проверьте, используется ли рекомендуемый тип прозрачных пленок.</p> <p><b>б</b> Повторно отправьте задание на печать.</p> <p>По-прежнему низкое качество печати?</p>	Обратитесь в <a href="#">техническая поддержка</a> .	Неполадка устранена.

## Неоднородная плотность печати

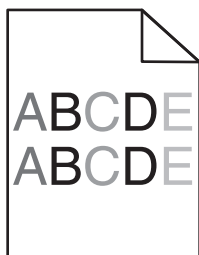

Назначение	Да	Нет
<p>Замените формироваель изображения и повторно отправьте задание на печать.</p> <p>Отображается неоднородная плотность печати?</p>	Обратитесь в <a href="#">техническая поддержка</a> .	Неполадка устранена.

## На страницах видны вертикальные пропуски

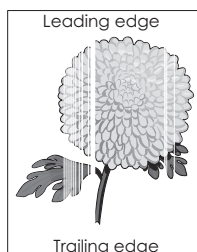

Назначение	Да	Нет
<p><b>Шаг 1</b></p> <p><b>а</b> Убедитесь в том, что прикладная программа использует правильный шаблон заливки.</p> <p><b>б</b> Повторно отправьте задание на печать.</p> <p>На страницах видны вертикальные пропуски?</p>	Перейти к шагу 2.	Неполадка устранена.
<p><b>Шаг 2</b></p> <p><b>а</b> В меню «Бумага» на панели управления принтера задайте тип и плотность бумаги в соответствии с загруженной в лоток бумагой.</p> <p><b>б</b> Повторно отправьте задание на печать.</p> <p>На страницах видны вертикальные пропуски?</p>	Перейти к шагу 3.	Неполадка устранена.
<p><b>Шаг 3</b></p> <p>Проверьте, используется ли рекомендуемый тип бумаги.</p> <p><b>а</b> Загрузите в указанный лоток или устройство подачи рекомендуемый тип бумаги.</p> <p><b>б</b> Повторно отправьте задание на печать.</p> <p>На страницах видны вертикальные пропуски?</p>	Перейти к шагу 4.	Неполадка устранена.
<p><b>Шаг 4</b></p> <p><b>а</b> Перераспределите тонер в формирователе изображения.</p> <p><b>1</b> Извлеките картридж с тонером, а затем формирователь изображения.</p> <p><b>2</b> Резко встряхните формирователь изображения.</p> <p><b>ПРЕДУПРЕЖДЕНИЕ. Возможность повреждения:</b> Не оставляйте формирователь изображения под воздействием света дольше 10 минут. Длительное воздействие света может привести к снижению качества печати.</p> <p><b>3</b> Повторно установите формирователь изображения, затем картридж.</p> <p><b>б</b> Повторно отправьте задание на печать.</p> <p>На страницах видны вертикальные пропуски?</p>	Перейти к шагу 5.	Неполадка устранена.
<p><b>Шаг 5</b></p> <p>Замените формирователь изображения и повторно отправьте задание на печать.</p> <p>На страницах видны вертикальные пропуски?</p>	Обратитесь в <a href="#">техническая поддержка</a> .	Неполадка устранена.

## Встроенный веб-сервер не открывается

Действия	Да	Нет
<p><b>Шаг 1</b> Убедитесь, что IP-адрес принтера правильный. Просмотр IP-адреса принтера:</p> <ul style="list-style-type: none"> <li>• На начальном экране принтера выполните следующие действия.</li> <li>• В разделе «TCP/IP» меню «Сеть/порты»</li> <li>• Путем печати страницы настройки сети или параметров меню и поиска раздела «TCP/IP»</li> </ul> <p><b>Примечание.</b> IP-адрес отображается в виде четырех наборов цифр, разделенных точками, например 123.123.123.123.</p> <p>IP-адрес принтера верный?</p>	Перейти к шагу 2.	<p>В поле адреса веб-браузера введите верный IP-адрес принтера.</p> <p><b>Примечание.</b> В зависимости от параметров сети может потребоваться ввести “https://” вместо “http://” перед IP-адресом принтера для доступа к встроенному веб-серверу.</p>
<p><b>Шаг 2</b> Убедитесь, что принтер включен.</p> <p>Принтер выключен?</p>	Перейти к шагу 3.	Включите принтер.
<p><b>Шаг 3</b> Проверьте сетевое подключение принтера.</p> <p>Сетевое подключение работает?</p>	Перейти к шагу 4.	Обратитесь к специалисту по обслуживанию системы.
<p><b>Шаг 4</b> Проверьте надежность подключения кабелей к принтеру и серверу печати. Подробнее см. документацию по установке, входящую в комплект поставки принтера.</p> <p>Кабели подключены к принтеру и серверу печати надежно?</p>	Перейти к шагу 5.	Надежно подключите кабели.
<p><b>Шаг 5</b> Временно отключите серверы веб-прокси</p> <p><b>Примечание.</b> Прокси-сервера могут блокировать или ограничивать доступ к некоторым веб-узлам, включая встроенный веб-сервер.</p> <p>Серверы веб-прокси отключены?</p>	Перейти к шагу 6.	Обратитесь к специалисту по обслуживанию системы.
<p><b>Шаг 6</b> Снова зайдите на встроенный веб-сервер, введя верный IP-адрес в адресной строке.</p> <p>Встроенный веб-сервер открыт?</p>	Неполадка устранена.	Обратитесь в <a href="#">техническая поддержка</a> .

## Обращение в службу технической поддержки

Обращаясь в службу поддержки заказчиков, необходимо описать характер неполадки, сообщение, отображаемое на дисплее принтера, и действия, предпринятые для устранения неполадки.

Необходимо знать модель и серийный номер принтера. Для получения дополнительной информации см. этикетку на задней панели принтера. Серийный номер также указан на странице параметров меню.

Компания Lexmark может предложить ряд способов для устранения проблемы печати. Зайдите на веб-узел компании Lexmark по адресу <http://support.lexmark.com> и выполните одно из следующих действий.

<b>Техническая библиотека</b>	Решение наиболее распространенных проблем можно найти в руководствах, вспомогательной документации, драйверах и других ресурсах, которые можно загрузить из нашей библиотеки.
<b>Электронная почта</b>	Можно отправить компании Lexmark сообщение электронной почты с описанием проблемы. Специалист по поддержке ответит на ваше письмо и предоставит информацию, которая поможет устранить неполадку.
<b>Поддержка путем общения через Интернет</b>	Можно связаться непосредственно с ответственным специалистом по поддержке. Он может самостоятельно устранить неполадку в принтере или перенаправить ваш запрос в Службу помощи, ответственный специалист которой может подключиться к вашему компьютеру через Интернет и устранить неполадку, установить обновления или выполнить другие задачи, которые помогут вам успешно пользоваться продуктом Lexmark.

Также оказывается поддержка по телефону В США или Канаде позвоните по телефону 1-800-539-6275. Для получения технической поддержки в других странах или регионах посетите веб-узел по адресу <http://support.lexmark.com>.

# Примечания

## Сведения о продукте

Наименование устройства:

Lexmark MS710 и MS711

Тип устройства:

4063

Модели:

832, 835

## Замечание к выпуску

Июнь 2013 г.

**Следующий пункт не относится к тем странам, где подобное условие противоречит местному законодательству:** КОМПАНИЯ LEXMARK INTERNATIONAL, INC. ПРЕДОСТАВЛЯЕТ ЭТУ ПУБЛИКАЦИЮ «КАК ЕСТЬ» БЕЗ КАКИХ-ЛИБО ГАРАНТИЙ, КАК ЯВНЫХ, ТАК И ПОДРАЗУМЕВАЕМЫХ, ВКЛЮЧАЯ ПОДРАЗУМЕВАЕМЫЕ ГАРАНТИИ КОММЕРЧЕСКОГО УСПЕХА ИЛИ ПРИГОДНОСТИ ДЛЯ ОПРЕДЕЛЕННОЙ ЗАДАЧИ. В некоторых областях не разрешен отказ от оговоренных явно или подразумеваемых гарантий при определенных сделках, поэтому данное положение, возможно, к Вам не относится.

В настоящем издании могут содержаться технические неточности или типографские ошибки. Содержащаяся здесь информация периодически корректируется; данные изменения будут включены в последующие издания. В любое время в описываемые продукты или программы могут быть внесены изменения или усовершенствования.

Упоминание в этом документе изделий, программ или услуг не означает, что изготовитель намерен поставлять их во все страны, в которых он осуществляет свою деятельность. Любые упоминания изделий, программ или услуг не означают и не предполагают, что может быть использовано только это изделие, программа или услуга. Вместо них может быть использовано любое эквивалентное изделие, программа или услуга, если при этом не нарушаются существующие права интеллектуальной собственности. Пользователь сам несет ответственность за оценку и проверку работы настоящего изделия в связи с использованием других изделий, программ или услуг, кроме явно указанных изготовителем.

Техническую поддержку Lexmark можно получить по адресу <http://support.lexmark.com>.

Подробнее о расходных материалах и загружаемых файлах см. на странице [www.lexmark.com](http://www.lexmark.com).

© Lexmark International, Inc., 2013 г.

Все права защищены.

## Товарные знаки

Логотипы Lexmark и Lexmark с ромбом, MarkNet и MarkVision являются торговыми марками корпорации Lexmark International, зарегистрированными в США и/или других странах.

Mac и логотип Mac являются товарными знаками корпорации Apple Inc., зарегистрированными в США и других странах.

PCL<sup>®</sup> является зарегистрированным товарным знаком компании Hewlett-Packard. PCL является наименованием, используемым компанией Hewlett-Packard для обозначения набора команд (языка принтера) и функций, реализованных в принтерах этой компании. Данный принтер разрабатывался как совместимый с языком PCL. Это означает, что принтер распознает команды PCL, используемые различными прикладными программами, и эмулирует функции, соответствующие данным командам.

Следующие выражения являются торговыми марками или зарегистрированными торговыми марками соответствующих компаний:

Albertus	Открытая корпорация с ограниченной ответственностью Monotype
Antique Olive	Monsieur Marcel OLIVE
Apple-Chancery	Корпорация Apple Computer
Arial	Открытая корпорация с ограниченной ответственностью Monotype
CG Times	Разработан корпорацией Agfa на основе Times New Roman по лицензии корпорации Monotype
Chicago	Корпорация Apple Computer
Clarendon	Компания Linotype-Hell AG и/или ее дочерние компании
Eurostile	Nebiolo
Geneva	Корпорация Apple Computer
GillSans	Открытая корпорация с ограниченной ответственностью Monotype
Helvetica	Компания Linotype-Hell AG и/или ее дочерние компании
Hoefler	Jonathan Hoefler Type Foundry
ITC Avant Garde Gothic	Корпорация International Typeface
ITC Bookman	Корпорация International Typeface
ITC Mona Lisa	Корпорация International Typeface
ITC Zapf Chancery	Корпорация International Typeface
Joanna	Открытая корпорация с ограниченной ответственностью Monotype
Marigold	Arthur Baker
Monaco	Корпорация Apple Computer
New York	Корпорация Apple Computer
Oxford	Arthur Baker
Palatino	Компания Linotype-Hell AG и/или ее дочерние компании
Stempel Garamond	Компания Linotype-Hell AG и/или ее дочерние компании
Taffy	Корпорация Agfa
Times New Roman	Открытая корпорация с ограниченной ответственностью Monotype

Univers	Компания Linotype-Hell AG и/или ее дочерние компании
---------	--

Другие товарные знаки являются собственностью соответствующих владельцев.

AirPrint и логотип AirPrint являются товарными знаками корпорации Apple, Inc.

## Уведомления о лицензировании

Информация о лицензировании по данному продукту находится в корневом каталоге компакт-диска.

## Уровни шума

Следующие измерения были сделаны в соответствии с ISO 7779, а результаты предоставлены в соответствии с требованиями ISO 9296.

**Примечание.** Некоторые режимы могут отсутствовать на устройстве.

Среднее звуковое давление на расстоянии 1 м, дБА	
Выполняется печать	56 дБа
Готов	32 дБа

Значения могут изменяться. Чтобы узнать текущие значения, посетите узел: [www.lexmark.com](http://www.lexmark.com).

## Сведения об утилизации электронного оборудования в странах ЕС



Логотип WEEE обозначает специальные программы и процедуры утилизации электронных изделий в странах Европейского союза. Мы призываем пользователей возвращать изделия для утилизации.

Для получения дополнительной информации о способах утилизации изделий нажмите [EU Waste Electronics Information](#).

## Утилизация изделий

Процедура утилизации принтера и расходных материалов отличается от процедуры утилизации обычных бытовых отходов. За информацией о возможностях утилизации обращайтесь в местные органы власти.

## Предупреждение о чувствительности к разрядам статического электричества



Этим знаком обозначаются компоненты, чувствительные к статическому электричеству. Перед тем, как прикасаться к поверхностям, отмеченным такими знаками, необходимо дотронуться до металлического корпуса принтера.

## ENERGY STAR

Любой продукт Lexmark с эмблемой ENERGY STAR на корпусе или на начальном экране сертифицирован на соответствие требованиям (EPA) ENERGY STAR, если его конфигурация и поставка выполнены корпорацией Lexmark.



## Информация о температуре

Рабочая температура окружающей среды	от 15,6 до 32,2°C (от 60 до 90°F)
Температура перевозки	от -40 до 43,3°C (от -40 до 110°F)
Температура хранения и относительная влажность	от 1 до 35°C (от 34 до 95°F) от 8 до 80 % отн. влажности

## Уведомление о лазерном излучении

Принтер сертифицирован в США, как соответствующий требованиям DHHS 21 CFR, раздел I, подраздел J, для лазерных устройств класса I (1), а также сертифицирован в других странах как лазерное устройство класса I, соответствующее требованиям стандарта IEC 60825-1.

Лазерные устройства класса I считаются безопасными. Внутри принтера находится лазер класса IIIb (3b), в качестве которого обычно используется арсенид-галлиевый лазер мощностью 10 мВт, излучающий в диапазоне длин волн 787-800 нанометров. Лазерная система и принтер сконструированы таким образом, что при нормальных условиях эксплуатации, техническом обслуживании и при соблюдении предписанных условий ремонта персонал не подвергается воздействию лазерного излучения, превышающего уровень класса I.

## Информационная этикетка о лазерном излучении

На данном принтере, как показано ниже, может присутствовать этикетка с уведомлением о лазерном излучении:

DANGER - Invisible laser radiation when cartridges are removed and interlock defeated. Avoid exposure to laser beam.  
 PERIGO - Radiação a laser invisível ser liberada se os cartuchos forem removidos e o lacre rompido. Evite a exposição aos feixes de laser.  
 Opasnost - Nevidljivo lasersko zračenje kada su kasete uklonjene i poništena sigurnosna veza. Izbjegavati izlaganje zracima.  
 NEBEZPEČN Když jsou vyjmuty kazety a je odbloková pojistka, ze záření je vystřeno neviditelné laserové světlo. Nevystavujte se působení laserového paprsku.  
 FARE - Usynlig laserstråling, når patroner fjernes, og spærreanordningen er slået fra. Undgået blive udsat for laserstråling.  
 GEVAAR - Onzichtbare laserstraling wanneer cartridges worden verwijderd en een vergrendeling wordt genegeerd. Voorkom blootstelling aan de laser.  
 DANGER - Rayonnements laser invisibles lors du retrait des cartouches et du déverrouillage des loquets. Éviter toute exposition au rayon laser.  
 VAARA - Näkymättömät lasersträvalyn varottava, kun väkasetit on poistettu ja lukitus on auki. Vältä lasersträvalin altistumista.  
 GEFAHR - Unsichtbare Laserstrahlung beim Herausnehmen von Druckkassetten und offener Sicherheitssperre. Laserstrahl meiden.  
 KINΔYNOΣ - Έκλυση αόρατης ακτινοβολίας laser κατά την αφαίρεση των κασετών και την απασφάλιση της μανδάλωσης. Αποφεύγετε την έκθεση στην ακτινοβολία laser.  
 VESZÉLY - Nem látható lézersugárzó fordulhat elő a patronok eltávolításakor és a zárszerkezet felbontásakor. Kerülje a lézersugárnak való kitettséget.  
 PERICOLO - Emissione di radiazioni laser invisibili durante la rimozione delle cartucce e del blocco. Evitare l'esposizione al raggio laser.  
 FARE - Usynlig laserstråling når kassetene tas ut og sperren er satt ut av spill. Unngå eksponering for laserstråling.  
 NIEBEZPIECZEŃSTWO - niewidzialne promieniowanie laserowe podczas usuwania kaset i blokady. Należy unikać nasświetlenia promieniem lasera.  
 ОПАСНО! Невидимое лазерное излучение при извлеченных картриджах и снятии блокировки. Избегайте воздействия лазерных лучей.  
 Pozor - Nebezpečnostvo neviditeľného laserového žiarenia pri odobratých kazetách a odblokovanej pojistke. Nevystavujte sa laseru.  
 PELIGRO: Se producen radiaciones láser invisibles al extraer los cartuchos con el interbloqueo desactivado. Evite la exposición al haz de láser.  
 FARA - Osynlig laserstråling når patroner tas ur och spärre mekanismen öppnas. Undvik exponering för laserstråling.  
 危険 - 当移除碳粉盒及互锁失效时会产生看不见的激光辐射, 请避免暴露在激光光束下。  
 危険 - 移除碳粉匣與安全連續開關失效時會產生看不見的雷射輻射。請避免暴露在雷射光束下。  
 危険 - カートリッジが取り外され、内部ロックが無効になると、見えないレーザー光が放射されます。このレーザー光に当たらないようにしてください。

## Потребляемая мощность

### Потребление энергии устройством

В следующей таблице приведены характеристики потребляемой мощности устройства.

**Примечание.** Некоторые режимы могут отсутствовать на устройстве.

Режим	Описание	Потребляемая мощность (Вт)
Выполняется печать	Устройство создает печатный документ из электронных документов.	MS710, 780; MS711, 800
Копировать	Устройство создает печатные документы на основе печатных оригиналов.	н.д.
Сканировать	Устройство выполняет сканирование печатных документов.	н.д.
Готов	Устройство ожидает задание на печать.	Готов 1, 100; Готов 2, 75
Спящий режим	Устройство находится в режиме энергосбережения высокого уровня.	4.8
Гибернация	Устройство находится в режиме энергосбережения низкого уровня.	0.5
Выкл	Устройство подключено к электророзетке, но выключатель питания выключен.	0.1

Уровни энергопотребления, указанные в предыдущей таблице, представляют собой усредненные по времени измерения. Мгновенные значения потребляемой мощности могут быть существенно выше этого среднего значения.

Значения могут изменяться. Чтобы узнать текущие значения, посетите узел: [www.lexmark.com](http://www.lexmark.com).

## Спящий режим

Это устройство имеет режим пониженного энергопотребления, который называется *Спящий режим*. Спящий режим позволяет экономить энергию, снижая уровень потребляемой энергии во время длительного простоя. Спящий режим включается автоматически, если устройство не используется в течение указанного периода, который называется *Период ожидания спящего режима*.

Стандартная заводская настройка периода ожидания спящего режима для данного продукта составляет (в минутах):	30
--	----

С помощью меню конфигурации время ожидания для перехода в спящий режим можно изменять в пределах от 1 до 180 минут. После установки малого значения времени ожидания для перехода в спящий режим происходит сокращение энергопотребления, но увеличивается время отклика устройства. После установки большого значения времени ожидания для перехода в спящий режим время отклика устройства уменьшается, но происходит увеличение энергопотребления.

## Режим гибернации

Это устройство может работать в режиме с самым низким энергопотреблением, который называется *Режим гибернации*. При работе в режиме гибернации все системы и устройства безопасно переводятся в режим минимального энергопотребления.

В режим гибернации можно перейти любым из описанных ниже способов.

- Использование времени ожидания гибернации
- Использование планирования режимов питания
- Использование кнопки перехода в спящий режим/режим гибернации

Стандартная заводская настройка параметра «Время ожидания гибернации» для этого продукта во всех странах, кроме стран ЕС и Швейцарии	Отключено
Стандартная заводская настройка параметра «Время ожидания гибернации» для этого продукта в странах ЕС и Швейцарии	3 дня

Длительность времени ожидания, по истечении которого принтер после обработки задания печати переходит в режим гибернации, можно изменять в пределах от одного часа до одного месяца.

## Устройство выключено, но подключено к розетке

Если данное устройство, когда выключено, но подключено к розетке, потребляет некоторую небольшую энергию, то чтобы полностью прекратить потребление энергии устройством, отключите его от электрической розетки.

## Суммарное энергопотребление

Иногда требуется определить суммарное энергопотребление устройства. Поскольку потребляемая мощность измеряется в ваттах, то для определения энергопотребления это значение необходимо умножить на время, в течение которого устройство находится в каждом режиме. Суммарное энергопотребление устройства равно сумме энергий, потребленных им в каждом режиме.

## Соответствие директивам Европейского сообщества (ЕС)

Данное изделие соответствует требованиям по безопасности, изложенным в директивах Совета 2004/108/ЕС, 2006/95/ЕС и 2009/125/ЕС по сближению и согласованию законодательств государств-участников об электромагнитной совместимости и безопасности электрического оборудования, предназначенного для эксплуатации в пределах определенных диапазонов напряжения, а также по экологическим требованиям к продукции, связанной с энергопотреблением.

Производитель данного изделия: Lexmark International, Inc., 740 West New Circle Road, Lexington, KY, 40550 USA. Авторизованный представитель: Lexmark International Technology Hungria Kft., 8 Lechner utca fasor, Millennium Tower III, 1095 Budapest HUNGARY. Заявление о соответствии требованиям указанных директив может быть предоставлено авторизованным представителем по запросу.

Данное изделие соответствует ограничениям на оборудование класса В EN 55022 и требованиям по технике безопасности EN 60950.

## Уведомления о соответствии стандартам для беспроводных устройств

Данный раздел содержит следующую информацию о соответствии стандартам, относящимся к устройствам беспроводной связи, содержащим передатчики, включая помимо всего прочего беспроводные сетевые карты или бесконтактные считыватели идентификационных карточек.

## Уведомление о модульном компоненте

Данное устройство может содержать следующие модульные компоненты:

Тип/модель Lexmark LEX-M01-005; FCC ID: IYLLEXM01005; Industry Canada IC: 2376A-M01005

## Воздействие радиочастотного излучения

Мощность излучения данного устройства существенно ниже ограничений FCC и других нормативных агентств по радиочастотному излучению. В соответствии с требованиями FCC и других нормативных агентств по дозе радиочастотного облучения расстояние между антенной данного устройства и человеком должно быть не менее 20 см (8 дюймов).

## Примечания для пользователей в странах Европейского союза

Данное устройство соответствует требованиям по безопасности директив Комитета Европейского сообщества 2004/108/ЕС, 2006/95/ЕС, 1999/5/ЕС и 2009/125/ЕС о приближении и согласовании законов стран-участников относительно электромагнитной совместимости и безопасности

электрического оборудования, предназначенного для использования в указанном диапазоне напряжений, радиооборудования и оконечного оборудования связи, а также по экологическим требованиям к энергопотребляющим устройствам.

На соответствие стандартам указывает маркировка CE.



Производитель данного изделия: Lexmark International, Inc., 740 West New Circle Road, Lexington, KY, 40550 USA. Авторизованный представитель: Lexmark International Technology Hungba Kft., 8 Lechner fasor, Millennium Tower III, 1095 Budapest HUNGARY. Заявление о соответствии требованиям указанных директив может быть предоставлено авторизованным представителем по запросу.

Данное изделие соответствует ограничениям на оборудование класса В EN 55022 и требованиям по технике безопасности EN 60950.

Устройства с возможностью работы в беспроводных локальных сетях 2,4 ГГц соответствуют требованиям по безопасности директив Комитета ЕС 2004/108/ЕС, 2006/95/ЕС, 1999/5/ЕС и 2009/125/ЕС о приближении и согласовании законов стран-участников относительно электромагнитной совместимости и безопасности электрического оборудования, предназначенного для использования в указанном диапазоне напряжений, а также радиооборудования и оконечного оборудования связи.

На соответствие стандартам указывает маркировка CE.



Разрешено применение во всех странах Европейского Союза и Европейской ассоциации свободной торговли. Использовать только в помещениях.

Производитель данного изделия: Lexmark International, Inc., 740 West New Circle Road, Lexington, KY, 40550 USA. Авторизованный представитель: Lexmark International Technology Hungba Kft., 8 Lechner fasor, Millennium Tower III, 1095 Budapest HUNGARY. Заявление о соответствии требованиям указанных директив может быть предоставлено авторизованным представителем по запросу.

Данный продукт может использоваться в странах, перечисленных в следующей таблице.

AT	BE	BG	CH	CY	CZ	DE	DK	EE
EL	ES	FI	FR	HR	HU	IE	IS	IT
LI	LT	LU	LV	MT	NL	NO	PL	PT
RO	SE	SI	SK	TR	UK			

Česky	Společnost Lexmark International, Inc. tímto prohlašuje, že výrobek tento výrobek je ve shodě se základními požadavky a dalšími příslušnými ustanoveními směrnice 1999/5/ES.
Dansk	Lexmark International, Inc. erklærer herved, at dette produkt overholder de væsentlige krav og øvrige relevante krav i direktiv 1999/5/EF.
Deutsch	Hiermit erklärt Lexmark International, Inc., dass sich das Gerät dieses Gerät in Übereinstimmung mit den grundlegenden Anforderungen und den übrigen einschlägigen Bestimmungen der Richtlinie 1999/5/EG befindet.

Ελληνική	ΜΕ ΤΗΝ ΠΑΡΟΥΣΑ Η LEXMARK INTERNATIONAL, INC. ΔΗΛΩΝΕΙ ΟΤΙ ΑΥΤΟ ΤΟ ΠΡΟΪΟΝ ΣΥΜΜΟΡΦΩΝΕΤΑΙ ΠΡΟΣ ΤΙΣ ΟΥΣΙΩΔΕΙΣ ΑΠΑΙΤΗΣΕΙΣ ΚΑΙ ΤΙΣ ΛΟΙΠΕΣ ΣΧΕΤΙΚΕΣ ΔΙΑΤΑΞΕΙΣ ΤΗΣ ΟΔΗΓΙΑΣ 1999/5/ΕΚ.
English	Hereby, Lexmark International, Inc., declares that this type of equipment is in compliance with the essential requirements and other relevant provisions of Directive 1999/5/EC.
Español	Por medio de la presente, Lexmark International, Inc. declara que este producto cumple con los requisitos esenciales y cualesquiera otras disposiciones aplicables o exigibles de la Directiva 1999/5/CE.
Eesti	Käesolevaga kinnitab Lexmark International, Inc., et seade see toode vastab direktiivi 1999/5/EÜ põhinõuetele ja nimetatud direktiivist tulenevatele muudele asjakohastele sätetele.
Suomi	Lexmark International, Inc. vakuuttaa täten, että tämä tuote on direktiivin 1999/5/EY oleellisten vaatimusten ja muiden sitä koskevien direktiivin ehtojen mukainen.
Français	Par la présente, Lexmark International, Inc. déclare que l'appareil ce produit est conforme aux exigences fondamentales et autres dispositions pertinentes de la directive 1999/5/CE.
Magyar	Alulírott, Lexmark International, Inc. nyilatkozom, hogy a termék megfelel a vonatkozó alapvető követelményeknek és az 1999/5/EC irányelv egyéb előírásainak.
Íslenska	Hér með lýsir Lexmark International, Inc. yfir því að þessi vara er í samræmi við grunnkröfur og aðrar kröfur, sem gerðar eru í tilskipun 1999/5/EC.
Italiano	Con la presente Lexmark International, Inc. dichiara che questo prodotto è conforme ai requisiti essenziali ed alle altre disposizioni pertinenti stabilite dalla direttiva 1999/5/CE.
Latviski	Ar šo Lexmark International, Inc. deklarē, ka šis izstrādājums atbilst Direktīvas 1999/5/EK būtiskajām prasībām un citiem ar to saistītajiem noteikumiem.
Lietuvių	Šiuo Lexmark International, Inc. deklaruoja, kad šis produktas atitinka esminius reikalavimus ir kitas 1999/5/EB direktyvos nuostatas.
Malti	Bil-preżenti, Lexmark International, Inc., jiddikjara li dan il-prodott huwa konformi mal-ħtiġijiet essenzjali u ma dispożizzjonijiet oħrajn relevanti li jinsabu fid-Direttiva 1999/5/KE.
Nederlands	Hierbij verklaart Lexmark International, Inc. dat het toestel dit product in overeenstemming is met de essentiële eisen en de andere relevante bepalingen van richtlijn 1999/5/EG.
Norsk	Lexmark International, Inc. erklærer herved at dette produktet er i samsvar med de grunnleggende krav og øvrige relevante krav i direktiv 1999/5/EF.
Polski	Niniejszym Lexmark International, Inc. oświadcza, że niniejszy produkt jest zgodny z zasadniczymi wymogami oraz pozostałymi stosownymi postanowieniami Dyrektywy 1999/5/EC.
Português	A Lexmark International Inc. declara que este produto está conforme com os requisitos essenciais e outras disposições da Diretiva 1999/5/CE.
Slovensky	Lexmark International, Inc. týmto vyhlasuje, že tento produkt spĺňa základné požiadavky a všetky príslušné ustanovenia smernice 1999/5/ES.
Slovensko	Lexmark International, Inc. izjavlja, da je ta izdelek v skladu z bistvenimi zahtevami in ostalimi relevantnimi določili direktive 1999/5/ES.
Svenska	Härmed intygar Lexmark International, Inc. att denna produkt står i överensstämmelse med de väsentliga egenskapskrav och övriga relevanta bestämmelser som framgår av direktiv 1999/5/EG.

## Patent acknowledgment

The use of this product or service is subject to the reasonable, non-discriminatory terms in the Intellectual Property Rights (IPR) Disclosure of Certicom Corp. at the IETF for Elliptic Curve Cryptography (ECC) Cipher Suites for Transport Layer Security (TLS) implemented in the product or service.

The use of this product or service is subject to the reasonable, non-discriminatory terms in the Intellectual Property Rights (IPR) Disclosure of Certicom Corp. at the IETF for TLS Elliptic Curve Cipher Suites with SHA-256/382 and AES Galois Counter Mode (GCM) implemented in the product or service.

The use of this product or service is subject to the reasonable, non-discriminatory terms in the Intellectual Property Rights (IPR) Disclosure of Certicom Corp. at the IETF for TLS Suite B Profile for Transport Layer Security (TLS) implemented in the product or service.

The use of this product or service is subject to the reasonable, non-discriminatory terms in the Intellectual Property Rights (IPR) Disclosure of Certicom Corp. at the IETF for Addition of the Camellia Cipher Suites to Transport Layer Security (TLS) implemented in the product or service.

The use of certain patents in this product or service is subject to the reasonable, non-discriminatory terms in the Intellectual Property Rights (IPR) Disclosure of Certicom Corp. at the IETF for AES-CCM ECC Cipher Suites for TLS implemented in the product or service.

The use of this product or service is subject to the reasonable, non-discriminatory terms in the Intellectual Property Rights (IPR) Disclosure of Certicom Corp. at the IETF for IKE and IKEv2 Authentication Using the Elliptic Curve Digital Signature Algorithm (ECDSA) implemented in the product or service.

The use of this product or service is subject to the reasonable, non-discriminatory terms in the Intellectual Property Rights (IPR) Disclosure of Certicom Corp. at the IETF for Suite B Cryptographic Suites for IPsec implemented in the product or service.

The use of this product or service is subject to the reasonable, non-discriminatory terms in the Intellectual Property Rights (IPR) Disclosure of Certicom Corp. at the IETF for Algorithms for Internet Key Exchange version 1 (IKEv1) implemented in the product or service.

# Указатель

- [**  
[Тип расходного материала] не  
Lexmark, см. Руководство  
пользователя [33.xu] 208
- Е**  
Embedded Web Server  
доступ к удаленной панели  
управления 170  
изменение параметров  
конфиденциальной  
печати 170  
копирование параметров на  
другие принтеры 171  
настройки  
администратора 170  
настройки сети 170  
проблема с доступом 254  
проверка состояния  
компонентов 153  
проверка состояния  
расходных материалов 153  
регулирование яркости 144
- Б**  
безопасность  
изменение параметров  
конфиденциальной  
печати 170  
безопасность принтера  
сведения 150  
беспроводная сеть  
информация о  
конфигурации 42  
блок формирования  
изображения  
заказ 156  
брошюровщик  
поддерживаемые форматы  
бумаги 78  
характеристики  
брошюровки 78  
бумага  
бумага из вторсырья 74  
выбор 73  
задание формата 50  
использование  
изготовленной из  
вторсырья 140  
Настройка формата  
Universal 50  
недопустимые 74  
печатные бланки 74  
тип настройки 50  
фирменный бланк 74  
характеристики 72  
хранение 72, 76  
бумага из вторсырья  
использование 74, 140  
бункер для отходов  
перфорации  
очистка 151
- В**  
веб-страница безопасности  
источник 150  
видны вертикальные  
пропуски 252  
видны полосы 252  
видны пропуски 252  
внутренние дополнительные  
устройства 14  
внутренний сервер печати  
устранение неполадок 221  
Во флэш-памяти  
недостаточно места для  
ресурсов [52] 208  
Восстановить отложенные  
задания? 214  
Вставьте контейнер отходов  
перфоратора 202  
Вставьте лоток [x] 202  
встроенные решения  
очистка 147  
выбор бумаги 73  
выбор места для установки  
принтера 9
- Д**  
данные конфигурации  
беспроводная сеть 42  
детали  
использование картриджей  
Lexmark 154  
проверка с помощью  
Embedded Web Server 153  
проверка состояния 153  
детали и расходные  
материалы, состояние  
проверка, на панели  
управления принтера 152  
Диск заполнен [62] 200  
Диск почти заполнен.  
Безопасная очистка  
диска. 200  
дисплей, панель управления  
принтера 12  
регулирование яркости 144  
Для выполнения задания  
требуются расходные  
материалы 215  
Для использования в данном  
устройстве диск должен быть  
отформатирован 200  
документы, печать  
из ОС Windows 81  
с компьютера Macintosh 81  
дополнительная карточка  
установка 24  
дополнительные устройства  
принтера, устранение  
неполадок  
проблемы с лотком на 2100  
листов 219  
дополнительный лоток на 250  
листов  
загрузка 51  
дополнительный лоток на 550  
листов  
загрузка 51  
доступ к удаленной панели  
управления  
Embedded Web Server 170  
доступные внутренние  
дополнительные  
устройства 14
- Ж**  
жесткий диск принтера  
очистка 148  
удаление 29  
установка 25

- утилизация 146  
шифрование 148
- 3**
- заводские настройки,  
восстановление 171
- Загрузите [имя  
пользовательского типа] в  
[источник бумаги] с загрузкой  
[ориентация] 205
- Загрузите [пользовательская  
строка] в [источник бумаги] с  
загрузкой [ориентация] 204
- Загрузите [размер бумаги] с  
загрузкой [ориентация] в  
[источник бумаги] 205
- Загрузите [тип бумаги] [размер  
бумаги] в [источник бумаги] с  
загрузкой [ориентация] 205
- Загрузите в устройство ручной  
подачи [имя  
пользовательского типа] с  
загрузкой [ориентация] 206
- Загрузите в устройство ручной  
подачи [пользовательская  
строка] с загрузкой  
[ориентация] 206
- Загрузите в устройство ручной  
подачи [размер бумаги] с  
загрузкой [ориентация] 206
- Загрузите в устройство ручной  
подачи [тип бумаги] [размер  
бумаги] с загрузкой  
[ориентация]. 206
- Загрузите скобы 204
- загрузка  
дополнительный лоток на  
250 листов 51  
дополнительный лоток на  
550 листов 51  
карточки 63  
Лоток на 2100 листов 57  
многоцелевое устройство  
подачи 63  
прозрачные пленки 63  
стандартный лоток на 250  
листов 51  
стандартный лоток на 550  
листов 51  
фирменный бланк в  
лотках 51
- фирменный бланк в лотке на  
2100 листов 57
- фирменный бланк во  
многоцелевом устройстве  
подачи 63
- задание на печать  
отмена с панели управления  
принтера 87  
отмена, с компьютера 87
- задания конфиденциальной  
печати 84  
печать из ОС Windows 85  
печать с компьютера  
Macintosh 85
- задания на печать с  
повтором 84  
печать из ОС Windows 85  
печать с компьютера  
Macintosh 85
- задания на печать с  
резервированием 84  
печать из ОС Windows 85  
печать с компьютера  
Macintosh 85
- задания печати с  
проверкой 84  
печать из ОС Windows 85  
печать с компьютера  
Macintosh 85
- заказ  
блок формирования  
изображения 156  
кассеты со скобами 156  
комплект ТО 156  
очиститель термоблока 156
- заказ расходных материалов  
картриджи с тонером 155
- Заканчивается комплект ТО  
[80.xu] 207
- Заканчивается  
формирователь изображения  
[84.xu] 201
- Закройте дверцу или вставьте  
картридж 199
- Закройте заднюю дверцу 199
- Закройте заднюю дверцу  
брошюровщика 199
- замена картриджа 158, 160
- замена картриджа со  
скрепками 163
- замена крышки очистителя  
термоблока 164
- замена очистителя  
термоблока 165
- замена расходных  
материалов  
кассета со скобами 163
- Замените [источник бумаги] на  
[имя пользовательского типа]  
с загрузкой [ориентация] 198
- Замените [источник бумаги] на  
[пользовательская строка] с  
загрузкой [ориентация] 198
- Замените [источник бумаги] на  
[тип бумаги] [формат бумаги] с  
загрузкой [ориентация] 198
- Замените [источник бумаги] на  
[формат бумаги] с загрузкой  
[ориентация] 198
- Замените картридж,  
несоответствие региона  
принтера [42.xu] 212
- Замените картридж, осталось  
примерно 0 страниц  
[88.xu] 212
- Замените комплект валиков  
[81.xu] 213
- Замените комплект ТО,  
осталось примерно 0 страниц  
[80.xu] 213
- Замените неподдерживаемый  
картридж [32.xu] 213
- Замените неподдерживаемый  
термоблок [32.xu] 213
- Замените неподдерживаемый  
формирователь изображения  
[32.xu] 213
- Замените отсутствующий или  
не отвечающий термоблок  
[31.xu] 210
- Замените очиститель 213
- Замените формирователь  
изображения, осталось  
примерно 0 страниц  
[84.xu] 212
- замок, секретный 146
- Замятие страницы [x],  
откройте верхнюю заднюю  
дверцу. [202] 181
- Замятие страницы [x],  
откройте верхнюю и нижнюю  
заднюю дверцу. [231–234] 182
- Замятие страницы [x],  
откройте лоток [x]. [24x] 186

Замятие страницы [x], очистите устройство ручной подачи. [250] 187

Замятие страницы [x], поднимите переднюю крышку для снятия картриджа. [200–201] 178

Замятие страницы [x], снимите лоток 1 для очистки устройства двусторонней печати. [235–239] 185

Замятие страницы [x], удалите бумагу, откройте заднюю дверцу брошюровщика. Оставьте бумагу в лотке. [451] 192

Замятие страницы [x], удалите бумагу, откройте заднюю дверцу раскладного лотка. Оставьте бумагу в лотке. [41y.xx] 193

Замятие страницы [x], удалите бумагу, откройте заднюю дверцу шивателя. Оставьте бумагу в лотке. [455–457] 188

Замятие страницы [x], устрани́те бумагу, откройте заднюю дверцу почтового ящика. Оставьте бумагу в лотке. [43y.xx] 195

Замятие страницы [x], устрани́те замятие в стандартном выходном лотке. [203] 184

замятия

- доступ 175
- предотвращение 173
- расшифровка сообщений 175

замятия бумаги

- предотвращение 173

замятия бумаги, устранение

- в задней дверце почтового ящика 195
- в лотке 186
- в области брошюровщика 188
- в области дверцы заднего раскладного лотка 193
- в области задней дверцы брошюровщика 192

в области устройства двусторонней печати 185

в стандартном выходном лотке 184

внутри принтера 178

во многоцелевом устройстве подачи 187

за задней дверцей 181, 182

замятия, устранение

- в задней дверце почтового ящика 195
- в лотке 186
- в области брошюровщика 188
- в области дверцы заднего раскладного лотка 193
- в области задней дверцы брошюровщика 192
- в области устройства двусторонней печати 185
- в стандартном выходном лотке 184
- внутри принтера 178
- во многоцелевом устройстве подачи 187
- за задней дверцей 181, 182

заявление об энергозависимости 146

## И

Извлеките бумагу из [имя связанного набора лотка] 211

Извлеките бумагу из всех выходных лотков 211

Извлеките бумагу из выходного лотка [x] 211

Извлеките бумагу из стандартного выходного лотка 212

извлечение жесткого диска принтера 29

Изменение конфигурации, некоторые отложенные задания не восстановлены [57] 200

имена пользовательских типов бумаги

- назначение 69

имя пользовательского типа бумаги

- создание 68

индивидуальные настройки

- очистка 147

исключение лотков из цепочки связи 67

использование бумаги, изготовленной из вторсырья 140

использование режима гибернации 143

## К

кабели

- Ethernet 35
- Порт USB 35

карта памяти 14

- установка 18

карточки

- загрузка 63
- советы 71

картридж с тонером

- замена 158, 160

картриджи с тонером

- заказ 155
- утилизация 145

кассета со скобами

- замена 163

кассеты со скобами

- заказ 156

клавиатура

- панель управления принтера 12

Кнопка «Начальный экран»

- панель управления принтера 12

Кнопка «Сон»

- панель управления принтера 12

Кнопка «Стоп» или «Отменить»

- панель управления принтера 12

кнопки, панель управления принтера 12

комплект ТО

- заказ 156

конфигурации

- принтер 10

конфиденциальные данные

- сведения по обеспечению безопасности 150

конфиденциальные задания  
изменение параметров  
печати 170  
корпус принтера  
очистка 151  
крышка очистителя  
термоблока  
замена 164

## Л

лотки  
исключение из цепочки  
связи 67  
связывание 67  
Лоток на 2100 листов  
загрузка 57  
лоток на 550 листов  
установка 32

## М

мастер настройки  
беспроводной сети  
использование 43  
меню  
AppleTalk 105  
HTML 137  
IPv6 104  
PDF 133  
PostScript 133  
TCP/IP 102  
XPS 133  
Активная сетевая плата 100  
Беспроводная связь 104  
Журнал проверки  
безопасности 116  
Загрузка бумаги 95  
Замена форматов 92  
Изображение 138  
Качество 129  
Конфиденциальная  
печать 114  
Меню настройки SMTP 113  
Настройка 126  
Настройка выходного  
лотка 97  
Настройка МУП 91  
Настройка формата  
Universal 96  
Общие настройки 117  
Отчеты 99  
Оформление 127

Очистка временных файлов  
данных 115  
Параллельный [x] 108  
Параметры печати 123  
Плотность бумаги 93  
Пользовательские типы 96  
Последовательный [x] 110  
Сетевая плата 102  
Сетевые отчеты 102  
Сеть [x] 100  
Служебные 132  
список 88  
Справка 138  
Стандартная сеть 100  
Стандартный USB 106  
Установка даты и  
времени 116  
Устройство подачи по  
умолчанию 89  
Учет заданий 130  
Фактура бумаги 92  
Формат и тип бумаги 89  
Эмуляция PCL 134  
меню "PDF" 133  
меню "Беспроводная  
связь" 104  
меню «AppleTalk» 105  
Меню «IPv6» 104  
меню «PostScript» 133  
меню «TCP/IP» 102  
Меню «XPS» 133  
Меню «Активная сетевая  
плата» 100  
меню «Журнал проверки  
безопасности» 116  
Меню «Загрузка бумаги» 95  
меню «Замена форматов» 92  
меню «Изображение» 138  
Меню «Качество» 129  
Меню «Конфигурация  
МУП» 91  
Меню «Конфиденциальная  
печать» 114  
Меню «Настройка выходного  
лотка» 97  
Меню «Настройка формата  
Universal» 96  
меню «Настройка» 126  
меню «Общие  
параметры» 117  
Меню «Отчеты» 99  
Меню «Оформление» 127

Меню «Параллельный [x]» 108  
Меню «Плотность бумаги» 93  
Меню «Пользовательские  
типы» 96  
Меню «Последовательный  
[x]» 110  
Меню «Сетевая плата» 102  
Меню «Сетевые отчеты» 102  
Меню «Сеть [x]» 100  
Меню «Служебные» 132  
меню «Справка» 138  
Меню «Стандартная  
сеть» 100  
Меню «Стандартный  
USB» 106  
меню «Установка даты и  
времени» 116  
Меню «Устройство подачи по  
умолчанию» 89  
меню «Учет заданий» 130  
Меню «Фактура бумаги» 92  
Меню «Формат и тип  
бумаги» 89  
меню «Эмуляция PCL» 134  
Меню HTML 137  
Меню настройки SMTP 113  
меню Параметры печати 123  
Метод личного  
идентификационного номера  
использование 43  
метод настройки кнопки  
использование 43  
многоцелевое устройство  
подачи  
загрузка 63  
мобильное устройство  
печать с 84

## Н

на напечатанных страницах  
видны повторяющиеся  
горизонтальные линии 247  
на страницах видны  
повторяющиеся вертикальные  
линии 248  
Название пользовательского  
типа [x]  
создание 68  
настройка  
Адрес TCP/IP 102  
несколько принтеров 171  
тип бумаги 50

- уведомления о расходных материалах, блок формирования изображения 153
  - уведомления о расходных материалах, картридж с тонером 153
  - уведомления о расходных материалах, комплект для технического обслуживания 153
  - формат бумаги 50
  - Настройка «Экономичный режим» 141
  - настройка Ethernet
    - подготовка к 39
  - настройка беспроводной сети
    - использование Embedded Web Server 44
  - настройка параметров порта 45
  - настройка плотности тонера 81
  - настройка последовательной печати 47
  - настройка принтера
    - в сети Ethernet (только Macintosh) 40
    - в сети Ethernet (только для Windows) 40
  - настройка размера бумаги формата Universal 50
  - настройка сети ethernet
    - использование Macintosh 40
    - использование Windows 40
  - настройка спящего режима 142
  - настройка уведомлений о расходных материалах 153
  - настройка яркости дисплея принтера 144
  - настройки администратора Embedded Web Server 170
  - настройки для заботы об экологии
    - Режим гибернации 143
    - Тихий режим 142
    - Экономичный режим 141
  - настройки для защиты окружающей среды
    - Режим гибернации 143
    - Спящий режим 142
    - Тихий режим 142
    - Экономичный режим 141
    - экономия расходных материалов 140
  - яркость дисплея принтера, регулировка 144
  - настройки меню
    - загрузка в несколько принтеров 171
  - настройки устройства и сети
    - очистка 147
  - Неверный формат бумаги, откройте [источник бумаги] [34] 202
  - невозможно открыть сервер Embedded Web Server 254
  - Недостаточно комплекта ТО [80.xu] 207
  - Недостаточно памяти для дефрагментации флэш-памяти [37] 203
  - Недостаточно памяти для поддержки функции "Экономия ресурсов" [35] 204
  - Недостаточно памяти для разбора задания по копиям [37] 204
  - Недостаточно памяти, некоторые отложенные задания не будут восстановлены [37] 204
  - Недостаточно памяти, некоторые отложенные задания удалены [37] 203
  - Некоторые отложенные задания не восстановлены 214
  - Необходимо было перезапустить принтер. Последнее задание могло быть не выполнено. 209
  - неоднородное качество печати 239
  - Неподдерживаемое дополнительное устройство в гнезде [x] [55] 216
  - Неподдерживаемый тип концентратора USB, отсоедините 201
  - Неподдерживаемый формат бумаги в лотке [x] 216
  - неполадки принтера, устранение основных 217
  - неравномерная плотность печати 252
  - Несовместимый выходной лоток [x] [59] 201
  - Несовместимый лоток [x] [59] 202
  - Несоответствие картриджа и формователя изображения [41.xu] 197
  - Низкий уровень ресурса блока формирования изображения, осталось примерно [x] страниц [84.xu] 201
  - Низкий уровень тонера в картридже [88.xu] 197
- О**
- Обнаружена неисправная флэш-память [51] 200
  - Обнаружена неотформатированная флэш-память [53] 216
  - обновление списка дополнительных устройств в драйвере принтера 38
  - обращение в службу технической поддержки 255
  - Опустошите контейнер перфоратора 201
  - Отключите неисправный диск [61] 211
  - отложенные задания 84
    - печать из ОС Windows 85
    - печать с компьютера Macintosh 85
  - отмена
    - задание на печать, с компьютера 87
  - отмена задания на печать с компьютера 87
    - с помощью панели управления принтера 87
  - Очень низкий уровень картриджа, осталось примерно [x] страниц [88.xu] 197
  - Очень низкий уровень комплекта ТО, осталось примерно [x] страниц [80.xu] 207

- очиститель термоблока
    - заказ 156
    - замена 165
  - очистка
    - корпус принтера 151
  - очистка бункера для отходов перфорации 151
  - Очистка временных файлов данных меню 115
  - очистка диска 148
  - очистка жесткого диска принтера 148
  - очистка памяти жесткого диска 148
  - очистка энергонезависимой памяти 147
  - очистка энергонезависимой памяти 147
  - Ошибка ПО стандартной сети [54] 214
  - Ошибка чтения USB-концентратора. Извлеките концентратор. 201
  - Ошибка чтения накопителя USB. Извлеките USB. 201
- П**
- память
    - типы установленных на принтере 146
  - память жесткого диска принтера
    - очистка 148
  - панель управления принтера
    - детали 12
    - заводские настройки, восстановление 171
    - использование 12
    - регулирование яркости 144
    - Свет кнопки перехода в спящий режим 13
    - световой индикатор 13
  - панель управления, принтер
    - Свет кнопки перехода в спящий режим 13
    - световой индикатор 13
  - Параллельный порт [x]
    - отключен [56] 209
  - параметры
    - жесткий диск принтера, извлечение 29
    - жесткий диск принтера, установка 25
    - карта памяти 14, 18
    - лоток на 550 листов, установка 32
    - обновление драйвера принтера 38
    - платы с микропрограммным обеспечением 14
    - порт внутренних решений, установка 20
    - параметры безопасности
      - очистка 147
    - параметры порта
      - настройка 45
    - параметры сети
      - Embedded Web Server 170
    - параметры экономии
      - Режим гибернации 143
      - Спящий режим 142
      - Тихий режим 142
      - Экономичный режим 141
      - экономия расходных материалов 140
      - яркость, регулирование 144
    - перемещение принтера 9, 167, 169
    - Переполнение памяти [38] 207
    - печать
      - из ОС Windows 81
      - печать с мобильного устройства 84
      - с компьютера Macintosh 81
      - с флэш-диска 82
      - список каталогов 87
      - список образцов шрифтов 86
      - страница настроек меню 49
      - страница сетевых настроек 49
    - печать документа 81
    - печать конфиденциальных и других отложенных заданий из ОС Windows 85
    - с компьютера Macintosh 85
    - печать с мобильного устройства 84
    - печать с флэш-диска 82
    - печать страницы настройки сети 49
    - плата интерфейса USB/параллельного интерфейса
      - устранение неполадок 223
    - плата контроллера
      - доступ 14
    - плата с микропрограммным обеспечением 14
    - плотность бумаги
      - поддерживаются 76
    - плотность тонера
      - регулирование 81
    - Повторно установите отсутствующий или не отвечающий картридж [31.xu] 210
    - Повторно установите отсутствующий или не отвечающий формирователь изображения [31.xu] 211
    - повторяющиеся дефекты на распечатываемых изображениях 245
    - подготовка к настройке принтера в сети Ethernet 39
    - поддерживаемая плотность бумаги 76
    - поддерживаемые типы бумаги 76
    - поддерживаемые флэш-диски 83
    - поддерживаемые форматы бумаги 77
    - подключение к беспроводной сети
      - использование Embedded Web Server 44
      - использование PBC – метода настройки кнопки 43
      - использование мастера настройки беспроводной сети 43
      - использование метода PIN-кода – метода личного идентификационного номера 43
    - подключение кабелей 35
    - поиск дополнительных сведений о принтере 8
    - Пользов. тип [x]
      - назначение типа бумаги 69

- пользовательский тип бумаги
  - назначение 69
- Порт Ethernet 35
- Порт ISP
  - изменение параметров порта 45
  - установка 20
  - устранение неполадок 223
- Порт USB 35
  - панель управления принтера 12
- Порт USB [x] отключен [56] 216
- последовательная печать
  - настройка 47
- Последовательный порт [x] отключен [56] 214
- предотвращение замятий 76
- предотвращение замятий бумаги 173
- при печати появляются сжатые изображения 235
- примечания 257, 258, 259, 260, 261, 262, 263
- принтер
  - выбор места для установки 9
  - конфигурации 10
  - минимальные зазоры 9
  - модели 10
  - перемещение 9, 167, 169
  - транспортировка 169
  - характеристики брошюровки 78
- принтер при печати выдает пустые страницы 243
- Присоединено слишком много выходных лотков [58] 215
- Присоединено слишком много лотков [58] 215
- проверка принтера, не отвечающего на запросы 217
- проверка состояния компонентов и расходных материалов 152, 153
- Проверьте соединение лотка [x] 199
- Программная ошибка сети [x] [54] 207
- программное обеспечение принтера, установка (Windows) 37
- прозрачные пленки
  - загрузка 63
  - советы 72
- публикации
  - источник 8
- Р**
- Работа в сети Ethernet
  - Macintosh 40
  - Windows 40
- расходные материалы
  - использование бумаги, изготовленной из вторсырья 140
  - использование картриджей Lexmark 154
  - проверка с помощью Embedded Web Server 153
  - проверка состояния 153
  - хранение 157
  - экономия 140
- расходные материалы, заказ
  - блок формирования изображения 156
  - картриджи с тонером 155
  - кассеты со скобами 156
  - комплект ТО 156
  - очиститель термоблока 156
- Режим гибернации
  - использование 143
- Ресурс блока формирования изображения почти исчерпан [84.xu] 201
- Руководство администратора по использованию Embedded Web Server
  - источник 150
- Руководство по работе в сети
  - источник 170
- С**
- с помощью панели управления принтера 12
- сведения о принтере
  - источник 8
- сведения по технике безопасности 6, 7
- световой индикатор
  - панель управления принтера 12
- связывание лотков 67
  - назначение имен пользовательских типов бумаги 69
- секретный замок 146
- сеть Ethernet
  - подготовка настройки печати с использованием Ethernet 39
- скорость печати снижается 231
- Сложная страница, некоторые данные могли быть не напечатаны [39] 199
- Снова подсоедините выходной лоток [x] 209
- Снова подсоедините выходной лоток [x] – [y] 210
- советы
  - карточки 71
  - прозрачные пленки 72
  - этикетки, бумага 71
- сообщения принтера [Тип расходного материала] не Lexmark, см. Руководство пользователя [33.xu] 208
- Во флэш-памяти недостаточно места для ресурсов [52] 208
- Восстановить отложенные задания? 214
- Вставьте бункер отходов перфоратора 202
- Вставьте лоток [x] 202
- Диск заполнен [62] 200
- Диск почти заполнен. Безопасная очистка диска. 200
- Для выполнения задания требуются расходные материалы 215
- Для использования в данном устройстве диск необходимо отформатировать 200
- Загрузите [имя пользовательского типа] в [источник бумаги] с загрузкой [ориентация] 205
- Загрузите [пользовательская строка] в [источник бумаги]

- с загрузкой  
[ориентация] 204
- Загрузите [размер бумаги] с  
загрузкой [ориентация] в  
[источник бумаги] 205
- Загрузите [тип бумаги]  
[размер бумаги] в [источник  
бумаги] с загрузкой  
[ориентация] 205
- Загрузите в устройство  
ручной подачи [имя  
пользовательского типа] с  
загрузкой [ориентация] 206
- Загрузите в устройство  
ручной подачи  
[пользовательская строка] с  
загрузкой [ориентация] 206
- Загрузите в устройство  
ручной подачи [размер  
бумаги] с загрузкой  
[ориентация] 206
- Загрузите в устройство  
ручной подачи [тип бумаги]  
[размер бумаги] с загрузкой  
[ориентация]. 206
- Загрузите скобы 204
- Заканчивается комплект ТО  
[80.ху] 207
- Заканчивается ресурс блока  
формирования  
изображения [84.ху] 201
- Закройте дверцу или  
вставьте картридж 199
- Закройте заднюю  
дверцу 199
- Закройте заднюю дверцу  
брошюровщика 199
- Замените [источник бумаги]  
на [имя пользовательского  
типа] с загрузкой  
[ориентация] 198
- Замените [источник бумаги]  
на [пользовательская  
строка] с загрузкой  
[ориентация] 198
- Замените [источник бумаги]  
на [тип бумаги] [формат  
бумаги] с загрузкой  
[ориентация] 198
- Замените [источник бумаги]  
на [формат бумаги] с  
загрузкой [ориентация] 198
- Замените картридж,  
несоответствие региона  
принтера [42.ху] 212
- Замените картридж,  
осталось примерно 0  
страниц [88.ху] 212
- Замените комплект валиков  
[81.ху] 213
- Замените комплект ТО,  
осталось примерно 0  
страниц [80.ху] 213
- Замените  
неподдерживаемый  
картридж [32.ху] 213
- Замените  
неподдерживаемый  
термоблок [32.ху] 213
- Замените  
неподдерживаемый  
формирователь  
изображения [32.ху] 213
- Замените отсутствующий или  
не отвечающий термоблок  
[31.ху] 210
- Замените очиститель 213
- Замените формирователь  
изображения, осталось  
примерно 0 страниц  
[84.ху] 212
- Замятие страницы [х],  
откройте верхнюю заднюю  
дверцу. [202] 181
- Замятие страницы [х],  
откройте верхнюю и  
нижнюю заднюю дверцу.  
[231–234] 182
- Замятие страницы [х],  
откройте лоток [х].  
[24х] 186
- Замятие страницы [х],  
очистите устройство ручной  
подачи. [250] 187
- Замятие страницы [х],  
поднимите переднюю  
крышку для снятия  
картриджа. [200–201] 178
- Замятие страницы [х],  
снимите лоток 1 для  
очистки устройства  
двусторонней печати. [235–  
239] 185
- Замятие страницы [х],  
удалите бумагу, откройте  
заднюю дверцу  
брошюровщика. Оставьте  
бумагу в лотке. [451] 192
- Замятие страницы [х],  
удалите бумагу, откройте  
заднюю дверцу  
раскладного  
лотка. Оставьте бумагу в  
лотке. [41у.хх] 193
- Замятие страницы [х],  
удалите бумагу, откройте  
заднюю дверцу  
шивателя. Оставьте бумагу  
в лотке. [455–457] 188
- Замятие страницы [х],  
устраните бумагу, откройте  
заднюю дверцу почтового  
ящика. Оставьте бумагу в  
лотке. [43у.хх] 195
- Замятие страницы [х],  
устраните замятие в  
стандартном выходном  
лотке. [203] 184
- Извлеките бумагу из [имя  
связанного набора  
лотка] 211
- Извлеките бумагу из всех  
выходных лотков 211
- Извлеките бумагу из  
выходного лотка [х] 211
- Извлеките бумагу из  
стандартного выходного  
лотка 212
- Изменение конфигурации,  
некоторые отложенные  
задания не восстановлены  
[57] 200
- Неверный формат бумаги,  
откройте [источник бумаги]  
[34] 202
- Недостаточно комплекта ТО  
[80.ху] 207
- Недостаточно памяти для  
дефрагментации флэш-  
памяти [37] 203
- Недостаточно памяти для  
поддержки функции  
"Экономия ресурсов"  
[35] 204

- Недостаточно памяти для разбора задания по копиям [37] 204
- Недостаточно памяти, некоторые отложенные задания не будут восстановлены [37] 204
- Недостаточно памяти, некоторые отложенные задания удалены [37] 203
- Некоторые отложенные задания не восстановлены 214
- Необходимо было перезапустить принтер. Последнее задание могло быть не выполнено. 209
- Неподдерживаемое дополнительное устройство в гнезде [x] [55] 216
- Неподдерживаемый диск 216
- Неподдерживаемый тип концентратора USB, отсоедините 201
- Неподдерживаемый формат бумаги в лотке [x] 216
- Несовместимый выходной лоток [x] [59] 201
- Несовместимый лоток [x] [59] 202
- Несоответствие картриджа и формователя изображения [41.xu] 197
- Низкий уровень ресурса блока формирования изображения, осталось примерно [x] страниц [84.xu] 201
- Низкий уровень тонера в картридже [88.xu] 197
- Обнаружена неисправная флэш-память [51] 200
- Обнаружена неотформатированная флэш-память [53] 216
- Опустошите контейнер перфоратора 201
- Отключите неисправный диск [61] 211
- Очень низкий уровень картриджа, осталось примерно [x] страниц [88.xu] 197
- Очень низкий уровень комплекта ТО, осталось примерно [x] страниц [80.xu] 207
- Ошибка ПО стандартной сети [54] 214
- Ошибка чтения USB-концентратора. Извлеките концентратор. 201
- Ошибка чтения накопителя USB. Извлеките USB. 201
- Параллельный порт [x] отключен [56] 209
- Переполнение памяти [38] 207
- Повторно установите отсутствующий или не отвечающий картридж [31.xu] 210
- Повторно установите отсутствующий или не отвечающий формователь изображения [31.xu] 211
- Порт USB [x] отключен [56] 216
- Последовательный порт [x] отключен [56] 214
- Присоединено слишком много выходных лотков [58] 215
- Присоединено слишком много лотков [58] 215
- Проверьте соединение лотка [x] 199
- Программная ошибка сети [x] [54] 207
- Сложная страница, некоторые данные могли быть не напечатаны [39] 199
- Снова подсоедините выходной лоток [x] 209
- Снова подсоедините выходные лотки [x] – [y] 210
- Стандартный порт USB отключен [56] 214
- Тонер в картридже почти закончился [88.xu] 197
- Требуется замена бумаги 209
- Удалите упаковочный материал, [наименование области] 211
- Установите выходной лоток [x] 203
- Установите кассету со скобами 202
- Установите лоток [x] 203
- Установлено слишком много дисков [58] 215
- Установлено слишком много флэш-модулей [58] 215
- состояние деталей и расходных материалов проверка 152
- список каталогов печать 87
- список образцов шрифтов печать 86
- Спящий режим регулирование 142
- стандартный лоток загрузка 51
- стандартный лоток на 250 листов загрузка 51
- стандартный лоток на 550 листов загрузка 51
- Стандартный порт USB отключен [56] 214
- страница настроек меню печать 49
- страница настройки сети печать 49
- Т**
- Техника безопасности по использованию Embedded Web Server. Руководство администратора источник 170
- техническая поддержка обращение 255
- типы бумаги поддерживаются 76
- Тихий режим 142
- Тонер в картридже почти закончился [88.xu] 197

транспортировка  
принтера 169  
Требуется замена бумаги 209

## У

уведомления о выбросах в  
атмосферу 258, 262  
уведомления о расходных  
материалах  
настройка 153  
Уведомления о соответствии  
требованиям Федеральной  
комиссии по связи США 262  
удаленная панель управления  
использование Embedded  
Web Server 170  
Удалите упаковочный  
материал, [наименование  
области] 211  
уменьшение уровня шума 142  
уровень шума 258  
Установите выходной лоток  
[x] 203  
Установите кассету со  
скобами 202  
Установите лоток [x] 203  
установка дополнительной  
платы 24  
установка дополнительных  
устройств  
порядок установки 31  
установка жесткого диска  
принтера 25  
установка порта внутренних  
решений 20  
установка принтера в сети  
Работа в сети Ethernet 40  
установка программного  
обеспечения принтера  
добавление дополнительных  
устройств 38  
установка программного  
обеспечения принтера  
(Windows) 37  
Установлено слишком много  
дисков [58] 215  
Установлено слишком много  
флэш-модулей [58] 215  
устранение неполадок  
невозможно открыть сервер  
Embedded Web Server 254

обращение в службу  
технической  
поддержки 255  
проверка принтера, не  
отвечающего на  
запросы 217  
устранение основных  
неполадок принтера 217  
устранение неполадок  
дисплея  
на дисплее принтера  
отсутствует  
изображение 219  
устранение неполадок  
дополнительных устройств  
принтера  
внутреннее дополнительное  
устройство не  
обнаружено 220  
внутренний сервер  
печати 221  
плата интерфейса  
USB/параллельного  
интерфейса 223  
Порт ISP 223  
проблемы с лотком 222  
устранение неполадок печати  
возникают  
незапланированные  
разрывы страниц 232  
задания не  
распечатываются 230  
замятые страницы повторно  
не распечатываются 224  
многоязычные файлы PDF не  
распечатываются 228  
не работает функция  
связывания лотков 232  
неверные поля на  
распечатываемых  
изображениях 237  
отложенные задания не  
распечатываются 225  
ошибка при чтении с флэш-  
диска 226  
печать задания выполняется  
медленнее, чем  
ожидалось 229  
печать на бумаге  
неподходящего типа 227  
печать с подачей из  
неподходящего лотка 227

При печати больших заданий  
не выполняется разбор по  
копиям 228  
распечатываются ошибочные  
символы 227  
скручивание бумаги 238  
частые замятия бумаги 224  
устранение неполадок подачи  
бумаги  
сообщение продолжает  
отображаться после  
устранения замятия 225  
устранение неполадок,  
дисплей  
на дисплее принтера  
отсутствует  
изображение 219  
устранение неполадок,  
дополнительные устройства  
принтера  
внутреннее дополнительное  
устройство не  
обнаружено 220  
внутренний сервер  
печати 221  
плата интерфейса  
USB/параллельного  
интерфейса 223  
Порт ISP 223  
проблемы с лотком 222  
проблемы с лотком на 2100  
листов 219  
устранение неполадок,  
качество печати  
белые полосы на  
странице 252  
на напечатанных страницах  
видны повторяющиеся  
горизонтальные линии 247  
на напечатанных страницах  
появляются тени 246  
на распечатываемых  
изображениях появляются  
пятна тонера 250  
на распечатываемых  
изображениях появляются  
расплывчатые следы  
тонера или посторонний  
фон 250  
на страницах видны  
горизонтальные  
пропуски 236

- неоднородное качество печати 239
- неравномерная плотность печати 252
- низкое качество печати на прозрачных пленках 252
- обрезанные страницы или изображения 233
- печать выполняется с перекосом 247
- повторяющиеся вертикальные линии 248
- повторяющиеся дефекты на распечатываемых изображениях 245
- при печати появляются сжатые изображения 235
- принтер при печати выдает страницы сплошного черного цвета 244
- пустые страницы 243
- серые оттенки на отпечатках 235
- символы распечатываются с зубчатыми краями 233
- слишком светлая печать 242
- слишком темная печать 240
- стирается тонер 251
- устранение неполадок, печать
- возникают незапланированные разрывы страниц 232
  - задания не распечатываются 230
  - замятые страницы повторно не распечатываются 224
  - многоязычные файлы PDF не распечатываются 228
  - не работает функция связывания лотков 232
  - неверные поля на распечатываемых изображениях 237
  - отложенные задания не распечатываются 225
  - ошибка при чтении с флэш-диска 226
  - печать задания выполняется медленнее, чем ожидалось 229
- печать на бумаге неподходящего типа 227
- печать с подачей из неподходящего лотка 227
- При печати больших заданий не выполняется разбор по копиям 228
- распечатываются ошибочные символы 227
- скорость печати снижается 231
- скручивание бумаги 238
- частые замятия бумаги 224
- устранение неполадок, подача бумаги
- сообщение продолжает отображаться после устранения замятия 225
  - устранение неполадок, связанных с качеством печати
  - белые полосы 252
  - на напечатанных страницах видны повторяющиеся горизонтальные линии 247
  - на напечатанных страницах появляются тени 246
  - на распечатываемых изображениях появляются пятна тонера 250
  - на распечатываемых изображениях появляются расплывчатые следы тонера или посторонний фон 250
  - на страницах видны горизонтальные пропуски 236
  - неоднородное качество печати 239
  - неравномерная плотность печати 252
  - низкое качество печати на прозрачных пленках 252
  - обрезанные страницы или изображения 233
  - печать выполняется с перекосом 247
  - повторяющиеся вертикальные линии 248
- повторяющиеся дефекты на распечатываемых изображениях 245
- при печати появляются сжатые изображения 235
- принтер при печати выдает страницы сплошного черного цвета 244
- пустые страницы 243
- серые оттенки на отпечатках 235
- символы распечатываются с зубчатыми краями 233
- слишком светлая печать 242
- слишком темная печать 240
- стирается тонер 251
- утилизация
- картриджи с тонером 145
  - Продукты Lexmark 144
  - упаковка Lexmark 145
  - утилизация жесткого диска принтера 146
- Ф**
- фирменный бланк загрузка, лотки 51
  - загрузка, лоток на 2100 листов 57
  - загрузка, многоцелевое устройство подачи 63
  - флэш-диск печать с 82
  - флэш-диски поддерживаемые типы файлов 83
  - формат бумаги Universal настройка 50
  - форматы бумаги поддерживаются 77
  - функции брошюровщика 78
- Х**
- характеристики бумаги 72
  - хранение бумага 76
  - расходные материалы 157
  - хранение заданий на печать 84

**Ч**

число оставшихся страниц  
предполагаемое 155  
чистка принтера 151

**Ш**

шифрование жесткого диска  
принтера 148  
шум, принтер  
уменьшение 142

**Э**

экономия расходных  
материалов 140  
энергозависимая память 146  
очистка 147  
энергозависимость  
заявление 146  
энергонезависимая  
память 146  
очистка 147  
этикетки, бумага  
советы 71