



**MX310dn**

## **Руководство пользователя**

**Май 2013 г.**

**[www.lexmark.com](http://www.lexmark.com)**

---

Тип(ы) машины:

7015

Модель(и):

270

# Содержание

<b>Сведения по технике безопасности.....</b>	<b>6</b>
<b>Знакомство с принтером.....</b>	<b>8</b>
Поиск сведений о принтере.....	8
Выбор места для установки принтера.....	9
Конфигурации принтера.....	10
Основные функции сканера.....	11
Общие сведения о УАПД и стекле экспонирования сканера.....	12
Использование панели управления принтера.....	13
Знакомство с цветами света кнопки перехода в спящий режим и цветами индикатора.....	13
<b>Дополнительная настройка принтера.....</b>	<b>15</b>
Установка внутренних дополнительных устройств.....	15
Установка дополнительных аппаратных модулей.....	19
Подключение кабелей.....	22
Установка ПО принтера.....	23
Работа в сети.....	25
Проверка установки принтера.....	31
<b>Загрузка обычной и специальной бумаги.....</b>	<b>33</b>
Задание формата и типа бумаги.....	33
Настройка параметров для бумаги формата Universal.....	33
Загрузка бумаги в лотки.....	34
Загрузка многоцелевого устройства подачи.....	38
Связывание лотков и исключение лотков из цепочки связи.....	42
<b>Инструкции по работе с обычной и специальной бумагой.....</b>	<b>46</b>
Инструкции по использованию бумаги.....	46
Поддерживаемые форматы, типы и плотность бумаги.....	51
Использование специальной бумаги.....	53
Хранение бумаги.....	56
<b>Выполняется печать.....</b>	<b>57</b>
Печать документа.....	57

Печать с мобильного устройства.....	58
Печать конфиденциальных и других отложенных заданий.....	58
Печать информационных страниц.....	61
Отмена задания на печать.....	61
<b>Копирование.....</b>	<b>63</b>
Получение копий.....	63
Копирование фотографий.....	64
Копирование на специальные материалы для печати.....	65
Настройка параметров копирования.....	66
Размещение информации на копиях.....	72
Отмена задания на копирование.....	73
Сведения о параметрах копирования.....	73
<b>Передача по электронной почте.....</b>	<b>77</b>
Настройка принтера для отправки электронной почты.....	77
Создание кода быстрого доступа для электронной почты.....	78
Отправка документа по электронной почте.....	78
Отмена передачи сообщения электронной почты.....	79
<b>Работа с факсом.....</b>	<b>80</b>
Настройка принтера для отправки факса.....	80
Передача факса.....	95
Создание кода быстрого доступа для назначения факса с использованием встроенного веб-сервера.....	97
Настройка параметров факса.....	98
Отмена исходящего факса.....	99
Откладывание и пересылка факсов.....	100
Сведения о параметрах факсимильной передачи.....	101
<b>Сканирование.....</b>	<b>103</b>
Сканирование с передачей по адресу FTP.....	103
Сканирование на компьютер.....	105
<b>Структура меню.....</b>	<b>107</b>
Список меню.....	107
Меню "Бумага".....	108
Меню «Отчеты».....	118

Меню «Сеть/порты».....	119
Меню «Безопасность».....	126
Меню «Параметры».....	128
меню "Справка".....	163
<b>Экономия денег с заботой об окружающей среде.....</b>	<b>165</b>
Экономия бумаги и тонера.....	165
Экономия энергии.....	166
Утилизация.....	170
<b>Закрепление принтера.....</b>	<b>172</b>
Заявление об энергозависимости.....	172
Очистка энергозависимой памяти.....	172
Очистка энергонезависимой памяти.....	172
Поиск сведений о безопасности принтера.....	173
<b>Обслуживание принтера.....</b>	<b>174</b>
Чистка деталей принтера.....	174
Проверка состояния компонентов и расходных материалов.....	176
Предполагаемое количество оставшихся страниц.....	176
Заказ расходных материалов.....	177
Хранение расходных материалов.....	179
Замена расходных материалов.....	179
Перемещение принтера.....	183
<b>Управление принтером.....</b>	<b>185</b>
Поиск расширенной информации о сети и данных для администратора.....	185
Доступ к удаленной панели управления.....	185
Настройка электронных уведомлений.....	185
Просмотр отчетов.....	186
Настройка уведомлений о расходных материалах из встроенного веб-сервера.....	186
Восстановление заводских настроек по умолчанию.....	187
<b>Устранение замятий.....</b>	<b>188</b>
Предотвращение замятия материалов для печати.....	188
Значение сообщений о замятиях бумаги и их местоположение.....	189
Замятие страницы [x], откройте переднюю дверцу. [20y.xx].....	191
Замятие страницы [x], откройте заднюю дверцу. [20y.xx].....	195

Замятие страницы [x], очистите стандартный выходной лоток. [20у.хх].....	196
Замятие страницы [x], снимите лоток 1 для очистки устройства двусторонней печати. [23у.хх].....	197
Замятие страницы [x], откройте лоток [x]. [24у.хх].....	198
Замятие страницы [x], очистите устройство ручной подачи. [25у.хх].....	199
Замятие страниц ([x]), откройте верхнюю крышку автоподатчика. [28у.хх].....	201
<b>Поиск и устранение неисправностей.....</b>	<b>202</b>
Значение сообщений принтера.....	202
Устранение неполадок принтера.....	218
Устранение проблем печати.....	225
Устранение неполадок копирования.....	251
Устранение неполадок передачи факса.....	254
Устранение неполадок сканера.....	261
Встроенный веб-сервер не открывается.....	265
Обращение в службу технической поддержки.....	267
<b>Примечания.....</b>	<b>268</b>
Сведения о продукте.....	268
Замечание к выпуску.....	268
Потребляемая мощность.....	272
<b>Указатель.....</b>	<b>279</b>

## Сведения по технике безопасности

Подключайте кабель питания к легкодоступной и надежно заземленной сетевой розетке, расположенной рядом с изделием.

Запрещается устанавливать и использовать данное устройство рядом с водой или в местах с высокой влажностью.

 **ВНИМАНИЕ-ОПАСНОСТЬ ПОРАЖЕНИЯ ТОКОМ:** Во время грозы запрещается использование факсимильной связи. Запрещается устанавливать и использовать данное устройство или выполнять электрические/кабельные подключения, например подключение факса, кабеля питания или телефонного кабеля, во время грозы.

 **ВНИМАНИЕ-ВОЗМОЖНОСТЬ ТРАВМЫ:** Для уменьшения риска нестабильной работы оборудования загружайте каждый лоток отдельно. Остальные устройства подачи или лотки держите закрытыми.

Обслуживание и ремонт, не описанные в документации пользователя, должны производиться опытным специалистом по поддержке.

Это устройство разработано, проверено и признано соответствующим строгим международным стандартам при использовании определенных компонентов данного изготовителя. Обеспечивающие безопасность конструктивные особенности некоторых деталей не всегда являются очевидными. Изготовитель не несет ответственности за последствия применения других запасных частей.

 **ВНИМАНИЕ-ОПАСНОСТЬ ПОРАЖЕНИЯ ТОКОМ:** Убедитесь в том, что все внешние подключения (например подключение сети Ethernet или телефона) установлены правильно с использованием соответствующих портов.

 **ВНИМАНИЕ-ВОЗМОЖНОСТЬ ТРАВМЫ:** В изделии используется лазерное излучение. Использование органов управления, выполнение регулировок или любых других действий, не описанных в настоящем руководстве, может привести к опасному облучению.

Процесс печати в данном изделии связан с нагреванием материала для печати, что может привести к выделению из материала вредных веществ. Во избежание опасных последствий изучите раздел руководства, содержащий рекомендации по выбору материалов для печати.

 **ВНИМАНИЕ-ГОРЯЧАЯ ПОВЕРХНОСТЬ:** Возможен нагрев внутри принтера. Для уменьшения опасности получения травмы из-за горячего компонента дождитесь остывания поверхности перед тем, как до неё дотронуться.

 **ВНИМАНИЕ-ВОЗМОЖНОСТЬ ТРАВМЫ:** Литиевая батарейка в данном устройстве не подлежит замене. При неправильном выполнении замены существует опасность взрыва литиевой батарейки. Не перезаряжайте, не разбирайте и не сжигайте литиевую батарейку. Утилизируйте использованные литиевые батарейки в соответствии с указаниями изготовителя батарейки или местными предписаниями.

При подключении данного устройства к телефонной сети общего пользования используйте только телекоммуникационный кабель (RJ-11), прилагаемый к данному устройству или кабель 26 AWG или большего сечения.

 **ВНИМАНИЕ-ВОЗМОЖНОСТЬ ТРАВМЫ:** Не скручивайте, не сгибайте, не ударяйте и не ставьте тяжелые предметы на кабель питания. Не подвергайте кабель питания нагрузке и не допускайте его перетирания. Не заземляйте кабель питания между предметами мебели и стенами. В противном случае возможно возгорание или поражение электрическим током. Регулярно проверяйте кабель питания на наличие признаков подобных проблем. Перед осмотром отключайте кабель питания от электрической розетки.

 **ВНИМАНИЕ-ОПАСНОСТЬ ПОРАЖЕНИЯ ТОКОМ:** Во избежание поражения электрическим током при чистке корпуса принтера, прежде чем продолжить, отсоедините кабель питания от электророзетки и отсоедините все кабели принтера.

Используйте кабель питания, входящий в комплект поставки данного продукта или одобренный изготовителем.

 **ВНИМАНИЕ-ОПАСНОСТЬ ОПРОКИДЫВАНИЯ:** Конфигурации для напольной установки требуют установки дополнительных устройств. При использовании нескольких дополнительных устройств подачи необходимо устанавливать принтер на подставку или основание. Если вы приобрели multifunctionальный принтер (МФП) с функциями сканирования, копирования и факсимильной передачи, вам могут потребоваться дополнительные приспособления. Дополнительные сведения см. на веб-сайте по адресу: [www.lexmark.com/multifunctionprinters](http://www.lexmark.com/multifunctionprinters).

 **ВНИМАНИЕ-ОПАСНОСТЬ ПОРАЖЕНИЯ ТОКОМ:** При доступе к плате контроллера или установке дополнительного оборудования или устройств памяти после настройки принтера, прежде чем продолжить, выключите принтер и отсоедините кабель питания от электрической розетки. Если к принтеру подключены другие устройства, отключите их, а затем отсоедините подключенные к принтеру кабели.

 **ВНИМАНИЕ-ВОЗМОЖНОСТЬ ТРАВМЫ:** Принтер весит более 18 кг, поэтому для его безопасного перемещения требуется не менее двух человек.

 **ВНИМАНИЕ-ВОЗМОЖНОСТЬ ТРАВМЫ:** Прежде чем перемещать принтер, во избежание травм и повреждений принтера выполняйте следующие указания.

- Выключите принтер с помощью выключателя и отсоедините кабель питания от электрической розетки.
- Перед перемещением принтера отсоедините от него все кабели.
- Если установлен дополнительный лоток, сначала извлеките его из принтера. Чтобы удалить дополнительный лоток, сдвиньте фиксатор с правой стороны лотка по направлению к передней части лотка, пока не услышите щелчок.
- Поднимайте принтер за выемки для рук с обеих сторон принтера.
- Следите за тем, чтобы при опускании принтера ваши пальцы не оказались под принтером.
- Перед настройкой принтера убедитесь в наличии вокруг него достаточного свободного пространства.

**СОХРАНИТЕ ЭТИ ИНСТРУКЦИИ.**

# Знакомство с принтером

## Поиск сведений о принтере

Какую информацию требуется найти?	Рекомендации по поиску
<p>Указания по первоначальной установке.</p> <ul style="list-style-type: none"> <li>• Подключение принтера</li> <li>• Установка программного обеспечения принтера</li> </ul>	<p>Документация по установке. Документация по установке включена в комплект поставки принтера, а также ее можно найти на веб-сайте по адресу <a href="http://support.lexmark.com">http://support.lexmark.com</a>.</p>
<p>Дополнительные инструкции по установке и указания по использованию принтера:</p> <ul style="list-style-type: none"> <li>• Выбор и хранение бумаги и специальной бумаги</li> <li>• Загрузка бумаги</li> <li>• Настройка параметров принтера</li> <li>• Просмотр и печать документов и фотографий</li> <li>• Установка и использование программного обеспечения принтера</li> <li>• Настройка принтера в сети</li> <li>• Уход и обслуживание принтера</li> <li>• Поиск и устранение неполадок</li> </ul>	<p><i>Руководство пользователя и Краткое справочное руководство доступны на компакт-диске с программным обеспечением и документацией.</i></p> <p>Для получения дополнительных сведений см. веб-сайт <a href="http://support.lexmark.com">http://support.lexmark.com</a>.</p>
<p>Инструкции:</p> <ul style="list-style-type: none"> <li>• Подключение принтера к сети Ethernet</li> <li>• Устранение проблем подключения принтера</li> </ul>	<p><i>Руководство по работе в сети.</i> Откройте компакт-диск с программным обеспечением и документацией и перейдите к:  <b>Документация &gt;Руководство пользователя и другие публикации &gt;Руководство по работе в сети</b></p>
<p>Справка по использованию программного обеспечения принтера</p>	<p>Справка Windows или Mac – откройте программу принтера, а затем выберите <b>Справка</b>.</p> <p>Нажмите кнопку  для просмотра информации контекстной справки.</p> <p><b>Примечания.</b></p> <ul style="list-style-type: none"> <li>• Справка по программе устанавливается автоматически вместе с программным обеспечением принтера.</li> <li>• Программное обеспечение принтера находится в программной папке принтера или на рабочем столе, в зависимости от операционной системы.</li> </ul>

Какую информацию требуется найти?	Рекомендации по поиску
<p>Самая последняя вспомогательная информация, обновления и поддержка клиентов.</p> <ul style="list-style-type: none"> <li>• Документация</li> <li>• Файлы драйверов для загрузки</li> <li>• Поддержка путем общения через Интернет</li> <li>• Поддержка по электронной почте</li> <li>• поддержка голосовой связи</li> </ul>	<p>Веб-узел службы поддержки Lexmark – <a href="http://support.lexmark.com">http://support.lexmark.com</a></p> <p><b>Примечание.</b> Выберите страну или регион, а затем выберите продукт для просмотра соответствующего веб-узла поддержки.</p> <p>Номера телефонов поддержки и часы работы в вашей стране или регионе можно найти на веб-узле поддержки или на печатной гарантии, прилагаемой к принтеру.</p> <p>Укажите следующие сведения (которые имеются в чеке продавца и на задней панели принтера) и будьте готовы предоставить их при обращении в службу поддержки. Эти сведения помогут быстрее ответить на вопрос:</p> <ul style="list-style-type: none"> <li>• Код типа механизма</li> <li>• Серийный номер</li> <li>• Дата покупки</li> <li>• Магазин, где был приобретен принтер</li> </ul>
<p>Сведения о гарантии</p>	<p>Сведения о гарантии отличаются в зависимости от страны или региона:</p> <ul style="list-style-type: none"> <li>• <b>На территории США</b> — см. Заявление об ограниченной гарантии в комплекте поставки данного принтера или на веб-сайте <a href="http://support.lexmark.com">http://support.lexmark.com</a>.</li> <li>• <b>В других странах и регионах</b> — см. печатную документацию по гарантийным обязательствам из комплекта поставки принтера.</li> </ul>

## Выбор места для установки принтера

 **ВНИМАНИЕ-ВОЗМОЖНОСТЬ ТРАВМЫ:** Принтер весит более 18 кг (40 фунтов), поэтому для его безопасного перемещения требуется не менее двух человек.

При выборе места для принтера, оставьте достаточное пространство для открывания лотков, крышек и дверец. Если планируется установить дополнительные устройства, предусмотрите также место и для них. Важно обеспечить выполнение следующих условий.

- Установите принтер рядом с надежно заземленной и легкодоступной розеткой.
- Убедитесь, что циркуляция воздуха отвечает требованиям стандарта ASHRAE в последней редакции или стандарту 156 технического комитета по стандартизации.
- Необходимо подготовить горизонтальную, прочную и устойчивую поверхность.
- Принтер следует содержать в следующих условиях:
  - в чистом состоянии, сухом и незапыленном месте;
  - в принтере не должно оставаться скрепок;
  - вдали от непосредственного воздействия воздушных потоков кондиционеров, нагревателей или вентиляторов;
  - не допуская воздействия прямого солнечного света, резких перепадов влажности или температуры;
- Соблюдайте рекомендуемый температурный режим и избегайте колебаний.

Окружающая температура	от 15,6 до 32,2°C (от 60 до 90°F)
Температура хранения	от -40 до 60°C (от -40 до 140°F)

- Обеспечьте наличие рекомендованного свободного пространства вокруг принтера для надлежащей вентиляции:

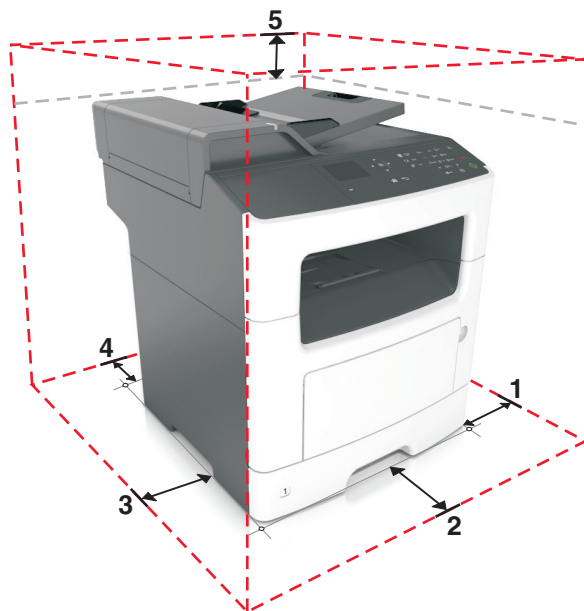

1	Правая сторона	30 см (12")
2	Спереди	51 см (20")
3	Левая сторона	20 см (8 дюймов)
4	Сзади	20 см (8 дюймов)
5	Верхний	54 см (21 дюйм)

## Конфигурации принтера

**⚠ ВНИМАНИЕ-ОПАСНОСТЬ ОПРОКИДЫВАНИЯ:** Конфигурации для напольной установки требуют установки дополнительных устройств для устойчивости. При использовании нескольких дополнительных устройств подачи необходимо устанавливать принтер на подставку или основание. Если вы приобрели multifunction printer (МФП) с функциями сканирования, копирования и факсимильной передачи, вам могут потребоваться дополнительные приспособления. Дополнительные сведения см. на веб-сайте по адресу: [www.lexmark.com/multifunctionprinters](http://www.lexmark.com/multifunctionprinters).

**⚠ ВНИМАНИЕ-ВОЗМОЖНОСТЬ ТРАВМЫ:** Для уменьшения риска нестабильной работы оборудования загружайте каждый лоток отдельно. Остальные устройства подачи или лотки держите закрытыми.

Можно изменить конфигурацию принтера, установив один дополнительный лоток на 250 или 50 листов. Инструкции по установке дополнительного лотка см. в разделе «Установка дополнительных лотков» на стр. 19.

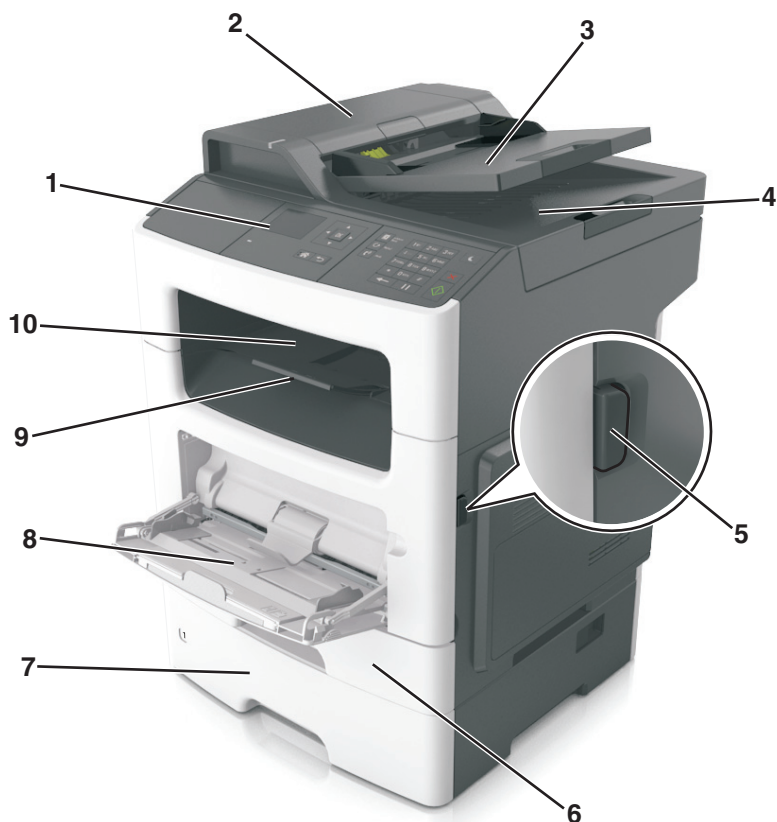

1	Панель управления принтера
2	Устройство автоматической подачи документов (УАП)
3	Лоток устройства автоматической подачи
4	Лоток УАП
5	Кнопка освобождения передней дверцы
6	Стандартный лоток на 250 листов
7	Дополнительный лоток на 250 или 550 листов
8	Многоцелевое устройство подачи на 50 листов
9	Фиксатор бумаги
10	Стандартный лоток

## Основные функции сканера

- Быстрое копирование или настройка принтера для выполнения специальных заданий на копирование.
- Отправка факса с помощью панели управления принтера.
- Одновременная передача факса нескольким получателям.
- Сканирование документов и передача их на компьютер, по адресу электронной почты или по адресу FTP.
- Сканирование документов и передача их на другой принтер (PDF через FTP).

## Общие сведения о УАПД и стекле экспонирования сканера

Устройство автоматической подачи документов (УАПД)	Стекло экспонирования сканера
 <p>При работе с многостраничными документами рекомендуется использовать УАПД.</p> <p><b>Примечание.</b> В УАПД сканируется только одна сторона листа.</p>	 <p>Стекло сканера используется для отдельных страниц, небольших документов (например, открыток или фотографий), прозрачных пленок, фотобумаги или тонких листов (например, вырезок из журналов).</p>

### Использование УАПД

- Загрузите исходный документ в УАПД лицевой стороной вверх, короткой стороной вперед.
- В устройство автоматической подачи можно загружать не более 50 листов обычной бумаги.
- Размеры сканируемых изображений шириной от 105 x 148 мм (4,1 x 5,8 ") до 216 x 368 мм (8,5 x 14,5 ").
- Плотность сканируемых документов от 52 до 120 г/м<sup>2</sup> (от 14 до 32 фунтов).
- Не загружайте в лоток УАПД почтовые открытки, фотокарточки, документы небольшого формата, прозрачные пленки, фотобумагу и документы на тонкой бумаге (например, вырезки из журналов). Помещайте такие документы на стекло экспонирования сканера.

### Использование стекла экспонирования сканера

Использование стекла экспонирования сканера.

- Поместите документ на стекло сканера лицевой стороной вниз в угол, помеченный зеленой стрелкой.
- Сканирование и копирование документов форматом до 216 x 296,9 мм (8,5 x 11,69").
- Можно копировать книги толщиной до 12,7 мм (0,5 ").

## Использование панели управления принтера

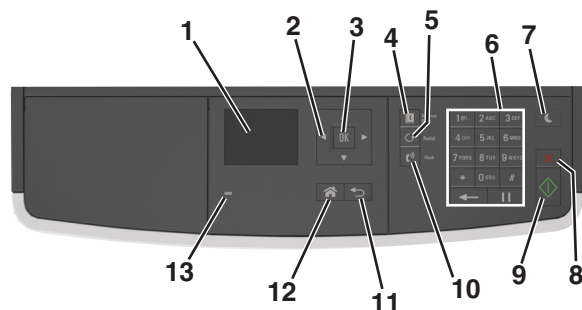

	Элемент	Назначение
1	Отобразить	<ul style="list-style-type: none"> <li>Просмотр состояния принтера и сообщений.</li> <li>Настройка и работа с принтером.</li> </ul>
2	кнопки со стрелками	Прокрутка списка меню вверх и вниз или влево и вправо.
3	кнопка "Выбрать"	<ul style="list-style-type: none"> <li>Выбор параметров меню.</li> <li>Сохранение настроек.</li> </ul>
4	Кнопка «Адресная книга»	Просмотр всех сохраненных адресов.
5	Кнопка «Повтор»	Просмотр последнего набранного номера.
6	Клавиатура	Введите числа, буквы или символы.
7	Кнопка «Сон»	<p>Переход в спящий режим или режим гибернации.</p> <p>Выполните следующие действия для выведения принтера из спящего режима.</p> <ul style="list-style-type: none"> <li>Нажмите любую кнопку.</li> <li>Откройте крышку или дверцу.</li> <li>Передайте задание на печать с компьютера.</li> <li>Выполнение сброса настроек по включению питания с помощью выключателя питания.</li> </ul>
8	кнопка "Отмена"	Отмена всех операций, выполняемых на принтере.
9	Кнопка «Пуск»	Запуск задания в зависимости от выбранного режима.
10	кнопка "Факс"	Отправка факсов.
11	кнопка "Назад"	Возврат к предыдущему экрану.
12	Кнопка "Домашняя"	Возвращение к начальному экрану.
13	Световой индикатор	Проверка состояния принтера.

## Знакомство с цветами света кнопки перехода в спящий режим и цветами индикатора

Цвета света кнопки перехода в спящий режим и цвета индикатора на панели управления принтера обозначают состояние принтера.

Световой индикатор	Состояние принтера
Выкл.	Принтер отключен или находится в режиме гибернации.
Мигает зеленым цветом	Принтер прогревается, обрабатывает данные или печатает.
Постоянно горит зеленым цветом	Принтер включен, но простаивает.
Мигает красным цветом	Требуется вмешательство пользователя.

Свет кнопки перехода в спящий режим	Состояние принтера
Выкл.	Принтер выключен или в состоянии готовности.
Постоянно горит желтым цветом	Принтер находится в режиме сна.
Мигает желтым	Принтер входит в или выходит из режима гибернации.
Мигает желтым 0,1 секунды, затем полностью перестает гореть в течение 1,9 секунды, и так попеременно.	Принтер находится в режиме гибернации.

# Дополнительная настройка принтера

## Установка внутренних дополнительных устройств

**⚠ ВНИМАНИЕ-ОПАСНОСТЬ ПОРАЖЕНИЯ ТОКОМ:** При доступе к плате контроллера или установке дополнительного оборудования или устройств памяти после настройки принтера, прежде чем продолжить, выключите принтер и отсоедините кабель питания от электрической розетки. Если к принтеру подключены другие устройства, отключите их, а затем отсоедините подключенные к принтеру кабели.

## Имеющиеся внутренние дополнительные устройства

### Карты памяти

- Флэш-память
- Шрифты

## Доступ к плате контроллера

**⚠ ВНИМАНИЕ-ОПАСНОСТЬ ПОРАЖЕНИЯ ТОКОМ:** При доступе к плате контроллера или установке дополнительного оборудования или устройств памяти после настройки принтера, прежде чем продолжить, выключите принтер и отсоедините кабель питания от электрической розетки. Если к принтеру подключены другие устройства, отключите их, а затем отсоедините подключенные к принтеру кабели.

- 1 Откройте дверцу доступа к плате контроллера.



- 2 Откройте защитный чехол платы контроллера, воспользовавшись зеленой рукояткой.

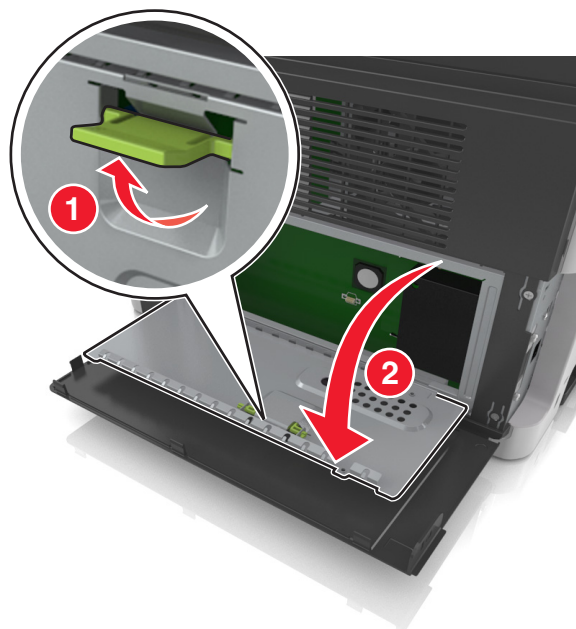

- 3 Для поиска разъёма дополнительной платы обратитесь к приведенному далее рисунку.

**ПРЕДУПРЕЖДЕНИЕ. Возможность повреждения:** Электронные компоненты системной платы могут выйти из строя под действием статического электричества. Перед тем как прикоснуться к какому-либо электронному компоненту платы контроллера или разъему, дотроньтесь рукой до какой-нибудь металлической детали принтера.

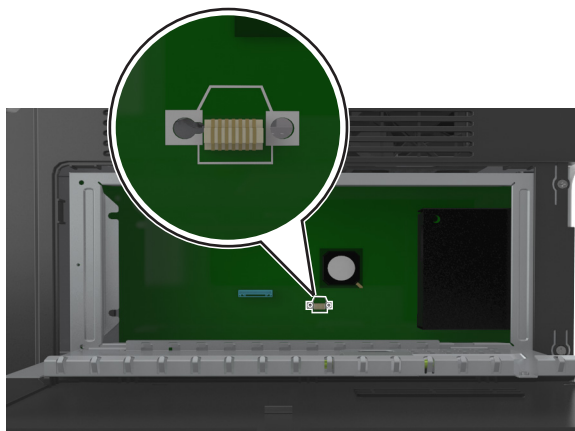

- 4 Закройте чехол, а затем закройте дверцу доступа.



## Установка дополнительной платы

**⚠ ВНИМАНИЕ-ОПАСНОСТЬ ПОРАЖЕНИЯ ТОКОМ:** При доступе к плате контроллера или установке дополнительного оборудования или устройств памяти после настройки принтера, прежде чем продолжить, выключите принтер и отсоедините кабель питания от электрической розетки. Если к принтеру подключены другие устройства, отключите их, а также отсоедините подключенные к принтеру кабели.

**ПРЕДУПРЕЖДЕНИЕ. Возможность повреждения:** Электронные компоненты платы контроллера быстро выходят из строя под воздействием статического электричества. Перед тем, как прикоснуться к какому-либо электронному компоненту системной платы или разъему, дотроньтесь рукой до какой-нибудь металлической детали принтера.

**1** Обеспечьте доступ к системной плате.

Для получения дополнительных сведений, см. «Доступ к плате контроллера» на стр. 15.

**2** Распакуйте дополнительную плату.

**ПРЕДУПРЕЖДЕНИЕ. Возможность повреждения:** Не прикасайтесь к контактам разъема, расположенным вдоль края модуля.

**3** Возьмите плату за края и совместите пластмассовые штыри (1) на плате с отверстиями (2) на плате контроллера.

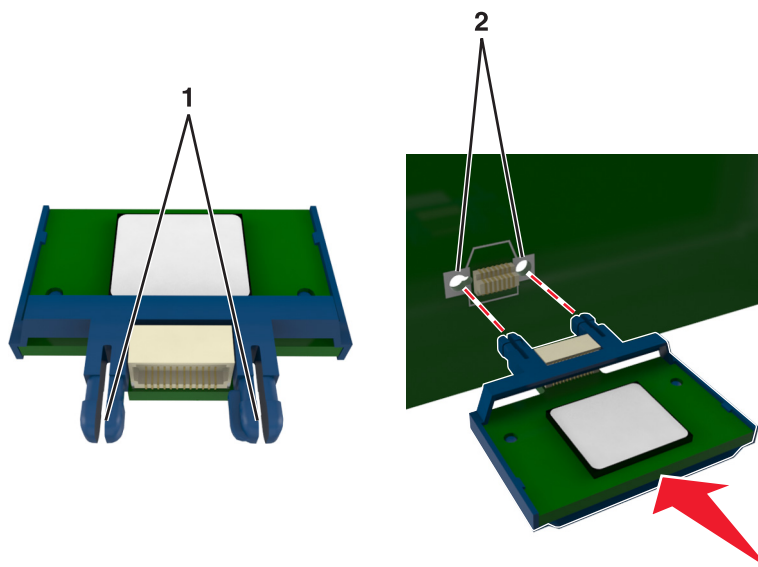

4 С усилием вставьте плату в разъем, как показано на рисунке.

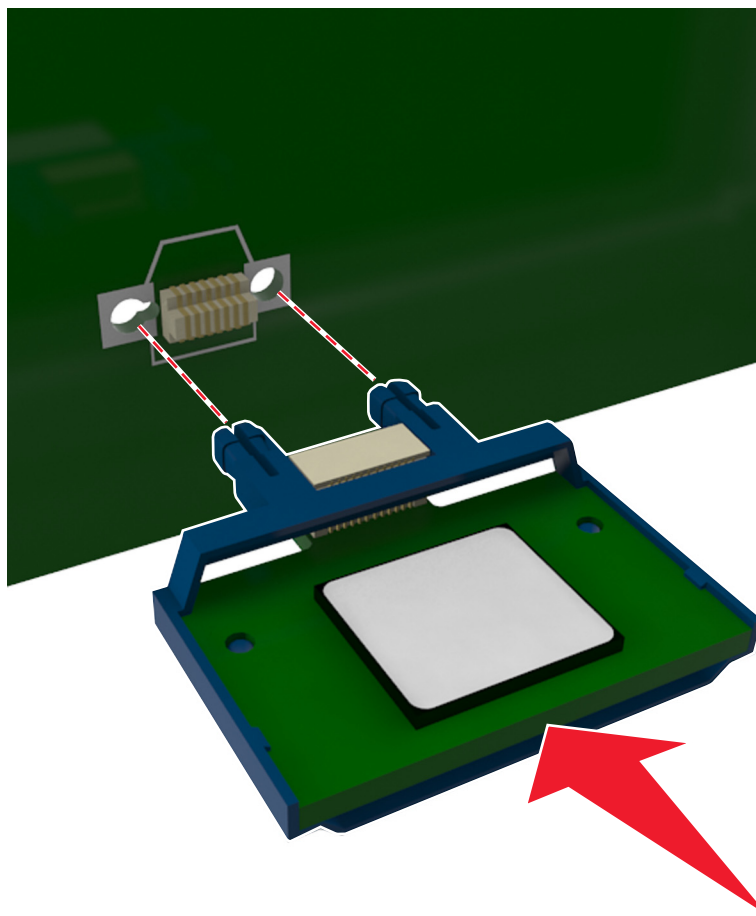

**ПРЕДУПРЕЖДЕНИЕ. Возможность повреждения:** Неправильная установка платы может привести к повреждению платы и платы контроллера.



**Примечание.** Разъем платы микропрограммного обеспечения должен соприкасаться с системной платой по всей длине и располагаться в одной плоскости с ней.

5 Закройте защитный чехол платы контроллера и дверцу доступа к плате контроллера.

**Примечание.** После установки программного обеспечения принтера и всех дополнительных устройств, возможно, потребуется вручную добавить дополнительные устройства в драйвере принтера, чтобы сделать их доступными для заданий печати. Для получения дополнительных сведений см. раздел «Обновление списка дополнительных устройств в драйвере принтера» на стр. 24.

## Установка дополнительных аппаратных модулей

### Порядок установки



-  **ВНИМАНИЕ-ВОЗМОЖНОСТЬ ТРАВМЫ:** Принтер весит более 18 кг (40 фунтов), поэтому для его безопасного перемещения требуется не менее двух человек.
-  **ВНИМАНИЕ-ОПАСНОСТЬ ПОРАЖЕНИЯ ТОКОМ:** При доступе к плате контроллера или установке дополнительного оборудования или устройств памяти после настройки принтера, прежде чем продолжить, выключите принтер и отсоедините кабель питания от электрической розетки. Если к принтеру подключены другие устройства, отключите их, а затем отсоедините подключенные к принтеру кабели.
-  **ВНИМАНИЕ-ОПАСНОСТЬ ОПРОКИДЫВАНИЯ:** Для устанавливаемых на полу конфигураций требуются дополнительные принадлежности в целях обеспечения устойчивости. При использовании нескольких дополнительных устройств подачи необходимо устанавливать принтер на подставку или основание. Если вы приобрели многофункциональный принтер (МФП) с функциями сканирования, копирования и факсимильной передачи, вам могут потребоваться дополнительные приспособления. Дополнительные сведения см. на веб-сайте по адресу: [www.lexmark.com/multifunctionprinters](http://www.lexmark.com/multifunctionprinters).

Установка принтера и дополнительных устройств производится в следующем порядке.

- Напольная подставка принтера
- Дополнительный лоток на 250 или 550 листов
- Принтер

Более подробная информация по установке подставки принтера, дополнительного лотка на 250 или 550 листов, или шайбы находится в инструкции по установке, поставляемой с конкретным устройством.

### Установка дополнительных лотков

-  **ВНИМАНИЕ-ВОЗМОЖНОСТЬ ТРАВМЫ:** Принтер весит более 18 кг (40 фунтов), поэтому для его безопасного перемещения требуется не менее двух человек.
-  **ВНИМАНИЕ-ОПАСНОСТЬ ПОРАЖЕНИЯ ТОКОМ:** При доступе к плате контроллера или установке дополнительного оборудования или устройств памяти после настройки принтера, прежде чем продолжить, выключите принтер и отсоедините кабель питания от электрической розетки. Если к принтеру подключены другие устройства, отключите их, а затем отсоедините подключенные к принтеру кабели.
-  **ВНИМАНИЕ-ОПАСНОСТЬ ОПРОКИДЫВАНИЯ:** Для устанавливаемых на полу конфигураций требуются дополнительные принадлежности в целях обеспечения устойчивости. При использовании нескольких дополнительных устройств подачи необходимо устанавливать принтер на подставку или основание. Если вы приобрели многофункциональный принтер (МФП) с функциями сканирования, копирования и факсимильной передачи, вам могут потребоваться дополнительные приспособления. Дополнительные сведения см. на веб-сайте по адресу: [www.lexmark.com/multifunctionprinters](http://www.lexmark.com/multifunctionprinters).

- 1 Выключите принтер с помощью выключателем питания и отсоедините кабель питания от розетки электросети.

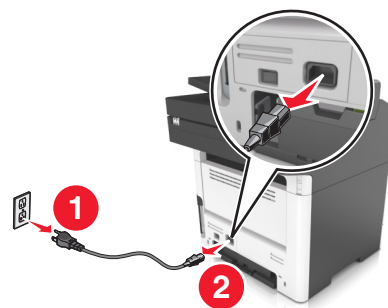

- 2 Извлеките лоток и удалите все упаковочные материалы.
- 3 Извлеките лоток с основания.

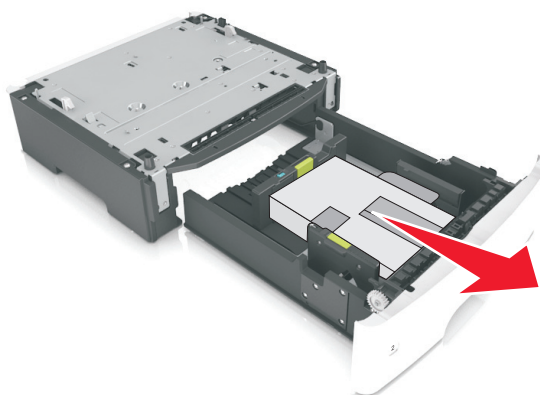

- 4 Удалите упаковочный материал и ленту из лотка.
- 5 Вставьте лоток в основание.
- 6 Поместите лоток около принтера.
- 7 Совместите принтер и лоток и медленно опустите принтер на свое место.

**Примечание.** При установке друг на друга дополнительные лотки защелкиваются.

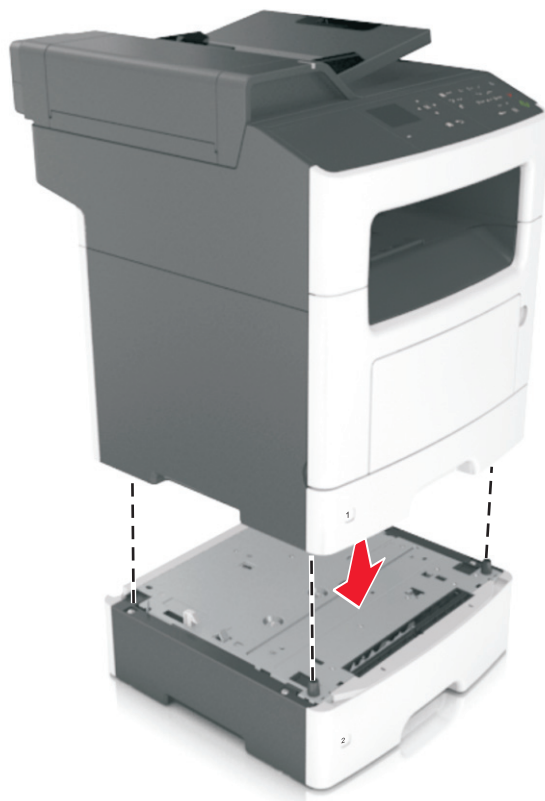

**8** Подсоедините кабель питания к принтеру, затем к электрической розетке с правильным заземлением и включите принтер.

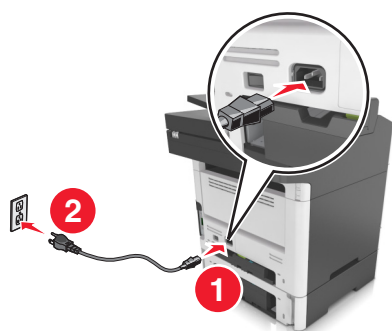

#### Примечания.

- После установки программного обеспечения принтера и всех дополнительных аппаратных устройств, возможно, потребуется вручную добавить дополнительные устройства в драйвере принтера, чтобы сделать их доступными для заданий печати. Для получения дополнительных сведений см. раздел «Обновление списка дополнительных устройств в драйвере принтера» на стр. 24.
- Чтобы удалить дополнительные лотки, сдвиньте фиксатор с правой стороны принтера в направлении передней панели принтера, пока не услышите щелчок, а затем снимайте установленные друг на друге лотки по одному сверху вниз.

## Подключение кабелей

**⚠ ВНИМАНИЕ-ОПАСНОСТЬ ПОРАЖЕНИЯ ТОКОМ:** Не пользуйтесь факсом во время грозы. Не настраивайте устройство, не работайте с факсом и не подсоединяйте никакие электрические провода или кабели (питания или телефонной линии) во время грозы.

Подключите принтер к компьютеру с помощью кабеля USB или к сети с помощью кабеля Ethernet.

Убедитесь в совпадении следующего.

- Символа USB на кабеле с символом USB на принтере
- Соответствующий кабель Ethernet с портом Ethernet

**ПРЕДУПРЕЖДЕНИЕ. Возможность повреждения:** Не прикасайтесь к кабелю USB, сетевому адаптеру, а также к указанным участкам на принтере, когда выполняется печать или сканирование. Может произойти потеря данных или возникнуть неисправность.

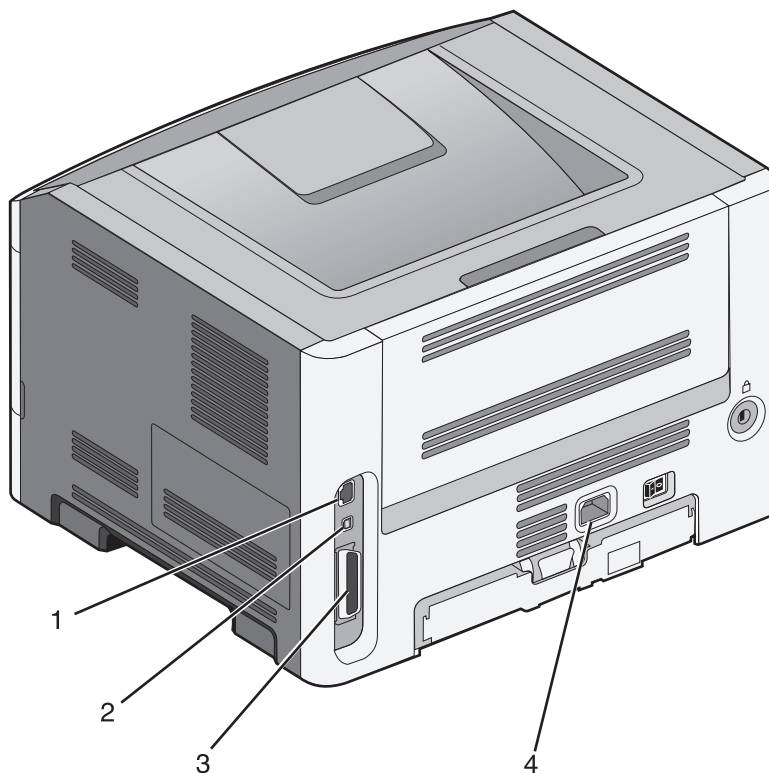

	Использовать	Чтобы
1	Разъем кабеля питания принтера	Подсоедините принтер к правильно заземленной электрической розетке.
2	Переключатель питания	Включение или отключение принтера.
3	Порт Ethernet	Подключение принтера к сети Ethernet.
4	Порт EXT	Подключение дополнительных устройств (телефона или автоответчика) к принтеру и телефонной линии. Этот порт используется при отсутствии выделенной линии факса для принтера и только в том случае, если этот способ подключения поддерживается в вашей стране или регионе. <b>Примечание.</b> Для доступа к адаптеру снимите заглушку.

	Использовать	Чтобы
5	Порт LINE	Подключите принтер к рабочей телефонной линии через стандартную розетку (RJ-11), DSL фильтр, VoIP адаптер или любой другой адаптер, который позволяет получить доступ к телефонной линии для передачи и приема факсов.
6	Порт USB принтера	Подключите принтер к компьютеру.
7	Гнездо замка безопасности	Прикрепите замок, который будет закреплять принтер на месте.

## Установка ПО принтера

### Установка программного обеспечения принтера

#### Примечания.

- Если ранее на этом компьютере уже было установлено программное обеспечение принтера, но требуется переустановить его, удалите сначала текущую версию программного обеспечения.
- Перед установкой программного обеспечения принтера закройте все открытые программы.

#### 1 Получите копию установочного пакета программы.

- С компакт-диска с *программным обеспечением и документацией*, поставляющегося в комплекте с принтером.
- С веб-узла компании:  
перейдите на веб-узел [www.lexmark.com](http://www.lexmark.com), а потом выберите следующее.  
**ПОДДЕРЖКА & ЗАГРУЗКИ** > выберите принтер > выберите операционную систему > загрузите установочный пакет программы.

#### 2 Выполните одно из следующих действий.

- При использовании компакт-диска с *программным обеспечением и документацией* вставьте компакт-диск и подождите, пока не появится диалоговое окно установки.  
Если диалоговое окно установки не появится, выполните одно из следующих действий.

#### В системе Windows 8

В окне поиска введите `run`, а затем выполните команду:  
список приложений > **Run** > введите `D:\setup.exe` > **ОК**.

#### В системе Windows 7 или более ранних версий

- Щелкните  или нажмите кнопку **Пуск** и выберите пункт **Выполнить**.
- В диалоговом окне «Начать поиск» или «Выполнить» введите `D:\setup.exe`.
- Нажмите **Enter** или **ОК**.

**Примечание.** D соответствует букве имени дисководов компакт-дисков или дисков DVD.

#### В системе Macintosh:

Нажмите на значок компакт-диска на рабочем столе.

- Если используется программа установки программного обеспечения, загруженная с Интернета, дважды нажмите эту программу, сохраненную на компьютере. Подождите, пока не появится диалоговое окно с возможностью выбора типа установки, а потом нажмите **Установить**.

**Примечание.** При появлении запроса о запуске установочного пакета программы нажмите **Запустить**.

**3** Нажмите **Установить** и следуйте указаниям на экране компьютера.

## Обновление списка дополнительных устройств в драйвере принтера

После установки аппаратных устройств, возможно, потребуется вручную добавить дополнительные устройства в драйвере принтера, чтобы сделать их доступными для использования.

### Для пользователей Windows

**1** Откройте папку «Принтеры».

#### В системе Windows 8

Нажмите чудо-кнопку "Поиск", введите **выполнить** и выберите:

Список приложений >**Выполнить** >, введите **управлять принтерами** >, нажмите **ОК**

#### В системе Windows 7 или более ранних версиях

**а** Щелкните  или нажмите кнопку **Пуск**, а затем нажмите **Выполнить**.

**б** В диалоговом окне "Начать поиск" или "Выполнить" введите **управлять принтерами**.

**в** Нажмите **ВВОД** или нажмите **ОК**.

**2** В зависимости от устройства выполните одно из следующих действий:

- Нажмите и удерживайте принтер, который необходимо обновить.
- Щелкните правой кнопкой принтер, который нужно обновить.

**3** В появившемся меню выполните одно из следующих действий:

- В системе Windows 7 или более поздних версиях выберите **Свойства принтера**.
- В более ранних версиях выберите **Свойства**.

**4** Откройте вкладку **Настройка**.

**5** Выполните одно из следующих действий.

- Щелкните **Обновить сейчас - Опрос принтера**.
- В разделе параметров конфигурации добавьте все установленные дополнительные устройства.

**6** Нажмите **Применить**.

## Для пользователей Macintosh

1 В меню Apple найдите один из таких пунктов:

- **Настройки системы > Печать и сканирование > выберите принтер > Опции и расходные материалы > Драйвер**
- **Настройки системы > Печать и факс > выберите принтер > Опции и расходные материалы > Драйвер**

2 Добавьте все установленные дополнительные устройства и нажмите кнопку **ОК**.

## Работа в сети

### Примечания.

- Перед настройкой принтера в беспроводной сети приобретите адаптер беспроводной сети MarkNet™ N8352. Для получения дополнительных сведений об установке адаптера беспроводной сети см. прилагаемые к нему инструкции по установке.
- Имя SSID (Идентификатор беспроводной сети) — это имя, назначаемое для беспроводной сети. Wireless Encryption Protocol (WEP), Wi-Fi Protected Access (WPA) и WPA2 – это типы защиты, которые используются в сети.

## Подготовка к настройке принтера в сети Ethernet

Чтобы настроить принтер для использования в сети Ethernet, соберите следующие сведения перед началом настройки:

**Примечание.** Если IP-адреса назначаются в сети компьютерам и принтерам автоматически, продолжите установку принтера.

- Допустимый уникальный IP-адрес, который должен использовать принтер в сети
- Сетевой шлюз
- Маска сети
- Псевдоним для принтера (необязательный)

**Примечание.** Псевдоним принтера упрощает идентификацию принтера в сети. Можно использовать псевдоним принтера по умолчанию или назначить легко запоминающееся имя.

Кроме того, потребуется кабель Ethernet для подключения принтера к сети и свободный порт, с помощью которого принтер можно физически подключить к сети. По возможности используйте новый сетевой кабель, чтобы предотвратить возможные проблемы, связанные с поврежденным кабелем.

## Установка принтера в сети Ethernet

### Для пользователей ОС Windows

1 Получите копию установочного пакета программы.

- С компакт-диска с *программным обеспечением и документацией*, поставляющегося в комплекте с принтером.
- С веб-узла компании:  
перейдите на веб-узел [www.lexmark.com](http://www.lexmark.com), а потом выберите следующее.

**ПОДДЕРЖКА & ЗАГРУЗКИ** > выберите принтер > выберите операционную систему > загрузите установочный пакет программы.

2 Выполните одно из следующих действий.

- При использовании компакт-диска с *программным обеспечением и документацией* вставьте компакт-диск и подождите, пока не появится диалоговое окно установки.  
Если диалоговое окно установки не появится, выполните одно из следующих действий.

#### В системе Windows 8

В окне поиска введите `run`, а затем выполните команду:

Список приложений > **Run** > введите `D:\setup.exe` > **OK**

#### В ОС Windows 7 или более ранних версиях

- а** Щелкните  или нажмите кнопку **Пуск** и выберите пункт **Выполнить**.
- б** В диалоговом окне «Начать поиск» или «Выполнить» введите `D:\setup.exe`.
- в** Нажмите **Enter** или **OK**.

**Примечание.** D соответствует букве имени дисководов компакт-дисков или дисков DVD.

- Если используется программа установки программного обеспечения, загруженная с Интернета, дважды нажмите эту программу, сохраненную на компьютере. Подождите, пока не появится диалоговое окно с возможностью выбора типа установки, а потом нажмите **Установить**.

**Примечание.** При появлении запроса о запуске установочного пакета программы нажмите **Запустить**.

3 Нажмите **Установить** и следуйте указаниям на экране компьютера.

4 Выберите **подключение Ethernet**, затем нажмите **Продолжить**.

5 Подключите соответствующий кабель Ethernet, если это требуется инструкцией.

6 Выберите принтер в списке, а затем нажмите кнопку **Продолжить**.

**Примечание.** Если настроенный принтер не отображается в списке, нажмите **Изменить поиск**.

7 Следуйте указаниям на экране компьютера.

### Для пользователей Macintosh

1 Разрешите настройку IP-адреса принтера сетевым сервером DHCP.

2 Получение IP-адреса принтера:

- С панели управления принтера
- В разделе «TCP/IP» меню «Сеть/порты»

- Путем печати страницы настройки сети или параметров меню и поиска раздела «TCP/IP»

**Примечание.** Если выполняется настройка доступа для компьютеров, находящихся в другой подсети, нежели принтер, то потребуется IP-адрес.

### 3 Установка драйвера принтера на компьютер.

- а** Вставьте компакт-диск с *программным обеспечением и документацией*, а затем дважды щелкните пакет установки для принтера.
- б** Следуйте указаниям на экране компьютера.
- в** Выберите место установки и нажмите кнопку **Продолжить**.
- г** На экране "Простая установка" нажмите кнопку **Установить**.
- д** Введите пароль пользователя, а затем нажмите кнопку **ОК**.  
На компьютер устанавливаются все необходимые приложения.
- е** После завершения установки нажмите кнопку **Close** (Заккрыть).

### 4 Добавьте принтер.

- Для печати по протоколу IP:
  - а** В меню Apple найдите один из таких пунктов:
    - **System Preferences >Print & Scan**
    - **System Preferences >Print & Fax**
  - б** Щелкните знак +.
  - в** При необходимости нажмите **Добавить принтер или сканер** или **Добавить другой принтер или сканер**.
  - г** Откройте вкладку **IP**.
  - д** Введите IP-адрес принтера в поле адреса, а затем нажмите кнопку **Добавить**.
- Для печати по протоколу AppleTalk:

#### Примечания.

- Убедитесь в том, что на принтере активирован протокол AppleTalk.
- Эта функция поддерживается только в Mac OS X версии 10.5.

- а** В меню Apple выберите:  
**System Preferences >Print & Fax**
- б** Щелкните знак +, а затем выберите:  
**AppleTalk > выберите принтер >Добавить**

## Подготовка к настройке принтера в беспроводной сети

#### Примечания.

- Убедитесь в том, что адаптер беспроводной сети установлен в принтер и работает нормально. Для получения дополнительных сведений см. инструкции, прилагаемые к адаптеру беспроводной сети.
- Убедитесь в том, что точка доступа (беспроводной маршрутизатор) включена и работает.

Перед настройкой принтера в беспроводной сети убедитесь в наличии следующих данных.

- **SSID.** SSID также называют именем сети.
- **Беспроводной режим (или режим сети)** - это может быть либо одноранговый режим, либо режим инфраструктуры.
- **Канал (для одноранговых сетей).** Для сетей в режиме инфраструктуры по умолчанию канал выбирается автоматически.

В некоторых одноранговых сетях также необходимо использовать параметр автоматического выбора. Если вы сомневаетесь, какой канал следует выбрать, обратитесь к специалисту службы поддержки.

- **Способ защиты**— Существует четыре базовых варианта «Способа защиты»:

- ключ WEP

Если в беспроводной сети используется несколько ключей WEP, введите до четырех ключей в имеющихся полях. Выберите ключ, который в настоящее время используется в сети. Для этого выберите параметр «Ключ передачи WEP по умолчанию».

- Предварительный ключ или фраза доступа WPA или WPA2

В WPA используется шифрование в качестве дополнительного уровня безопасности. Возможные варианты: AES и TKIP. Необходимо выбрать один и тот же тип шифрования на маршрутизаторе и принтер. В противном случае обмен данными по сети будет невозможен для принтера.

- 802.1X–RADIUS

В случае установки принтера в сети 802.1X может потребоваться следующая информация:

- Тип проверки подлинности
- Тип внутренней проверки подлинности
- Имя пользователя и пароль 802.1X
- Сертификаты

- Защита отсутствует

Если в беспроводной сети не используется никакой тип защиты, никакие данные безопасности не потребуются.

**Примечание.** Не рекомендуется использовать беспроводные сети без защиты.

#### Примечания.

- Если имя SSID сети, к которой подключен компьютер, неизвестно, запустите программу настройки беспроводного соединения сетевого адаптера компьютера, чтобы узнать имя сети. Если не удастся найти имя SSID или сведения по безопасности для сети, обратитесь к документации, прилагаемой к беспроводной точке доступа, или к специалисту по поддержке системы.
- Чтобы найти предварительный ключ/фразу доступа WPA/WPA2 или фразу доступа для беспроводной сети, обратитесь к документации, прилагаемой к беспроводной точке доступа (беспроводному маршрутизатору), перейдите на встроенный сервер Embedded Web Server соответствующей точки доступа, или обратитесь к представителю службы поддержки.

## Подключение принтера с помощью мастера настройки беспроводной сети



Прежде чем начать, убедитесь в следующем.

- Адаптер беспроводной сети установлен в принтере, правильно подключен и работает. Для получения дополнительных сведений см. инструкции, прилагаемые к адаптеру беспроводной сети.
- Кабель Ethernet отсоединен от принтера.
- Для параметра «Активная сетевая плата» установлено значение «Авто». Для настройки значения «Авто» выполните следующие команды:

 > Параметры >  > Сеть/порты >  > Активная сетевая плата >  > Авто > 

**Примечание.** Убедитесь, что принтер выключен и приблизительно через 5 секунд снова включите его.

1 На панели управления принтера выберите:

 > Параметры >  > Сеть/порты >  > Сеть [x] >  > Сеть [x] Установка >  > Беспроводная связь >  > Настройка беспроводных сетей > 

2 Выберите «Настройка беспроводных сетей».

Параметр	Чтобы
Найти сети	Показать доступные беспроводные соединения. <b>Примечание.</b> Этот элемент меню показывает передаваемые защищенные или незащищенные имена SSID.
Введите имя сети	Выберите имя сети SSID вручную. <b>Примечание.</b> Убедитесь в правильности ввода имени SSID.
Настройка защищенной Wi-Fi	Подключите принтер к беспроводной сети с помощью функции настройки защищенной Wi-Fi.

3 Нажмите кнопку  и следуйте указаниям на дисплее принтера.









## Подключение принтера к беспроводной сети с помощью защищенной установки Wi-Fi (Wi-Fi Protected Setup)

Прежде чем начать, убедитесь в следующем.

- Убедитесь в том, что точка доступа (беспроводной маршрутизатор) совместима со стандартом настройки защищенной Wi-Fi (WPS). Подробнее см. прилагаемую к точке доступа документацию.
- Адаптер беспроводной сети установлен в принтере, правильно подключен и работает. Для получения дополнительных сведений см. инструкции, прилагаемые к адаптеру беспроводной сети.

## Использование метода настройки кнопки (PBC)









1 На панели управления принтера выберите:

 > Параметры >  > Сеть/Порты >  > Сеть [x] >  > Сеть [x] Настройка >  > Беспроводная >  > Настройка беспроводного соединения >  > Настройки защищенной Wi-Fi >  > Параметр "Настройка нажатием кнопки" > 

2 Следуйте указаниям на дисплее принтера.

## Воспользуйтесь методом личного идентификационного номера (PIN-кода)

1 На панели управления принтера выберите:

 > Параметры >  > Сеть/Порты >  > Сеть [x] >  > Сеть [x] Настройка >  > Беспроводная >  > Настройка беспроводного соединения >  > Настройки защищенной Wi-Fi >  > Запуск метода с PIN-кодом > 

2 Скопируйте PIN-код WPS, состоящий из 8 символов.

3 Откройте обозреватель и в поле адреса введите IP-адрес точки доступа.

### Примечания.

- IP-адрес отображается в виде четырех наборов цифр, разделенных точками, например 123.123.123.123.
- Если используется прокси-сервер, временно отключите его, чтобы обеспечить правильную загрузку веб-страницы.

4 Откройте параметры WPS: Подробнее см. прилагаемую к точке доступа документацию.

5 Введите PIN-код из восьми цифр, и сохраните настройки.

## Подключение принтера к беспроводной сети с использованием встроенного веб-сервера

Прежде чем начать, убедитесь в следующем.

- Принтер временно подключен к сети Ethernet.
- Адаптер беспроводной сети установлен в принтер и работает нормально. Для получения дополнительных сведений см. инструкции, прилагаемые к адаптеру беспроводной сети.

1 Откройте веб-браузер и в поле адреса введите IP-адрес принтера.

### Примечания.

- IP-адрес принтера указан на панели управления принтера. IP-адрес отображается в виде четырех наборов цифр, разделенных точками, например 123.123.123.123.
- Если используется прокси-сервер, временно отключите его, чтобы обеспечить правильную загрузку веб-страницы.

2 Нажмите **Параметры > Сети/Порты > Беспроводная**.

**3** Измените настройки, чтобы они соответствовали параметрам точки доступа (беспроводного маршрутизатора).

**Примечание.** Убедитесь в правильности ввода имени SSID, метода обеспечения безопасности, предварительного ключа или фразы доступа, режима сети и канала.

**4** Нажмите кнопку **Отправить**.

**5** Выключите принтер, а затем отсоедините кабель Ethernet. Затем приблизительно через 10 секунд снова включите его.

**6** Если принтер подключен к сети, для проверки сетевого соединения распечатайте страницу сетевых параметров. Далее, в разделе «Сетевая плата [x]», посмотрите, чтобы отображалось состояние «Подключен».

## Проверка установки принтера

После установки всего оборудования, программного обеспечения и включения принтера проверьте, правильно ли настроен принтер, распечатав следующее.

- **Страница настроек меню** — используйте эту страницу для проверки правильности установки всех дополнительных устройств принтера. Если установленное дополнительное устройство отсутствует в списке, значит оно неправильно установлено. Извлеките дополнительное устройство и установите его повторно.
- **Страница сетевых параметров** — Если принтер имеет сетевую поддержку, используйте эту страницу для проверки сетевого соединения. Эта страница дополнительно содержит важные сведения, которые помогут настроить печать по сети.

## Печать страницы параметров меню

Распечатайте страницу параметров меню для просмотра текущих значений параметров принтера и правильности установки дополнительных устройств принтера.

На панели управления принтера выберите:

 > **Параметры** > **Отчеты** >  > **Страница «Параметры меню»** > 

**Примечание.** Если параметры меню не были изменены, то на странице настроек меню отображаются заводские настройки по умолчанию. Сохраненные параметры меню заменяют собой заводские настройки, использующиеся как *параметры пользователя по умолчанию*.

Пользовательские параметры по умолчанию действуют до тех пор, пока снова не будет открыто меню, выбрано, а затем сохранено новое значение.

## Печать страницы настройки сети

Если принтер подключен к сети, распечатайте страницу сетевых параметров, чтобы проверить подключение к сети. Эта страница дополнительно содержит важные сведения, которые помогут настроить печать по сети.

1 На панели управления принтера выберите:

 > **Параметры** > **Отчеты** >  > **Страница настройки сети** > 

**Примечание.** Если установлен дополнительный внутренний сервер печати, отображается **Страница настроек сети [x]**.

2 Проверьте первый раздел страницы параметров сети и убедитесь в том, что в поле «Состояние» указано значение **Подключен**.

Если в поле «Состояние» указано значение **Не подключен**, данная линия локальной сети не работает или неисправен сетевой кабель. Обратитесь за помощью к специалисту по поддержке, а затем распечатайте еще одну страницу настройки сети.

## Загрузка обычной и специальной бумаги

Надежность печати документов зависит от выбора бумаги и специальных материалов для печати, а также от обращения с ними. Для получения дополнительной информации см. разделы «Предотвращение замятия материалов для печати» на стр. 188 и «Хранение бумаги» на стр. 56.

### Задание формата и типа бумаги

1 На панели управления принтера выберите:

 > **Настройки** >  > **Меню «Бумага»** >  > **Меню «Формат и тип бумаги»** > 

2 Нажимайте кнопку со стрелкой вверх или вниз, чтобы выбрать нужный лоток, а затем нажмите кнопку .

3 Нажимайте кнопку со стрелкой вверх или вниз, чтобы выбрать нужный формат бумаги, а затем нажмите кнопку .

4 Нажимайте кнопку со стрелкой вверх или вниз, чтобы выбрать нужный формат бумаги, а затем нажмите кнопку , чтобы изменить настройки.

### Настройка параметров для бумаги формата Universal

Формат бумаги Universal задается пользователем и позволяет печатать на бумаге, имеющей формат, не представленный в меню принтера.

#### Примечания.

- Наименьший поддерживаемый формат Universal 76,2 x 76,2 мм (3 x 3 дюймов) загружается только в многоцелевое устройство подачи.
- Наибольший поддерживаемый формат Universal 215,9 x 359,92 мм (8,5 x 14,17 дюймов) загружается во все устройства для подачи бумаги.

1 На панели управления принтера выберите:

 > **Параметры** >  > **Меню «Бумага»** >  > **Настройка формата Universal** >  > **Единицы измерения** >  > выбрать единицу измерения > 

2 Выберите **Книжная - Ширина** или **Книжная - высота**, а затем нажмите .

3 С помощью кнопок со стрелками влево и вправо измените значение параметра и нажмите кнопку .

## Загрузка бумаги в лотки

**⚠ ВНИМАНИЕ-ВОЗМОЖНОСТЬ ТРАВМЫ:** Для уменьшения риска нестабильной работы оборудования загружайте каждый лоток отдельно. Остальные устройства подачи или лотки держите закрытыми.

**1** Полностью извлеките лоток.

**Примечание.** Не отсоединяйте лотки во время печати задания, а также при отображении на дисплее принтера сообщения **Занят**. Это может привести к замятию бумаги.



**2** Сожмите, а затем передвиньте направляющую ширины в положение, соответствующее формату загружаемой бумаги.

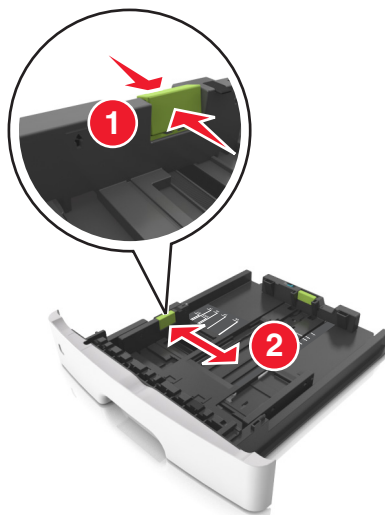

- 3** Сожмите, а затем передвиньте направляющую длины в положение, соответствующее формату загружаемой бумаги.

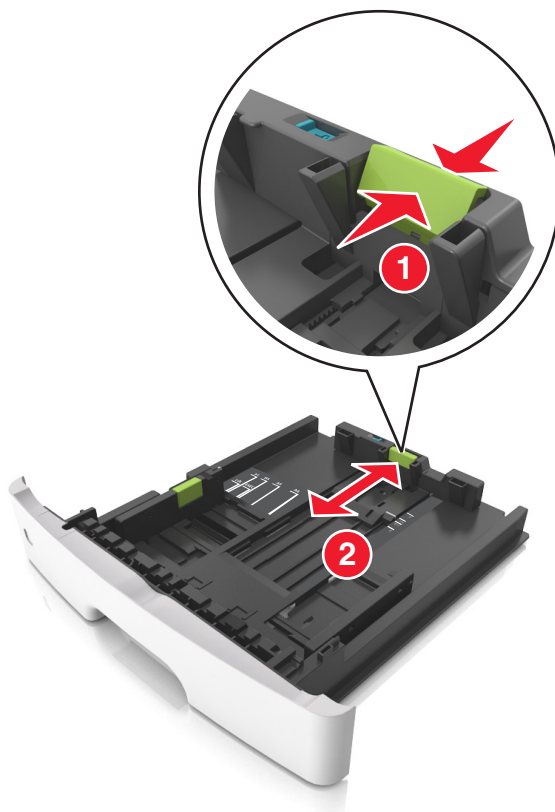

**Примечания.**

- Для некоторых форматов бумаги, таких как letter, legal и A4, сожмите и передвиньте направляющую назад, чтобы бумага уместилась по всей длине.
- При загрузке бумаги формата Legal направляющая длины выходит за пределы основания, подвергая бумагу воздействию пыли. Чтобы защитить бумагу от пыли, отдельно приобретите пылезащитный чехол. Для получения сведений обратитесь в службу поддержки клиентов.
- Если вы загружаете в стандартный лоток бумагу формата A6, сначала сожмите, а потом переместите направляющие длины в середину лотка в положение, соответствующее формату A6.
- Проверьте, чтобы направляющие ширины и длины для бумаги соответствовали индикаторам формата внизу лотка.

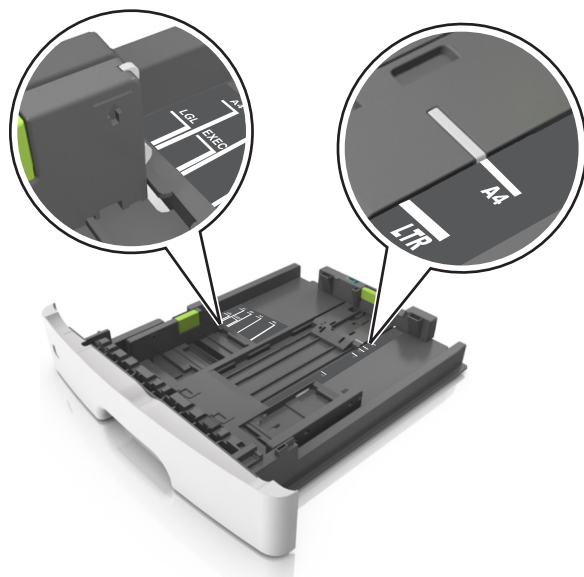

- 4 Изогните стопку несколько раз в разные стороны для разделения листов, затем пролистайте ее. Не загружайте бумагу со складками и сгибами. Выровняйте края стопки на плоской поверхности.

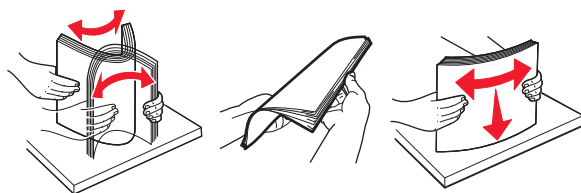

- 5 Загрузите стопку бумаги.



#### Примечания.

- Загружайте бумагу из вторсырья или печатные бланки стороной для печати вниз.
- Загружайте бумагу с перфорированными отверстиями вверх страницы отверстиями к передней стороне лотка.

- Положите фирменные бланки лицевой стороной вниз и верхним краем листа к передней стенке лотка. Для выполнения двусторонней печати фирменные бланки следует загружать лицевой стороной вверх, нижним краем к передней части лотка.
- Убедитесь в том, что бумага не превышает максимальной высоты, отмеченной индикатором максимальной загрузки, расположенным на боку направляющей ширины.

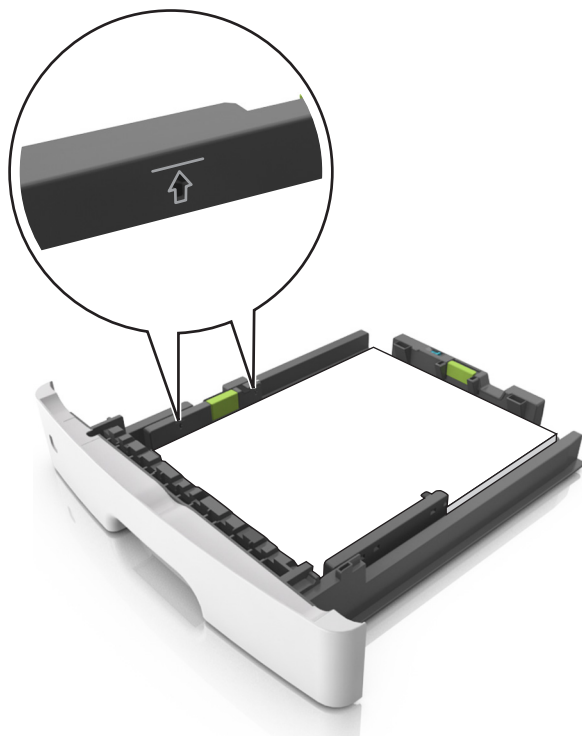

**6** Вставьте лоток.



**7** В меню «Бумага» на панели управления принтера задайте тип и формат бумаги в соответствии с загруженной в лоток бумагой.

**Примечание.** Укажите правильный формат и тип бумаги, чтобы избежать замятий бумаги и неполадок, связанных с качеством печати.

## Загрузка многоцелевого устройства подачи

Многоцелевое устройство подачи используется при печати на бумаге разных форматов и типов или на специальной бумаге, например, на карточках, прозрачных пленках, бумажных этикетках или конвертах. Можно также изменить значения параметров для выполнения отдельных заданий печати на фирменных бланках.

- 1 Откройте многоцелевое устройство подачи.

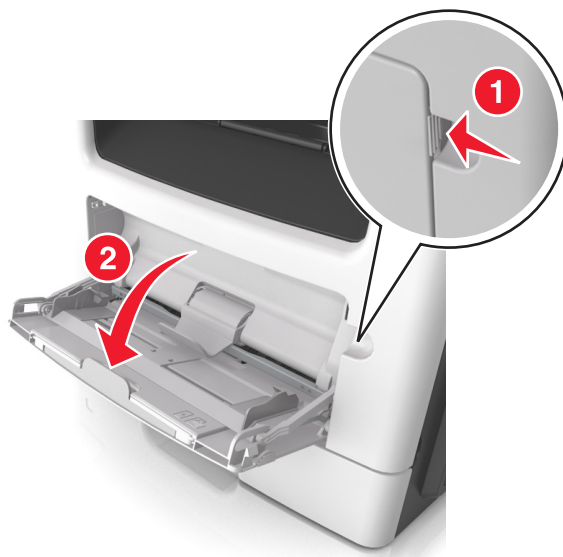

- a Извлеките раскладную часть многоцелевого устройства подачи.



- 6** Осторожно вытащите раскладную часть таким образом, чтобы полностью выдвинуть и открыть многоцелевое устройство подачи.

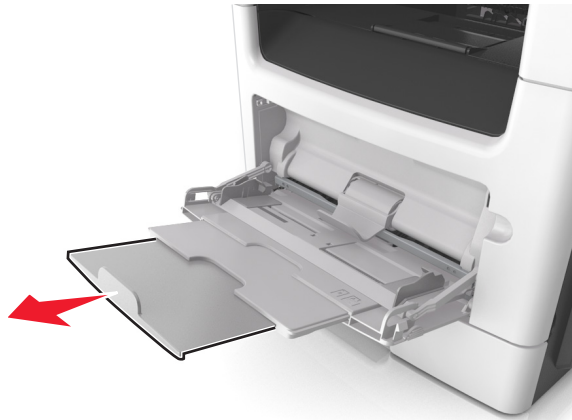

- 2** Прижмите язычок на левой направляющей ширины, а затем переместите направляющие в положение, соответствующее формату загружаемой бумаги.

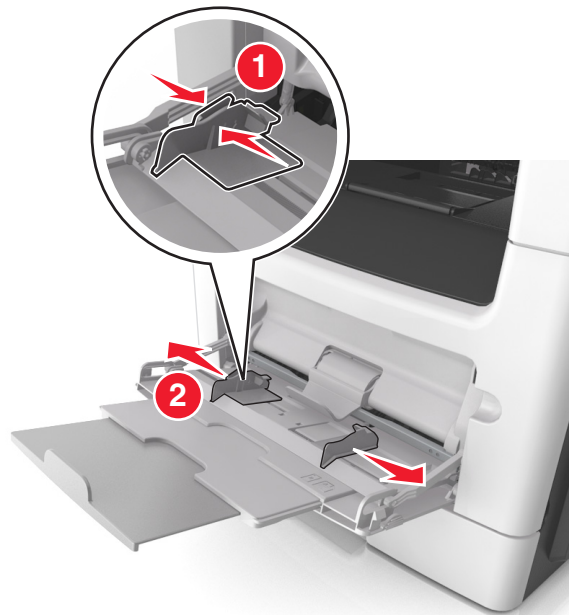

- 3** Подготовьте бумагу или специальный материал для загрузки.

- Изогните стопку бумаги несколько раз в разные стороны для разделения листов, затем пролистайте стопку. Не загружайте бумагу со складками и сгибами. Выровняйте края стопки на плоской поверхности.

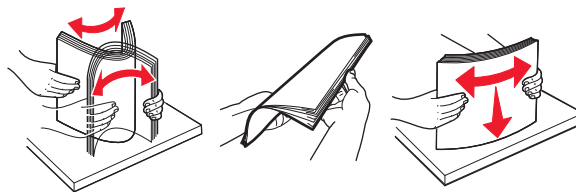

- Удерживайте стопку прозрачных пленок за края. Согните стопку прозрачных пленок, чтобы они не слипались, затем разверните ее веером. Выровняйте края стопки на плоской поверхности.

**Примечание.** Не дотрагивайтесь до рабочей стороны прозрачных пленок. Следите за тем, чтобы не поцарапать пленки.

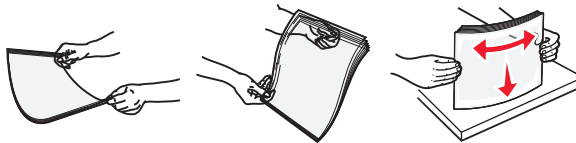

- Изогните стопку конвертов несколько раз в разные стороны для разделения конвертов, затем пролистайте стопку. Выровняйте края стопки на плоской поверхности.



#### 4 Загрузите бумагу или специальный материал для печати.

##### Примечания.

- Не прилагайте усилий при загрузке обычной или специальной бумаги в многоцелевое устройство подачи.
- Убедитесь в том, что толщина обычной или специальной бумаги ниже индикатора максимальной загрузки бумаги, размещенном на направляющих бумаги. Переполнение лотка может вызывать замятия бумаги.



- Бумагу, прозрачные пленки и карточки следует загружать стороной для печати вверх, верхним краем в принтер. Дополнительные сведения о загрузке прозрачных пленок см. на их упаковке.



**Примечание.** При загрузке бумаги формата А6 убедитесь, что раскладная часть многоцелевого устройства подачи слегка упирается в край бумаги, так что несколько последних листов бумаги остаются на своем месте.

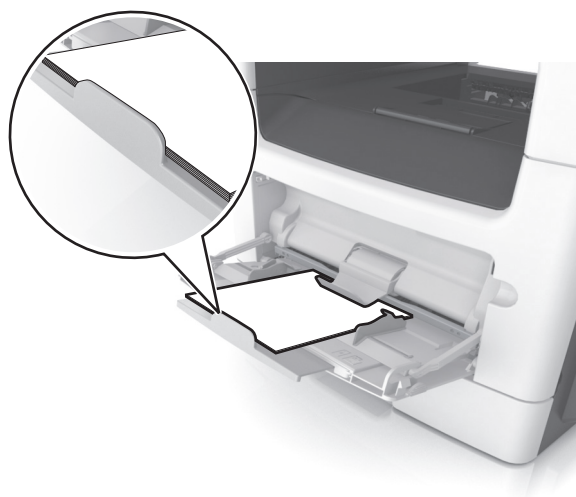

- Фирменные бланки следует загружать лицевой стороной вверх, верхним краем к принтеру. Для выполнения двусторонней печати фирменные бланки следует загружать лицевой стороной вниз, нижним краем к принтеру.



- Загрузите конверты в левую часть устройства подачи клапаном вниз.



**ПРЕДУПРЕЖДЕНИЕ. Возможность повреждения:** Не используйте конверты со штампами, зажимами, застежками, окнами, подкладкой и самоклеющимися деталями. Использование таких конвертов может привести к серьезному повреждению принтера.

- 5 С панели управления принтера откройте меню «Бумага» и установите формат и тип бумаги в соответствии с бумагой или специальной бумагой, загружаемой в многоцелевое устройство подачи.

## Связывание лотков и исключение лотков из цепочки связи

Когда в одном из связанных лотков заканчивается бумага, подача бумаги выполняется из следующего связанного лотка. Рекомендуется назначать всем нестандартным типам бумаги, например фирменным бланкам и обычной цветной бумаге, различные названия пользовательского типа, чтобы лотки, в которых находится эта бумага, не связывались автоматически.

## Связывание лотков и исключение лотков из цепочки связи

- 1 Откройте веб-браузер и в поле адреса введите IP-адрес принтера.

### Примечания.

- Просмотрите IP-адрес на панели управления принтера в разделе TCP/IP в меню "Сети/Порты". IP-адрес отображается в виде четырех наборов цифр, разделенных точками, например 123.123.123.123.
- Если используется прокси-сервер, временно отключите его, чтобы обеспечить правильную загрузку веб-страницы.

- 2 Выберите **Параметры > меню «Бумага»**.

**3** Измените формат бумаги и настройки типа бумаги для связанных лотков.

- Для связанных лотков убедитесь в том, что формат и тип бумаги одного лотка соответствуют другому лотку.
- Чтобы отменить связывание лотков, убедитесь в том, что формат и тип бумаги одного лотка *не соответствует* параметрам другого лотка.

**4** Нажмите кнопку **Отправить**.

**Примечание.** Также можно изменить формат бумаги и настройки типа бумаги, используя панель управления принтера. Подробнее см. «Задание формата и типа бумаги» на стр. 33.

**ПРЕДУПРЕЖДЕНИЕ. Возможность повреждения:** Загруженная в лоток бумага должны быть такого же типа, как и указанная в настройках принтера. Температура термоблока изменяется в зависимости от указанного типа бумаги. Если параметры не настроены надлежащим образом, при печати могут возникнуть проблемы.

## Создание пользовательского имени для типа бумаги

### Использование Embedded Web Server

**1** Откройте веб-браузер и в поле адреса введите IP-адрес принтера.

**Примечания.**

- В разделе TCP/IP меню «Сеть/Порты» проверьте IP-адрес принтера. IP-адрес отображается в виде четырех наборов цифр, разделенных точками, например 123.123.123.123.
- Если используется прокси-сервер, временно отключите его, чтобы обеспечить правильную загрузку веб-страницы.

**2** Выберите **Параметры > Меню «Бумага» > Пользовательские имена**.

**3** Выберите пользовательское имя, затем введите новое имя пользовательского типа бумаги.

**4** Нажмите кнопку **Отправить**.

**5** Нажмите **Пользовательский тип**, затем убедитесь, что новое имя пользовательского типа бумаги заменило пользовательское имя.

### Использование панели управления принтера

**1** На панели управления принтера выберите:

 > **Параметры** >  > **Меню "Бумага"** >  > **Пользовательские имена**

**2** Выберите пользовательское имя, затем введите новое имя пользовательского типа бумаги.

**3** Нажмите .

**4** Нажмите **Пользовательский тип**, затем убедитесь, что новое имя пользовательского типа бумаги заменило пользовательское имя.

## Назначение имени для пользовательского типа бумаги

### Использование Embedded Web Server

- 1 Откройте веб-обозреватель и в поле адреса введите IP-адрес принтера.

#### Примечания.

- В разделе TCP/IP меню «Сеть/порты» проверьте IP-адрес принтера. IP-адрес отображается в виде четырех наборов цифр, разделенных точками, например 123.123.123.123.
- Если используется прокси-сервер, временно отключите его, чтобы обеспечить правильную загрузку веб-страницы.

- 2 Выберите **Параметры > Меню «Бумага» > Пользовательские имена**.

- 3 Введите название типа бумаги, а затем нажмите кнопку **Отправить**.

- 4 Выберите пользовательский тип, а затем проверьте правильность типа бумаги, связанного с пользовательским именем.

**Примечание.** По умолчанию со всеми названиями заданных пользователем пользовательских типов бумаги связана обычная бумага.

### Использование панели управления принтера

- 1 На панели управления принтера выберите:

 > **Параметры** >  > **Меню «Бумага»** >  > **Пользовательские имена**

- 2 Введите название типа бумаги, а затем нажмите кнопку .

## Назначение пользовательского типа бумаги

### Использование Embedded Web Server

- 1 Откройте веб-браузер и в поле адреса введите IP-адрес принтера.

#### Примечания.

- В разделе TCP/IP меню «Сеть/Порты» проверьте IP-адрес принтера. IP-адрес отображается в виде четырех наборов цифр, разделенных точками, например 123.123.123.123.
- Если используется прокси-сервер, временно отключите его, чтобы обеспечить правильную загрузку веб-страницы.

- 2 Выберите **Параметры > меню «Бумага» > Пользовательские типы**.

- 3 Выберите имя пользовательского типа бумаги, затем выберите тип бумаги.

**Примечание.** По умолчанию для всех названий заданных пользователем пользовательских типов бумаги задано "Бумага".

- 4 Нажмите кнопку **Отправить**.

## Использование панели управления принтера

1 На панели управления принтера выберите:

 > **Параметры** >  > **Меню "Бумага"** >  > **Пользовательские типы**

2 Выберите имя пользовательского типа бумаги, затем выберите тип бумаги.

**Примечание.** По умолчанию для всех названий заданных пользователем пользовательских типов бумаги задано "Бумага".

3 Нажмите .

# Инструкции по работе с обычной и специальной бумагой

Дополнительные сведения о печати на специальной бумаге можно найти в *Руководстве по печати на карточках и этикетках*, доступном на веб-узле <http://support.lexmark.com>.

## Инструкции по использованию бумаги

Выбор подходящей бумаги или другого материала для печати снижает вероятность неполадок при печати. Для обеспечения оптимального качества печати перед закупкой больших партий материалов для печати рекомендуется выполнить пробную печать на одном листе предлагаемой бумаги или другого материала для печати.

### Характеристики бумаги

В этом разделе представлены характеристики бумаги, влияющие на качество и надежность печати. При приобретении новых партий бумаги принимайте во внимание следующие характеристики.

#### Плотность

С помощью стандартных лотков принтера возможна автоматическая подача бумаги с продольным расположением волокон плотностью до 90-г/м<sup>2</sup> (24-фт.). С помощью дополнительных лотков принтера возможна автоматическая подача бумаги с продольным расположением волокон плотностью до 120 г/м<sup>2</sup> (32 фт.). С многоцелевого устройства подачи возможна автоматическая подача бумаги с продольным расположением волокон плотностью до 163-г/м<sup>2</sup> (43-фт.). Бумага плотностью меньше, чем 60 г/м<sup>2</sup> (16 фунтов) может быть недостаточно жесткой для правильной подачи, в результате могут возникать замятия. Для наилучшей производительности используйте бумагу с продольным расположением волокон плотностью 75-г/м<sup>2</sup> (20 фунтов). Бумага формата меньше, чем 182 x 257 мм (7,2 x 10,1 дюймов), должна иметь плотность 90 г/м<sup>2</sup> (24 фунта) или более.

**Примечание.** Для двусторонней печати принтер поддерживает только бумагу для документов плотностью 60 – 90 г/м<sup>2</sup> (16 – 24 фунта).

#### Скручивание

Под скручиванием понимается подверженность материала для печати скручиванию по краям. Чрезмерное скручивание может приводить к неполадкам при подаче бумаги. Материал может скручиваться при прохождении через принтер в результате воздействия высоких температур. Вероятность скручивания перед печатью и неполадок при подаче возрастает при хранении бумаги без упаковки в условиях повышенной и пониженной температуры, а также повышенной и пониженной влажности (в том числе в лотке для бумаги).

## Гладкость

Степень гладкости бумаги напрямую влияет на качество печати. Если бумага слишком шероховатая, тонер плохо закрепляется на бумаге. Слишком гладкая бумага может вызывать неполадки при подаче бумаги или снижение качества печати. Следует всегда использовать бумагу гладкостью 100-300 единиц по шкале Шеффилда; наивысшее качество печати обеспечивается, если гладкость составляет 150-250 единиц по шкале Шеффилда.

## Содержание влаги

Содержание влаги в бумаге влияет как на качество печати, так и на возможность ее правильной подачи в принтер. Не извлекайте бумагу из первоначальной упаковки до начала использования. Упаковка препятствует проникновению в бумагу влаги, снижающему ее качество.

Подготовьте бумагу к печати, храня ее 24-48 часов в первоначальной упаковке в условиях, идентичных условиям помещения, в котором установлен принтер. Если условия хранения или транспортировки бумаги значительно отличаются от условий, в которых работает принтер, следует увеличить этот срок на несколько суток. Для слишком плотной бумаги может потребоваться более длительный период подготовки.

## Направление волокон

Одной из характеристик бумаги является ориентация бумажных волокон на листе. Бумага может быть с *продольным расположением волокон* или *поперечным расположением волокон*.

Если плотность составляет 60-90 г/м<sup>2</sup> (16-24 фунтов), рекомендуется использовать бумагу с продольным расположением волокон.

## Содержание волокон

Бумага высшего качества для ксерокопирования изготавливается из 100% древесной целлюлозы. Такой состав обеспечивает высокую устойчивость бумаги, что способствует снижению частоты неполадок при подаче и повышению качества печати. Бумага, содержащая волокна другого вида (например, хлопковые), может иметь характеристики, затрудняющие работу с бумагой.

## Недопустимые типы бумаги

Для этого принтера не рекомендуются следующие типы бумаги:

- Химически обработанная бумага, предназначенная для копирования без использования копировальной бумаги; такая бумага также сокращенно обозначается ССР или NCR
- Типографские бланки, содержащие вещества, которые могут загрязнить принтер
- Типографские бланки, которые могут быть испорчены при нагреве в термоблоке принтера
- Регистрируемые типографские бланки, требующие точного расположения печати на листе с точностью менее  $\pm 2,5$  мм ( $\pm 0,10$  дюймов), например, бланки для оптического распознавания текста (OCR)

В некоторых случаях для успешной печати таких бланков можно настроить функцию совмещения в программном приложении.

- Бумага с покрытием (бумага для машинописных работ со стираемым покрытием), синтетическая бумага, термобумага
- Бумага с шероховатыми краями, с шероховатой или глубоко тисненой поверхностью, скрученная бумага

- Бумага из вторсырья, не соответствующая стандарту EN12281:2002 (европейский)
- Бумага плотностью менее 60 г/м<sup>2</sup> (16 фунтов)
- Многостраничные бланки или документы

## Выбор бумаги

Использование надлежащей бумаги позволяет избежать замятий и обеспечить бесперебойную работу принтера.

Во избежание замятий бумаги и низкого качества печати:

- *Всегда* используйте новую неповрежденную бумагу.
- Перед загрузкой бумаги необходимо выяснить, какая сторона листов предназначена для печати. Эта информация обычно указывается на упаковке бумаги.
- *Не используйте* материалы, разрезанные или обрезанные вручную.
- *Не загружайте* в один лоток одновременно материалы различных форматов, плотности или типов – это вызывает замятие.
- *Не используйте* бумагу с покрытием, если она не предназначена для электрофотографической печати.

## Выбор готовых формуляров и бланков

При выборе формуляров и фирменных бланков руководствуйтесь следующими рекомендациями:

- При плотности бумаги от 60 до 90 г/м<sup>2</sup> (от 16 до 24 фунтов) используйте бумагу с продольным расположением волокон.
- Используйте только бланки, изготовленные способом офсетной печати с литографических или гравированных клише.
- Не используйте бумагу с шероховатой или тисненой поверхностью.

Используйте бланки, отпечатанные термостойкими красками и предназначенные для копировальных аппаратов. Краски должны выдерживать нагрев до температуры 230°C без оплавления или выделения вредных веществ. Следует использовать краски, которые не взаимодействуют со смолой, содержащейся в тонере. Краски, закрепляемые окислением, и краски на масляной основе удовлетворяют этим требованиям, латексные краски могут не удовлетворять им. С вопросами и затруднениями обращайтесь к поставщику бумаги.

Предварительно отпечатанная бумага (например, фирменные бланки) должна выдерживать нагрев до температуры 230°C без оплавления или выделения вредных веществ.

## Использование бумаги, изготовленной из вторсырья, и другой офисной бумаги

Поскольку компания Lexmark заботится о защите окружающей среды, она поддерживает использование офисной бумаги, изготовленной из вторсырья специально для лазерных (электрофотографических) принтеров.

Несмотря на то, что можно одинаково успешно использовать все виды бумаги, изготовленной из вторсырья, компания Lexmark постоянно проводит тестирование бумаги, представляющей собой бумагу меньшего формата, изготовленную из вторсырья, для копировальных аппаратов, которая предлагается на мировом рынке. Данное научное тестирование проводится строго и дисциплинированно. Учитываются многие факторы как отдельно, так и вместе взятые, включая следующие:

- Количество переработанных бытовых отходов (компания Lexmark производит тестирование материалов с содержанием переработанных бытовых отходов до 100%).
- Заданные условия по температуре и влажности (тестовые камеры имитируют климат по всему миру).
- Влажесодержание (в канцелярской бумаге должно быть низкое содержание влаги: 4–5%.)
- Изгибостойкость и надлежащая жесткость обеспечивают оптимальную подачу через принтер.
- Толщина (влияет на количество листов, которое можно загружать в лоток)
- Шероховатость поверхности (измеряется в единицах по шкале Шеффилда, влияет на четкость печати, а также на качество термозакрепления тонера на бумаге)
- Поверхностное трение (определяет, насколько легко отделяются листы друг от друга)
- Расположение и форма волокон (влияет на скручивание, что также влияет на механику поведения бумаги при прохождении ее через принтер)
- Яркость и текстура (внешний вид и восприятие)

Бумага, изготовленная из вторсырья, стала еще лучше; однако содержание переработанных отходов в бумаге влияет на степень контроля над наличием посторонних частиц. Несмотря на то, что бумага, изготовленная из вторсырья, позволяет выполнять печать с минимальным ущербом для окружающей среды, она все же не идеальная. При производстве энергии, которая необходима для удаления чернил и добавок, таких как красители и “клей”, в большинстве случаев выделяется больше парниковых газов, чем при обычном производстве бумаги. Однако переработка бумаги позволяет лучше распоряжаться ресурсами в целом.

Корпорация Lexmark проявляет заинтересованность к ответственному использованию бумаги в целом на основе оценки жизненного цикла своих продуктов. Чтобы лучше понять, какое воздействие оказывают принтеры на окружающую среду, компания провела несколько оценок жизненного цикла и выяснила, что бумага является главным источником (до 80%) выброса углекислого газа на всем протяжении жизненного цикла устройства (от его разработки до окончания срока службы). Это обусловлено тем, что процесс изготовления бумаги является очень энергозатратным.

Таким образом, компания Lexmark старается научить пользователей и партнеров сократить влияние бумаги. Один из способов сокращения подобного влияния заключается в использовании бумаги, изготовленной из вторсырья. Другой способ подразумевает сокращение излишнего и ненужного потребления бумаги. Компания Lexmark обладает всеми возможностями, чтобы сократить отходы, возникающие в процессе печати и копирования. Кроме того, компания рекомендует покупать бумагу у тех поставщиков, которые демонстрируют свое ответственное отношение к охране лесов.

Компания Lexmark не дает рекомендаций конкретных поставщиков, однако ведет список продуктов заменителей. Однако следующие рекомендации по выбору бумаги помогут уменьшить воздействие печати на экологию:

- 1** Сведите к минимуму потребление бумаги.
- 2** Обращайте внимание на происхождение древесного волокна. Приобретайте бумагу у поставщиков, обладающих сертификацией Совета по разумному использованию лесных ресурсов (FSC) или по программе по поддержке сертификации лесов (PEFC). Данные сертификации гарантируют, что изготовитель бумаги использует древесную массу от лесозаготовительных компаний, демонстрирующих ответственное экологическое и социальное отношение к лесам.
- 3** Выбирайте бумагу, которая лучше всего подходит для печати: обычная сертифицированная бумага плотностью 75 или 80 г/м<sup>2</sup>, бумага меньшей плотности или бумага, изготовленная из вторсырья.

### Примеры неподходящей бумаги

Результаты тестирования показали, что использование бумаги следующих типов на лазерных принтерах сопряжено с риском:

- Химически обработанная бумага, используемая для создания копий и не содержащая углерода, также называется *безуглеродной бумагой*
- Типографские бланки, содержащие вещества, которые могут загрязнить принтер
- Типографские бланки, которые могут быть испорчены при нагреве в термоблоке принтера
- Печатные бланки, требующие приводки (точного расположения печатного изображения на странице) толщиной более ±2,3 мм (±0,9 дюймов), например формы для оптического распознавания символов. В некоторых случаях для успешной печати таких бланков можно настроить функцию совмещения в программном приложении.
- Бумага с покрытием (бумага для машинописных работ со стираемым покрытием), синтетическая бумага, термобумага
- бумага с грубыми краями, с грубой поверхностью или с высоким тиснением, а также скрученная бумага;
- Бумага, изготовленная из вторсырья, которая не соответствует стандарту EN12281:2002 (европейского тестирования)
- Бумага плотностью менее 60 г/м<sup>2</sup> (16 фунтов)
- Несколько печатных бланков или документов

Дополнительную информацию о Lexmark можно найти на веб-сайте [www.lexmark.com](http://www.lexmark.com). Общие сведения, связанные с ответственным отношением к окружающей среде, можно найти, перейдя по ссылке **Забота об экологии**.

## Поддерживаемые форматы, типы и плотность бумаги

Для получения сведений о карточках и этикетках см. *Руководство по печати на карточках и этикетках*.

### Поддерживаемые форматы бумаги

Формат и размеры бумаги	Стандартный лоток на 250 листов	Дополнительный лоток на 250 или 550 листов	Многоцелевое устройство подачи	УАП	Стекло сканера	Режим двусторонней печати
<b>Визитная карточка</b>	X	X	X	X	✓	X
<b>3 x 5 дюймов</b>	X	X	✓	X	✓	X
<b>4 x 6 дюймов</b>	X	X	✓	X	✓	X
<b>A4</b> 210 на 297 мм (8,27 11,7 дюймов)	✓	✓	✓	✓	✓	✓
<b>A5</b> 148 на 210 мм (5,83 x 8,27 дюймов)	✓	✓	✓	✓	✓	X
<b>A6</b> 105 x 148 мм (4.13 x 5.83 дюймов)	✓	X	✓	✓	✓	X
<b>JIS B5</b> 182 x 257 мм (7,17 x 10,1 дюймов)	✓	✓	✓	✓	✓	X
<b>Letter</b> 215,9 x 279,4 мм (8,5 x 11 дюймов)	✓	✓	✓	✓	✓	✓
<b>Legal</b> 215,9 x 355,6 мм (8,5 x 14 дюймов)	✓	✓	✓	✓	✓	✓
<b>Executive</b> 184,2 x 266,7 мм (7,25 x 10,5 дюймов)	✓	✓	✓	✓	✓	X
<b>Oficio (Мексика)</b> 215,9 x 340,4 мм (8,5 x 13,4 дюймов)	✓	✓	✓	✓	X	✓

Формат\* Universal поддерживается только в режиме двусторонней печати если ширина листа составляет как минимум 210 мм (8,27 дюйма), а длина – как минимум 279,4 мм (11 дюймов). Наименьший поддерживаемый формат Universal поддерживается только многоцелевым устройством подачи.

Формат и размеры бумаги	Стандартный лоток на 250 листов	Дополнительный лоток на 250 или 550 листов	Многоцелевое устройство подачи	УАП	Стекло сканера	Режим двусторонней печати
<b>Folio</b> 215,9 x 330,2 мм (8,5 x 13 дюймов)	✓	✓	✓	✓	✗	✓
<b>Statement</b> 139,7 x 215,9 мм (5,5 x 8,5 дюймов)	✓	✓	✓	✓	✓	✗
<b>Universal*</b> от 76.2 x 127 мм (3 x 5 дюйма) до 215.9 x 359.92 мм (8,5 x 14,17 дюйма)	✓	✓	✓	✓	✓	✓
<b>7 3/4 Envelope (Monarch)</b> 98,4 x 190,5 мм (3,875 x 7,5 дюймов)	✗	✗	✓	✗	✗	✗
<b>Конверт 9</b> 98,4 x 226,1 мм (3,875 x 8,9 дюймов)	✗	✗	✓	✗	✗	✗
<b>10 Конверт</b> 104,8 x 241,3 мм (4,12 x 9,5 дюймов)	✗	✗	✓	✗	✗	✗
<b>Конверт DL</b> 110 x 220 мм (4,33 x 8,66 дюймов)	✗	✗	✓	✗	✗	✗
<b>Конверт C5</b> 162 x 229 мм (6,38 x 9,01 дюймов)	✗	✗	✓	✗	✗	✗
<b>Конверт B5</b> 176 x 250 мм (6,93 x 9,84 дюймов)	✗	✗	✓	✗	✗	✗
<b>Другой конверт</b> 85.7 x 165 мм до 215.9 x 355.6 мм (3,375 x 6,50 дюйма до 8,5 x 14 дюймов)	✗	✗	✓	✗	✗	✗
Формат* Universal поддерживается только в режиме двусторонней печати если ширина листа составляет как минимум 210 мм (8,27 дюйма), а длина – как минимум 279,4 мм (11 дюймов). Наименьший поддерживаемый формат Universal поддерживается только многоцелевым устройством подачи.						

## Поддерживаемые типы и плотность бумаги

Стандартный лоток поддерживает бумагу плотностью 60–90-г/м<sup>2</sup> (16–24-фунта). Дополнительный лоток поддерживает бумагу плотностью 60–120 г/м<sup>2</sup> (16–32 фунта). Многоцелевое устройство подачи поддерживает бумагу плотностью 60-163-г/м<sup>2</sup> (16-43-фунтов).

Тип бумаги	лоток на 250 или 550 листов	Многоцелевое устройство подачи	Режим двусторонней печати	УАП	Стекло сканера
Обычная бумага	✓	✓	✓	✓	✓
Карточки	✗	✓	✗	✓	✓
Прозрачные пленки	✓	✓	✗	✓	✓
Переработанный	✓	✓	✓	✓	✓
бумажные этикетки <sup>1</sup>	✓	✓	✗	✓	✓
Фирменные бланки	✓	✓	✓	✓	✓
Конверт <sup>2</sup>	✗	✓	✗	✗	✓
Грубый конверт	✗	✓	✗	✗	✓
Бланки	✓	✓	✓	✓	✓
Печатный бланк	✓	✓	✓	✓	✓
Цветная бумага	✓	✓	✓	✓	✓
Тонкая бумага	✓	✓	✓	✓	✓
Плотная бумага	✓	✓	✓	✓	✓
Шероховатая/ Хлопковая бумага	✓	✓	✗	✓	✓
Пользовательский тип [x]	✓	✓	✓	✓	✓

<sup>1</sup> Печать на односторонних бумажных этикетках, предназначенных для лазерных принтеров, возможна только в редких случаях. Мы рекомендуем распечатывать не более 20 бумажных этикеток в месяц. Печать на виниловых этикетках, этикетках для фармацевтических препаратов и двусторонних этикетках не поддерживается.

<sup>2</sup> Следует использовать только ровные плоские конверты. Это можно проверить, положив конверт на стол лицевой стороной вниз.

## Использование специальной бумаги

### Советы по использованию фирменных бланков

- Используйте фирменные бланки, предназначенные специально для лазерных принтеров.
- Перед закупкой больших партий фирменных бланков обязательно выполните пробную печать.

- Во избежание слипания бланков изогните и выпрямите стопку перед загрузкой.
- При загрузке фирменных бланков для печати важно правильно выбрать ориентацию страниц. Дополнительные сведения о загрузке фирменных бланков см. в разделе
  - «Загрузка бумаги в лотки» на стр. 34
  - «Загрузка многоцелевого устройства подачи» на стр. 38

## Советы по печати на прозрачных пленках

- Перед закупкой больших партий прозрачных пленок обязательно выполните пробную печать на этих прозрачных пленках.
- Подача прозрачных пленок может выполняться из стандартного лотка или многоцелевого устройства подачи.
- Печатайте на прозрачных пленках, специально предназначенных для лазерных принтеров. Прозрачные пленки должны выдерживать нагревание до температуры 185°C (365°F) без оплавления, обесцвечивания, деформации и выделения вредных веществ.

**Примечание.** Если в меню «Бумага» для плотности прозрачной пленки установлена значе­ние «Плотная», а для ее фактуры установлено значение «Шероховатая», то на прозрачных пленках можно печатать при температуре до 195° C (383° F).

- Во избежание ухудшения качества печати не оставляйте следы от пальцев на прозрачных пленках.
- Во избежание слипания прозрачных пленок изогните и выпрямите стопку перед загрузкой.

## Советы по использованию конвертов

Перед закупкой больших партий конвертов обязательно выполните пробную печать на этих конвертах.

- Печатайте на конвертах, специально предназначенных для лазерных принтеров. Уточните у изготовителя или поставщика, выдерживают ли конверты нагревание до температуры 230 °C (446 °F) без запечатывания, чрезмерного скручивания, образования складок и выделения вредных веществ.
- Для обеспечения наилучшей производительности используйте конверты, изготовленные из бумаги плотностью 90г/м<sup>2</sup> (24 фунта) или бумаги с содержанием хлопка 25%. Плотность конвертов со 100-процентным содержанием хлопка не должна превышать 75 г/м<sup>2</sup> (20 фунтов, для документов).
- Используйте только новые конверты из пакетов без повреждений.
- Для получения оптимальных результатов и снижения вероятности замятия бумаги не используйте следующие конверты:
  - чрезмерно скрученные или изогнутые;
  - слипшиеся или поврежденные;
  - с окнами, отверстиями, перфорацией, вырезами или тиснением;
  - с металлическими скрепками, проволочными стяжками или планками на сгибах;
  - с застегками и зажимами;
  - с наклеенными марками;
  - с выступающей клейкой полосой (при закрытом клапане);

- с закругленными углами;
- с грубой, волнистой или накладной отделкой.
- Установите направляющие ширины бумаги в соответствии с шириной конвертов.

**Примечание.** При высокой влажности (более 60 %) высокая температура печати может привести к образованию складок или запечатыванию конвертов.

## Советы по использованию этикеток

Перед закупкой больших партий этикеток обязательно выполните пробную печать на этих этикетках.

**Примечание.** Следует использовать только бумажные этикетки. Печать на виниловых этикетках, этикетках для фармацевтических препаратов и двусторонних этикетках не поддерживается.

Подробнее о печати на этикетках, их характеристиках и свойствах см. в разделе *Руководство по печати на карточках и этикетках* на веб-сайте <http://support.lexmark.com>.

При печати на этикетках соблюдайте следующие требования.

- Печатайте на этикетках, специально предназначенных для лазерных принтеров. Уточните у изготовителя или поставщика следующее.
  - Выдерживают ли этикетки температуру 240 °C (464 °F) без запечатывания, чрезмерного скручивания, образования складок и выделения вредных веществ.
  - Выдерживают ли клейкое вещество, сторона для печати и верхний слой давление до 25 фунтов на кв. дюйм (172 кПа) без расслоения, расплывания по краям или выделения опасных газов.
- Не печатайте на этикетках со скользкой подложкой.
- Используйте целые листы для печати этикеток. При использовании нецелых листов возможно отслаивание этикеток в процессе печати и образование замятий. Кроме того, неполные листы загрязняют принтер и картридж клеем, что является основанием для аннулирования гарантии на принтер и картридж с тонером.
- Не печатайте на этикетках с выступающим клеящим покрытием.
- Не печатайте на расстоянии менее 1 мм (0,04 дюйма) от края этикетки и зоны перфорации, а также между линиями отреза этикеток.
- Убедитесь, что клейкая подложка не достигает края листа. Рекомендуемая ширина промежутка между клеящим слоем и краями листа составляет не менее 1 мм (0,04 дюйма). Клей загрязняет механизм принтера, что является основанием для аннулирования гарантии.
- Если это невозможно, удалите полоску шириной 2 мм (0,06 дюйма) на передней и приводной кромке бумаги и используйте клей, который не течет.
- Рекомендуется книжная ориентация страниц, особенно при печати штрих-кодов.

## Советы по печати на карточках

Карточки — это плотный однослойный материал для печати. Он обладает целым набором свойств (например, содержание влаги, толщина и текстура), которые существенно влияют на качество печати. Обязательно проконтролируйте печать на образцах карточек, прежде чем закупать большие партии.

При печати на карточках выполните следующие действия:

- Убедитесь в том, что для параметра «Тип бумаги» выбрано значение «Карточки».
- Выберите необходимое значение для параметра «Фактура бумаги».
- Помните, что типографическая печать, перфорация и складки могут существенно ухудшить качество печати, вызвать неполадки при подаче и замятие бумаги.
- Выясните у изготовителя или поставщика, выдерживают ли карточки температуру до 240°C (464°F) без выделения вредных веществ.
- Не используйте отпечатанные карточки, изготовленные с применением веществ, которые могут загрязнить принтер. Ранее напечатанный на карточках рисунок может выделять полужидкие и летучие вещества внутри принтера.
- По возможности следует использовать карточки с поперечным расположением волокон.

## Хранение бумаги

Во избежание замятий и неравномерного качества печати придерживайтесь приведенных ниже рекомендаций по хранению бумаги.

- Для обеспечения оптимального качества печати бумагу следует хранить при температуре около 21 C° (70°F) и относительной влажности 40%. Большинство производителей этикеток рекомендуют печатать при температуре от 18 до 24 C° (65 - 75 F°) и относительной влажности от 40 до 60%.
- Храните бумагу в картонных коробках на стеллажах или полках, но не на полу.
- Отдельные стопки храните на горизонтальной поверхности.
- Не кладите на стопки бумаги посторонние предметы.
- Доставляйте бумагу из картонных коробок или заводских упаковок непосредственно перед загрузкой в принтер. Картонные коробки и заводские упаковки помогают сохранить бумагу чистой, сухой и гладкой.

# Выполняется печать

## Печать документа

### Печать документа

- 1 В меню «Бумага» на панели управления принтера задайте тип и формат бумаги в соответствии с загруженной бумагой.
- 2 Отправьте задание на печать:

#### Для пользователей ОС Windows

- а Открыв документ, выберите **Файл >Печать**.
- б Выберите **Свойства, Настройки, Параметры** или **Настройка**.
- в При необходимости настройте нужные параметры.
- г Нажмите **ОК >Печать**.

#### Для пользователей ОС Macintosh

- а Настройте параметры в диалоговом окне «Page Setup».
  - 1 Открыв документ, выберите **File (Файл) >Page Setup (Параметры страницы)**.
  - 2 Выберите формат бумаги или создайте пользовательский формат, соответствующий загруженной бумаге.
  - 3 Нажмите **ОК**.
- б Настройте параметры в диалоговом окне «Page Setup».
  - 1 Открыв документ, выберите **File >Print**.  
Если необходимо, щелкните значок в виде треугольника, чтобы отобразить дополнительные параметры.
  - 2 При необходимости настройте параметры в диалоговом окне «Печать» и раскрывающихся меню.  
**Примечание.** Чтобы выполнить печать на бумаге определенного типа, настройте параметр типа бумаги в соответствии с загруженной бумагой или выберите соответствующий лоток или устройство подачи.
  - 3 Нажмите кнопку **Печать**.

## Настройка плотности тонера

### Использование встроенного веб-сервера

- 1 Откройте веб-обозреватель и в поле адреса принтера введите IP-адрес.

#### Примечания.

- В разделе TCP/IP меню «Сеть/Порты» проверьте IP-адрес принтера. IP-адрес отображается в виде четырех наборов цифр, разделенных точками, например 123.123.123.123.

- Если используется прокси-сервер, временно отключите его, чтобы обеспечить правильную загрузку веб-страницы.

**2** Выберите **Параметры >Параметры печати >Меню «Качество» >Плотность тонера**.

**3** Отрегулируйте плотность тонера, а затем щелкните **Отправить**.

### Использование панели управления принтера

**1** На панели управления принтера выберите:

 >Параметры >  >Параметры печати >  >меню "Качество" >  >Плотность тонера

**2** Настройте плотность тонера и нажмите .

## Печать с мобильного устройства

Чтобы загрузить совместимое приложение для печати с мобильных устройств, посетите веб-сайт [www.lexmark.com/mobile](http://www.lexmark.com/mobile).

**Примечание.** Кроме того, приложения для печати с мобильных устройств могут быть доступны на сайте производителя этих мобильных устройств.

## Печать конфиденциальных и других отложенных заданий

### Хранение заданий печати в принтере

**1** На панели управления принтера выберите:

 >Параметры >  >Безопасность >  >Конфиденциальная печать > выберите тип задания печати

Тип задания печати	Описание
Максимальное число неверных попыток ввода PIN-кода	Ограничение количества попыток ввода неверного PIN-кода. <b>Примечание.</b> По достижении предельного значения выполняется удаление заданий печати для данного сочетания имени пользователя и PIN-кода.
Истечение срока действия конфиденциального задания	Позволяет задерживать задания печати на компьютере до ввода PIN-кода на панели управления принтера. <b>Примечание.</b> PIN-код задается на компьютере. PIN-код должен состоять из четырех цифр 0–9.
Срок действия повтор. задания	Позволяет повторять и сохранять задания печати в памяти принтера для повторной печати.
Проверьте срок действия задания	Позволяет распечатать одну копию задания печати, с задержкой принтером печати остальных копий. Это позволяет проверить качество первой копии. Задание печати автоматически удаляется из памяти принтера после печати всех копий.
Резерв. срок дейст. задания	Позволяет сохранить задание на печать и распечатать его позже. Задания печати хранятся до удаления из меню «Отложенные задания».
<p><b>Примечания.</b></p> <ul style="list-style-type: none"> <li>• Если для обработки на принтере других отложенных заданий требуется дополнительная память, то конфиденциальные задания, а также задания на печать с проверкой, резервированием или повтором могут быть удалены.</li> <li>• Можно настроить принтер на хранение заданий печати в памяти принтера до запуска задания печати с панели управления принтера.</li> <li>• Все задания на печать, которые могут быть инициированы пользователем на принтере, называются <i>отложенными заданиями</i>.</li> </ul>	

2 Нажмите кнопку .

## Печать конфиденциальных и других отложенных заданий

**Примечание.** По завершении печати конфиденциального задания или задания на печать с проверкой это задание автоматически удаляется из памяти принтера. Задания на печать с резервированием и на печать с повтором сохраняются в памяти принтера до их удаления пользователем.

### Для пользователей ОС Windows

- 1 Открыв документ, выберите **Файл >Печать**.
- 2 Выберите **Свойства, Настройки, Параметры** или **Настройка**.
- 3 Выберите **Отложенная печать**.
- 4 Выберите тип задания печати («Конфиденциальное», «С резервированием», «С повтором» или «С проверкой»), а затем назначьте имя пользователя. В случае конфиденциального задания печати необходимо также ввести четырехзначный PIN-код.
- 5 Нажмите кнопку **ОК** или **Печать**.

**6** На панели управления принтера активируйте задание печати.

- Для доступа к заданиям на конфиденциальную печать перейдите к:  
**Отложенные задания** > выберите имя пользователя > **Конфиденциальные задания** > введите PIN-код > выберите задание печати > укажите количество копий > **Печать**
- Для доступа к другим заданиям печати перейдите к:  
**Отложенные задания** > выберите имя пользователя > выберите задание печати > укажите количество копий > **Печать**

### Для пользователей ОС Macintosh

**1** Открыв документ, выберите **File >Print**.

Если необходимо, щелкните значок в виде треугольника, чтобы отобразить дополнительные параметры.

**2** В раскрывающемся меню параметров печати или «Copies & Pages» (Копии и страницы) выберите пункт **Job Routing** (Маршрутизация задания).

**3** Выберите тип задания печати («Конфиденциальное», «С резервированием», «С повтором» или «С проверкой»), а затем назначьте имя пользователя. В случае конфиденциального задания печати необходимо также ввести четырехзначный PIN-код.

**4** Нажмите кнопку **ОК** или **Печать**.

**5** На панели управления принтера активируйте задание печати.

- Для доступа к заданиям на конфиденциальную печать перейдите к:  
**Отложенные задания** > выберите имя пользователя > **Конфиденциальные задания** > введите PIN-код > выберите задание печати > укажите количество копий > **Печать**
- Для доступа к другим заданиям печати перейдите к:  
**Отложенные задания** > выберите имя пользователя > выберите задание печати > укажите количество копий > **Печать**

### Изменение параметров конфиденциальной печати

**Примечание.** Эта функция доступна только для сетевых принтеров и для принтеров, подключенных к серверам печати.

**1** Откройте веб-браузер и в поле адреса введите IP-адрес принтера.

#### Примечания.

- В разделе TCP/IP меню «Сеть/порты» проверьте IP-адрес принтера. IP-адрес отображается в виде четырех наборов цифр, разделенных точками, например 123.123.123.123.
- Если используется прокси-сервер, временно отключите его, чтобы обеспечить правильную загрузку веб-страницы.

**2** Выберите вкладку **Параметры**, затем > **Безопасность** > **Задать конфиденциальную печать**.

### 3 Изменение настроек

- Задайте максимальное количество попыток ввода PIN-кода. В случае превышения пользователем заданного числа попыток ввода PIN-кода все задания этого пользователя удаляются.
- Задайте время хранения заданий на конфиденциальную печать. Если пользователь не распечатывает задания в течение заданного периода времени, все задания этого пользователя удаляются.

### 4 Сохраните новые параметры.

## Печать информационных страниц

### Печать списка образцов шрифтов

1 На панели управления принтера выберите:

 > Параметры >  > Отчеты >  > Печать шрифтов

2 Нажимайте кнопку со стрелкой вверх или вниз, чтобы выбрать параметр шрифта.

3 Нажмите кнопку .

**Примечание.** Шрифты PPDS появятся, только когда активирован поток данных PPDS.

## Отмена задания на печать

### Отмена задания печати с помощью панели управления принтером

1 На панели управления принтера нажмите кнопку .

2 В отображенном списке заданий печати выделите задание, которое необходимо отменить, и нажмите .

3 Нажмите кнопку , чтобы вернуться на начальный экран.

### Отмена задания печати с компьютера

#### Для пользователей ОС Windows

1 Откройте папку «Принтеры».

##### В системе Windows 8

В окне поиска введите `run`, а затем выполните команду:

Список приложений > **Выполнить** > введите **Управление принтерами** > **OK**

**В системе Windows 7 или более ранних версий**

- а** Щелкните  или нажмите кнопку **Пуск** и выберите пункт **Выполнить**.
  - б** В диалоговом окне «Начать поиск» или «Выполнить» введите **Управление принтерами**.
  - в** Нажмите **Enter** или нажмите **ОК**.
- 2** Дважды нажмите на значок принтера.
  - 3** Выберите задание на печать, которое требуется отменить.
  - 4** Нажмите кнопку **Удалить**.

**Для пользователей ОС Macintosh**

- 1** В меню Apple найдите один из таких пунктов:
  - **System Preferences (Настройки системы) >Print & Scan (Принтеры и сканеры) >** выберите принтер **>Open Print Queue (Открыть очередь печати)**
  - **System Preferences (Настройки системы) >Print & Fax (Принтеры и факсы) >** выберите принтер **>Open Print Queue (Открыть очередь печати)**
- 2** В окне принтера выберите задание на печать, которое требуется отменить, затем удалите его.

# Копирование

## Устройство автоматической подачи документов (УАП)



Устройство автоматической подачи можно использовать для многостраничных документов, включая двусторонние страницы.

## Стекло сканера



Стекло сканера используется для одностраничных документов, небольших документов (например, открыток или фотографий), прозрачных пленок, фотобумаги или тонких листов (например, вырезок из журналов).

## Получение копий

### Выполнение ускоренного копирования

- 1 Загрузите исходный документ лицевой стороной вверх, короткой стороной вперед в лоток УАПД или лицевой стороной вниз на стекло экспонирования сканера.

#### Примечания.

- Не загружайте в лоток УАПД почтовые открытки, фотокарточки, документы небольшого формата, прозрачные пленки, фотобумагу и документы на тонкой бумаге (например, вырезки из журналов). Помещайте такие документы на стекло экспонирования сканера.
- Когда бумага загружена правильно, загорится световой индикатор УАПД.

- 2 При загрузке документа в лоток УАПД отрегулируйте положение направляющих для бумаги.

**Примечание.** Во избежание обрезки изображения убедитесь, что формат исходного документа и бумаги для копирования совпадают.

- 3 На панели управления принтера нажмите кнопку .

### Копирование с использованием УАПД

- 1 Загрузите оригинал документа лицевой стороной вверх, короткой стороной вперед в лоток УАПД.

**Примечания.**

- Не загружайте в лоток УАПД почтовые открытки, фотокарточки, документы небольшого формата, прозрачные пленки, фотобумагу и документы на тонкой бумаге (например, вырезки из журналов). Поместите эти элементы на стекло сканера.
- Если бумага загружена правильно, загорается индикатор УАПД.

2 Регулировка направляющих для бумаги.

3 На панели управления принтера с помощью клавиатуры введите нужно число копий и нажмите кнопку .

## Копирование с помощью стекла сканера

1 Поместите оригинал документа лицевой стороной вниз в левый верхний угол стекла экспонирования сканера.

2 На панели управления принтера с помощью клавиатуры введите нужно число копий и нажмите кнопку .

**Примечание.** Если вы хотите сканировать другой документ, поместите его на стекло сканера, с помощью кнопок со стрелками влево и вправо выберите пункт **Сканировать следующую страницу**, а затем нажмите .

3 С помощью кнопок со стрелками влево или вправо выберите пункт **Завершить задание**, а затем нажмите кнопку .

## Копирование фотографий

1 Поместите фотографию в левый верхний угол на стекло сканера лицевой стороной вниз.

2 На панели управления принтера выберите:

 > **Копирование** >  > **Тип содержимого** > **Фото**

3 В меню Источник содержимого выберите настройку, которая больше подходит к копируемой исходной фотографии, затем нажмите .

**Примечание.** Если вы хотите скопировать другую фотографию, поместите ее на стекло сканера, с помощью кнопок со стрелками влево и вправо выберите пункт **Сканировать следующую страницу**, а затем нажмите .

4 С помощью кнопок со стрелками влево или вправо выберите пункт **Завершить задание**, а затем нажмите кнопку .

# Копирование на специальные материалы для печати

## Копирование на прозрачную пленку



- 1 Загрузите исходный документ лицевой стороной вверх, короткой стороной вперед в лоток УАПД или лицевой стороной вниз на стекло экспонирования сканера.

### Примечания.



- Не загружайте в лоток УАПД почтовые открытки, фотокарточки, документы небольшого формата, прозрачные пленки, фотобумагу и документы на тонкой бумаге (например, вырезки из журналов). Поместите эти элементы на стекло сканера.
- Если бумага загружена правильно, загорается индикатор УАПД.

- 2 При загрузке документа в лоток УАПД отрегулируйте положение направляющих для бумаги.

- 3 На панели управления принтера выберите:





 > **Копировать** >  > **Копировать из** > выбрать размер оригинала документа

- 4 Выберите:

**Копировать на** >  > выберите лоток, содержащий прозрачные пленки >  > выберите количество копий или нажмите цифру на клавиатуре > 

- 5 Если нет лотка с прозрачными пленками, выполните следующие действия.

### а Выберите:

**Копировать на** >  > **Устройство ручной подачи** >  > выберите формат загруженных прозрачных пленок >  > **Прозрачные пленки** > 

- б Загрузите прозрачные пленки в многоцелевое устройство подачи и нажмите .

**Примечание.** Если вы хотите скопировать другой документ, поместите его на стекло сканера, с помощью кнопок со стрелками влево и вправо выберите пункт **Сканировать следующую**

**страницу**, а затем нажмите .

- 6 С помощью кнопок со стрелками влево или вправо выберите пункт **Завершить задание**, а затем нажмите кнопку .

## Копирование на фирменный бланк



- 1 Загрузите исходный документ лицевой стороной вверх, короткой стороной вперед в лоток УАПД или лицевой стороной вниз на стекло экспонирования сканера.

**Примечания.**



- Не загружайте в лоток УАПД почтовые открытки, фотокарточки, документы небольшого формата, прозрачные пленки, фотобумагу и документы на тонкой бумаге (например, вырезки из журналов). Поместите эти элементы на стекло сканера.
- Если бумага загружена правильно, загорается индикатор УАПД.

2 При загрузке документа в лоток УАПД отрегулируйте положение направляющих для бумаги.

3 На панели управления принтера выберите:

 > **Копировать** >  > **Копировать из** > выбрать размер оригинала документа

4 Выберите:

**Копировать на** >  > выберите лоток, содержащий фирменные бланки >  > выберите количество копий или нажмите цифру на клавиатуре > 

5 Если нет лотка с фирменными бланками, выполните следующие действия:

**а** Выберите:

**Копировать на** >  > **Устройство ручной подачи** >  > выберите формат фирменного бланка > **Фирменный бланк**

**б** Загрузите прозрачные пленки в многоцелевое устройство подачи .

**Примечание.** Если вы хотите скопировать другой документ, поместите его на стекло сканера, с помощью кнопок со стрелками влево и вправо выберите пункт **Сканировать следующую страницу**, а затем нажмите .

6 С помощью кнопок со стрелками влево или вправо выберите пункт **Завершить задание**, а затем нажмите кнопку .

## Настройка параметров копирования

### Копирование на другом формате



1 Загрузите исходный документ лицевой стороной вверх, короткой стороной вперед в лоток УАПД или лицевой стороной вниз на стекло экспонирования сканера.

**Примечания.**



- Не загружайте в лоток УАПД почтовые открытки, фотокарточки, документы небольшого формата, прозрачные пленки, фотобумагу и документы на тонкой бумаге (например, вырезки из журналов). Поместите эти элементы на стекло сканера.
- Если бумага загружена правильно, загорается индикатор УАПД.

2 При загрузке документа в лоток УАПД отрегулируйте положение направляющих для бумаги.

3 На панели управления принтера выберите:

 > **Копировать** >  > **Копировать из** > выбрать размер оригинала документа

#### 4 Выберите:

**Копировать на** >  > выберите новый формат бумаги > выберите количество копий или нажмите цифру на клавиатуре > 

**Примечание.** Если вы хотите скопировать другой документ, поместите его на стекло сканера, с помощью кнопок со стрелками влево и вправо выберите пункт **Сканировать следующую страницу**, а затем нажмите .

#### 5 С помощью кнопок со стрелками влево или вправо выберите пункт **Завершить задание**, а затем нажмите кнопку .

## Создание копий с использованием бумаги из выбранного лотка



#### 1 Загрузите исходный документ лицевой стороной вверх, короткой стороной вперед в лоток УАПД или лицевой стороной вниз на стекло экспонирования сканера.

##### Примечания.



- Не загружайте в лоток УАПД почтовые открытки, фотокарточки, документы небольшого формата, прозрачные пленки, фотобумагу и документы на тонкой бумаге (например, вырезки из журналов). Поместите эти элементы на стекло сканера.
- Если бумага загружена правильно, загорается индикатор УАПД.

#### 2 При загрузке документа в лоток УАПД отрегулируйте положение направляющих для бумаги.

#### 3 На панели управления принтера выберите:





 > **Копировать** >  > **Копировать из** > выбрать размер оригинала документа

#### 4 Выберите:

**Копировать на** >  > выберите лоток, содержащий формат бумаги, который необходимо использовать >  > выберите количество копий или нажмите цифру на клавиатуре > 

#### 5 Если нет лотков, которые содержат формат бумаги, который необходимо использовать, выполните следующие действия:

##### а Выберите:

**Копировать на** >  > **Устройство ручной подачи** >  > выберите формат бумаги >  > выберите формат бумаги > 

##### б Загрузите бумагу необходимого формата и типа в многоцелевое устройство подачи .

**Примечание.** Если вы хотите скопировать другой документ, поместите его на стекло сканера, с помощью кнопок со стрелками влево и вправо выберите пункт **Сканировать следующую страницу**, а затем нажмите .

#### 6 С помощью кнопок со стрелками влево или вправо выберите пункт **Завершить задание**, а затем нажмите кнопку .

## Копирование на обеих сторонах бумаги (двусторонняя печать)



- 1 Загрузите документ лицевой стороной вверх, короткой стороной вперед в лоток устройства автоматической подачи или лицевой стороной вниз на стекло экспонирования сканера.

### Примечания.

- Не загружайте в лоток УАПД почтовые открытки, фотокарточки, документы небольшого формата, прозрачные пленки, фотобумагу и документы на тонкой бумаге (например, вырезки из журналов). Поместите эти элементы на стекло сканера.
- Если бумага загружена правильно, загорается индикатор УАПД.

- 2 При загрузке документа в лоток УАПД отрегулируйте положение направляющих для бумаги.

- 3 На панели управления принтера выберите:

 > **Копировать** >  > **Стороны (двусторонняя печать)** > выберите дополнительное устройство двусторонней печати > выберите количество копий или нажмите цифру на клавиатуре > 

### Примечания.

- Первое число понимается как оригинал документа. Второе число понимается как копия. Например, выберите параметр **"2-сторонний на 2-сторонней"**, если имеются двусторонние оригиналы документов и требуется создать двусторонние копии.
- Если вы хотите скопировать другой документ, поместите его на стекло сканера, с помощью кнопок со стрелками влево и вправо выберите пункт **Сканировать следующую страницу**, а затем нажмите .

- 4 С помощью кнопок со стрелками влево или вправо выберите пункт **Завершить задание**, а затем нажмите кнопку .

## Уменьшение и увеличение копий

Копии могут масштабироваться от 25% до 400% в зависимости от формата исходного документа.



- 1 Загрузите исходный документ лицевой стороной вверх, короткой стороной вперед в лоток УАПД или лицевой стороной вниз на стекло экспонирования сканера.

### Примечания.

- Не загружайте в лоток УАПД почтовые открытки, фотокарточки, документы небольшого формата, прозрачные пленки, фотобумагу и документы на тонкой бумаге (например, вырезки из журналов). Поместите эти элементы на стекло сканера.
- Если бумага загружена правильно, загорается индикатор УАПД.

- 2 При загрузке документа в лоток УАПД отрегулируйте положение направляющих для бумаги.

3 На панели управления принтера выберите:

 > **Копировать** >  > **Масштаб** > настройте масштабирование > выберите количество копий или введите число на клавиатуре > 

**Примечание.** Если вы хотите скопировать другой документ, поместите его на стекло сканера, с помощью кнопок со стрелками влево и вправо выберите пункт **Сканировать следующую страницу**, а затем нажмите .

4 С помощью кнопок со стрелками влево или вправо выберите пункт **Завершить задание**, а затем нажмите кнопку .

## Получение более светлой или темной копии



1 Загрузите документ лицевой стороной вверх, короткой стороной вперед в лоток устройства автоматической подачи или лицевой стороной вниз на стекло экспонирования сканера.

### Примечания.

- Не загружайте в лоток УАПД почтовые открытки, фотокарточки, документы небольшого формата, прозрачные пленки, фотобумагу и документы на тонкой бумаге (например, вырезки из журналов). Поместите эти элементы на стекло сканера.
- Если бумага загружена правильно, загорается индикатор УАПД.

2 При загрузке документа в лоток УАПД отрегулируйте положение направляющих для бумаги.

3 На панели управления принтера выберите:

 > **Копировать** >  > **Плотность** > настройте параметр плотности тонера > выберите количество копий или введите число на клавиатуре > 

**Примечание.** Если вы хотите скопировать другой документ, поместите его на стекло сканера, с помощью кнопок со стрелками влево и вправо выберите пункт **Сканировать следующую страницу**, а затем нажмите .

4 С помощью кнопок со стрелками влево или вправо выберите пункт **Завершить задание**, а затем нажмите кнопку .

## Настройка качества копии

1 Загрузите исходный документ лицевой стороной вверх, короткой стороной вперед в лоток УАПД или лицевой стороной вниз на стекло экспонирования сканера.

### Примечания.

- Не загружайте в лоток УАПД почтовые открытки, фотокарточки, документы небольшого формата, прозрачные пленки, фотобумагу и документы на тонкой бумаге (например, вырезки из журналов). Поместите эти элементы на стекло сканера.
- Если бумага загружена правильно, загорается индикатор УАПД.

2 При загрузке документа в лоток УАПД отрегулируйте положение направляющих для бумаги.

3 На панели управления принтера выберите:

 > **Копировать** >  > **Тип содержимого** > выберите тип содержимого оригинального документа

4 С помощью кнопок со стрелками влево или вправо выполните одно из следующих действий:

- **Текст** — содержимое исходного документа в основном текст или штриховой рисунок.
- **Текст/Фото** — исходный документ представляет собой сочетание текста, графики или фотографий.
- **Фото** — исходный документ в основном состоит из фотографий или изображений.
- **Графика** — исходный документ в основном состоит из графики делового типа, такой как круговые диаграммы, гистограммы и анимация.

5 Нажимайте клавиши "стрелка вверх" и "стрелка вниз" до появления **Источник содержимого**, и затем с помощью кнопок со стрелками влево или вправо выполните одно из следующих действий:

- **Цветной лазер** — исходный документ напечатан с помощью цветного лазерного принтера.
- **Струйный** — исходный документ напечатан с помощью струйного принтера.
- **Журнал** — исходный документ взят из журнала.
- **Нажмите** — Исходный документ является офсетной печатной газетой.
- **Черно-белый лазер** — исходный документ напечатан с помощью монохромного лазерного принтера.
- **Фотопленка** — исходный документ является фотографией с пленки.
- **Газета** — исходный документ взят из газеты.
- **Другое** — исходный документ напечатан с помощью другого или неизвестного принтера.

6 Выберите количество копий или введите число на клавиатуре, а затем нажмите .

**Примечание.** Если вы хотите скопировать другой документ, поместите его на стекло сканера, с помощью кнопок со стрелками влево и вправо выберите пункт **Сканировать следующую страницу**, а затем нажмите .

7 С помощью кнопок со стрелками влево или вправо выберите пункт **Завершить задание**, а затем нажмите .

## Использование разбора по копиям

При печати нескольких копий многостраничного документа можно распечатать каждую копию как набор (с разбором) или распечатать копии как группы страниц (без разбора по копиям).



Чтобы выбрать параметр разбора по копиям:



1 Загрузите исходный документ лицевой стороной вверх, короткой стороной вперед в лоток УАПД или лицевой стороной вниз на стекло экспонирования сканера.

**Примечания.**

- Не загружайте в лоток УАПД почтовые открытки, фотокарточки, документы небольшого формата, прозрачные пленки, фотобумагу и документы на тонкой бумаге (например, вырезки из журналов). Поместите эти элементы на стекло сканера.
- Если бумага загружена правильно, загорается индикатор УАПД.

2 При загрузке документа в лоток УАПД отрегулируйте положение направляющих для бумаги.

3 На панели управления принтера выберите:

 > **Копировать** >  > **Разбор по копиям** > выберите необходимые параметры разбора по копиям > выберите количество копий или введите число на клавиатуре > 

**Примечание.** Если вы хотите скопировать другой документ, поместите его на стекло сканера, с помощью кнопок со стрелками влево и вправо выберите пункт **Сканировать следующую страницу**, а затем нажмите .

4 С помощью кнопок со стрелками влево или вправо выберите пункт **Завершить задание**, а затем нажмите .

## Добавление страниц-разделителей между копиями

1 Загрузите исходный документ лицевой стороной вверх, короткой стороной вперед в лоток УАПД или лицевой стороной вниз на стекло экспонирования сканера.

**Примечания.**

- Не загружайте в лоток УАПД почтовые открытки, фотокарточки, документы небольшого формата, прозрачные пленки, фотобумагу и документы на тонкой бумаге (например, вырезки из журналов). Поместите эти элементы на стекло сканера.
- Если бумага загружена правильно, загорается индикатор УАПД.

2 При загрузке документа в лоток УАПД отрегулируйте положение направляющих для бумаги.

3 На панели управления принтера выберите:

 > **Копировать** >  > **Страницы-разделители**

4 Выберите **Между копиями**, **Между заданиями**, **Между страницами** или **Выкл.**

5 Выберите количество копий или введите число на клавиатуре, а затем нажмите .

**Примечание.** Если вы хотите скопировать другой документ, поместите его на стекло сканера, с помощью кнопок со стрелками влево и вправо выберите пункт **Сканировать следующую страницу**, а затем нажмите .

6 С помощью кнопок со стрелками влево или вправо выберите пункт **Завершить задание**, а затем нажмите кнопку .

## Копирование нескольких страниц на один лист

С целью экономии бумаги предусмотрено копирование двух или четырех последовательных страниц многостраничного документа на одном листе бумаги.

### Примечания.

- Убедитесь в том, что для параметра «Формат бумаги» задано значение "Letter", "Legal", "A4" или "B5 JIS".
- Для параметра Copy Size ("Формат копии") необходимо задать значение "100%".

**1** Загрузите исходный документ лицевой стороной вверх, короткой стороной вперед в лоток УАПД или лицевой стороной вниз на стекло экспонирования сканера.

### Примечания.

- Не загружайте в лоток УАПД почтовые открытки, фотокарточки, документы небольшого формата, прозрачные пленки, фотобумагу и документы на тонкой бумаге (например, вырезки из журналов). Поместите эти элементы на стекло сканера.
- Если бумага загружена правильно, загорается индикатор УАПД.

**2** При загрузке документа в лоток УАПД отрегулируйте положение направляющих для бумаги.

**3** На панели управления принтера выберите:

 > **Копировать** >  > **Экономия бумаги** > выберите необходимые настройки

**4** Выберите **Выкл., 2 стр. книжная, 2 стр. альбомная, 4 стр. книжная** или **4 стр. альбомная**.

**5** Выберите количество копий или введите число на клавиатуре, а затем нажмите .

**Примечание.** Если вы хотите скопировать другой документ, поместите его на стекло сканера, с помощью кнопок со стрелками влево и вправо выберите пункт **Сканировать следующую страницу**, а затем нажмите .

**6** С помощью кнопок со стрелками влево или вправо выберите пункт **Завершить задание**, а затем нажмите .

## Размещение информации на копиях

### Размещение накладываемого сообщения на каждой странице

**1** Загрузите исходный документ лицевой стороной вверх, короткой стороной вперед в лоток УАПД или лицевой стороной вниз на стекло экспонирования сканера.

### Примечания.

- Не загружайте в лоток УАПД почтовые открытки, фотокарточки, документы небольшого формата, прозрачные пленки, фотобумагу и документы на тонкой бумаге (например, вырезки из журналов). Поместите эти элементы на стекло сканера.
- Если бумага загружена правильно, загорается индикатор УАПД.

**2** При загрузке документа в лоток УАПД отрегулируйте положение направляющих для бумаги.

3 На панели управления принтера выберите:

 > **Копировать** >  > **Наложение** > выберите необходимое накладываемое сообщение

4 Выберите **Выкл.**, **Конфиденциально**, **Копировать**, **Черновой**, **Срочный** или **Пользовательский**.

5 Выберите количество копий или введите число на клавиатуре, а затем нажмите .

**Примечание.** Если вы хотите скопировать другой документ, поместите его на стекло сканера, с помощью кнопок со стрелками влево и вправо выберите пункт **Сканировать следующую**

**страницу**, а затем нажмите .

6 С помощью кнопок со стрелками влево или вправо выберите пункт **Завершить задание**, а затем нажмите .

## Отмена задания на копирование

### Отмена задания копирования с панели управления принтера

1 На панели управления принтера нажмите кнопку .

2 В отображенном списке заданий копирования выделите задание, которое необходимо отменить, и нажмите .

3 Нажмите кнопку , чтобы вернуться на начальный экран.



## Сведения о параметрах копирования

### Копии

Этот параметр позволяет задать количество распечатываемых копий.

### Копировать из

Эта функция открывает экран для выбора формата оригинального документа.

- Чтобы выбрать формат бумаги, соответствующий оригинальному документу, нажмите кнопку со стрелкой влево или вправо, а затем нажмите .
- Чтобы скопировать оригинальный документ, содержащий бумагу разных форматов одной ширины, с помощью кнопок со стрелкой влево или вправо и выберите пункт **Смешанный формат**, а затем нажмите .

- Чтобы принтер автоматически определял формат оригинального документа, с помощью кнопок со стрелкой влево или вправо выберите пункт **Автораспознавание формата**, а затем нажмите

**OK**.

## Копировать на

Данная функция позволяет выбрать формат и тип бумаги, на которой должна производиться печать копий.

- Чтобы выбрать формат и тип бумаги, соответствующий бумаге, загруженной в лоток или устройство подачи, нажмите кнопку со стрелкой влево или вправо, а затем нажмите **OK**.
- Если значения параметров «Копировать с» и «Копировать на» отличаются, принтер автоматически настраивает параметр «Масштаб» для учета разницы.
- Если ни в один из лотков не загружена бумага требуемого типа или формата, с помощью кнопок со стрелкой влево или вправо выберите пункт **Устройство ручной подачи**, нажмите **OK**, а затем вручную загрузите бумагу в устройство ручной подачи или многоцелевое устройство подачи.
- Чтобы сопоставить каждую копию формату оригинального документа, для параметра «Копировать» выберите значение «Автовыбор формата». Если ни в одном из лотков не загружена бумага соответствующего формата, отображается сообщение **Бумага заданного формата не обнаружена** и предлагается загрузить бумагу в лоток, устройство ручной подачи или в многоцелевое устройство подачи.

## Масштабирование

Данный параметр позволяет масштабировать документ от 25% до 400% от исходного размера документа. Также можно задать автоматическое масштабирование.

- При копировании на бумагу другого формата, например с формата Legal на формат Letter, задайте для форматов бумаги «Копировать с» и «Копировать на» автоматическое масштабирование сканированного изображения под формат бумаги, на который выполняется копирование.
- Для увеличения или уменьшения значения с шагом в один процент, воспользуйтесь кнопками со стрелкой влево или вправо на панели управления принтера. Для непрерывного изменения масштаба, нажмите и удерживайте кнопку более двух секунд.

## Плотность

Данный параметр позволяет задать уровень осветления или затемнения отсканированных документов по отношению к исходному документу.

## Стороны (двусторонняя печать)

Этот параметр позволяет печатать односторонние или двусторонние копии с одностороннего или двустороннего исходного документа.

## Разобрать

Эта функция при выполнении задания на печать обеспечивает сохранение порядка укладываемых страниц при печати нескольких копий документа.

## Тип содержимого

Данный параметр позволяет задать тип оригинала.

Выберите один из следующих типов содержимого:

- **Графика** — исходный документ в основном состоит из графики делового типа, такой как круговые диаграммы, гистограммы и анимация.
- **Фото** — исходный документ в основном состоит из фотографий или изображений.
- **Текст** — содержимое исходного документа в основном текст или штриховой рисунок.
- **Текст/Фото** — исходный документ представляет собой сочетание текста, графики и фотографий.

## Источник содержимого

Данный параметр позволяет задать источник оригинала.

Выберите один из следующих источников содержимого:

- **Цветной лазер** — исходный документ напечатан с помощью цветного лазерного принтера.
- **Черно-белый лазер** — исходный документ напечатан с помощью монохромного лазерного принтера.
- **Струйный** — исходный документ напечатан с помощью струйного принтера.
- **Фотопленка** — исходный документ является фотографией с пленки.
- **Журнал** — исходный документ взят из журнала.
- **Газета** — исходный документ взят из газеты.
- **Пресса** — исходный документ напечатан с помощью печатной прессы.
- **Другое** — исходный документ напечатан с помощью другого или неизвестного принтера.

## "Двусторонняя печ.- дополнительно"

Эта функция позволяет указать ориентацию документа, являются ли документы одно- или двусторонними и как документы сшиты.

## Наложение

Данная функция позволяет создать водяной знак или сообщение, которые накладываются на содержимое копии. Предусмотрены следующие типы наложений: «Конфиденциально», «Копия», «Черновик» и «Пользовательское». В поле «Введите налагаемый пользовательский текст и нажмите кнопку "ОК"» можно ввести текст пользовательского сообщения. Это сообщение будет бледно напечатано крупным шрифтом поперек каждой страницы.

## Страницы-разделители

Эта функция позволяет помещать пустые страницы бумаги между копиями, отпечатками, страницами, заданиями печати или копирования. Страницы-разделители могут выниматься из лотка, содержащего цветную бумагу, отличающуюся от бумаги, на которой печатаются копии.

## Экономия бумаги

Данная функция позволяет печатать две или большее количество страниц оригинала документа вместе на одной странице. Функцию «Экономия бумаги» также называют печатью *N-страниц*, где *N* — количество страниц. Например, режим "2 стр. на листе" означает печать двух страниц оригинала документа на одной странице, а "4 стр. на листе" - печать четырех страниц оригинала документа на одной странице.

## Передача по электронной почте

### Устройство автоматической подачи документов (УАП)



Устройство автоматической подачи можно использовать для многостраничных документов, включая двусторонние страницы.

### Стекло сканера



Стекло сканера используется для одностраничных документов, небольших документов (например, открыток или фотографий), прозрачных пленок, фотобумаги или тонких листов (например, вырезок из журналов).

С помощью принтера можно отсканировать документы одному или нескольким получателям разными способами. Можно ввести адрес электронной почты, использовать номер кода быстрого доступа или адресную книгу.

## Настройка принтера для отправки электронной почты

### Настройка функции электронной почты

1 Откройте веб-браузер и в поле адреса введите IP-адрес принтера.

#### Примечания.

- В разделе TCP/IP меню «Сеть/порты» проверьте IP-адрес принтера. IP-адрес отображается в виде четырех наборов цифр, разделенных точками, например 123.123.123.123.
- Если используется прокси-сервер, временно отключите его, чтобы обеспечить правильную загрузку веб-страницы.

2 Нажмите **Параметры** > **Параметры электронной почты/ FTP** > **Параметры электронной почты**.

3 Введите соответствующие данные и нажмите **Отправить**.

### Настройка параметров электронной почты

1 Откройте веб-браузер и в поле адреса введите IP-адрес принтера.

**Примечания.**

- В разделе TCP/IP меню «Сеть/порты» проверьте IP-адрес принтера. IP-адрес отображается в виде четырех наборов цифр, разделенных точками, например 123.123.123.123.
- Если используется прокси-сервер, временно отключите его, чтобы обеспечить правильную загрузку веб-страницы.

2 Нажмите **Параметры >Параметры электронной почты/ FTP > Параметры электронной почты.**

3 Введите соответствующие данные и нажмите **Отправить.**

## Создание кода быстрого доступа для электронной почты

### Создание группы кода быстрого доступа к электронной почте с использованием встроенного веб-сервера

1 Откройте веб-браузер и в поле адреса введите IP-адрес принтера.

**Примечания.**

- В разделе TCP/IP меню «Сеть/порты» проверьте IP-адрес принтера. IP-адрес отображается в виде четырех наборов цифр, разделенных точками, например 123.123.123.123.
- Если используется прокси-сервер, временно отключите его, чтобы обеспечить правильную загрузку веб-страницы.

2 Нажмите **Параметры >Управление кодами быстрого доступа >Настройка кодов быстрого доступа для электронной почты.**

3 Введите имя кода быстрого доступа, а затем введите адрес электронной почты.

**Примечание.** При вводе нескольких адресов указывайте их через запятую (,).

4 При необходимости настройте параметры сканирования.

5 Введите код быстрого доступа, а затем нажмите кнопку **Добавить.**

Если ввести код, который уже используется, появится запрос на выбор другого кода.

## Отправка документа по электронной почте

### Передача сообщения электронной почты с использованием кода быстрого доступа

1 Загрузите оригинал лицевой стороной вверх, короткой стороной вперед в лоток УАПД или лицевой стороной вниз на стекло сканера.

**Примечания.**

- Не загружайте в лоток УАПД почтовые открытки, фотокарточки, документы небольшого формата, прозрачные пленки, фотобумагу и документы на тонкой бумаге (например, вырезки из журналов). Поместите эти элементы на стекло сканера.
- Если бумага загружена правильно, загорается индикатор УАПД.

2 При загрузке документа в лоток УАПД отрегулируйте положение направляющих для бумаги.

3 Нажмите #, введите номер кода быстрого доступа с клавиатуры, а затем выберите .

4 Нажмите .

## Передача сообщения электронной почты с использованием адресной книги

1 Загрузите оригинал лицевой стороной вверх, короткой стороной вперед в лоток УАПД или лицевой стороной вниз на стекло сканера.

**Примечания.**

- Не загружайте в лоток УАПД почтовые открытки, фотокарточки, документы небольшого формата, прозрачные пленки, фотобумагу и документы на тонкой бумаге (например, вырезки из журналов). Поместите эти элементы на стекло сканера.
- Если бумага загружена правильно, загорается индикатор УАПД.

2 При загрузке документа в лоток УАПД отрегулируйте положение направляющих для бумаги.

3 На панели управления принтера выберите:

 > Коды быстрого доступа для электронной почты >  > выберите имя получателя > 

## Отмена передачи сообщения электронной почты

На панели управления принтера нажмите кнопку .

## Работа с факсом

### Устройство автоматической подачи документов (УАП)



Устройство автоматической подачи можно использовать для многостраничных документов, включая двусторонние страницы.

### Стекло сканера



Стекло сканера используется для одностраничных документов, небольших документов (например, открыток или фотографий), прозрачных пленок, фотобумаги или тонких листов (например, вырезок из журналов).

## Настройка принтера для отправки факса

**⚠ ВНИМАНИЕ-ОПАСНОСТЬ ПОРАЖЕНИЯ ТОКОМ:** Не пользуйтесь факсом во время грозы. Не настраивайте устройство, не работайте с факсом и не подсоединяйте никакие электрические провода или кабели (питания или телефонной линии) во время грозы.

### Примечания.

- Следующие способы подключения применяются только в соответствующих странах и регионах.
- Во время начальной настройки принтера снимите метку с тех функций, которые планируете настроить позже, например "Факс", затем нажмите **Продолжить**.
- Световой индикатор мигает красным, если функция передачи факса включена, но настроена не полностью.

**ПРЕДУПРЕЖДЕНИЕ. Возможность повреждения:** Во время приема или передачи факсов не дотрагивайтесь до кабелей или принтера в отмеченной области.



## Первоначальная настройка факса



Во многих странах существует требование, чтобы на всех исходящих факсах в верхнем или нижнем полях каждой передаваемой страницы или на первой странице из передаваемого набора содержалась следующая информация: имя факса (идентификатор предприятия, другого подразделения или лица, отправляющего сообщение) и номер факса (номер телефона передающего факсимильного аппарата, предприятия, другого подразделения или лица).

Для ввода данных настройки факса используйте панель управления принтера или войдите на сервер Embedded Web Server, используя обозреватель, и откройте меню «Настройка».

**Примечание.** Если протокол TCP/IP не настроен, то для ввода данных настройки факса необходимо использовать панель управления принтера.

## Использование панели управления принтера для настройки факса

При первом включении принтера отображается серия экранов запуска. Если на принтере имеется функция факса, появятся экраны «Имя факса» и «Имя станции» или «Номер факса»:

- 1 Когда появится **Имя факса** от **Имя станции**, введите имя, которое должно указываться на всех исходящих факсах и нажмите .
- 2 Когда появится **Номер факса** или **Номер станции**, введите номер факса принтера и затем нажмите .

## Использование встроенного веб-сервера для настройки факса

- 1 Откройте веб-браузер и в поле адреса введите IP-адрес принтера.

### Примечания.

- В разделе TCP/IP меню «Сеть/порты» проверьте IP-адрес принтера. IP-адрес отображается в виде четырех наборов цифр, разделенных точками, например 123.123.123.123.
- Если используется прокси-сервер, временно отключите его, чтобы обеспечить правильную загрузку веб-страницы.

- 2 Нажмите **Параметры > Параметры факса > Настройка аналогового факса**.
- 3 В поле "Имя факса" или "Имя станции" введите имя, которое должно указываться на всех исходящих факсах в поле "Имя факса" или "Имя станции".

4 В поле "Номер факса" или "Номер станции", введите номер факса принтера.

5 Нажмите кнопку **Отправить**.

## Выбор типа подключения факса

### Сценарий 1: стандартная телефонная линия

#### Настройка 1: принтер подключен к выделенной линии факса

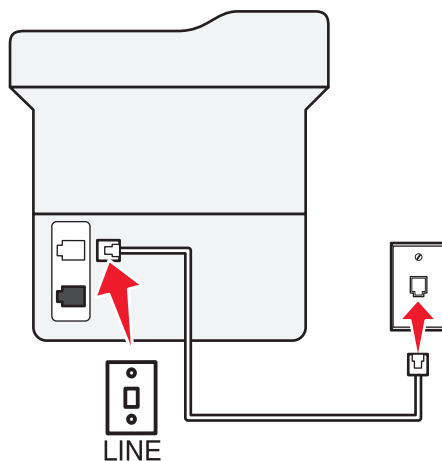

### Подключение



1 Подсоедините один разъем телефонного кабеля, прилагаемого к принтеру, к порту **а** принтера.

2 Подключите другой разъем телефонного кабеля к исправной аналоговой розетке.

**Советы по данной настройке.**

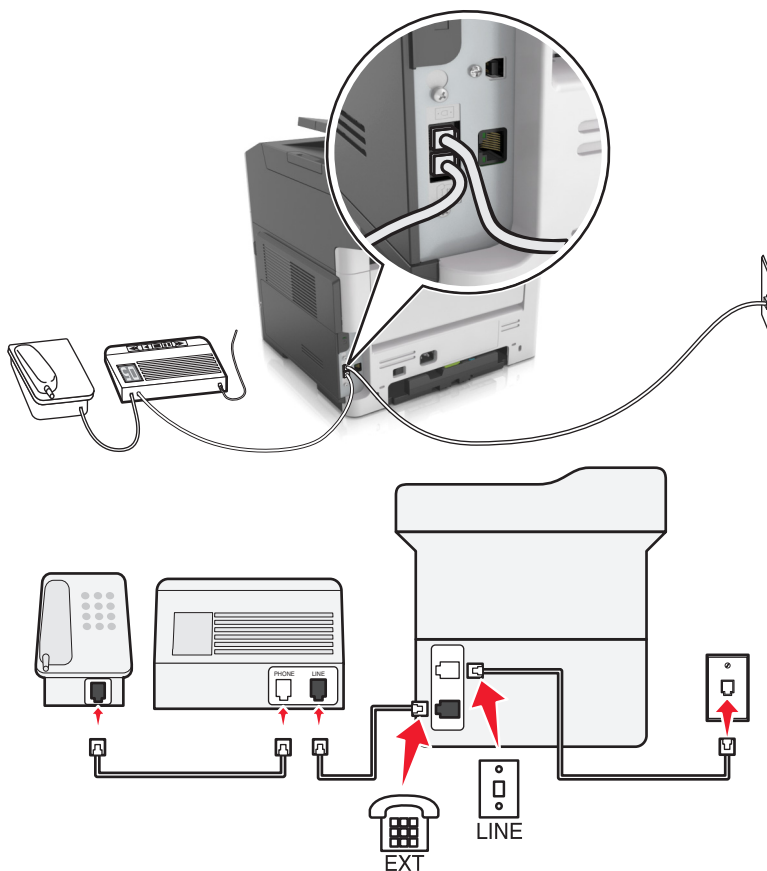
- Принтер можно настроить на автоматический прием факсов (включить функцию автоответа) или на прием вручную (выключить функцию автоответа).
- Если необходимо, чтобы принтер получал факсы автоматически, включите функцию автоответа. Затем можно настроить ответ принтера после любого числа звонков.

**Настройка 2: принтер подключен к той же телефонной линии, что и автоответчик****Подключение к одной телефонной стенной розетке****Подключение**

- 1 Подсоедините один разъем телефонного кабеля, прилагаемого к принтеру, к порту  принтера.
- 2 Подключите другой разъем телефонного кабеля к исправной аналоговой розетке.
- 3 Подключите автоответчик к порту  принтера.

## Подключение к разным стенным розеткам

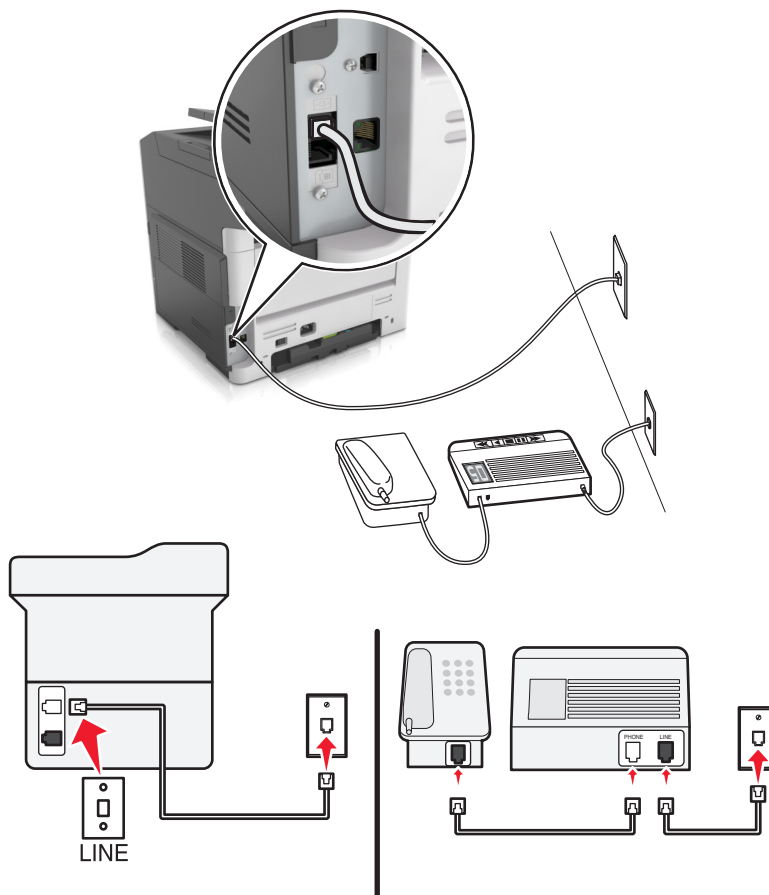

### Подключение

- 1 Подсоедините один разъем телефонного кабеля, прилагаемого к принтеру, к порту  принтера.
- 2 Подключите другой разъем телефонного кабеля к исправной аналоговой розетке.



### Советы по данной настройке.

- Если телефонная линия используется для одного номера, то необходимо настроить принтер на автоматический прием факсов (включить функцию автоответа).
- Настройте принтер на прием вызовов после числа звонков, на два превышающего указанное для автоответчика. Например, если автоответчик настроен на ответ через четыре звонка, настройте принтер так, чтобы он отвечал на вызовы после шести звонков. В этом случае сначала будет отвечать на вызов автоответчик, и вы сможете принимать голосовые вызовы. Если входящий вызов поступает от факса, принтер определит сигнал факса на линии и примет вызов.
- При наличии подписки на услугу отличительного звонка, предоставляемой телефонной компанией, следует настроить соответствующий шаблон звонка для принтера. В противном случае принтер не будет принимать факсы, даже если настроен автоматический прием факсов.

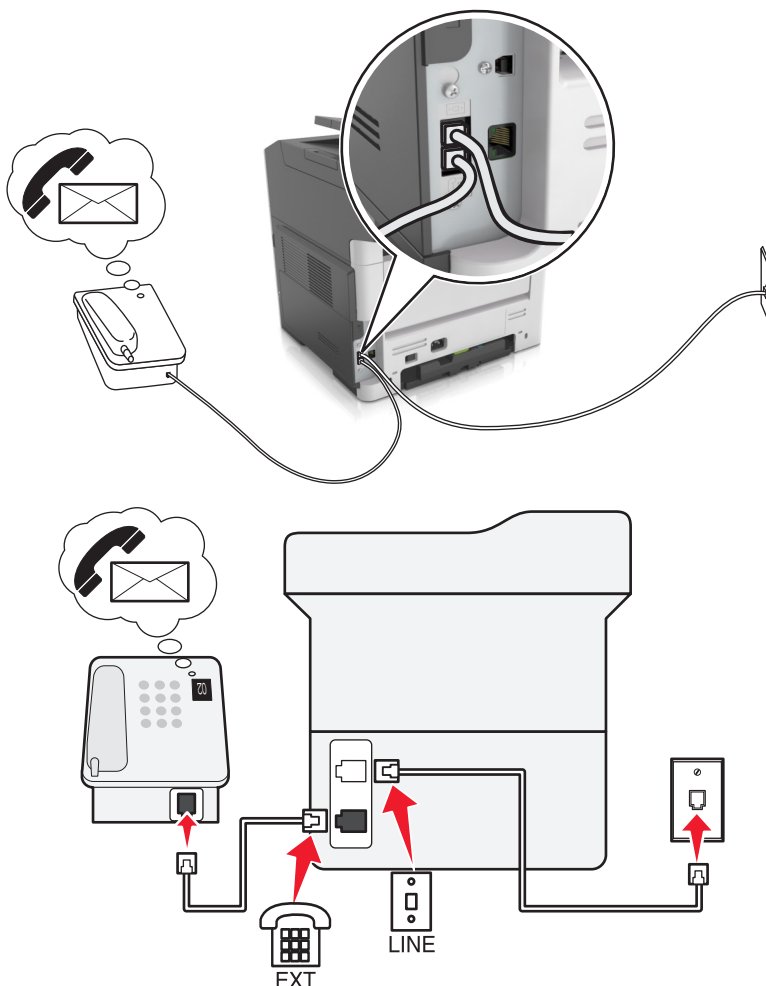
### Настройка 3: принтер подключен к телефонной линии, для которой получена подписка на услугу голосовой почты.



#### Подключение

- 1 Подсоедините один разъем телефонного кабеля, прилагаемого к принтеру, к порту  принтера.
- 2 Подключите другой разъем телефонного кабеля к исправной аналоговой розетке.
- 3 Подключите телефон к порту  принтера.

#### Советы по данной настройке.

- Эта настройка наиболее подходит при наличии подписки на услугу отличительного звонка. Если вы подписаны на услугу отличительного звонка, следует настроить соответствующий шаблон звонка для принтера. В противном случае принтер не будет принимать факсы, даже если настроен автоматический прием факсов.
- Если телефонная линия используется для одного номера, то необходимо настроить принтер на прием факсов вручную (выключить функцию автоответа).

Если вы разговариваете по телефону и слышите сигналы факса, для получения факса нажмите \*9\* или код ответа вручную на телефоне.

- Можно также настроить принтер на автоматический прием факсов (включить функцию автоответа), но тогда при ожидании факса необходимо отключить услугу голосовой почты. Эта настройка наиболее подходит, если голосовая почта используется чаще, чем факс.

## Сценарий 2: линия DSL (Digital Subscriber Line)

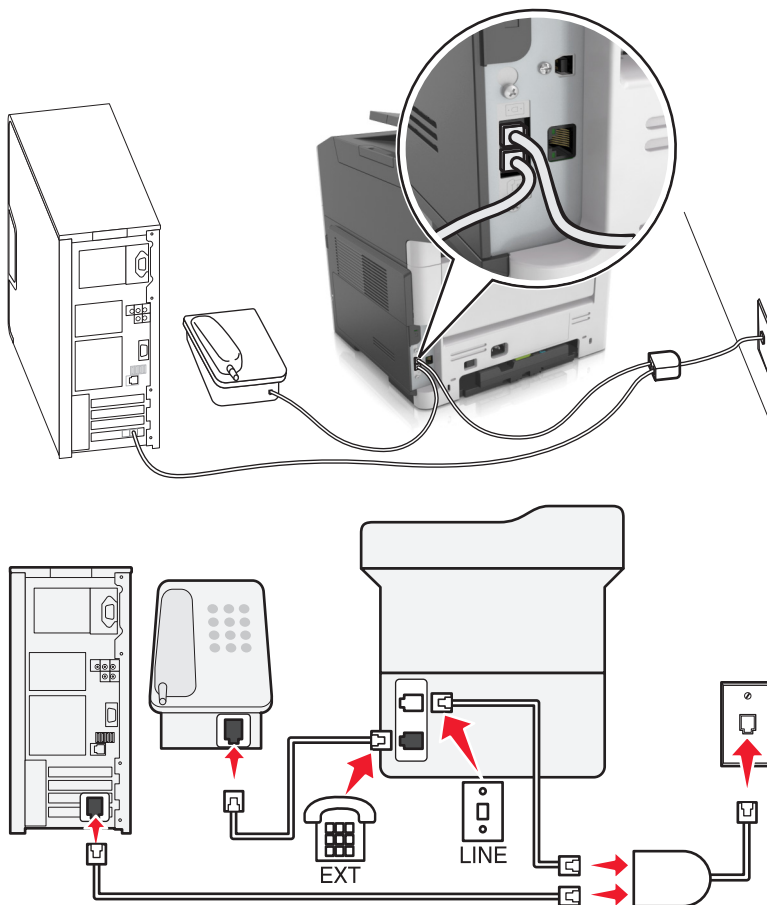

Линия DSL разделяет обычную телефонную линию на два канала: голосовой и Интернет. Сигналы телефона и факса передаются по голосовому каналу, а сигналы Интернета – по другому. Таким образом одну линию можно использовать для аналоговых голосовых вызовов (включая факсы) и для цифрового доступа в Интернет.

Для снижения помех между двумя каналами и обеспечения качества соединения необходимо установить фильтр DSL для аналоговых устройств (факсимильного аппарата, телефона, автоответчика) в сети. Помехи вызывают шум или статические разряды в телефоне, ошибки при передаче или ухудшение качества факсов на принтере или замедление скорости соединения с Интернетом на компьютере.

Чтобы установить фильтр для принтера, выполните такие действия:

- 1 Подсоедините линейный порт фильтра DSL к настенной розетке.
- 2 Подсоедините один разъем телефонного кабеля, прилагаемого к принтеру, к порту  принтера. Подсоедините другой разъем телефонного кабеля к фильтру DSL.

- 3 Чтобы использовать компьютер для доступа в Интернет, подсоедините компьютер к порту DSL HPN на фильтре DSL.
- 4 Чтобы подсоединить телефон к принтеру, удалите защитную вставку из порта  принтера, а затем подсоедините телефон к этому порту.

### Сценарий 3: телефонная служба VoIP

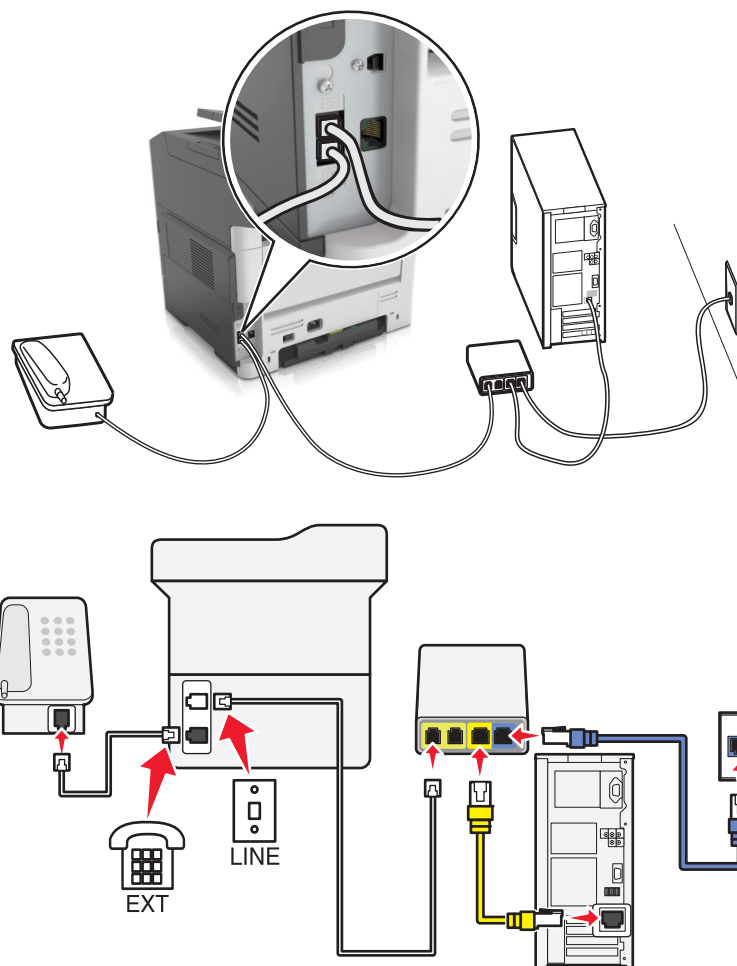

#### Подключение

- 1 Подсоедините один разъем телефонного кабеля, прилагаемого к принтеру, к порту  принтера.
- 2 Подсоедините другой конец кабеля к порту **Phone Line 1** или **Phone Port** на адаптере VoIP.

**Примечание.** Порт **Phone Line 2** или **Fax Port** не всегда является активным. Поставщики услуг VoIP могут взимать дополнительную плату за активацию второго порта телефона.

- 3 Подключите телефон к порту  принтера.

### Советы по данной настройке.

- Чтобы убедиться в исправности телефонного порта на адаптере VoIP, подсоедините аналоговый телефон к этому порту и убедитесь в наличии тонального сигнала. Если сигнал слышен, то порт активен.
- Если требуется два телефонных порта для устройств, но хочется избежать дополнительных расходов, то не подключайте принтер ко второму телефонному порту. Можно воспользоваться телефонным разветвителем. Подсоедините телефонный разветвитель к порту **Phone Line 1** или **Phone Port**, а затем подсоедините принтер и телефон к разветвителю.

**Примечание.** Проверьте, что используется телефонный разветвитель, а не линейный. Чтобы убедиться, что используется соответствующий разветвитель, подсоедините аналоговый телефон к разветвителю и убедитесь в наличии тонального сигнала.

## Сценарий 4: Цифровая телефонная служба через поставщика услуг кабельной связи

### Настройка 1: Принтер подключен напрямую к кабельному модему

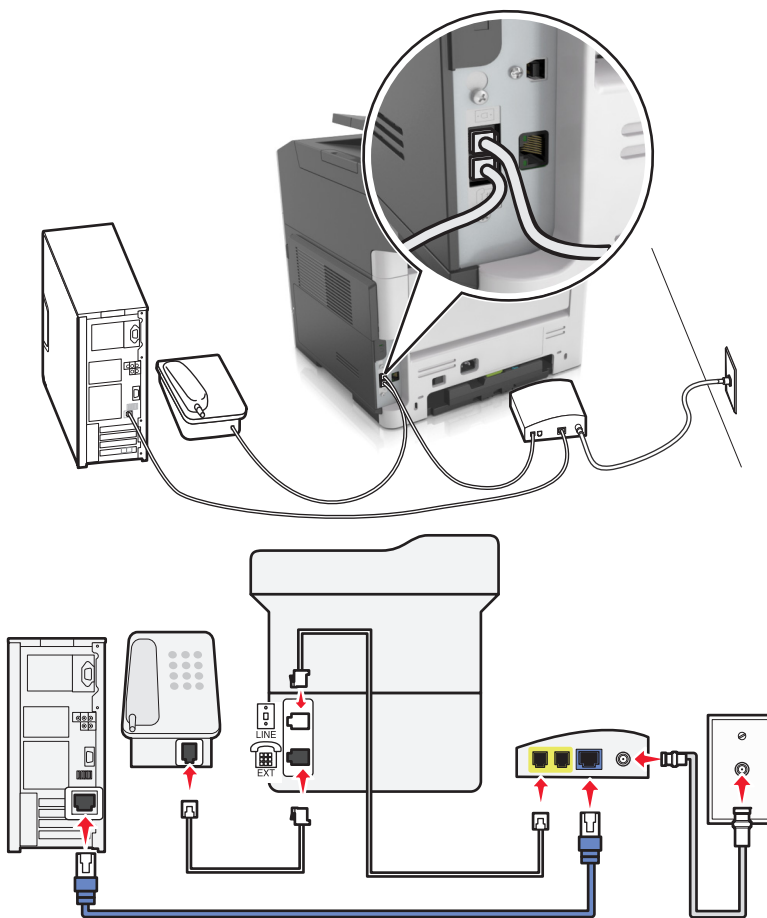

- 1 Подсоедините один разъем телефонного кабеля, прилагаемого к принтеру, к порту  принтера.
- 2 Подсоедините другой конец кабеля к порту **Phone Line 1** или **Phone Port** на кабельном модеме.

**Примечание.** Порт **Phone Line 2** или **Fax Port** не всегда является активным. Поставщики услуг VoIP могут взимать дополнительную плату за активацию второго порта телефона.



3 Подсоедините один конец аналогового телефонного кабеля к порту  принтера.

#### Примечания.

- Чтобы убедиться в исправности телефонного порта на кабельном модеме, подсоедините аналоговый телефон к этому порту и убедитесь в наличии тонального сигнала. Если сигнал слышен, то порт активен.
- Если требуется два телефонных порта для устройств, но хочется избежать дополнительных расходов, то не подключайте принтер ко второму телефонному порту. Можно воспользоваться телефонным разветвителем. Подсоедините телефонный разветвитель к порту **Phone Line 1** или **Phone Port**, а затем подсоедините принтер и телефон к разветвителю.
- Проверьте, что используется телефонный разветвитель, а не линейный. Чтобы убедиться, что используется соответствующий разветвитель, подсоедините аналоговый телефон к разветвителю и убедитесь в наличии тонального сигнала.

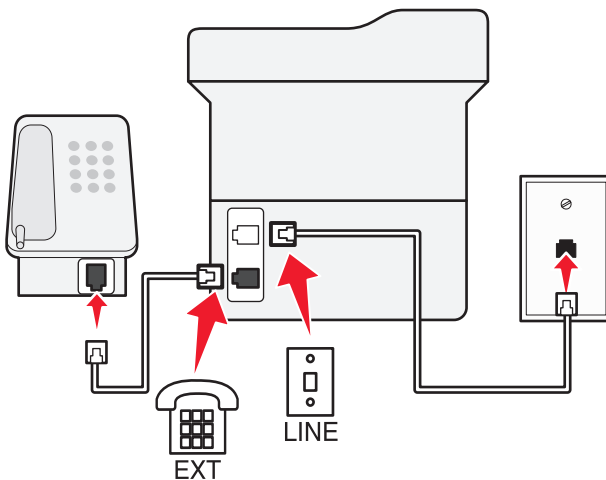
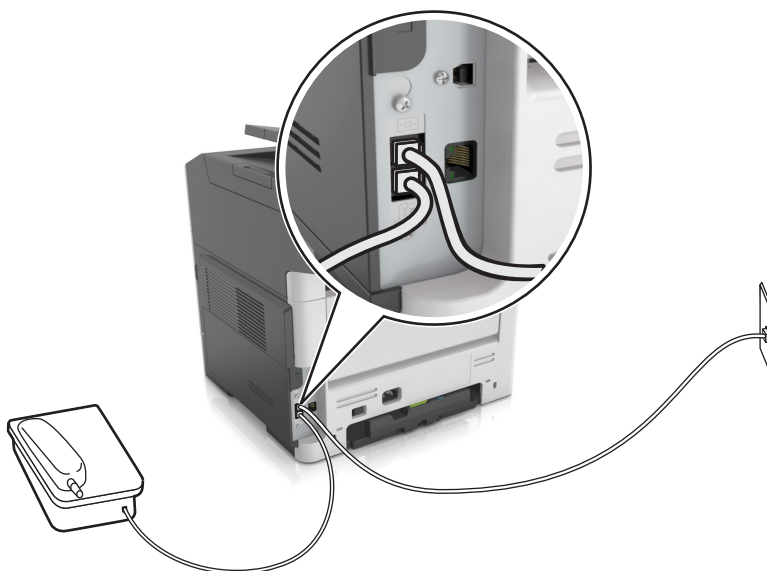
#### Настройка 2: Принтер подключен к стенной розетке; кабельный модем установлен в доме в другом месте





- 1 Подсоедините один разъем телефонного кабеля, прилагаемого к принтеру, к порту  принтера.
- 2 Подключите другой разъем телефонного кабеля к исправной аналоговой телефонной розетке.
- 3 Подсоедините один конец аналогового телефонного кабеля к порту  принтера.

### Сценарий 5: Страны или регионы с другими телефонными розетками и разъемами

В некоторых странах или регионах могут быть другие типы телефонных розеток, чем поставляемые с принтером. Стандартный разъем розетки, принятый в большинстве стран, RJ-11. Принтер поставляется с разъемом RJ-11 и телефонным кабелем с разъемом RJ-11.

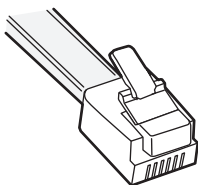
Если розетка или оборудование в доме не совместимы с данным типом подключения, необходимо воспользоваться телефонным адаптером. Адаптер для вашей страны или региона может не поставляться с принтером, и его может потребоваться приобрести отдельно.



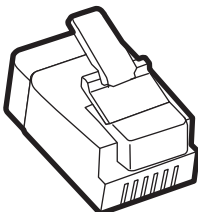

В порт  принтера может быть установлен адаптер-заглушка. Если используется телефонный адаптер или если дом оснащен каскадным или последовательным проводным подключением, не извлекайте адаптер-заглушку из порта  принтера.



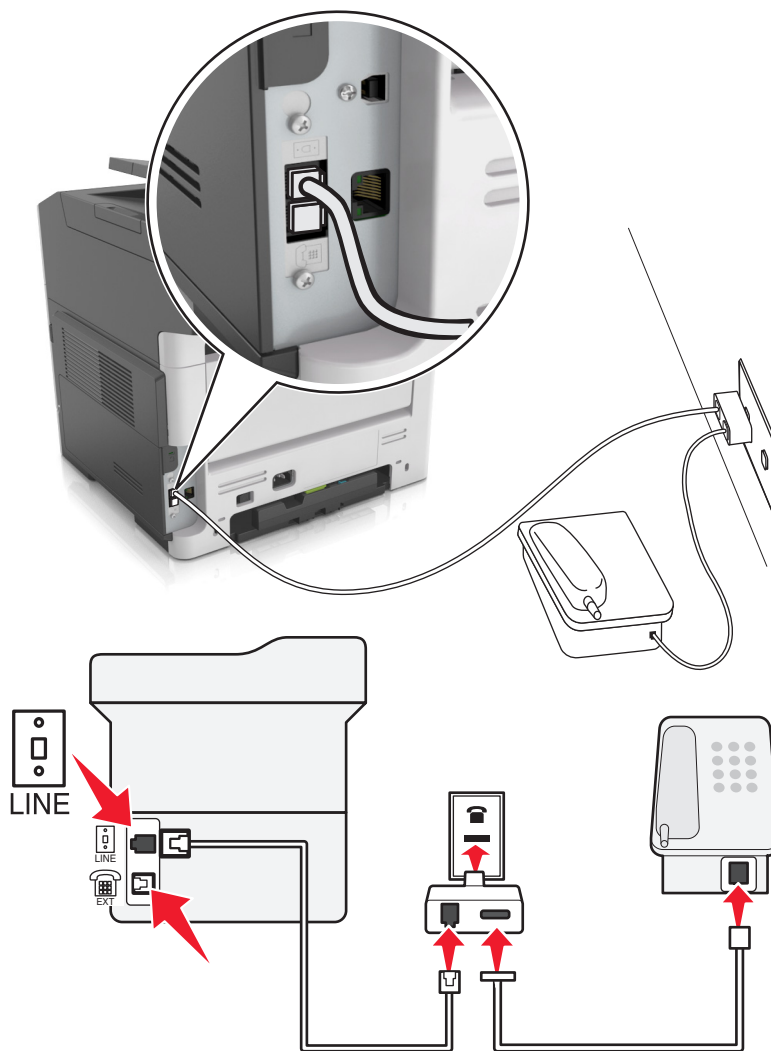

Наименование детали	Номер по каталогу
Адаптер-заглушка Lexmark	40X8519

## Подсоединение принтера к стенной розетке, отличной от RJ-11



- 1 Подсоедините один разъем телефонного кабеля, прилагаемого к принтеру, к порту  принтера.
- 2 Подключите другой разъем кабеля к адаптеру RJ-11, а затем подсоедините адаптер к стенной розетке.
- 3 Если к той же стенной розетке требуется подсоединить другое устройство (телефон или автоответчик), а также если на устройстве имеется разъем, отличный от RJ-11, подсоедините это устройство напрямую к телефонному адаптеру.

### Примечания.

- Порт  принтера может быть оснащен адаптером-заглушкой для использования с адаптером. Не извлекайте заглушку из порта  принтера.
- В некоторых странах или регионах принтер может не поставляться с телефонным адаптером или адаптером-заглушкой.

### Подсоединение принтера к стенной розетке в Германии

В Германии в стенных розетках имеется два вида портов. Порты N предназначены для факсимильных аппаратов, модемов и автоответчиков. Порт F предназначен для телефонов.

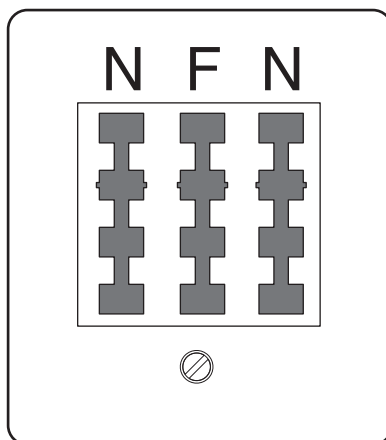

Подсоедините принтер к любому из портов N.

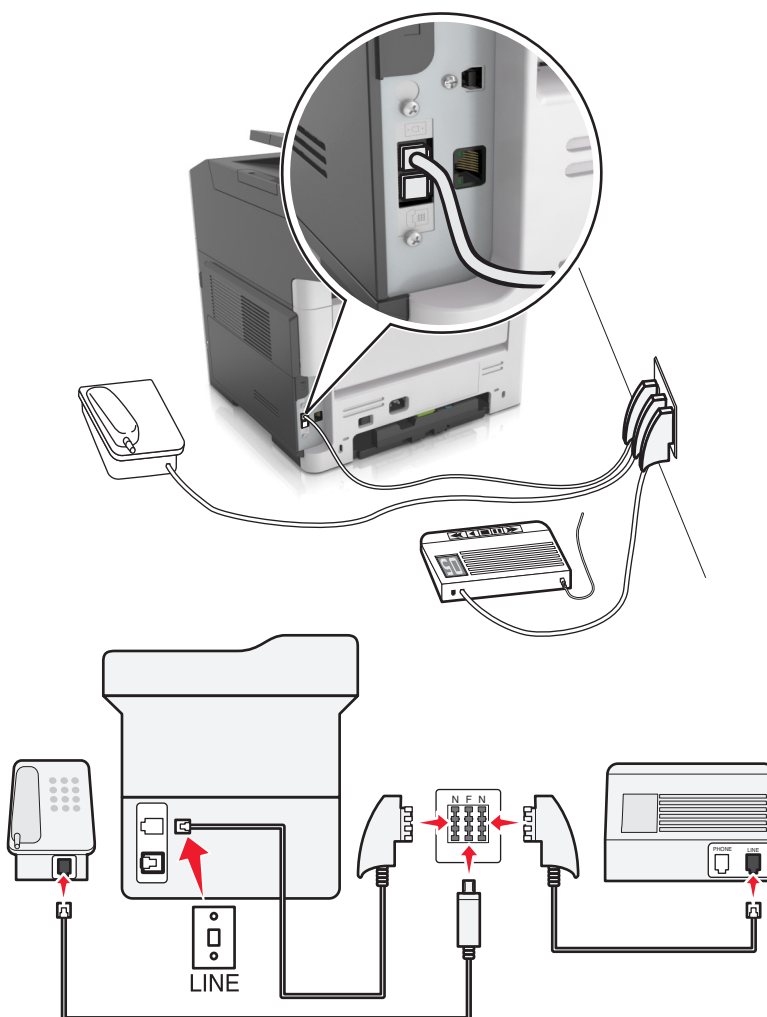

- 1 Подсоедините один разъем телефонного кабеля, прилагаемого к принтеру, к порту  на задней панели принтера.
- 2 Подключите другой разъем кабеля к адаптеру RJ-11, а затем подсоедините адаптер к порту N.
- 3 Если требуется подсоединить телефон или автоответчик к той же стенной розетке, подсоедините устройства, как показано на рисунке.

**Примечание.** Не извлекайте адаптер-заглушку из порта  принтера при подключении к последовательной или каскадной телефонной системе.

## Подключение к услуге специального звонка



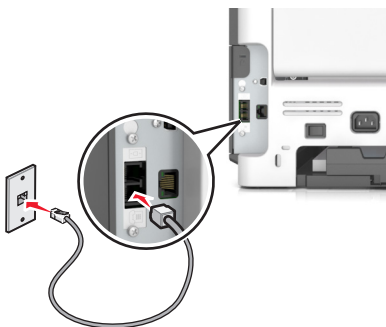

Ваша телефонная компания может предоставлять услугу отличительного звонка. Эта услуга позволяет использовать несколько номеров телефона на одной телефонной линии, причем у каждого номера телефона имеется свой отличительный шаблон звонка. Это может быть полезно для того, чтобы различать голосовые вызовы и вызовы факса. Если имеется подписка на услугу отличительного звонка, выполните следующие действия для подключения оборудования:

- 1 Подсоедините один разъем телефонного кабеля, прилагаемого к принтеру, к порту LINE принтера. .
- 2 Подключите другой разъем телефонного кабеля к исправной аналоговой телефонной розетке.



- 3 Измените настройку отличительного звонка в соответствии с шаблоном звонка, на который должен отвечать принтер.

На панели управления принтера выберите:

 > **Параметры** >  > **Настройки принтера** >  > **Специальные звонки** > выберите необходимый сигнал звонка > 

## Настройка имени и номера исходящего факса или станции

- 1 Откройте веб-браузер и в поле адреса введите IP-адрес принтера.

**Примечания.**

- В разделе TCP/IP меню «Сеть/порты» проверьте IP-адрес принтера. IP-адрес отображается в виде четырех наборов цифр, разделенных точками, например 123.123.123.123.

- Если используется прокси-сервер, временно отключите его, чтобы обеспечить правильную загрузку веб-страницы.

**2** Нажмите **Параметры >Параметры факса > Настройка аналогового факса**.

**3** В поле "Имя факса" или "Имя станции" введите имя, которое должно указываться на всех исходящих факсах в поле "Имя факса" или "Имя станции".

**4** В поле "Номер факса" или "Номер станции", введите номер факса принтера.

**5** Нажмите кнопку **Отправить**.

## Установка даты и времени

Предусмотрена возможность настройки даты и времени для печати на всех передаваемых факсах. В случае прекращения подачи питания, возможно, дату и время потребуется настроить снова.

**1** Откройте веб-браузер и в поле адреса введите IP-адрес принтера.

### Примечания.

- В разделе TCP/IP меню «Сеть/порты» проверьте IP-адрес принтера. IP-адрес отображается в виде четырех наборов цифр, разделенных точками, например 123.123.123.123.
- Если используется прокси-сервер, временно отключите его, чтобы обеспечить правильную загрузку веб-страницы.

**2** Нажмите **Параметры > Другая область параметров >Безопасность >Установка даты и времени**.

**3** В поле «Установка даты и времени» & введите текущую дату и время.

**4** Нажмите кнопку **Отправить**.

**Примечание.** Рекомендуется использовать сетевое время.

## Настройка принтера с учетом перехода на летнее время

Настройте автоматический перевод часов принтера на летнее время.

**1** Откройте веб-браузер и в поле адреса введите IP-адрес принтера.

### Примечания.

- В разделе TCP/IP меню «Сеть/порты» проверьте IP-адрес принтера. IP-адрес отображается в виде четырех наборов цифр, разделенных точками, например 123.123.123.123.
- Если используется прокси-сервер, временно отключите его, чтобы обеспечить правильную загрузку веб-страницы.

**2** Нажмите **Безопасность >Установка даты и времени**.

**3** Поставьте флажок **Автопереход на летнее время**, затем введите даты перехода на летнее и зимнее время в разделе "Настройка часового пояса пользователя".

**4** Нажмите кнопку **Отправить**.

## Передача факса

### Отправка факса с помощью панели управления принтера





- 1 Загрузите оригинал лицевой стороной вверх, короткой стороной вперед в лоток УАПД или лицевой стороной вниз на стекло сканера.

#### Примечания.

- Не загружайте в лоток УАПД почтовые открытки, фотокарточки, документы небольшого формата, прозрачные пленки, фотобумагу и документы на тонкой бумаге (например, вырезки из журналов). Поместите эти элементы на стекло сканера.
- Если бумага загружена правильно, загорается индикатор УАПД.

- 2 При загрузке документа в лоток УАПД отрегулируйте положение направляющих для бумаги.

- 3 На панели управления принтера выберите:

 > **Факс** >  > введите номер факса или кода быстрого доступа с клавиатуры >  > **Формат оригинала** > 

**Примечание.** Если вы хотите отправить по факсу другой документ, поместите его на стекло сканера, с помощью кнопок со стрелками влево и вправо выберите пункт **Сканировать**

**следующую страницу**, а затем нажмите .

- 4 С помощью кнопок со стрелками влево или вправо выберите пункт **Завершить задание**, а затем нажмите кнопку .

### Передача факса с компьютера

Параметр факсимильной связи драйвера принтера позволяет отправить задание печати на принтер, которые отправить его на факс. Дополнительное устройство факса работает как обычный факсимильный аппарат, однако управление осуществляется с помощью драйвера принтера, а не панели управления принтера.

- 1 Открыв документ, выберите **Файл > Печать**.
- 2 Выберите принтер, затем нажмите **Свойства, Настройки, Параметры** или **Настройка**.
- 3 Выберите:  
вкладка **Факс > Разрешить использование факса**
- 4 Введите номер или номера факсов получателей в поле «Номера факсов».

**Примечание.** Номера факсов можно вводить вручную или с помощью функции телефонного справочника.

- 5 При необходимости введите префикс в поле «Префикс набора».
- 6 Выберите соответствующий формат бумаги и ориентацию страницы.

**7** При необходимости передачи титульной страницы, выберите **Включить в факс титульный лист** и введите соответствующую информацию.

**8** Выберите **ОК**.

#### Примечания.

- Функцию факса можно использовать только с драйвером PostScript или универсальным драйвером факса. Подробнее об установке этих драйверов см. компакт-диск *Программное обеспечение и документация*.
- Функция факса должна быть настроена и включена в драйвере PostScript на вкладке конфигурации, чтобы ее можно было использовать.
- Если установлен флажок **Всегда отображать параметры до отправки факса**, будут отображаться данные получателя перед отправкой факса для проверки. Если флажок снят, то при нажатии кнопки **ОК** на вкладке «Факс» документ в очереди будет отправлен автоматически как факс.

## Передача по факсу с использованием кода быстрого доступа

Коды быстрого доступа для факса по функциональному назначению можно сравнить с номерами быстрого набора, сохраняемые в памяти телефона или факсимильного аппарата. Код быстрого доступа (1–999) может быть назначен для одного или нескольких получателей.

**1** Загрузите оригинал лицевой стороной вверх, короткой стороной вперед в лоток УАПД или лицевой стороной вниз на стекло сканера.

#### Примечания.

- Не загружайте в лоток УАПД почтовые открытки, фотокарточки, документы небольшого формата, прозрачные пленки, фотобумагу и документы на тонкой бумаге (например, вырезки из журналов). Поместите эти элементы на стекло сканера.
- Если бумага загружена правильно, загорается индикатор УАПД.

**2** При загрузке документа в лоток УАПД отрегулируйте положение направляющих для бумаги.

**3** Нажмите #, а затем с помощью клавиатуры введите код быстрого доступа.

**4** Нажмите .

## Передача факса с использованием адресной книги

Функция адресной книги позволяет осуществлять поиск закладок и серверов с сетевыми каталогами.

**1** Загрузите оригинал лицевой стороной вверх, короткой стороной вперед в лоток УАПД или лицевой стороной вниз на стекло сканера.

#### Примечания.

- Не загружайте в лоток УАПД почтовые открытки, фотокарточки, документы небольшого формата, прозрачные пленки, фотобумагу и документы на тонкой бумаге (например, вырезки из журналов). Поместите эти элементы на стекло сканера.
- Если бумага загружена правильно, загорается индикатор УАПД.

**2** При загрузке документа в лоток УАПД отрегулируйте положение направляющих для бумаги.

3 На панели управления принтера выберите:

 > **Факс** >  >  > выберите имя получателя > 

## Передача факса в назначенное время





1 Загрузите исходный документ лицевой стороной вверх, короткой стороной вперед в лоток УАПД или лицевой стороной вниз на стекло экспонирования сканера.

### Примечания.

- Не загружайте в лоток УАПД почтовые открытки, фотокарточки, документы небольшого формата, прозрачные пленки, фотобумагу и документы на тонкой бумаге (например, вырезки из журналов). Поместите эти элементы на стекло сканера.
- Когда бумага загружена правильно, загорается световой индикатор УАПД.

2 При загрузке документа в лоток УАПД отрегулируйте положение направляющих для бумаги.

3 На панели управления принтера выберите:

 > **Факс** >  > введите номер факса > **Отложенная передача** > **Отправить позже** > выберите желаемую дату отправки факса >  > выберите желаемое время отправки факса > 

4 Нажмите .

**Примечание.** Производится сканирование документа, а затем факс передается в назначенное время.

## Создание кода быстрого доступа для назначения факса с использованием встроенного веб-сервера

Назначьте код быстрого доступа для одного номера факса или для группы номеров факсов.

1 Откройте веб-браузер и в поле адреса введите IP-адрес принтера.

### Примечания.

- В разделе TCP/IP меню «Сеть/порты» проверьте IP-адрес принтера. IP-адрес отображается в виде четырех наборов цифр, разделенных точками, например 123.123.123.123.
- Если используется прокси-сервер, временно отключите его, чтобы обеспечить правильную загрузку веб-страницы.

2 Нажмите **Параметры** > **Управление кодами быстрого доступа** > **Настройка кодов быстрого доступа факса**.

**Примечание.** Может потребоваться ввести пароль. Если вам не назначили имя пользователя и пароль, обратитесь к представителю службы поддержки.

3 Введите имя для кода быстрого доступа, а затем введите номер факса.

### Примечания.

- Чтобы создать код быстрого доступа для нескольких номеров, введите номера факса для группы.

- Разделяйте номера факса в группе точкой с запятой (;).

4 Назначьте номер для кода быстрого доступа.

**Примечание.** Если ввести код, который уже используется, появится запрос на выбор другого кода.

5 Нажмите **Добавить**.

## Настройка параметров факса

### Изменение разрешения факса

1 Загрузите исходный документ лицевой стороной вверх, короткой стороной вперед в лоток УАПД или лицевой стороной вниз на стекло экспонирования сканера.

**Примечания.**

- Не загружайте в лоток УАПД почтовые открытки, фотокарточки, документы небольшого формата, прозрачные пленки, фотобумагу и документы на тонкой бумаге (например, вырезки из журналов). Поместите эти элементы на стекло сканера.
- Если бумага загружена правильно, загорается индикатор УАПД.

2 При загрузке документа в лоток УАПД отрегулируйте положение направляющих для бумаги.

3 На панели управления принтера выберите:

 > **Факс** >  > введите номер факса > **Разрешение** > выберите необходимое разрешение

**Примечание.** Можно выбрать задание значения разрешения в диапазоне от "Стандартное" (наивысшая скорость) до "Наивысшее" (наименьшая скорость и наивысшее качество).

4 Нажмите .

### Осветление или затемнение факса

1 Загрузите исходный документ лицевой стороной вверх, короткой стороной вперед в лоток УАПД или лицевой стороной вниз на стекло экспонирования сканера.

**Примечания.**

- Не загружайте в лоток УАПД почтовые открытки, фотокарточки, документы небольшого формата, прозрачные пленки, фотобумагу и документы на тонкой бумаге (например, вырезки из журналов). Поместите эти элементы на стекло сканера.
- Если бумага загружена правильно, загорается индикатор УАПД.

2 При загрузке документа в лоток УАПД отрегулируйте положение направляющих для бумаги.

3 На панели управления принтера выберите:

**Факс** >  > введите номер факса >  > **Плотность** > настройте плотность печати факса >



## Просмотр журнала факсов

1 Откройте веб-браузер и в поле адреса введите IP-адрес принтера.

### Примечания.

- В разделе TCP/IP меню «Сеть/порты» проверьте IP-адрес принтера. IP-адрес отображается в виде четырех наборов цифр, разделенных точками, например 123.123.123.123.
- Если используется прокси-сервер, временно отключите его, чтобы обеспечить правильную загрузку веб-страницы.

2 Нажмите **Параметры > Отчеты**.

3 Нажмите **Журнал заданий факсимильной связи** или **Журнал вызовов факсимильной связи**.

## Блокировка ненужных факсов

1 Откройте веб-браузер и в поле адреса введите IP-адрес принтера.

### Примечания.

- В разделе TCP/IP меню «Сеть/порты» проверьте IP-адрес принтера. IP-адрес отображается в виде четырех наборов цифр, разделенных точками, например 123.123.123.123.
- Если используется прокси-сервер, временно отключите его, чтобы обеспечить правильную загрузку веб-страницы.



2 Нажмите **Параметры > Параметры факса > Настройка аналогового факса > Блокировать факсы без имени**.

### Примечания.



- При помощи этого параметра блокируется прием входящих факсов, имеющих определенный персональный идентификатор отправителя или не имеющих имени факса.
- В поле "Список запрещенных факсов" введите номера телефонов или имена факсов тех отправителей, факсы которых требуется блокировать.

## Отмена исходящего факса

### Отмена задания факса во время сканирования оригиналов документов

- Если при использовании лотка УАПД отображается сообщение **Выполняется сканирование страницы**, нажмите кнопку .
- Если при использовании стекла сканера отображается сообщение **Выполняется сканирование страницы**, **Сканировать следующую страницу** или **Завершить задание**, нажмите кнопку .

## Отмена задания факса после сканирования оригиналов документов

- 1 На панели управления принтера нажмите кнопку .
- 2 С помощью кнопок со стрелками влево или вправо выберите задание, которое необходимо отменить.
- 3 Нажмите  > **Удаление выбранных заданий**.

## Откладывание и пересылка факсов

### Откладывание факсов

Данный режим позволяет задерживать печать принятых факсов до тех пор, пока факсы не будут разблокированы. Разблокирование отложенных факсов можно произвести вручную или в запланированный день и час.

- 1 Откройте веб-браузер и в поле адреса введите IP-адрес принтера.

#### Примечания.

- В разделе TCP/IP меню «Сеть/порты» проверьте IP-адрес принтера. IP-адрес отображается в виде четырех наборов цифр, разделенных точками, например 123.123.123.123.
- Если используется прокси-сервер, временно отключите его, чтобы обеспечить правильную загрузку веб-страницы.

- 2 Нажмите **Параметры > Параметры факса > Настройка аналогового факса > Отложенные факсы**.
- 3 В меню "Режим отложенной факсимильной связи" выберите **Выкл., Всегда включено, Ручная подача** или **Запланировано**.
- 4 Если выбран параметр "По расписанию", выполните следующие действия:
  - а Нажмите **Планировать откладывание факсов**.
  - б В меню "Действие" выберите **Отложенные факсы**.
  - в В меню "Время" выберите время, когда необходимо отправить отложенные факсы.
  - г В меню "Дни" выберите день, когда необходимо отправить отложенные факсы.
- 5 Нажмите **Добавить**.

### Пересылка факса

Данная функция позволяет печатать и пересылать принятые факсы на номер получателя факса, адрес электронной почты, адрес узла FTP или LDSS.

- 1 Откройте веб-браузер и в поле адреса введите IP-адрес принтера.

#### Примечания.

- В разделе TCP/IP меню «Сеть/порты» проверьте IP-адрес принтера. IP-адрес отображается в виде четырех наборов цифр, разделенных точками, например 123.123.123.123.

- Если используется прокси-сервер, временно отключите его, чтобы обеспечить правильную загрузку веб-страницы.

2 Нажмите **Параметры >Параметры факса**.

3 В меню "Переадресация факсов" выберите **Печать, Печать и пересылка** или **Пересылка**.

4 В меню "Переслать" выберите **Факс, Электронная почта, FTP, LDSS** или **eSF**.

5 В поле "Пересылка по коду быстрого доступа" введите код быстрого доступа для пересылки факсов.

**Примечание.** Код быстрого доступа должен соответствовать выбранным параметрам в меню "Пересылка".

6 Нажмите кнопку **Отправить**.

## Сведения о параметрах факсимильной передачи

### Размер оригинала

С помощью этого параметра можно выбрать размер документов, отправляемых по факсу.

1 В области "Факс" панели управления принтера нажмите кнопку **Параметры**.

Появится надпись **Размер оригинала**.

2 Нажмите кнопку .

3 С помощью кнопок со стрелками выберите размер оригинала документа, а затем нажмите кнопку .

### Разрешение

Этот параметр позволяет задать качество выходного факса. Увеличение разрешения изображения приводит к увеличению размера файла и длительности сканирования оригинала документа. Уменьшение разрешения изображения приводит к уменьшению размера файла.

Выберите один из следующих параметров:

- **Стандартное** — используется для отправки по факсу большинства документов.
- **Высокое 200 точек/дюйм** — используйте для отправки по факсу документов с мелким шрифтом.
- **Сверхвысокое 300 точек/дюйм** — используйте для отправки по факсу документов с большим количеством мелких деталей.
- **Наивысшее 600 точек/дюйм** — рекомендуется для документов с рисунками или фотографиями.

### Плотность

Данный параметр позволяет задать уровень осветления или затемнения отправленных по факсу документов по отношению к исходному документу.

## Тип содержимого

Данный параметр позволяет задать тип оригинала.

Выберите один из следующих типов содержимого:

- **Графика** — исходный документ в основном состоит из графики делового типа, такой как круговые диаграммы, гистограммы и анимация.
- **Фото** — исходный документ в основном состоит из фотографий или изображений.
- **Текст** — содержимое исходного документа в основном текст или штриховой рисунок.
- **Текст/Фото** — исходный документ представляет собой сочетание текста, графики и фотографий.

## Источник содержимого

Данный параметр позволяет задать источник оригинала.

Выберите один из следующих источников содержимого:

- **Цветной лазер**—Исходный документ напечатан с помощью цветного лазерного принтера.
- **Черно-белый лазер**—Исходный документ напечатан с помощью монохромного лазерного принтера.
- **Струйный** — исходный документ напечатан с помощью струйного принтера.
- **Фото/Пленка**—Исходный документ является фотографией с пленки.
- **Журнал**—Исходный документ взят из журнала.
- **Газета**—Исходный документ взят из газеты.
- **Пресса**—Исходный документ напечатан с помощью печатной прессы.
- **Другое**—Исходный документ напечатан с помощью другого или неизвестного принтера.

## Стороны (двусторонняя печать)

Данная функция задает для принтера режим одностороннего или двустороннего (отпечатанного на обеих сторонах листа) оригинала документа. Эта информация определяет, что именно требуется отсканировать для включения в факсимильное сообщение.

**Примечание.** Двустороннее сканирование невозможно на некоторых моделях принтеров.

## Ориентация

Данная функция позволяет указать ориентацию оригинала документа и изменить параметры «Стороны» и «Сшивание» в соответствии с ориентацией.

## Прошивка

Эта функция позволяет указать, по какой стороне сшит оригинал: по длинной или по короткой.

# Сканирование

## Сканирование с передачей по адресу FTP

Устройство автоматической подачи документов (УАП)	Стекло сканера
	
<p>Устройство автоматической подачи можно использовать для многостраничных документов, включая двусторонние страницы.</p>	<p>Стекло сканера используется для одностраничных документов, небольших документов (например, открыток или фотографий), прозрачных пленок, фотобумаги или тонких листов (например, вырезок из журналов).</p>

Предусмотрено сканирование документов с непосредственной передачей их на сервер FTP. В рамках одной операции на сервер можно передать только один адрес FTP.

После настройки адреса FTP представителем службы поддержки этот адрес становится доступным в виде номера кода быстрого доступа или попадает в список профилей, открываемый с помощью значка "Отложенные задания". Адресатом FTP может быть также другой принтер PostScript.

## Создание кодов быстрого доступа

### Создание кода быстрого выбора FTP с использованием встроенного веб-сервера

- 1 Откройте веб-браузер и в поле адреса введите IP-адрес принтера.

#### Примечания.

- В разделе TCP/IP меню «Сеть/порты» проверьте IP-адрес принтера. IP-адрес отображается в виде четырех наборов цифр, разделенных точками, например 123.123.123.123.
- Если используется прокси-сервер, временно отключите его, чтобы обеспечить правильную загрузку веб-страницы.

- 2 Выберите

**Параметры** > Другая область параметров > **Управление кодами быстрого доступа** > **Настройка кодов быстрого доступа для FTP**

3 Введите соответствующие данные.

**Примечание.** Может потребоваться ввести пароль. Если вам не назначили имя пользователя и пароль, обратитесь к представителю службы поддержки.

4 Введите код быстрого доступа.

Если ввести код, который уже используется, появится запрос на выбор другого кода.

5 Нажмите **Добавить**.

## Сканирование с передачей по адресу FTP

### Сканирование на адрес FTP с использованием кода быстрого доступа

1 Загрузите оригинал лицевой стороной вверх, короткой стороной вперед в лоток УАПД или лицевой стороной вниз на стекло сканера.

#### Примечания.

- Не загружайте в лоток УАПД почтовые открытки, фотокарточки, документы небольшого формата, прозрачные пленки, фотобумагу и документы на тонкой бумаге (например, вырезки из журналов). Поместите эти элементы на стекло сканера.
- Если бумага загружена правильно, загорается индикатор УАПД.

2 При загрузке документа в лоток УАПД отрегулируйте положение направляющих для бумаги.

3 На панели управления принтера нажмите #, а затем введите номер кода быстрого доступа к FTP.

4 Нажмите .

### Сканирование с передачей по FTP с использованием адресной книги

1 Загрузите оригинал лицевой стороной вверх, короткой стороной вперед в лоток УАПД или лицевой стороной вниз на стекло сканера.

#### Примечания.

- Не загружайте в лоток УАПД почтовые открытки, фотокарточки, документы небольшого формата, прозрачные пленки, фотобумагу и документы на тонкой бумаге (например, вырезки из журналов). Поместите эти элементы на стекло сканера.
- Если бумага загружена правильно, загорается индикатор УАПД.

2 При загрузке документа в лоток УАПД отрегулируйте положение направляющих для бумаги.

3 На панели управления принтера выберите:



>Коды быстрого доступа к FTP >



> выберите имя получателя >



## Сканирование на компьютер

Устройство автоматической подачи документов (УАП)	Стекло сканера
	
<p>При работе с многостраничными документами рекомендуется использовать УАПД.</p>	<p>Стекло сканера используется для отдельных страниц, небольших документов (например, почтовых открыток или фотографий), прозрачных пленок, фотобумаги или тонких листов (например, вырезок из журналов).</p>

Сканер позволяет сканировать документы напрямую на компьютер. Для приема изображений, полученных в режиме "Сканирование с передачей на ПК", не требуется непосредственное подключение компьютера к принтеру. Предусмотрено сканирование документов с передачей на компьютер по сети посредством создания на компьютере профиля сканирования и последующей загрузки профиля в принтер.

## Сканирование на компьютер

**1** Откройте веб-браузер и в поле адреса введите IP-адрес принтера.

### Примечания.

- В разделе TCP/IP меню «Сеть/порты» проверьте IP-адрес принтера. IP-адрес отображается в виде четырех наборов цифр, разделенных точками, например 123.123.123.123.
- Если используется прокси-сервер, временно отключите его, чтобы обеспечить правильную загрузку веб-страницы.

**2** Нажмите **Профиль сканирования >Создать профиль сканирования**.

**3** Выберите параметры сканирования, а затем нажмите кнопку **Далее**.

**4** На компьютере выберите папку, в которую требуется сохранять выходной файл, полученный в результате сканирования.

**5** Введите имя сканированного изображения.

Имя сканирования - это имя, которое отображается в списке "Профиль сканирования" на дисплее.

**6** Нажмите кнопку **Отправить**.

**7** Просмотр указаний на экране «Профиль сканирования».

При нажатии кнопки **Отправить** профилю автоматически присваивается номер быстрого доступа. Этот номер кода быстрого доступа используется после подготовки документов для сканирования.

- а** Загрузите исходный документ лицевой стороной вверх, короткой стороной вперед в лоток УАПД или лицевой стороной вниз на стекло экспонирования сканера.

**Примечания.**

- Не загружайте в лоток УАПД почтовые открытки, фотокарточки, документы небольшого формата, прозрачные пленки, фотобумагу и документы на тонкой бумаге (например, вырезки из журналов). Поместите эти элементы на стекло сканера.
- Когда бумага загружена правильно, загорается световой индикатор УАПД.

- б** При загрузке документа в лоток УАПД отрегулируйте положение направляющих для бумаги.

- в** На панели управления принтера нажмите #, а затем с помощью клавиатуры введите код быстрого доступа или с помощью кнопки со стрелкой вверх или вниз выберите пункт **Отложенные задания** и с помощью кнопки со стрелкой вверх или вниз выберите пункт **Профили**.

После ввода номера кода быстрого доступа на сканере запускается операция сканирования и документ передается в указанный пользователем каталог или приложение. Если выбран **Профили** на панели управления принтера, выберите код быстрого доступа в списке.

- 8** Просмотр файла с компьютера.

Результирующий файл сохраняется в указанном пользователем месте или открывается в указанной программе.

# Структура меню

## Список меню

Меню «Бумага»	Отчеты	Сеть/порты	Безопасность	Параметры
Устройство подачи по умолчанию	Страница настроек меню	Активная сетевая плата	Конфиденциальная печать	Общие настройки
Формат и тип бумаги	Статистика устройства	Стандартная сеть <sup>2</sup>	Журнал проверки безопасности	Параметры копирования
Конфигурация МУП	Страница сетевых параметров <sup>1</sup>	Настройка SMTP	Установка даты и времени	Параметры факса
Замена форматов	Список кодов быстрого доступа			Параметры электронной почты
Фактура бумаги	Журнал заданий факсимильной связи			Параметры FTP
Плотность бумаги	Журнал вызовов факсимильной связи			Параметры печати
Загрузка бумаги	Копирование кодов быстрого доступа			
Пользовательские типы	Коды быстрого доступа для электронной почты			
Пользовательские форматы сканирования	Коды быстрого доступа для факсов			
Универсальная настройка	Коды быстрого доступа для FTP			
	Список профилей			
	Печать шрифтов			
	Отчет по устройству			

<sup>1</sup> В зависимости от настроек принтера этот пункт меню называется «Страница настройки сети» или «Страница настройки сети [x]».

<sup>2</sup> В зависимости от настроек принтера этот пункт меню называется «Стандартная сеть» или «Сеть [x]».

Меню «Бумага»	Отчеты	Сеть/порты	Безопасность	Параметры
<b>Справка</b>	<b>Управление кодами быстрого доступа</b>			
Печать всех руководств	Коды быстрого доступа для факсов			
Руководство по копированию	Коды быстрого доступа для электронной почты			
Руководство по электронной почте	Коды быстрого доступа для FTP			
Руководство по использованию факса	Копирование кодов быстрого доступа			
Руководство по использованию FTP	Коды быстрого доступа для профилей			
Руководство по устранению дефектов печати				
Информационный справочник				
Руководство по расходным материалам				

<sup>1</sup> В зависимости от настроек принтера этот пункт меню называется «Страница настройки сети» или «Страница настройки сети [x]».

<sup>2</sup> В зависимости от настроек принтера этот пункт меню называется «Стандартная сеть» или «Сеть [x]».

## Меню "Бумага"

### Меню «Устройство подачи по умолчанию»

Параметр	Чтобы
<b>Устройство подачи по умолчанию</b> Лоток [x] Многоцелевое устройство подачи Ручная подача бумаги Ручная подача конвертов	Определяет устройство подачи бумаги по умолчанию для всех заданий на печать. <b>Примечания.</b> <ul style="list-style-type: none"> <li>• Значение по умолчанию, заданное изготовителем — "Лоток 1" (стандартный лоток).</li> <li>• В меню «Бумага» для параметра «Конфигурация МУП» необходимо задать значение «Кассета», и тогда параметр «МУП» будет отображен в меню «Бумага».</li> <li>• Если в оба лотка загружена бумага одинакового формата и типа и значения параметров формата и типа бумаги совпадают, то лотки автоматически связываются. Когда в одном лотке закончится бумага, печать задания продолжится на бумаге из связанного лотка.</li> </ul>

## Меню «Формат и тип бумаги»

Элемент	Назначение
<p><b>Формат в лотке [x]</b></p> <ul style="list-style-type: none"> <li>A4</li> <li>A5</li> <li>A6</li> <li>JIS B5</li> <li>Letter (по умолчанию)</li> <li>Legal</li> <li>Executive</li> <li>Oficio (Мексика)</li> <li>Folio</li> <li>Statement</li> <li>Универсальный</li> </ul>	<p>Указание формата бумаги, загруженной в каждый лоток.</p> <p><b>Примечания.</b></p> <ul style="list-style-type: none"> <li>• Значение по умолчанию, заданное изготовителем для США, — Letter. Международной заводской настройкой по умолчанию является значение «A4».</li> <li>• Если в оба лотка загружена бумага одинакового формата и типа, параметры формата и типа бумаги совпадают, то лотки автоматически связываются. Многоцелевое устройство подачи также может быть связано. При отсутствии бумаги в одном из лотков, бумага для задания на печать подается из связанного с ним лотка.</li> <li>• Формат бумаги A6 поддерживается только в лотке 1 и в многоцелевом устройстве подачи.</li> </ul>
<p><b>Тип в лотке [x]</b></p> <ul style="list-style-type: none"> <li>Обычная бумага</li> <li>Прозрачные пленки</li> <li>Переработанный</li> <li>Этикетки</li> <li>Бумага для документов</li> <li>Бланки</li> <li>Печатный бланк</li> <li>Цветная бумага</li> <li>Тонкая бумага</li> <li>Плотная бумага</li> <li>Шероx./хлоп. бум.</li> <li>Пользовательский тип [x]</li> </ul>	<p>Указание типа бумаги, загруженной в каждый лоток.</p> <p><b>Примечания.</b></p> <ul style="list-style-type: none"> <li>• "Обычная бумага" — заводская настройка по умолчанию для Лотка 1. Пользовательский тип [x] — заводская настройка по умолчанию для всех остальных лотков.</li> <li>• При наличии пользовательского имени вместо значения "Польз. тип [x]" отображается это имя.</li> <li>• Этот пункт меню служит для настройки автоматического связывания лотков.</li> </ul>
<p><b>Примечание.</b> В этом меню отображаются только установленные лотки и устройства подачи.</p>	

Элемент	Назначение
<p><b>МУП: формат</b></p> <p>A4 A5 A6 JIS B5 Letter Legal Executive Oficio (Мексика) Folio Statement Universal Конверты 7 3/4 Конверты 9 Конверт 10 Конверты DL Конверт C5 Конверт B5 Другой конверт</p>	<p>Укажите формат бумаги, загруженной в многоцелевое устройство подачи.</p> <p><b>Примечания.</b></p> <ul style="list-style-type: none"> <li>• Значение по умолчанию, заданное изготовителем для США, — Letter. Международной заводской настройкой по умолчанию является значение «A4».</li> <li>• Для отображения в меню параметра "Формат в МУП" необходимо в меню "Бумага" задать значение "Кассета" для параметра "Конфигурация МУП".</li> <li>• В многоцелевом устройстве подачи бумаги не выполняется автоматическое определение формата бумаги. Необходимо задать формат бумаги.</li> </ul>
<p><b>МУП: тип</b></p> <p>Обычная бумага Открытки Прозрачные пленки Переработанный Этикетки Бумага для документов Конверт Грубый конверт Бланки Печатный бланк Цветная бумага Тонкая бумага Плотная бумага Шерох./хлоп. бум. Пользовательский тип [x]</p>	<p>Укажите формат бумаги, загруженной в многоцелевое устройство подачи.</p> <p><b>Примечания.</b></p> <ul style="list-style-type: none"> <li>• Заводской настройкой по умолчанию является значение «Обычная бумага».</li> <li>• В меню «Бумага» для параметра «Конфигурация МУП» необходимо задать значение «Кассета», чтобы параметр «Тип МУП» отображался в меню «Бумага».</li> </ul>
<p><b>Примечание.</b> В этом меню отображаются только установленные лотки и устройства подачи.</p>	

Элемент	Назначение
<b>Формат бумаги для подачи вручную</b> A4 A5 A6 JIS B5 Letter (по умолчанию) Legal Executive Oficio (Мексика) Folio Statement Универсальный	Указание формата загружаемой вручную бумаги. <b>Примечание.</b> Значение по умолчанию, заданное изготовителем для США, — Letter. Международной заводской настройкой по умолчанию является значение «A4».
<b>Тип бумаги для подачи вручную</b> Обычная бумага Открытки Прозрачная пленка Переработанный Этикетки Бумага для документов Бланки Печатный бланк Цветная бумага Тонкая бумага Плотная бумага Шерох./хлоп. бум. Пользовательский тип [x]	Указание типа загружаемой вручную бумаги. <b>Примечания.</b> <ul style="list-style-type: none"> <li>• Заводской настройкой по умолчанию является значение «Обычная бумага».</li> <li>• Для отображения в меню параметра «Тип в МУП» необходимо в меню «Бумага» задать значение «Вручную» для параметра «Подача бумаги вручную».</li> </ul>
<b>Загрузка конвертов вручную — формат</b> Конверты 7 3/4 Конверт 9 Конверт 10 Конверты DL Конверт C5 Конверт B5 Другой конверт	Указание формата загружаемого вручную конверта. <b>Примечание.</b> Заводской настройкой по умолчанию для США является «Конверт 10». Заводская настройка по умолчанию для других стран – Конверт DL.
<b>Загрузка конвертов вручную — тип</b> Конверт Грубый конверт Пользовательский тип [x]	Указание типа загружаемого вручную конверта. <b>Примечание.</b> Значение по умолчанию, заданное изготовителем — «Конверт».
<b>Примечание.</b> В этом меню отображаются только установленные лотки и устройства подачи.	

## Меню «Конфигурация МУП»

Компонент	Предназначение
<b>Конфигурация МУП</b> Кассета Ручная В первую очередь	Определяет условия, при выполнении которых подача бумаги в принтер выполняется из многоцелевого устройства подачи.  <b>Примечания.</b> <ul style="list-style-type: none"> <li>• Значение по умолчанию, заданное изготовителем — «Кассета». При выборе значения «Кассета» многоцелевое устройство подачи настраивается в качестве автоматического устройства подачи бумаги.</li> <li>• При выборе значения «Вручную» многоцелевое устройство подачи может использоваться только для заданий на печать с подачей бумаги вручную.</li> <li>• При выборе «Первый» многоцелевое устройство подачи настраивается в качестве первичного устройства подачи бумаги.</li> </ul>

## Меню «Замена форматов»

Компонент	Предназначение
<b>Замена форматов</b> Выкл. Statement/A5 Letter/A4 Все из списка	Служит для применения указанного формата бумаги в случае отсутствия запрашиваемого формата бумаги.  <b>Примечания.</b> <ul style="list-style-type: none"> <li>• Значение по умолчанию, заданное изготовителем — «Все из списка». Разрешается использовать все доступные замены форматов.</li> <li>• При выборе значения «Откл.» замена формата запрещена.</li> <li>• Если замена формата разрешена, задание печати продолжается без отображения сообщения <b>Замените бумагу</b>.</li> </ul>

## Меню «Фактура бумаги»

Параметр	Чтобы
<b>Фактура обычной бумаги</b> Гладкая Стандартная Шероховатая	Указание относительной фактуры загруженной обычной бумаги.  <b>Примечание.</b> Заводской настройкой по умолчанию является значение «Стандартная».
<b>Фактура карточки</b> Гладкая Стандартная Шероховатая	Указание относительной фактуры загруженных карточек.  <b>Примечания.</b> <ul style="list-style-type: none"> <li>• Заводской настройкой по умолчанию является значение «Стандартная».</li> <li>• Значения отображаются только в том случае, если печать на карточках поддерживается.</li> </ul>
<b>Фактура прозрачной пленки</b> Гладкая Стандартная Шероховатая	Указание относительной фактуры загруженных прозрачных пленок.  <b>Примечание.</b> Заводской настройкой по умолчанию является значение «Стандартная».

Параметр	Чтобы
<b>Фактура бумаги из вторсырья</b> Гладкая Стандартная Шероховатая	Указание относительной фактуры загруженной бумаги из вторсырья. <b>Примечание.</b> Заводской настройкой по умолчанию является значение «Стандартная».
<b>Фактура этикетки</b> Гладкая Стандартная Шероховатая	Указание относительной фактуры загруженных этикеток. <b>Примечание.</b> Значение по умолчанию, заданное изготовителем — «Стандартная».
<b>Фактура бумаги для документов</b> Гладкая Стандартная Шероховатая	Указание относительной фактуры загруженной бумаги для документов. <b>Примечание.</b> Значение по умолчанию, заданное изготовителем — «Стандартная».
<b>Фактура конверта</b> Гладкая Стандартная Шероховатая	Указание относительной фактуры загруженных конвертов. <b>Примечание.</b> Заводской настройкой по умолчанию является значение «Стандартная».
<b>Фактура грубого конверта</b> Шероховатая	Указание относительной фактуры загруженных шероховатых конвертов.
<b>Фактура фирменного бланка</b> Гладкая Стандартная Шероховатая	Указание относительной фактуры загруженных фирменных бланков. <b>Примечание.</b> Заводской настройкой по умолчанию является значение «Стандартная».
<b>Фактура печ. бланка</b> Гладкая Стандартная Шероховатая	Указание относительной фактуры загруженных печатных бланков. <b>Примечание.</b> Заводской настройкой по умолчанию является значение «Стандартная».
<b>Фактура цветной бумаги</b> Гладкая Стандартная Шероховатая	Указание относительной фактуры загруженной цветной бумаги. <b>Примечание.</b> Заводской настройкой по умолчанию является значение «Стандартная».
<b>Фактура тонкой бумаги</b> Гладкая Стандартная Шероховатая	Служит для указания относительной фактуры загруженной бумаги. <b>Примечание.</b> Заводской настройкой по умолчанию является значение «Стандартная».
<b>Фактура плотной бумаги</b> Гладкая Стандартная Шероховатая	Служит для указания относительной фактуры загруженной бумаги. <b>Примечание.</b> Заводской настройкой по умолчанию является значение «Стандартная».
<b>Факт. груб/хлопк бум</b> Шероховатая	Указание относительной фактуры загруженной хлопковой бумаги.

Параметр	Чтобы
<b>Фактура пользовательского типа [x]</b> Гладкая Стандартная Шероховатая	Указание относительной фактуры загруженной бумаги пользовательского типа.  <b>Примечания.</b> <ul style="list-style-type: none"> <li>• Заводской настройкой по умолчанию является значение «Стандартная».</li> <li>• Этот параметр доступен только в случае, если данный пользовательский тип поддерживается.</li> </ul>

## Меню «Плотность бумаги»

Параметр	Чтобы
<b>Плотность обычной бумаги</b> Светлая Стандартная Плотная	Указание относительной плотности загруженной обычной бумаги.  <b>Примечание.</b> Заводской настройкой по умолчанию является значение «Стандартная».
<b>Плотность карточки</b> Светлая Стандартная Плотная	Указание относительной плотности загруженных карточек.  <b>Примечание.</b> Заводской настройкой по умолчанию является значение «Стандартная».
<b>Плотность пр.пленки</b> Светлая Стандартная Плотная	Указание относительной плотности загруженных прозрачных пленок.  <b>Примечание.</b> Заводской настройкой по умолчанию является значение «Стандартная».
<b>Плотн бум из вторсыр</b> Светлая Стандартная Плотная	Указание относительной плотности загруженной бумаги из вторсырья.  <b>Примечание.</b> Заводской настройкой по умолчанию является значение «Стандартная».
<b>Плотность этикетки</b> Светлая Стандартная Плотная	Указание относительной плотности загруженных этикеток.  <b>Примечание.</b> Заводской настройкой по умолчанию является значение «Стандартная».
<b>Плотность бумаги для документов</b> Светлая Стандартная Плотная	Указание относительной плотности загруженной бумаги для документов.  <b>Примечание.</b> Заводской настройкой по умолчанию является значение «Стандартная».
<b>Плотность конверта</b> Светлая Стандартная Плотная	Указание относительной плотности загруженных конвертов.  <b>Примечание.</b> Заводской настройкой по умолчанию является значение «Стандартная».
<b>Плотность шероховатого конверта</b> Светлая Стандартная Плотная	Указание относительной плотности загруженных грубых конвертов.  <b>Примечание.</b> Заводской настройкой по умолчанию является значение «Стандартная».

Параметр	Чтобы
<b>Плотность фирменного бланка</b> Светлая Стандартная Плотная	Указание относительной плотности загруженных фирменных бланков. <b>Примечание.</b> Заводской настройкой по умолчанию является значение «Стандартная».
<b>Плотность печатного бланка</b> Светлая Стандартная Плотная	Указание относительной плотности загруженных печатных бланков. <b>Примечание.</b> Заводской настройкой по умолчанию является значение «Стандартная».
<b>Плотность цветной бумаги</b> Светлая Стандартная Плотная	Указание относительной плотности загруженной цветной бумаги. <b>Примечание.</b> Заводской настройкой по умолчанию является значение «Стандартная».
<b>Низкая плотность</b> Светлая	Указание малой относительной плотности загруженных печатных бланков.
<b>Средняя плотность</b> Плотная	Указание большой относительной плотности загруженных печатных бланков.
<b>Плотность грубой/хлопковой бумаги</b> Светлая Стандартная Плотная	Указание относительной плотности загруженной хлопковой или шероховатой бумаги. <b>Примечание.</b> Заводской настройкой по умолчанию является значение "Обычная".
<b>Плотность пользовательского типа [x]</b> Светлая Стандартная Плотная	Указание относительной плотности загруженной бумаги пользовательского типа. <b>Примечания.</b> <ul style="list-style-type: none"> <li>• Заводской настройкой по умолчанию является значение «Стандартная».</li> <li>• Значения отображаются только в том случае, если данный пользовательский тип поддерживается принтером.</li> </ul>

## Меню «Загрузка бумаги»

Параметр	Чтобы
<b>Загрузка бумаги из вторсырья</b> Двусторонняя печать Выкл.	Определяет и задает печать на двух сторонах для всех заданий на печать с указанием типа бумаги «Из вторсырья».
<b>Примечания.</b> <ul style="list-style-type: none"> <li>• Параметр «Двусторонняя» настраивает принтер для использования по умолчанию двустороннего режима печати для всех заданий на печать, если в окне «Параметры печати» или в диалоговом окне «Печать» не выбран параметр односторонней печати.</li> <li>• При выборе значения «Двусторонняя печать» все задания на печать передаются через устройство двусторонней печати, включая задания для печати на одной стороне листа.</li> <li>• «Выкл.» является параметром по умолчанию для всех меню.</li> </ul>	

Параметр	Чтобы
<b>Загрузка бумаги для документов</b> Двусторонняя печать Выкл.	Определяет и задает печать на двух сторонах для всех заданий на печать с указанием типа бумаги «Бумага для документов».
<b>Загрузка фирменных бланков</b> Двусторонняя печать Выкл.	Определяет и задает печать на двух сторонах для всех заданий на печать с указанием типа бумаги «Фирменный бланк».
<b>Загрузка печ. бланков</b> Двусторонняя печать Выкл.	Определяет и задает печать на двух сторонах для всех заданий на печать с указанием типа бумаги «Печатный бланк».
<b>Загрузка цветной бумаги</b> Двусторонняя печать Выкл.	Определяет и задает печать на двух сторонах для всех заданий на печать с указанием типа бумаги «Цветная».
<b>Загрузка тонкой бумаги</b> Двусторонняя печать Выкл.	Определяет и задает печать на двух сторонах для всех заданий на печать с указанием типа бумаги «Тонкая».
<b>Загрузка плотной бумаги</b> Двусторонняя печать Выкл.	Определяет и задает печать на двух сторонах для всех заданий на печать с указанием типа бумаги «Плотная».
<b>Загрузка польз. бумаги [x]</b> Двусторонняя печать Выкл.	Определяет и задает печать на двух сторонах для всех заданий на печать с указанием типа бумаги «Пользовательская [x]». <b>Примечание.</b> Режим «Загрузка польз. бумаги [x]» доступен только при поддержке данного пользовательского типа бумаги.
<b>Примечания.</b>	
<ul style="list-style-type: none"> <li>• Параметр «Двусторонняя» настраивает принтер для использования по умолчанию двустороннего режима печати для всех заданий на печать, если в окне «Параметры печати» или в диалоговом окне «Печать» не выбран параметр односторонней печати.</li> <li>• При выборе значения «Двусторонняя печать» все задания на печать передаются через устройство двусторонней печати, включая задания для печати на одной стороне листа.</li> <li>• «Выкл.» является параметром по умолчанию для всех меню.</li> </ul>	

## Меню «Пользовательские типы»

Параметр	Чтобы
<b>Пользовательский тип [x]</b> Бумага Карточки Прозрачная пленка Шерох./хлоп. бум. Наклейки Конверты	Сопоставьте бумагу или специальную бумагу с используемым по умолчанию заводским именем Пользовательского типа [x] или заданным пользователем пользовательским именем, созданным в Embedded Web Server или MarkVision™ Professional. Название, определенное пользователем, отображается вместо значения Пользовательский тип [x]. <b>Примечания.</b> <ul style="list-style-type: none"> <li>• «Бумага» — значение по умолчанию для параметра «Пользовательский тип [x]».</li> <li>• Чтобы обеспечить возможность печати с определенных устройств, материал для печати, назначенный пользователем, должен поддерживаться выбранным лотком или многоцелевым устройством подачи.</li> </ul>

Параметр	Чтобы
<b>Из вторсырья</b> Бумага Карточки Прозрачная пленка Шерох./хлоп. бум. Наклейки Конверты Хлоп.	Задание типа бумаги, когда в других меню выбран параметр «Из вторсырья». <b>Примечания.</b> <ul style="list-style-type: none"> <li>• Заводской настройкой по умолчанию является значение «Бумага».</li> <li>• Чтобы иметь возможность печати на бумаге из вторсырья, этот тип бумаги должен поддерживаться выбранным лотком или устройством подачи.</li> </ul>

## Меню «Пользовательские форматы сканирования»

Параметр	Чтобы
<b>Пользоват. формат скан. [x]</b> Название размера сканированного изображения Ширина Длина Ориентация Книжная Альбомная 2 сканирования на одной стороне листа Выкл. Вкл	Определяет пользовательский формат сканирования, его имя, размер и ориентация страницы. <b>Примечания.</b> <ul style="list-style-type: none"> <li>• Имя пользовательского размера сканирования заменяет пользовательский формат сканирования [x] в меню принтера.</li> <li>• Тип материала АПД является заводской настройкой по умолчанию для пользовательских форматов сканирования 3, 4, 5, и 6.</li> <li>• Значение ширины по умолчанию, заданное изготовителем для США — 8,5 дюйма. Значение ширины по умолчанию, заданное изготовителем для других стран — 210 мм.</li> <li>• Значение длины по умолчанию, заданное изготовителем для США — 14 дюймов. Значение длины по умолчанию, заданное изготовителем для других стран — 297 мм.</li> <li>• «Книжная» — значение по умолчанию, заданное изготовителем для параметра «Ориентация».</li> <li>• «Выкл» — значение по умолчанию, заданное изготовителем для 2 сканирований на одной стороне листа.</li> </ul>

## меню "Универсальная настройка"

Параметр	Чтобы
<b>Единицы измерения</b> Дюймы Миллиметры	Задаёт единицы измерения. <b>Примечания.</b> <ul style="list-style-type: none"> <li>• Значение по умолчанию, заданное изготовителем для США — "Дюймы".</li> <li>• Значение по умолчанию, заданное изготовителем для других стран — "Миллиметры".</li> </ul>

Параметр	Чтобы
<b>Книжная - Ширина</b> 3 – 8,5 дюйма 76 – 216 мм	Задает ширину для книжной ориентации. <b>Примечания.</b> <ul style="list-style-type: none"> <li>• Если ширина превышает максимальное значение, принтер использует максимально допустимую ширину.</li> <li>• 8,5 дюймов - заводская настройка по умолчанию для США. Ширину можно увеличивать с приращением 0,01-дюйма.</li> <li>• 216 мм - заводская настройка по умолчанию для других стран. Ширину можно увеличивать с приращением 1-мм.</li> </ul>
<b>Книжная - Высота</b> 3-14,17 дюйма 76-360 мм	Задает высоту для книжной ориентации. <b>Примечания.</b> <ul style="list-style-type: none"> <li>• Если высота превышает максимальное значение, принтер использует максимально допустимую высоту.</li> <li>• 14 дюймов - заводская настройка по умолчанию для США. Высоту можно увеличивать с приращением 0,01-дюйма.</li> <li>• 356 мм - заводская настройка по умолчанию для других стран. Высоту можно увеличивать с приращением 1-мм.</li> </ul>
<b>Направление подачи</b> Короткая сторона Длинная сторона	Укажите направление подачи, если бумага может быть загружена в любом направлении. <b>Примечания.</b> <ul style="list-style-type: none"> <li>• Значение по умолчанию, заданное изготовителем — "Короткая сторона".</li> <li>• Параметр "Длинная сторона" отображается только в том случае, если самая длинная сторона короче максимальной ширины, которая поддерживается для лотка.</li> </ul>

## Меню «Отчеты»

### Меню «Отчеты»

Компонент	Предназначение
<b>Страница настроек меню</b>	Печать отчета, содержащего информацию о загруженной в лотки бумаге, установленных модулях памяти, общем количестве страниц, предупреждающих сигналах, времени ожидания, языке панели управления, адресах TCP/IP, состоянии расходных материалов и состоянии сетевого соединения, а также другие сведения.
<b>Статистика устройства</b>	Печать отчета, содержащего статистические данные по принтеру, в частности, сведения о расходных материалах и распечатанных страницах.
<b>Страница настройки сети</b>	Печать отчета, содержащего информацию о сетевых настройках принтера, например данные адреса TCP/IP. <b>Примечание.</b> Этот пункт меню отображается только на сетевых принтерах или на принтерах, подключенных к серверам печати.
<b>Список кодов быстрого доступа</b>	Печать отчета, содержащего сведения о настроенных кодах быстрого доступа.

Компонент	Предназначение
<b>Журнал заданий факсимильной связи</b>	Печать отчета, содержащего сведения о последних 200 заданиях факсимильной связи. <b>Примечание.</b> Этот пункт меню отображается только в том случае, если в меню «Параметры факса» для параметра «Включить журнал заданий» установлено значение «Вкл.».
<b>Журнал вызовов факсимильной связи</b>	Печать отчета, содержащего сведения о последних 100 вызовах (попытках вызова, принятых и заблокированных вызовах). <b>Примечание.</b> Этот пункт меню отображается только в том случае, если в меню «Параметры факса» для параметра «Включить журнал заданий» установлено значение «Вкл.».
<b>Копирование кодов быстрого доступа</b>	Печать отчета, содержащего сведения о кодах быстрого выбора для выполнения копирования.
<b>Коды быстрого доступа для электронной почты</b>	Печать отчета, содержащего сведения о кодах быстрого доступа для работы с электронной почтой.
<b>Коды быстрого доступа для факсов</b>	Печать отчета, содержащего сведения о кодах быстрого доступа для работы с факсами.
<b>Коды быстрого доступа для FTP</b>	Печать отчета, содержащего сведения о кодах быстрого доступа для работы с FTP.
<b>Список профилей</b>	Печать списка профилей, сохраненных в принтере.
<b>Печать шрифтов</b>	Печать отчета обо всех шрифтах, доступных для того языка управления принтером, который в данный момент задан для принтера.
<b>Отчет по устройству</b>	Печать отчета, содержащего сведения об устройстве, включая серийный номер и название модели принтера. Отчет содержит текст и штрихкоды UPC, которые могут быть отсканированы в базу данных реквизитов.

## Меню «Сеть/порты»

### Меню «Активная сетевая плата»

Компонент	Предназначение
<b>Активная сетевая плата</b> Авто [список доступных сетевых плат]	<b>Примечания.</b> <ul style="list-style-type: none"> <li>• Заводской настройкой по умолчанию является значение «Авто».</li> <li>• Этот элемент меню отображается только в том случае, если установлена дополнительная сетевая плата.</li> </ul>

### Меню "Стандартная сеть" и "Сеть [x]"

**Примечание.** В этом меню указываются только активные порты. Все неактивные порты пропущены.

Элемент	Назначение
<b>PCL SmartSwitch</b> Вкл Выкл.	Независимо от языка управления принтером по умолчанию принтер автоматически переключается в режим эмуляции PCL при приеме задания, требующего такого переключения.  <b>Примечания.</b> <ul style="list-style-type: none"> <li>• Заводской настройкой по умолчанию является значение "Вкл".</li> <li>• Если PCL SmartSwitch отключен, принтер не анализирует поступающие данные и использует язык принтера по умолчанию, указанный в меню настройки.</li> </ul>
<b>PS SmartSwitch</b> Вкл Выкл.	Независимо от языка управления принтером по умолчанию принтер автоматически переключается в режим эмуляции PS при приеме задания, требующего такого переключения.  <b>Примечания.</b> <ul style="list-style-type: none"> <li>• Заводской настройкой по умолчанию является значение "Вкл".</li> <li>• Если PS SmartSwitch отключен, принтер не анализирует поступающие данные и использует язык принтера по умолчанию, указанный в меню настройки.</li> </ul>
<b>Режим NPA</b> Выкл. Автовыбор	Настройка принтера для выполнения особых процедур обработки для двунаправленной связи в соответствии с соглашениями, определенными протоколом NPA.  <b>Примечания.</b> <ul style="list-style-type: none"> <li>• Заводской настройкой по умолчанию является значение «Авто».</li> <li>• В случае изменения этого параметра на панели управления принтера и выхода из меню принтер перезапускается. Затем выбор меню обновляется.</li> </ul>
<b>Сетевой буфер</b> Автовыбор От 3 КБ до [максимальный разрешенный размер]	Задание размера входного буфера сети.  <b>Примечания.</b> <ul style="list-style-type: none"> <li>• Заводской настройкой по умолчанию является значение «Авто».</li> <li>• Минимальное приращение этого значения составляет 1 кбайт.</li> <li>• Максимально допустимый размер зависит от объема памяти принтера, размера буферов других каналов связи и значения параметра «Сохранение ресурсов» («Вкл.» или «Выкл.»).</li> <li>• Для расширения допустимого диапазона значений размера сетевого буфера отключите буфер параллельного интерфейса, последовательного интерфейса и буферы USB или уменьшите их размеры.</li> <li>• В случае изменения этого параметра на панели управления принтера и выхода из меню принтер перезапускается. Затем выбор меню обновляется.</li> </ul>
<b>Двоичный PS для MAC</b> Вкл. Выкл. Автовыбор	Настройка принтера для обработки двоичных заданий на печать PostScript с компьютеров Macintosh.  <b>Примечания.</b> <ul style="list-style-type: none"> <li>• Заводской настройкой по умолчанию является значение «Авто».</li> <li>• При выборе значения «Выкл.» выполняется фильтрация заданий на печать с применением стандартного протокола.</li> <li>• При выборе значения «Вкл.» выполняется обработка заданий на печать PostScript с несформированными двоичными данными.</li> </ul>

Элемент	Назначение
<b>Настройка стандартной сети или Сетевая [x] установка</b> Отчеты Сетевая плата TCP/IP IPv6 Беспроводная связь AppleTalk	Отображение и настройка сетевых параметров принтера. <b>Примечание.</b> Меню «Беспроводная связь» открывается, только если принтер подключен к беспроводной сети.

## Меню "Отчеты"

Чтобы открыть данное меню, выполните одну из следующих команд:

- Сеть/порты >Стандартная сеть >Настройка стандартной сети >Отчеты
- Сеть/порты >Сеть [x] >Сеть [x] Настройка >Отчеты

Параметр	Чтобы
Печать страницы настройки	Печать отчета, содержащего информацию о сетевых настройках принтера, например адрес TCP/IP.

## Меню "Сетевая плата"

Чтобы открыть данное меню, выполните одну из следующих команд:

- Сеть/порты >Стандартная сеть >Настройка стандартной сети >Сетевая плата
- Сеть/порты >Сеть [x] >Сеть [x] Настройка >Сетевая плата

Параметр	Чтобы
<b>Просмотреть состояние карты</b> Подключена Отключено	Просмотр состояния подключения адаптера беспроводной сети.
<b>Просмотреть скорость карты</b>	Просмотр скорости активного адаптера беспроводной сети.
<b>Сетевой адрес</b> UAA-адрес LAA	Просмотр сетевых адресов.
<b>Таймаут задания</b> 0, 10–225 секунд	Задайте временной интервал, по истечении которого сетевое задание печати будет отменено. <b>Примечания.</b> <ul style="list-style-type: none"> <li>• Значение по умолчанию, заданное изготовителем — 90 секунд.</li> <li>• Значение параметра 0 отменяет действие этой настройки.</li> <li>• При выборе значения от 1 до 9, на дисплее появляется сообщение <b>Недопустимый</b>, и значение не сохраняется.</li> </ul>
<b>Страница-разделитель</b> Выкл Вкл	Позволяет распечатать страницу транспаранта на принтере. <b>Примечание.</b> Заводской настройкой по умолчанию является значение "Выкл".

## Меню "TCP/IP"

Чтобы открыть данное меню, выполните одну из следующих команд:

- Сеть/порты >Стандартная сеть >Настройка стандартной сети >TCP/IP
- Сеть/порты >Сеть [x] >Сеть [x] Настройка >TCP/IP

**Примечание.** Это меню доступно только на сетевых моделях и принтерах, подсоединенных к серверам печати.

Параметр	Чтобы
<b>Задать имя узла</b>	Задать текущее имя хоста TCP/IP. <b>Примечание.</b> Это имя можно изменять только со встроенного веб-сервера.
<b>IP-адрес</b>	Просмотр или изменение текущего адреса TCP/IP. <b>Примечание.</b> При ручной настройке IP-адреса параметры "Включить DHCP" и "Включить автоматический IP" переключаются в положение Off (Выкл.). Также, параметры "Включить BOOTP" и "Включить RARP", поддерживающие BOOTP и RARP переключаются в положение Off (Выкл.).
<b>Маска подсети</b>	Просмотр или изменение текущей маски сети TCP/IP.
<b>Шлюз</b>	Просмотр или изменение текущего шлюза TCP/IP.
<b>Включить DHCP</b> Вкл Выкл	Указать адрес DHCP и настройки назначения параметров. <b>Примечание.</b> Заводской настройкой по умолчанию является значение "Вкл".
<b>Включить RARP</b> Вкл Выкл	Указание адреса RARP и настройка параметров назначения. <b>Примечание.</b> Заводской настройкой по умолчанию является значение "Выкл".
<b>Включить BOOTP</b> Вкл Выкл	Указание адреса BOOTP и настройка параметров назначения. <b>Примечание.</b> Заводской настройкой по умолчанию является значение "Вкл".
<b>Включить AutoIP</b> Да Нет	Указать параметр «Сеть нулевой конфигурации». <b>Примечание.</b> Значение по умолчанию, заданное изготовителем, — "Да".
<b>Включить FTP/TFTP</b> Да Нет	Включение встроенного сервера FTP, который позволяет отправлять файлы на принтер с использованием протокола FTP. <b>Примечание.</b> Значение по умолчанию, заданное изготовителем, — "Да".
<b>Включить сервер HTTP</b> Да Нет	Включить встроенный веб-сервер При включении данного параметра появляется возможность дистанционного контроля параметров и управления принтером с помощью веб-обозревателя. <b>Примечание.</b> Значение по умолчанию, заданное изготовителем, — "Да".
<b>Адрес сервера WINS</b>	Просмотр или изменение текущего адреса сервера WINS/IP.
<b>Включить DDNS</b> Да Нет	Просмотр или изменение текущего параметра DDNS. <b>Примечание.</b> Значение по умолчанию, заданное изготовителем, — "Да".
<b>Включить mDNS</b> Да Нет	Просмотр или изменение текущего параметра mDNS. <b>Примечание.</b> Значение по умолчанию, заданное изготовителем, — "Да".
<b>Адрес сервера DNS</b>	Просмотр или изменение текущего адреса сервера DNS/IP.

Параметр	Чтобы
Адрес резервного сервера DNS	Служит для просмотра и изменения адреса резервного сервера DNS
Адрес резервного сервера DNS 2	
Адрес резервного сервера DNS 3	
Включить HTTPS Да Нет	Просмотр или изменение текущего параметра HTTPS. <b>Примечание.</b> Значение по умолчанию, заданное изготовителем, — "Да".

## меню "IPv6"

Чтобы открыть данное меню, выполните одну из следующих команд:

- Меню «Сеть/порты» >Стандартная сеть >Настройка стандартной сети >IPv6
- Меню «Сеть/порты» >Сеть [x] >Настройка сети [x] >IPv6

**Примечание.** Это меню доступно только на сетевых моделях и принтерах, подсоединенных к серверам печати.

Параметр	Чтобы
Включить IPv6 Вкл Выкл	Включение IPv6 в принтере. <b>Примечание.</b> Заводской настройкой по умолчанию является значение "Вкл".
Автоконфигурация Вкл Выкл	Показывает, принимает ли адаптер беспроводной сети данные автоматической настройки адреса IPv6, предоставляемые маршрутизатором. <b>Примечание.</b> Заводской настройкой по умолчанию является значение "Вкл".
Вывести имя узла	Служит для задания имени хоста.
Вывести адрес	<b>Примечание.</b> Эти параметры можно изменять только со встроенного веб-сервера.
Просмотр адреса маршрутизатора	
Включить DHCPv6 Вкл Выкл	Включение DHCPv6 в принтере. <b>Примечание.</b> Заводской настройкой по умолчанию является значение "Вкл".

## меню "Беспроводная связь"

**Примечание.** Это меню доступно только в случае подключения принтеров к сети Ethernet и принтерам с беспроводной сетью, оснащенных адаптером беспроводной связи.

Чтобы открыть данное меню, выполните одну из следующих команд:

- Сеть/порты >Стандартная сеть >Настройка стандартной сети >Беспроводная связь
- Сеть/порты >Сеть [x] >Настройка сети [x] >Беспроводная связь

Параметр	Чтобы
<b>Настройка защищенной Wi-Fi (WPS)</b> Запуск метода нажатия кнопки Запуск метода подключения по PIN-коду	Установка беспроводной сети и включение сетевой безопасности. <b>Примечания.</b> <ul style="list-style-type: none"> <li>• Параметр "Настройка нажатием кнопки" позволяет подключать принтер к беспроводной сети нажатием кнопок как на принтере, так и на точке доступа (беспроводном маршрутизаторе) в течение заданного периода времени.</li> <li>• Запуск метода подключения по PIN-коду позволяет подключать принтер к беспроводной сети с использованием PIN-кода на принтере и вводом его в качестве настройки беспроводного соединения точки доступа.</li> </ul>
<b>Включение/отключение автоопределения WPS</b> Включить Отключить	Автоматическое определение способа подключения, которое используется точкой доступа с WPS: метода нажатия кнопки или метода подключения по PIN-коду. <b>Примечание.</b> Заводской настройкой по умолчанию является значение «Отключено».
<b>Режим сети</b> Тип BSS Инфраструктура Прямое подключение	Служит для задания режима сети. <b>Примечания.</b> <ul style="list-style-type: none"> <li>• Заводской настройкой по умолчанию является значение «Инфраструктура». Инфраструктура позволяет принтеру получать доступ в сеть с использованием точки доступа.</li> <li>• Настройка беспроводного подключения между принтером и компьютером напрямую.</li> </ul>
<b>Совместимость</b> 802.11b/g 802.11b/g/n	Служит для задания стандарта беспроводной связи для беспроводной сети. <b>Примечание.</b> Заводской настройкой по умолчанию является значение «802.11b/g/n».
<b>Выбрать сеть</b>	Выбор доступной сети, которую должен использовать принтер.
<b>Просмотреть качество сигнала</b>	Посмотреть качество беспроводного соединения.
<b>Просмотреть режим безопасности</b>	Посмотреть способ шифрования для беспроводной сети.

## Меню «AppleTalk»

**Примечание.** Это меню доступно только для моделей принтеров, подключенных к проводной сети, или в случае установки дополнительной сетевой карты.

Чтобы открыть данное меню, выполните одну из следующих команд.

- Сеть/порты >Стандартная сеть >Настройка стандартной сети >AppleTalk
- Сеть/порты >Настройка сети [x] >AppleTalk

Компонент	Предназначение
<b>Включить</b> Да Нет	Включение или отключение поддержки AppleTalk. <b>Примечание.</b> Заводское значение по умолчанию — «Да».

Компонент	Предназначение
<b>Просмотреть имя</b>	Отображение назначенного имени AppleTalk. <b>Примечание.</b> Имя можно изменять только со встроенного веб-сервера.
<b>Просмотреть адрес</b>	Отображение назначенного адреса AppleTalk. <b>Примечание.</b> Адрес можно изменять только со встроенного веб-сервера.
<b>Настройка зоны</b> [список зон, доступных в сети]	Отображение списка зон AppleTalk, доступных в сети. <b>Примечание.</b> Заводской настройкой по умолчанию является зона по умолчанию для сети. Если зона по умолчанию не указана, то заводской настройке по умолчанию соответствует зона, отмеченная звездочкой (*).

## Меню «Настройка SMTP»

Параметр	Чтобы
<b>Первичный шлюз SMTP</b>	Указание данных о шлюзе и порте сервера SMTP. <b>Примечание.</b> Значение порта шлюза SMTP по умолчанию – 25.
<b>Порт основного шлюза SMTP</b>	
<b>Вторичный шлюз SMTP</b>	
<b>Порт вспомогательного шлюза SMTP</b>	
<b>Время ожидания SMTP</b> 5–30	Определяет промежуток времени (в секундах) до прекращения сервером попыток передачи электронной почты. <b>Примечание.</b> Заводское значение по умолчанию — 30 секунд.
<b>Обратный адрес</b>	Задает адрес для ответа длиной до 128 символов в сообщении электронной почты, отправляемом принтером.
<b>Использовать SSL</b> Отключено Согласование Требуется	Настройка использования SSL на принтере для повышения безопасности при подключении к серверу SMTP. <b>Примечания.</b> <ul style="list-style-type: none"> <li>• Заводское значение по умолчанию – «Отключено».</li> <li>• Когда используется параметр «Согласование», сервер SMTP определяет, должно ли использоваться шифрование SSL.</li> </ul>
<b>Проверка подлинности сервера SMTP</b> Проверка подлинности не требуется Вход/обычная CRAM-MD5 Digest-MD5 NTLM Kerberos 5	Определяет тип проверки подлинности пользователя в соответствии с полномочиями для сканирования в сообщении электронной почты. <b>Примечание.</b> Значение по умолчанию, заданное изготовителем, — «Проверка подлинности не требуется».

Параметр	Чтобы
<b>Эл. сообщение от устройства</b> Отсутствует Испол. учет. данные SMTP	Задаёт учетные данные, которые будут использоваться при подключении к серверу SMTP.  <b>Примечания.</b> <ul style="list-style-type: none"> <li>• Заводской настройкой по умолчанию для параметра «Эл. сообщение от устройства».</li> <li>• Параметры «Имя пользователя устройства» и «Пароль устройства» используются для входа на сервер SMTP, когда выбран параметр «Использовать учетные данные SMTP».</li> </ul>
<b>Имя польз. устройства</b>	
<b>Пароль устройства</b>	

## Меню «Безопасность»

### Меню "Журнал проверки безопасности"

Параметр	Чтобы
<b>Журнал экспорта</b>	Позволяет авторизованным пользователям экспортировать файл журнала безопасности.  <b>Примечания.</b> <ul style="list-style-type: none"> <li>• Чтобы экспортировать файл журнала с панели управления принтера, должен быть прикреплен флэш-накопитель.</li> <li>• Журнал проверки безопасности можно загрузить со встроенного веб-сервера и сохранить на компьютере.</li> </ul>
<b>Удаление журнала</b> Да Нет	Указать удалять файлы журнала проверки безопасности или нет.  <b>Примечание.</b> Значение по умолчанию, заданное изготовителем, — "Да".
<b>Журнал конфигурации</b> Включить проверку Да Нет Включить удаленный системный журнал Нет Да Функция удаленного системного журнала 0–23 Серьезность ошибок для занесения в журнал 0–7	Указать принципы создания файлов журнала проверки безопасности.  <b>Примечания.</b> <ul style="list-style-type: none"> <li>• "Включить проверку" определяет принципы регистрации событий в журнал проверки безопасности и удаленный системный журнал. Значение по умолчанию, заданное изготовителем, — "Нет".</li> <li>• "Включить дистанционный системный журнал" определяет, отправляются ли файлы журнала на удаленный сервер. Значение по умолчанию, заданное изготовителем, — "Нет".</li> <li>• "Функция удаленного системного журнала" определяет значение, используемое для отправки файлов журнала на сервер удаленного системного журнала. Значение по умолчанию, заданное изготовителем — 4</li> <li>• При включенном журнале проверки безопасности значение серьезности ошибки каждого события записывается. Значение по умолчанию, заданное изготовителем — 4</li> </ul>

### Меню «Установка даты и времени»

Параметр	Чтобы
<b>Текущие дата и время</b>	Просмотр текущих настроек даты и времени для принтера.

Параметр	Чтобы
<b>Установка даты и времени вручную</b> [введите дату/время]	Ввод даты и времени. <b>Примечания.</b> <ul style="list-style-type: none"><li>• При установке даты и времени вручную значение параметра «Включить NTP» изменяется на «Нет».</li><li>• Дата и время устанавливаются с помощью Мастера в формате ГГГГ-ММ-ДД ЧЧ:ММ.</li></ul>
<b>Часовой пояс</b> [список часовых поясов]	Выбор часового пояса. <b>Примечание.</b> Заводской настройкой по умолчанию является значение «GMT».
<b>Автоматический переход на летнее время</b> Вкл Выкл.	Настройка принтера для включения перехода на летнее и зимнее время с учетом настройки часового пояса принтера. <b>Примечание.</b> Заводской настройкой по умолчанию является значение «Вкл.».
<b>Включить NTP</b> Вкл. Выкл.	Включение сетевого протокола времени, который синхронизирует часы на устройствах в сети. <b>Примечания.</b> <ul style="list-style-type: none"><li>• Заводской настройкой по умолчанию является значение "Вкл".</li><li>• В случае установки даты и времени вручную для этого параметра устанавливается значение «Выкл».</li></ul>

## Меню «Параметры»

### Меню «Общие параметры»

Параметр	Чтобы
<b>Язык дисплея</b> English Французский Немецкий Итальянский Испанский Датский Норвежский Нидерландский Шведский Португальский Финский Русский Польский Греческий Венгерский Турецкий Чешский Китайский (упрощенное письмо) Китайский (традиционное письмо) Корейский Japanese	Служит для выбора языка отображаемого на дисплее принтера. <b>Примечание.</b> Не все принтеры поддерживают все языки. Чтобы неподдерживаемые языки могли отображаться, возможно, понадобится установить специальное аппаратное обеспечение.
<b>Показать расчетный ресурс расходных материалов</b> Показать расчетный ресурс Не показывать расчетный ресурс	Отображение расчетного ресурса расходных материалов на панели управления принтера, веб-странице, в настройках меню и статистических отчетах об устройстве. <b>Примечание.</b> Заводской настройкой по умолчанию является значение «Показать расчетный ресурс».

Параметр	Чтобы
<b>Экономичный режим</b> Выкл. Энергия Энергосб/экон бум Бумага	Минимизация потребления электроэнергии, расхода бумаги или специальной бумаги. <b>Примечания.</b> <ul style="list-style-type: none"> <li>• Заводской настройкой по умолчанию является значение «Выкл.». Это значение восстанавливает заводские настройки принтера по умолчанию.</li> <li>• Параметр "Энергия" позволяет снизить энергопотребление принтером. При этом может уменьшаться производительность, однако на качество печати это не влияет.</li> <li>• Значение "Энергосбережение/Экономия бумаги" минимизирует потребление электроэнергии, а также расход бумаги и специальной бумаги.</li> <li>• Значение "Экономия бумаги" уменьшает количество бумаги и специальной бумаги, используемых для заданий на печать. При этом может уменьшаться производительность, однако на качество печати это не влияет.</li> </ul>
<b>Загруженный звуковой сигнал устройства автоматической подачи</b> Включено Отключено	Определяет подачу звукового сигнала УАПД при загрузке бумаги. <b>Примечание.</b> Значение по умолчанию, заданное изготовителем, — "Включено".
<b>Запустить начальную настройку</b> Да Нет	Запуск мастера настройки. <b>Примечания.</b> <ul style="list-style-type: none"> <li>• Заводской настройкой по умолчанию является значение «Да».</li> <li>• По завершении работы мастера установки при выборе значения "Готово" в окне "Выбор страны или региона", значением по умолчанию становится "Нет".</li> </ul>
<b>Форматы бумаги</b> США Метрические единицы	Служит для задания единиц измерения для форматов бумаги. <b>Примечания.</b> <ul style="list-style-type: none"> <li>• Заводской настройкой по умолчанию является значение «Да».</li> <li>• Исходная настройка зависит от выбора страны или региона при первоначальной настройке.</li> </ul>
<b>Сканировать в диапазон портов ПК</b> [диапазон портов]	Задаёт допустимый диапазон портов для принтеров, находящихся за брандмауэром, блокирующим порты. Допустимые порты задаются в виде двух наборов цифр, разделенных точкой с запятой. <b>Примечание.</b> "9751:12000" — заводская настройка по умолчанию.

Параметр	Чтобы
<b>Пользовательские настройки начального экрана</b> Изменить язык Копировать Факс Коды быстрого доступа для факсов Коды быстрого доступа для электронной почты Коды быстрого доступа для FTP Поиск отложенных заданий Отложенные задания Закладки Задания от пользователя	Изменение порядка отображения кнопок и значков на дисплее принтера. Для каждого значка или кнопки выберите один из следующих параметров. Отобразить Не отображать <b>Примечания.</b> <ul style="list-style-type: none"> <li>• «Отображать» — заводская настройка по умолчанию для параметров "Поиск отложенных заданий", "Отложенные задания", и "Накопитель USB".</li> <li>• Для параметров "Изменить язык", "Копирование кодов быстрого доступа", "Коды быстрого доступа для факсов", "Коды быстрого доступа для электронной почты", "Коды быстрого доступа для FTP", "Закладки" и "Задания от пользователя" заводской настройкой по умолчанию является значение «Не отображать».</li> </ul>
<b>Односторонняя печать</b> Выкл. Вкл	Устанавливает копирование со сканера по одной странице за один раз. <b>Примечание.</b> Заводской настройкой по умолчанию является значение «Выкл.».
<b>Разрешить удаление фона</b> Вкл Выкл.	Служит для разрешения удаления фона изображения во время копирования и заданий на сканирование на USB. <b>Примечание.</b> Заводской настройкой по умолчанию является значение "Вкл". Фон изображения удаляется.
<b>Разрешить пользоват. задания на сканирование</b> Вкл. Выкл.	Позволяет выполнять сканирование нескольких заданий в один файл. <b>Примечание.</b> Заводской настройкой по умолчанию является значение "Вкл". Если выбрано значение «Вкл.», для некоторых заданий можно установить значение «Разрешить пользоват. задания на сканирование».
<b>Устранение замятия в сканере</b> Уровень задания уровень страницы	Определяет способ повторной загрузки отсканированного задания в случае возникновения замятия в УАПД. <b>Примечание.</b> "Уровень задания" является параметром по умолчанию.
<b>Предупредительные сигналы</b> Аварийный сигнал Сигнал картриджа	Устанавливает предупредительный сигнал, когда необходимо вмешательство пользователя. При включении функции «Аварийный сигнал» вы можете установить частоту повтора сигнала, а функция «Сигнал картриджа» позволяет остановить печать, если в картридже заканчивается тонер. Для предупредительного сигнала каждого типа выберите один из следующих параметров: Выкл. Однократный Непрерывный <b>Примечания.</b> <ul style="list-style-type: none"> <li>• Значение по умолчанию, заданное изготовителем, — "Однократный". При этом значении подаётся три коротких звуковых сигнала.</li> <li>• Выкл. — значение по умолчанию, заданное изготовителем для сигнала картриджа. При этом значении предупредительные сигналы не подаются.</li> <li>• При выборе значения "Непрерывный" три коротких звуковых сигнала повторяются каждые 10 секунд.</li> </ul>

Параметр	Чтобы
<b>Время ожидания</b> Спящий режим Отключено 1–120 мин	Определение промежутка времени, по истечении которого принтер после печати задания переходит в состояние пониженного энергопотребления. <b>Примечания.</b> <ul style="list-style-type: none"> <li>• Значение по умолчанию, заданное изготовителем, — "30 мин".</li> <li>• "Отключено" появляется только если для параметра "Энергосбережение задано "Выкл".</li> <li>• При низких значениях достигается более существенная экономия электроэнергии, но может потребоваться более длительное время прогрева.</li> <li>• При постоянной эксплуатации принтера следует выбрать более высокое значение. В большинстве случаев это обеспечивает готовность принтера с минимальным временем прогрева.</li> </ul>
<b>Время ожидания</b> Время ожидания Отключено 1 час 2 часа 3 часа 6 часов 1 день 2 дня 3 дня 1 неделя 2 недели 1 месяц	Задание продолжительности ожидания принтера до перехода в режим гибернации. <b>Примечания.</b> <ul style="list-style-type: none"> <li>• «Отключено» – заводская настройка по умолчанию для принтеров, кроме стран ЕС и Швейцарии.</li> <li>• «3 дня» – заводская настройка по умолчанию для принтеров класса В для всех стран ЕС и Швейцарии.</li> </ul>
<b>Время ожидания</b> Время в режиме гибернации при подключении Гибернация Не переходить в режим гибернации	Переключение принтера в режим гибернации даже при наличии активного подключения Ethernet. <b>Примечание.</b> Заводской настройкой по умолчанию является значение «Не переходить в режим гибернации».
<b>Время ожидания</b> Время ожид. экрана 15–300 сек.	Задание продолжительности (в секундах) ожидания принтера в секундах, прежде чем на его дисплее отобразится состояние готовности. <b>Примечание.</b> Заводской настройкой по умолчанию является значение «30 секунд».
<b>Время ожидания</b> Время ожид. печати Отключено 1–255 сек.	Определяет продолжительность времени (в секундах), по истечении которого отменяется выполнение на принтере оставшейся части задания на печать в случае отсутствия сообщения об окончании задания. <b>Примечания.</b> <ul style="list-style-type: none"> <li>• Заводской настройкой по умолчанию является значение «90 секунд».</li> <li>• По истечении указанного периода времени распечатываются все частично распечатанные страницы, еще находящиеся в памяти сканера, после чего выполняется проверка наличия новых заданий на печать.</li> <li>• Значение "Время ожидания печати" доступно только при использовании эмуляции PCL. Этот параметр не влияет на задания печати с эмуляцией PostScript.</li> </ul>

Параметр	Чтобы
<b>Время ожидания</b> Время ожидания Отключено 15–65535 сек.	Определяет продолжительность времени (в секундах), по истечении которого отменяется выполнение задания на печать в случае отсутствия дополнительных данных. <b>Примечания.</b> <ul style="list-style-type: none"> <li>• Заводской настройкой по умолчанию является значение «40 секунд».</li> <li>• Параметр "Время ожидания" доступен только в режиме эмуляции PostScript. Этот параметр не влияет на задания печати с эмуляцией PCL.</li> </ul>
<b>Устранение ошибок</b> Автоперезагрузка Перезагружать при простое Перезагружать всегда Не перезагружать никогда	При возвращении принтера к обычному режиму работы автоматически выполняется перезагрузка принтера. <b>Примечание.</b> Заводской настройкой по умолчанию является значение «Переагружать при простое».
<b>Устранение ошибок</b> Максимальное количество перезагрузок 1-20	Количество автоматических перезагрузок, которые может выполнить принтер. <b>Примечание.</b> Заводской настройкой по умолчанию является значение 5.
<b>Восстановление печати</b> Автопродолжение Отключено 5–255	При возникновении определенных ситуаций в автономном режиме и их сохранении в течение указанного периода времени печать на принтере автоматически возобновляется. <b>Примечание.</b> Заводской настройкой по умолчанию является значение «Отключено».
<b>Восстановление печати</b> Печ. замятых стр. Вкл. Выкл. Автовыбор	Определяет, должен ли принтер повторять печать замятых страниц. <b>Примечания.</b> <ul style="list-style-type: none"> <li>• Заводской настройкой по умолчанию является значение «Авто». Замятые страницы повторно распечатываются на принтере в том случае, если требуемый для хранения этой страницы объем памяти принтера не задействован для выполнения других задач.</li> <li>• При выборе значения "Вкл." замятые страницы всегда распечатываются на принтере повторно.</li> <li>• При выборе значения "Выкл." замятые страницы никогда не распечатываются на принтере повторно.</li> </ul>
<b>Восстановление печати</b> Помощник при замятиях Вкл Выкл.	Настройка автоматической проверки замятой бумаги. <b>Примечание.</b> Заводской настройкой по умолчанию является значение "Вкл".
<b>Восстановление печати</b> Защита страницы Выкл. Вкл	Этот режим обеспечивает успешную печать страниц, которые могут не распечатываться в обычном режиме. <b>Примечания.</b> <ul style="list-style-type: none"> <li>• Заводской настройкой по умолчанию является значение «Выкл.». При выборе этого параметра распечатывается часть страницы, если объема памяти недостаточно для печати всей страницы.</li> <li>• Если выбрано значение "Вкл.", на принтере выполняется обработка страницы, обеспечивающая печать всей страницы.</li> </ul>

Параметр	Чтобы
<b>Нажатие кнопки перехода в спящий ожидания</b> Ничего не делать Спящий режим Гибернация	Определение реакции принтера в состоянии ожидания на кратковременное нажатие кнопки "Спящий режим". <b>Примечание.</b> Заводской настройкой по умолчанию является значение «Спящий режим».
<b>Нажмите и удерживайте кнопку «Спящий режим»</b> Ничего не делать Спящий режим Гибернация	Определение реакции принтера в состоянии ожидания на длинное нажатие кнопки «Сон». <b>Примечание.</b> "Ничего не делать" – заводская настройка по умолчанию.
<b>Настройки производителя</b> Не восстанавливать Восстановить сейчас	Восстановление заводских настроек принтера, заданных по умолчанию. <b>Примечания.</b> <ul style="list-style-type: none"> <li>• Значение по умолчанию, заданное изготовителем, — "Не восстанавливать". При выборе этого значения сохраняются пользовательские параметры.</li> <li>• При выборе команды "Восстановить сейчас" значения, заданные на заводе-изготовителе, восстанавливаются для всех параметров сканера, кроме параметров меню "Сеть/Порты". Все загруженные файлы, хранящиеся в оперативной памяти, удаляются.</li> </ul>
<b>Пользовательское начальное сообщение</b> Выкл. IP-адрес Имя хоста Имя контакта Местоположение Имя нулевой конфигурации Пользовательский текст [x]	Создать пользовательское исходное сообщение, которое отображается во время предупреждений, ошибок принтера и Home Prime/Status state. <b>Примечания.</b> <ul style="list-style-type: none"> <li>• Максимально допустимое количество символов для пользовательского сообщения – 40 (NV 80 байт). Если для пользовательского сообщения требуется более 2 строк, то будет выполняться обычная прокрутка.</li> <li>• Сначала отобразится Home Prime/Status при пользовательском сообщении и предупреждении о пользовательском сообщении.</li> </ul>

## Меню «Параметры копирования»

Параметр	Чтобы
<b>Тип содержимого</b> Текст Графика Текст/фото Фото	Задание содержимого оригинала. <b>Примечание.</b> Значение по умолчанию, заданное изготовителем, — «Текст/фото».
<b>Источник содержимого</b> Монохромный лазерный Цветной лазерный Струйный принтер Фото/пленка Журнальный Газетный Нажмите клавишу Другие	Определение способа изготовления оригинала. <b>Примечание.</b> Монохромная лазерная печать — заводской параметр по умолчанию.

Параметр	Чтобы
<p><b>Стороны (двусторонняя печать)</b></p> <p>1-стор. на 1-стор.  1-стор. на 2-стор.  2-стор. на 1-стор.  2-стор. на 2-стор.</p>	<p>Указать оригинал документа как двусторонний или односторонний, и определить режим копирования (двусторонний или односторонний).</p> <p><b>Примечания.</b></p> <ul style="list-style-type: none"> <li>• <b>1-стор. на 1-стор.</b> — На оригинале печать выполнена на одной стороне документа; на копии печать выполняется также на одной стороне.</li> <li>• <b>1-стор. на 2-стор.</b> — На оригинале печать выполнена на одной стороне документа; на копии печать выполняется на обеих сторонах.</li> <li>• <b>2-стор. на 1-стор.</b> — На оригинале документа печать выполнена на обеих сторонах; на копии печать выполняется на одной стороне.</li> <li>• <b>2-стор. на 2-стор.</b> – оригинал и копия содержат печатное изображение на обеих сторонах.</li> </ul>
<p><b>Экономия бумаги</b></p> <p>Выкл.  2 стр. книжная  2 стр. альбомная  4 стр. книжная  4 стр. альбомная</p>	<p>Копируйте два или четыре листа документа на одной странице.</p> <p><b>Примечание.</b> Заводской настройкой по умолчанию является значение «Выкл.».</p>
<p><b>Печать границ страницы</b></p> <p>Вкл.  Выкл.</p>	<p>Указание необходимости печати рамки страниц.</p> <p><b>Примечание.</b> Заводской настройкой по умолчанию является значение «Выкл.».</p>
<p><b>Разбор по копиям</b></p> <p>(1,1,1) (2,2,2)  (1,2,3) (1,2,3)</p>	<p>Определение последовательности выдачи страниц при печати нескольких копий.</p> <p><b>Примечание.</b> «(1,2,3) (1,2,3)» — заводская настройка по умолчанию.</p>

Параметр	Чтобы
<b>Формат оригинала</b> Letter (по умолчанию) Legal Executive Folio Statement Oficio (Мексика) Универсальный Автораспознавание формата A4 A5 A6 JIS B5 Пользовательский формат сканирования [x] Книжный формат Визитная карточка 3 x 5 дюймов 4 x 6 дюймов Личная карточка	Указание формата оригинала документа. <b>Примечания.</b> <ul style="list-style-type: none"> <li>• Значение по умолчанию, заданное изготовителем для США, — Letter.</li> <li>• Международной заводской настройкой по умолчанию является значение «A4».</li> </ul>
<b>Источник бумаги для копий</b> Лоток [x] Автовыбор формата МУП	Указание источника бумаги для заданий копирования. <b>Примечание.</b> По умолчанию используется лоток 1.
<b>Разделители прозрачных пленок</b> Вкл. Выкл.	Размещение листа бумаги между прозрачными пленками. <b>Примечание.</b> Заводской настройкой по умолчанию является значение «Вкл.».
<b>Страницы-разделители</b> Выкл. Между копиями Между заданиями Между страницами	Размещение листа бумаги между страницами, копиями или заданиями. <b>Примечание.</b> Заводской настройкой по умолчанию является значение «Выкл.».
<b>Источник страницы-разделителя</b> Лоток [x] МУП	Служит для указания источника бумаги, из которого подаются страницы-разделители. <b>Примечание.</b> По умолчанию используется лоток 1.
<b>Плотность</b> 1–9	Сделайте копию светлее или темнее. <b>Примечание.</b> Заводской настройкой по умолчанию является значение «5».
<b>Количество копий</b> 1–999	Определение количества копий для задания копирования. <b>Примечание.</b> Заводской настройкой по умолчанию является значение «1».

Параметр	Чтобы
<b>Наложение</b> Конфиденциальная Копирование Черновик Срочно Пользовательский Выкл.	Указание текста наложения, который распечатывается на каждой странице копии. <b>Примечание.</b> Заводской настройкой по умолчанию является значение «Выкл.»
<b>Пользовательское наложение</b>	Указание пользовательского текста наложения. <b>Примечание.</b> Можно ввести не более 64 знаков.
<b>Разрешить приоритетные копии</b> Вкл. Выкл.	Разрешить прерывание задания на печать для копирования страницы или документа. <b>Примечание.</b> Заводской настройкой по умолчанию является значение «Вкл.»
<b>Удаление фона</b> с -4 до 4	Регулирование степени видимости фона, видимого на копии. <b>Примечание.</b> Значение по умолчанию, заданное изготовителем — 0
<b>Автоцентрирование</b> Выкл. Вкл.	Автоматически расположить содержимое по центру страницы. <b>Примечание.</b> Заводской настройкой по умолчанию является значение «Выкл.»
<b>Выпадение цвета</b> Выпадение цвета Нет Красный Зеленый Синий Порог по умолчанию для красного цвета 0–255 Порог по умолчанию для зеленого цвета 0–255 Порог по умолчанию для синего цвета 0–255	Определяет, какой цвет опускается, а также настраивает параметр выпадения цвета для порогового значения каждого цвета. <b>Примечания.</b> <ul style="list-style-type: none"> <li>• «Нет» – заводская настройка по умолчанию для параметра «Выпадение цвета».</li> <li>• «128» – заводская настройка по умолчанию для порогового значения каждого цвета.</li> </ul>
<b>Контрастность</b> 0–5 Оптимизация в зависимости от содержимого	Задать контрастность, используемую для задания копирования. <b>Примечание.</b> Заводская настройка по умолчанию – «Оптимизация в зависимости от содержимого».
<b>Зеркальное отражение</b> Выкл. Вкл.	Создание зеркального отображения оригинала документа. <b>Примечание.</b> Заводской настройкой по умолчанию является значение «Выкл.»
<b>Негатив изображения</b> Выкл. Вкл.	Создать изображение негатива для оригинала. <b>Примечание.</b> Заводской настройкой по умолчанию является значение «Выкл.»

Параметр	Чтобы
<b>Затенение деталей</b> от -4 до 4	Настроить затенение деталей, видимых на копии. <b>Примечание.</b> Значение по умолчанию, заданное изготовителем — 0
<b>Настройка скоса в УАП</b> Авто Выкл. Вкл.	Исправьте небольшой скос в сканированном изображении. <b>Примечание.</b> Заводской настройкой по умолчанию является значение «Авто».
<b>Сканир. от края до края</b> Выкл. Вкл.	Укажите, сканируется ли оригинал документа от края до края. <b>Примечание.</b> Заводской настройкой по умолчанию является значение «Выкл.».
<b>Резкость</b> 1–5	Настроить степень резкости копии. <b>Примечание.</b> Значение по умолчанию, заданное изготовителем, — 3.

## Меню «Параметры факса»

### меню «Режим факса» (Настройка аналогового факса)

Режим «Настройка аналогового факса» служит для передачи факса посредством телефонной линии.

Параметр	Чтобы
<b>Имя факса</b>	Служит для задания имени факса в принтере.
<b>Номер факса</b>	Определяет количество, которое требуется передать по факсу.
<b>Код факса</b> Имя факса Номер факса	Определяет способ идентификации факса.
<b>Разрешить передачу факса вручную</b> Вкл. Выкл.	Служит для перевода принтера в режим передачи факсов вручную; для этого режима требуется разветвитель телефонной линии и телефонная трубка. <b>Примечания.</b> <ul style="list-style-type: none"> <li>• Заводской настройкой по умолчанию является значение «Выкл.».</li> <li>• Используйте обычный телефонный аппарат для ответа на входящий сигнал факсимильной связи и для набора номера факса.</li> <li>• Нажмите # 0 на цифровой клавиатуре, чтобы перейти напрямую к функции отправки факса вручную.</li> </ul>

Параметр	Чтобы
<p><b>Использование памяти</b></p> <p>Только приём</p> <p>В основном прием</p> <p>Поровну</p> <p>В основном передача</p> <p>Только передача</p>	<p>Определяет распределение энергонезависимой памяти между заданиями отправки и приема факсов.</p> <p><b>Примечания.</b></p> <ul style="list-style-type: none"> <li>• Значение по умолчанию, заданное изготовителем — «Поровну». Это значение служит для разделения памяти поровну между заданиями приема и передачи факсов.</li> <li>• Значение "В основном передача" указывает, что большая часть памяти используется для передачи заданий факсимильной связи.</li> <li>• Значение «Только передача» указывает, что память используется только для передачи факсов.</li> <li>• Значение «Только прием» указывает, что память используется только для получения заданий факсимильной связи.</li> <li>• Значение «В основном прием» указывает, что большая часть памяти используется для приема заданий факсимильной связи.</li> </ul>
<p><b>Отмена факсов</b></p> <p>Разрешить</p> <p>Не разрешать</p>	<p>Определяет, разрешена ли отмена заданий факсимильной связи.</p> <p><b>Примечание.</b> Заводской настройкой по умолчанию является значение «Разрешить».</p>
<p><b>Код абонента</b></p> <p>Выкл.</p> <p>Основной</p> <p>Альтернативное</p>	<p>Задание типа используемого шаблона АОН.</p>
<p><b>Маскирование номеров факсов</b></p> <p>Выкл.</p> <p>Слева</p> <p>Справа</p>	<p>Определяет направление, в котором выполняется маскирование цифр номера исходящего факса.</p> <p><b>Примечания.</b></p> <ul style="list-style-type: none"> <li>• Заводской настройкой по умолчанию является значение «Выкл.».</li> <li>• Количество скрываемых символов задается параметром "Маскируемые цифры".</li> </ul>
<p><b>Маскируемые цифры</b></p> <p>0–58</p>	<p>Определяет количество цифр, маскируемых в номере исходящего факса.</p> <p><b>Примечание.</b> Значение по умолчанию, заданное изготовителем — 0</p>

Параметр	Чтобы
<p><b>Титульная страница факса</b></p> <p>Титульная страница факса</p> <p>    Выкл. по умолчанию</p> <p>    Вкл. по умолчанию</p> <p>    Не использовать</p> <p>    Всегда использовать</p> <p>Включить получателя</p> <p>    Вкл.</p> <p>    Выкл.</p> <p>Включить отправителя</p> <p>    Вкл.</p> <p>    Выкл.</p> <p>Включить сообщение</p> <p>    Вкл.</p> <p>    Выкл.</p> <p>Включить логотип</p> <p>    Вкл.</p> <p>    Выкл.</p> <p>Включить ниж. колонтитул 1</p> <p>    Вкл.</p> <p>    Выкл.</p> <p>Включить ниж. колонтитул 2</p> <p>    Вкл.</p> <p>    Выкл.</p>	<p>Настройка титульной страницы факса.</p> <p><b>Примечания.</b></p> <ul style="list-style-type: none"> <li>• «Выкл. по умолчанию» – заводская настройка по умолчанию для титульной страницы факса.</li> <li>• Заводской настройкой по умолчанию для всех прочих пунктов меню является значение – «Выкл.».</li> </ul>
Параметр	Использование
<p><b>Разрешение</b></p> <p>Стандартное</p> <p>Высокое 200 точек/дюйм</p> <p>Сверхвысокое 300 точек/дюйм</p> <p>Наивысшее 600 точек/дюйм</p>	<p>Задаёт качество в точках на дюйм (точек/дюйм). Чем выше разрешение, тем лучше качество печати; однако при этом увеличивается время передачи исходящих факсов.</p> <p><b>Примечание.</b> Значение по умолчанию, заданное изготовителем, – "Стандартное".</p>

Параметр	Использование
<p><b>Формат оригинала</b></p> <ul style="list-style-type: none"> <li>Letter (по умолчанию)</li> <li>Legal</li> <li>Executive</li> <li>Folio</li> <li>Statement</li> <li>Oficio (Мексика)</li> <li>Universal</li> <li>Автораспознавание формата</li> <li>Смешанный формат</li> <li>A4</li> <li>A5</li> <li>A6</li> <li>JIS B5</li> <li>Пользоват. формат скан. [x]</li> <li>Книжный формат</li> <li>Визитная карточка</li> <li>3 x 5 дюймов</li> <li>4 x 6 дюймов</li> </ul>	<p>Указание формата оригинала документа.</p> <p><b>Примечание.</b> "Смешанный формат" — заводская настройка по умолчанию для США. Международной заводской настройкой по умолчанию является значение «A4».</p>
<p><b>Тип содержимого</b></p> <ul style="list-style-type: none"> <li>Текст</li> <li>Графика</li> <li>Текст/фото</li> <li>Фото</li> </ul>	<p>Задание содержимого оригинала.</p> <p><b>Примечание.</b> Заводской настройкой по умолчанию является значение "Текст".</p>
<p><b>Источник содержимого</b></p> <ul style="list-style-type: none"> <li>Монохромный лазерный</li> <li>Цветной лазерный</li> <li>Струйный принтер</li> <li>Фото/пленка</li> <li>Журнальный</li> <li>Газетный</li> <li>Нажмите клавишу</li> <li>Другие</li> </ul>	<p>Определение способа изготовления оригинала.</p> <p><b>Примечание.</b> Монохромная лазерная печать — заводской параметр по умолчанию.</p>
<p><b>Плотность</b></p> <p>1–9</p>	<p>Делает документ более светлым или темным.</p> <p><b>Примечание.</b> «5» — заводская настройка по умолчанию.</p>
<p><b>Префикс набора</b></p>	<p>Введите префикс набора, например 99. Цифровое поле ввода предназначено для ввода чисел.</p>
<p><b>Автоматический повтор набора</b></p> <p>0–9</p>	<p>Определяет число попыток передачи принтером факса на указанный номер.</p> <p><b>Примечание.</b> Заводской настройкой по умолчанию является значение 5.</p>
<p><b>Частота повтора</b></p> <p>1–200</p>	<p>Определяет промежуток времени (в минутах) между повторными наборами номера.</p> <p><b>Примечание.</b> «3» — заводская настройка по умолчанию.</p>

Параметр	Использование
<b>Через УАТС</b> Да Нет	Служит для включения или отключения режима скрытого набора номера коммутатором без тонального сигнала набора номера. <b>Примечание.</b> Заводской настройкой по умолчанию является значение «Нет».
<b>Включить ESM</b> Да Нет	Включение или отключение режима коррекции ошибок для заданий факсимильной связи. <b>Примечание.</b> Заводской настройкой по умолчанию является значение «Да».
<b>Включить сканирование с передачей по факсу</b> Вкл. Выкл.	Позволяет передавать отсканированные факсы на принтер. <b>Примечание.</b> Заводской настройкой по умолчанию является значение «Вкл.».
<b>Драйвер на факс</b> Да Нет	Разрешает передачу факсимильных заданий через драйвер принтера. <b>Примечание.</b> Заводской настройкой по умолчанию является значение «Да».
<b>Разрешить сохранить как код быстрого доступа</b> Вкл. Выкл.	Сохраняет номера факсов в виде кодов быстрого доступа в принтере. <b>Примечание.</b> Заводской настройкой по умолчанию является значение «Вкл.».
<b>Режим набора</b> Tone (Тональный) Pulse (Импульсный)	Определение звука набора — тональный или импульсный. <b>Примечание.</b> Тональный - заводская настройка по умолчанию.
<b>Максимальная скорость</b> 2400 4800 9600 14400 33600	Определяет максимальную скорость передачи данных факсимильного сообщения. <b>Примечание.</b> Значение по умолчанию, заданное изготовителем — 33600
<b>Удаление фона</b> с -4 до 4	Настройка степени видимости фона на сканированном изображении. <b>Примечание.</b> Значение по умолчанию, заданное изготовителем — 0

Параметр	Использование
<p><b>Выпадение цвета</b></p> <p>Выпадение цвета</p> <p>Нет</p> <p>Красный</p> <p>Зеленый</p> <p>Синий</p> <p>Порог по умолчанию для красного цвета</p> <p>0–255</p> <p>Порог по умолчанию для зеленого цвета</p> <p>0–255</p> <p>Порог по умолчанию для синего цвета</p> <p>0–255</p>	<p>Определяет, какой цвет опускается, а также настраивает параметр выпадения цвета для порогового значения каждого цвета.</p> <p><b>Примечания.</b></p> <ul style="list-style-type: none"> <li>• «Нет» – заводская настройка по умолчанию для параметра «Выпадение цвета».</li> <li>• «128» – заводская настройка по умолчанию для порогового значения каждого цвета.</li> </ul>
<p><b>Контрастность</b></p> <p>0–5</p> <p>Оптимизация в зависимости от содержимого</p>	<p>Задание контрастности сканируемого изображения.</p> <p><b>Примечание.</b> Заводская настройка по умолчанию – «Оптимизация в зависимости от содержимого».</p>
<p><b>Зеркальное отражение</b></p> <p>Выкл.</p> <p>Вкл.</p>	<p>Создание зеркального отображения оригинала документа.</p> <p><b>Примечание.</b> Заводской настройкой по умолчанию является значение «Выкл.».</p>
<p><b>Негатив изображения</b></p> <p>Выкл.</p> <p>Вкл.</p>	<p>Создать изображение негатива для оригинала.</p> <p><b>Примечание.</b> Заводской настройкой по умолчанию является значение «Выкл.».</p>
<p><b>Затенение деталей</b></p> <p>от -4 до 4</p>	<p>Служит для настройки затенения видимых деталей.</p> <p><b>Примечание.</b> Значение по умолчанию, заданное изготовителем – 0</p>
<p><b>Настройка скоса в УАП</b></p> <p>Авто</p> <p>Выкл.</p> <p>Вкл.</p>	<p>Исправление небольшого скоса в сканированном изображении</p> <p><b>Примечание.</b> Заводской настройкой по умолчанию является значение «Авто».</p>
<p><b>Сканир. от края до края</b></p> <p>Выкл.</p> <p>Вкл.</p>	<p>Укажите, сканируется ли оригинал документа от края до края.</p> <p><b>Примечание.</b> Заводской настройкой по умолчанию является значение «Выкл.».</p>
<p><b>Резкость</b></p> <p>1–5</p>	<p>Настройка резкости факса.</p> <p><b>Примечание.</b> Значение по умолчанию, заданное изготовителем, – 3.</p>
<p><b>Разрешить сканирование цветного факса</b></p> <p>Выкл. по умолчанию</p> <p>Вкл. по умолчанию</p> <p>Не использовать</p> <p>Всегда использовать</p>	<p>Включает отправку цветных факсов.</p> <p><b>Примечание.</b> Заводской настройкой по умолчанию является значение "Выкл. по умолчанию".</p>

Параметр	Использование
<b>Автопреобразование цветных факсов в черно-белые</b> Вкл. Выкл.	Преобразование всех исходящих факсов в черно-белые. <b>Примечание.</b> Заводской настройкой по умолчанию является значение «Вкл.».
Использование	Для
<b>Разрешить прием факсов</b> Вкл. Выкл.	Позволяет принтеру получать задания факса. <b>Примечание.</b> Заводской настройкой по умолчанию является значение «Вкл.».
<b>Звонков до ответа</b> 1–25	Определяет число звонков до ответа на входящий вызов факсимильной связи. <b>Примечание.</b> Значение по умолчанию, заданное изготовителем, – 3.
<b>Автоответ</b> Да Нет	Настроить принтер для приема факсов автоматически. <b>Примечание.</b> Заводской настройкой по умолчанию является значение «Да».
<b>Автоматическое уменьшение</b> Вкл. Выкл.	Масштабирование входящего факса в соответствии с форматом бумаги, загруженной в указанное устройство подачи бумаги для факса. <b>Примечание.</b> Заводской настройкой по умолчанию является значение «Вкл.».
<b>Источник бумаги</b> Авто Лоток [x] МУП	Указывает источник бумаги для печати входящих факсов. <b>Примечание.</b> Заводской настройкой по умолчанию является значение «Авто».
<b>Стороны (двусторонняя печать)</b> Выкл. Вкл.	Включение двусторонней печати для входящих факсов. <b>Примечание.</b> Заводской настройкой по умолчанию является значение «Выкл.».
<b>Страницы-разделители</b> Выкл. Перед заданием После задания	Позволяет принтеру включать страницы-разделители для входящих факсов. <b>Примечание.</b> Заводской настройкой по умолчанию является значение «Выкл.».
<b>Источник страницы-разделителя</b> Лоток [x] МУП	Служит для указания источника бумаги, из которого подаются страницы-разделители. <b>Примечание.</b> По умолчанию используется лоток 1.
<b>Нижний колонтитул факса</b> Вкл. Выкл.	Печать информации о передаче внизу каждой страницы принятого факса. <b>Примечание.</b> Заводской настройкой по умолчанию является значение «Выкл.».
<b>Максимальная скорость</b> 2400 4800 9600 14400 33600	Определяет максимальную скорость передачи данных для принимаемых факсов. <b>Примечание.</b> Значение по умолчанию, заданное изготовителем – 33600

Использование	Для
<b>Пересылка факса</b> Печать Печать и пересылка Пересылка	Включение пересылки принятых факсов другим получателям. <b>Примечание.</b> Значение по умолчанию, заданное изготовителем – «Печать».
<b>Пересылка</b> Факс Электронная почта FTP LDSS eSF	Определяет тип получателя, которому пересылается факс. <b>Примечания.</b> <ul style="list-style-type: none"> <li>• Факс – заводская настройка по умолчанию.</li> <li>• Это меню доступно только с встроенного веб-сервера принтера.</li> </ul>
<b>Пересылка по коду быстрого доступа</b>	Позволяет ввести номер быстрого выбора, соответствующий типу получателя (Факс, Эл.почта, FTP, LDSS или eSF). <b>Примечание.</b> Предусмотрен ввод до 16 символов.
<b>Блокировать факсы без имени</b> Выкл. Вкл.	Включение блокирования входящих факсов, передаваемых с устройств с неизвестным идентификатором факса. <b>Примечание.</b> Заводской настройкой по умолчанию является значение «Выкл.».

Параметр	Чтобы
<b>Журнал передачи</b> Напечатать журнал Не печатать журнал Печатать только при ошибке	Включение печати журнала передачи после выполнения каждого задания факсимильной связи. <b>Примечание.</b> Значение по умолчанию, заданное изготовителем, – "Напечатать журнал".
<b>Журнал ошибок при приеме</b> Не печатать никогда Печатать при ошибке	Включение печати журнала ошибок при приеме в случае возникновения ошибки приема. <b>Примечание.</b> Не печатать - заводская настройка по умолчанию.
<b>Автоматическая печать отчетов</b> Вкл. Выкл.	Включение автоматической печати журналов факсимильной связи. <b>Примечания.</b> <ul style="list-style-type: none"> <li>• Заводской настройкой по умолчанию является значение «Вкл.».</li> <li>• Журналы печатаются после выполнения каждого 200 задания факса.</li> </ul>
<b>Источник бумаги для журналов</b> Лоток [x] МУП	Служит для выбора устройства подачи бумаги при печати журналов. <b>Примечание.</b> По умолчанию используется лоток 1.
<b>Отображение журналов</b> Имя удаленной станции Набранный номер	Определяет отображение в распечатанных журналах набранного номера факса или имени станции. <b>Примечание.</b> «Имя удаленной станции» – заводская настройка по умолчанию.
<b>Включить журнал заданий</b> Вкл. Выкл.	Разрешает доступ к журналу заданий факса. <b>Примечание.</b> Заводской настройкой по умолчанию является значение «Вкл.».
<b>Включить журнал вызовов</b> Вкл. Выкл.	Разрешает доступ к журналу вызовов факса. <b>Примечание.</b> Заводской настройкой по умолчанию является значение «Вкл.».

Параметр	Чтобы
<b>Режим динамика</b> Всегда выключено Включено, когда подключено Всегда включено	Определяет режим работы динамика.  <b>Примечания.</b> <ul style="list-style-type: none"> <li>• Значение по умолчанию, заданное изготовителем, — "Включено, когда подключено". Динамик включен до установления соединения факсимильной связи.</li> <li>• Параметр "Всегда включено" служит для включения динамика.</li> <li>• Параметр "Всегда выключено" служит для выключения динамика.</li> </ul>
<b>Громкость динамика</b> Высокая Тихий	Служит для управления параметром громкости.  <b>Примечание.</b> Значение по умолчанию, заданное изготовителем, — "Высокое".
<b>Громкость звонка</b> Выкл. Вкл.	Служит для управления громкостью звонка динамика факса.  <b>Примечание.</b> Заводской настройкой по умолчанию является значение «Вкл.».

Компонент	Предназначение
Все звонки Только один звонок Только двойной звонок Только тройной звонок Только один или двойной звонок Только один или тройной звонок Только двойной или тройной звонок	Определяет шаблоны звонка при ответе принтера на звонки.  <b>Примечание.</b> "Все звонки" — заводская настройка по умолчанию.

## Меню «Параметры электронной почты»

Параметр	Чтобы
<b>Настройка сервера электронной почты</b> Передать копию отправителю Не отображается Вкл. по умолчанию Выкл. по умолчанию Всегда включено	Служит для передачи копии сообщения электронной почты отправителю.  <b>Примечание.</b> «Никогда» – заводская настройка по умолчанию.
<b>Настройка сервера электронной почты</b> Максимальный размер электронной почты 0-65535 КБ	Задает максимальный размер сообщения электронной почты в килобайтах.  <b>Примечание.</b> Эл. письма больше указанного размера не отправляются.
<b>Формат</b> PDF (.pdf) Защищенный PDF TIFF (.tif) JPEG (.jpg) XPS (.xps)	Определяет формат для сканированного файла.  <b>Примечание.</b> Значение по умолчанию, заданное изготовителем, — "PDF (.pdf)".

Параметр	Чтобы
<b>Версия PDF</b> 1.2–1.7 A–1a	Служит для задания версии файла PDF, который необходимо сканировать в сообщении электронной почты. <b>Примечание.</b> Заводская настройка по умолчанию – 1,5.
<b>Тип содержимого</b> Текст Графика Текст/фото Фото	Задание содержимого оригинала. <b>Примечание.</b> Значение по умолчанию, заданное изготовителем, — «Текст/фото».
<b>Источник содержимого</b> Монохромный лазерный Цветной лазерный Струйный принтер Фото/пленка Журнальный Газетный Нажмите клавишу Другие	Определение способа изготовления оригинала. <b>Примечание.</b> Монохромная лазерная печать — заводской параметр по умолчанию.
<b>Разрешение</b> 75 точек/дюйм 150 точек/дюйм 200 точек/дюйм 300 точек/дюйм 400 точек/дюйм 600 точек/дюйм	Определяет разрешение в точках на дюйм для сканирования. <b>Примечание.</b> Заводская настройка по умолчанию — «150 точек/дюйм».
<b>Плотность</b> 1–9	Делает документ более светлым или темным. <b>Примечание.</b> «5» — заводская настройка по умолчанию.
<b>Ориентация</b> Книжная Альбомная	Определяет ориентацию отсканированного изображения. <b>Примечание.</b> Значение по умолчанию, заданное изготовителем, — "Книжная".

Параметр	Чтобы
<p><b>Формат оригинала</b></p> <p>Letter (по умолчанию)</p> <p>Legal</p> <p>Executive</p> <p>Folio</p> <p>Statement</p> <p>Oficio (Мексика)</p> <p>Universal</p> <p>Автораспознавание формата</p> <p>Смешанный формат</p> <p>A4</p> <p>A5</p> <p>A6</p> <p>JIS B5</p> <p>Пользовательский формат сканирования [x]</p> <p>Книжный формат</p> <p>Визитная карточка</p> <p>3 x 5 дюйма</p> <p>4 x 6 дюйма</p>	<p>Определяет формат бумаги для сканируемого документа.</p> <p><b>Примечания.</b></p> <ul style="list-style-type: none"> <li>• Международной заводской настройкой по умолчанию является значение «A4».</li> <li>• Значение по умолчанию, заданное изготовителем для США, — Letter.</li> </ul>
<p><b>Стороны (двусторонняя печать)</b></p> <p>Выкл.</p> <p>Длинная сторона</p> <p>Короткая сторона</p>	<p>Служит для задания ориентации текста и графики на странице.</p> <p><b>Примечания.</b></p> <ul style="list-style-type: none"> <li>• Заводской настройкой по умолчанию является значение «Выкл.».</li> <li>• При использовании переплета по длинной стороне страницы переплетаются по длинной кромке страницы (с левой стороны при использовании книжной ориентации и с верхней стороны при использовании альбомной ориентации).</li> <li>• При использовании переплета по короткой стороне страницы переплетаются по короткой кромке страницы (с верхней стороны при использовании книжной ориентации и с левой стороны при использовании альбомной ориентации).</li> </ul>
<p><b>Качество JPEG</b></p> <p>Оптимизация в зависимости от содержимого</p> <p>5–90</p>	<p>Задаёт качество фотоизображения JPEG в зависимости от размера файла и качества изображения.</p> <p><b>Примечания.</b></p> <ul style="list-style-type: none"> <li>• Заводская настройка по умолчанию – «Оптимизация в зависимости от содержимого».</li> <li>• При значении 5 уменьшается размер файла, однако качество изображения ухудшается.</li> <li>• Значение "90" обеспечивает наилучшее качество изображения, однако файл имеет очень большой размер.</li> <li>• Этот параметр меню предусмотрен для всех функций сканирования.</li> </ul>
<p><b>Текст по умолчанию</b></p> <p>5–90</p>	<p>Задаёт качество изображения текста в зависимости от размера файла и качества изображения.</p> <p><b>Примечание.</b> «75» — заводская настройка по умолчанию.</p>

Параметр	Чтобы
<b>Текст/фото по умолчанию</b> 5–90	Задание качества изображения текста или фотографии в зависимости от размера файла и качества изображения. <b>Примечание.</b> «75» — заводская настройка по умолчанию.
<b>Фото по умолчанию</b> 5–90	Задание качества изображения фотографии в зависимости от размера файла и качества изображения. <b>Примечание.</b> «50» — заводская настройка по умолчанию.
<b>Отпр. изобр. по эл. почте как</b> Вложение Web Link	Определяет способ передачи изображений. <b>Примечание.</b> Значение по умолчанию, заданное изготовителем, — "Вложение".
<b>Использовать многостраничные файлы Tiff</b> Вкл. Выкл.	Предлагает выбор между одностраничными и многостраничными файлами TIFF. При сканировании многостраничного документа в эл. сообщении, создается либо один файл TIFF, содержащий все страницы, либо несколько файлов TIFF, каждый из которых содержит по одной странице документа. <b>Примечания.</b> <ul style="list-style-type: none"> <li>• Заводской настройкой по умолчанию является значение "Вкл".</li> <li>• Это меню предусмотрено для всех функций сканирования.</li> </ul>
<b>Журнал передачи</b> Напечатать журнал Не печатать журнал Печатать только при ошибке	Определяет режим печати журнала передачи. <b>Примечание.</b> Значение по умолчанию, заданное изготовителем, — "Напечатать журнал".
<b>Источник бумаги для журналов</b> Лоток [x] МУП	Определяет источник бумаги для распечатываемых журналов электронной почты. <b>Примечание.</b> По умолчанию используется лоток 1.
<b>Разрешить сохранить как код быстрого доступа</b> Вкл. Выкл.	Сохраняет адрес электронной почты в виде клавиш быстрого доступа. <b>Примечания.</b> <ul style="list-style-type: none"> <li>• Заводской настройкой по умолчанию является значение «Вкл.».</li> <li>• Если выбрано значение "Выкл", кнопка "Сохранение в виде кода быстрого доступа" не отображается на экране "Назначение электронной почты".</li> </ul>
<b>Удаление фона</b> от -4 до 4	Настройка степени видимости фона на сканированном изображении. <b>Примечание.</b> Значение по умолчанию, заданное изготовителем — 0

Параметр	Чтобы
<p><b>Выпадение цвета</b></p> <p>Выпадение цвета</p> <p>Нет</p> <p>Красный</p> <p>Зеленый</p> <p>Синий</p> <p>Порог по умолчанию для красного цвета</p> <p>0–255</p> <p>Порог по умолчанию для зеленого цвета</p> <p>0–255</p> <p>Порог по умолчанию для синего цвета</p> <p>0–255</p>	<p>Определяет, какой цвет опускается, а также настраивает параметр выпадения цвета для порогового значения каждого цвета.</p> <p><b>Примечания.</b></p> <ul style="list-style-type: none"> <li>• «Нет» – заводская настройка по умолчанию для параметра «Выпадение цвета».</li> <li>• «128» – заводская настройка по умолчанию для порогового значения каждого цвета.</li> </ul>
<p><b>Контрастность</b></p> <p>0–5</p> <p>Оптимизация в зависимости от содержимого</p>	<p>Определяет контрастность выходного документа.</p> <p><b>Примечание.</b> Заводская настройка по умолчанию – «Оптимизация в зависимости от содержимого».</p>
<p><b>Зеркальное отражение</b></p> <p>Выкл.</p> <p>Вкл.</p>	<p>Создание зеркального отображения оригинала документа.</p> <p><b>Примечание.</b> Заводской настройкой по умолчанию является значение «Выкл.».</p>
<p><b>Негатив изображения</b></p> <p>Выкл.</p> <p>Вкл.</p>	<p>Создать изображение негатива для оригинала.</p> <p><b>Примечание.</b> Заводской настройкой по умолчанию является значение «Выкл.».</p>
<p><b>Затенение деталей</b></p> <p>от -4 до 4</p>	<p>Регулирование степени видимости темных деталей на сканированном изображении.</p> <p><b>Примечание.</b> Значение по умолчанию, заданное изготовителем – 0</p>
<p><b>Настройка скоса в УАП</b></p> <p>Авто</p> <p>Выкл.</p> <p>Вкл.</p>	<p>Исправьте небольшой скос в сканированном изображении.</p> <p><b>Примечание.</b> Заводской настройкой по умолчанию является значение «Авто».</p>
<p><b>Сканир. от края до края</b></p> <p>Выкл.</p> <p>Вкл.</p>	<p>Определяет, выполняется ли сканирование оригинала от края до края.</p> <p><b>Примечание.</b> Заводской настройкой по умолчанию является значение «Выкл.».</p>
<p><b>Резкость</b></p> <p>1–5</p>	<p>Настройка степени резкости на сканированном изображении.</p> <p><b>Примечание.</b> «3» – заводская настройка по умолчанию.</p>
<p><b>Использовать сс:/всс:</b></p> <p>Выкл.</p> <p>Вкл.</p>	<p>Разрешение использования полей копии: и скрытой поля.</p> <p><b>Примечание.</b> Заводской настройкой по умолчанию является значение «Выкл.».</p>

## Меню «Параметры FTP»

Параметр	Чтобы
<b>Формат</b> PDF (.pdf) Защищенный PDF (.pdf) TIFF (.tif) JPEG (.jpg) XPS (.xps)	Указывает формат файла для передачи по FTP. <b>Примечание.</b> Значение по умолчанию, заданное изготовителем, — "PDF (.pdf)".
<b>Версия PDF</b> 1.2–1.7 A-1a	Задаёт версию файла PDF для отправки на FTP. <b>Примечание.</b> Заводская настройка по умолчанию – 1,5.
<b>Тип содержимого</b> Текст Графика Текст/фото Фото	Задание содержимого оригинала. <b>Примечание.</b> Значение по умолчанию, заданное изготовителем, — «Текст/фото».
<b>Источник содержимого</b> Монохромный лазерный Цветной лазерный Струйный принтер Фото/пленка Журнальный Газетный Нажмите клавишу Другие	Определение способа изготовления оригинала. <b>Примечание.</b> Монохромная лазерная печать — заводской параметр по умолчанию.
<b>Разрешение</b> 75 точек/дюйм 150 точек/дюйм 200 точек/дюйм 300 точек/дюйм 400 точек/дюйм 600 точек/дюйм	Определяет качество сканирования в точках на дюйм (dpi). <b>Примечание.</b> Значение по умолчанию, заданное изготовителем, — 150 точек/дюйм.
<b>Плотность</b> 1–9	Делает документ более светлым или темным. <b>Примечание.</b> «5» — заводская настройка по умолчанию.
<b>Ориентация</b> Книжная Альбомная	Определяет ориентацию отсканированного изображения. <b>Примечание.</b> Значение по умолчанию, заданное изготовителем, — "Книжная".

Параметр	Чтобы
<p><b>Формат оригинала</b></p> <p>Letter (по умолчанию)            Legal            Executive            Folio            Statement            Oficio (Мексика)            Universal            Автораспознавание формата            Смешанный формат            A4            A5            A6            JIS B5            Пользовательский формат сканирования [x]            Книжный формат            Визитная карточка            3 x 5 дюймов            4 x 6 дюймов</p>	<p>Указание формата оригинала документа.</p> <p><b>Примечания.</b></p> <ul style="list-style-type: none"> <li>• Значение по умолчанию, заданное изготовителем для США, — Letter.</li> <li>• Международной заводской настройкой по умолчанию является значение «A4».</li> </ul>
<p><b>Стороны (двусторонняя печать)</b></p> <p>Выкл.            Длинная сторона            Короткая сторона</p>	<p>Служит для задания ориентации текста и графики на странице.</p> <p><b>Примечания.</b></p> <ul style="list-style-type: none"> <li>• Заводской настройкой по умолчанию является значение «Выкл.».</li> <li>• При использовании переплета по длинной стороне страницы переплетаются по длинной кромке страницы (с левой стороны при использовании книжной ориентации и с верхней стороны при использовании альбомной ориентации).</li> <li>• При использовании переплета по короткой стороне страницы переплетаются по короткой кромке страницы (с верхней стороны при использовании книжной ориентации и с левой стороны при использовании альбомной ориентации).</li> </ul>
<p><b>Качество JPEG</b></p> <p>Оптимизация в зависимости от содержимого            5–90</p>	<p>Задание качества изображения JPEG в зависимости от размера файла и качества изображения.</p> <p><b>Примечания.</b></p> <ul style="list-style-type: none"> <li>• Заводская настройка по умолчанию – «Оптимизация в зависимости от содержимого».</li> <li>• При значении 5 уменьшается размер файла, однако качество изображения ухудшается.</li> <li>• Значение 90 обеспечивает наилучшее качество изображения при увеличении размера файла.</li> <li>• Этот параметр меню предусмотрен для всех функций сканирования.</li> </ul>
<p><b>Текст по умолчанию</b></p> <p>5–90</p>	<p>Задаёт качество изображения текста в зависимости от размера файла и качества изображения.</p> <p><b>Примечание.</b> «75» — заводская настройка по умолчанию.</p>

Параметр	Чтобы
<b>Текст/фото по умолчанию</b> 5–90	Задание качества изображения текста или фотографии в зависимости от размера файла и качества изображения. <b>Примечание.</b> «75» — заводская настройка по умолчанию.
<b>Фото по умолчанию</b> 5–90	Задание качества изображения JPEG в зависимости от размера файла и качества изображения. <b>Примечание.</b> «50» — заводская настройка по умолчанию.
<b>Использовать многостраничные файлы TIFF</b> Вкл. Выкл.	Выберите между одностраничными и многостраничными файлами TIFF. При сканировании многостраничного документа в FTP создается либо один файл TIFF, содержащий все страницы, либо несколько файлов TIFF, каждый из которых содержит по одной странице документа. <b>Примечания.</b> <ul style="list-style-type: none"> <li>• Заводской настройкой по умолчанию является значение "Вкл."</li> <li>• Этот параметр меню предусмотрен для всех функций сканирования.</li> </ul>
<b>Журнал передачи</b> Напечатать журнал Не печатать журнал Печатать только при ошибке	Определяет режим печати журнала передачи. <b>Примечание.</b> Значение по умолчанию, заданное изготовителем, — "Напечатать журнал".
<b>Источник бумаги для журналов</b> Лоток [x] МУП	Определяет источник бумаги для распечатываемых журналов FTP. <b>Примечание.</b> По умолчанию используется лоток 1.
<b>Глубина цвета для FTP</b> 1 бит 8 бит	Включает режим «Текст/Фото» для уменьшения размера файлов с использованием 1-битовых изображений. <b>Примечание.</b> Значение по умолчанию, заданное изготовителем, — «8 бит».
<b>Разрешить сохранить как код быстрого доступа</b> Вкл. Выкл.	Включает создание кодов быстрого доступа для адресов FTP. <b>Примечание.</b> Заводской настройкой по умолчанию является значение «Вкл.».
<b>Удаление фона</b> от -4 до 4	Регулирование степени видимости фона, видимого на копии. <b>Примечание.</b> Значение по умолчанию, заданное изготовителем — 0

Параметр	Чтобы
<b>Выпадение цвета</b> Выпадение цвета Нет Красный Зеленый Синий Порог по умолчанию для красного цвета 0–255 Порог по умолчанию для зеленого цвета 0–255 Порог по умолчанию для синего цвета 0–255	Определяет, какой цвет опускается, а также настраивает параметр выпадения цвета для порогового значения каждого цвета.  <b>Примечания.</b> <ul style="list-style-type: none"> <li>• «Нет» – заводская настройка по умолчанию для параметра «Выпадение цвета».</li> <li>• «128» – заводская настройка по умолчанию для порогового значения каждого цвета.</li> </ul>
<b>Контрастность</b> 0–5 Оптимизация в зависимости от содержимого	Определяет контрастность выходного документа.  <b>Примечание.</b> Заводская настройка по умолчанию – «Оптимизация в зависимости от содержимого».
<b>Зеркальное отражение</b> Выкл. Вкл.	Создание зеркального отображения оригинала документа.  <b>Примечание.</b> Заводской настройкой по умолчанию является значение «Выкл.».
<b>Негатив изображения</b> Выкл. Вкл.	Создать изображение негатива для оригинала.  <b>Примечание.</b> Заводской настройкой по умолчанию является значение «Выкл.».
<b>Затенение деталей</b> от -4 до 4	Регулирование степени видимости темных деталей на сканированном изображении.  <b>Примечание.</b> Значение по умолчанию, заданное изготовителем — 0
<b>Настройка скоса в УАП</b> Авто Выкл. Вкл.	Исправьте небольшой скос в сканированном изображении.  <b>Примечание.</b> Заводской настройкой по умолчанию является значение «Авто».
<b>Сканир. от края до края</b> Выкл. Вкл.	Определяет, выполняется ли сканирование оригинала от края до края.  <b>Примечание.</b> Заводской настройкой по умолчанию является значение «Выкл.».
<b>Резкость</b> 1–5	Настройка степени резкости на сканированном изображении.  <b>Примечание.</b> «3» — заводская настройка по умолчанию.

## Параметры печати

### меню «Настройка»

Элемент	Назначение
<b>Язык принтера</b> Эмуляция PCL Эмуляция PS	Установка языка интерфейса принтера по умолчанию. <b>Примечания.</b> <ul style="list-style-type: none"> <li>• Заводская настройка языка принтера по умолчанию — эмуляция PCL.</li> <li>• Установка языка принтера по умолчанию не мешает программному обеспечению отправлять задания на печать, использующие другой язык принтера.</li> </ul>
<b>Область печати</b> Стандартная Страница целиком	Служит для задания логической и физической областей для печати. <b>Примечание.</b> Заводской настройкой по умолчанию является значение «Стандартная». При попытке печати данных за пределами области печати, определяемой значением "Стандартная", изображение распечатывается по границам этой области.
<b>Сохранение ресурсов</b> Вкл. Выкл.	Определяет операцию, которая применяется к временно загруженным в память принтера ресурсам (например, к шрифтам и макрокомандам, хранящимся в оперативной памяти) при приеме задания, для обработки которого требуется больше памяти, чем доступно. <b>Примечания.</b> <ul style="list-style-type: none"> <li>• Заводской настройкой по умолчанию является значение «Выкл.». При настройке этого значения принтер сохраняет загруженные файлы, пока не потребуется память. Загруженные ресурсы удаляются, если это требуется для обработки заданий на печать.</li> <li>• Если выбрано значение "Вкл.", загруженные ресурсы сохраняются в памяти принтера при сбросе принтера и при изменении языка. Если свободной памяти принтера становится недостаточно, отображается сообщение <b>Память полна</b> [38] загруженные файлы не удаляются.</li> </ul>

### Меню «Оформление»

Параметр	Чтобы
<b>Стороны (двусторонняя печать)</b> 1-сторонняя 2-сторонняя	Указывает на то, применяется ли режим двусторонней печати («2-сторонняя») по умолчанию ко всем заданиям на печать. <b>Примечания.</b> <ul style="list-style-type: none"> <li>• «1-сторонняя» – заводская настройка по умолчанию.</li> <li>• Можно установить двустороннюю печать из программы.                Для пользователей Windows:                Нажмите <b>Файл &gt;Печать</b>, затем нажмите <b>Свойства, Настройки, Параметры</b> или <b>Настройка</b>.                Для пользователей Macintosh.                Выберите <b>Файл &gt;Печать</b>, а затем измените значения настроек в диалоговом окне печати и всплывающих меню.</li> </ul>

Параметр	Чтобы
<b>Двусторонняя прошивка</b> Длинная сторона Короткая сторона	<p>Определяет способ шивания и печати двусторонних страниц.</p> <p><b>Примечания.</b></p> <ul style="list-style-type: none"> <li>Значение по умолчанию, заданное изготовителем – Long Edge (Длинная сторона). При использовании переплета по длинной стороне страницы переплетаются по длинной кромке страницы (с левой стороны при использовании книжной ориентации и с верхней стороны при использовании альбомной ориентации).</li> <li>При использовании переплета по короткой стороне страницы переплетаются по короткой кромке страницы (с верхней стороны при использовании книжной ориентации и с левой стороны при использовании альбомной ориентации).</li> </ul>
<b>Копии</b> 1–999	<p>Служит для задания значения по умолчанию числа копий каждого задания на печать.</p> <p><b>Примечание.</b> Заводской настройкой по умолчанию является значение 1.</p>
<b>Пустые страницы</b> Не печатать Печать	<p>Указывает на то, требуется ли вставлять при печати задания чистые страницы.</p> <p><b>Примечание.</b> Значение по умолчанию, заданное изготовителем – Do Not Print (не печатать).</p>
<b>Разбор по копиям</b> (1,1,1) (2,2,2) (1,2,3) (1,2,3)	<p>Формирование стопок последовательных страниц при печати нескольких копий.</p> <p><b>Примечание.</b> «(1,2,3) (1,2,3)» — заводская настройка по умолчанию.</p>
<b>Страницы-разделители</b> Выкл. Между копиями Между заданиями Между страницами	<p>Указывает на то, требуется ли вставлять страницы-разделители.</p> <p><b>Примечания.</b></p> <ul style="list-style-type: none"> <li>Заводской настройкой по умолчанию является значение «Выкл.».</li> <li>Настройка "Между копиями" вставляет пустой лист между каждым экземпляром задания на печать, если параметр "Разбор по копиям" установлен на "(1,2,3) (1,2,3)." Если параметр "Разбор по копиям" установлен на "(1,1,1) (2,2,2)," тогда пустая страница вставляется между каждым комплектом отпечатанных страниц, например, после всех страниц "1" и после всех страниц "2".</li> <li>При выборе значения "Между заданиями" чистые листы вставляются между заданиями на печать.</li> <li>При выборе значения "Между страницами" чистый лист вставляется после каждой страницы задания на печать. Этот параметр рекомендуется использовать при печати на прозрачных пленках, а также в тех случаях, когда требуется вставить в документ чистые листы.</li> </ul>
<b>Источник страницы-разделителя</b> Лоток [x] МУП	<p>Служит для указания источника бумаги, из которого подаются страницы-разделители.</p> <p><b>Примечания.</b></p> <ul style="list-style-type: none"> <li>Значение по умолчанию, заданное изготовителем – «Лоток 1» (стандартный лоток).</li> <li>В меню «Бумага» для параметра «Конфигурация МУП» необходимо задать значение «Кассета», и тогда параметр «МУП» будет отображен в меню «Бумага».</li> </ul>

Параметр	Чтобы
<b>Экономия бумаги</b> Выкл. 2-стр./лист 3-стр./лист 4 стр 6 стр 9 стр 12 стр 16 стр	Печать нескольких страниц на одном листе бумаги. <b>Примечания.</b> <ul style="list-style-type: none"> <li>• Заводской настройкой по умолчанию является значение «Выкл.».</li> <li>• После выбора числа страниц на одном листе размер каждой страницы изменяется таким образом, чтобы на одном распечатываемом листе поместилось необходимое количество страниц.</li> </ul>
<b>Порядок экономии бумаги</b> Горизонтально Обратн. горизонт. Обратн. вертик. Вертикально	Определение порядка, в котором распечатываются страницы на одном листе при использовании режима экономии бумаги. <b>Примечания.</b> <ul style="list-style-type: none"> <li>• Значение по умолчанию, заданное изготовителем, — «Горизонтально».</li> <li>• Расположение страниц на листе зависит от их количества и ориентации (книжная или альбомная).</li> </ul>
<b>Ориентация экономии бумаги</b> Авто Альбомная Книжная	Определение порядка, в котором распечатываются страницы на одном листе. <b>Примечание.</b> Заводской настройкой по умолчанию является значение «Авто». Выбор книжной или альбомной ориентации осуществляется автоматически.
<b>Граница экономии бумаги</b> Нет Сплошной	Печать рамок при использовании режима экономии бумаги. <b>Примечание.</b> Заводская настройка по умолчанию — «Нет».

## Меню "Качество"

Параметр	Чтобы
<b>Разрешение печати</b> 300 dpi 600 dpi 1200 dpi Качество изображения 1200 Качество изображения 2400	Определяет качество печати в точках на дюйм. <b>Примечание.</b> Значение по умолчанию, заданное изготовителем, — 600 dpi.
<b>Усиление пикселей</b> Выкл Шрифты По горизонтали По вертикали В обоих направлениях Изолированно	Обеспечивает печать большего количества пикселей в кластере для более высокой четкости изображения при увеличении по горизонтали или по вертикали либо для улучшения качества печати шрифтов <b>Примечание.</b> Заводской настройкой по умолчанию является значение "Выкл".

Параметр	Чтобы
<b>Плотность тонера</b> 1–10	<p>Делает распечатанный документ более светлым или темным.</p> <p><b>Примечания.</b></p> <ul style="list-style-type: none"> <li>• Значение по умолчанию, заданное изготовителем — 8</li> <li>• Выбор меньших значений способствует экономии тонера.</li> </ul>
<b>Улучшение тонких линий</b> Вкл Выкл	<p>Этот режим печати является предпочтительным для некоторых файлов, например, для архитектурных чертежей, карт, электронных схем и блок-схем.</p> <p><b>Примечания.</b></p> <ul style="list-style-type: none"> <li>• Заводской настройкой по умолчанию является значение "Выкл".</li> <li>• Можно установить значение этого параметра из программного обеспечения. Для пользователей Windows, нажмите <b>File (файл) &gt;Print (печать)</b>, затем нажмите <b>Properties (свойства), Preferences (настройки), Options (параметры)</b> или <b>Setup (настройка)</b>. Для пользователей Macintosh: выберите <b>Файл &gt;Печать</b>, а затем измените значения настроек в диалоговом окне печати и всплывающих меню.</li> <li>• Чтобы установить значение этого параметра с помощью встроенного веб-сервера, введите в окне веб-браузера IP-адрес сетевого принтера.</li> </ul>
<b>Коррекция оттенков серого</b> Автовыбор Выкл	<p>Автоматически регулирует контрастность изображений.</p> <p><b>Примечание.</b> Заводской настройкой по умолчанию является значение "Авто".</p>
<b>Яркость</b> -6-6	<p>Настройте осветления или затемнения печатного документа. При осветлении печатного документа обеспечивается экономия тонера.</p> <p><b>Примечание.</b> Значение по умолчанию, заданное изготовителем — 0</p>
<b>Контрастность</b> 0–5	<p>Позволяет регулировать контрастность объектов печати.</p> <p><b>Примечание.</b> Значение по умолчанию, заданное изготовителем — 0</p>

## Меню «Служебные программы»

Параметр	Использование
<b>Форматировать флэш-память</b> Да Ном.	<p>Выполните форматирование флэш-памяти.</p> <p><b>ПРЕДУПРЕЖДЕНИЕ. Возможность повреждения:</b> Во время форматирования флэш-памяти не выключайте питание принтера.</p> <p><b>Примечания.</b></p> <ul style="list-style-type: none"> <li>• При выборе значения «Да» из флэш-памяти удаляются все данные.</li> <li>• При выборе значения «Нет» запрос на форматирование отменяется.</li> <li>• Флэш-память добавляется к памяти принтера посредством установки в принтер дополнительной карты флэш-памяти.</li> <li>• Для дополнительного модуля флэш-памяти не должна быть установлена блокировка чтения/записи или записи.</li> <li>• Этот элемент меню отображается только в том случае, если установлена исправная карта флэш-памяти.</li> </ul>

Параметр	Использование
<b>Активировать 16-ичный дамп</b>	Упрощение обнаружения причины неполадки при выполнении задания на печать. <b>Примечания.</b> <ul style="list-style-type: none"> <li>• При выборе этого параметра все данные, передаваемые на принтер, распечатываются в шестнадцатеричном и символьном представлении, а управляющие коды не выполняются.</li> <li>• Для выхода из режима шестнадцатеричной трассировки или его отключения, выключите или перезагрузите принтер.</li> </ul>
<b>Оценка заполнения</b> Выкл. Вкл.	Расчет приблизительных значений заполнения страницы тонером, выраженный в процентах. Расчет печатается на отдельной странице после выполнения каждого задания. <b>Примечание.</b> Заводской настройкой по умолчанию является значение «Выкл.».

### Меню «XPS»

Компонент	Предназначение
<b>Печатать страницы с ошибками</b> Выкл. Вкл.	Печать страницы, содержащей сведения об ошибках, включая ошибки разметки XML. <b>Примечание.</b> Заводской настройкой по умолчанию является значение «Выкл.».

### меню «PDF»

Компонент	Предназначение
<b>Уместить на стр.</b> Да Ном.	Масштабирование содержимого страницы в соответствии с выбранным форматом бумаги. <b>Примечание.</b> Значение по умолчанию, заданное изготовителем, — «Нет».
<b>Пометки</b> Не печатать Печать	Печать пометок в файле PDF. <b>Примечание.</b> "Не печатать" — заводская настройка по умолчанию.

### Меню «Эмуляция PCL»

Параметр	Использование
<b>Источник шрифта</b> Резидентный Загрузка Все	Определяет набор шрифтов, используемых в меню «Название шрифта». <b>Примечания.</b> <ul style="list-style-type: none"> <li>• Заводской настройкой по умолчанию является значение «Встроенный». При выборе этого значения отображается набор шрифтов по умолчанию, загруженный в ОЗУ на заводе-изготовителе.</li> <li>• При выборе значения «Загруженный» отображаются все шрифты, загруженные в ОЗУ.</li> <li>• При выборе значения «Все» отображаются все шрифты, доступные при выборе какого-либо из указанных выше значений.</li> </ul>

Параметр	Использование
<b>Название шрифта</b> Courier 10	Определяет конкретный шрифт и устройство, в котором он хранится. <b>Примечание.</b> Courier 10 — заводская настройка по умолчанию.
<b>Набор символов</b> 10U PC-8 12U PC-850	Определяет набор символов для каждого названия шрифта. <b>Примечания.</b> <ul style="list-style-type: none"> <li>• 10U PC-8 – заводская настройка по умолчанию для США.</li> <li>• 12U PC-850 – заводская настройка по умолчанию для других стран.</li> <li>• Набор символов состоит из буквенных и цифровых символов, знаков препинания и специальных символов. Наборы символов поддерживают различные языки и специальные приложения (например, для научных текстов применяется набор математических символов). Отображаются только поддерживаемые наборы символов.</li> </ul>
<b>Парам. эмуляции PCL</b> Размер шрифта 1.00–1008.00	Изменение размера (в пунктах) масштабируемых типографских шрифтов. <b>Примечания.</b> <ul style="list-style-type: none"> <li>• Заводской настройкой по умолчанию является значение 12.</li> <li>• Размером шрифта называется высота символов шрифта. Один пункт составляет приблизительно 0,014 дюйма. Минимальное изменение размера в пунктах составляет 0,25.</li> </ul>
<b>Парам. эмуляции PCL</b> Плотность печати 0.08–100.00	Определяет ширину символов (количество sp) для масштабируемых моноширинных шрифтов. <b>Примечания.</b> <ul style="list-style-type: none"> <li>• Заводской настройкой по умолчанию является значение 10.</li> <li>• Плотностью печати называется количество символов постоянной ширины на один дюйм. Минимальное изменение размера в пунктах составляет 0,01.</li> <li>• Для немасштабируемых моноширинных шрифтов плотность печати отображается на дисплее, но не доступна для изменения.</li> </ul>
<b>Парам. эмуляции PCL</b> Ориентация Книжная Альбомная	Служит для задания ориентации текста и графики на странице. <b>Примечания.</b> <ul style="list-style-type: none"> <li>• Значение по умолчанию, заданное изготовителем, — "Книжная". При печати текст и графика расположены параллельно короткой стороне страницы.</li> <li>• При выборе значения «Альбомная» текст и графика расположены параллельно длинной стороне страницы.</li> </ul>
<b>Парам. эмуляции PCL</b> Строк на стр. 1–255	Определяет количество строк на каждой распечатываемой странице. <b>Примечания.</b> <ul style="list-style-type: none"> <li>• Значение по умолчанию, заданное изготовителем для США – 60. Значение по умолчанию для других стран — 64.</li> <li>• Расстояние между строками при печати на принтере определяется значениями параметров «Строк на страницу», «Формат бумаги» и «Ориентация». Выберите формат бумаги и ориентацию, прежде чем задавать значение параметра «Строк на страницу».</li> </ul>

Параметр	Использование
<b>Парам. эмуляции PCL</b> Ширина A4 198 мм 203 мм	Обеспечивает печать на бумаге формата A4. <b>Примечания.</b> <ul style="list-style-type: none"> <li>• Значение по умолчанию, заданное изготовителем — 198 мм.</li> <li>• Ширина страницы 203 мм соответствует печати восьмидесяти символов с плотностью печати 10 символов/дюйм.</li> </ul>
<b>Парам. эмуляции PCL</b> Авто CR после LF Вкл. Выкл.	Указывает на то, выполняется ли автоматически возврат каретки (CR) после управляющей команды перевода строки (LF). <b>Примечание.</b> Заводской настройкой по умолчанию является значение «Выкл».
<b>Парам. эмуляции PCL</b> Авто LF после CR Вкл. Выкл.	Указывает на то, выполняется ли автоматически перевод строки (LF) после управляющей команды возврата каретки (CR). <b>Примечание.</b> Заводской настройкой по умолчанию является значение «Выкл.».
<b>Изменение номера лотка</b> Назначить многоцелевое устройство подачи Выкл. Нет 0–199 Назначить лоток [x] Выкл. Нет 0–199 Назначить ручн. под. Выкл. Нет 0–199 Назнач руч под конвертов Выкл. Нет 0–199	Настройка принтера для работы с программным обеспечением принтера или программами, в которых применяется другая нумерация лотков и устройств подачи. <b>Примечания.</b> <ul style="list-style-type: none"> <li>• Заводской настройкой по умолчанию является значение «Выкл.».</li> <li>• При выборе значения «Нет» команда «Выбрать режим подачи» игнорируется. Этот параметр отображается только в случае его выбора интерпретатором PCL 5e.</li> <li>• Значения 0 – 199 позволяют присваивать пользовательские номера.</li> </ul>

Параметр	Использование
<b>Изменение номера лотка</b> Просмотр заводских установок Значение МУП по умолчанию = 8 Значение T1 по умолчанию = 1 Значение T2 по умолчанию = 4 Значение T3 по умолчанию = 5 Значение T4 по умолчанию = 20 Значение T5 по умолчанию = 21 По умолч. конв. = 6 По умолч. ручная подача = 2 По умолч. ручная подача конвертов = 3	Отображение используемых по умолчанию номеров, назначенных для каждого лотка или устройства подачи.
<b>Изменение номера лотка</b> Восстановить параметры по умолчанию Да Нет	Восстановление используемых по умолчанию номеров всех лотков и устройств подачи.

## Меню «HTML»

Использование		Для
<b>Название шрифта</b> Albertus MT Antique Olive Apple Chancery Arial MT Avant Garde Bodoni Bookman Chicago Clarendon Cooper Black Copperplate Coronet Courier Eurostile Garamond Geneva Gill Sans Goudy Helvetica Hoefler Text Intl CG Times Intl Courier Intl Univers	Joanna MT Letter Gothic Lubalin Graph Marigold MonaLisa Recut Monaco New CenturySbk New York Optima Oxford Palatino StempelGaramond Taffy Times TimesNewRoman Univers Zapf Chancery NewSansMTCS NewSansMTCT New SansMTJA NewSansMTKO	Определяет шрифт по умолчанию для документов HTML. <b>Примечание.</b> В документах HTML, для которых не указан шрифт, применяется шрифт Times.

Использование	Для
<b>Размер шрифта</b> 1–255 пунктов	Определяет размер шрифта по умолчанию для документов HTML. <b>Примечания.</b> <ul style="list-style-type: none"> <li>• Значение по умолчанию, заданное изготовителем — 12 пунктов.</li> <li>• Минимальное приращение размера шрифта составляет 1 пункт.</li> </ul>
<b>Масштаб</b> 1–400%	Масштабирование шрифта по умолчанию для документов HTML. <b>Примечания.</b> <ul style="list-style-type: none"> <li>• Заводской настройкой по умолчанию является значение 100%.</li> <li>• Минимальное приращение коэффициента масштабирования составляет 1%.</li> </ul>
<b>Ориентация</b> Книжная Альбомная	Определяет ориентацию страниц для документов HTML. <b>Примечание.</b> Значение по умолчанию, заданное изготовителем, — "Книжная".
<b>Ширина поля</b> 8–255 мм	Определяет поля страниц для документов HTML. <b>Примечания.</b> <ul style="list-style-type: none"> <li>• Значение по умолчанию, заданное изготовителем — 19 мм.</li> <li>• Минимальное приращение ширины полей составляет 1 мм.</li> </ul>

Использование	Для
<b>Фон</b> Не печатать Печать	Указывает, следует ли печатать фон в документах HTML. <b>Примечание.</b> Значение по умолчанию, заданное изготовителем — «Печатать».

## меню «Изображение»

Использование	Для
<b>Автоподгонка</b> Вкл. Выкл.	Выбор оптимального формата бумаги, масштаба и ориентации. <b>Примечание.</b> Заводской настройкой по умолчанию является значение «Вкл.». При этом значения для некоторых изображений отменяются заданные значения масштабирования и ориентации.
<b>Инвертировать</b> Вкл. Выкл.	Инверсия монохромных изображений, содержащих два оттенка. <b>Примечания.</b> <ul style="list-style-type: none"> <li>• Заводской настройкой по умолчанию является значение «Выкл.».</li> <li>• Это значение не применяется к изображениям GIF и JPEG.</li> </ul>
<b>Масштаб</b> Привязать лев. вер. угол Наилучшее соответствие Привязать центр Подгон выс. и шир. Подгон по высоте Подгон по ширине	Масштабирование изображения в соответствии с форматом бумаги. <b>Примечания.</b> <ul style="list-style-type: none"> <li>• Значение по умолчанию, заданное изготовителем — «Наилучшее соответствие».</li> <li>• При задании для параметра «Автоподгонка» значения «Вкл.» для параметра «Масштабирование» автоматически задается значение «Наилучшее соответствие».</li> </ul>
<b>Ориентация</b> Книжная Альбомная Обратная книжная Обратная альбомная	Задание ориентации изображения. <b>Примечание.</b> Значение по умолчанию, заданное изготовителем, — «Книжная».

## меню "Справка"

Меню "Справка" обеспечивает доступ к нескольким страницам справки, которые представляют собой набор файлов PDF, хранящихся в памяти многофункционального принтера (МФП). Они содержат сведения об использовании принтера и выполнении различных задач, включая копирование, сканирование и работу с факсом.

В памяти принтера хранятся переводы на английский, французский, немецкий и испанский языки. Переводы на другие языки доступны по адресу <http://support.lexmark.com>.

Пункт меню	Описание
Печать всех руководств	Печать всех руководств.
Руководство по копированию	Содержит информацию о создании копий и изменении параметров.
Руководство по использованию электронной почты	Содержит сведения об отправке электронных сообщений с использованием адресов, кодов быстрого доступа или адресной книги, а также об изменении параметров

Пункт меню	Описание
Руководство по использованию факса	Содержит сведения об отправке факсов с использованием адресов, кодов быстрого доступа или адресной книги, а также об изменении параметров
Руководство по использованию FTP	Содержит сведения о сканировании документов непосредственно на сервер FTP с использованием адреса FTP, кодов быстрого доступа или адресной книги, а также об изменении параметров
Руководство по устранению дефектов печати	Содержит рекомендации по устранению повторяющихся дефектов при копировании или печати.
Информац рук-во	Справка по источникам дополнительной информации.
Рук по расх мат	Содержит информацию о номерах по каталогу для заказа расходных материалов.

## Экономия денег с заботой об окружающей среде

Lexmark заботится об экологии и постоянно совершенствует свои принтеры с целью уменьшения их влияния на окружающую среду. При создании продукции мы учитываем экологические требования, проектируем упаковку, чтобы сократить расход материалов, проводим программы по сбору и переработке продукции. Подробнее см.:

- Глава "Уведомления"
- Раздел "Забота об экологии" на веб-узле Lexmark [www.lexmark.com/environment](http://www.lexmark.com/environment)
- Программа утилизации Lexmark на веб-узле [www.lexmark.com/recycle](http://www.lexmark.com/recycle)

Выбрав определенные настройки или задачи принтера, вы можете значительно сократить влияние принтера на окружающую среду. В этой главе описаны параметры и задачи, которые помогут пользователю внести свой вклад в охрану окружающей среды.

## Экономия бумаги и тонера

Как показывают исследования, примерно 80% углекислого газа, выбрасываемого в атмосферу в результате использования принтера, связано с использованием бумаги. Можно существенно уменьшить уровень выброса углекислого газа благодаря использованию бумаги, изготовленной из вторсырья, а также выполняя такие рекомендации, как печать на обеих сторонах бумаги, а также печать нескольких страниц на одном листе бумаги.

Для получения сведений о том, как можно быстро сократить использование бумаги и электроэнергии с помощью одной настройки принтера, см. раздел «Использование экономичного режима» на стр. 166.

## Использование бумаги из вторсырья

Забываясь о сохранности окружающей среды, компания Lexmark поддерживает использование офисной бумаги из вторсырья, специально предназначенной для использования в лазерных и светодиодных принтерах. Для получения дополнительных сведений о бумаге из вторсырья, которую можно использовать для печати на данном принтере, см. раздел «Использование бумаги, изготовленной из вторсырья, и другой офисной бумаги» на стр. 48.

## Экономия расходных материалов

### Печать на обеих сторонах бумаги

Если модель принтера поддерживает двустороннюю печать, можно управлять печатью на одной или двух сторонах листа бумаги, выбрав **2-стороннюю печать** в диалоговом окне "Печать" или на панели инструментов Lexmark.

## Печать нескольких страниц на одном листе бумаги

Можно печатать до 16 последовательных страниц многостраничного документа на одной стороне листа бумаги, выбрав параметр "Печать нескольких страниц на одном листе" (N-стр./лист) диалогового окна печати.

## Проверка точность первого черновика

Перед печатью или созданию нескольких копий документа:

- Воспользуйтесь функцией предварительного просмотра, которую можно выбрать в диалоговом окне "Печать" или на панели инструментов Lexmark, чтобы посмотреть, как будет выглядеть документ, перед его печатью.
- Распечатайте одну копию документа, чтобы проверить точность содержимого и формата.

## Предотвращение замятий бумаги





Правильно настройте тип и размер бумаги во избежание замятий. Подробнее см. «Предотвращение замятия материалов для печати» на стр. 188.

# Экономия энергии

## Использование экономичного режима

Используйте экономичный режим для сокращения влияния принтера на окружающую среду.

1 На панели управления принтера выберите:

 > **Настройка** > **Параметры** >  > **Общие параметры** >  > **Экономичный режим** >  >  
выберите нужный параметр





Компонент	Предназначение
Выкл.	Использование заводских настроек по умолчанию для всех настроек, связанных с экономичным режимом. При данной настройке принтер работает с максимальными характеристиками.
Энергия	Снижение энергопотребления, особенно во время простоя принтера. <ul style="list-style-type: none"> <li>• Двигатель принтера не запускается, пока не готово задание для печати. Перед началом печати первой страницы может быть заметна задержка.</li> <li>• Принтер переходит в спящий режим после минуты простоя.</li> </ul>
Энергия/Бумага	Использование всех настроек, связанных с режимами энергопотребления и бумаги.
Обычная бумага	<ul style="list-style-type: none"> <li>• Включение функции автоматической двусторонней печати.</li> <li>• Отключение функций журнала печати.</li> </ul>

2 Нажмите кнопку .

## Уменьшение шума от принтера

Для снижения уровня шума, создаваемого принтером, используйте «Тихий режим».

1 На панели управления принтера выберите:

 > **Параметры** >  > **Параметры** >  > **Общие параметры** >  > **Тихий режим** > 

2 Выберите параметр.

Параметр	Чтобы
Вкл	<p>Уменьшает шум от принтера.</p> <p><b>Примечания.</b></p> <ul style="list-style-type: none"> <li>• Задания печати будут выполняться на пониженной скорости.</li> <li>• Двигатели принтера не запускаются до тех пор, пока документ не будет готов к печати. Перед началом печати первой страницы есть небольшая задержка.</li> <li>• Аварийная сигнализация и звуки картриджа выключены.</li> <li>• Принтер не отвечает на команду Advance Start (Ускоренный запуск).</li> </ul>
Выкл	<p>Использование параметров по умолчанию.</p> <p><b>Примечание.</b> При данной настройке принтер работает с максимальными характеристиками.</p>

3 Нажмите .

## Настройка спящего режима

Для экономии энергии можно уменьшить число минут до перехода принтера в спящий режим. Выберите значение от 1 до 120. 30 минут - заводская настройка по умолчанию.

**Примечание.** Принтер принимает задания на печать в спящем режиме.

## Использование встроенного веб-сервера

1 Откройте веб-браузер и в поле адреса введите IP-адрес принтера.

**Примечания.**

- В разделе TCP/IP меню «Сеть/Порты» проверьте IP-адрес принтера. IP-адрес отображается в виде четырех наборов цифр, разделенных точками, например 123.123.123.123.
- Если используется прокси-сервер, временно отключите его, чтобы обеспечить правильную загрузку веб-страницы.

2 Выберите:

**Параметры > Общие параметры > Время ожидания**

3 В поле «Спящий режим» введите количество минут ожидания принтера до перехода в спящий режим.

4 Нажмите кнопку **Отправить**.

## Использование панели управления принтера

1 На панели управления принтера выберите:

 > **Параметры** >  > **Параметры** >  > **Общие параметры** >  > **Время ожидания** >  > **Спящий режим** > 

2 В поле «Спящий режим» выберите количество минут ожидания принтера до перехода в спящий режим.

3 Нажмите .

## Использование режима гибернации

Режим гибернации — это режим работы с самым низким энергопотреблением. При работе в режиме гибернации сканер фактически выключен, а все другие системы и устройства безопасно переводятся в режим минимального потребления.

### Примечания.

- Перед отправкой задания на печать принтер необходимо вывести из режима гибернации. Аппаратная перезагрузка или длинное нажатие кнопки перехода в спящий режим выводит принтер из режима гибернации.
- Режим гибернации можно запланировать. Подробнее см. «Использование планирования режимов питания» на стр. 169.
- Если принтер находится в режиме гибернации, сервер Embedded Web Server отключен.

## Использование Embedded Web Server

1 Откройте веб-обозреватель и в поле адреса введите IP-адрес принтера.

### Примечания.

- В разделе TCP/IP меню «Сеть/порты» проверьте IP-адрес принтера. IP-адрес отображается в виде четырех наборов цифр, разделенных точками, например 123.123.123.123.
- Если используется прокси-сервер, временно отключите его, чтобы обеспечить правильную загрузку веб-страницы.

2 Выберите **Параметры** > **Общие параметры** > **Параметры кнопки перехода в спящий режим**.

3 В раскрывающемся меню «Нажать кнопку перехода в спящий ожидания» или «Нажать и удерживать кнопку перехода в режим ожидания» выберите **Гибернация**.

4 Нажмите кнопку **Отправить**.

## Использование панели управления принтера

1 На панели управления принтера выберите:

 > **Настройка** >  > **Параметры** >  > **Общие параметры** > 

2 С помощью кнопок со стрелками выберите пункт **Нажать кнопку спящего режима** или **Нажать и удерживать кнопку спящего режима**, а затем нажмите .

**3** С помощью кнопок со стрелками выберите пункт **Гибернация**, а затем нажмите кнопку .

#### Примечания.

- Если для параметра «Нажать кнопку спящего режима» выбрано значение «Гибернация», то при нажатии кнопки перехода в спящий режим принтер перейдет в режим гибернации.
- Если для параметра «Нажать и удерживать кнопку спящего режима» выбрано значение «Гибернация», то при длинном нажатии кнопки перехода в спящий режим принтер перейдет в режим гибернации.

## Настройка яркости дисплея принтера

Для экономии энергии или при затруднениях с чтением надписей на дисплее, можно настроить яркость дисплея.

### Использование встроенного веб-сервера

**1** Откройте веб-браузер и в поле адреса введите IP-адрес принтера.

#### Примечания.

- В разделе TCP/IP меню «Сеть/Порты» проверьте IP-адрес принтера. IP-адрес отображается в виде четырех наборов цифр, разделенных точками, например 123.123.123.123.
- Если используется прокси-сервер, временно отключите его, чтобы обеспечить правильную загрузку веб-страницы.

**2** Выберите **Параметры >Общие параметры**.

**3** В поле «Яркость экрана» введите необходимый процент яркости дисплея.

**4** Нажмите кнопку **Отправить**.

## Использование планирования режимов питания

Параметр «Планирование режимов питания» позволяет пользователю запланировать переход принтера в состояние пониженного энергопотребления или готовности.

**1** Откройте веб-обозреватель и в поле адреса введите IP-адрес принтера.

#### Примечания.

- В разделе TCP/IP меню «Сеть/порты» проверьте IP-адрес принтера. IP-адрес отображается в виде четырех наборов цифр, разделенных точками, например 123.123.123.123.
- Если используется прокси-сервер, временно отключите его, чтобы обеспечить правильную загрузку веб-страницы.

**2** Выберите **Параметры >Общие параметры >Планирование режимов питания**.

**3** В меню «Действие» выберите режим питания.

**4** В меню «Время» выберите время.

**5** В меню «Дни» выберите день или дни.

**6** Нажмите **Добавить**.

## Утилизация

Компания Lexmark предлагает программы сбора, а также экологичные способы утилизации. Подробнее см.:

- Глава “Уведомления”
- Раздел "Забота об экологии" на веб-узле Lexmark [www.lexmark.com/environment](http://www.lexmark.com/environment)
- Программа утилизации Lexmark на веб-узле [www.lexmark.com/recycle](http://www.lexmark.com/recycle)

### Утилизация продуктов Lexmark

Чтобы вернуть продукты Lexmark на переработку:

- 1 Перейдите на сайт [www.lexmark.com/recycle](http://www.lexmark.com/recycle).
- 2 Найдите тип продукта, который необходимо утилизировать, а затем выберите страну или регион в списке.
- 3 Следуйте инструкциям на экране компьютера.

**Примечание.** Расходные материалы принтера и оборудование, не вошедшее в список программы возврата и утилизации Lexmark, могут быть утилизированы в вашем местном пункте приема утильсырья. За информацией о возможности приемки этих предметов обратитесь в местный пункт приема утильсырья.

### Утилизация упаковки Lexmark

Компания Lexmark постоянно стремится использовать минимальное количество упаковочных материалов. Меньшее количество упаковочных материалов обеспечивает максимально эффективную транспортировку принтеров Lexmark, после которой придется выбрасывать меньше упаковочных материалов. Благодаря подобной оптимизации снижается уровень выброса парниковых газов, обеспечивается экономия энергии и сохранение природных ресурсов.

Картонные упаковки Lexmark могут полностью перерабатываться в тех местах, где имеется возможность переработки гофрированной бумаги. В вашей местности подобные пункты по переработке могут отсутствовать.

Используемый в упаковке изделий Lexmark пенопласт поддерживает переработку в соответствующих пунктах. В вашей местности подобные пункты по переработке могут отсутствовать.

При возврате картриджа в Lexmark можно повторно использовать коробку, в которой поставлялся картридж. Компания Lexmark утилизирует эту коробку.

### Возврат картриджей Lexmark для повторного использования или утилизации

Благодаря программе Lexmark по сбору картриджей каждый год удается предотвратить попадание на свалку миллионов картриджей. Компания Lexmark предлагает своим заказчикам просто и бесплатно вернуть использованные картриджи для повторного использования или переработки. Абсолютно все возвращаемые в Lexmark пустые картриджи либо используются повторно, либо разбираются для утилизации. Коробки, используемые для возврата картриджей, также утилизируются.

Чтобы вернуть картриджи в компанию Lexmark для повторного использования или утилизации, следуйте указаниям, прилагаемым к принтеру или картриджу, а также используйте наклейку с предварительной оплатой пересылки. Можно также установить следующие компоненты.

- 1** Перейдите на сайт [www.lexmark.com/recycle](http://www.lexmark.com/recycle).
- 2** В разделе "Картриджи с тонером" выберите необходимую страну в списке.
- 3** Следуйте инструкциям на экране компьютера.

# Закрепление принтера

## Заявление об энергозависимости

В принтере есть разные типы памяти, в которых хранятся параметры устройства и сети, а также пользовательские данные.

Тип памяти	Описание
Энергозависимая память	В устройстве используется стандартная <i>оперативная память (ОЗУ)</i> для временной буферизации пользовательских данных во время простых заданий печати.
Энергонезависимая память	В устройстве может быть два типа энергонезависимой памяти: EEPROM и NAND (флэш-память). Оба типа памяти используются для хранения данных оперативной системы, параметров устройства и сети.

Удаляйте содержимое установленного в вашем принтере устройства памяти в следующих ситуациях.

- Вывод принтера из эксплуатации.
- Перемещение принтера в другой отдел или местоположение.
- Обслуживание принтера сторонними организациями.
- Отправка принтера на сервисное обслуживание.
- Продажа принтера другой организации

## Очистка энергозависимой памяти

Для энергозависимой памяти (RAM) принтера требуется питание для хранения информации. Для удаления хранящихся в буфере данных просто выключите принтер.

## Очистка энергонезависимой памяти

- **Отдельные параметры, параметры устройств и сети, параметры безопасности и встроенные решения**— очистка информации и параметров путем выбора команды **Удалить все параметры** в меню конфигурации.
- **Данные факса**– Удалите параметры и данные факса, выбрав команду **Удалить все параметры** в меню конфигурации.

**1** Выключите принтер.

**2** При включении принтера нажмите и удерживайте кнопки **2** и **6**. Отпустите кнопки только при появлении на экране индикатора хода выполнения операции.

Будут выполнены операции по включению питания, а меню затем появится меню «Конфигурация». После подачи питания на принтер отображается список функций.

- 3 Нажимайте кнопку со стрелкой вверх или вниз, до тех пор пока не появится пункт **Удалить все параметры**.

Во время данного процесса принтер перезагрузится несколько раз.

**Примечание.** При выполнении команды «Удаление всех параметров» из памяти принтера будут безопасно удалены параметры устройства, решения, задания, факсы и пароли принтера.

- 4 Выберите

**Назад >Вых. из меню конф.**

Принтер выполнит сброс настроек, а затем вернется в обычный рабочий режим.

## Поиск сведений о безопасности принтера

Если требуется высокая безопасность, могут быть необходимы дополнительные действия, чтобы доступ к хранящимся в принтере конфиденциальным данным имели только уполномоченные лица. Дополнительная информация представлена на [веб-странице безопасности Lexmark](#).

Дополнительная информация представлена в *Руководстве администратора встроенного веб-сервера*.

- 1 Перейдите на веб-сайт <http://support.lexmark.com> и выберите раздел **Программы и решения >Другие приложения**.
- 2 Выберите вкладку **Руководства**, а затем *Руководство администратора встроенного веб-сервера*.

# Обслуживание принтера

## Чистка деталей принтера

### Чистка принтера

**Примечание.** Эту задачу, возможно, потребуется выполнять через каждые несколько месяцев.

**ПРЕДУПРЕЖДЕНИЕ. Возможность повреждения:** Повреждения принтера, возникшие вследствие несоблюдения правил при перемещении, не подпадают под действие гарантии на принтер.

1 Убедитесь, что принтер выключен и отключен от электророзетки.



**ВНИМАНИЕ-ОПАСНОСТЬ ПОРАЖЕНИЯ ТОКОМ:** Во избежание поражения электрическим током при чистке корпуса принтера, прежде чем продолжить, отсоедините кабель питания от электророзетки и отсоедините все кабели принтера.

2 Извлеките всю бумагу из стандартного лотка и многофункционального устройства подачи.

3 Удалите пыль, ворс, остатки бумаги вокруг принтера мягкой щеткой или пылесосом.

4 Смочите в воде чистую ткань без ворса и протрите ею внешние части принтера.

**ПРЕДУПРЕЖДЕНИЕ. Возможность повреждения:** Не пользуйтесь бытовыми чистящими средствами или растворами, поскольку они могут повредить покрытие принтера.

5 Перед печатью убедитесь, что все области принтера сухие.

## Чистка стекла сканера

При ухудшении качества печати, например, появлении полос на скопированных или отсканированных изображениях, выполните чистку стекла экспонирования сканера.

- 1 Слегка смочите водой мягкую ткань без ворса или туалетную бумагу.
- 2 Откройте крышку сканера.



- 3 Очистите показанные области и затем дайте им высохнуть.



1	Крышка сканера с белой нижней стороной
2	Стекло экспонирования сканера
3	Стекло устройства автоматической подачи
4	Крышка устройства автоматической подачи с белой нижней стороной

- 4 Закройте крышку сканера.

## Проверка состояния компонентов и расходных материалов

При необходимости замены расходного материала или проведения обслуживания на дисплее отображается сообщение.

### Проверка состояния компонентов и расходных материалов принтера на панели управления принтера

На панели управления принтера выберите:

 >Состояние/Расходные материалы >  >Просмотр расходных материалов > 

### Проверка состояния компонентов и расходных материалов со встроенного веб-сервера

**Примечание.** Убедитесь, что компьютер и принтер подключены к одной и той же сети.

**1** Откройте веб-браузер и в поле адреса введите IP-адрес принтера.

**Примечания.**

- В разделе TCP/IP меню «Сеть/Порты» проверьте IP-адрес принтера. IP-адрес отображается в виде четырех наборов цифр, разделенных точками, например 123.123.123.123.
- Если используется прокси-сервер, временно отключите его, чтобы обеспечить правильную загрузку веб-страницы.

**2** Выберите **Состояние устройства >Дополнительные сведения.**

## Предполагаемое количество оставшихся страниц

Предполагаемое количество оставшихся страниц подсчитывается на основе текущей истории печати, выполненной на принтере. Реальное количество может существенно отличаться от предполагаемого и зависит от многих факторов, например, от распечатываемого документа, настроек качества печати и других настроек принтера.

Количество оставшихся страниц может уменьшиться, если реальное потребление чернил отличается от того, которое было раньше. Если вы основываетесь на этих оценках перед покупкой или заменой расходных материалов, примите во внимание, что они не всегда отражают реальную ситуацию. Исходные подсчеты рассчитываются на основе данных о потреблении чернил, рассчитанных в соответствии с методами проверки и стандартами по содержанию страницы Международной организации по стандартизации.

\* Заявленная средняя емкость при непрерывном заполнении страницы для черного или комбинированного картриджа соответствует стандарту ISO/IEC 19752.

## Заказ расходных материалов

Для заказа деталей и расходных материалов в США получите информацию о ближайших уполномоченных дилерах Lexmark по телефону 1-800-539-6275. В других странах и регионах соответствующую информацию можно найти на веб-узле компании Lexmark по адресу [www.lexmark.com](http://www.lexmark.com) или получить по месту приобретения принтера.

Программа возврата Lexmark позволяет приобретать расходные материалы Lexmark со скидкой в обмен на соглашение использовать их только однократно и вернуть только в компанию Lexmark для переработки или утилизации.

## Использование подлинных расходных материалов, услуг и запчастей Lexmark.

Принтер Lexmark наиболее эффективно работает с подлинными расходными материалами и деталями Lexmark. Использование расходных материалов или деталей сторонних производителей может снизить производительность, надежность или срок службы принтера и его компонентов формирования изображения. Использование расходных материалов или деталей сторонних производителей может повлиять на гарантию. Ущерб, возникший в результате использования расходных материалов или деталей сторонних производителей, не покрывается гарантией. Все индикаторы срока службы предназначены для работы с расходными материалами и деталями Lexmark и могут выдавать непредвиденные результаты при использовании расходных материалов или деталей сторонних производителей. Использование компонентов формирования изображения дольше предусмотренного срока службы может повредить принтер Lexmark или связанные компоненты.

## Заказ картриджей с тонером

### Примечания.

- Расчетный ресурс картриджа указан в соответствии стандарту ISO/IEC 19752.
- Печать с очень малой областью покрытия в течение продолжительного времени может негативно повлиять на эффективность.

Элемент	Возвращаемый картридж
<b>США и Канада</b>	
Картридж с тонером	601
Картридж высокой емкости с тонером	601H
<b>Европейский Союз, Европейская Экономическая Зона и Швейцария</b>	
Картридж с тонером	602
Картридж высокой емкости с тонером	602H
<b>Азиатско-Тихоокеанский регион (в том числе Австралия и Новая Зеландия)</b>	
Картридж с тонером	603
Картридж высокой емкости с тонером	603H
Подробная информация о странах, относящихся к различным регионам, представлена на веб-странице <a href="http://www.lexmark.com/regions">www.lexmark.com/regions</a> .	

Элемент	Возвращаемый картридж
<b>Латинская Америка (в том числе Пуэрто-Рико и Мексика)</b>	
Картридж с тонером	604
Картридж высокой емкости с тонером	604H
<b>Африка, Ближний Восток, Центральная и Восточная Европа (не ЕС) и страны СНГ</b>	
Картридж с тонером	605
Картридж высокой емкости с тонером	605H
Подробная информация о странах, относящихся к различным регионам, представлена на веб-странице <a href="http://www.lexmark.com/regions">www.lexmark.com/regions</a> .	

Элемент	Обычный картридж
<b>Все страны</b>	
Картридж высокой емкости с тонером	600HA

## Заказ комплекта для технического обслуживания

### Примечания.

- При использовании определенных типов бумаги, возможно, потребуется более частая замена деталей из комплекта техобслуживания.
- Разделяющий валик, термоблок, валик переноса, валики подачи и модуль повторной подачи включены в комплект техобслуживания, но их также можно заказывать отдельно и производить замену по мере необходимости.
- Обратитесь к представителю по обслуживанию для замены комплекта техобслуживания.

Комплект для ТО	Номер по каталогу
Комплект ТО 100 В*	40X9146
Комплект ТО 100 В	40X9135
Комплект ТО 220 В	40X9136
* Этот компонент доступен только в Японии.	

## Заказ подкладки разделителя УАПД

Закажите подкладку разделителя для УАПД, когда УАПД перестает захватывать бумагу или одновременно захватывает больше одного листа бумаги.

Для получения дополнительных сведений о замене подкладки разделителя для УАПД см. прилагаемые к нему инструкции.

Наименование детали	Номер по каталогу
Разделительная пластина	40X6247

## Заказ блока формирования изображения

Печать с очень малой областью покрытия в течение продолжительного времени может стать причиной выхода из строя деталей блока формирования изображений раньше, чем закончится тонер в картридже.

Для получения дополнительных сведений о замене блока формирования изображения см. прилагаемые к нему инструкции.

Наименование детали	Программа возврата картриджей Lexmark	Обычный
Блок формирования изображения	500Z	500ZA

## Хранение расходных материалов

Расходные материалы для принтера следует хранить в чистом прохладном помещении. Неиспользованные расходные материалы храните в фирменной упаковке указанной стороной вверх.

Не допускайте воздействия на расходные материалы следующих факторов:

- прямой солнечный свет;
- температура выше 35°C;
- высокая влажность (более 80%);
- атмосфера с повышенным содержанием солей;
- агрессивные газы;
- пыль.

## Замена расходных материалов

### Замена картриджа

- 1 Нажмите кнопку на правой панели принтера и откройте переднюю дверцу.

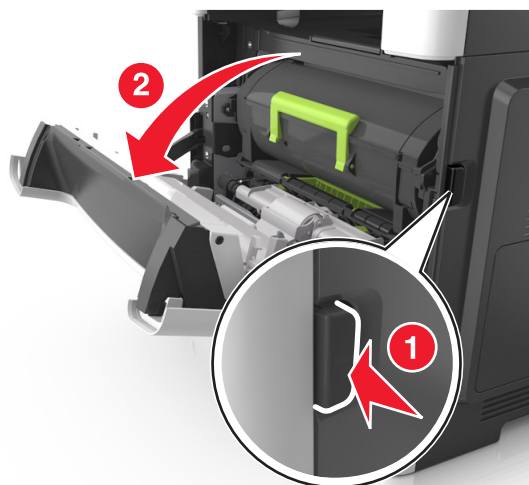

- 2 Вытяните картридж с тонером за ручку.

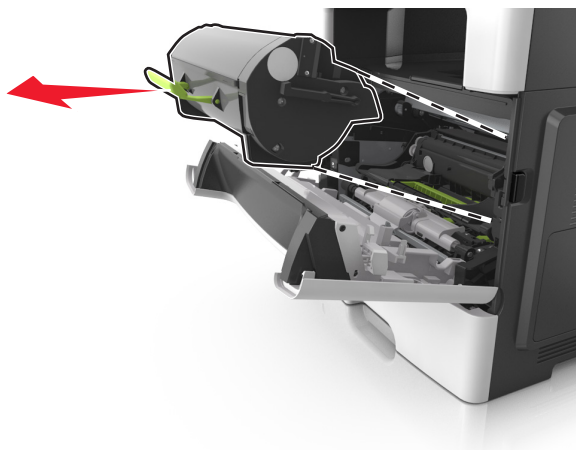

- 3 Извлеките картридж с тонером и снимите весь упаковочный материал.  
4 Встряхните новый картридж, чтобы перераспределить тонер.

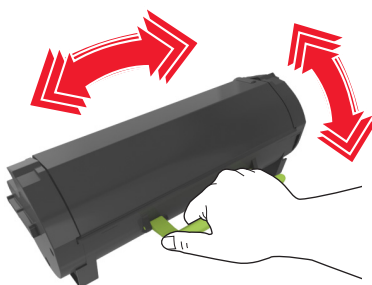

- 5 Установите картридж с тонером в принтер, совместив стрелки на боковых направляющих картриджа со стрелками на боковых направляющих внутри принтера.

**ПРЕДУПРЕЖДЕНИЕ. Возможность повреждения:** Не оставляйте формирователь изображения под воздействием света дольше 10 минут. Длительное воздействие света может привести к снижению качества печати.

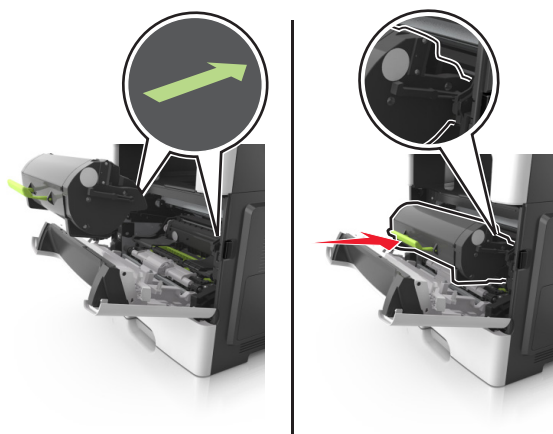

- 6 Закройте переднюю дверцу.

## Замена блока формирования изображения

1 Нажмите кнопку на правой панели принтера и откройте переднюю дверцу.

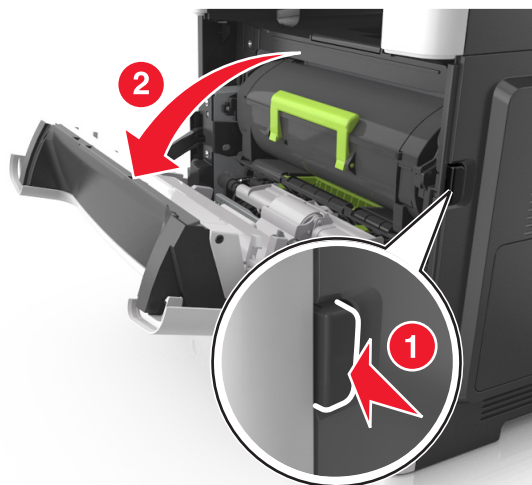

2 Вытяните картридж с тонером за ручку.

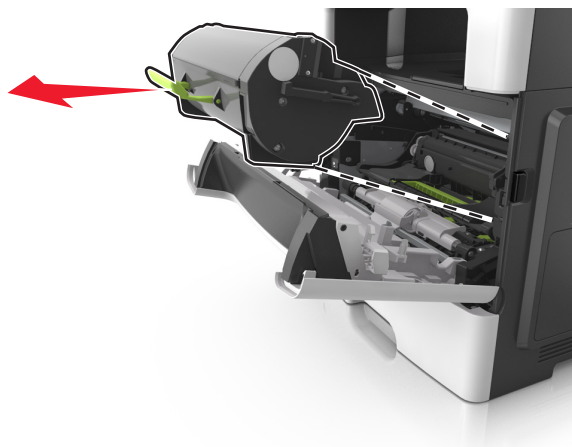

3 Поднимите зеленую ручку и извлеките формирователь изображения из принтера.

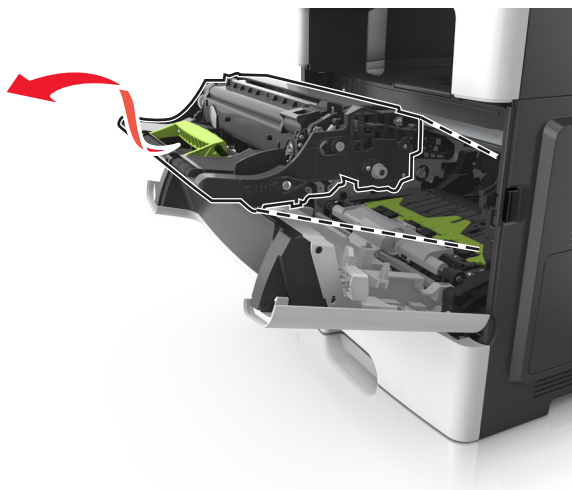

- 4 Распакуйте новый блок формирования изображения, затем встряхните его.

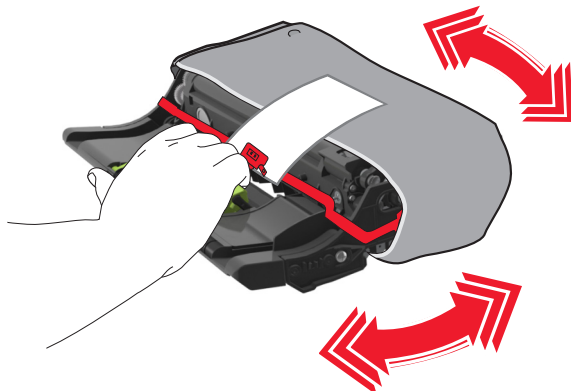

- 5 Снимите весь упаковочный материал с блока формирования изображений.

**ПРЕДУПРЕЖДЕНИЕ. Возможность повреждения:** Не оставляйте формирователь изображения под воздействием света дольше 10 минут. Длительное воздействие света может привести к снижению качества печати.

**ПРЕДУПРЕЖДЕНИЕ. Возможность повреждения:** Не прикасайтесь к фотобарабану. В последствии это может привести к снижению качества печати.

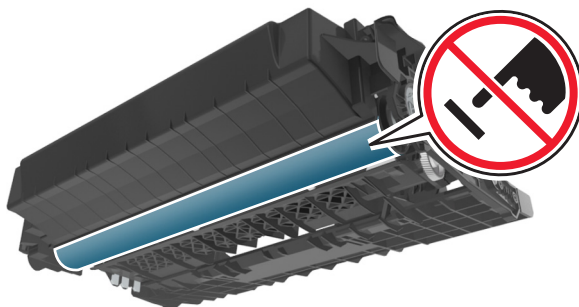

- 6 Установите блок формирования изображения в принтер, совместив стрелки на боковых направляющих блока формирования изображения со стрелками на боковых направляющих внутри принтера, а потом вставьте формирователь в принтер.

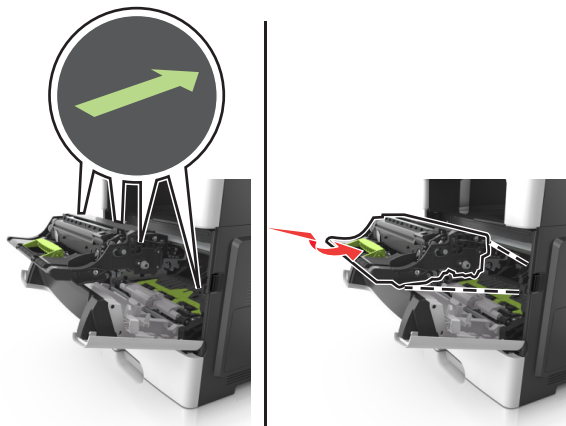

- 7 Установите картридж с тонером в принтер, совместив стрелки на боковых направляющих картриджа со стрелками на боковых направляющих внутри принтера.

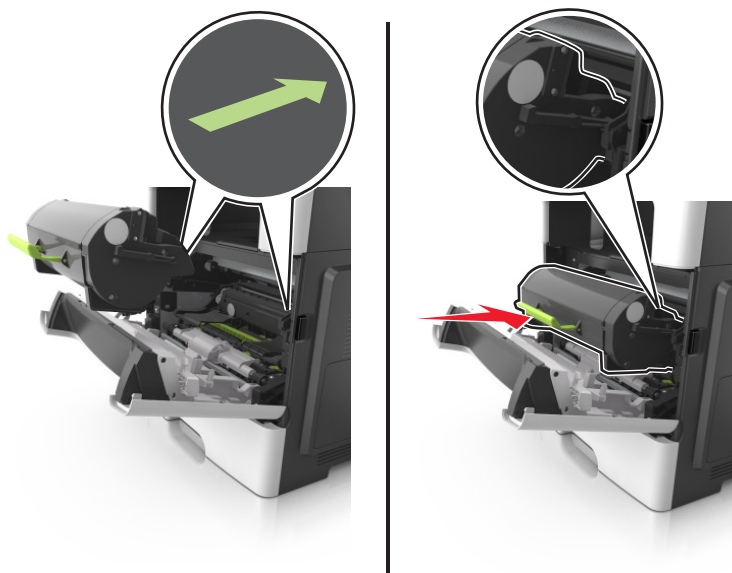

- 8 Закройте переднюю дверцу.

## Перемещение принтера

**⚠ ВНИМАНИЕ-ВОЗМОЖНОСТЬ ТРАВМЫ:** Масса принтера составляет более 18 кг и требуется два или более специалиста для безопасного перемещения.

### Подготовка к перемещению принтера

**⚠ ВНИМАНИЕ-ВОЗМОЖНОСТЬ ТРАВМЫ:** Прежде чем перемещать принтер, во избежание травм и повреждений принтера выполняйте следующие указания.

- Выключите принтер с помощью выключателя и отсоедините кабель питания от электрической розетки.
- Перед перемещением принтера отсоедините от него все кабели.

- Если установлен дополнительный лоток, сначала извлеките его из принтера. Чтобы удалить дополнительный лоток, сдвиньте фиксатор с правой стороны лотка по направлению к передней части лотка, пока не услышите щелчок.



- Поднимайте принтер за выемки для рук с обеих сторон принтера.
- Следите за тем, чтобы при опускании принтера ваши пальцы не оказались под принтером.
- Перед настройкой принтера убедитесь в наличии вокруг него достаточного свободного пространства.

Используйте кабель питания, входящий в комплект поставки данного продукта или одобренный изготовителем.

**ПРЕДУПРЕЖДЕНИЕ. Возможность повреждения:** Повреждения принтера, возникшие вследствие несоблюдения правил при перемещении, не подпадают под действие гарантии на принтер.

## Перемещение принтера

При перемещении принтера и дополнительных аппаратных модулей необходимо предпринимать нижеперечисленные меры предосторожности.

- Габариты тележки, используемой для перемещения принтера, должны соответствовать габаритам основания принтера.
- Габариты тележки, используемой для перемещения дополнительных аппаратных модулей, должны соответствовать габаритам этих модулей.
- Удерживайте принтер в вертикальном положении.
- Избегайте резких движений.

## Транспортировка принтера

При транспортировке принтера используйте первоначальную упаковку или обратитесь по месту приобретения за комплектом упаковки для транспортировки.

# Управление принтером

## Поиск расширенной информации о сети и данных для администратора

В этой главе описаны основные задачи администратора по поддержке с использованием Embedded Web Server. Для получения сведений о дополнительных задачах по поддержке системы см.

*Руководство по работе в сети* на компакт-диске с программным обеспечением и документацией или в *Руководстве администратора встроенного веб-сервера* на веб-узле Lexmark по адресу:

<http://support.lexmark.com>.

## Доступ к удаленной панели управления

Удаленная панель управления на экране компьютера дает возможность взаимодействовать с панелью управления принтера без физического контакта с сетевым принтером. На экране компьютера можно проверять состояние принтера и выполнять другие задачи, относящиеся к печати, которые можно выполнять на сетевом принтере.

- 1 Откройте веб-браузер и в поле адреса введите IP-адрес принтера.

### Примечания.

- Распечатайте страницу настройки сети или настроек меню и найдите IP-адрес в разделе TCP/IP. IP-адрес отображается в виде четырех наборов цифр, разделенных точками, например 123.123.123.123.
- Если используется прокси-сервер, временно отключите его, чтобы обеспечить правильную загрузку веб-страницы.

- 2 Нажмите **Enter**, чтобы открыть веб-страницу принтера.

- 3 Нажмите **Приложения**.

**Примечание.** Для запуска удаленной панели управления требуется надстройка Java.

## Настройка электронных уведомлений

Настройте отправку уведомлений по электронной почте с принтера, когда заканчиваются расходные материалы или если необходимо заменить или добавить бумагу, а также при замятии бумаги.

- 1 Откройте веб-браузер и в поле адреса введите IP-адрес принтера.

### Примечания.

- В разделе TCP/IP меню «Сеть/порты» проверьте IP-адрес принтера. IP-адрес отображается в виде четырех наборов цифр, разделенных точками, например 123.123.123.123.
- Если используется прокси-сервер, временно отключите его, чтобы обеспечить правильную загрузку веб-страницы.

- 2 Выберите **Настройка**.

- 3 В меню «Другие параметры» выберите **Настройка сигнала эл. почты**.

4 Выберите элементы для уведомления, а также введите адреса электронной почты.

5 Нажмите кнопку **Отправить**.

**Примечание.** Подробнее о настройке сервера эл. почты можно узнать у своего системного администратора.

## Просмотр отчетов

Можно просмотреть некоторые отчеты из Embedded Web Server. Эти отчеты удобны при оценке состояния принтера, сети и расходных материалов.

1 Откройте веб-обозреватель и в поле адреса введите IP-адрес принтера.

### Примечания.

- В разделе TCP/IP меню «Сеть/порты» проверьте IP-адрес принтера. IP-адрес отображается в виде четырех наборов цифр, разделенных точками, например 123.123.123.123.
- Если используется прокси-сервер, временно отключите его, чтобы обеспечить правильную загрузку веб-страницы.

2 Щелкните **Отчеты**, а затем выберите тип отчета, который необходимо просмотреть.

## Настройка уведомлений о расходных материалах из встроенного веб-сервера

С помощью выбора предупреждений можно определить, каким образом вы будете получать уведомления о том, что расходные материалы находятся на довольно низком уровне, низком уровне, очень низком уровне, или исчерпали свой- ресурс.

### Примечания.

- Выбираемые предупреждения можно установить в отношении картриджа с тонером, формирователя изображения, а также комплекта для технического обслуживания.
- Все выбираемые предупреждения можно установить для довольно низкого уровня, низкого уровня, очень низкого уровня. Не все выбираемые предупреждения можно установить для состояния, когда -расходные материалы-полностью исчерпали свой ресурс. Предупреждение-по электронной почте доступно для всех состояний расходных материалов.
- Процент приблизительного остатка расходного материала, который служит сигналом для запуска предупреждения, можно установить для нескольких расходных материалов и некоторых состояний расходных материалов.

1 Откройте веб-браузер и в поле адреса введите IP-адрес принтера.

### Примечания.

- В разделе TCP/IP меню «Сеть/Порты» проверьте IP-адрес принтера. IP-адрес отображается в виде четырех наборов цифр, разделенных точками, например 123.123.123.123.
- Если используется прокси-сервер, временно отключите его, чтобы обеспечить правильную загрузку веб-страницы.

2 Щелкните **Параметры >Параметры печати >Уведомления о расходных материалах**.

3 В раскрывающемся списке каждого расходного материала выберите один из следующих вариантов уведомления:

Уведомление	Описание
Выкл	Обычное поведение принтера для всех расходных материалов
Только эл. почта	Принтер создает сообщение эл.-почты при достижении состояния расходного материала. Состояние расходного материала появляется на странице меню и странице состояния.
Предупреждение	На принтере отображается предупреждающее сообщение и создается сообщение эл.-почты о состоянии расходного материала. Принтер не останавливается при достижении состояния расходного материала.
Останов, допускающий продолжение работы <sup>1</sup>	Принтер прекращает обработку заданий при достижении состояния расходного материала, и пользователь должен нажать на кнопку, чтобы продолжить печать.
Останов, не допускающий продолжение работы <sup>1,2</sup>	Принтер прекращает обработку заданий при достижении состояния расходного материала. Для продолжения печати требуется заменить расходный материал.
<sup>1</sup> Принтер создает сообщение эл. почты о состоянии расходного материала, когда уведомление о расходных материалах включено. <sup>2</sup> Во избежание поломки, принтер останавливается, когда некоторые расходные материалы заканчиваются.	

4 Нажмите кнопку **Отправить**.





## Восстановление заводских настроек по умолчанию

Если требуется сохранить список текущих настроек меню для справки, прежде чем восстанавливать заводские настройки по умолчанию, распечатайте страницу настроек меню. Для получения дополнительных сведений см. раздел «Печать страницы параметров меню» на стр. 31.

Если необходим более комплексный способ восстановления используемых по умолчанию заводских настроек, воспользуйтесь функцией «Удалить все параметры». Для получения дополнительных сведений см. раздел «Очистка энергонезависимой памяти» на стр. 172.

**ПРЕДУПРЕЖДЕНИЕ. Возможность повреждения:** При восстановлении заводских настроек по умолчанию восстанавливаются исходные заводские настройки для большинства параметров принтера. Исключения: язык дисплея, пользовательские форматы и сообщения, а также параметры меню "Сеть/порт". Все загруженные файлы, хранящиеся в оперативной памяти, удаляются. На загруженные файлы, хранящиеся во флэш-памяти или на жестком диске принтера, это не влияет.

На панели управления принтера выберите:

 > **Настройка** > **Параметры** >  > **Общие параметры** >  > **Заводские настройки по умолчанию** >  > **Восстановить сейчас** > 

## Устранение замятий

Тщательный выбор бумаги или специального материала, а также правильная их загрузка позволяет предотвратить большинство возможных замятий. В случае замятия выполните действия, описанные в этой главе.

**ПРЕДУПРЕЖДЕНИЕ. Возможность повреждения:** Запрещается использовать любые инструменты для устранения замятий. Это может привести к неустранимому повреждению термоблока.

## Предотвращение замятия материалов для печати

**Загрузите бумагу надлежащим образом.**

- Убедитесь в том, что бумага лежит ровно в лотке.

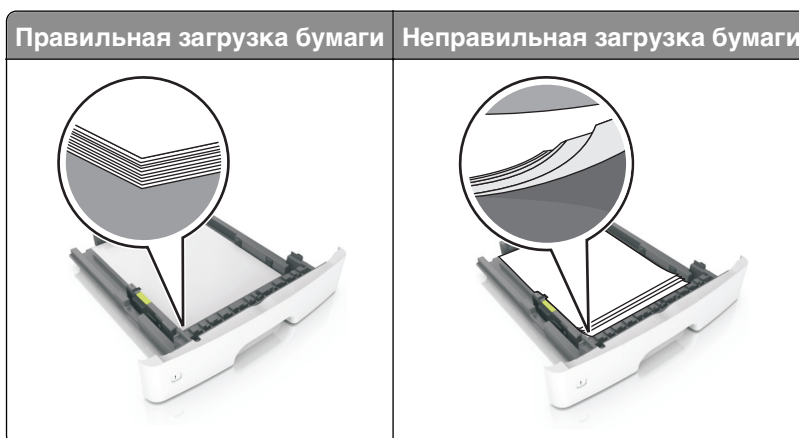

- Не извлекайте лоток, когда принтер выполняет печать.
- Не выполняйте загрузку бумаги в лоток, когда принтер выполняет печать. Это необходимо сделать до начала печати или после запроса на загрузку.
- Не загружайте слишком много бумаги. Убедитесь в том, что высота стопки загруженной бумаги ниже индикатора максимальной загрузки бумаги.

- Не прилагайте усилия при загрузке бумаги в лоток. Загрузите стопку в лоток, как показано на рисунке.



- Убедитесь, что направляющие в лотке или многофункциональном устройстве подачи установлены правильно и не слишком прижаты к стопке бумаги или конвертов.
- После загрузки бумаги задвиньте лотки в принтер до упора.

### Необходимо использовать рекомендованную бумагу

- Используйте только рекомендованную бумагу или специальные материалы для печати.
- Не загружайте в принтер измятую, покоробленную, влажную и скрученную бумагу.
- Перед загрузкой изогните стопку бумаги в разные стороны, пролистайте ее и выровняйте края.

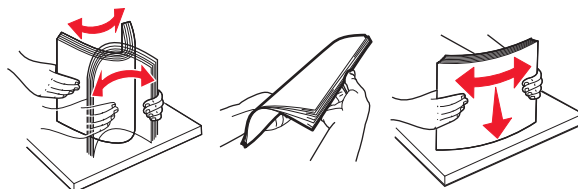

- Не используйте бумагу, разрезанную или обрезанную вручную.
- Не помещайте в один лоток бумагу, различающуюся по формату, плотности или типу.
- Убедитесь, что формат и тип бумаги правильно указаны на компьютере или панели управления принтера.
- Следуйте рекомендациям изготовителя при хранении бумаги.

## Значение сообщений о замятиях бумаги и их местоположение

При замятии на дисплее принтера отображается сообщение о месте замятия и необходимости его устранения. Откройте дверцы, крышки и лотки, указанные на дисплее, чтобы устранить замятие.

**Примечания.**

- Если функция помощника при замятиях включена, то после извлечения замятой страницы принтер автоматически удаляет пустые или не полностью распечатанные страницы в стандартный выходной лоток. Проверьте наличие испорченных страниц в распечатанных материалах.
- Если для параметра «Восстановление после замятия» задано значение «Вкл.» или «Авто», принтер перепечатывает замятые страницы. Однако, параметр «Авто» не гарантирует повторной печати страницы.

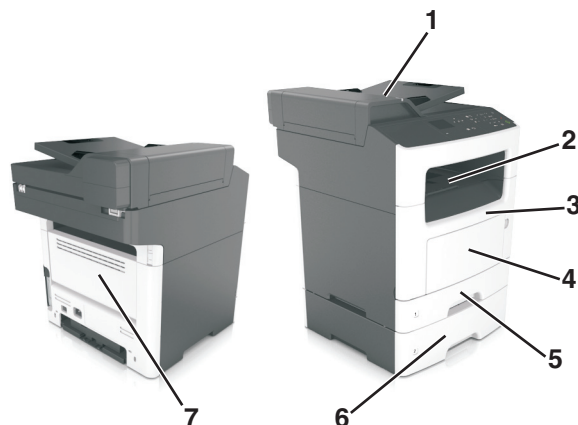

	Область доступа к замятиям	Сообщения на панели управления принтера	Инструкции по устранению
1	Устройство автоматической подачи документов (УАП)	Замятие страниц ([x]), откройте верхнюю крышку автоподатчика. [28y.xx]	Уберите всю бумагу из лотка УАПД, затем извлеките всю замятую бумагу.
2	Стандартный лоток	Замятие страницы [x], очистите стандартный выходной лоток. [20y.xx]	Извлеките замятую бумагу.
3	Передняя дверца	Замятие страницы [x], откройте переднюю дверцу. [20y.xx]	Откройте переднюю дверцу, извлеките картридж с тонером и блок формирования изображений, а затем извлеките замятую бумагу.
4	Многоцелевое устройство подачи	Замятие страницы [x], очистите устройство ручной подачи. [250.xx]	Уберите всю бумагу из многоцелевого устройства подачи, затем извлеките всю замятую бумагу.
5	Лоток 1	Замятие страницы [x], снимите лоток 1 для очистки устройства двусторонней печати. [23y.xx]	Полностью вытащите лоток 1, затем толкните клапан передней части устройства двусторонней печати вниз, и после этого извлеките замятую бумагу. <b>Примечание.</b> Для устранения некоторых замятий бумаги в зоне 23y.xx может потребоваться открыть заднюю дверцу.
6	Лоток [x]	Замятие страницы [x], удалите лоток [x]. [24y.xx]	Вытащите указанный лоток, затем извлеките замятую бумагу.
7	Задняя дверца	Замятие страницы [x], откройте заднюю дверцу. [20y.xx]	Откройте заднюю дверцу, затем извлеките замятую бумагу.

## Замятие страницы [х], откройте переднюю дверцу. [20у.хх]

 **ВНИМАНИЕ-ГОРЯЧАЯ ПОВЕРХНОСТЬ:** Внутренние детали принтера могут сильно нагреваться. Во избежание ожогов при прикосновении к горячим поверхностям подождите, пока поверхность остынет.

1 Нажмите кнопку на правой панели принтера и откройте переднюю дверцу.

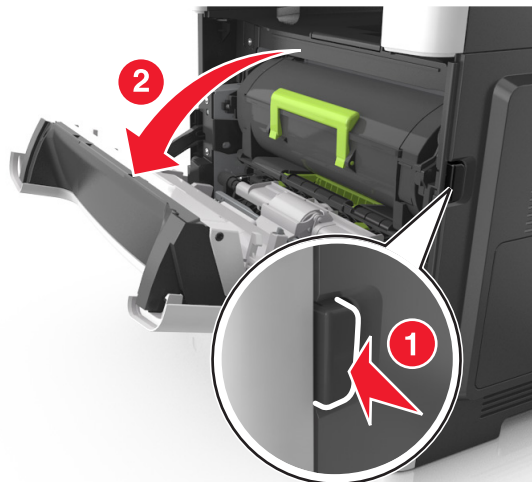

2 Вытяните картридж с тонером за ручку.

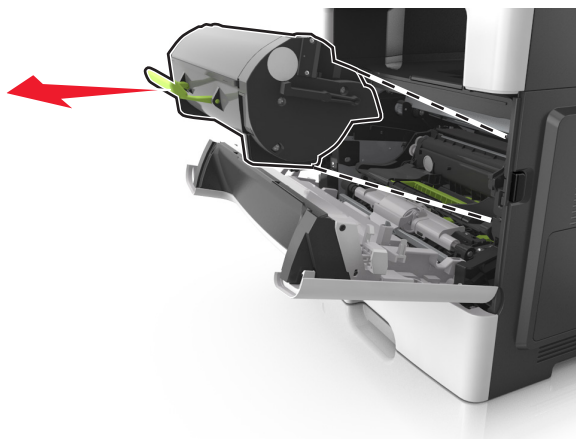

- 3 Поднимите зеленую ручку и извлеките формирователь изображения из принтера.

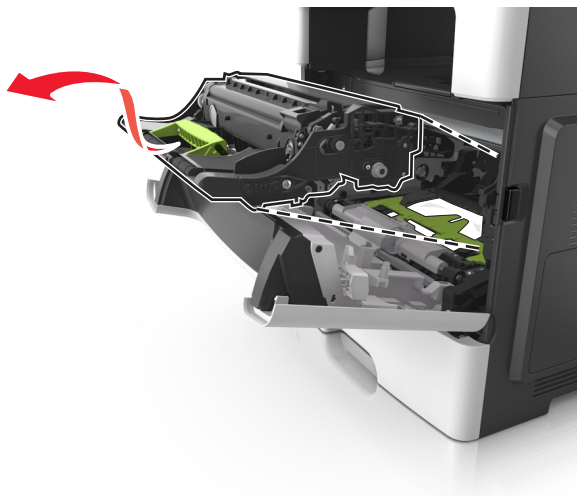

**ПРЕДУПРЕЖДЕНИЕ. Возможность повреждения:** Не прикасайтесь к блестящему синему фотобарабану под формирователем изображения. В последствии это может привести к снижению качества печати.

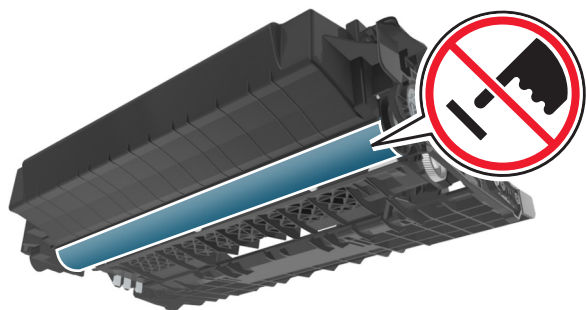

- 4 Поместите формирователь изображения рядом на ровную гладкую поверхность.

**ПРЕДУПРЕЖДЕНИЕ. Возможность повреждения:** Не оставляйте формирователь изображения под воздействием света дольше 10 минут. Длительное воздействие света может привести к снижению качества печати.

5 Поднимите зеленую переднюю откидную дверцу принтера.

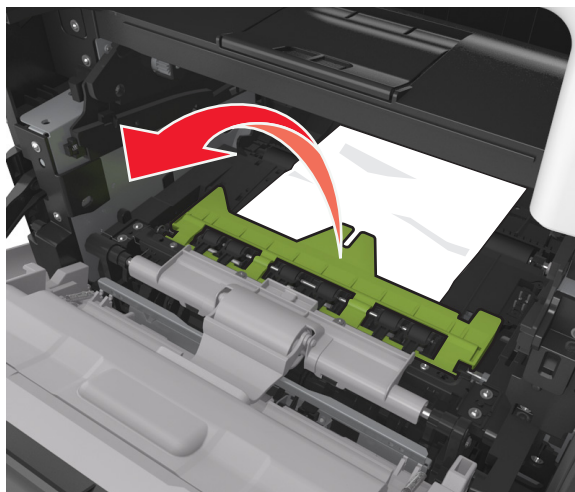

6 Возьмите замятую бумагу с каждой стороны и аккуратно выньте ее из принтера.

**Примечание.** Убедитесь в том, что извлечены все обрывки бумаги.

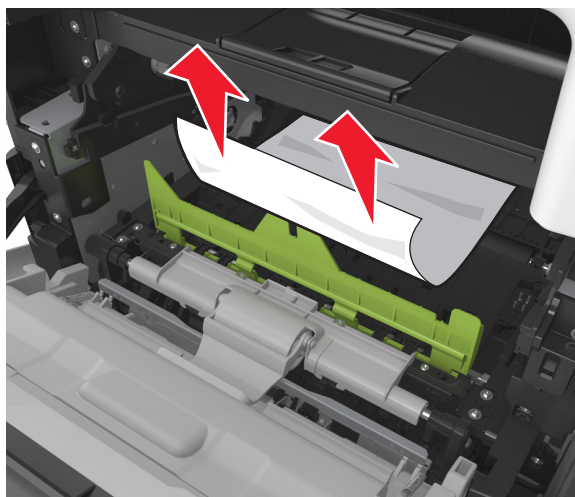

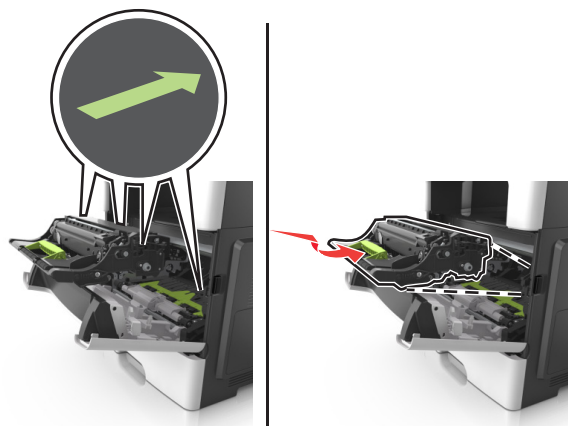

- 7 Установите формирователь изображения, совместив стрелки на боковых направляющих формирователя со стрелками на боковых направляющих внутри принтера, а потом вставьте формирователь в принтер.

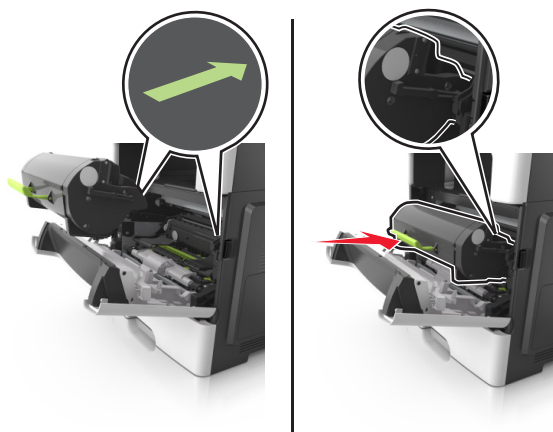

- 8 Установите картридж с тонером, совместив стрелки на боковых направляющих картриджа со стрелками на боковых направляющих внутри принтера, а потом вставьте картридж в принтер.



- 9 Закройте переднюю дверцу.

- 10 На панели управления принтера нажмите  для удаления сообщения и продолжения печати.  
При использовании принтера без сенсорного экрана нажмите **Далее** >  > **Устраните замятие**  
и нажмите **ОК** > .

## Замятие страницы [x], откройте заднюю дверцу. [20у.хх]

- 1 Откройте переднюю дверцу, чтобы ослабить бумагу, замятую в задней дверце.

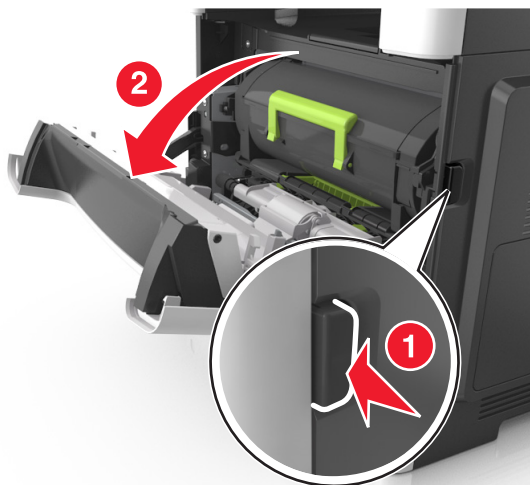

- 2 Осторожно опустите заднюю дверцу.



**ВНИМАНИЕ-ГОРЯЧАЯ ПОВЕРХНОСТЬ:** Внутренние детали принтера могут сильно нагреваться. Во избежание ожогов при прикосновении к горячим поверхностям подождите, пока поверхность остынет.

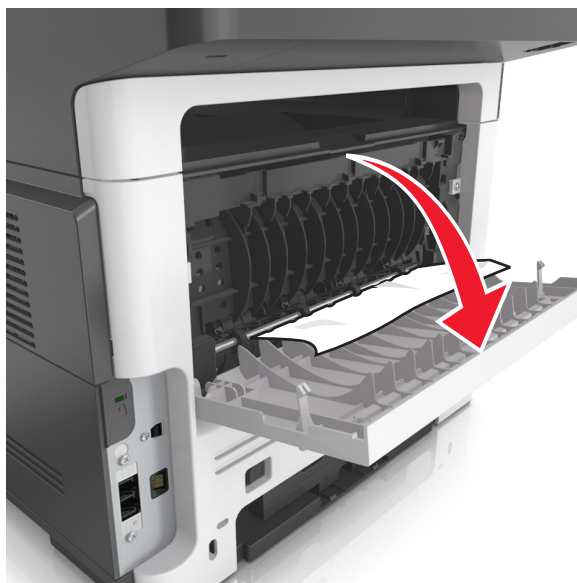

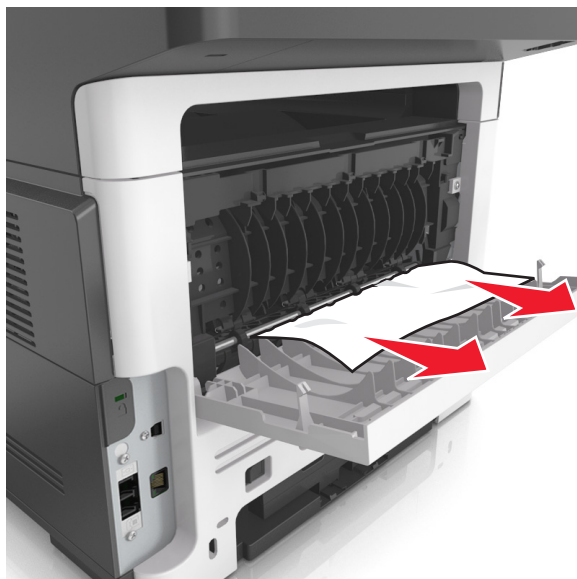

- 3 Возьмите замятую бумагу с каждой стороны и аккуратно выньте ее из принтера.

**Примечание.** Убедитесь в полном извлечении обрывков бумаги.



4 Закройте заднюю дверцу, а затем откройте переднюю дверцу.

5 На панели управления принтера нажмите  для удаления сообщения и продолжения печати.



При использовании принтера без сенсорного экрана нажмите **Далее** >  > **Устраните замятие** и нажмите **OK** >  .

## Замятие страницы [x], очистите стандартный выходной лоток. [20y.xx]

1 Возьмите замятую бумагу с каждой стороны и аккуратно выньте ее из принтера.

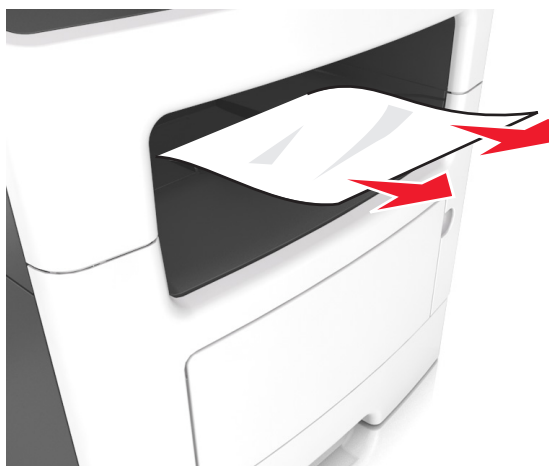
**Примечание.** Убедитесь в полном извлечении обрывков бумаги.



- 2 На панели управления принтера нажмите  для удаления сообщения и продолжения печати. Для моделей принтеров без сенсорного дисплея выберите **Далее** >  > **устраните замятие**, нажмите **OK** > .

## Замятие страницы [x], снимите лоток 1 для очистки устройства двусторонней печати. [23у.xx]

 **ВНИМАНИЕ-ГОРЯЧАЯ ПОВЕРХНОСТЬ:** Внутренние детали принтера могут сильно нагреваться. Для снижения вероятности травмы, вызванной прикосновением к горячей поверхности, подождите, пока поверхность остынет.

- 1 Полностью вытащите лоток из принтера.



- 2 Найдите синий рычаг и потяните его вниз, чтобы освободить замявшуюся бумагу.

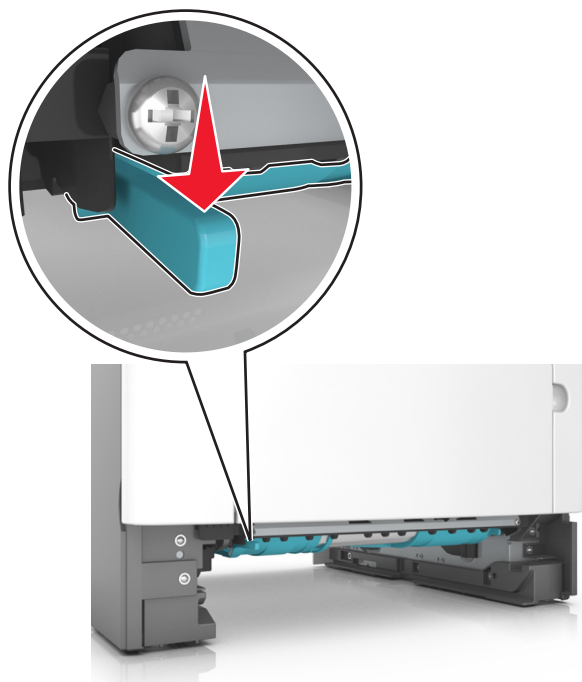

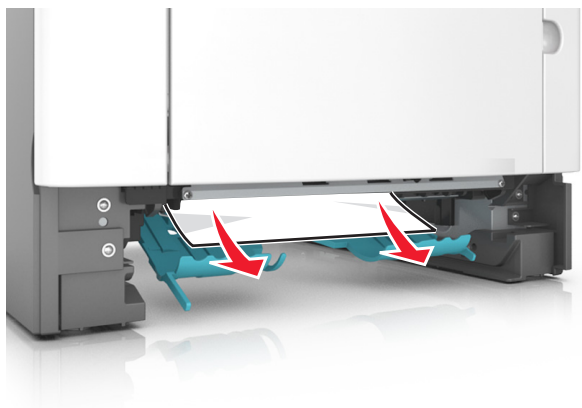

- 3 Возьмите замятую бумагу с каждой стороны и аккуратно выньте ее из принтера.

**Примечание.** Убедитесь в полном извлечении обрывков бумаги.



- 4 Вставьте лоток.

- 5 На панели управления принтера нажмите  для удаления сообщения и продолжения печати.  
Для моделей принтеров без сенсорного дисплея выберите **Далее** >  > **устраните замятие,**  
нажмите **OK** > .

## Замятие страницы [x], откройте лоток [x]. [24у.хх]

- 1 Полностью вытащите лоток из принтера.

**Примечание.** В сообщении на дисплее принтера указывается лоток, в котором обнаружено замятие бумаги.



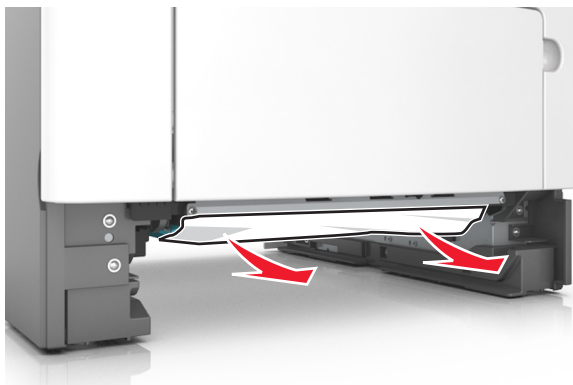

**2** Возьмите замятую бумагу с каждой стороны и аккуратно выньте ее из принтера.

**Примечание.** Убедитесь в полном извлечении обрывков бумаги.



**3** Вставьте лоток.

**4** На панели управления принтера нажмите  для удаления сообщения и продолжения печати.

Для моделей принтеров без сенсорного дисплея выберите **Далее** >  > **устраните замятие**, нажмите **OK** > .

## Замятие страницы [x], очистите устройство ручной подачи. [25y.xx]

**1** Из многофункционального устройства подачи возьмите замятую бумагу с каждой стороны и аккуратно выньте ее из принтера.

**Примечание.** Убедитесь в полном извлечении обрывков бумаги.

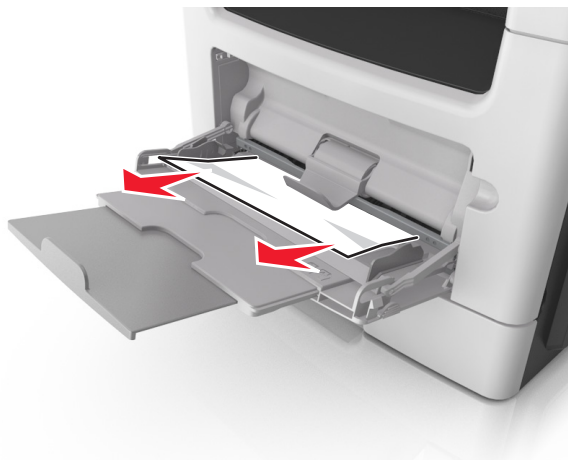

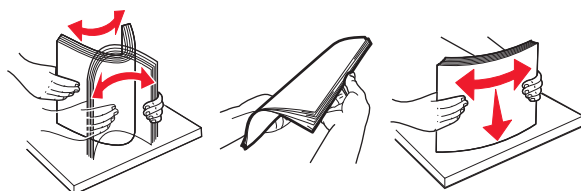

- 2 Изогните стопку бумаги несколько раз в разные стороны для разделения листов, затем пролистайте стопку. Не загружайте бумагу со складками и сгибами. Выровняйте края стопки на плоской поверхности.



- 3 Повторно загрузите бумагу в многоцелевое устройство подачи.



**Примечание.** Сдвиньте направляющую для бумаги так, чтобы она слегка упиралась в край бумаги.

- 4 На панели управления принтера нажмите  для удаления сообщения и продолжения печати.  
При использовании принтера без сенсорного экрана нажмите **Далее** >  > **Устраните замятие**  
и нажмите **OK** >  .

## Замятие страниц ([x]), откройте верхнюю крышку автоподатчика. [28y.xx]

- 1 Извлеките все исходные документы из лотка УАПД.

**Примечание.** После извлечения всех страниц из лотка УАПД сообщение исчезнет.

- 2 Откройте крышку УАПД.

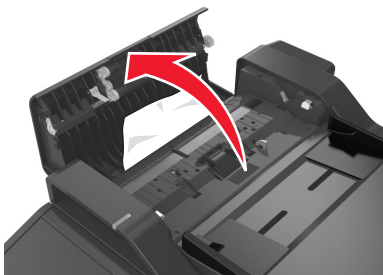



- 3 Возьмите замятую бумагу с каждой стороны и аккуратно выньте ее из принтера.

**Примечание.** Убедитесь в полном извлечении обрывков бумаги.

- 4 Закройте крышку устройства автоматической подачи.

- 5 Выровняйте края оригиналов документов, загрузите оригиналы документов в УАПД и отрегулируйте направляющие для бумаги.

- 6 На панели управления принтера нажмите  для удаления сообщения и продолжения печати.

При использовании принтера без сенсорного экрана нажмите **Далее** >  > **Устраните замятие** и нажмите **ОК** >  .

# Поиск и устранение неисправностей

## Значение сообщений принтера

### Мало тонера в картридже [88.xу]

Возможно, потребуется заказать новый картридж с тонером. При необходимости на панели управления принтера нажмите **Продолжить** для удаления сообщения и продолжения печати. Для моделей принтеров без сенсорного дисплея нажмите  для подтверждения.

### Тонер в картридже почти закончился [88.xу]

При необходимости на панели управления принтера нажмите **Продолжить** для удаления сообщения и продолжения печати. Для моделей принтеров без сенсорного дисплея нажмите  для подтверждения.

### Очень низкий уровень тонера в картридже, осталось примерно [x] страниц [88.xу]

Возможно, вскоре потребуется замена картриджа с тонером. Для получения дополнительных сведений см. раздел "Замена расходных материалов" в *Руководстве пользователя*.

При необходимости на панели управления принтера нажмите **Продолжить** для удаления сообщения и продолжения печати. На моделях принтера без сенсорного экрана нажмите  для подтверждения.

### Измените [источник бумаги] на [пользовательская строка] с загрузкой [ориентация бумаги]

Попробуйте воспользоваться одним из следующих способов.

- Загрузите бумагу соответствующего формата и типа в лоток, проверьте, указаны ли настройки формата и типа бумаги в меню "Бумага" панели управления принтером, затем выберите **Замена бумаги окончена**. На моделях принтера без сенсорного экрана нажмите  для подтверждения.
- Отмените задание на печать.

## Замените [источник бумаги] на [имя пользовательского типа] для загрузки [ориентация]

Попробуйте выполнить одно или несколько из следующих рекомендуемых действий

- Загрузите бумагу соответствующего формата и типа в лоток, проверьте настройки формата и типа бумаги в меню «Бумага» панели управления принтером, затем выберите **Замена бумаги** **окончена**. На моделях принтера без сенсорного экрана нажмите  для подтверждения.
- Отмените задание на печать.

## Замените [источник бумаги] на [формат бумаги] с загрузкой [ориентация]

Попробуйте выполнить одно или несколько из следующих действий.

- Загрузите бумагу соответствующего формата и типа в лоток, проверьте настройки формата и типа бумаги в меню «Бумага» панели управления принтером, затем выберите **Замена бумаги** **окончена**. На моделях принтера без сенсорного экрана нажмите  для подтверждения.
- Отмените задание на печать.

## Замените [источник бумаги] на [тип бумаги] [формат бумаги] для загрузки [ориентация]

Попробуйте выполнить одно или несколько из следующих действий.

- Загрузите бумагу соответствующего формата и типа в лоток, проверьте настройки формата и типа бумаги в меню «Бумага» панели управления принтером, затем выберите **Замена бумаги** **окончена**. На моделях принтера без сенсорного экрана нажмите  для подтверждения.
- Отмените задание на печать.

## При повторе задания закройте крышку планшета и загрузите оригиналы [2уу.хх]

На панели управления принтера выполните одно или несколько следующих действий:

- Выберите **Сканирование из УАПД**, чтобы продолжить сканирование из устройства автоматической подачи документов сразу после последнего успешного задания сканирования.
- Выберите **Сканирование со стекла экспонирования**, чтобы продолжить сканирование со стекла сканера сразу после последнего успешного задания сканирования.
- Выберите **Завершить задание, не выполняя сканирование**, чтобы завершить последнее успешное задание сканирования.

**Примечание.** Это не отменяет задание сканирования. Работа с успешно отсканированными страницами будет продолжена (копирование, отправка по факсу или эл. почте).



- Выберите **Отменить задание**, чтобы скрыть сообщение и отменить задание на сканирование.
- Для моделей принтеров без сенсорного дисплея нажмите  для подтверждения.

## Закройте пер дверцу

Закройте переднюю дверцу принтера.

## Сложная страница, некоторые данные могли быть не напечатаны [39]

Попробуйте воспользоваться одним из следующих способов.

- На панели управления принтера нажмите **Продолжить** для игнорирования сообщения и продолжения печати. Для моделей принтеров без сенсорного дисплея нажмите  для подтверждения.
- Отмените текущее задание на печать. Для моделей принтеров без сенсорного дисплея нажмите  для подтверждения.
- Установите в принтер дополнительную память.

## Обнаружена неисправная флэш-память [51]

Попробуйте воспользоваться одним из следующих способов.

- Замените неисправную плату флэш-памяти.
- На панели управления принтера нажмите **Продолжить** для игнорирования сообщения и продолжения печати. Для моделей принтеров без сенсорного дисплея нажмите  для подтверждения.
- Отмените текущее задание на печать.

## Ошибка чтения диска USB. Извлеките USB.

Вставлено неподдерживаемое устройство USB. Отключите устройство USB, а затем установите поддерживаемое.

## Ошибка чтения USB-концентратора. Извлеките концентратор.

Установлен неподдерживаемый USB-концентратор. Извлеките USB-концентратор, затем установите поддерживаемый.

## Память факса заполнена

На панели управления принтера нажмите **Продолжить** для удаления сообщения.

## Раздел факса вышел из строя. Обратитесь к системному администратору.

Попробуйте выполнить одно из следующих действий:

- На панели управления принтера выберите **Продолжить** для удаления сообщения. Для моделей принтеров без сенсорного дисплея нажмите  для подтверждения.
- Выключите принтер, а затем снова включите его. В случае повторного появления сообщения обратитесь к представителю службы поддержки или см. раздел «Настройка принтера для отправки факса» в *Руководстве пользователя*.

## Не установлен сервер факсов "В формат". Обратитесь к системному администратору.

Попробуйте выполнить одно из следующих действий:

- На панели управления принтера выберите **Продолжить** для удаления сообщения. Для моделей принтеров без сенсорного дисплея нажмите  для подтверждения.
- Выполните настройку сервера факсов. В случае повторного появления сообщения обратитесь к представителю службы поддержки.

## Не назначено имя станции факса Обратитесь к системному администратору.

Попробуйте выполнить одно из следующих действий:

- На панели управления принтера выберите **Продолжить** для удаления сообщения. Для моделей принтеров без сенсорного дисплея нажмите  для подтверждения.
- Выполните настройку аналогового факса. В случае повторного появления сообщения о завершении установки обратитесь к представителю службы поддержки.

## Не назначен номер станции факса Обратитесь к системному администратору.

Попробуйте выполнить одно из следующих действий:

- На панели управления принтера выберите **Продолжить** для удаления сообщения. Для моделей принтеров без сенсорного дисплея нажмите  для подтверждения.
- Выполните настройку аналогового факса. В случае повторного появления сообщения о завершении установки обратитесь к представителю службы поддержки.

## Заканчивается формироваель изображения [84.xu]

Возможно, потребуется заказать новый формироваель изображения. При необходимости на панели управления принтера нажмите **Продолжить** для удаления сообщения и продолжения печати. Для моделей принтеров без сенсорного дисплея нажмите  для подтверждения.

## Недостаточно формирователя изображения [84.ху]

При необходимости на панели управления принтера нажмите **Продолжить** для удаления сообщения и продолжения печати. Для моделей принтеров без сенсорного дисплея нажмите  для подтверждения.

## Очень низкий уровень ресурса блока формирования изображения, осталось примерно [х] страниц [84.ху]

Возможно, вскоре потребуется замена копи-картридж. Для получения дополнительных сведений см. раздел "Замена расходных материалов" в *Руководстве пользователя*.

При необходимости на панели управления принтера нажмите **Продолжить** для удаления сообщения и продолжения печати. На моделях принтера без сенсорного экрана нажмите  для подтверждения.

## Неверный формат бумаги, откройте [источник бумаги] [34]

Попробуйте воспользоваться одним из следующих способов.

- Загрузите в лоток бумагу правильного формата.
- На панели управления принтера нажмите **Продолжить**, чтобы закрыть сообщение и выполнить печать задания, используя другой лоток для бумаги. Для моделей принтеров без сенсорного дисплея нажмите  для подтверждения.
- Проверьте направляющие длины и ширины бумаги лотка и убедитесь, что бумага правильно загружена в лоток.
- Убедитесь, что в диалоговом окне "Настройка печати" или "Печать" указаны верные формат и тип бумаги.
- Убедитесь, что формат и тип бумаги указаны в меню "Бумага" на панели принтера.
- Убедитесь в том, что формат бумаги указан правильно. Например, если для параметра "Формат в МУП" задано значение Universal, убедитесь, что бумага имеет достаточные размеры для размещения распечатываемых данных.
- Отмените задание на печать.

## Недостаточно памяти для дефрагментации флэш-памяти [37]

Попробуйте воспользоваться одним из следующих способов.

- На панели управления принтера нажмите **Продолжить** для остановки дефрагментации и продолжения печати. Для моделей принтеров без сенсорного дисплея нажмите  для подтверждения.
- Удалите из памяти принтера шрифты, макросы и другие данные.
- Установите в принтер дополнительную память.

## Недостаточно памяти, некоторые отложенные задания удалены [37]

Некоторые отложенные задания удалены для печати текущих заданий.

Выберите **Продолжить**, чтобы закрыть сообщение. На моделях принтера без сенсорного экрана нажмите  для подтверждения.

## Недостат памяти, некоторые отложенные задания не будут восстановлены [37]

Попробуйте воспользоваться одним из следующих способов.

- На панели управления принтера выберите **Продолжить** для удаления сообщения. На моделях принтера без сенсорного экрана нажмите  для подтверждения.
- Удалите другие отложенные задания, чтобы освободить больше памяти принтера.

## Недостаточно памяти для разбора задания по копиям [37]

Попробуйте воспользоваться одним из следующих способов.

- Нажмите **Продолжить** на панели управления принтера для печати сохраненной части задания и печати с разбором по копиям оставшейся части задания. Для моделей принтеров без сенсорного дисплея нажмите  для подтверждения.
- Отмените текущее задание на печать.

## Недостаточно памяти для поддержки функции сохранения ресурсов [35]

Установите дополнительную память принтера или нажмите **Продолжить** на панели управления принтера, чтобы отключить функцию сохранения ресурсов, удалить сообщение и продолжить печать.

Для моделей принтеров без сенсорного дисплея нажмите  для подтверждения.

## Загрузите в устройство ручной подачи [пользовательская строка] с загрузкой [ориентация бумаги]

Попробуйте воспользоваться одним из следующих способов.

- Загрузите бумагу правильного типа и формата в устройство подачи.
- В зависимости от модели принтера коснитесь **Продолжить** или нажмите  для сброса сообщения и продолжения печати.

**Примечание.** Если бумага не загружена в устройство подачи при нажатии **Продолжить** или выборе , принтер автоматически отменит запрос, затем бумага для печати будет подаваться из автоматически выбранного лотка.

- Отмените текущее задание.

## Загрузите в устройство ручной подачи [имя пользовательского типа] с загрузкой [ориентация бумаги]

Попробуйте воспользоваться одним из следующих способов.

- Загрузите бумагу правильного типа и формата в многоцелевое устройство подачи.
- В зависимости от модели принтера коснитесь **Продолжить** или нажмите  для сброса сообщения и продолжения печати.

**Примечание.** Если бумага не загружена в устройство подачи при нажатии **Продолжить** или выборе , принтер самостоятельно отменит запрос, затем бумага для печати будет подаваться из автоматически выбранного лотка.

- Отмените текущее задание.

## Загрузите в устройство ручной подачи [размер бумаги] с загрузкой [ориентация бумаги]

Попробуйте воспользоваться одним из следующих способов.

- Загрузите бумагу нужного формата в многоцелевое устройство подачи.
- В зависимости от модели принтера коснитесь **Продолжить** или нажмите  для сброса сообщения и продолжения печати.

**Примечание.** Если бумага не загружена в устройство подачи при нажатии **Продолжить** или выборе , принтер самостоятельно отменит запрос, затем бумага для печати будет подаваться из автоматически выбранного лотка.

- Отмените текущее задание.

## Загрузите в устройство ручной подачи [тип бумаги] [формат бумаги] с загрузкой [ориентация бумаги].

Попробуйте воспользоваться одним из следующих способов.

- Загрузите бумагу правильного типа и формата в многоцелевое устройство подачи.
- В зависимости от модели принтера коснитесь **Продолжить** или нажмите  для сброса сообщения и продолжения печати.

**Примечание.** Если бумага не загружена в устройство подачи при нажатии **Продолжить** или выборе , принтер самостоятельно отменит запрос, затем бумага для печати будет подаваться из автоматически выбранного лотка.

- Отмените текущее задание.

## Загрузите [пользовательская строка] в [источник бумаги] с загрузкой [ориентация бумаги]

Попробуйте воспользоваться одним из следующих способов.

- Загрузите в лоток или устройство подачи бумагу правильного формата и типа.
- Чтобы использовать лоток с бумагой требуемого формата или типа, выберите на панели управления принтера **Бумага загр., продолжить**. Для моделей принтеров без сенсорного дисплея нажмите  для подтверждения.

**Примечание.** В случае обнаружения принтером лотка с бумагой требуемого типа и формата бумага будет подана из этого лотка. Если принтеру не удастся обнаружить лоток с бумагой необходимого типа и формата, он выполнит печать с использованием источника бумаги по умолчанию.

- Отмените текущее задание.

## Загрузите [имя пользовательского типа] в [источник бумаги] с загрузкой [ориентация бумаги]

Попробуйте воспользоваться одним из следующих способов.

- Загрузите в лоток или устройство подачи бумагу правильного формата и типа.
- Чтобы использовать лоток с бумагой требуемого формата или типа, выберите на панели управления принтера **Бумага загр., продолжить**. Для моделей принтеров без сенсорного дисплея нажмите  для подтверждения.

**Примечание.** В случае обнаружения принтером лотка с бумагой требуемого типа и формата бумага будет подана из этого лотка. Если принтеру не удастся обнаружить лоток с бумагой необходимого типа и формата, он выполнит печать с использованием источника бумаги по умолчанию.

- Отмените текущее задание.

## Загрузите [размер бумаги] с загрузкой [ориентация бумаги] в [источник бумаги]

Попробуйте воспользоваться одним из следующих способов.

- Загрузите в лоток или устройство подачи бумагу правильного типа и формата.
- Чтобы использовать лоток или устройство подачи с бумагой требуемого формата или типа, выберите на панели управления принтера **Бумага загр., продолжить**. Для моделей принтеров без сенсорного дисплея нажмите  для подтверждения.

**Примечание.** В случае обнаружения принтером лотка с бумагой требуемого типа и формата бумага будет подана из этого лотка. Если принтеру не удастся обнаружить лоток с бумагой необходимого типа и формата, он выполнит печать с использованием источника бумаги по умолчанию.

- Отмените текущее задание.

## Загрузите [тип бумаги] [формат бумаги] в [источник бумаги] с загрузкой [ориентация бумаги]

Попробуйте воспользоваться одним из следующих способов.

- Загрузите в лоток или устройство подачи бумагу правильного формата и типа.
- Чтобы использовать лоток или устройство подачи с бумагой требуемого формата и типа, выберите на панели управления принтера **Бумага загр., продолжить**. Для моделей принтеров без сенсорного дисплея нажмите  для подтверждения.

**Примечание.** В случае обнаружения принтером лотка с бумагой требуемого типа и формата бумага будет подана из этого лотка. Если принтеру не удастся обнаружить лоток с бумагой необходимого типа и формата, он выполнит печать с использованием источника бумаги по умолчанию.

- Отмените текущее задание.

## Заканчивается комплект ТО [80.ху]

Возможно, потребуется заказать комплект ТО. Для получения дополнительных сведений посетите веб-узел службы поддержки Lexmark по адресу <http://support.lexmark.com> или обратитесь к представителю службы поддержки и сообщите о данном сообщении.

При необходимости нажмите **Продолжить** для удаления сообщения и продолжения печати. На моделях принтера без сенсорного экрана нажмите  для подтверждения.

## Недостаточно комплекта ТО [80.ху]

Для получения дополнительных сведений посетите веб-узел службы поддержки Lexmark по адресу <http://support.lexmark.com> или обратитесь к представителю службы поддержки и сообщите о данном сообщении.

При необходимости нажмите **Продолжить** для удаления сообщения и продолжения печати. На моделях принтера без сенсорного экрана нажмите  для подтверждения.

## Очень низкий уровень комплекта ТО, осталось примерно [x] страниц [80.ху]

Возможно, вскоре потребуется замена комплекта для технического обслуживания. Для получения дополнительных сведений посетите веб-узел службы поддержки Lexmark по адресу <http://support.lexmark.com> или обратитесь к представителю службы поддержки и сообщите о данном сообщении.

При необходимости на панели управления принтера нажмите **Продолжить** для удаления сообщения и продолжения печати. На моделях принтера без сенсорного экрана нажмите  для подтверждения.

## Память заполнена, печать факсов невозможна

На панели управления принтера нажмите **Продолжить**, чтобы закрыть сообщения без печати. Для моделей принтеров без сенсорного дисплея нажмите  для подтверждения.

**Примечание.** После перезапуска принтера будет предпринята попытка печати отложенных факсов.

## Переполнение памяти, отправка факсов невозможна

- 1 На панели управления принтера нажмите **Продолжить** для удаления сообщения и отмены задания факса. Для моделей принтеров без сенсорного дисплея нажмите  для подтверждения.
- 2 Выполните одно из следующих действий.
  - Уменьшите разрешение факса, а затем повторно отправьте задание факса.
  - Уменьшите число страниц в факсе и повторно отправьте задание факса.

## Переполнение памяти [38]

Попробуйте воспользоваться одним из следующих способов.

- На панели управления принтера выберите **Отмена задания** для удаления сообщения. Для моделей принтеров без сенсорного дисплея нажмите  для подтверждения.
- Установите в принтер дополнительную память.

## Программная ошибка сети [x] [54]

Попробуйте воспользоваться одним из следующих способов.

- На панели управления принтера нажмите **Продолжить** для продолжения печати. На моделях принтера без сенсорного экрана нажмите  для подтверждения.
- Выключите принтер и приблизительно через 10 секунд снова включите его.
- Обновите сетевое микропрограммное обеспечение принтера или сервера печати. Для получения дополнительных сведений посетите веб-узел службы поддержки Lexmark по адресу <http://support.lexmark.com>.

## Модем не подключен к аналоговой телефонной линии, факс отключен.

Подключите к принтеру аналоговую телефонную линию.

## [Тип расходного материала] не Lexmark, см. Руководство пользователя [33.xu]

**Примечание.** Типом расходных материалов могут быть картридж с тонером или блок формирования изображения.



Принтер обнаружил установленные в принтере расходный материал или деталь не Lexmark.

Ваш принтер Lexmark предназначен для наилучшей работы с подлинными расходными материалами и деталями. Использование расходных материалов или деталей сторонних производителей может снизить производительность, надежность или срок службы принтера и его компонентов формирования изображения.

Все индикаторы срока службы предназначены для работы с расходными материалами и деталями Lexmark и могут выдавать непредвиденные результаты при использовании расходных материалов или деталей сторонних производителей. Использование компонентов формирования изображения дольше предусмотренного срока службы может повредить принтер Lexmark или связанные компоненты.

**ПРЕДУПРЕЖДЕНИЕ. Возможность повреждения:** Использование расходных материалов или деталей сторонних производителей может повлиять на гарантию. Ущерб, возникший в результате использования расходных материалов или деталей сторонних производителей, может не покрываться гарантией.

Чтобы принять на себя всяческий риск и продолжить использование не подлинных расходных материалов или деталей в принтере, одновременно нажмите и удерживайте  и клавишу # на панели управления принтера в течение 15 секунд.

Для моделей принтеров без сенсорного дисплея одновременно нажмите  и  и удерживайте в течение 15 секунд, чтобы удалить сообщение и продолжить печать.

Если Вы не хотите брать на себя подобный риск, удалите из принтера расходные материалы или детали сторонних производителей и установите подлинные расходные материалы или детали Lexmark.

**Примечание.** Список поддерживаемых расходных материалов см. в разделе "Заказ расходных материалов" данного *Руководства пользователя* или на сайте [www.lexmark.com](http://www.lexmark.com).



## Во флэш-памяти недостаточно места для ресурсов [52]

Попробуйте воспользоваться одним из следующих способов.

- На панели управления принтера нажмите **Продолжить** для удаления сообщения и продолжения печати. Для моделей принтеров без сенсорного дисплея нажмите  для подтверждения.
- Удалите из флэш-памяти шрифты, макросы и другие данные.
- Установите модуль флэш-памяти большей емкости.

**Примечание.** Загруженные шрифты и макросы, не сохраненные ранее во флэш-памяти, будут удалены.

## Необходимо было перезапустить принтер. Последнее задание могло быть не выполнено.

На панели управления принтера нажмите  для удаления сообщения и продолжения печати. Для моделей принтеров без сенсорного дисплея нажмите  для подтверждения.

Для получения дополнительных сведений см. веб-сайт <http://support.lexmark.com> или обратитесь в службу поддержки заказчиков.

## Повторно установите отсутствующий или не отвечающий картридж [31.ху]

Попробуйте воспользоваться одним из следующих способов.

- Проверьте, не отсутствует указанный картридж с тонером. Если он отсутствует, установите новый картридж с тонером  
Подробнее об установке картриджа с тонером, см. раздел “Замена расходных материалов” в *Руководстве пользователя*.
- Если картридж с тонером установлен, снимите картридж с тонером, не отвечающий на запросы, а затем снова установите его.

**Примечание.** Если сообщение появляется после переустановки картриджа, значит, он неисправен. Замените картридж с тонером.

## Переустановите отсутствующий или не отвечающий формирователь изображения [31.ху]

Попробуйте воспользоваться одним из следующих способов.

- Проверьте, не отсутствует ли формирователь изображения. При отсутствии, установите формирователь изображения.  
Подробнее об установке формирователя изображения, см. раздел “Замена расходных материалов” в *Руководстве пользователя*.
- Если формирователь изображения установлен, снимите формирователь изображения, не отвечающий на запросы, а затем снова установите его.

**Примечание.** Если сообщение появляется после переустановки формирователя изображения, значит, он неисправен. Замените формирователь изображения.

## Извлеките бумагу из стандартного выходного лотка

Извлеките стопку бумаги из стандартного выходного лотка. Принтер автоматически распознает извлечение бумаги и продолжит печать.

Если после удаления бумаги сообщение не исчезнет, выберите **Продолжить** на панели управления принтера. На моделях принтера без сенсорного экрана нажмите  для подтверждения.

## При повторе задания загрузите все оригиналы заново.

На панели управления принтера выполните одно или несколько следующих действий:

- Выберите **Отменить задание**, чтобы скрыть сообщение и отменить задание на сканирование.
- Выберите **Сканирование из УАПД**, чтобы продолжить сканирование из устройства автоматической подачи документов сразу после последнего успешного задания сканирования.
- Выберите **Сканирование со стекла экспонирования**, чтобы продолжить сканирование со стекла сканера сразу после последнего успешного задания сканирования.
- Выберите **Завершить задание, не выполняя сканирование**, чтобы завершить последнее успешное задание сканирования.

- Выберите **Перезапустить задание**, чтобы запустить задание сканирования с использованием параметров из предыдущего задания.
- Для моделей принтеров без сенсорного дисплея нажмите  для подтверждения.

## Замените картридж, осталось примерно 0 страниц [88.xу]

Замените указанный картридж с тонером, чтобы удалить сообщение и продолжить печать. Подробнее, см. инструкцию, прилагаемую к расходному материалу или см. раздел “Замена расходных материалов” в *Руководстве пользователя*.

**Примечание.** Если у вас нет картриджа с тонером для замены, см. раздел “Заказ расходных материалов” в *Руководстве пользователя* или посетите веб-сайт [www.lexmark.com](http://www.lexmark.com).

## Замените картридж, несоответствие региона принтера [42.xу]

Установите картридж с тонером, который соответствует номеру региона принтера. x указывает значение региона принтера. у указывает значение региона картриджа. x и у могут иметь следующие значения:

### Перечень регионов для регистрации принтера и картриджа с тонером

Номер региона	Регион
0	Весь мир
1	США, Канада
2	Страны Европейской экономической зоны (ЕЕА), Швейцария
3	Страны Юго-Восточной Азии и Тихоокеанского региона, Австралия, Новая Зеландия
4	Латинская Америка
5	Африка, Ближний Восток, другие страны Европы
9	Неправильный

#### Примечания.

- Значения x и у являются .xу в коде, который отображается на панели управления принтера
- Чтобы продолжить, значения x и у должны совпадать для печати.

## Замените неисправный блок формирования изображения [31.xу]

Замените неисправный блок формирования изображения, чтобы удалить это сообщение. Подробная информация представлена в инструкциях, поставляющихся вместе с расходным материалом, или в разделе «Замена расходных материалов» *Руководства пользователя*.

**Примечание.** Если у вас нет блока формирования изображения для замены, см. раздел «Заказ расходных материалов» данного *Руководства пользователя* или посетите веб-сайт [www.lexmark.com](http://www.lexmark.com).

## Замените формирователь изображения, осталось примерно 0 страниц [84.ху]

Замените указанный формирователь изображения, чтобы удалить сообщение и продолжить печать. Подробнее, см. инструкцию, прилагаемую к расходному материалу или см. раздел “Замена расходных материалов” в *Руководстве пользователя*.

**Примечание.** Если у вас нет формирователя изображения для замены, см. раздел “Заказ расходных материалов” в *Руководстве пользователя* или посетите веб-сайт [www.lexmark.com](http://www.lexmark.com).

## При повторе задания загрузите замятые оригиналы заново.

На панели управления принтера выполните одно или несколько следующих действий:

- Выберите **Отменить задание**, чтобы скрыть сообщение и отменить задание на сканирование. Для моделей принтеров без сенсорного дисплея нажмите  для подтверждения.
- Выберите **Сканирование из УАПД**, чтобы продолжить сканирование из устройства автоматической подачи документов сразу после последнего успешного задания сканирования. Для моделей принтеров без сенсорного дисплея нажмите  для подтверждения.
- Выберите **Сканирование со стекла экспонирования**, чтобы продолжить сканирование со стекла сканера сразу после последнего успешного задания сканирования. Для моделей принтеров без сенсорного дисплея нажмите  для подтверждения.
- Выберите **Завершить задание, не выполняя сканирование**, чтобы завершить последнее успешное задание сканирования. Для моделей принтеров без сенсорного дисплея нажмите  для подтверждения.
- Выберите **Перезапустить задание**, чтобы запустить задание сканирования с использованием параметров из предыдущего задания. Для моделей принтеров без сенсорного дисплея нажмите  для подтверждения.

## Замените комплект ТО, осталось примерно 0 страниц [80.ху]

Требуется выполнить плановое обслуживание принтера. Для получения дополнительных сведений посетите веб-узел службы поддержки Lexmark по адресу <http://support.lexmark.com> или обратитесь к представителю по обслуживанию и сообщите о данном сообщении.

## Замените неподдерживаемый картридж [32.ху]

Извлеките картридж с тонером и установите поддерживаемый картридж, для сброса сообщения и продолжения печати. Подробнее, см. инструкцию, прилагаемую к расходному материалу или см. раздел “Замена расходных материалов” в *Руководстве пользователя*.

**Примечание.** Если у вас нет картриджа с тонером для замены, см. раздел “Заказ расходных материалов” в *Руководстве пользователя* или посетите веб-сайт [www.lexmark.com](http://www.lexmark.com).

## Замените неподдерживаемый формирователь изображения [32.xу]

Извлеките указанный картридж с тонером и установите поддерживаемый, чтобы удалить сообщение и продолжить печать. Подробнее, см. инструкцию, прилагаемую к расходному материалу или см. раздел “Замена расходных материалов” в *Руководстве пользователя*.

**Примечание.** Если у вас нет формирователя изображения для замены, см. раздел “Заказ расходных материалов” в *Руководстве пользователя* или посетите веб-сайт [www.lexmark.com](http://www.lexmark.com).

## Открыта крышка УАП сканера

Закройте крышку устройства автоматической подачи.

## Сканер отключен администратором [840.01]

Печатайте без сканера или обратитесь к представителю службы поддержки.

## Сканер отключен. Если не удалось устранить неисправность, обратитесь к системному администратору. [840.02]

На панели управления принтера выполните одно или несколько следующих действий:

- Выберите **Продолжить при отключенном сканере** для возврата на основной экран, затем обратитесь к представителю службы поддержки.
- Выберите **Перезагрузка и автоматическое включение сканера**, чтобы отменить задание.

**Примечание.** Попытка включить сканер.

- Для моделей принтеров без сенсорного дисплея нажмите  для подтверждения.

## Замятие в сканере, извлеките из сканера все оригиналы [2уу.хх]

Извлеките замятую бумагу из сканера.

## Замятие в сканере, извлеките все замятые оригиналы из сканера [2уу.хх]

Извлеките замятую бумагу из сканера.

## Ошибка последовательного порта [х] [54]

Попробуйте воспользоваться одним из следующих способов.

- Убедитесь, что кабель последовательного интерфейса надежно подключен и подходит для последовательного порта.
- Убедитесь в том, что параметры последовательного интерфейса (протокол, скорость передачи бод, проверка четности и биты данных) правильно настроены на принтере и на компьютере.

- На панели управления принтера нажмите **Продолжить** для продолжения печати. Для моделей принтеров без сенсорного дисплея нажмите  для подтверждения.
- Выключите принтер, а затем снова включите его.

## Не настроен сервер SMTP. Обратитесь к системному администратору.

На панели управления принтера выберите **Продолжить** для удаления сообщения. Для моделей принтеров без сенсорного дисплея нажмите  для подтверждения.

**Примечание.** В случае повторного появления сообщения обратитесь к системному администратору.

## Ошибка ПО стандартной сети [54]

Попробуйте воспользоваться одним из следующих способов.

- На панели управления принтера нажмите **Продолжить** для продолжения печати. На моделях принтера без сенсорного экрана нажмите  для подтверждения.
- Выключите принтер, а затем снова включите его.
- Обновите сетевое микропрограммное обеспечение принтера или сервера печати. Для получения дополнительных сведений посетите веб-узел службы поддержки Lexmark по адресу <http://support.lexmark.com>.

## Стандартный порт USB отключен [56]

На панели управления принтера выберите **Продолжить** для удаления сообщения. Для моделей принтеров без сенсорного дисплея нажмите  для подтверждения.

**Примечания.**

- Все данные, поступающие на принтер через порт USB, игнорируются.
- Убедитесь в том, что в меню «Буфер USB» не выбрано значение «Отключен».

## Для выполнения задания требуются расходные материалы

Выполните одно из следующих действий.

- Установите отсутствующие расходные материалы, чтобы выполнить задание.
- Отмените текущее задание.

## 58 Слишком много модулей флэш-памяти [58]

- 1 Выключите принтер.
- 2 Отсоедините кабель питания от розетки электросети.
- 3 Извлеките лишние модули флэш-памяти.

- 4 Подсоедините кабель питания к правильно заземленной электрической розетке.
- 5 Снова включите принтер.

## Присоединено слишком много лотков [58]

- 1 Выключите принтер.
- 2 Отсоедините кабель питания от розетки электросети.
- 3 Удалите лишние лотки.
- 4 Подсоедините кабель питания к правильно заземленной электрической розетке.
- 5 Снова включите принтер.

## Обнаружена неотформатированная флэш-память [53]

Попробуйте воспользоваться одним из следующих способов.

- На панели управления принтера выберите **Продолжить** для остановки дефрагментации и продолжения печати. Для моделей принтеров без сенсорного дисплея нажмите  для подтверждения.
- Выполните форматирование флэш-памяти.

**Примечание.** Если сообщение об ошибке не сбрасывается, возможно, флэш-память неисправна, и необходимо заменить ее.

## Сервер Weblink не настроен. Обратитесь к системному администратору.

Выберите **Продолжить**, чтобы закрыть сообщение. Для моделей принтеров без сенсорного дисплея нажмите  для подтверждения.

**Примечание.** В случае повторного появления сообщения обратитесь к системному администратору.

## Устранение неполадок принтера

- «Основные неисправности принтера» на стр. 219
- «Проблемы с оборудованием и внутренними дополнительными устройствами» на стр. 221
- «Неполадки при подаче бумаги» на стр. 223

## Основные неисправности принтера

### Принтер не отвечает

Действия	Да	Нет
<p><b>Шаг 1</b> Убедитесь, что принтер включен.</p> <p>Принтер выключен?</p>	Перейти к шагу 2.	Включите принтер.
<p><b>Шаг 2</b> Проверьте, находится ли принтер в спящем режиме или режиме гибернации.</p> <p>Принтер находится в спящем режиме или режиме гибернации?</p>	Нажмите кнопку перехода в спящий режим, чтобы вывести принтер из спящего режима или режима гибернации.	Перейти к шагу 3.
<p><b>Шаг 3</b> Убедитесь в том, что кабель питания подключен к принтеру и электрической розетке с правильным заземлением.</p> <p>Кабель питания подключен к принтеру и к надежно заземленной розетке электросети?</p>	Перейти к шагу 4.	Подключите один конец кабеля питания принтера к разъему принтера, а другой конец — к надежно заземленной электрической розетке.
<p><b>Шаг 4</b> Проверьте другое электрическое оборудование, подключенное к электрической розетке.</p> <p>Электрическое оборудование работает?</p>	Отключите другое электрическое оборудование от розетки, а затем включите принтер. Если принтер не работает, снова подключите другое электрическое оборудование к розетке.	Перейти к шагу 5.
<p><b>Шаг 5</b> Проверьте, чтобы кабели, подключенные к принтеру и компьютеру, были вставлены в правильные порты.</p> <p>Кабели вставлены в правильные порты?</p>	Перейти к шагу 6.	<p>Убедитесь в совпадении следующего.</p> <ul style="list-style-type: none"> <li>• Символа USB на кабеле с символом USB на принтере</li> <li>• Подходящий кабель Ethernet с разъемом Ethernet</li> </ul>
<p><b>Шаг 6</b> Убедитесь в том, что розетка электросети не выключена с помощью выключателя или прерывателя.</p> <p>Розетка электросети выключена с помощью выключателя или прерывателя?</p>	Включите выключатель или сбросьте прерыватель.	Перейти к шагу 7.

Действия	Да	Нет
<p><b>Шаг 7</b></p> <p>Убедитесь, что принтер не подключен к устройствам защиты от импульсного перенапряжения, источникам бесперебойного питания или удлинителям.</p> <p>Принтер подключен к устройству защиты от импульсного перенапряжения, к устройству бесперебойного питания или к удлинителю?</p>	<p>Подсоедините кабель питания к принтеру, а затем к электрической розетке с правильным заземлением.</p>	<p>Перейти к шагу 8.</p>
<p><b>Шаг 8</b></p> <p>Проверьте, чтобы один конец кабеля принтера был подключен к порту принтера, а другой конец кабеля подключен к компьютеру, серверу печати, дополнительному устройству или сетевому устройству.</p> <p>Интерфейсный кабель надежно подсоединен к принтеру и к компьютеру, серверу печати или иному оборудованию для компьютерных сетей?</p>	<p>Перейти к шагу 9.</p>	<p>Надежно подсоедините интерфейсный кабель к принтеру и к компьютеру, серверу печати или иному оборудованию для компьютерных сетей.</p>
<p><b>Шаг 9</b></p> <p>Убедитесь, что дополнительные устройства установлены правильно и упаковочный материал удален.</p> <p>Вспомогательное оборудование установлено правильно и упаковочный материал удален?</p>	<p>Перейти к шагу 10.</p>	<p>Выключите принтер, удалите все упаковочные материалы, снова установите дополнительные устройства на принтер.</p>
<p><b>Шаг 10</b></p> <p>Проверьте, чтобы были выбраны правильные настройки порта в драйвере принтера.</p> <p>Настройки порта правильные?</p>	<p>Перейти к шагу 11.</p>	<p>Используйте правильные настройки драйвера принтера.</p>
<p><b>Шаг 11</b></p> <p>Проверьте установленный драйвер принтера.</p> <p>Установлен правильный драйвер принтера?</p>	<p>Перейти к шагу 12.</p>	<p>Установите правильный драйвер принтера.</p>
<p><b>Шаг 12</b></p> <p>Выключите принтер и приблизительно через 10 секунд снова включите его.</p> <p>Принтер работает?</p>	<p>Неполадка устранена.</p>	<p>Обратитесь в <a href="#">техническая поддержка</a>.</p>

## На дисплее принтера отсутствует изображение

Действия	Да	Нет
<p><b>Шаг 1</b> На панели управления принтера нажмите кнопку перехода в спящий режим.</p> <p>Сообщение <b>Готово</b> появляется на дисплее принтера?</p>	Неполадка устранена.	Перейти к шагу 2.
<p><b>Шаг 2</b> Выключите принтер и приблизительно через 10 секунд снова включите его.</p> <p>Сообщения <b>Подождите . . .</b> и <b>Готово</b> появляются на дисплее принтера?</p>	Неполадка устранена.	Выключите принтер, а затем снова включите его. <a href="#">техническая поддержка</a> .

## Проблемы с оборудованием и внутренними дополнительными устройствами

### Не удается распознать внутреннее дополнительное устройство

Действия	Да	Нет
<p><b>Шаг 1</b> Выключите принтер и приблизительно через 10 секунд снова включите его.</p> <p>Правильно ли работает внутреннее дополнительное устройство?</p>	Неполадка устранена.	Перейти к шагу 2.
<p><b>Шаг 2</b> Проверьте, правильно ли установлено внутреннее дополнительное устройство в плату контроллера.</p> <p><b>а</b> Выключите принтер с помощью выключателем питания и отсоедините кабель питания от розетки электросети.</p> <p><b>б</b> Проверьте, установлено ли внутреннее дополнительное устройство в соответствующий разъем платы контроллера.</p> <p><b>в</b> Подсоедините кабель питания к принтеру, затем к электрической розетке с правильным заземлением и включите принтер.</p> <p>Правильно ли установлено внутреннее дополнительное устройство в плату контроллера?</p>	Перейти к шагу 3.	Подсоедините внутреннее дополнительное устройство к плате контроллера.
<p><b>Шаг 3</b> Распечатайте страницу параметров меню и проверьте наличие внутреннего дополнительного устройства в списке установленных устройств.</p> <p>Указано ли внутреннее дополнительное устройство на странице параметров меню?</p>	Перейти к шагу 4.	Повторно установите внутреннее дополнительное устройство.

Действия	Да	Нет
<p><b>Шаг 4</b></p> <p><b>а</b> Проверьте, выбрано ли внутреннее дополнительное устройство.</p> <p>Возможно, потребуется вручную добавить внутреннее дополнительное устройство в драйвере принтера, чтобы сделать его доступным для заданий печати. Для получения дополнительных сведений см. раздел «Обновление списка дополнительных устройств в драйвере принтера» на стр. 24.</p> <p><b>б</b> Повторно отправьте задание на печать.</p> <p>Правильно ли работает внутреннее дополнительное устройство?</p>	Неполадка устранена.	Обратитесь в <a href="#">техническая поддержка</a> .

## Проблемы с лотком

Действия	Да	Нет
<p><b>Шаг 1</b></p> <p><b>а</b> Выдвиньте лоток и выполните одно из следующих действий.</p> <ul style="list-style-type: none"> <li>• Проверьте, не застряла ли бумага.</li> <li>• Проверьте, чтобы направляющие для бумаги соответствовали индикаторам размера бумаги на лотке.</li> <li>• При печати на бумаге пользовательского формата, убедитесь, что направляющие бумаги прилегают к краям бумаги.</li> <li>• Убедитесь в том, что высота стопки загруженной бумаги ниже индикатора максимальной загрузки бумаги.</li> <li>• Убедитесь в том, что бумага лежит ровно в лотке.</li> </ul> <p><b>б</b> Проверьте, что лоток закрывается как положено.</p> <p>Лоток работает?</p>	Неполадка устранена.	Перейти к шагу 2.
<p><b>Шаг 2</b></p> <p><b>а</b> Выключите принтер и приблизительно через 10 секунд снова включите его.</p> <p><b>б</b> Повторно отправьте задание на печать.</p> <p>Лоток работает?</p>	Неполадка устранена.	Перейти к шагу 3.
<p><b>Шаг 3</b></p> <p>Проверьте, распознается ли лоток принтером после установки. Распечатайте страницу параметров меню и проверьте наличие лотка в списке установленных компонентов.</p> <p>Лоток указан в списке на странице параметров меню?</p>	Перейти к шагу 4.	Снова установите лоток. Подробнее см. документацию по установке лотка.

Действия	Да	Нет
<p><b>Шаг 4</b> Убедитесь в том, что лоток доступен в драйвере принтера.</p> <p><b>Примечание.</b> Возможно, потребуется вручную добавить лоток в драйвер принтера, чтобы сделать его доступным для заданий печати. Подробнее см. «Обновление списка дополнительных устройств в драйвере принтера» на стр. 24.</p> <p>Лоток доступен в драйвере принтера?</p>	Неполадка устранена.	Обратитесь в <a href="#">техническая поддержка</a> .

## Неполадки при подаче бумаги

### Замятые страницы повторно не распечатываются



Действия	Да	Нет
<p><b>а</b> Включите функцию восстановления после замятия.</p> <p><b>1</b> На панели управления принтера выберите: <b>Параметры &gt; Общие параметры &gt; Восстановление печати &gt; Восстановление после замятия</b></p> <p><b>2</b> Выберите <b>Вкл.</b> или <b>Авто</b>.</p> <p><b>3</b> В зависимости от модели принтера, нажмите  или коснитесь <b>Отправить</b>.</p> <p><b>б</b> Снова отправьте на печать страницы, которые не были отпечатаны.</p> <p>Замятые страницы снова отпечатаны?</p>	Неполадка устранена.	Обратитесь в <a href="#">техническая поддержка</a> .

### Частые замятия бумаги

Действия	Да	Нет
<p><b>Шаг 1</b></p> <p><b>а</b> Выдвиньте лоток и выполните одно из следующих действий.</p> <ul style="list-style-type: none"> <li>• Убедитесь в том, что бумага лежит ровно в лотке.</li> <li>• Проверьте, чтобы направляющие для бумаги соответствовали индикаторам размера бумаги на лотке.</li> <li>• Убедитесь в том, что направляющие придвинуты к краям бумаги.</li> <li>• Убедитесь в том, что высота стопки загруженной бумаги ниже индикатора максимальной загрузки бумаги.</li> <li>• Убедитесь в том, что печать выполняется на бумаге рекомендованного размера и типа.</li> </ul> <p><b>б</b> Вставьте лоток должным образом.</p> <p>Если функция Восстановление после замятия включена, тогда задания будут повторно распечатаны.</p> <p>Часто ли происходят замятия бумаги?</p>	Перейти к шагу 2.	Неполадка устранена.

Действия	Да	Нет
<p><b>Шаг 2</b></p> <p><b>а</b> Загрузите бумагу из новой пачки.</p> <p><b>Примечание.</b> Бумага может отсыреть вследствие повышенной влажности воздуха. До загрузки в принтер бумагу следует хранить в фирменной упаковке.</p> <p><b>б</b> Повторно отправьте задание на печать.</p> <p>Часто ли происходят замятия бумаги?</p>	Перейти к шагу 3.	Неполадка устранена.
<p><b>Шаг 3</b></p> <p><b>а</b> Ознакомьтесь с рекомендациями по предотвращению замятий. Подробнее см. «Предотвращение замятия материалов для печати» на стр. 188.</p> <p><b>б</b> Выполните инструкции в рекомендациях, затем повторно отправьте задание на печать.</p> <p>Часто ли происходят замятия бумаги?</p>	Обратитесь в <a href="#">техническая поддержка</a> .	Неполадка устранена.

### После извлечения замятой бумаги продолжает отображаться сообщение о замятии бумаги

Действия	Да	Нет
<p><b>а</b> Выполните одно из следующих действий.</p> <ul style="list-style-type: none"> <li>При использовании принтера с сенсорным экраном нажмите  или <b>Готово</b>.</li> <li>При использовании принтеров без сенсорного экрана нажмите <b>Далее</b> &gt;  &gt; <b>Устраните замятие и нажмите ОК</b> &gt; .</li> </ul> <p><b>б</b> Следуйте указаниям на дисплее принтера.</p> <p>Сообщение о замятии по-прежнему отображается?</p>	Обратитесь в <a href="#">техническая поддержка</a> .	Неполадка устранена.

# Устранение проблем печати

## Проблемы при печати

### Печатаются неверные символы

Действия	Да	Нет
<p><b>Шаг 1</b> Убедитесь в том, что принтер не находится в режиме "Шестнадцатеричный дамп".</p> <p><b>Примечание.</b> Если на дисплей принтера выведено сообщение <b>Готов шестн.</b>, выключите принтер, а затем снова включите его, чтобы отключить режим "Шестнадцатеричный дамп".</p> <p>Принтер переведен в режим "Шестнадцатеричный дамп"?</p>	Отключите режим "Шестнадцатеричный дамп".	Перейти к шагу 2.
<p><b>Шаг 2</b></p> <p><b>а</b> На панели управления принтера, выберите <b>Стандартная сеть</b> или <b>Сеть [х]</b>, затем установите SmartSwitch в положение "Вкл."</p> <p><b>б</b> Повторно отправьте задание на печать.</p> <p>Распечатываются ошибочные символы?</p>	Обратитесь в <a href="#">техническая поддержка</a> .	Неполадка устранена.

### Для задания на печать применяется бумага неподходящего типа либо бумага загружена в неподходящий лоток

Действия	Да	Нет
<p><b>Шаг 1</b></p> <p><b>а</b> Проверьте, что для печати используется бумага, которая подходит для лотка.</p> <p><b>б</b> Повторно отправьте задание на печать.</p> <p>Задание на печать выполнялось из правильного лотка и на правильной бумаге?</p>	Неполадка устранена.	Перейти к шагу 2.
<p><b>Шаг 2</b></p> <p><b>а</b> В меню "Бумага" на панели управления принтера задайте формат и тип бумаги в соответствии с загруженной в лоток бумагой.</p> <p><b>б</b> Повторно отправьте задание на печать.</p> <p>Задание на печать выполнялось из правильного лотка и на правильной бумаге?</p>	Неполадка устранена.	Перейти к шагу 3.

Действия	Да	Нет
<p><b>Шаг 3</b></p> <p><b>а</b> В зависимости от операционной системы, откройте настройки печати или диалговое коно печати, и укажите тип бумаги.</p> <p><b>б</b> Повторно отправьте задание на печать.</p> <p>Задание на печать выполнялось из правильного лотка и на правильной бумаге?</p>	Неполадка устранена.	Перейти к шагу 4.
<p><b>Шаг 4</b></p> <p><b>а</b> Проверьте, не связаны ли лотки.</p> <p><b>б</b> Повторно отправьте задание на печать.</p> <p>Задание на печать выполнялось из правильного лотка и на правильной бумаге?</p>	Неполадка устранена.	Обратитесь в <a href="#">техническая поддержка</a> .

### При печати больших заданий не выполняется разбор по копиям

Действия	Да	Нет
<p><b>Шаг 1</b></p> <p><b>а</b> В меню «Оформление» на панели управления принтера задайте Разбор по копиям «1,2,3 – 1,2,3».</p> <p><b>б</b> Повторно отправьте задание на печать.</p> <p>Печать и разбор по копиям задания выполнены правильно?</p>	Неполадка устранена.	Перейти к шагу 2.
<p><b>Шаг 2</b></p> <p><b>а</b> В программном обеспечении принтера установите Разбор по копиям «1,2,3 – 1,2,3».</p> <p><b>Примечание.</b> Если в программном обеспечении для параметра «Разбор по копиям» задано значение «1,1,1 – 2,2,2», значение этого параметра, заданное в меню «Оформление», игнорируется.</p> <p><b>б</b> Повторно отправьте задание на печать.</p> <p>Печать и разбор по копиям задания выполнены правильно?</p>	Неполадка устранена.	Перейти к шагу 3.
<p><b>Шаг 3</b></p> <p>Упростите задание (уменьшите количество и размер шрифтов, количество и сложность изображений, количество страниц в задании).</p> <p>Печать и разбор по копиям задания выполнены правильно?</p>	Неполадка устранена.	Обратитесь в <a href="#">техническая поддержка</a> .

**Многоязычные файлы PDF не распечатываются**

Действия	Да	Нет
<p><b>Шаг 1</b></p> <p><b>а</b> Проверьте, настроены ли параметры печати для вывода PDF на внедрение всех шрифтов. Подробнее см. прилагаемую к ПО Adobe Acrobat документацию.</p> <p><b>б</b> Создайте новый файл PDF, а затем повторно отправьте задание на печать.</p> <p>Файлы печатаются?</p>	Неполадка устранена.	Перейти к шагу 2.
<p><b>Шаг 2</b></p> <p><b>а</b> Откройте документ, который требуется распечатать, в Adobe Reader.</p> <p><b>б</b> Щелкните <b>Файл &gt;Печать &gt;Расширенные &gt;Распечатать как изображение &gt;ОК &gt;ОК</b>.</p> <p>Файлы печатаются?</p>	Неполадка устранена.	Обратитесь в <a href="#">техническая поддержка</a> .

**Задания печати не распечатываются**

Действия	Да	Нет
<p><b>Шаг 1</b></p> <p><b>а</b> В документе, который вы пытаетесь вывести на печать, откройте диалоговое окно Печать и проверьте, выбран ли правильный принтер.</p> <p><b>Примечание.</b> Если принтер не выбран в качестве принтера по умолчанию, необходимо выбирать принтер для всех файлов, которые требуется напечатать.</p> <p><b>б</b> Повторно отправьте задание на печать.</p> <p>Задания печатаются?</p>	Неполадка устранена.	Перейти к шагу 2.
<p><b>Шаг 2</b></p> <p><b>а</b> Проверьте, подключен ли принтер и включен ли он, а также появилось ли сообщение <b>Готов</b> на дисплее принтера.</p> <p><b>б</b> Повторно отправьте задание на печать.</p> <p>Задания печатаются?</p>	Неполадка устранена.	Перейти к шагу 3.
<p><b>Шаг 3</b></p> <p>Если на дисплее принтера появляется сообщение об ошибке, удалите сообщение.</p> <p><b>Примечание.</b> Принтер продолжает работу после удаления сообщения.</p> <p>Задания печатаются?</p>	Неполадка устранена.	Перейти к шагу 4.

Действия	Да	Нет
<p><b>Шаг 4</b></p> <p><b>а</b> Проверьте, работают ли порты (USB, последовательный, или Ethernet) и надежно ли подключены кабели к компьютеру и принтеру.</p> <p><b>Примечание.</b> Подробнее см. документацию по установке, входящую в комплект поставки принтера.</p> <p><b>б</b> Повторно отправьте задание на печать.</p> <p>Задания печатаются?</p>	Неполадка устранена.	Перейти к шагу 5.
<p><b>Шаг 5</b></p> <p><b>а</b> Выключите принтер и приблизительно через 10 секунд снова включите его.</p> <p><b>б</b> Повторно отправьте задание на печать.</p> <p>Задания печатаются?</p>	Неполадка устранена.	Перейти к шагу 6.
<p><b>Шаг 6</b></p> <p><b>а</b> Удалите и повторно установите программное обеспечение принтера. Подробнее см. «Установка программного обеспечения принтера» на стр. 23.</p> <p><b>Примечание.</b> Обновленное ПО принтера может быть доступно на сайте <a href="http://support.lexmark.com">http://support.lexmark.com</a>.</p> <p><b>б</b> Повторно отправьте задание на печать.</p> <p>Задания печатаются?</p>	Неполадка устранена.	Обратитесь в <a href="#">техническая поддержка</a> .

### Печать задания выполняется медленнее, чем ожидалось

Действия	Да	Нет
<p><b>Шаг 1</b></p> <p>Изменение экологических настроек принтера.</p> <p><b>а</b> На панели управления принтера выберите:</p> <p><b>Параметры &gt;Общие параметры</b></p> <p><b>б</b> Выберите <b>Еco-Mode</b> или <b>Тихий режим</b>, а затем выберите <b>Выкл..</b></p> <p><b>Примечание.</b> Отключение параметров Eco-Mode или Тихий режим может привести к повышенному расходу электроэнергии, расходных материалов, либо того и другого.</p> <p>Задание на печать выполнено?</p>	Неполадка устранена.	Перейти к шагу 2.
<p><b>Шаг 2</b></p> <p>Уменьшите количество и размер шрифтов, количество и сложность изображений, количество страниц в задании на печать, а затем снова отправьте задание на печать.</p> <p>Задание на печать выполнено?</p>	Неполадка устранена.	Перейти к шагу 3.

Действия	Да	Нет
<p><b>Шаг 3</b></p> <p><b>а</b> Удалите задания на печать, сохраненные в памяти компьютера.</p> <p><b>б</b> Повторно отправьте задание на печать.</p> <p>Задание на печать выполнено?</p>	Неполадка устранена.	Перейти к шагу 4.
<p><b>Шаг 4</b></p> <p><b>а</b> Отключите функцию "Защита страниц". На панели управления принтера выберите: <b>Параметры &gt;Общие параметры &gt;Восстановление печати &gt;Защита страницы &gt;Выкл.</b></p> <p><b>б</b> Повторно отправьте задание на печать.</p> <p>Задание на печать выполнено?</p>	Неполадка устранена.	Перейти к шагу 5.
<p><b>Шаг 5</b></p> <p><b>а</b> Проверьте надежность подсоединения кабелей к принтеру и серверу печати. Чтобы получить дополнительные сведения, см. документацию, прилагаемую к принтеру.</p> <p><b>б</b> Повторно отправьте задание на печать.</p> <p>Задание на печать выполнено?</p>	Неполадка устранена.	Обратитесь в <a href="#">техническая поддержка</a> .

## Скорость печати снижается

### Примечания.

- При печати на бумаге узкого формата, принтер печатает на пониженной скорости для предотвращения повреждения термоблока.
- Скорость работы принтера может быть уменьшена при печати в течение продолжительного периода времени, или печати при повышенных температурах.

Действия	Да	Нет
<p><b>Шаг 1</b></p> <p><b>а</b> Убедитесь, что указан тип бумаги, соответствующий типу бумаги, загруженной в лоток или устройство подачи.</p> <p><b>Примечание.</b> Для печати на бумаге формата letter следует использовать термоблок на 110 Вольт, а термоблок на 220 Вольт следует использовать для печати на бумаге формата А4.</p> <p><b>б</b> Повторно отправьте задание на печать.</p> <p>Скорость печати возросла?</p>	Неполадка устранена.	Перейти к шагу 2.

Действия	Да	Нет
<p><b>Шаг 2</b></p> <p><b>а</b> Замените термоблок. Для получения дополнительных сведений об установке термоблока см. прилагаемые к нему инструкции.</p> <p><b>б</b> Повторно отправьте задание на печать.</p> <p>Скорость печати возросла?</p>	Неполадка устранена.	Обратитесь в <a href="#">техническая поддержка</a> .

## Не работает функция связывания лотков

### Примечания.

- Лотки в состоянии определять длину бумаги.
- В многоцелевом устройстве подачи бумаги не выполняется автоматическое определение формата бумаги. Формат требуется установить в меню "Формат и тип бумаги".

Действия	Да	Нет
<p><b>Шаг 1</b></p> <p><b>а</b> Откройте лотки и проверьте, содержится ли в них бумага одинакового формата и типа.</p> <ul style="list-style-type: none"> <li>• Переместите направляющие бумаги в положения, соответствующие формату бумаги, загруженному в каждый из лотков.</li> <li>• Проверьте, чтобы направляющие для бумаги соответствовали индикаторам размера бумаги на лотке.</li> </ul> <p><b>б</b> Повторно отправьте задание на печать.</p> <p>Лотки связаны правильно?</p>	Неполадка устранена.	Перейти к шагу 2.
<p><b>Шаг 2</b></p> <p><b>а</b> В меню «Бумага» на панели управления принтера задайте тип и формат бумаги в соответствии с загруженной в связываемые лотки бумагой.</p> <p><b>Примечание.</b> Чтобы связать лотки, формат и тип бумаги должны совпадать.</p> <p><b>б</b> Повторно отправьте задание на печать.</p> <p>Лотки связаны правильно?</p>	Неполадка устранена.	Обратитесь в <a href="#">техническая поддержка</a> .

## Возникают незапланированные разрывы страниц

Действия	Да	Нет
<p><b>Шаг 1</b> Настройте параметры времени ожидания печати.</p> <p><b>а</b> На панели управления принтера выберите: <b>Параметры &gt;Общие параметры &gt;Время ожидания &gt;Время ожидания печати</b></p> <p><b>б</b> Выберите более высокое значение, а затем, в зависимости от модели принтера, выберите <b>ОК</b> или <b>Отправить</b>.</p> <p><b>в</b> Повторно отправьте задание на печать.</p> <p>Правильно ли распечатан файл?</p>	Неполадка устранена.	Перейти к шагу 2.
<p><b>Шаг 2</b> <b>а</b> Проверьте файл оригинала на разрывы страниц при ручной подаче.</p> <p><b>б</b> Повторно отправьте задание на печать.</p> <p>Правильно ли распечатан файл?</p>	Неполадка устранена.	Обратитесь в <a href="#">техническая поддержка</a> .

## Неполадки, связанные с качеством печати

### Символы распечатываются с зубчатыми или неровными краями

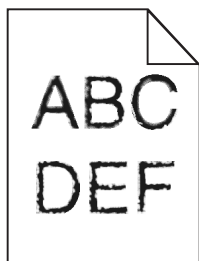

Назначение	Да	Нет
<p><b>Шаг 1</b> <b>а</b> Напечатайте список образцов шрифтов, чтобы проверить, поддерживаются ли принтером шрифты, которые используются.</p> <p><b>1</b> На панели управления принтера выберите: <b>Меню &gt;Отчеты &gt;Печать шрифтов</b></p> <p><b>2</b> Выберите <b>Шрифты PCL</b> или <b>Шрифты PostScript</b>.</p> <p><b>б</b> Повторно отправьте задание на печать.</p> <p>Используются шрифты, поддерживаемые принтером?</p>	Перейти к шагу 2.	Выберите шрифт, поддерживаемый принтером.

Назначение	Да	Нет
<p><b>Шаг 2</b></p> <p>Проверьте, поддерживаются ли шрифты, установленные на компьютере, принтером.</p> <p>Шрифты, установленные на компьютере, поддерживаются принтером?</p>	Неполадка устранена.	Обратитесь в <a href="#">техническая поддержка</a> .

## Обрезанные страницы или изображения

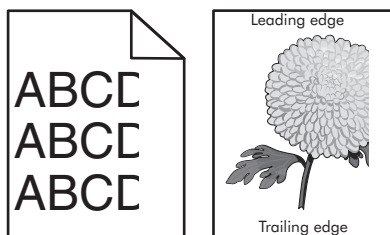

Назначение	Да	Нет
<p><b>Шаг 1</b></p> <p><b>а</b> Отрегулируйте положение направляющих длины и ширины в лотке в соответствии с форматом загруженной бумаги.</p> <p><b>б</b> Повторно отправьте задание на печать.</p> <p>Страница или изображение обрезано?</p>	Перейти к шагу 2.	Неполадка устранена.
<p><b>Шаг 2</b></p> <p>В меню «Бумага» на панели управления принтера задайте тип и формат бумаги в соответствии с загруженной в лоток бумагой.</p> <p>Формат и тип бумаги соответствуют бумаге, загруженной в лоток?</p>	Перейти к шагу 3.	<p>Выполните одно или несколько из указанных ниже действий.</p> <ul style="list-style-type: none"> <li>В параметрах лотка укажите формат бумаги для соответствия загруженной в лоток бумаге.</li> <li>Замените бумагу, загруженную в лоток, в соответствии с форматом бумаги, указанным в параметрах лотка.</li> </ul>
<p><b>Шаг 3</b></p> <p><b>а</b> В зависимости от операционной системы укажите формат бумаги в диалоговом окне "Настройка печати" или "Печать".</p> <p><b>б</b> Повторно отправьте задание на печать.</p> <p>Страница или изображение обрезано?</p>	Перейти к шагу 4.	Неполадка устранена.

Назначение	Да	Нет
<p><b>Шаг 4</b></p> <p><b>а</b> Снова установите блок формирования изображения.</p> <p><b>1</b> Извлеките картридж с тонером.</p> <p><b>2</b> Извлеките формирователь изображения.</p> <p><b>ПРЕДУПРЕЖДЕНИЕ. Возможность повреждения:</b> Не оставляйте формирователь изображения под воздействием света дольше 10 минут. Длительное воздействие света может привести к снижению качества печати.</p> <p><b>3</b> Установите формирователь изображения, а затем картридж.</p> <p><b>б</b> Повторно отправьте задание на печать.</p> <p>Страница или изображение обрезано?</p>	<p>Обратитесь в <a href="#">техническая поддержка</a>.</p>	<p>Неполадка устранена.</p>

### При печати на изображении появляется некоторый оттенок

**Примечание.** При печати на бумаге формата letter с помощью термоблока на 220 Вольт происходит сжатие изображения.

Действия	Да	Нет
<p><b>Шаг 1</b></p> <p><b>а</b> Убедитесь, что указан тип бумаги, соответствующий типу бумаги, загруженной в лоток или устройство подачи.</p> <p><b>Примечание.</b> Для печати на бумаге формата letter следует использовать термоблок на 110 Вольт, а термоблок на 220 Вольт следует использовать для печати на бумаге формата А4.</p> <p><b>б</b> Повторно отправьте задание на печать.</p> <p>Сжатые изображения по-прежнему появляются?</p>	<p>Неполадка устранена.</p>	<p>Перейти к шагу 2.</p>
<p><b>Шаг 2</b></p> <p><b>а</b> Замените термоблок. Для получения дополнительных сведений об установке термоблока см. прилагаемые к нему инструкции.</p> <p><b>б</b> Повторно отправьте задание на печать.</p> <p>Сжатые изображения по-прежнему появляются?</p>	<p>Неполадка устранена.</p>	<p>Обратитесь в <a href="#">техническая поддержка</a>.</p>

### Серый фон на распечатываемых изображениях

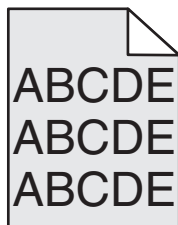

Назначение	Да	Нет
<p><b>Шаг 1</b></p> <p><b>а</b> Значение параметра «Плотность тонера» можно уменьшить, выбрав на панели управления принтером меню «Качество».</p> <p><b>Примечание.</b> Заводской настройкой по умолчанию является значение 8.</p> <p><b>б</b> Повторно отправьте задание на печать.</p> <p>Исчез ли серый фон на распечатываемых изображениях?</p>	Неполадка устранена.	Перейти к шагу 2.
<p><b>Шаг 2</b></p> <p>Повторно установите формирователь изображения, а затем картридж с тонером.</p> <p><b>а</b> Извлеките картридж с тонером.</p> <p><b>б</b> Извлеките формирователь изображения.</p> <p><b>ПРЕДУПРЕЖДЕНИЕ. Возможность повреждения:</b> Не оставляйте формирователь изображения под воздействием света дольше 10 минут. Длительное воздействие света может привести к снижению качества печати.</p> <p><b>в</b> Установите формирователь изображения, а затем картридж.</p> <p><b>г</b> Повторно отправьте задание на печать.</p> <p>Исчез ли серый фон на распечатываемых изображениях?</p>	Неполадка устранена.	Перейти к шагу 3.
<p><b>Шаг 3</b></p> <p>Замените формирователь изображения и повторно отправьте задание на печать.</p> <p>Исчез ли серый фон на распечатываемых изображениях?</p>	Неполадка устранена.	Обратитесь в <a href="#">техническая поддержка</a> .

## На страницах видны горизонтальные пропуски

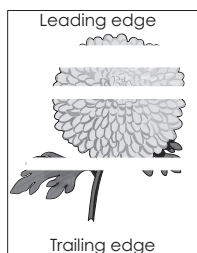

Назначение	Да	Нет
<p><b>Шаг 1</b></p> <p><b>а</b> Убедитесь в том, что прикладная программа использует правильный шаблон заливки.</p> <p><b>б</b> Повторно отправьте задание на печать.</p> <p>На страницах видны горизонтальные пропуски?</p>	Перейти к шагу 2.	Неполадка устранена.

Назначение	Да	Нет
<p><b>Шаг 2</b></p> <p><b>а</b> Загрузите в указанный лоток или устройство подачи рекомендуемый тип бумаги.</p> <p><b>б</b> Повторно отправьте задание на печать.</p> <p>На страницах видны горизонтальные пропуски?</p>	Перейти к шагу 3.	Неполадка устранена.
<p><b>Шаг 3</b></p> <p><b>а</b> Перераспределите тонер в формирователе изображения.</p> <p><b>1</b> Извлеките картридж с тонером, а затем формирователь изображения.</p> <p><b>2</b> Резко встряхните формирователь изображения.</p> <p><b>ПРЕДУПРЕЖДЕНИЕ. Возможность повреждения:</b> Не оставляйте формирователь изображения под воздействием света дольше 10 минут. Длительное воздействие света может привести к снижению качества печати.</p> <p><b>3</b> Повторно установите формирователь изображения, затем картридж.</p> <p><b>б</b> Повторно отправьте задание на печать.</p> <p>На страницах видны горизонтальные пропуски?</p>	Перейти к шагу 4.	Неполадка устранена.
<p><b>Шаг 4</b></p> <p>Замените формирователь изображения и повторно отправьте задание на печать.</p> <p>На страницах видны горизонтальные пропуски?</p>	Обратитесь в <a href="#">техническая поддержка</a> .	Неполадка устранена.

## Неверные поля на распечатываемых изображениях

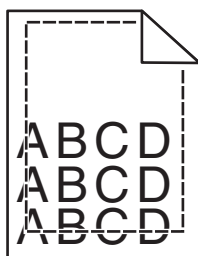

Назначение	Да	Нет
<p><b>Шаг 1</b></p> <p><b>а</b> Отрегулируйте положение направляющих ширины и длины в лотке в соответствии с форматом загруженной бумаги.</p> <p><b>б</b> Повторно отправьте задание на печать.</p> <p>Размер полей правильный?</p>	Неполадка устранена.	Перейти к шагу 2.

Назначение	Да	Нет
<p><b>Шаг 2</b></p> <p>В меню «Бумага» на панели управления принтера задайте формат бумаги в соответствии с загруженной в лоток бумагой.</p> <p>Формат бумаги соответствует загруженной в лоток бумаге?</p>	Перейти к шагу 3.	<p>Выполните одно или несколько из указанных ниже действий.</p> <ul style="list-style-type: none"> <li>• В параметрах лотка укажите формат бумаги для соответствия загруженной в лоток бумаге.</li> <li>• Замените бумагу, загруженную в лоток, в соответствии с форматом бумаги, указанным в параметрах лотка.</li> </ul>
<p><b>Шаг 3</b></p> <p><b>а</b> В зависимости от операционной системы укажите формат бумаги в диалоговом окне "Настройка печати" или "Печать".</p> <p><b>б</b> Повторно отправьте задание на печать.</p> <p>Размер полей правильный?</p>	Неполадка устранена.	Обратитесь в <a href="#">техническая поддержка</a> .

## Скручивание бумаги

Назначение	Да	Нет
<p><b>Шаг 1</b></p> <p>Отрегулируйте положение направляющих ширины и длины в лотке в соответствии с форматом загруженной бумаги.</p> <p>Направляющие ширины и длины установлены правильно?</p>	Перейти к шагу 2.	Настройте направляющие ширины и длины.
<p><b>Шаг 2</b></p> <p>В меню «Бумага» на панели управления принтера задайте тип и плотность бумаги в соответствии с загруженной в лоток бумагой.</p> <p>Параметры типа и плотности бумаги соответствуют типу и плотности загруженной в лоток бумаге?</p>	Перейти к шагу 3.	В параметрах лотка укажите тип и плотность бумаги, которые соответствуют загруженной в лоток бумаге.
<p><b>Шаг 3</b></p> <p><b>а</b> В зависимости от операционной системы укажите тип и плотность бумаги в диалоговом окне "Настройка печати" или "Печать".</p> <p><b>б</b> Повторно отправьте задание на печать.</p> <p>По-прежнему происходит скручивание бумаги?</p>	Перейти к шагу 4.	Неполадка устранена.

Назначение	Да	Нет
<p><b>Шаг 4</b></p> <p><b>а</b> Извлеките бумагу с лотка и переверните ее другой стороной вверх.</p> <p><b>б</b> Повторно отправьте задание на печать.</p> <p>По-прежнему происходит скручивание бумаги?</p>	Перейти к шагу 5.	Неполадка устранена.
<p><b>Шаг 5</b></p> <p><b>а</b> Загрузите бумагу из новой пачки.</p> <p><b>Примечание.</b> Бумага может отсыреть вследствие повышенной влажности воздуха. До загрузки в принтер бумагу следует хранить в фирменной упаковке.</p> <p><b>б</b> Повторно отправьте задание на печать.</p> <p>По-прежнему происходит скручивание бумаги?</p>	Обратитесь в <a href="#">техническая поддержка</a> .	Неполадка устранена.

## Неоднородное качество печати

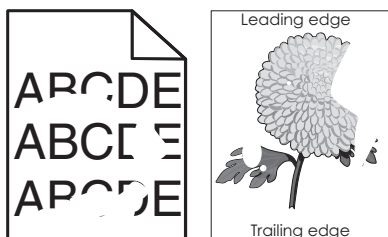

Назначение	Да	Нет
<p><b>Шаг 1</b></p> <p><b>а</b> Отрегулируйте положение направляющих ширины и длины в лотке в соответствии с форматом загруженной в лоток бумаги.</p> <p><b>б</b> Повторно отправьте задание на печать.</p> <p>По-прежнему отображается неровное качество печати?</p>	Перейти к шагу 2.	Неполадка устранена.
<p><b>Шаг 2</b></p> <p>В меню «Бумага» на панели управления принтера задайте тип и формат бумаги в соответствии с загруженной в лоток бумагой.</p> <p>Параметры принтера соответствуют типу и плотности загруженной в лоток бумаги?</p>	Перейти к шагу 3.	В параметрах лотка укажите формат и тип бумаги, которые соответствуют загруженной в лоток бумаге.
<p><b>Шаг 3</b></p> <p><b>а</b> В зависимости от операционной системы укажите тип и плотность бумаги в диалоговом окне "Настройка печати" или "Печать".</p> <p><b>б</b> Повторно отправьте задание на печать.</p> <p>По-прежнему отображается неровное качество печати?</p>	Перейти к шагу 4.	Неполадка устранена.

Назначение	Да	Нет
<p><b>Шаг 4</b></p> <p>Проверьте загруженную в лоток бумагу – возможно, используется тисненая бумага с шероховатой поверхностью.</p> <p>Выполняется печать на тисненой бумаге с шероховатой поверхностью?</p>	<p>В меню «Бумага» на панели управления принтера задайте фактуру бумаги в соответствии с загруженной в лоток бумагой.</p>	<p>Перейти к шагу 5.</p>
<p><b>Шаг 5</b></p> <p><b>а</b> Загрузите бумагу из новой пачки.</p> <p><b>Примечание.</b> Бумага может отсыреть вследствие повышенной влажности воздуха. До загрузки в принтер бумагу следует хранить в фирменной упаковке.</p> <p><b>б</b> Повторно отправьте задание на печать.</p> <p>По-прежнему отображается неровное качество печати?</p>	<p>Перейти к шагу 6.</p>	<p>Неполадка устранена.</p>
<p><b>Шаг 6</b></p> <p>Замените формирователь изображения и повторно отправьте задание на печать.</p> <p>По-прежнему отображается неровное качество печати?</p>	<p>Обратитесь в <a href="#">техническая поддержка</a> службу поддержки по адресу <a href="http://support.lexmark.com">http://support.lexmark.com</a> или к представителю по обслуживанию.</p>	<p>Неполадка устранена.</p>

## Слишком темная печать

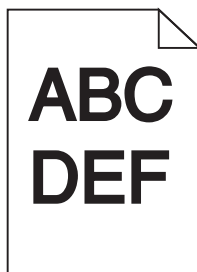

Назначение	Да	Нет
<p><b>Шаг 1</b></p> <p><b>а</b> Значение параметра "Плотность тонера" можно уменьшить, выбрав на панели управления принтером меню "Quality".</p> <p><b>Примечание.</b> Заводской настройкой по умолчанию является значение 8.</p> <p><b>б</b> Повторно отправьте задание на печать.</p> <p>По-прежнему печать слишком темная?</p>	<p>Перейти к шагу 2.</p>	<p>Неполадка устранена.</p>

Назначение	Да	Нет
<p><b>Шаг 2</b></p> <p><b>а</b> В меню «Бумага» на панели управления принтера задайте тип, фактуру и плотность бумаги в соответствии с загруженной в лоток бумагой.</p> <p><b>б</b> Повторно отправьте задание на печать.</p> <p>Для лотка заданы тип, фактура и плотность загруженной бумаги?</p>	Перейти к шагу 3.	<p>Выполните одно или несколько из указанных ниже действий.</p> <ul style="list-style-type: none"> <li>• В параметрах лотка укажите тип, фактуру и плотность бумаги, которые соответствуют загруженной в лоток бумаге.</li> <li>• Замените бумагу, загруженную в лоток в соответствии с типом, фактурой и плотностью бумаги, которые указаны в параметрах лотка.</li> </ul>
<p><b>Шаг 3</b></p> <p><b>а</b> В зависимости от операционной системы укажите тип, фактуру и плотность бумаги в диалоговом окне "Настройка печати" или "Печать".</p> <p><b>б</b> Повторно отправьте задание на печать.</p> <p>По-прежнему печать слишком темная?</p>	Перейти к шагу 4.	Неполадка устранена.
<p><b>Шаг 4</b></p> <p>Проверьте загруженную в лоток бумагу – возможно, используется тисненая бумага с шероховатой поверхностью.</p> <p>Выполняется печать на тисненой бумаге с шероховатой поверхностью?</p>	В меню "Фактура бумаги" панели управления принтера измените параметры фактуры бумаги, в соответствии с бумагой, которая используется для печати.	Перейти к шагу 5.
<p><b>Шаг 5</b></p> <p><b>а</b> Загрузите бумагу из новой пачки.</p> <p><b>Примечание.</b> Бумага может отсыреть вследствие повышенной влажности воздуха. До загрузки в принтер бумагу следует хранить в фирменной упаковке.</p> <p><b>б</b> Повторно отправьте задание на печать.</p> <p>По-прежнему печать слишком темная?</p>	Перейти к шагу 6.	Неполадка устранена.

Назначение	Да	Нет
<p><b>Шаг 6</b> Замените формирователь изображения и повторно отправьте задание на печать.</p> <p>По-прежнему печать слишком темная?</p>	Обратитесь в <a href="#">техническая поддержка</a> .	Неполадка устранена.

## Слишком светлая печать

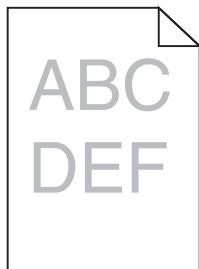

Назначение	Да	Нет
<p><b>Шаг 1</b> <b>а</b> Значение параметра "Плотность тонера" можно увеличить, выбрав на панели управления принтером меню "Quality". <b>Примечание.</b> Заводской настройкой по умолчанию является значение 8. <b>б</b> Повторно отправьте задание на печать.</p> <p>По-прежнему печать слишком светлая?</p>	Перейти к шагу 2.	Неполадка устранена.
<p><b>Шаг 2</b> В меню «Бумага» на панели управления принтера задайте тип, фактуру и плотность бумаги в соответствии с загруженной в лоток бумагой.</p> <p>Для лотка заданы тип, фактура и плотность загруженной бумаги?</p>	Перейти к шагу 3.	Замените формат, фактуру и плотность бумаги для соответствия загруженной в лоток бумаге.
<p><b>Шаг 3</b> <b>а</b> В зависимости от операционной системы укажите тип, фактуру и плотность бумаги в диалоговом окне "Настройка печати" или "Печать". <b>б</b> Повторно отправьте задание на печать.</p> <p>По-прежнему печать слишком светлая?</p>	Перейти к шагу 4.	Неполадка устранена.
<p><b>Шаг 4</b> Убедитесь, что бумага не имеет тисненую или шероховатую поверхность.</p> <p>Выполняется печать на тисненой бумаге с шероховатой поверхностью?</p>	В меню "Фактура бумаги" панели управления принтера измените параметры фактуры бумаги, в соответствии с бумагой, которая используется для печати.	Перейти к шагу 5.

Назначение	Да	Нет
<p><b>Шаг 5</b></p> <p><b>а</b> Загрузите бумагу из новой пачки.</p> <p><b>Примечание.</b> Бумага может отсыреть вследствие повышенной влажности воздуха. До загрузки в принтер бумагу следует хранить в фирменной упаковке.</p> <p><b>б</b> Повторно отправьте задание на печать.</p> <p>По-прежнему печать слишком светлая?</p>	Перейти к шагу 6.	Неполадка устранена.
<p><b>Шаг 6</b></p> <p><b>а</b> Перераспределите тонер в формирователе изображения.</p> <p><b>1</b> Извлеките картридж с тонером, а затем формирователь изображения.</p> <p><b>2</b> Резко встряхните формирователь изображения.</p> <p><b>ПРЕДУПРЕЖДЕНИЕ. Возможность повреждения:</b> Не оставляйте формирователь изображения под воздействием света дольше 10 минут. Длительное воздействие света может привести к снижению качества печати.</p> <p><b>3</b> Установите формирователь изображения, а затем картридж.</p> <p><b>б</b> Повторно отправьте задание на печать.</p> <p>По-прежнему печать слишком светлая?</p>	Перейти к шагу 7.	Неполадка устранена.
<p><b>Шаг 7</b></p> <p>Замените формирователь изображения и повторно отправьте задание на печать.</p> <p>По-прежнему печать слишком светлая?</p>	Обратитесь в <a href="#">техническая поддержка</a> .	Неполадка устранена.

## Принтер при печати выдает пустые страницы

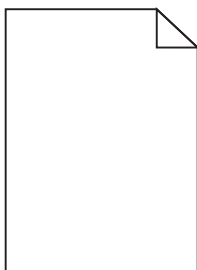

Назначение	Да	Нет
<p><b>Шаг 1</b></p> <p><b>а</b> Проверьте, остался ли упаковочный материал на формирователе изображения.</p> <p><b>1</b> Извлеките картридж с тонером, а затем формирователь изображения.</p> <p><b>2</b> Проверьте, полностью ли удален упаковочный материал с формирователя изображения.</p> <p><b>ПРЕДУПРЕЖДЕНИЕ. Возможность повреждения:</b> Не оставляйте формирователь изображения под воздействием света дольше 10 минут. Длительное воздействие света может привести к снижению качества печати.</p> <p><b>3</b> Повторно установите формирователь изображения, затем картридж.</p> <p><b>б</b> Повторно отправьте задание на печать.</p> <p>Принтер по-прежнему при печати выдает пустые страницы?</p>	Перейти к шагу 2.	Неполадка устранена.
<p><b>Шаг 2</b></p> <p><b>а</b> Перераспределите тонер в формирователе изображения.</p> <p><b>1</b> Извлеките картридж с тонером, а затем формирователь изображения.</p> <p><b>2</b> Резко встряхните формирователь изображения.</p> <p><b>ПРЕДУПРЕЖДЕНИЕ. Возможность повреждения:</b> Не оставляйте формирователь изображения под воздействием света дольше 10 минут. Длительное воздействие света может привести к снижению качества печати.</p> <p><b>3</b> Повторно установите формирователь изображения, затем картридж.</p> <p><b>б</b> Повторно отправьте задание на печать.</p> <p>Принтер по-прежнему при печати выдает пустые страницы?</p>	Перейти к шагу 3.	Неполадка устранена.
<p><b>Шаг 3</b></p> <p>Замените формирователь изображения и повторно отправьте задание на печать.</p> <p>Принтер по-прежнему при печати выдает пустые страницы?</p>	Обратитесь в <a href="#">техническую поддержку</a> .	Неполадка устранена.

## Принтер при печати выдает страницы сплошного черного цвета



Назначение	Да	Нет
<p><b>Шаг 1</b></p> <p><b>а</b> Снова установите блок формирования изображения.</p> <p><b>1</b> Извлеките картридж с тонером, а затем формирователь изображения.</p> <p><b>ПРЕДУПРЕЖДЕНИЕ. Возможность повреждения:</b> Не оставляйте формирователь изображения под воздействием света дольше 10 минут. Длительное воздействие света может привести к снижению качества печати.</p> <p><b>2</b> Установите формирователь изображения, а затем картридж.</p> <p><b>б</b> Повторно отправьте задание на печать.</p> <p>Принтер при печати выдает страницы сплошного черного цвета?</p>	Перейти к шагу 2.	Неполадка устранена.
<p><b>Шаг 2</b></p> <p>Замените формирователь изображения и повторно отправьте задание на печать.</p> <p>Принтер при печати выдает страницы сплошного черного цвета?</p>	Обратитесь в <a href="#">техническая поддержка</a> .	Неполадка устранена.

## При печати на изображениях появляются повторяющиеся дефекты

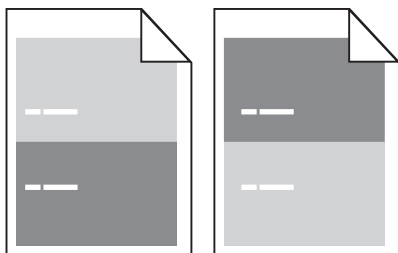

Действия	Да	Нет
<p><b>Шаг 1</b></p> <p>Измерьте расстояние между дефектами.</p> <p>Проверьте, составляет ли расстояние между дефектами:</p> <ul style="list-style-type: none"> <li>• 97 мм (3,82 дюйма)</li> <li>• 47 мм (1,85 дюйма)</li> <li>• 38 мм (1,5 дюйма)</li> </ul> <p>Равно ли расстояние между дефектами одной из вышеперечисленных величин?</p>	Перейти к шагу 2.	<p><b>1</b> Проверьте, составляет ли расстояние между дефектами 80 мм (3,15 дюйма).</p> <p><b>2</b> Запишите значение расстояния и обратитесь в <a href="#">техническая поддержка</a> по адресу <a href="http://support.lexmark.com">http://support.lexmark.com</a> или к представителю по обслуживанию.</p>

Действия	Да	Нет
<p><b>Шаг 2</b>            Замените блок формирования изображения и повторно отправьте задание на печать.</p> <p>Повторяющиеся дефекты все еще появляются?</p>	<p>Обратитесь в <a href="#">техническая поддержка</a> по адресу <a href="http://support.lexmark.com">http://support.lexmark.com</a> или к представителю по обслуживанию.</p>	<p>Неполадка устранена.</p>

### При печати на изображении появляется некоторый оттенок

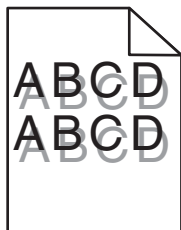

Назначение	Да	Нет
<p><b>Шаг 1</b>            Загрузите в лоток бумагу соответствующего типа и плотности.</p> <p>Бумага соответствующего типа и плотности загружена в лоток?</p>	<p>Перейти к шагу 2.</p>	<p>Загрузите в лоток бумагу соответствующего типа и плотности.</p>
<p><b>Шаг 2</b>            В меню «Бумага» на панели управления принтера задайте тип и плотность бумаги в соответствии с загруженной в лоток бумагой.</p> <p>Для лотка заданы тип и плотность загруженной бумаги?</p>	<p>Перейти к шагу 3.</p>	<p>Замените бумагу, загруженную в лоток в соответствии с типом и плотностью бумаги, указанных в параметрах лотка.</p>
<p><b>Шаг 3</b></p> <p><b>а</b> В зависимости от операционной системы укажите тип и плотность бумаги в диалоговом окне "Настройка печати" или "Печать".</p> <p><b>б</b> Повторно отправьте задание на печать.</p> <p>При печати на изображении по-прежнему появляется некоторый оттенок?</p>	<p>Перейти к шагу 4.</p>	<p>Неполадка устранена.</p>
<p><b>Шаг 4</b>            Замените формирователь изображения и повторно отправьте задание на печать.</p> <p>При печати на изображении по-прежнему появляется некоторый оттенок?</p>	<p>Обратитесь в <a href="#">техническая поддержка</a>.</p>	<p>Неполадка устранена.</p>

## Печать выполняется с перекосом

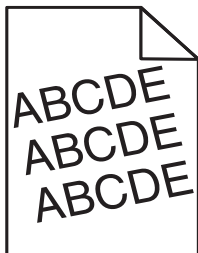

Назначение	Да	Нет
<p><b>Шаг 1</b></p> <p><b>а</b> Отрегулируйте положение направляющих ширины и длины в лотке в соответствии с форматом загруженной бумаги.</p> <p><b>б</b> Повторно отправьте задание на печать.</p> <p>По-прежнему выполняется печать с перекосом?</p>	Перейти к шагу 2.	Неполадка устранена.
<p><b>Шаг 2</b></p> <p><b>а</b> Проверьте, что для печати используется бумага, которая поддерживается для лотка.</p> <p><b>б</b> Повторно отправьте задание на печать.</p> <p>По-прежнему выполняется печать с перекосом?</p>	Обратитесь в <a href="#">техническая поддержка</a> .	Неполадка устранена.

## На страницах видны повторяющиеся горизонтальные линии

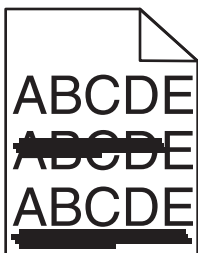

Назначение	Да	Нет
<p><b>Шаг 1</b></p> <p><b>а</b> В зависимости от операционной системы укажите лоток или устройство подачи в диалоговом окне "Настройка печати" или "Печать".</p> <p><b>б</b> Повторно отправьте задание на печать.</p> <p>На страницах видны повторяющиеся горизонтальные линии?</p>	Перейти к шагу 2.	Неполадка устранена.
<p><b>Шаг 2</b></p> <p>В меню «Бумага» на панели управления принтера задайте тип и плотность бумаги в соответствии с загруженной в лоток бумагой.</p> <p>Параметры типа и плотности бумаги соответствуют типу и плотности загруженной в лоток бумаге?</p>	Перейти к шагу 3.	Замените тип и плотность бумаги для соответствия загруженной в лоток бумаге.

Назначение	Да	Нет
<p><b>Шаг 3</b></p> <p><b>а</b> Загрузите бумагу из новой пачки.</p> <p><b>Примечание.</b> Бумага может отсыреть вследствие повышенной влажности воздуха. До загрузки в принтер бумагу следует хранить в фирменной упаковке.</p> <p><b>б</b> Повторно отправьте задание на печать.</p> <p>На страницах видны повторяющиеся горизонтальные линии?</p>	Перейти к шагу 4.	Неполадка устранена.
<p><b>Шаг 4</b></p> <p><b>а</b> Снова установите блок формирования изображения.</p> <p><b>1</b> Извлеките картридж с тонером, а затем формирователь изображения.</p> <p><b>ПРЕДУПРЕЖДЕНИЕ. Возможность повреждения:</b> Не оставляйте формирователь изображения под воздействием света дольше 10 минут. Длительное воздействие света может привести к снижению качества печати.</p> <p><b>2</b> Установите формирователь изображения, а затем картридж.</p> <p><b>б</b> Повторно отправьте задание на печать.</p> <p>На страницах видны повторяющиеся горизонтальные линии?</p>	Перейти к шагу 5.	Неполадка устранена.
<p><b>Шаг 5</b></p> <p>Замените формирователь изображения и повторно отправьте задание на печать.</p> <p>На страницах видны повторяющиеся горизонтальные линии?</p>	Обратитесь в <a href="#">техническая поддержка</a> .	Неполадка устранена.

## На страницах видны повторяющиеся вертикальные линии

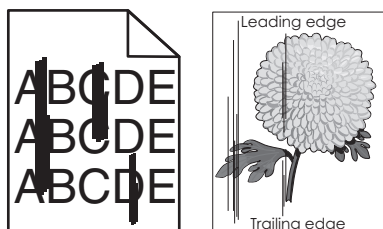

Назначение	Да	Нет
<p><b>Шаг 1</b></p> <p><b>а</b> В зависимости от операционной системы укажите тип, фактуру и плотность бумаги в диалоговом окне "Настройка печати" или "Печать".</p> <p><b>б</b> Повторно отправьте задание на печать.</p> <p>На страницах видны повторяющиеся вертикальные линии?</p>	Перейти к шагу 2.	Неполадка устранена.

Назначение	Да	Нет
<p><b>Шаг 2</b></p> <p>В меню «Бумага» на панели управления принтера задайте фактуру, тип и плотность бумаги в соответствии с загруженной в лоток бумагой.</p> <p>Параметры фактуры, типа и плотности бумаги соответствуют бумаге в лотке?</p>	<p>Перейти к шагу 3.</p>	<p>Выполните одно или несколько из указанных ниже действий.</p> <ul style="list-style-type: none"> <li>• В параметрах лотка укажите фактуру, тип и плотность бумаги, которые соответствуют загруженной в лоток бумаге.</li> <li>• Замените бумагу, загруженную в лоток в соответствии с фактурой, типом и плотностью бумаги, которые указаны в параметрах лотка.</li> </ul>
<p><b>Шаг 3</b></p> <p><b>а</b> Загрузите бумагу из новой пачки.</p> <p><b>Примечание.</b> Бумага может отсыреть вследствие повышенной влажности воздуха. До загрузки в принтер бумагу следует хранить в фирменной упаковке.</p> <p><b>б</b> Повторно отправьте задание на печать.</p> <p>На страницах видны повторяющиеся вертикальные линии?</p>	<p>Перейти к шагу 4.</p>	<p>Неполадка устранена.</p>
<p><b>Шаг 4</b></p> <p><b>а</b> Снова установите блок формирования изображения.</p> <p><b>1</b> Извлеките картридж с тонером, а затем формирователь изображения.</p> <p><b>ПРЕДУПРЕЖДЕНИЕ. Возможность повреждения:</b> Не оставляйте формирователь изображения под воздействием света дольше 10 минут. Длительное воздействие света может привести к снижению качества печати.</p> <p><b>2</b> Установите формирователь изображения, а затем картридж.</p> <p><b>б</b> Повторно отправьте задание на печать.</p> <p>На страницах видны повторяющиеся вертикальные линии?</p>	<p>Перейти к шагу 5.</p>	<p>Неполадка устранена.</p>
<p><b>Шаг 5</b></p> <p>Замените формирователь изображения и повторно отправьте задание на печать.</p> <p>На страницах видны повторяющиеся вертикальные линии?</p>	<p>Обратитесь в <a href="#">техническая поддержка</a> службу поддержки по адресу <a href="http://support.lexmark.com">http://support.lexmark.com</a> или к представителю по обслуживанию.</p>	<p>Неполадка устранена.</p>

## На распечатываемых изображениях появляются расплывчатые следы тонера или посторонний фон

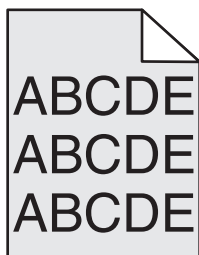

Действия	Да	Нет
<p><b>Шаг 1</b> Снова установите блок формирования изображения.</p> <p><b>а</b> Извлеките блок формирования изображения и установите его повторно.</p> <p><b>б</b> Повторно отправьте задание на печать.</p> <p>На распечатываемых изображениях появляются расплывчатые следы тонера или посторонний фон?</p>	Перейти к шагу 2.	Неполадка устранена.
<p><b>Шаг 2</b> Замените блок формирования изображения и повторно отправьте задание на печать.</p> <p>На распечатываемых изображениях появляются расплывчатые следы тонера или посторонний фон?</p>	Обратитесь в <a href="#">техническая поддержка</a> по адресу <a href="http://support.lexmark.com">http://support.lexmark.com</a> или к представителю по обслуживанию.	Неполадка устранена.

## Стирается тонер

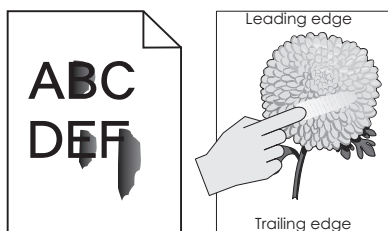

Назначение	Да	Нет
<p><b>Шаг 1</b></p> <p>В меню Paper (Бумага) на панели управления принтера проверьте параметры типа и плотности бумаги.</p> <p>Параметры типа и плотности бумаги соответствует загруженной в лоток бумаге?</p>	Перейти к шагу 2.	В параметрах лотка укажите тип и плотность бумаги, которые соответствуют загруженной в лоток бумаге.
<p><b>Шаг 2</b></p> <p>Проверьте, не используется ли для печати бумага с тисненой или шероховатой поверхностью.</p> <p>Выполняется печать на тисненой бумаге с шероховатой поверхностью?</p>	В меню "Бумага" на панели управления принтера задайте фактуру бумаги.	Обратитесь в <a href="#">техническая поддержка</a> .

### На распечатываемых изображениях появляются пятна тонера.

Назначение	Да	Нет
<p>Замените формирователь изображения и повторно отправьте задание на печать.</p> <p>На распечатываемых изображениях появляются пятна тонера?</p>	Обратитесь в <a href="#">техническая поддержка</a> .	Неполадка устранена.

### Низкое качество печати на прозрачных пленках

Назначение	Да	Нет
<p><b>Шаг 1</b></p> <p>В меню «Бумага» на панели управления принтера задайте тип бумаги в соответствии с загруженной в лоток бумагой.</p> <p>Для типа бумаги, загруженной в лоток, задано значение "Прозрачные пленки"?</p>	Перейти к шагу 2.	Для типа бумаги установите значение "Прозрачные пленки".
<p><b>Шаг 2</b></p> <p><b>а</b> Проверьте, используется ли рекомендуемый тип прозрачных пленок.</p> <p><b>б</b> Повторно отправьте задание на печать.</p> <p>По-прежнему низкое качество печати?</p>	Обратитесь в <a href="#">техническая поддержка</a> .	Неполадка устранена.

### Неоднородная плотность печати

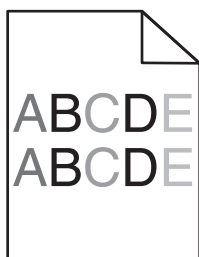

Назначение	Да	Нет
<p>Замените формирователь изображения и повторно отправьте задание на печать.</p> <p>Отображается неоднородная плотность печати?</p>	Обратитесь в <a href="#">техническая поддержка</a> .	Неполадка устранена.

## На страницах видны вертикальные пропуски

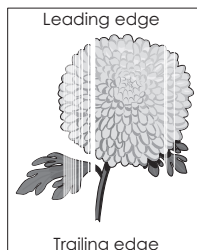

Назначение	Да	Нет
<p><b>Шаг 1</b></p> <p><b>а</b> Убедитесь в том, что прикладная программа использует правильный шаблон заливки.</p> <p><b>б</b> Повторно отправьте задание на печать.</p> <p>На страницах видны вертикальные пропуски?</p>	Перейти к шагу 2.	Неполадка устранена.
<p><b>Шаг 2</b></p> <p><b>а</b> В меню «Бумага» на панели управления принтера задайте тип и плотность бумаги в соответствии с загруженной в лоток бумагой.</p> <p><b>б</b> Повторно отправьте задание на печать.</p> <p>На страницах видны вертикальные пропуски?</p>	Перейти к шагу 3.	Неполадка устранена.
<p><b>Шаг 3</b></p> <p>Проверьте, используется ли рекомендуемый тип бумаги.</p> <p><b>а</b> Загрузите в указанный лоток или устройство подачи рекомендуемый тип бумаги.</p> <p><b>б</b> Повторно отправьте задание на печать.</p> <p>На страницах видны вертикальные пропуски?</p>	Перейти к шагу 4.	Неполадка устранена.

Назначение	Да	Нет
<p><b>Шаг 4</b></p> <p><b>а</b> Перераспределите тонер в формирователе изображения.</p> <p><b>1</b> Извлеките картридж с тонером, а затем формирователь изображения.</p> <p><b>2</b> Резко встряхните формирователь изображения.</p> <p><b>ПРЕДУПРЕЖДЕНИЕ. Возможность повреждения:</b> Не оставляйте формирователь изображения под воздействием света дольше 10 минут. Длительное воздействие света может привести к снижению качества печати.</p> <p><b>3</b> Повторно установите формирователь изображения, затем картридж.</p> <p><b>б</b> Повторно отправьте задание на печать.</p> <p>На страницах видны вертикальные пропуски?</p>	Перейти к шагу 5.	Неполадка устранена.
<p><b>Шаг 5</b></p> <p>Замените формирователь изображения и повторно отправьте задание на печать.</p> <p>На страницах видны вертикальные пропуски?</p>	Обратитесь в <a href="#">техническая поддержка</a> .	Неполадка устранена.

## Устранение неполадок копирования

- «Copier does not respond (Копировальный аппарат не отвечает)» на стр. 251
- «Не закрывается блок сканера» на стр. 252
- «Низкое качество печати» на стр. 252
- «Неполные копии документа или фотографии» на стр. 254

## Copier does not respond (Копировальный аппарат не отвечает)

Действия	Да	Нет
<p><b>Шаг 1</b></p> <p>Проверьте, есть ли на дисплее сообщение об ошибке или состоянии?</p> <p>Появляется ли на дисплее сообщение об ошибке?</p>	Сбросьте сообщение об ошибке или состоянии.	Перейти к шагу 2.
<p><b>Шаг 2</b></p> <p>Убедитесь в том, что кабель питания подключен к принтеру и электророзетке с правильным заземлением.</p> <p>Кабель питания подключен к принтеру и к надежно заземленной розетке электросети?</p>	Перейти к шагу 3.	Подсоедините кабель питания к принтеру, а затем к электрической розетке с правильным заземлением.

Действия	Да	Нет
<p><b>Шаг 3</b> Выключите принтер и приблизительно через 10 секунд снова включите его.</p> <p>Появились ли сообщения <b>Выполняется самодиагностика и Готов?</b></p>	Неполадка устранена.	Обратитесь в <a href="#">техническая поддержка</a> .

## Не закрывается блок сканера

Действия	Да	Нет
<p>Убедитесь, что между блоком сканера и принтером нет посторонних предметов.</p> <p><b>а</b> Поднимите блок сканера.</p> <p><b>б</b> Устраните препятствие, не позволяющее закрыть блок сканера.</p> <p><b>в</b> Опустите блок сканера на место.</p> <p>Блок сканера плотно закрыт?</p>	Неполадка устранена.	Обратитесь в <a href="#">техническая поддержка</a> .

## Низкое качество печати

Действия	Да	Нет
<p><b>Шаг 1</b> Проверьте, отображается ли на панели управления сообщение об ошибке или сообщение о состоянии.</p> <p>Отображается сообщение об ошибке или сообщение о состоянии?</p>	Закройте сообщение об ошибке или сообщение о состоянии.	Перейти к шагу 2.
<p><b>Шаг 2</b> Проверьте качество оригинала документа.</p> <p>Качество оригинала документа удовлетворительное?</p>	Перейти к шагу 3.	Для повышения качества результирующего изображения увеличьте разрешение сканирования.
<p><b>Шаг 3</b> Если при печати на изображении появляются темные дефекты – протрите стекло сканера, а также стекло устройства автоматической подачи чистой тканью без ворса, смоченной в воде.</p> <p>Стекло сканера чистое?</p>	Перейти к шагу 4.	См. «Чистка стекла сканера» на стр. 175.

Действия	Да	Нет
<p><b>Шаг 4</b>            Передайте задание на печать, потом проверьте проблемы качества печати.</p> <p><b>а</b> В меню «Общие параметры» настройте параметры «Экономичного режима».</p> <p><b>б</b> В меню «Копирование» настройте параметр «Плотность».</p> <p><b>в</b> Если распечатки остаются блеклыми, замените картридж с тонером.</p> <p>Качество печати удовлетворительное?</p>	Перейти к шагу 5.	См. «Неполадки, связанные с качеством печати» на стр. 231.
<p><b>Шаг 5</b>            Проверьте размещение документа или фотографии.            Убедитесь в том, что документ или фотография помещены лицевой стороной на стекло экспонирования в левом верхнем углу.</p> <p>Правильно ли загружен документ или фотография?</p>	Перейти к шагу 6.	Поместите документ или фотографию в левый верхний угол на стекло сканера лицевой стороной вниз.
<p><b>Шаг 6</b>            Проверьте параметры копирования.            На экране «Копирование» проверьте, соответствуют ли параметры «Тип содержимого» и «Источник содержимого» сканируемому документу.</p> <p>Параметры «Тип содержимого» и «Источник содержимого» соответствуют сканируемому документу?</p>	Перейти к шагу 7.	Измените параметры «Тип содержимого» и «Источник содержимого», чтобы они соответствовали сканируемому документу.
<p><b>Шаг 7</b>            Проверьте комбинации для печати.</p> <p><b>а</b> На панели управления принтера выберите:  <b>Копирование &gt; Резкость</b> &gt; выберите пониженное значение  <b>Примечание.</b> Убедитесь в том, что не выбран параметр «Масштабирование».</p> <p><b>б</b> Повторно отправьте задание копирования.</p> <p>На распечатываемых изображениях появляются дефекты?</p>	Перейти к шагу 8.	Неполадка устранена.
<p><b>Шаг 8</b>            Проверьте, нет ли на распечатках пропущенного или выцветшего текста.</p> <p><b>а</b> На экране «Копирование» настройте следующие параметры:</p> <ul style="list-style-type: none"> <li>• <b>Резкость</b>— Увеличьте значение параметра «Резкость».</li> <li>• <b>Контрастность</b>— Увеличьте значение параметра «Контрастность».</li> </ul> <p><b>б</b> Повторно отправьте задание копирования.</p> <p>На распечатках есть пропущенный или выцветший текст?</p>	Перейти к шагу 9.	Неполадка устранена.

Действия	Да	Нет
<p><b>Шаг 9</b></p> <p>Проверьте, получается ли выходной документ размытым или передержанным.</p> <p><b>а</b> На экране «Копирование» настройте следующие параметры:</p> <ul style="list-style-type: none"> <li>• <b>Удаление фона</b>— Уменьшите значение текущего параметра.</li> <li>• <b>Плотность</b>— Увеличьте значение текущего параметра.</li> </ul> <p><b>б</b> Повторно отправьте задание на копирования.</p> <p>Выходной документ получается размытым или передержанным?</p>	<p>Обратитесь в <a href="#">техническая поддержка</a>.</p>	<p>Неполадка устранена.</p>

## Неполные копии документа или фотографии

Действия	Да	Нет
<p><b>Шаг 1</b></p> <p>Проверьте расположение документа или фотографии.</p> <p>Убедитесь в том, что документ или фотография помещены лицевой стороной на стекло экспонирования в левом верхнем углу.</p> <p>Документ или фотография загружены правильно?</p>	<p>Перейти к шагу 2.</p>	<p>Поместите документ или фотографию в левый верхний угол на стекло сканера лицевой стороной вниз.</p>
<p><b>Шаг 2</b></p> <p>Убедитесь в том, что значение параметра формата бумаги соответствует формату загруженной в лоток бумаги.</p> <p>В меню "Бумага" на панели управления принтера проверьте параметры формата бумаги.</p> <p>Соответствует ли параметр формата загруженной в лоток бумаге?</p>	<p>Перейти к шагу 3.</p>	<p>Измените значение параметра формата бумаги так, чтобы он соответствовал загруженной в лоток бумаге, или загрузите в лоток бумагу, соответствующую заданному параметру формата бумаги.</p>
<p><b>Шаг 3</b></p> <p><b>а</b> Укажите формат бумаги. В зависимости от операционной системы укажите формат бумаги в диалоговом окне "Настройка печати" или "Печать".</p> <p><b>б</b> Повторно отправьте задание на печать.</p> <p>Копии печатаются правильно?</p>	<p>Неполадка устранена.</p>	<p>Обратитесь в <a href="#">техническая поддержка</a>.</p>

## Устранение неполадок передачи факса









- «не назначено имя станции факса» на стр. 255
- «Не отображается идентификатор вызывающего» на стр. 256
- «Не удастся передать или принять факс» на стр. 256
- «Факсы передаются, но не принимаются» на стр. 259

- «Факсы принимаются, но не передаются» на стр. 260
- «Низкое качество печати принимаемого факса» на стр. 260

## не назначено имя станции факса

Перед выполнением этих инструкций для принтера в сети убедитесь в том, что подключены кабели факса.

**Примечание.** Индикатор мигает красным до тех пор, пока не будут настроены функции факса.

Действия	Да	Нет
<p><b>а</b> На панели управления принтера выберите:</p> <p> &gt; <b>Параметры</b> &gt;  &gt; <b>Общие параметры</b> &gt;</p> <p> &gt; <b>Запустить начальную установку</b> &gt;  &gt; </p> <p><b>б</b> Выключите принтер, а затем снова включите его. Заставка «Выберите язык» отображается на дисплее принтера.</p> <p><b>в</b> Выберите язык, затем нажмите .</p> <p><b>г</b> Выберите страну или регион, а затем нажмите кнопку .</p> <p><b>д</b> Выберите часовой пояс, а затем нажмите .</p> <p><b>е</b> С помощью кнопки со стрелкой вверх или вниз выберите пункт <b>Факс</b>, а затем нажмите .</p> <p>назначено ли имя станции факса</p>	<p>Неполадка устранена.</p>	<p>Обратитесь в <a href="#">техническая поддержка</a>.</p>

## Не отображается идентификатор вызывающего

Действия	Да	Нет
<p>Обратитесь в свою телекоммуникационную компанию, чтобы убедиться в том, что для данной телефонной линии имеется подписка на службу определения идентификатора вызывающего абонента.</p> <p><b>Примечания.</b></p> <ul style="list-style-type: none"> <li>• Если в данном регионе поддерживается несколько шаблонов идентификаторов вызывающего абонента, возможно, потребуется изменить заданное по умолчанию значение. Доступны следующие параметры. FSK (шаблон 1) и DTMF (шаблон 2).</li> <li>• Наличие доступа к этим значениям из меню "Факс" зависит от того, поддерживается ли в конкретной стране или регионе несколько типов шаблонов идентификатора вызывающего абонента.</li> <li>• Обратитесь в телекоммуникационную компанию и уточните, какой шаблон или переключатель следует использовать.</li> </ul> <p>Идентификатор вызывающего абонента появляется?</p>	Неполадка устранена.	Обратитесь в <a href="#">техническая поддержка</a> .

## Не удается передать или принять факс

Действия	Да	Нет
<p><b>Шаг 1</b></p> <p>Проверьте, есть ли на дисплее сообщение об ошибке или состоянии?</p> <p>Отображается ли на дисплее сообщение об ошибке или состоянии?</p>	Сбросьте сообщение об ошибке или состоянии.	Перейти к шагу 2.
<p><b>Шаг 2</b></p> <p>Убедитесь в том, что кабель питания подключен к принтеру и электророзетке с правильным заземлением.</p> <p>Кабель питания подключен к принтеру и к надежно заземленной розетке электросети?</p>	Перейти к шагу 3.	Подсоедините кабель питания к принтеру, а затем к электрической розетке с правильным заземлением.
<p><b>Шаг 3</b></p> <p>Проверьте подачу питания.</p> <p>Проверьте, подключен ли принтер и включен ли он, а также появилось ли сообщение <b>Готов</b> на дисплее принтера.</p> <p>Принтер включен, и появилось ли сообщение <b>Готов</b> на дисплее принтера?</p>	Перейти к шагу 4.	Включите принтер, и дождитесь появления сообщения <b>Готов</b> на дисплее принтера.

Действия	Да	Нет
<p><b>Шаг 4</b></p> <p>Проверьте соединение с принтером.</p> <p>Если применимо, убедитесь в надежном подключении следующего оборудования:</p> <ul style="list-style-type: none"> <li>• Телефон</li> <li>• телефонная трубка</li> <li>• автоответчик</li> </ul> <p>Кабельные соединения надежны?</p>	Перейти к шагу 5.	Надежно подсоедините кабели.
<p><b>Шаг 5</b></p> <p><b>а</b> Проверьте телефонную розетку.</p> <ol style="list-style-type: none"> <li><b>1</b> Подключите телефон к настенной розетке.</li> <li><b>2</b> Дождитесь сигнала в линии.</li> <li><b>3</b> Если сигнала нет, подключите другой телефонный кабель к той же настенной розетке.</li> <li><b>4</b> Если сигнала по-прежнему нет, подключите телефонный кабель к другой настенной розетке.</li> <li><b>5</b> Если сигнал появился, подсоедините принтер к этой розетке.</li> </ol> <p><b>б</b> Попробуйте отправить или принять факс.</p> <p>Не удастся передать или принять факс?</p>	Неполадка устранена.	Перейти к шагу 6.
<p><b>Шаг 6</b></p> <p>Убедитесь, что принтер подключен к аналоговой или правильной цифровой телефонной линии.</p> <p>Факс-модем является аналоговым устройством. Некоторые устройства можно подключать к принтеру для обращения к службам цифровой телефонии.</p> <ul style="list-style-type: none"> <li>• Если используется цифровая сеть с интеграцией служб ISDN, подключите принтер к аналоговому телефонному порту (порт R-интерфейса) на адаптере терминала ISDN. За подробными сведениями и для заказа порта R-интерфейса обратитесь к поставщику ISDN.</li> <li>• Если используется DSL, рекомендуется подключение к фильтру DSL или маршрутизатору, поддерживающему аналоговый режим. За подробными сведениями обратитесь к поставщику DSL.</li> <li>• Если используется телефонная УАТС, убедитесь в том, что осуществляется аналоговое подключение к УАТС. Если такого соединения нет, рассмотрите возможность установки аналоговой телефонной линии для факсимильного аппарата.</li> </ul> <p>Принтер подключен к аналоговой или правильной цифровой телефонной линии?</p>	Перейти к шагу 7.	Подключите принтер к аналоговой или правильной цифровой телефонной линии.

Действия	Да	Нет
<p><b>Шаг 7</b> Проверьте наличие сигнала в линии.</p> <p>Сигнал в линии слышен?</p>	Перейти к шагу 8.	<ul style="list-style-type: none"> <li>• Попробуйте позвонить на номер факса, чтобы убедиться, что он работает нормально.</li> <li>• Если телефонная линия используется другим устройством, прежде чем передавать факс, дождитесь, пока это устройство закончит работу.</li> <li>• Если используется функция "Набор при неснятой трубке", увеличьте громкость, чтобы убедиться в наличии сигнала в линии.</li> </ul>
<p><b>Шаг 8</b> Временно отсоедините другое оборудование, например, автоответчики, компьютеры с модемами или разделители телефонной линии, между принтером и телефонной линией, затем попробуйте отправить или принять факс.</p> <p>Не удастся передать или принять факс?</p>	Неполадка устранена.	Перейти к шагу 9.
<p><b>Шаг 9</b></p> <p><b>а</b> Временно отключите режим "Ожидание вызова". Обратитесь в телефонную компанию, чтобы узнать последовательность нажатия клавиш для временного отключения функции ожидания вызова.</p> <p><b>б</b> Попробуйте отправить или принять факс.</p> <p>Не удастся передать или принять факс?</p>	Неполадка устранена.	Перейти к шагу 10.
<p><b>Шаг 10</b></p> <p><b>а</b> Временно отключите услугу голосовой почты. За дополнительными сведениями обращайтесь в телефонную компанию.</p> <p><b>Примечание.</b> Если требуется одновременно использовать голосовую почту и принтер, можно рассмотреть вариант добавления второй телефонной линии для принтера.</p> <p><b>б</b> Попробуйте отправить или принять факс.</p> <p>Не удастся передать или принять факс?</p>	Неполадка устранена.	Перейти к шагу 11.

Действия	Да	Нет
<p><b>Шаг 11</b> Отсканируйте оригинал документа по одной странице.</p> <p><b>а</b> Наберите номер факса.</p> <p><b>б</b> Отсканируйте документ по одной странице.</p> <p>Не удается передать или принять факс?</p>	Неполадка устранена.	Обратитесь в <a href="#">техническая поддержка</a> .

## Факсы передаются, но не принимаются

Действия	Да	Нет
<p><b>Шаг 1</b> Проверьте лоток или устройство подачи. Если лоток подачи пуст, загрузите бумагу в лоток или устройство подачи.</p> <p>Возможно принять факсы?</p>	Неполадка устранена.	Перейти к шагу 2.
<p><b>Шаг 2</b> Проверьте значение параметра задержки по числу звонков.</p> <p><b>а</b> Откройте веб-браузер и в поле адреса введите IP-адрес принтера.</p> <p><b>Примечания.</b></p> <ul style="list-style-type: none"> <li>В разделе TCP/IP меню «Сеть/порты» проверьте IP-адрес принтера. IP-адрес отображается в виде четырех наборов цифр, разделенных точками, например 123.123.123.123.</li> <li>Если используется прокси-сервер, временно отключите его, чтобы обеспечить правильную загрузку веб-страницы.</li> </ul> <p><b>б</b> Нажмите <b>Параметры &gt;Параметры факса &gt;Настройка аналогового факса</b>.</p> <p><b>в</b> В поле «Звонков до ответа» введите число звонков телефона до ответа принтера.</p> <p><b>г</b> Нажмите кнопку <b>Отправить</b>.</p> <p>Возможно принять факсы?</p>	Неполадка устранена.	Перейти к шагу 3.
<p><b>Шаг 3</b> Замените картридж с тонером. Для получения дополнительных сведений см. инструкции, прилагаемые к расходным материалам.</p> <p>Возможно принять факсы?</p>	Неполадка устранена.	Обратитесь в <a href="#">техническая поддержка</a> .

## Факсы принимаются, но не передаются

Действия	Да	Нет
<p><b>Шаг 1</b> Проверьте, переведен ли принтер в режим "Факс". На панели управления принтера нажмите кнопку <b>Факс</b>, чтобы перевести принтер в режим факса, а затем повторно отправьте задание факса.</p> <p>Не удается отправить факсы?</p>	Неполадка устранена.	Перейти к шагу 2.
<p><b>Шаг 2</b> <b>а</b> Загрузите документ лицевой стороной вверх, короткой стороной вперед в лоток устройства автоматической подачи или лицевой стороной вниз на стекло экспонирования сканера.</p> <p><b>Примечания.</b></p> <ul style="list-style-type: none"> <li>• Не загружайте в лоток УАПД почтовые открытки, фотокарточки, документы небольшого формата, прозрачные пленки, фотобумагу и документы на тонкой бумаге (например, вырезки из журналов). Поместите эти элементы на стекло сканера.</li> <li>• Когда бумага загружена правильно, загорается световой индикатор УАПД.</li> </ul> <p><b>б</b> Повторно отправить задание факса.</p> <p>Не удается отправить факсы?</p>	Неполадка устранена.	Перейти к шагу 3.
<p><b>Шаг 3</b> <b>а</b> Проверьте соответствие кода быстрого доступа требуемому номеру получателя.</p> <p><b>Примечание.</b> В качестве альтернативы можете набрать номер телефона вручную.</p> <p><b>б</b> Повторно отправить задание факса.</p> <p>Не удается отправить факсы?</p>	Неполадка устранена.	Обратитесь в <a href="#">техническая поддержка</a> .

## Низкое качество печати принимаемого факса

Действия	Да	Нет
<p><b>Шаг 1</b> Попросите отправителя факса выполнить следующие действия.</p> <p><b>а</b> Убедиться в том, что качество оригинала документа удовлетворительное.</p> <p><b>б</b> По возможности увеличьте разрешение сканирования факса.</p> <p><b>в</b> Повторить передачу факса. Возможно, некачественно выполнено подключение телефонной линии.</p> <p>Качество печати удовлетворительное?</p>	Неполадка устранена.	Перейти к шагу 2.

Действия	Да	Нет
<p><b>Шаг 2</b> Уменьшите скорость передачи входящего факса.</p> <p><b>а</b> Откройте веб-браузер и в поле адреса введите IP-адрес принтера.</p> <p><b>Примечания.</b></p> <ul style="list-style-type: none"> <li>• В разделе TCP/IP меню «Сеть/порты» проверьте IP-адрес принтера. IP-адрес отображается в виде четырех наборов цифр, разделенных точками, например 123.123.123.123.</li> <li>• Если используется прокси-сервер, временно отключите его, чтобы обеспечить правильную загрузку веб-страницы.</li> </ul> <p><b>б</b> Нажмите <b>Параметры &gt;Параметры факса &gt;Настройка аналогового факса</b>.</p> <p><b>в</b> В меню выберите один из следующих параметров:</p> <ul style="list-style-type: none"> <li>• 2400</li> <li>• 4800</li> <li>• 9600</li> <li>• 14400</li> <li>• 33600</li> </ul> <p><b>г</b> Нажмите кнопку <b>Отправить</b>.</p> <p><b>д</b> Повторить передачу факса.</p> <p>Качество печати удовлетворительное?</p>	<p>Неполадка устранена.</p>	<p>Перейти к шагу 3.</p>
<p><b>Шаг 3</b> Замените картридж с тонером.</p> <p>Когда появится сообщение <b>Низкий уровень тонера в картридже [88 .ху]</b> замените картридж, а затем повторно отправьте факс.</p> <p>Качество печати удовлетворительное?</p>	<p>Неполадка устранена.</p>	<p>Обратитесь в <a href="#">техническая поддержка</a>.</p>

## Устранение неполадок сканера

- «Сканер не отвечает» на стр. 262
- «Неудачная попытка сканирования» на стр. 263
- «Не закрывается блок сканера» на стр. 263
- «Сканирование выполняется слишком долго или приводит к паузе в работе компьютера» на стр. 264
- «Низкое качество отсканированного изображения» на стр. 264
- «Неполное сканирование документа или фотографии» на стр. 265

## Сканер не отвечает

Действия	Да	Нет
<p><b>Шаг 1</b> Убедитесь, что принтер включен.</p> <p>Принтер выключен?</p>	Перейти к шагу 2.	Включите принтер.
<p><b>Шаг 2</b> Убедитесь, что интерфейсный кабель надежно подсоединен к принтеру и к компьютеру, серверу печати или иному оборудованию для компьютерных сетей.</p> <p>Интерфейсный кабель надежно подсоединен к принтеру и к компьютеру, серверу печати или иному оборудованию для компьютерных сетей?</p>	Перейти к шагу 3.	Надежно подсоедините интерфейсный кабель к принтеру и к компьютеру, серверу печати или иному оборудованию для компьютерных сетей.
<p><b>Шаг 3</b> Убедитесь в том, что кабель питания подключен к принтеру и электророзетке с правильным заземлением.</p> <p>Кабель питания подключен к принтеру и к надежно заземленной розетке электросети?</p>	Перейти к шагу 4.	Подсоедините кабель питания к принтеру, а затем к электрической розетке с правильным заземлением.
<p><b>Шаг 4</b> Убедитесь, что розетка электросети не выключена с помощью выключателя или прерывателя.</p> <p>Розетка электросети выключена с помощью выключателя или прерывателя?</p>	Включите выключатель или сбросьте прерыватель.	Перейти к шагу 5.
<p><b>Шаг 5</b> Убедитесь, что принтер не подключен к устройствам защиты от импульсного перенапряжения, источникам бесперебойного питания или удлинителям.</p> <p>Принтер подключен к устройству защиты от импульсного перенапряжения, к устройству бесперебойного питания или к удлинителю?</p>	Подсоедините кабель питания к принтеру, а затем к электрической розетке с правильным заземлением.	Перейти к шагу 6.
<p><b>Шаг 6</b> Проверьте другое электрическое оборудование, подключенное к электрической розетке.</p> <p>Электрическое оборудование работает?</p>	Отключите другое электрическое оборудование от розетки, а затем включите принтер. Если принтер не заработает, повторно подключите другое электрическое оборудование и перейдите к шагу 6.	Перейти к шагу 7.

Действия	Да	Нет
<p><b>Шаг 7</b> Выключите принтер и приблизительно через 10 секунд снова включите его.</p> <p>Принтер и сканер работают?</p>	Неполадка устранена.	Обратитесь в <a href="#">техническая поддержка</a> .

## Неудачная попытка сканирования

Действия	Да	Нет
<p><b>Шаг 1</b> Проверьте подключения кабелей. Убедитесь, что Ethernet-кабель или кабель USB надежно подключен к компьютеру и принтеру.</p> <p>Все кабели надежно подключены?</p>	Перейти к шагу 2.	Надежно подсоедините кабели.
<p><b>Шаг 2</b> Проверьте, может имя файла уже используется.</p> <p>Имя файла уже используется?</p>	Измените имя файла.	Перейти к шагу 3.
<p><b>Шаг 3</b> Проверьте, не используется ли другим приложением или пользователем документ или фото, которое вы хотите отсканировать.</p> <p>Файл, который вы хотите отсканировать, используется другим приложением или пользователем?</p>	Закройте сканируемый файл.	Перейти к шагу 4.
<p><b>Шаг 4</b> Проверьте, выбраны ли значения <b>Добавить метку времени</b> или <b>Заменить существующий файл</b> в параметрах настройки назначения.</p> <p>Значения <b>Добавить метку времени</b> или <b>Заменить существующий файл</b> выбраны в параметрах настройки назначения?</p>	Обратитесь в <a href="#">техническая поддержка</a> .	Выберите значение <b>Добавить метку времени</b> или <b>Заменить существующий файл</b> в параметрах настройки назначения.

## Не закрывается блок сканера

Действия	Да	Нет
<p>Убедитесь, что в блоке сканера нет посторонних предметов.</p> <p><b>а</b> Поднимите блок сканера.</p> <p><b>б</b> Устраните препятствие, не позволяющее закрыть блок сканера.</p> <p><b>в</b> Опустите блок сканера на место.</p> <p>Блок сканера плотно закрыт?</p>	Неполадка устранена.	Обратитесь в <a href="#">техническая поддержка</a> .

## Сканирование выполняется слишком долго или приводит к паузе в работе компьютера

Действия	Да	Нет
<p><b>Шаг 1</b> Убедитесь, что другие приложения не мешают работе сканера. Закройте все приложения, которые не используются.</p> <p>Сканирование выполняется очень медленно или приводит к "зависанию" компьютера?</p>	Перейти к шагу 2.	Неполадка устранена.
<p><b>Шаг 2</b> Выберите более низкое разрешение сканирования.</p> <p>Сканирование выполняется очень медленно или приводит к "зависанию" компьютера?</p>	Обратитесь в <a href="#">техническая поддержка</a> .	Неполадка устранена.

## Низкое качество отсканированного изображения

Действия	Да	Нет
<p><b>Шаг 1</b> Проверьте, отображается ли на панели управления сообщение об ошибке или сообщение о состоянии.</p> <p>На панели управления отображается сообщение об ошибке или сообщение о состоянии?</p>	Закройте сообщение об ошибке.	Перейти к шагу 2.
<p><b>Шаг 2</b> Проверьте качество оригинала документа.</p> <p>Качество оригинала документа удовлетворительное?</p>	Перейти к шагу 3.	Для повышения качества изображения увеличьте разрешение сканирования.
<p><b>Шаг 3</b> Очистите стекло сканера и стекло УАДП влажной чистой тканью без ворса, смоченной в воде.</p> <p>Стекло сканера чистое?</p>	Перейти к шагу 4.	См. «Чистка стекла сканера» на стр. 175.
<p><b>Шаг 4</b> Проверьте размещение документа или фотографии.</p> <p>Убедитесь в том, что документ или фотография помещены лицевой стороной на стекло экспонирования в левом верхнем углу.</p> <p>Правильно ли загружен документ или фотография?</p>	Перейти к шагу 5.	Поместите документ или фотографию в левый верхний угол на стекло сканера лицевой стороной вниз.

Действия	Да	Нет
<p><b>Шаг 5</b></p> <p>Передайте задание на печать, потом проверьте проблемы качества печати.</p> <ul style="list-style-type: none"> <li>В меню «Общие параметры» настройте параметры «Экономичного режима».</li> <li>В меню «Копирование» настройте параметр «Плотность».</li> <li>Если распечатки стали бледными, замените картридж с тонером.</li> </ul> <p>Качество печати удовлетворительное?</p>	Перейти к шагу 6.	См. «Неполадки, связанные с качеством печати» на стр. 231.
<p><b>Шаг 6</b></p> <p>Проверьте параметры сканирования.</p> <p>На экране «Сканирование» проверьте, соответствуют ли параметры «Тип содержимого» и «Источник содержимого» сканируемому документу.</p> <p>Параметры «Тип содержимого» и «Источник содержимого» соответствуют сканируемому документу?</p>	Перейти к шагу 7.	Измените параметры «Тип содержимого» и «Источник содержимого», чтобы они соответствовали сканируемому документу.
<p><b>Шаг 7</b></p> <p>Для повышения качества результирующего изображения увеличьте разрешение сканирования.</p> <p>Обеспечивает ли увеличенное разрешение сканирования повышение качества изображения?</p>	Неполадка устранена.	Обратитесь в <a href="#">техническая поддержка</a> .

## Неполное сканирование документа или фотографии

Действия	Да	Нет
<p>Проверьте расположение документа или фотографии.</p> <p>Убедитесь в том, что документ или фотография помещены лицевой стороной на стекло экспонирования в левом верхнем углу.</p> <p>Документ или фотография загружены правильно?</p>	Обратитесь в <a href="#">техническая поддержка</a> .	Загрузите документ или фотографию в левый верхний угол на стекло сканера лицевой стороной вниз.

## Встроенный веб-сервер не открывается

Действия	Да	Нет
<p><b>Шаг 1</b></p> <p><b>а</b> Включите принтер.</p> <p><b>б</b> Откройте веб-браузер и в поле адреса введите IP-адрес принтера.</p> <p><b>в</b> Нажмите клавишу <b>Enter</b>.</p> <p>Встроенный веб-сервер открыт?</p>	Неполадка устранена.	Перейти к шагу 2.

Действия	Да	Нет
<p><b>Шаг 2</b> Убедитесь, что IP-адрес принтера правильный.</p> <p><b>а</b> Получение IP-адреса принтера.</p> <ul style="list-style-type: none"> <li>• В разделе «TCP/IP» меню «Сеть/порты»</li> <li>• Путем печати страницы настройки сети или параметров меню и поиска раздела «TCP/IP»</li> </ul> <p><b>Примечание.</b> IP-адрес отображается в виде четырех наборов цифр, разделенных точками, например 123.123.123.123.</p> <p><b>б</b> Откройте веб-браузер и в поле адреса введите IP-адрес принтера.</p> <p><b>Примечание.</b> В зависимости от параметров сети может потребоваться ввести “https://” вместо “http://” перед IP-адресом сканера для доступа к встроенному веб-серверу встроенный веб-сервер.</p> <p><b>в</b> Нажмите клавишу <b>Enter</b>.</p> <p>Встроенный веб-сервер открыт?</p>	Неполадка устранена.	Перейти к шагу 3.
<p><b>Шаг 3</b> Проверьте работу сети.</p> <p><b>а</b> Распечатайте страницу сетевых параметров</p> <p><b>б</b> Проверьте первый раздел страницы сетевых параметров и убедитесь в том, что в поле «Состояние» указано значение Подключен.</p> <p><b>Примечание.</b> Если в поле «Состояние» указано значение Не подключен, данная линия локальной сети не работает или неисправен сетевой кабель. Обратитесь за помощью к специалисту по поддержке, а затем распечатайте еще одну страницу настройки сети.</p> <p><b>в</b> Откройте веб-браузер и в поле адреса введите IP-адрес принтера.</p> <p><b>г</b> Нажмите клавишу <b>Enter</b>.</p> <p>Встроенный веб-сервер открыт?</p>	Неполадка устранена.	Перейти к шагу 4.
<p><b>Шаг 4</b> Проверьте надежность подсоединения кабелей к принтеру и серверу печати.</p> <p><b>а</b> Надежно подсоедините кабели. Подробнее см. документацию по установке, входящую в комплект поставки принтера.</p> <p><b>б</b> Откройте веб-браузер и в поле адреса введите IP-адрес принтера.</p> <p><b>в</b> Нажмите клавишу <b>Enter</b>.</p> <p>Встроенный веб-сервер открыт?</p>	Неполадка устранена.	Перейти к шагу 5.

Действия	Да	Нет
<p><b>Шаг 5</b></p> <p>Временно отключите прокси-серверы.</p> <p>Прокси-сервера могут блокировать или ограничивать доступ к некоторым веб-узлам, включая встроенный веб-сервер.</p> <p>Встроенный веб-сервер открыт?</p>	Неполадка устранена.	Обратитесь к специалисту по обслуживанию системы.

## Обращение в службу технической поддержки

Обращаясь в службу поддержки заказчиков, необходимо описать характер неполадки, сообщение, отображаемое на дисплее принтера, и действия, предпринятые для устранения неполадки.

Необходимо знать модель и серийный номер принтера. Для получения дополнительной информации см. этикетку на задней панели принтера. Серийный номер также указан на странице параметров меню.

Компания Lexmark может предложить ряд способов для устранения проблемы печати. Зайдите на веб-узел компании Lexmark по адресу <http://support.lexmark.com> и выполните одно из следующих действий.

<b>Техническая библиотека</b>	Решение наиболее распространенных проблем можно найти в руководствах, вспомогательной документации, драйверах и других ресурсах, которые можно загрузить из нашей библиотеки.
<b>Электронная почта</b>	Можно отправить компании Lexmark сообщение электронной почты с описанием проблемы. Специалист по поддержке ответит на ваше письмо и предоставит информацию, которая поможет устранить неполадку.
<b>Поддержка путем общения через Интернет</b>	Можно связаться непосредственно с ответственным специалистом по поддержке. Он может самостоятельно устранить неполадку в принтере или перенаправить ваш запрос в Службу помощи, ответственный специалист которой может подключиться к вашему компьютеру через Интернет и устранить неполадку, установить обновления или выполнить другие задачи, которые помогут вам успешно пользоваться продуктом Lexmark.

Также оказывается поддержка по телефону В США или Канаде позвоните по телефону 1-800-539-6275. Для получения технической поддержки в других странах или регионах посетите веб-узел по адресу <http://support.lexmark.com>.

# Примечания

## Сведения о продукте

Наименование устройства:

Lexmark MX310dn

Тип устройства:

7015

Модели:

270

## Замечание к выпуску

Май 2013 г.

**Следующий пункт не относится к тем странам, где подобное условие противоречит местному законодательству:** КОМПАНИЯ LEXMARK INTERNATIONAL, INC. ПРЕДОСТАВЛЯЕТ ЭТУ ПУБЛИКАЦИЮ «КАК ЕСТЬ» БЕЗ КАКИХ-ЛИБО ГАРАНТИЙ, КАК ЯВНЫХ, ТАК И ПОДРАЗУМЕВАЕМЫХ, ВКЛЮЧАЯ ПОДРАЗУМЕВАЕМЫЕ ГАРАНТИИ КОММЕРЧЕСКОГО УСПЕХА ИЛИ ПРИГОДНОСТИ ДЛЯ ОПРЕДЕЛЕННОЙ ЗАДАЧИ. В некоторых областях не разрешен отказ от оговоренных явно или подразумеваемых гарантий при определенных сделках, поэтому данное положение, возможно, к Вам не относится.

В настоящем издании могут содержаться технические неточности или типографские ошибки. Содержащаяся здесь информация периодически корректируется; данные изменения будут включены в последующие издания. В любое время в описываемые продукты или программы могут быть внесены изменения или усовершенствования.

Упоминание в этом документе изделий, программ или услуг не означает, что изготовитель намерен поставлять их во все страны, в которых он осуществляет свою деятельность. Любые упоминания изделий, программ или услуг не означают и не предполагают, что может быть использовано только это изделие, программа или услуга. Вместо них может быть использовано любое эквивалентное изделие, программа или услуга, если при этом не нарушаются существующие права интеллектуальной собственности. Пользователь сам несет ответственность за оценку и проверку работы настоящего изделия в связи с использованием других изделий, программ или услуг, кроме явно указанных изготовителем.

Техническую поддержку Lexmark можно получить по адресу <http://support.lexmark.com>.

Подробнее о расходных материалах и загружаемых файлах см. на странице [www.lexmark.com](http://www.lexmark.com).

© Корпорация Lexmark International, Inc. 2013 г.

Все права защищены.

## Уведомления о лицензировании

Информация о лицензировании по данному продукту находится в корневом каталоге компакт-диска.

## Товарные знаки

Lexmark, Lexmark с ромбом и MarkVision являются товарными знаками корпорации Lexmark International, зарегистрированными в США и/или других странах.

Mac и логотип Mac являются товарными знаками корпорации Apple Inc., зарегистрированными в США и других странах.

PCL® является зарегистрированным товарным знаком компании Hewlett-Packard. PCL является наименованием, используемым компанией Hewlett-Packard для обозначения набора команд принтера (языка) и функций, реализованных в принтерах этой компании. Данный принтер разрабатывался как совместимый с языком PCL. Это означает, что принтер распознает команды PCL, используемые различными прикладными программами, и эмулирует функции, соответствующие данным командам.

Другие товарные знаки являются собственностью соответствующих владельцев.

AirPrint и логотип AirPrint являются товарными знаками корпорации Apple, Inc.

## Уровни шума

Следующие измерения были сделаны в соответствии с ISO 7779, а результаты предоставлены в соответствии с требованиями ISO 9296.

**Примечание.** Некоторые режимы могут отсутствовать на устройстве.

Среднее звуковое давление на расстоянии 1 м, дБА	
Выполняется печать	52 дБа
Сканирование	45 дБа
Копирование	54 дБА
Готов	н.д.

Значения могут изменяться. Чтобы узнать текущие значения, посетите узел: [www.lexmark.com](http://www.lexmark.com).

## Информация о температуре

Рабочая температура окружающей среды	от 15,6 до 32,2°C (от 60 до 90°F)
Температура перевозки	от -40 до 43,3°C (от -40 до 110°F)
Температура хранения и относительная влажность	от 1 до 35°C (от 34 до 95°F) от 8 до 80 % отн. влажности

## Инструкция по обращению с отходами электрического и электронного оборудования (WEEE)



Логотип WEEE обозначает специальные программы и процедуры утилизации электронных изделий в странах Европейского союза. Мы призываем пользователей возвращать изделия для утилизации.

Для получения дополнительной информации о способах утилизации перейдите на web-узел корпорации Lexmark по адресу [www.lexmark.com](http://www.lexmark.com) и уточните номер телефона ближайшего коммерческого представительства.

### Утилизация изделий

Процедура утилизации принтера и расходных материалов отличается от процедуры утилизации обычных бытовых отходов. За информацией о возможностях утилизации обращайтесь в местные органы власти.

### Предупреждение о чувствительности к разрядам статического электричества

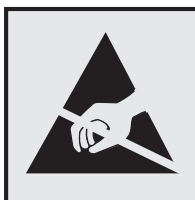

Этим знаком обозначаются компоненты, чувствительные к статическому электричеству. Перед тем, как прикоснуться к поверхностям, отмеченным такими знаками, необходимо дотронуться до металлического корпуса принтера.

## ENERGY STAR

Любой продукт Lexmark с эмблемой ENERGY STAR на корпусе или на начальном экране сертифицирован на соответствие требованиям (EPA) ENERGY STAR, если его конфигурация и поставка выполнены корпорацией Lexmark.



## Уведомление о лазерном излучении

Данный принтер сертифицирован в США как соответствующий требованиям DHHS 21 CFR, глава I, подраздел J, для лазерных устройств класса I (1), а также сертифицирован в других странах как лазерное устройство класса I, соответствующее требованиям стандарта IEC 60825-1.

Лазерные устройства класса I считаются безопасными. Внутри принтера находится лазер класса IIIb (3b), в качестве которого обычно используется арсенид-галлиевый лазер мощностью 7 мВт, излучающий в диапазоне длин волн 655-675 нанометров. Лазерная система и принтер сконструированы таким образом, что при нормальных условиях эксплуатации, техническом обслуживании и при соблюдении предписанных условий ремонта персонал не подвергается воздействию лазерного излучения, превышающего уровень класса I.

## Информационная этикетка о лазерном излучении

На данном принтере, как показано ниже, может присутствовать этикетка с уведомлением о лазерном излучении:

DANGER - Invisible laser radiation when cartridges are removed and interlock defeated. Avoid exposure to laser beam.  
 PERIGO - Radiação a laser invisível ser liberada se os cartuchos forem removidos e o lacre rompido. Evite a exposição aos feixes de laser.  
 Opasnost - Nevidljivo lasersko zračenje kada su kasete uklonjene i poništena sigurnosna veza. Izbjegavati izlaganje zracima.  
 NEBEZPEČN Když jsou vyjmuty kazety a je odblokována pojistka, ze záření je vysláno neviditelné laserové záření. Nevystavujte se působení laserového paprsku.  
 FARE - Usynlig laserstråling, når patroner fjernes, og sperranordningen er slått fra. Undgået blive utsatt for laserstråling.  
 GEVAAR - Onzichtbare laserstraling wanneer cartridges worden verwijderd en een vergrendeling wordt genegeerd. Voorkom blootstelling aan de laser.  
 DANGER - Rayonnements laser invisibles lors du retrait des cartouches et du déverrouillage des loquets. Éviter toute exposition au rayon laser.  
 VAARA - Näkymättä laserstrålusta varottava, kun viedä kasetit on poistettu ja lukitus on auki. Vältä laserstråle altistumista.  
 GEFAHR - Unsichtbare Laserstrahlung beim Herausnehmen von Druckkassetten und offener Sicherheitssperre. Laserstrahl meiden.  
 KINΔYNOΣ - Έκλυση αόρατης ακτινοβολίας laser κατά την αφαίρεση των κασετών και την απασφάλιση της μανδάλωσης. Αποφεύγετε την έκθεση στην ακτινοβολία laser.  
 VESZÉLY - Nem látható lézersugárzó fordulhat elő a patronok eltávolításakor és a zárszerkezet felbontásakor. Kerülje a lézersugárnak való kitettséget.  
 PERICOLO - Emissione di radiazioni laser invisibili durante la rimozione delle cartucce e del blocco. Evitare l'esposizione al raggio laser.  
 FARE - Usynlig laserstråling når kassetten tas ut og sperran er satt ut av spill. Unngå eksponering for laserstråling.  
 NIEBEZPIECZEŃSTWO - niewidzialne promieniowanie laserowe podczas usuwania kaset i blokady. Należy unikać naświetlenia promieniami lasera.  
 ОПАСНО! Невидимое лазерное излучение при извлеченных картриджах и снятии блокировки. Избегайте воздействия лазерных лучей.  
 Pozor - Nebezpečnostvo neviditeľného laserového žiarenia pri odobratí kazetách a odblokovanej pojistke. Nevystavujte sa lúkom.  
 PELIGRO: Se producen radiaciones laser invisibles al extraer los cartuchos con el interbloqueo desactivado. Evite la exposición al haz de laser.  
 FARA - Osynlig laserstråling når patroner tas ur och sperrmekanismen öppnades. Undvik exponering för laserstråling.  
 危険 - 当移除碳粉盒及互锁失效时会产生看不见激光辐射, 请避免暴露在激光光束下。  
 危険 - 移除碳粉匣与安全連續開關失效時會產生看不見的雷射輻射。請避免暴露在雷射光束下。  
 危険 - カートリッジが取り外され、内部ロックが無効になると、見えないレーザー光が放射されます。このレーザー光に当たらないようにしてください。

## Потребляемая мощность

### Потребление энергии устройством

В следующей таблице приведены характеристики потребляемой мощности устройства.

**Примечание.** Некоторые режимы могут отсутствовать на устройстве.

Режим	Описание	Потребляемая мощность (Вт)
Выполняется печать	Устройство создает печатный документ из электронных документов.	520
Копировать	Устройство создает печатные документы на основе печатных оригиналов.	540
Сканировать	Устройство выполняет сканирование печатных документов.	30
Готов	Устройство ожидает задание на печать.	12
Спящий режим	Устройство находится в режиме энергосбережения высокого уровня.	5
Гибернация	Устройство находится в режиме энергосбережения низкого уровня.	0.5
Выкл	Устройство подключено к электророзетке, но выключатель питания выключен.	0

Уровни энергопотребления, указанные в предыдущей таблице, представляют собой усредненные по времени измерения. Мгновенные значения потребляемой мощности могут быть существенно выше этого среднего значения.

Значения могут изменяться. Чтобы узнать текущие значения, посетите узел: [www.lexmark.com](http://www.lexmark.com).

### Спящий режим

Это устройство имеет режим пониженного энергопотребления, который называется *Спящий режим*. Спящий режим позволяет экономить энергию, снижая уровень потребляемой энергии во время длительного простоя. Спящий режим включается автоматически, если устройство не используется в течение указанного периода, который называется *Период ожидания спящего режима*.

Стандартная заводская настройка периода ожидания спящего режима для данного продукта составляет (в минутах):	30
--	----

С помощью меню конфигурации время ожидания для перехода в спящий режим можно изменять в пределах от 1 до 120 минут. После установки малого значения времени ожидания для перехода в спящий режим происходит сокращение энергопотребления, но увеличивается время отклика устройства. После установки большого значения времени ожидания для перехода в спящий режим время отклика устройства уменьшается, но происходит увеличение энергопотребления.

## Режим гибернации

Это устройство может работать в режиме с самым низким энергопотреблением, который называется *Режим гибернации*. При работе в режиме гибернации все системы и устройства безопасно переводятся в режим минимального энергопотребления.

В режим гибернации можно перейти любым из описанных ниже способов.

- Использование времени ожидания гибернации
- Использование планирования режимов питания
- Использование кнопки перехода в спящий режим/режим гибернации

Стандартная заводская настройка параметра «Время ожидания гибернации» для этого продукта во всех странах, кроме стран ЕС и Швейцарии	Отключено
Стандартная заводская настройка параметра «Время ожидания гибернации» для этого продукта в странах ЕС и Швейцарии	3 дня

Длительность времени ожидания, по истечении которого принтер после обработки задания печати переходит в режим гибернации, можно изменять в пределах от одного часа до одного месяца.

## Устройство выключено, но подключено к розетке

Если данное устройство, когда выключено, но подключено к розетке, потребляет некоторую небольшую энергию, то чтобы полностью прекратить потребление энергии устройством, отключите его от электрической розетки.

## Суммарное энергопотребление

Иногда требуется определить суммарное энергопотребление устройства. Поскольку потребляемая мощность измеряется в ваттах, то для определения энергопотребления это значение необходимо умножить на время, в течение которого устройство находится в каждом режиме. Суммарное энергопотребление устройства равно сумме энергий, потребленных им в каждом режиме.

## Соответствие директивам Европейского сообщества (ЕС)

Данное изделие соответствует требованиям по безопасности, изложенным в директивах Совета 2004/108/ЕС, 2006/95/ЕС и 2009/125/ЕС по сближению и согласованию законодательств государств-участников об электромагнитной совместимости и безопасности электрического оборудования, предназначенного для эксплуатации в пределах определенных диапазонов напряжения, а также по экологическим требованиям к продукции, связанной с энергопотреблением.

Производитель данного изделия: Lexmark International, Inc., 740 West New Circle Road, Lexington, KY, 40550 USA. Авторизованный представитель: Lexmark International Technology Hungba Kft., 8 Lechner utca fasor, Millennium Tower III, 1095 Budapest HUNGARY. Заявление о соответствии требованиям указанных директив может быть предоставлено авторизованным представителем по запросу.

Данное изделие соответствует ограничениям на оборудование класса В EN 55022 и требованиям по технике безопасности EN 60950.

## Уведомления о соответствии стандартам для терминального телекоммуникационного оборудования

Данный раздел содержит информацию о соответствии стандартам, относящуюся к продуктам, содержащим терминальное телекоммуникационное оборудование, например факсимильным аппаратам.

### Примечание для пользователей в Европейском союзе

Данные устройства с маркировкой CE соответствует требованиям по безопасности директив Комитета 2004/108/EC, 2006/95/EC, 1999/5/EC и 2009/125/EC на основе сближения и согласования законов стран-участников относительно электромагнитной совместимости и безопасности электрического оборудования, предназначенного для использования в указанном диапазоне напряжений, радиооборудования и оконечного оборудования связи, а также по экологическим требованиям к энергопотребляющим устройствам.

Соответствие требованиям обозначается маркировкой CE.



Производитель данного изделия: Lexmark International, Inc., 740 West New Circle Road, Lexington, KY, 40550 USA. Авторизованный представитель: Lexmark International Technology Hungria Kft., 8 Lechner ut fasor, Millennium Tower III, 1095 Budapest HUNGARY. Декларацию соответствия требованиям директив можно получить по запросу у уполномоченного представителя.

Данное устройство соответствует ограничениям EN 55022 для оборудования класса B и требованиям по безопасности EN 60950.

Подробные сведения о соответствии стандартам см. в таблице в конце раздела уведомлений.

## Уведомления о соответствии стандартам для беспроводных устройств

Данный раздел содержит следующую информацию о соответствии стандартам, относящимся к устройствам беспроводной связи, содержащим передатчики, включая помимо всего прочего беспроводные сетевые карты или бесконтактные считыватели идентификационных карточек.

### Уведомление о модульном компоненте

Модели, оснащенные компонентами беспроводной связи, содержат следующие модульные компоненты:

Тип нормативных документов/модель Lexmark LEX-M01-005; FCC ID (Идентификационный номер Федеральной комиссии США по связи): IYLLLEXM01005; IC:2376A-M01005

## Воздействие радиочастотного излучения

Следующие уведомление справедливо в том случае, если в принтере установлена плата беспроводной сети: Мощность излучения данного устройства существенно ниже ограничений FCC и других нормативных агентств по радиочастотному излучению. В соответствии с требованиями FCC и других нормативных агентств по дозе радиочастотного облучения расстояние между антенной данного устройства и человеком должно быть не менее 20 см (8 дюймов).

### Notice to users in Brazil

Este equipamento opera em caráter secundário, isto é, não tem direito a proteção contra interferência prejudicial, mesmo de estações do mesmo tipo, e não pode causar interferência a sistemas operando em caráter primário. (Res. ANATEL 282/2001).

### Industry Canada (Canada)

This device complies with Industry Canada specification RSS-210. Operation is subject to the following two conditions: (1) this device may not cause interference, and (2) this device must accept any interference, including interference that may cause undesired operation of the device.

This device has been designed to operate only with the antenna provided. Use of any other antenna is strictly prohibited per regulations of Industry Canada.

To prevent radio interference to the licensed service, this device is intended to be operated indoors and away from windows to provide maximum shielding. Equipment (or its transmit antenna) that is installed outdoors is subject to licensing.

The installer of this radio equipment must ensure that the antenna is located or pointed such that it does not emit RF fields in excess of Health Canada limits for the general population; consult Safety Code 6, obtainable from Health Canada's Web site [www.hc-sc.gc.ca/rpb](http://www.hc-sc.gc.ca/rpb).

The term "IC:" before the certification/registration number only signifies that the Industry Canada technical specifications were met.

### Industry Canada (Canada)

Cet appareil est conforme à la norme RSS-210 d'Industry Canada. Son fonctionnement est soumis aux deux conditions suivantes :

(1) cet appareil ne doit pas provoquer d'interférences et (2) il doit accepter toute interférence reçue, y compris celles risquant d'altérer son fonctionnement.

Cet appareil a été conçu pour fonctionner uniquement avec l'antenne fournie. L'utilisation de toute autre antenne est strictement interdite par la réglementation d'Industry Canada.

En application des réglementations d'Industry Canada, l'utilisation d'une antenne de gain supérieur est strictement interdite.

Pour empêcher toute interférence radio au service faisant l'objet d'une licence, cet appareil doit être utilisé à l'intérieur et loin des fenêtres afin de garantir une protection optimale.

Si le matériel (ou son antenne d'émission) est installé à l'extérieur, il doit faire l'objet d'une licence.

L'installateur de cet équipement radio doit veiller à ce que l'antenne soit implantée et dirigée de manière à n'émettre aucun champ HF dépassant les limites fixées pour l'ensemble de la population par Santé Canada. Reportez-vous au Code de sécurité 6 que vous pouvez consulter sur le site Web de Santé Canada [www.hc-sc.gc.ca/rpb](http://www.hc-sc.gc.ca/rpb).

Le terme « IC » précédant le numéro de d'accréditation/inscription signifie simplement que le produit est conforme aux spécifications techniques d'Industry Canada.

## Taiwan NCC RF notice statement

### NCC型式認證設備注意事項 台灣低功率射頻電機設備之使用注意事項

經型式認證合格之低功率射頻電機，非經許可，公司、商號或使用者均不得擅自變更頻率、加大功率或變更原設計之特性及功能。

低功率射頻電機之使用不得影響飛航安全及干擾合法通信；經發現有干擾現象時，應立即停用，並改善至無干擾時方得繼續使用。前項合法通信，指依電信規定作業之無線電信。低功率射頻電機須忍受合法通信或工業、科學及醫療用電波輻射性電機設備之干擾。

## Примечания для пользователей в странах Европейского союза

Данное устройство соответствует требованиям по безопасности директив Комитета Европейского сообщества 2004/108/ЕС, 2006/95/ЕС, 1999/5/ЕС и 2009/125/ЕС о приближении и согласовании законов стран-участников относительно электромагнитной совместимости и безопасности электрического оборудования, предназначенного для использования в указанном диапазоне напряжений, радиооборудования и оконечного оборудования связи, а также по экологическим требованиям к энергопотребляющим устройствам.

На соответствие стандартам указывает маркировка СЕ.



Производитель данного изделия: Lexmark International, Inc., 740 West New Circle Road, Lexington, KY, 40550 USA. Авторизованный представитель: Lexmark International Technology Hungbа Kft., 8 Lechner fasor, Millennium Tower III, 1095 Budapest HUNGARY. Заявление о соответствии требованиям указанных директив может быть предоставлено авторизованным представителем по запросу.

Данное изделие соответствует ограничениям на оборудование класса В EN 55022 и требованиям по технике безопасности EN 60950.

Устройства с возможностью работы в беспроводных локальных сетях 2,4 ГГц соответствуют требованиям по безопасности директив Комитета ЕС 2004/108/ЕС, 2006/95/ЕС, 1999/5/ЕС и 2009/125/ЕС о приближении и согласовании законов стран-участников относительно электромагнитной совместимости и безопасности электрического оборудования, предназначенного для использования в указанном диапазоне напряжений, а также радиооборудования и оконечного оборудования связи.

На соответствие стандартам указывает маркировка CE.



Разрешено применение во всех странах Европейского Союза и Европейской ассоциации свободной торговли. Использовать только в помещениях.

Производитель данного изделия: Lexmark International, Inc., 740 West New Circle Road, Lexington, KY, 40550 USA. Авторизованный представитель: Lexmark International Technology Hungba Kft., 8 Lechner fasor, Millennium Tower III, 1095 Budapest HUNGARY. Заявление о соответствии требованиям указанных директив может быть предоставлено авторизованным представителем по запросу.

Данный продукт может использоваться в странах, перечисленных в следующей таблице.

AT	BE	BG	CH	CY	CZ	DE	DK	EE
EL	ES	FI	FR	HR	HU	IE	IS	IT
LI	LT	LU	LV	MT	NL	NO	PL	PT
RO	SE	SI	SK	TR	UK			

Česky	Společnost Lexmark International, Inc. tímto prohlašuje, že výrobek tento výrobek je ve shodě se základními požadavky a dalšími příslušnými ustanoveními směrnice 1999/5/ES.
Dansk	Lexmark International, Inc. erklærer herved, at dette produkt overholder de væsentlige krav og øvrige relevante krav i direktiv 1999/5/EF.
Deutsch	Hiermit erklärt Lexmark International, Inc., dass sich das Gerät dieses Gerät in Übereinstimmung mit den grundlegenden Anforderungen und den übrigen einschlägigen Bestimmungen der Richtlinie 1999/5/EG befindet.
Ελληνική	ΜΕ ΤΗΝ ΠΑΡΟΥΣΑ Η LEXMARK INTERNATIONAL, INC. ΔΗΛΩΝΕΙ ΟΤΙ ΑΥΤΟ ΤΟ ΠΡΟΪΟΝ ΣΥΜΜΟΡΦΩΝΕΤΑΙ ΠΡΟΣ ΤΙΣ ΟΥΣΙΩΔΕΙΣ ΑΠΑΙΤΗΣΕΙΣ ΚΑΙ ΤΙΣ ΛΟΙΠΕΣ ΣΧΕΤΙΚΕΣ ΔΙΑΤΑΞΕΙΣ ΤΗΣ ΟΔΗΓΙΑΣ 1999/5/ΕΚ.
English	Hereby, Lexmark International, Inc., declares that this type of equipment is in compliance with the essential requirements and other relevant provisions of Directive 1999/5/EC.
Español	Por medio de la presente, Lexmark International, Inc. declara que este producto cumple con los requisitos esenciales y cualesquiera otras disposiciones aplicables o exigibles de la Directiva 1999/5/CE.
Eesti	Käesolevaga kinnitab Lexmark International, Inc., et seade see toode vastab direktiivi 1999/5/EÜ põhinõuetele ja nimetatud direktiivist tulenevatele muudele asjakohastele sätetele.
Suomi	Lexmark International, Inc. vakuuttaa täten, että tämä tuote on direktiivin 1999/5/EY oleellisten vaatimusten ja muiden sitä koskevien direktiivin ehtojen mukainen.
Français	Par la présente, Lexmark International, Inc. déclare que l'appareil ce produit est conforme aux exigences fondamentales et autres dispositions pertinentes de la directive 1999/5/CE.
Magyar	Alulírott, Lexmark International, Inc. nyilatkozom, hogy a termék megfelel a vonatkozó alapvető követelményeknek és az 1999/5/EC irányelv egyéb előírásainak.
Íslenska	Hér með lýsir Lexmark International, Inc. yfir því að þessi vara er í samræmi við grunnkröfur og aðrar kröfur, sem gerðar eru í tilskipun 1999/5/EC.
Italiano	Con la presente Lexmark International, Inc. dichiara che questo prodotto è conforme ai requisiti essenziali ed alle altre disposizioni pertinenti stabilite dalla direttiva 1999/5/CE.
Latviski	Ar šo Lexmark International, Inc. deklarē, ka šis izstrādājums atbilst Direktīvas 1999/5/EK būtiskajām prasībām un citiem ar to saistītajiem noteikumiem.

Lietuvių	Šiuo Lexmark International, Inc. deklaruoja, kad šis produktas atitinka esminius reikalavimus ir kitas 1999/5/EB direktyvos nuostatas.
Malti	Bil-preżenti, Lexmark International, Inc., jiddikjara li dan il-prodott huwa konformi mal-ħtiġijiet essenzjali u ma dispożizzjonijiet oħrajn relevanti li jinsabu fid-Direttiva 1999/5/KE.
Nederlands	Hierbij verklaart Lexmark International, Inc. dat het toestel dit product in overeenstemming is met de essentiële eisen en de andere relevante bepalingen van richtlijn 1999/5/EG.
Norsk	Lexmark International, Inc. erklærer herved at dette produktet er i samsvar med de grunnleggende krav og øvrige relevante krav i direktiv 1999/5/EF.
Polski	Niniejszym Lexmark International, Inc. oświadcza, że niniejszy produkt jest zgodny z zasadniczymi wymogami oraz pozostałymi stosownymi postanowieniami Dyrektywy 1999/5/EC.
Português	A Lexmark International Inc. declara que este produto está conforme com os requisitos essenciais e outras disposições da Diretiva 1999/5/CE.
Slovensky	Lexmark International, Inc. týmto vyhlasuje, že tento produkt spĺňa základné požiadavky a všetky príslušné ustanovenia smernice 1999/5/ES.
Slovensko	Lexmark International, Inc. izjavlja, da je ta izdelek v skladu z bistvenimi zahtevami in ostalimi relevantnimi določili direktive 1999/5/ES.
Svenska	Härmed intygar Lexmark International, Inc. att denna produkt står i överensstämmelse med de väsentliga egenskapskrav och övriga relevanta bestämmelser som framgår av direktiv 1999/5/EG.

## Patent acknowledgment

The use of this product or service is subject to the reasonable, non-discriminatory terms in the Intellectual Property Rights (IPR) Disclosure of Certicom Corp. at the IETF for Elliptic Curve Cryptography (ECC) Cipher Suites for Transport Layer Security (TLS) implemented in the product or service.

The use of this product or service is subject to the reasonable, non-discriminatory terms in the Intellectual Property Rights (IPR) Disclosure of Certicom Corp. at the IETF for TLS Elliptic Curve Cipher Suites with SHA-256/382 and AES Galois Counter Mode (GCM) implemented in the product or service.

The use of this product or service is subject to the reasonable, non-discriminatory terms in the Intellectual Property Rights (IPR) Disclosure of Certicom Corp. at the IETF for TLS Suite B Profile for Transport Layer Security (TLS) implemented in the product or service.

The use of this product or service is subject to the reasonable, non-discriminatory terms in the Intellectual Property Rights (IPR) Disclosure of Certicom Corp. at the IETF for Addition of the Camellia Cipher Suites to Transport Layer Security (TLS) implemented in the product or service.

The use of certain patents in this product or service is subject to the reasonable, non-discriminatory terms in the Intellectual Property Rights (IPR) Disclosure of Certicom Corp. at the IETF for AES-CCM ECC Cipher Suites for TLS implemented in the product or service.

The use of this product or service is subject to the reasonable, non-discriminatory terms in the Intellectual Property Rights (IPR) Disclosure of Certicom Corp. at the IETF for IKE and IKEv2 Authentication Using the Elliptic Curve Digital Signature Algorithm (ECDSA) implemented in the product or service.

The use of this product or service is subject to the reasonable, non-discriminatory terms in the Intellectual Property Rights (IPR) Disclosure of Certicom Corp. at the IETF for Suite B Cryptographic Suites for IPsec implemented in the product or service.

The use of this product or service is subject to the reasonable, non-discriminatory terms in the Intellectual Property Rights (IPR) Disclosure of Certicom Corp. at the IETF for Algorithms for Internet Key Exchange version 1 (IKEv1) implemented in the product or service.

# Указатель

- [**  
[Тип расходного материала] не Lexmark, см. Руководство пользователя [33.xu] 211
- Е**  
Embedded Web Server  
доступ к удаленной панели управления 185  
изменение параметров конфиденциальной печати 60  
настройка уведомлений по электронной почте 185  
настройки администратора 185  
настройки сети 185  
первоначальная настройка факса 81  
проблема с доступом 265  
проверка состояния компонентов 176  
проверка состояния расходных материалов 176  
регулирование яркости 169  
создание кода быстрого доступа для FTP 103  
создание кода быстрого доступа для получателей факсов 97  
создание кодов быстрого доступа для электронной почты 78
- А**  
автоответчик  
настройка 82  
адаптер RJ-11. 90  
адаптер VoIP 87  
адаптер-заглушка 90  
адрес FTP, сканирование на использование кода быстрого доступа 104
- Б**  
безопасность  
изменение параметров конфиденциальной печати 60  
безопасность принтера  
сведения 173  
беспроводная сеть  
данные конфигурации 27  
блок формирования изображения  
заказ 179  
замена 181  
блокировка ненужных факсов 99  
бумага  
бумага из вторсырья 48  
выбор 48  
загрузка, многоцелевое устройство подачи 38  
задание формата 33  
использование изготовленной из вторсырья 165  
настройка типа 33  
Настройка формата Universal 33  
недопустимые 47, 48  
печатные бланки 48  
фирменный бланк 48  
характеристики 46  
хранение 56  
бумага из вторсырья  
использование 48, 165
- В**  
веб-страница безопасности  
источник 173  
видны вертикальные пропуски 250  
видны полосы 250  
видны пропуски 250  
Во флэш-памяти  
недостаточно места для ресурсов [52] 212  
выбор бумаги 48  
выбор места для установки принтера 9
- Г**  
гнездо замка безопасности 22  
голосовая почта  
настройка 82
- Д**  
данные конфигурации  
беспроводная сеть 27  
дата и время, факс  
установка 94  
двусторонняя печать  
задания на копирование 68  
двусторонняя печать – дополнительно  
параметры копирования 75  
детали  
использование картриджей Lexmark 177  
проверка с помощью Embedded Web Server 176  
проверка состояния 176  
детали и расходные материалы, состояние  
проверка, на панели управления принтера 176  
дисплей, панель управления принтера  
регулирование яркости 169  
Для выполнения задания требуются расходные материалы 217  
добавление накладываемого сообщения  
копирование 72  
документы, печать из ОС Windows 57  
с компьютера Macintosh 57  
дополнительная карточка  
установка 17  
дополнительный лоток  
загрузка 34  
доступ к удаленной панели управления  
Embedded Web Server 185

**Ж**

журнал факсов  
просмотр 99

**З**

заводские настройки,  
восстановление 187

Загрузите [имя  
пользовательского типа] в  
[источник бумаги] с загрузкой  
[ориентация бумаги] 209  
Загрузите [пользовательская  
строка] в [источник бумаги] с  
загрузкой [ориентация  
бумаги] 209  
Загрузите [тип бумаги]  
[формат бумаги] в [источник  
бумаги] с загрузкой  
[ориентация бумаги] 210  
Загрузите [формат бумаги] с  
загрузкой [ориентация бумаги]  
в [источник бумаги] 209  
Загрузите в устройство ручной  
подачи [имя  
пользовательского типа] с  
загрузкой [ориентация  
бумаги] 208  
Загрузите в устройство ручной  
подачи [пользовательская  
строка] с загрузкой  
[ориентация бумаги] 207  
Загрузите в устройство ручной  
подачи [тип бумаги] [формат  
бумаги] с загрузкой  
[ориентация бумаги]. 208  
Загрузите в устройство ручной  
подачи [формат бумаги] с  
загрузкой [ориентация  
бумаги] 208  
загрузка  
верхние 34  
многоцелевое устройство  
подачи 38  
загрузка бумаги в  
дополнительный лоток 34  
загрузка бумаги в  
стандартный лоток 34  
задание копирования  
отмена 73

задание на печать  
отмена с панели управления  
принтера 61  
отмена, с компьютера 61  
задания конфиденциальной  
печати 58  
печать из ОС Windows 59  
печать с компьютера  
Macintosh 59  
задания на печать с  
повтором 58  
печать из ОС Windows 59  
печать с компьютера  
Macintosh 59  
задания на печать с  
резервированием 58  
печать из ОС Windows 59  
печать с компьютера  
Macintosh 59  
задания печати с  
проверкой 58  
печать из ОС Windows 59  
печать с компьютера  
Macintosh 59  
заказ  
блок формирования  
изображения 179  
комплект ТО 178  
заказ расходных материалов  
картриджи с тонером 177  
Заканчивается комплект ТО  
[80.ху] 210  
Заканчивается ресурс блока  
формирования изображения  
[84.ху] 205  
Закройте переднюю  
дверцу 204  
замена  
блок формирования  
изображения 181  
картридж с тонером 179  
Замените [источник бумаги] на  
[имя пользовательского типа]  
для загрузки [ориентация] 203  
Замените [источник бумаги] на  
[тип бумаги] [формат бумаги] с  
загрузкой [ориентация] 203  
Замените [источник бумаги] на  
[формат бумаги] с загрузкой  
[ориентация] 203

Замените картридж,  
несоответствие региона  
принтера [42.ху] 214  
Замените картридж, осталось  
примерно 0 страниц  
[88.ху] 214  
Замените комплект ТО,  
осталось примерно 0 страниц  
[80.ху] 215  
Замените неисправный  
формирователь изображения  
[31.ху] 214  
Замените неподдерживаемый  
картридж [32.ху] 215  
Замените неподдерживаемый  
формирователь изображения  
[32.ху] 216  
Замените формирователь  
изображения, осталось  
примерно 0 страниц  
[84.ху] 215  
Замятие в сканере, извлеките  
замятые оригиналы из  
сканера [2у.хх] 216  
Замятие в сканере, извлеките  
из сканера все оригиналы  
[2у.хх] 216  
Замятие страниц [х], откройте  
верхнюю крышку  
автоподатчика. [28у.хх] 201  
Замятие страницы [х],  
откройте заднюю дверцу.  
[20у.хх] 195  
Замятие страницы [х],  
откройте лоток [х].  
[24у.хх] 198  
Замятие страницы [х],  
откройте переднюю дверцу.  
[20у.хх] 191  
Замятие страницы [х],  
очистите стандартный  
выходной лоток. [20у.хх] 196  
Замятие страницы [х],  
очистите устройство ручной  
подачи. [25у.хх] 199  
Замятие страницы [х], снимите  
лоток 1 для очистки  
устройства двусторонней  
печати. [23у.хх] 197  
замятия  
доступ 189  
предотвращение 188

расшифровка сообщений 189  
замятия бумаги  
предотвращение 188  
замятия бумаги, устранение  
в верхней крышке АПД 201  
в задней дверце 195  
в лотке [x] 198  
в области устройства  
двусторонней печати 197  
в передней дверце 191  
в стандартном выходном лотке 196  
в устройстве ручной подачи 199  
замятия, устранение  
в верхней крышке АПД 201  
в задней дверце 195  
в лотке [x] 198  
в области устройства  
двусторонней печати 197  
в передней дверце 191  
в стандартном выходном лотке 196  
в устройстве ручной подачи 199  
заявление об энергозависимости 172  
заявления о телекоммуникациях 274

## И

Извлеките бумагу из стандартного выходного лотка 213  
Измените [источник бумаги] на [пользовательская строка] с загрузкой [ориентация бумаги] 202  
имена пользовательских типов бумаги  
назначение 44  
имеющиеся внутренние дополнительные устройства 15  
имя пользовательского типа бумаги  
создание 43  
исключение лотков из цепочки связи 42

использование адресной книги  
передача факса 96  
использование бумаги, изготовленной из вторсырья 165  
использование кодов быстрого доступа  
передача факса 96  
использование планирования режимов питания 169  
использование режима гибернации 168

## К

кабели  
Ethernet 22  
порт USB 22  
карточки  
загрузка, многоцелевое устройство подачи 38  
советы 55  
картридж с тонером  
замена 179  
картриджи с тонером  
заказ 177  
утилизация 170  
качество копии  
регулирование 69  
качество печати  
чистка стекла сканера 175  
клавиатура  
панель управления принтера 13  
кнопка "Сброс"  
панель управления принтера 13  
кнопка «Адресная книга»  
панель управления принтера 13  
кнопка «Назад»  
панель управления принтера 13  
кнопка «Начальный экран»  
панель управления принтера 13  
кнопка «Пуск»  
панель управления принтера 13  
кнопка «Спящий режим»  
панель управления принтера 13

кнопка «Стоп» или «Отмена»  
панель управления принтера 13  
кнопка «Факс»  
панель управления принтера 13  
кнопка выбора  
панель управления принтера 13  
кнопки со стрелками  
панель управления принтера 13  
коды быстрого доступа для электронной почты, создание  
использование Embedded Web Server 78  
коды быстрого доступа, создание  
адрес FTP 103  
получатель факса 97  
электронная почта 78  
количество оставшихся страниц  
предполагаемое 176  
комплект ТО  
заказ 178  
конверты  
загрузка, многоцелевое устройство подачи 38  
советы по использованию 54  
конфигурации  
принтер 10  
конфигурации принтера 10  
базовая модель 10  
укомплектованная модель 10  
конфиденциальные данные  
сведения по обеспечению безопасности 173  
конфиденциальные задания  
изменение параметров печати 60  
копии  
параметры копирования 73  
копирование  
выбор лотка 67  
добавление накладываемого сообщения 72  
использование стекла сканера 64  
на другом формате 66

на обеих сторонах листа  
бумаги (двустороннее) 68  
на прозрачных пленках 65  
на фирменном бланке 65  
настройка качества 69  
несколько страниц на одном  
листе 72  
отмена задания копирования  
с панели управления  
принтера 73  
получение более светлой или  
темной копии 69  
при помощи УАП 63  
разбор по копиям 70  
размещение страниц-  
разделителей между  
копиями 71  
увеличение 68  
уменьшение 68  
ускоренная копия 63  
фотографии 64  
копировать из  
параметры копирования 73  
копировать на  
параметры копирования 74  
корпус принтера  
очистка 174

## Л

Линия DSL (Digital Subscriber  
Line)  
настройка факса 86  
лотки  
загрузка 34  
исключение из цепочки  
связи 42  
связывание 42  
лоток на 250 листов  
установка 19  
лоток на 550 листов  
установка 19

## М

мастер настройки  
беспроводной сети  
использование 29  
масштаб  
параметры копирования 74  
меню  
AppleTalk 124  
HTML 162

IPv6 123  
PDF 158  
TCP/IP 122  
XPS 158  
Активная сетевая плата 119  
Беспроводная связь 123  
Журнал проверки  
безопасности 126  
Загрузка бумаги 115  
Замена форматов 112  
Изображение 163  
Качество 156  
Конфигурация МУП 112  
меню «Настройка  
SMTP» 125  
Общие настройки 128  
Отчеты 118  
Оформление 154  
Параметры FTP 150  
Параметры копирования 133  
Параметры электронной  
почты 145  
Плотность бумаги 114  
Пользовательские типы 116  
Пользовательские форматы  
сканирования 117  
Режим факса (Настройка  
аналогового факса) 137  
Сетевая плата 121  
Сетевые отчеты 121  
Сеть [x] 119  
Служебные программы 157  
список 107  
Справка 163  
Стандартная сеть 119  
Универсальная  
настройка 117  
Установка 154  
Установка даты и  
времени 126  
Устройство подачи по  
умолчанию 108  
Фактура бумаги 112  
Формат и тип бумаги 109  
Эмуляция PCL 158  
меню "Беспроводная  
связь" 123  
Меню "Параметры  
электронной почты" 145  
Меню "Пользовательские  
форматы сканирования" 117  
Меню «AppleTalk» 124

Меню «IPv6» 123  
Меню «TCP/IP» 122  
Меню «XPS» 158  
Меню «Активная сетевая  
плата» 119  
Меню «Журнал проверки  
безопасности» 126  
меню «Загрузка бумаги» 115  
меню «Замена  
форматов» 112  
Меню «Изображение» 163  
меню «Качество» 156  
Меню «Конфигурация  
МУП» 112  
Меню «Настройка SMTP» 125  
Меню «Настройка формата  
Universal» 117  
меню «Настройка» 154  
Меню «Общие  
параметры» 128  
меню «Отчеты» 118  
Меню «Оформление» 154  
Меню «Параметры FTP» 150  
Меню «Параметры  
копирования» 133  
Меню «Плотность  
бумаги» 114  
Меню «Пользовательские  
типы» 116  
Меню «Режим факса  
(Настройка аналогового  
факса)» 137  
Меню «Сетевая плата» 121  
Меню «Сетевые отчеты» 121  
Меню «Сеть [x]» 119  
Меню «Служебные  
программы» 157  
меню «Справка» 163  
Меню «Стандартная  
сеть» 119  
Меню «Установка даты и  
времени» 126  
Меню «Устройство подачи по  
умолчанию» 108  
Меню «Фактура бумаги» 112  
Меню «Формат и тип  
бумаги» 109  
Меню «Эмуляция PCL» 158  
Меню HTML 162  
Меню PDF 158

Метод личного идентификационного номера использование 29  
метод настройки кнопки использование 29  
многоцелевое устройство подачи загрузка 38  
мобильное устройство печать с 58  
Модем не подключен к аналоговой телефонной линии, факс отключен. 211

## Н

на изображениях появляются повторяющиеся дефекты 243  
на напечатанных страницах видны повторяющиеся горизонтальные линии 245  
на страницах видны повторяющиеся вертикальные линии 246  
Название пользовательского типа [x] создание 43  
наложение параметры копирования 75  
настройка уведомления о расходных материалах, блок формирования изображения 186  
уведомления о расходных материалах, картридж с тонером 186  
уведомления о расходных материалах, комплект для технического обслуживания 186  
настройка Ethernet подготовка к 25  
настройка беспроводной сети использование Embedded Web Server 30  
настройка номера факса или станции 93  
настройка параметров электронной почты 77  
настройка плотности тонера 57

настройка принтера в сети Ethernet (только Macintosh) 26  
в сети Ethernet (только Windows) 26  
настройка размера бумаги формата Universal 33  
настройка режима факса 255  
настройка сети ethernet использование Macintosh 26  
использование Windows 26  
настройка спящего режима 167  
настройка уведомлений о расходных материалах из Embedded Web Server 186  
настройка уведомлений по электронной почте 185  
настройка факса VoIP 87 для конкретной страны или региона 90  
подключение по стандартной телефонной линии 82  
Соединение DSL 86  
соединение VoIP 87  
цифровая телефонная служба 88  
настройка яркости дисплея принтера 169  
настройки администратора Встроенный веб-сервер 185  
настройки для защиты экологии Планирование режимов питания 169  
Режим гибернации 168  
Спящий режим 167  
Тихий режим 167  
Экономичный режим 166  
экономия расходных материалов 165  
яркость дисплея принтера, регулировка 169  
настройки экономичных режимов Планирование режимов питания 169  
Режим гибернации 168  
Тихий режим 167  
Экономичный режим 166

Не назначен номер станции факса. Обратитесь к системному администратору. 205  
не назначено имя станции факса 255  
Не назначено имя станции факса. Обратитесь к системному администратору. 205  
Не настроен сервер SMTP. Обратитесь к системному администратору. 217, 218  
Не установлен сервер факсов "В формат". Обратитесь к системному администратору. 205  
Неверный формат бумаги, откройте [источник бумаги] [34] 206  
невозможно открыть встроенный веб-сервер 265  
недопустимая бумага 47  
Недостаточно комплекта ТО [80.xu] 210  
Недостаточно памяти для дефрагментации флэш-памяти [37] 206  
Недостаточно памяти для поддержки функции "Экономия ресурсов" [35] 207  
Недостаточно памяти для разбора задания по копиям [37] 207  
Недостаточно памяти, некоторые отложенные задания не будут восстановлены [37] 207  
Недостаточно памяти, некоторые отложенные задания удалены [37] 207  
Необходимо было перезапустить принтер. Последнее задание могло быть не выполнено. 212  
неоднородное качество печати 237  
Неподдерживаемый тип концентратора USB, отсоедините 204  
неполадки принтера, устранение основных 219

неравномерная плотность печати 249  
несколько страниц на одном листе 72  
Низкий уровень тонера в картридже [88.ху] 202

## О

Обнаружена неисправная флэш-память [51] 204  
Обнаружена неотформатированная флэш-память [53] 218  
обновление списка дополнительных устройств в драйвере принтера 24  
обращение в службу технической поддержки 267  
ориентация  
    параметры факсимильной передачи 102  
откладывание факсов 100  
Открыта крышка сканера устройства автоматической подачи 216  
отложенные задания 58  
    печать из ОС Windows 59  
    печать с компьютера Macintosh 59  
отмена  
    задание на печать, с компьютера 61  
    задание факсимильной связи 99  
отмена задания копирования с панели управления принтера 73  
отмена задания на печать с компьютера 61  
    с помощью панели управления принтера 61  
отмена передачи сообщения электронной почты 79  
отправка факса 95  
отправка факса в назначенное время 97  
отчеты  
    просмотр 186  
Очень низкий уровень картриджа, осталось примерно [x] страниц [88.ху] 202

Очень низкий уровень комплекта ТО, осталось примерно [x] страниц [80.ху] 210  
Очень низкий уровень ресурса блока формирования изображения, осталось примерно [x] страниц [84.ху] 206  
очистка  
    корпус принтера 174  
    стекло сканера 175  
очистка энергозависимой памяти 172  
очистка энергонезависимой памяти 172  
Ошибка ПО стандартной сети [54] 217  
Ошибка последовательного порта [x] [54] 216  
Ошибка при чтении с накопителя USB. Извлеките USB. 204  
Ошибка чтения USB-концентратора. Извлеките концентратор. 204

## П

память  
    типы установленных на принтере 172  
Память заполнена, печать факсов невозможна 211  
Память факса заполнена 204  
панель управления принтера  
    заводские настройки, восстановление 187  
    использование 13  
    регулирование яркости 169  
Свет кнопки перехода в спящий режим 13  
световой индикатор 13  
панель управления, принтер  
Свет кнопки перехода в спящий режим 13  
световой индикатор 13  
параметр «Экономичный режим» 166  
параметры  
    карты памяти 15  
    лоток на 250 листов, установка 19  
    лоток на 550 листов, установка 19  
    обновление драйвера принтера 24  
    факс 101, 102  
параметры копирования  
    двусторонняя печать – дополнительно 75  
    копии 73  
    копировать из 73  
    копировать на 74  
    масштаб 74  
    наложение 75  
    плотность 74  
    разбор по копиям 75  
    стороны (двусторонняя печать) 74  
    страницы-разделители 76  
    экономия бумаги 76  
параметры сети  
    Embedded Web Server 185  
параметры факсимильной передачи  
    ориентация 102  
    плотность 101  
    прошивка 102  
    разрешение 101  
параметры экономии  
    Планирование режимов питания 169  
    Режим гибернации 168  
    Спящий режим 167  
    Тихий режим 167  
    Экономичный режим 166  
экономия расходных материалов 165  
яркость, регулирование 169  
первоначальная настройка факса 81  
Использование Embedded Web Server 81  
передача голоса с помощью протокола Интернета (VoIP) настройка факса 87  
передача по электронной почте  
    использование адресной книги 79  
    использование номера кода быстрого доступа 78  
настройка параметров электронной почты 77

- настройка функции передачи по электронной почте 77
  - создание кодов быстрого доступа с использованием Embedded Web Server 78
  - передача факса
    - использование адресной книги 96
    - использование кодов быстрого доступа 96
    - с помощью панели управления принтера 95
  - перемещение принтера 9, 183, 184
  - Переполнение памяти [38] 211
  - Переполнение памяти, отправка факсов невозможна 211
  - пересылка факсов 100
  - печать
    - из ОС Windows 57
    - печать с мобильного устройства 58
    - с компьютера Macintosh 57
    - список образцов шрифтов 61
    - страница настроек меню 31
    - страница настройки сети 32
  - печать документа 57
  - печать конфиденциальных и других отложенных заданий из ОС Windows 59
  - с компьютера Macintosh 59
  - печать с мобильного устройства 58
  - печать страницы настройки сети 32
- Планирование режимов питания
  - использование 169
- плата контроллера доступа 15
- плотность
  - параметры копирования 74
  - параметры факсимильной передачи 101
- плотность бумаги
  - поддерживаемые принтером 53
- плотность тонера
  - регулирование 57
- Повторно установите отсутствующий или не отвечающий картридж [31.xu] 213
- Повторно установите отсутствующий или не отвечающий формователь изображения [31.xu] 213
- подготовка к настройке принтера в сети Ethernet 25
- поддерживаемые форматы бумаги 51
- подключение к беспроводной сети
  - использование Embedded Web Server 30
  - использование PBC – метода настройки кнопки 29
  - использование мастера настройки беспроводной сети 29
  - использование метода PIN-кода – метода личного идентификационного номера 29
- подключение кабелей 22
- подключение факса
  - подключение к услуге специального звонка 93
- поиск дополнительных сведений о принтере 8
- поиск и устранение неисправностей факса
  - не отображается идентификатор вызывающего 256
  - не удается отправить или принять факс 256
  - принят факс плохого качества 260
  - факсы передаются, но не принимаются 259
  - факсы принимаются, но не передаются 260
- Пользов. тип [x]
  - назначение типа бумаги 44
- пользовательский тип бумаги
  - назначение 44
- Порт Ethernet 22
- Порт USB 22
- Порты EXT 22
- Порты LINE 22
- порты факса 22
- предотвращение замятий 56
- предотвращение замятия бумаги 188
- при печати появляются сжатые изображения 233
- При повторе задания загрузите все оригиналы заново. 213
- При повторе задания загрузите замятые оригиналы заново. 215
- При повторе задания закройте крышку планшета и загрузите оригиналы [2yy.xx] 203
- примечания 269, 270, 271, 272, 273, 274, 275, 276, 277
- принтер
  - выбор места для установки 9
  - минимальные зазоры 9
  - перемещение 9, 183, 184
  - транспортировка 184
  - принтер при печати выдает пустые страницы 241
- Присоединено слишком много лотков [58] 218
- проверка принтера, не отвечающего на запросы 219
- проверка состояния компонентов и расходных материалов 176
- Программная ошибка сети [x] [54] 211
- программное обеспечение принтера, установка (Windows) 23
- прозрачные пленки
  - загрузка, многоцелевое устройство подачи 38
  - копирование на 65
  - советы 54
- просмотр
  - отчеты 186
- просмотр журнала факса 99
- прошивка
  - параметры факсимильной передачи 102
- публикации
  - источник 8

**Р**

Работа в сети Ethernet  
  Macintosh 26  
  Windows 26  
работа с факсом  
  блокировка ненужных факсов 99  
  изменение разрешения 98  
  настройка номера факса или станции 93  
  настройка принтера с учетом перехода на летнее время 94  
  настройка факса 81  
  откладывание факсов 100  
  отмена задания факсимильной связи 99, 100  
  передача факса в назначенное время 97  
  пересылка факсов 100  
  просмотр журнала факса 99  
  регулировка яркости факса 98  
  создание кодов быстрого доступа с использованием Embedded Web Server 97  
  установка даты и времени 94  
  установка имени исходящего факса или станции 93  
разбор по копиям 70  
  параметры копирования 75  
разветвитель телефона 87  
Раздел факса вышел из строя. Обратитесь к системному администратору. 205  
разделительная пластина заказ 178  
размещение страниц-разделителей между копиями 71  
разрешение  
  параметры факсимильной передачи 101  
разрешение, факс изменение 98

расходные материалы  
  использование бумаги, изготовленной из вторсырья 165  
  использование картриджей Lexmark 177  
  проверка с помощью Embedded Web Server 176  
  проверка состояния 176  
  хранение 179  
  экономия 165  
расходные материалы, заказ  
  блок формирования изображения 179  
  картриджи с тонером 177  
  комплект ТО 178  
  разделительная пластина 178  
Режим гибернации  
  использование 168  
режим перехода на летнее время, работа с факсом 94  
Ресурс блока формирования изображения почти исчерпан [84.xu] 206  
Руководство администратора по встроенному веб-серверу источник 173, 185  
Руководство по работе в сети источник 185

**С**

сведения о принтере источник 8  
сведения по технике безопасности 6, 7  
световой индикатор панель управления принтера 13  
связывание лотков 42  
  назначение имен пользовательских типов бумаги 44  
сеть Ethernet  
  подготовка настройки печати с использованием Ethernet 25  
сканер  
  стекло сканера 12  
Устройство автоматической подачи документов (УАП) 12

функции 11  
сканер не отвечает 262  
Сканер отключен администратором [840.01] 216  
Сканер отключен Обратитесь к системному администратору, если не удалось удалить неисправность. [840.02] 216  
сканирование  
  использование адресной книги 104  
  на компьютер 105  
  ускоренная копия 63  
сканирование на компьютер 105  
сканирование с передачей по адресу FTP  
  использование кода быстрого доступа 104  
  создание кодов быстрого доступа с использованием компьютера 103  
сканирование, адрес FTP  
  использование адресной книги 104  
скорость печати снижается 229  
Сложная страница, некоторые данные могли быть не напечатаны [39] 204  
служба специальных звонков подключение к 93  
советы  
  карточки 55  
  по использованию конвертов 54  
  прозрачные пленки 54  
  фирменный бланк 53  
  этикетки, бумага 55  
советы по использованию конвертов 54  
создание кода быстрого доступа для FTP  
  использование Embedded Web Server 103  
создание кода быстрого доступа для получателей факсов  
  использование Embedded Web Server 97

- сообщения о состоянии бумаги
- Замятие страницы [x], снимите лоток 1 для очистки устройства двусторонней печати. [23y.xx] 197
- сообщения принтера [Тип расходного материала] не Lexmark, см. Руководство пользователя [33.xu] 211
- Во флэш-памяти недостаточно места для ресурсов [52] 212
- Для выполнения задания требуются расходные материалы 217
- Загрузите [имя пользовательского типа] в [источник бумаги] с загрузкой [ориентация бумаги] 209
- Загрузите [пользовательская строка] в [источник бумаги] с загрузкой [ориентация бумаги] 209
- Загрузите [тип бумаги] [формат бумаги] в [источник бумаги] с загрузкой [ориентация бумаги] 210
- Загрузите [формат бумаги] с загрузкой [ориентация бумаги] в [источник бумаги] 209
- Загрузите в устройство ручной подачи [имя пользовательского типа] с загрузкой [ориентация бумаги] 208
- Загрузите в устройство ручной подачи [пользовательская строка] с загрузкой [ориентация бумаги] 207
- Загрузите в устройство ручной подачи [тип бумаги] [формат бумаги] с загрузкой [ориентация бумаги]. 208
- Загрузите в устройство ручной подачи [формат бумаги] с загрузкой [ориентация бумаги] 208
- Заканчивается комплект ТО [80.xu] 210
- Заканчивается ресурс блока формирования изображения [84.xu] 205
- Закройте переднюю дверцу 204
- Замените [источник бумаги] на [имя пользовательского типа] для загрузки [ориентация] 203
- Замените [источник бумаги] на [тип бумаги] [формат бумаги] с загрузкой [ориентация] 203
- Замените [источник бумаги] на [формат бумаги] с загрузкой [ориентация] 203
- Замените картридж, несоответствие региона принтера [42.xu] 214
- Замените картридж, осталось примерно 0 страниц [88.xu] 214
- Замените комплект ТО, осталось примерно 0 страниц [80.xu] 215
- Замените неисправный формирователь изображения [31.xu] 214
- Замените неподдерживаемый картридж [32.xu] 215
- Замените неподдерживаемый формирователь изображения [32.xu] 216
- Замените формирователь изображения, осталось примерно 0 страниц [84.xu] 215
- Замятие в сканере, извлеките замятые оригиналы из сканера [2yy.xx] 216
- Замятие в сканере, извлеките из сканера все оригиналы [2yy.xx] 216
- Замятие страниц [x], откройте верхнюю крышку автоподатчика. [28y.xx] 201
- Замятие страницы [x], откройте заднюю дверцу. [20y.xx] 195
- Замятие страницы [x], откройте лоток [x]. [24y.xx] 198
- Замятие страницы [x], откройте переднюю дверцу. [20y.xx] 191
- Замятие страницы [x], очистите стандартный выходной лоток. [20y.xx] 196
- Замятие страницы [x], очистите устройство ручной подачи. [25y.xx] 199
- Извлеките бумагу из стандартного выходного лотка 213
- Измените [источник бумаги] на [пользовательская строка] с загрузкой [ориентация бумаги] 202
- Модем не подключен к аналоговой телефонной линии, факс отключен. 211
- Не назначен номер станции факса. Обратитесь к системному администратору. 205
- Не назначено имя станции факса. Обратитесь к системному администратору. 205
- Не настроен сервер SMTP. Обратитесь к системному администратору. 217, 218
- Не установлен сервер факсов "В формат". Обратитесь к системному администратору. 205
- Неверный формат бумаги, откройте [источник бумаги] [34] 206
- Недостаточно комплекта ТО [80.xu] 210
- Недостаточно памяти для дефрагментации флэш-памяти [37] 206

- Недостаточно памяти для поддержки функции "Экономия ресурсов" [35] 207
- Недостаточно памяти для разбора задания по копиям [37] 207
- Недостаточно памяти, некоторые отложенные задания не будут восстановлены [37] 207
- Недостаточно памяти, некоторые отложенные задания удалены [37] 207
- Необходимо было перезапустить принтер. Последнее задание могло быть не выполнено. 212
- Неподдерживаемый тип концентратора USB, отсоедините 204
- Низкий уровень ресурса блока формирования изображения, осталось примерно [x] страниц [84.xu] 206
- Низкий уровень тонера в картридже [88.xu] 202
- Обнаружена неисправная флэш-память [51] 204
- Обнаружена неотформатированная флэш-память [53] 218
- Открыта крышка сканера устройства автоматической подачи 216
- Очень низкий уровень картриджа, осталось примерно [x] страниц [88.xu] 202
- Очень низкий уровень комплекта ТО, осталось примерно [x] страниц [80.xu] 210
- Ошибка ПО стандартной сети [54] 217
- Ошибка последовательного порта [x] [54] 216
- Ошибка при чтении с накопителя USB. Извлеките USB. 204
- Ошибка чтения USB-концентратора. Извлеките концентратор. 204
- Память заполнена, печать факсов невозможна 211
- Память факса заполнена 204
- Переполнение памяти [38] 211
- Переполнение памяти, отправка факсов невозможна 211
- Повторно установите отсутствующий или не отвечающий картридж [31.xu] 213
- Повторно установите отсутствующий или не отвечающий формирователь изображения [31.xu] 213
- При повторе задания загрузите все оригиналы заново. 213
- При повторе задания загрузите замятые оригиналы заново. 215
- При повторе задания закройте крышку планшета и загрузите оригиналы [2yu.xx] 203
- Присоединено слишком много лотков [58] 218
- Программная ошибка сети [x] [54] 211
- Раздел факса вышел из строя. Обратитесь к системному администратору. 205
- Ресурс блока формирования изображения почти исчерпан [84.xu] 206
- Сканер отключен администратором [840.01] 216
- Сканер отключен. Обратитесь к системному администратору, если не удалось удалить неисправность. [840.02] 216
- Сложная страница, некоторые данные могли быть не напечатаны [39] 204
- Стандартный порт USB отключен [56] 217
- Тонер в картридже почти закончился [88.xu] 202
- Установлено слишком много флэш-модулей [58] 217
- состояние деталей и расходных материалов проверка 176
- список меню 107
- список образцов шрифтов печать 61
- Спящий режим регулирование 167
- стандартный лоток загрузка 34
- Стандартный порт USB отключен [56] 217
- стекло сканера копирование с использованием 64
- очистка 175
- стороны (двусторонняя печать) параметры копирования 74
- страница настроек меню печать 31
- страница сетевых параметров печать 32
- страницы-разделители параметры копирования 76
- Т**
- техническая поддержка обращение 267
- типы бумаги зона загрузки 53
- поддерживаемые принтером 53
- Тихий режим 167
- Тонер в картридже почти закончился [88.xu] 202
- транспортировка принтера 184
- У**
- уведомления о выбросах в атмосферу 269, 273, 275, 276

- уведомления о расходных материалах  
настройка 186
- Уведомления о соответствии требованиям Федеральной комиссии по связям США 275
- уведомления по электронной почте  
замятие бумаги 185  
настройка 185  
низкий уровень расходных материалов 185
- увеличение копии 68
- удаленная панель управления  
использование Embedded Web Server 185
- уменьшение копии 68
- уменьшение уровня шума 167
- уровень шума 269
- установка  
Адрес TCP/IP 122  
тип бумаги 33  
формат бумаги 33
- установка дополнительной платы 17
- Установка дополнительных устройств  
порядок установки 19
- установка имени исходящего факса или станции 93
- установка лотка на 250 листов 19
- установка лотка на 550 листов 19
- установка принтера в сети  
Работа в сети Ethernet 26
- установка программного обеспечения принтера  
добавление дополнительных устройств 24
- установка программного обеспечения принтера (Windows) 23
- Установлено слишком много флэш-модулей [58] 217
- устранение неполадок  
не назначено имя станции факса 255  
невозможно открыть Embedded Web Server 265
- обращение в службу технической поддержки 267
- проверка принтера, не отвечающего на запросы 219
- сканер не отвечает 262
- устранение основных неполадок принтера 219
- устранение неполадок дисплея  
на дисплее принтера отсутствует изображение 221
- устранение неполадок дополнительных устройств принтера  
внутреннее дополнительное устройство не определяется 221
- проблемы с лотком 222
- устранение неполадок копирования  
копировальный аппарат не отвечает 251
- не закрывается блок сканера 252, 263
- неполные копии документа или фотографии 254
- низкое качество копирования 252
- низкое качество отсканированного изображения 264
- устранение неполадок печати  
возникают незапланированные разрывы страниц 231
- задания не распечатываются 227
- замятые страницы повторно не распечатываются 223
- многоязычные файлы PDF не распечатываются 227
- не работает функция связывания лотков 230
- неверные поля на распечатываемых изображениях 235
- печать задания выполняется медленнее, чем ожидалось 228
- печать на бумаге неподходящего типа 225
- печать с подачей из неподходящего лотка 225
- При печати больших заданий не выполняется разбор по копиям 226
- распечатываются ошибочные символы 225
- скручивание бумаги 236
- частые замятия бумаги 223
- устранение неполадок подачи бумаги  
сообщение продолжает отображаться после устранения замятия 224
- устранение неполадок сканирования  
не закрывается блок сканера 252, 263
- неполное сканирование документа или фотографии 265
- неудачная попытка сканирования 263
- сканирование выполняется очень медленно или приводит к «зависанию» компьютера 264
- устранение неполадок, дисплей  
на дисплее принтера отсутствует изображение 221
- устранение неполадок, дополнительные устройства принтера  
внутреннее дополнительное устройство не определяется 221
- проблемы с лотком 222
- устранение неполадок, качество печати  
белые полосы на странице 250
- вуаль или серый фон 248
- на изображениях появляются повторяющиеся дефекты 243
- на напечатанных страницах видны повторяющиеся горизонтальные линии 245

- на напечатанных страницах  
появляются тени 244
- на распечатываемых  
изображениях появляются  
пятна тонера 249
- на страницах видны  
горизонтальные  
пропуски 234
- неоднородное качество  
печати 237
- неравномерная плотность  
печати 249
- низкое качество печати на  
прозрачных пленках 249
- обрезанные страницы или  
изображения 232
- перекос при печати 245
- повторяющиеся  
вертикальные линии 246
- при печати появляются  
сжатые изображения 233
- принтер при печати выдает  
страницы сплошного  
черного цвета 242
- пустые страницы 241
- серые оттенки на  
отпечатках 233
- символы распечатываются с  
зубчатыми краями 231
- слишком светлая печать 240
- слишком темная печать 238
- стирается тонер 248
- устранение неполадок,  
копирование  
копировальный аппарат не  
отвечает 251
- не закрывается блок  
сканера 252, 263
- неполные копии документа  
или фотографии 254
- низкое качество  
копирования 252
- низкое качество  
отсканированного  
изображения 264
- устранение неполадок,  
печать  
возникают  
незапланированные  
разрывы страниц 231
- задания не  
распечатываются 227
- замятые страницы повторно  
не распечатываются 223
- многоязычные файлы PDF не  
распечатываются 227
- не работает функция  
связывания лотков 230
- неверные поля на  
распечатываемых  
изображениях 235
- печать задания выполняется  
медленнее, чем  
ожидалось 228
- печать на бумаге  
неподходящего типа 225
- печать с подачей из  
неподходящего лотка 225
- При печати больших заданий  
не выполняется разбор по  
копиям 226
- распечатываются ошибочные  
символы 225
- скорость печати  
снижается 229
- скручивание бумаги 236
- частые замятия бумаги 223
- устранение неполадок, подача  
бумаги  
сообщение продолжает  
отображаться после  
устранения замятия 224
- устранение неполадок,  
связанных с качеством  
печати  
белые полосы 250
- вуаль или серый фон 248
- на изображениях появляются  
повторяющиеся  
дефекты 243
- на напечатанных страницах  
видны повторяющиеся  
горизонтальные линии 245
- на напечатанных страницах  
появляются тени 244
- на распечатываемых  
изображениях появляются  
пятна тонера 249
- на страницах видны  
горизонтальные  
пропуски 234
- неоднородное качество  
печати 237
- неравномерная плотность  
печати 249
- низкое качество печати на  
прозрачных пленках 249
- обрезанные страницы или  
изображения 232
- перекос при печати 245
- повторяющиеся  
вертикальные линии 246
- при печати появляются  
сжатые изображения 233
- принтер при печати выдает  
страницы сплошного  
черного цвета 242
- пустые страницы 241
- серые оттенки на  
отпечатках 233
- символы распечатываются с  
зубчатыми краями 231
- слишком светлая печать 240
- слишком темная печать 238
- стирается тонер 248
- устранение неполадок,  
сканирование  
не закрывается блок  
сканера 252, 263
- неполное сканирование  
документа или  
фотографии 265
- неудачная попытка  
сканирования 263
- сканирование выполняется  
очень медленно или  
приводит к "зависанию"  
компьютера 264
- устранение неполадок, факс  
не отображается  
идентификатор  
вызывающего 256
- не удаётся отправить или  
принять факс 256
- принят факс плохого  
качества 260
- факсы передаются, но не  
принимаются 259
- факсы принимаются, но не  
передаются 260
- Устройство автоматической  
подачи  
копирование с  
использованием 63

## утилизация

- картриджи с тонером 170
- Продукты Lexmark 170
- упаковка Lexmark 170

**Ф**

## факс

- параметры 101, 102
  - передача 95
- факс, отправка
- использование адресной книги 96
  - использование кодов быстрого доступа 96
  - с помощью панели управления принтера 95

## фильтр DSL; 86

## фильтр линии 86

## фирменный бланк

- загрузка, многоцелевое устройство подачи 38
- копирование на 65
- советы по использованию 53

## формат бумаги Universal

- установка 33

## форматы бумаги

- поддерживаются 51

## фотографии

- копирование 64

## функция факса

- настройка 255

## функция электронной почты

- настройка 77

**Х**

## хранение

- бумага 56
  - расходные материалы 179
- хранение заданий на печать 58

**Ц**

## цифровая телефонная

## служба

- настройка факса 88

**Ч**

- чистка принтера 174

**Ш**

## шум, принтер

- уменьшение 167

**Э**

## экономия бумаги

- параметры копирования 76

## экономия расходных

## материалов 165

## экран копирования

- источник содержимого 75
- тип содержимого 75, 102

## экран факса

- источник содержимого 102

## электронная почта

- отмена 79

## электронная почта, отправка

- использование адресной книги 79

- использование номера кода

- быстрого доступа 78

## энергозависимая память 172

- очистка 172

## энергозависимость

- заявление 172

## энергонезависимая

## память 172

- очистка 172

## этикетки

- загрузка, многоцелевое устройство подачи 38

## этикетки, бумага

- советы 55