



Руководство пользователя принтера 4900 Series

Содержание

Сведения по безопасности.....	9
Введение.....	10
Поиск информации о принтере.....	10
Установка принтера.....	14
Предоставление доступа к программе во время установки.....	14
Настройка принтера для работы только в качестве копирующего устройства.....	14
Детали принтера.....	21
Использование кнопок на панели управления и меню.....	23
С помощью панели управления принтера	23
Использование меню принтера.....	26
Сохранение параметров	28
Использование программного обеспечения принтера.....	31
Установка программного обеспечения принтера	31
Установка дополнительного драйвера XPS (только для пользователей Windows Vista)	32
Использование программного обеспечения принтера Windows	33
Использование программного обеспечения принтера для Macintosh	35
Установка принтера в беспроводной сети (только для некоторых моделей).....	37
Совместимость с беспроводными сетями.....	37
Сведения для настройки принтера для работы в беспроводной сети.....	37
Установка принтера в беспроводной сети.....	38
Установка принтера на компьютере.....	38
Интерпретация цветов индикатора Wi-Fi.....	39
Специальные указания по установке беспроводных компонентов.....	40
Назначение статического IP-адреса.....	40
Изменение настроек беспроводной сети после установки.....	41
Переключение с соединения USB на беспроводное соединение (только Windows).....	41
Переключение с соединения USB на беспроводное соединение (только Macintosh).....	42
Расширенная настройка беспроводной сети.....	44
Создание одноранговой беспроводной сети	44
Установка принтера в существующей одноранговой беспроводной сети.....	47
Использование WPS (настройки защищенной Wi-Fi).....	47
Часто задаваемые вопросы.....	48

Где можно найти ключ WEP или фразу доступа WPA?	48
Что такое SSID?.....	48
Где можно найти имя SSID?	48
Что такое сеть?.....	48
Какие существуют типы защиты беспроводных сетей?.....	48
Как узнать, какой тип безопасности используется в сети?	50
Каким образом настроены домашние сети?	50
Для чего нужен установочный кабель?	52
Как подсоединить установочный кабель?	53
В чем состоит различие между сетью в режиме инфраструктуры и одноранговой сетью?	53
Определение уровня сигнала	54
Как можно повысить уровень сигнала беспроводной связи?	55
Можно ли одновременно использовать USB и беспроводное сетевое соединение для принтера?.....	56
Что такое MAC-адрес?	56
Как найти MAC-адрес?.....	56
Что такое IP-адрес?	57
Что такое TCP/IP?	57
Как найти IP-адрес?	57
Процедура назначения IP-адресов	58
Что такое индекс ключа?	59

Загрузка бумаги.....60

Загрузка бумаги.....	60
Загрузка различных типов бумаги.....	60
Использование автоматического датчика типа бумаги.....	63
Загрузка оригиналов документов на стекло сканера.....	64
Загрузка оригиналов документов в устройство автоматической подачи.....	65

Печать.....67

Печать обычных документов.....	67
Печать документа.....	67
Печать веб-страниц.....	67
Печать нескольких копий документа	68
Разбор напечатанных копий.....	68
Печать в обратном порядке (начиная с последней страницы).....	69
Печать нескольких страниц на одном листе (N-страниц)	70
Печать документов с карты памяти или флэш-диска.....	70
Печать специальных документов.....	71
Выбор совместимого типа специальной бумаги.....	71
Печать на конвертах	72
Печать наклеек.....	73

Печать на бумаге формата, определяемого пользователем	74
Печать на обеих сторонах бумаги (двусторонняя печать).....	75
Печать на обеих сторонах бумаги автоматически.....	75
Печать на обеих сторонах бумаги вручную	76
Управление заданиями на печать.....	77
Приостановка заданий на печать.....	77
Возобновление заданий на печать	78
Отмена заданий печати	79
Работа с фотографиями.....	81
Подсоединение устройств для хранения фотографий.....	81
Вставка карты памяти	81
Вставка флэш-диска	82
Редактирование фотографий с помощью панели управления.....	83
Печать фотографий.....	84
Печать фотографий с помощью панели управления принтера	84
Печать фотографий с компьютера с использованием программного обеспечения принтера.....	85
Печать фотографий с устройства памяти с использованием программного обеспечения принтера	86
Печать фотографий с PictBridge-совместимой цифровой камеры	87
Печать фотографий, хранящихся на запоминающем устройстве, с использованием листа пробных отпечатков.....	88
Печать фотографий с цифровой камеры с использованием DPOF	89
Копирование.....	91
Создание копий.....	91
Копирование фотографий.....	91
Создание двусторонней копии.....	92
Копирование двухстороннего оригинала документа.....	93
Увеличение или уменьшение изображений.....	93
Настройка качества копии.....	94
Получение более светлой или темной копии.....	94
Разбор по копиям с помощью панели управления принтера.....	95
Повтор изображения на одной странице.....	96
Копирование нескольких страниц на одном листе (N-страниц).....	97
Отмена задания копирования.....	98
Сканирование.....	99
Сканирование оригиналов документов.....	99
Сканирование цветных и монохромных оригиналов	101

Сканирование фотографий для редактирования.....	102
Сканирование на компьютер по сети.....	102
Отмена заданий сканирования.....	103
Работа с факсом.....	105
Отправка факса с помощью компьютера.....	105
Прием факса.....	107
Обслуживание принтера.....	109
Обслуживание картриджей.....	109
Установка картриджей	109
Извлечение использованного картриджа	111
Повторная заправка картриджей	112
Использование картриджей Lexmark.....	112
Юстировка картриджей	112
Прочистка сопел картриджей	113
Проверка уровней чернил.....	114
Протирка сопел и контактов картриджей	115
Хранение картриджей	115
Чистка стекла сканера.....	116
Чистка корпуса принтера.....	116
Заказ принадлежностей.....	117
Заказ картриджей	117
Заказ бумаги и других принадлежностей	117
Восстановление заводских настроек.....	118
Поиск и устранение неисправностей.....	119
Использование программного обеспечения для поиска и устранения неисправностей принтера (только для Windows).....	119
Поиск и устранение неисправностей при установке.....	119
Сообщения на дисплее отображаются на другом языке	119
Не горит кнопка питания	120
Установка программного обеспечения не выполнена	120
Страница не распечатывается.....	121
Устранение неполадок питания принтера.....	124
Удаление и повторная установка программного обеспечения	124
Включение порта USB в системе Windows	126
Поиск и устранение неисправностей в беспроводных сетях.....	126
Контрольный список поиска и устранения неисправностей в беспроводных сетях.....	126
Печать страницы настройки сети.....	127
После подключения кабеля USB не выполняется настройка беспроводной сети	128

Почему принтер отсутствует в этом списке?	129
Не удастся выполнить печать в беспроводной сети.....	130
Печать невозможна, на компьютере установлен брандмауэр	134
Не горит индикатор Wi-Fi	134
Индикатор Wi-Fi горит зеленым, но принтер не печатает (только Windows)	134
Индикатор Wi-Fi во время установки мигает оранжевым (только Windows).....	136
Индикатор Wi-Fi во время установки мигает оранжевым (только Macintosh)	139
индикатор Wi-Fi все еще горит оранжевым.....	142
Беспроводной сервер печати не установлен.....	143
При печати в беспроводной сети отображается сообщение “Связь недоступна”	143
Связь с принтером прерывается при подключении к виртуальной частной сети (VPN).....	144
Восстановление заводских настроек по умолчанию для внутреннего беспроводного сервера печати	144
Уведомления.....	145
Сведения об устройстве.....	145
Замечание к изданию.....	145
Заявление о соответствии директивам Европейского сообщества (ЕС) в отношении радиоустройств.....	147
Потребляемая мощность.....	150
Указатель.....	157

Сведения по безопасности

Используйте только блок и кабель питания, поставляемые с этим устройством, или поставляемые на замену блок и кабель питания, одобренные изготовителем.

Подключайте кабель питания к правильно заземленной розетке, расположенной недалеко от устройства в легкодоступном месте.



ВНИМАНИЕ-ВОЗМОЖНОСТЬ ТРАВМЫ: Не скручивайте, не сгибайте, не ударяйте и не ставьте тяжелые предметы на кабель питания. Не подвергайте кабель питания нагрузке и не допускайте его перетирания. Не заземляйте кабель питания между предметами мебели и стенами. В случае неправильного обращения с кабелем питания возможно возгорание или поражение электрическим током. Регулярно проверяйте кабель питания на наличие признаков неправильного обращения. Перед осмотром отключайте кабель питания от электрической розетки.

Обслуживание и ремонт, не описанные в документации пользователя, должны производиться опытным специалистом.

Данный продукт соответствует мировым стандартам безопасности при использовании определенных компонентов Lexmark, что подтверждено соответствующими тестами. Функции безопасности некоторых деталей не всегда могут быть очевидны. Lexmark не несет ответственности за использование других комплектующих.





ВНИМАНИЕ-ОПАСНОСТЬ ПОРАЖЕНИЯ ТОКОМ: Не выполняйте установку устройства или кабельные/электрические подключения (например, подключение кабеля питания или телефонного кабеля) во время грозы.

СОХРАНИТЕ ЭТИ ИНСТРУКЦИИ.

Введение

Поиск информации о принтере

Публикации

См. брошюру	Необходимые инструкции
<i>Инструкции по быстрой установке</i>	Указания по исходной установке.
<i>Печатное Руководство по работе в сети / Руководство по использованию факса</i>	Дополнительные инструкции по установке. Примечание. Некоторые из указанных руководств могут не поставляться вместе с принтером.
<i>Электронное руководство пользователя</i>	Подробные указания по использованию принтера. Электронная версия устанавливается автоматически вместе с программным обеспечением принтера.
Справка Windows	Дополнительные указания по использованию программного обеспечения принтера в операционной системе Windows. Справка устанавливается автоматически вместе с программами. 1 Выполните одно из следующих действий. <ul style="list-style-type: none">• В системе Windows Vista нажмите .• В системе Windows XP или более ранних версиях нажмите кнопку Пуск. 2 Выберите Все программы или Программы , а затем выберите в списке папку программ принтера. 3 В программе выберите Справка для отображения главной страницы справки. Нажмите кнопку  для просмотра информации контекстной справки.

См. брошюру	Необходимые инструкции
<p>Справка Mac</p> <p>Примечание. Принтер может не поддерживать систему Macintosh и эта справка может отсутствовать.</p>	<p>Дополнительные указания по использованию программного обеспечения принтера в операционной системе Macintosh. Справка устанавливается автоматически вместе с приложениями.</p> <ol style="list-style-type: none"> 1 На рабочем столе Finder дважды щелкните папку принтера. 2 Дважды нажмите на приложение. 3 В приложении в строке меню выберите Help для отображения главной страницы справки. <p>Примечание. Если открыто несколько приложений, убедитесь в том, что активным является необходимое приложение. Если приложение неактивно, то нужное меню не отображается. Нажмите в основном экране, чтобы выбрать активное приложение.</p> <p>Нажмите кнопку  для просмотра информации контекстной справки.</p>

Техническая поддержка

Описание	Где искать (Северная Америка)	Где искать (остальные страны)
<p>Поддержка по телефону</p>	<p>Позвоните по телефону:</p> <ul style="list-style-type: none"> • США: 1-800-332-4120 <ul style="list-style-type: none"> – Понедельник-пятница (8:00 -23:00 восточное время США), суббота (12.00-18:00 восточное время США) • Канада: 1-800-539-6275 <ul style="list-style-type: none"> – Поддержка на английском языке: Понедельник-пятница (8:00 -23:00 восточное время США), суббота (12.00-18:00 восточное время США) – Поддержка на французском языке: Понедельник-пятница (9:00 -19:00 восточное время США) • Мексика: 01-800-253-9627 <ul style="list-style-type: none"> – Понедельник-пятница (8:00 -20:00 восточное время США) <p>Примечание. Номера телефонов и время работы службы поддержки могут изменяться без предварительного уведомления. Самый последний список имеющихся номеров телефонов можно найти в распечатанной гарантии, которая прилагается к принтеру.</p>	<p>Номера телефонов и часы поддержки могут отличаться, в зависимости от страны или региона.</p> <p>Посетите веб-узел www.lexmark.com. Выберите страну или регион, а затем выберите ссылку Customer Support.</p> <p>Примечание. Для получения дополнительных сведений об обращении в Lexmark см. распечатанную гарантию, которая прилагается к принтеру.</p>
<p>Поддержка по электронной почте</p>	<p>Для получения поддержки по электронной почте посетите веб-узел: www.lexmark.com.</p> <ol style="list-style-type: none"> 1 Выберите SUPPORT. 2 Выберите Technical Support. 3 Выберите семейство принтеров. 4 Выберите модель принтера. 5 В разделе "Support Tools" (Средства поддержки) выберите e-Mail Support (Поддержка по электронной почте). 6 Заполните форму и нажмите Submit Request. 	<p>Поддержка по электронной почте зависит от страны или региона и в некоторых случаях может не предоставляться.</p> <p>Посетите веб-узел www.lexmark.com. Выберите страну или регион, а затем выберите ссылку Customer Support.</p> <p>Примечание. Для получения дополнительных сведений об обращении в Lexmark см. распечатанную гарантию, которая прилагается к принтеру.</p>

Ограниченная гарантия

Описание	Где искать (США)	Где искать (остальные страны)
<p>Сведения по ограниченной гарантии</p> <p>Lexmark International, Inc. предоставляет ограниченную гарантию, что данный принтер не будет содержать дефектов, связанных с материалами и производством, в течение 12 месяцев с исходной даты покупки.</p>	<p>Чтобы просмотреть ограничения и условия этой ограниченной гарантии, см. Положение об ограниченной гарантии, прилагаемое к этому принтеру, или посетите веб-узел www.lexmark.com.</p> <ol style="list-style-type: none"> 1 Выберите SUPPORT. 2 Выберите Warranty Information. 3 Выберите Statement of Limited Warranty for Inkjet & All-In-One Printers. 4 Прокрутите веб-страницу для просмотра гарантии. 	<p>Данные гарантии зависят от страны или региона. См. печатную гарантию, которая прилагается к принтеру.</p>

Укажите следующие сведения (которые имеются в чеке продавца и на задней панели принтера) и будьте готовы предоставить их при обращении в службу поддержки. Эти сведения помогут быстрее ответить на вопрос:

- Тип модели
- Серийный номер
- Дата покупки
- Место покупки

Установка принтера

Предоставление доступа к программе во время установки

Приложения сторонних компаний, включая антивирусные программы, программы для обеспечения безопасности и брандмауэр, могут выдавать сигналы при установке программного обеспечения принтера. Чтобы принтер правильно работал, необходимо разрешить доступ к программному обеспечению принтера.

Настройка принтера для работы только в качестве копировального устройства

Если не требуется подключать принтер к компьютеру, используйте следующие инструкции.

Примечание. Если необходимо подключить принтер к компьютеру, используйте документацию по настройке и компакт-диск с программным обеспечением, прилагаемые к принтеру.

- 1 Извлеките принтер из упаковки.

Примечание. Комплект поставки, например число картриджей, может отличаться, в зависимости от модели.

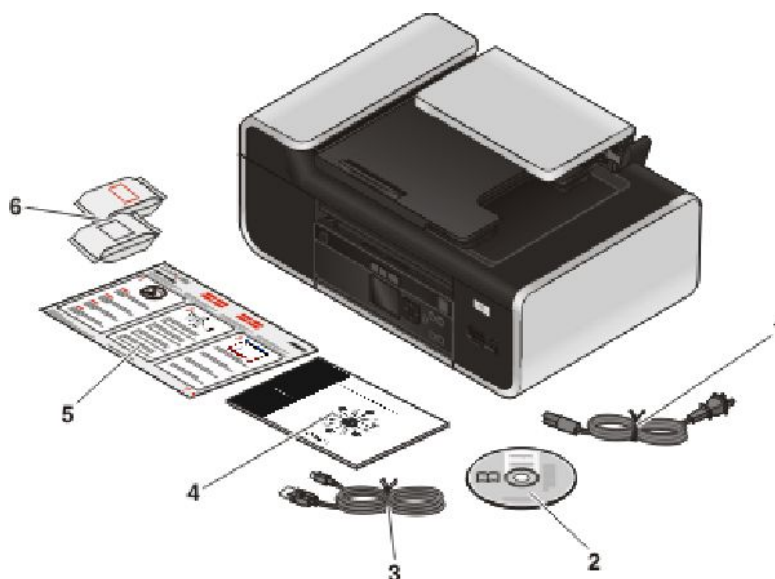

1	Кабель питания
2	Компакт-диск с программным обеспечением принтера
3	Кабель USB или установочный кабель Примечание. В комплект поставки используемой модели принтера может не входить кабель USB. Кабель USB потребуется отдельно приобрести.

4	<i>Руководство по работе в сети</i> Примечание. Данная публикация может не поставляться с вашей моделью принтера.
5	<i>Инструкции по быстрой установке</i>
6	Картриджи Примечание. Принтер может поставляться только с одним картриджем.

Примечания.

- Установите принтер рядом с компьютером во время настройки. В случае настройки беспроводной сети после завершения настройки принтер можно переместить в другое место.
- Комплект поставки, например число картриджей, может отличаться, в зависимости от модели.
- Не подключайте кабель USB, пока не появится соответствующий запрос.

2 Удалите все ленты и упаковочные материалы.

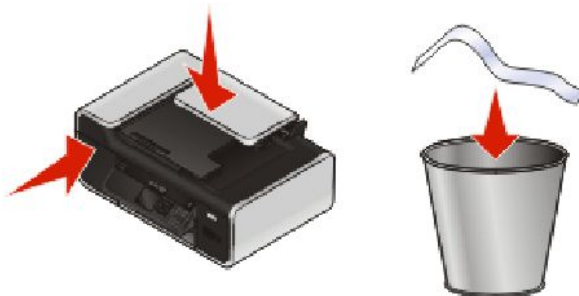

3 Поднимите опору для бумаги.



4 Поднимите панель управления.



5 Выдвиньте направляющие для бумаги.

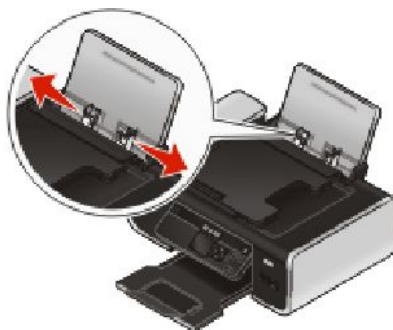

6 Загрузка бумаги.

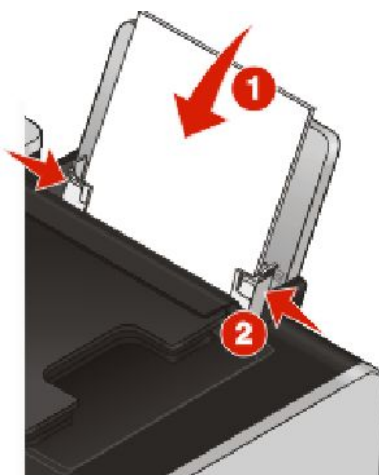

7 Выдвиньте выходной лоток для бумаги.

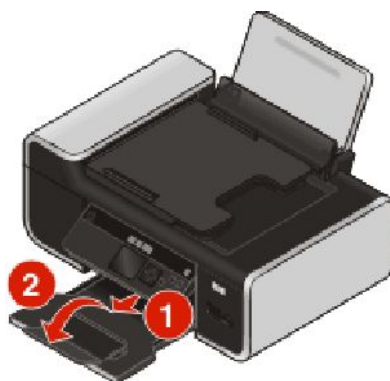

8 Подключите кабель питания.



Примечание. Пока не подключайте кабель USB.

 **ВНИМАНИЕ-ВОЗМОЖНОСТЬ ТРАВМЫ:** Прочтите сведения по безопасности, прилагаемые к данному устройству, прежде чем подключать питание и другие кабели.

9 Если принтер автоматически не включится, нажмите кнопку .

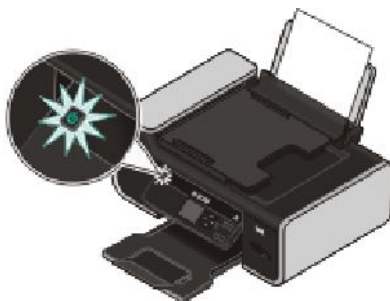

10 При появлении запроса нажимайте кнопку со стрелкой вверх или вниз до тех пор, пока не будет выделен необходимый язык, а затем нажмите кнопку **OK**.

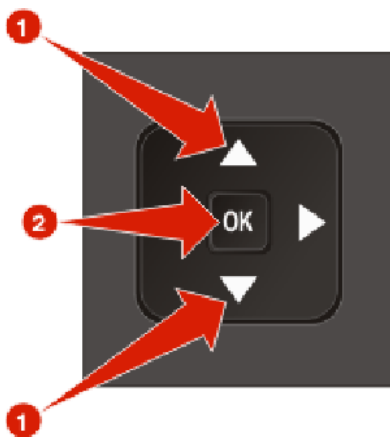

11 Нажимайте кнопку со стрелкой вверх или вниз до тех пор, пока не будет выделен необходимая страна или регион, а затем нажмите кнопку **OK**.

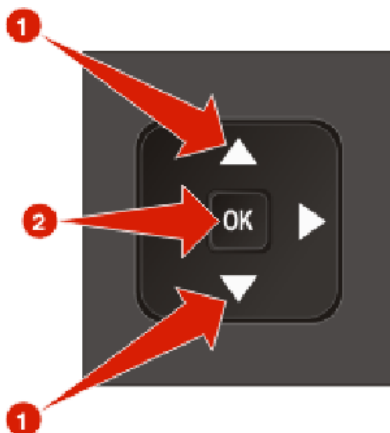

12 Откройте принтер, а затем нажмите на рычаги держателя картриджа.

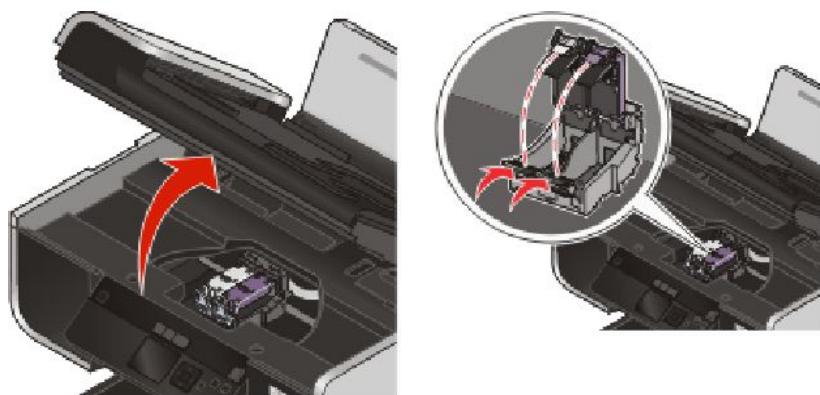

13 Вскройте упаковку из фольги цветного картриджа и извлеките из нее картридж.

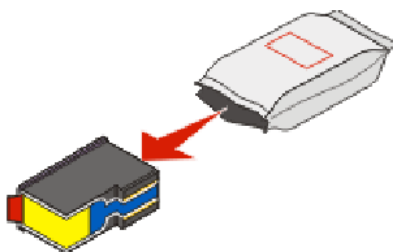

14 Если прилагается устройство для хранения, извлеките цветной картридж из устройства для хранения.

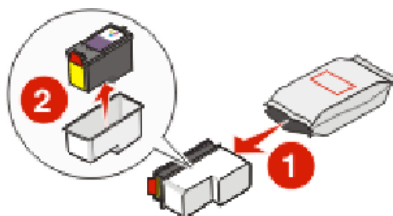

- 15** Удалите ленту с цветного картриджа, вставьте картридж в правый держатель, а затем закройте крышку цветного картриджа.

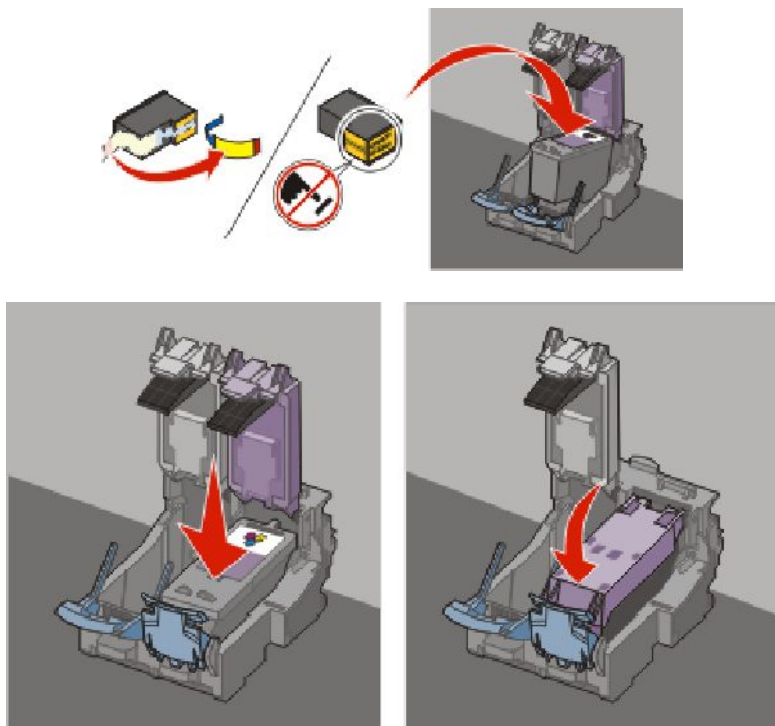

- 16** Если в комплект поставки входит черный картридж, вскройте упаковку из фольги черного картриджа и извлеките из нее картридж.

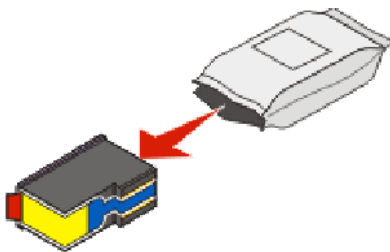

Примечание. Возможно, потребуется отдельно приобрести черный картридж.

- 17** Удалите ленту с черного картриджа, вставьте картридж в левый держатель, а затем закройте крышку держателя черного картриджа.

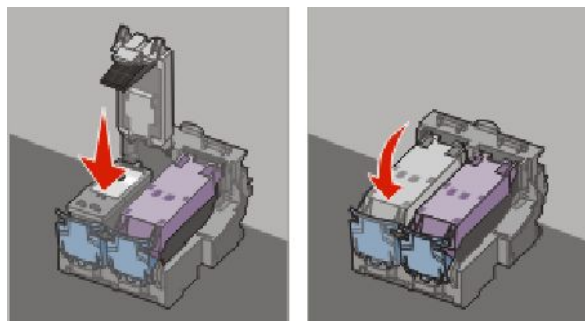
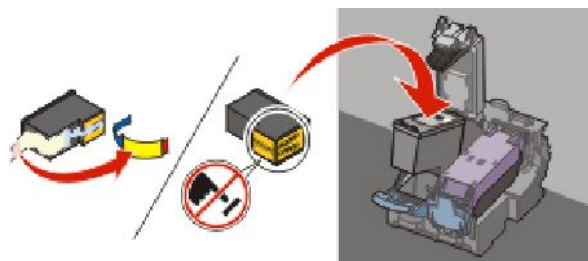

- 18** Закройте принтер.

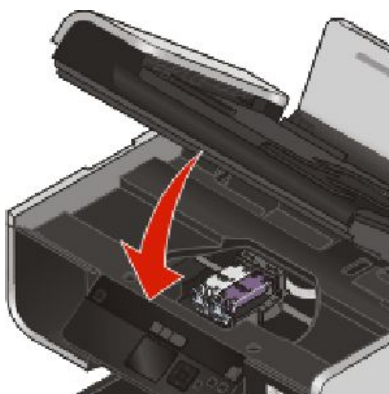

- 19** На панели управления принтера нажмите кнопку **OK**.



Распечатается страница юстировки.

20 Выбросите или утилизируйте страницу юстировки.

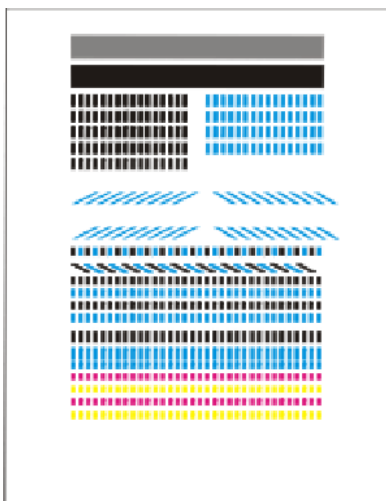

Примечания.

- Страница юстировки может отличаться от показанной на рисунке.
- Полосы на странице юстировки являются нормальными и не свидетельствуют о неисправности.

Детали принтера

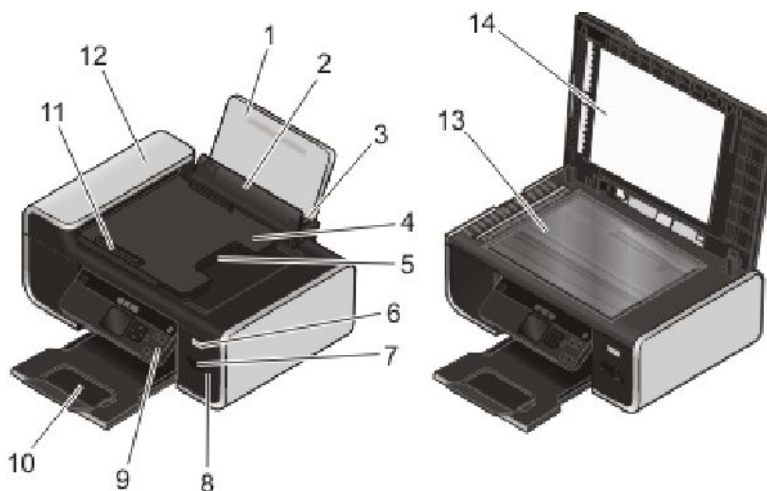

	Деталь	Назначение
1	Опора для бумаги	Загрузка бумаги.
2	Защита механизма подачи бумаги	Предотвращение попадания посторонних предметов в слот для подачи бумаги.
3	Направляющие для бумаги	Выравнивание бумаги во время подачи.

	Деталь	Назначение
4	лоток устройства автоматической подачи	Загрузка оригиналов документов в устройство автоматической подачи. Рекомендуется для сканирования, копирования и отправки по факсу многостраничных документов. Примечание. Не загружайте открытки, фотографии, небольшие документы или тонкие листы (например, вырезки из журналов) в устройство автоматической подачи. Их следует помещать на стекло сканера.
5	выходной лоток устройства автоматической подачи	Подбор документов при их выходе из устройства автоматической подачи.
6	Индикатор Wi-Fi Примечание. В используемой модели принтера может отсутствовать функция беспроводной связи и этот индикатор.	Проверка состояния беспроводного соединения: <ul style="list-style-type: none"> • Не горит – показывает, что принтер выключен или беспроводной компонент не установлен. • Оранжевый <ul style="list-style-type: none"> - – показывает, что принтер готов к настройке для беспроводной печати - – показывает, что принтер подключен для печати с использованием соединения USB • Мигает оранжевым – показывает, что принтер настроен, но не может установить связь с беспроводной сетью. • Зеленый – показывает, что принтер подключен к беспроводной сети.
7	Разъемы для карт памяти	Вставка карты памяти.
8	порт PictBridge	Подключение PictBridge-совместимой цифровой камеры или флэш-диска к принтеру.
9	Панель управления принтера	Управление принтером.
10	Выходной лоток для бумаги	Поддержка бумаги при выходе из принтера.
11	направляющая для бумаги в устройстве автоматической подачи	Выравнивание бумаги во время подачи в устройство автоматической подачи.
12	устройство автоматической подачи	Сканирование, копирование или отправка по факсу многостраничных документов формата Letter, Legal и A4.
13	Стекло сканера	Сканирование и копирование документов и фотографий.
14	Верхняя крышка	Доступ к стеклу сканера.

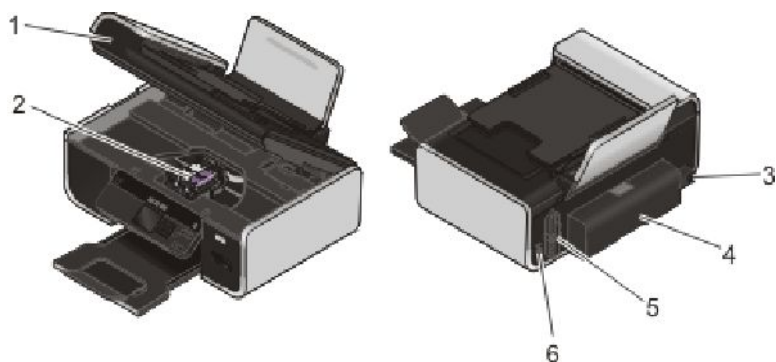

	Деталь	Назначение
1	Блок сканера	<ul style="list-style-type: none"> • Доступ к картриджам. • Удаление застрявшей бумаги.
2	Держатель картриджа	Установка, замена или извлечение картриджа.
3	Блок питания с портом	Подключение принтера к источнику питания.
4	Крышка модуля дуплекса	<ul style="list-style-type: none"> • Печать на обеих сторонах листа бумаги • Удаление застрявшей бумаги.
5	Внутренний беспроводной сервер печати Примечание. В используемой модели принтера может отсутствовать функция беспроводной связи и этот сервер печати.	Подключение принтера к беспроводной сети.
6	порт USB	<p>Подключение принтера к компьютеру с помощью кабеля USB.</p> <p>Внимание! Возможность повреждения: Не прикасайтесь к порту USB кроме как при подключении или отключении кабеля USB или установочного кабеля.</p>

Использование кнопок на панели управления и меню

С помощью панели управления принтера





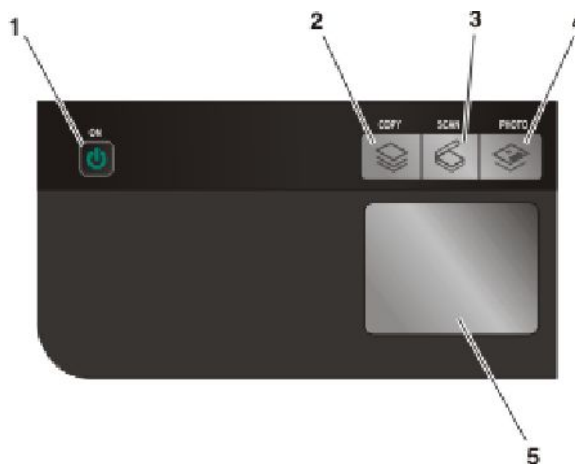

На панели управления принтера имеются следующие элементы.

- Кнопка питания
- 60.96 мм дисплей (2,4 дюйма) с возможностью отображения цветной графики
- 15 кнопки



На следующих схемах описаны части панели управления принтера:



	Программа	Назначение
1		<ul style="list-style-type: none"> Включение и выключение принтера. Переключение в режим экономии энергии. <p>Примечание. Нажмите кнопку , чтобы переключиться в режим экономии энергии. Нажмите и удерживайте две секунды кнопку  для отключения принтера.</p>
2		Доступ в меню копирования и создание копий.
3		Доступ в меню сканирования и сканирование документов.
4		Открытие меню фотографий и печать фотографий.
5	Дисплей Примечание. Экран дисплея отключается в режиме экономии энергии.	Просмотр: <ul style="list-style-type: none"> состояние принтера; сообщения; меню.

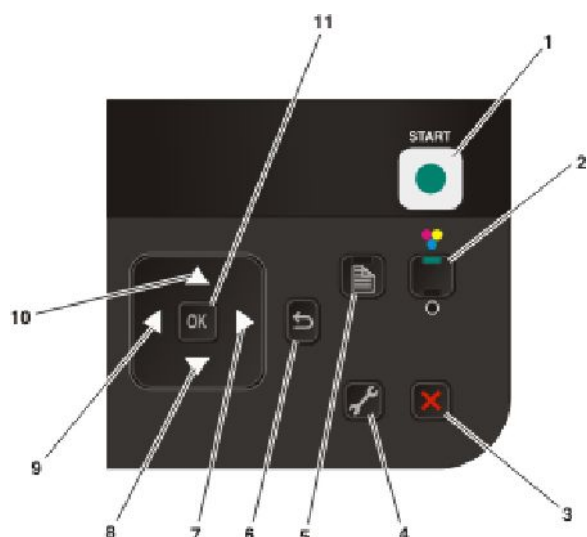

	Нажмите кнопку	Назначение
1		Запуск задания печати, копирования или сканирования в зависимости от выбранного режима.
2	Цветная / Монохромная	Переключение в цветной или монохромный режим.
3		<ul style="list-style-type: none"> Отмена выполняемого задания печати, копирования или сканирования. Выход из текущего уровня меню копирования, сканирования, фотографий и печати файлов на более высокий уровень меню. Выход из текущего уровня меню настройки на более высокий уровень предыдущего режима. Удаление текущих параметров или сообщений об ошибках и восстановление параметров по умолчанию.
4		<p>Доступ в меню настройки и изменение параметров принтера.</p> <p>Примечание. Когда нажимается эта кнопка, индикаторы других кнопок копирования, сканирования и фото гаснут.</p>
5		Печать на обеих сторонах бумаги (двусторонняя). При активации функции двусторонней печати включается зеленая подсветка.
6		<ul style="list-style-type: none"> Возврат в предыдущий экран. Выход из одного уровня меню на более высокий.
7	кнопка со стрелкой вправо	<ul style="list-style-type: none"> Увеличение числа. Перемещение курсора на одну позицию вправо. Прокрутка меню или настроек на дисплее. В режиме фото или сканирования - перемещение рамки интересующей области вправо.

	Нажмите кнопку	Назначение
8	кнопка со стрелкой вниз	<ul style="list-style-type: none"> • Перемещение вниз по подменю внутри меню. • В режиме фото или сканирования - перемещение рамки интересующей области вниз.
9	кнопка со стрелкой влево	<ul style="list-style-type: none"> • Уменьшение числа. • Перемещение курсора на одну позицию влево. • Прокрутка меню или настроек на дисплее. • В режиме фото или сканирования - перемещение рамки интересующей области влево.
10	кнопка со стрелкой вверх	<ul style="list-style-type: none"> • Перемещение вверх по подменю внутри меню. • В режиме фото или сканирования - перемещение рамки интересующей области вверх.
11	ОК	<ul style="list-style-type: none"> • Выбор элемента меню или подменю, который отображается на дисплее. • Сохранение настроек. • Подача или извлечение бумаги. Нажмите и удерживайте 3 секунды кнопку ОК для продвижения или извлечения бумаги из принтера.

Использование меню принтера

Для упрощения настройки параметров принтера предусмотрен набор меню.

Список меню

меню "Копировать"

Копии
Качество
Изменение размера
Светлее/темнее
Разбор по копиям
Повторная печать фото
2-сторонние копии
Страниц на листе
Размер оригинала
Копий на листе
Тип содержимого
Просмотр

меню "Сканировать"

Сканировать в

- Компьютер
 - Качество
 - Размер оригинала
 - Просмотр
- Устройство памяти
 - Качество
 - Размер оригинала
 - Просмотр

Меню «Фото»

Выбрать и напечатать

- Размер для печати
 - Компоновка
 - Продолжить
 - Другие параметры
 - Формат бумаги
 - Размер фото
 - Фото на странице
 - Тип бумаги
 - Качество печати

Общий носитель в сети

Лист пробных отпечатков фотографий

- Печать листа с последними 20 фото
- Печать листа со всеми фото
- Печать листа для периода
- Сканирование листа пробных отпечатков

Печать фотографий

- Печать всех
- Печать для периода
- Печать серии фотографий
- Печать параметров камеры (DPOF)

Сохранение фото

- Компьютер
- Флэш-диск USB
- Карта памяти

меню PictBridge меню "Настройка"

Продолжить	Обслуживание
Формат бумаги	<ul style="list-style-type: none">• Проверьте уровни чернил
Размер фото	<ul style="list-style-type: none">• Юстировка картриджей
Фото на странице	<ul style="list-style-type: none">• Прочистка картриджей
Тип бумаги	<ul style="list-style-type: none">• Печать страницы диагностики
Качество печати	Настройка устройства <ul style="list-style-type: none">• Язык• Страна• Пониженное энергопотребление• Заставка• Таймаут удаления параметров• Время сушки – 2-сторонняя Настройка сети (отображается только в том случае, если принтер подключен к сети) <ul style="list-style-type: none">• Печать страницы настройки• Настройка защищенной Wi-Fi• Данные беспроводной связи• TCP/IP• Режим печати файлов• Восстановить заводские настройки сетевого адаптера По умолчанию <ul style="list-style-type: none">• Формат бумаги• Тип бумаги• Размер печати фото• По умолчанию

Примечание. Меню «Печать файла» доступно при вставке в принтер флэш-диска, содержащего файлы документов. Это меню состоит из папок и файлов, хранящихся на флэш-диске.

Сохранение параметров

Можно задать значения по умолчанию для формата и типа бумаги, а также для размера печати фотографий для документов и фотографий, которые необходимо напечатать.

Примечание. Эти значения по умолчанию применяются только для заданий печати, копирования и сканирования, запускаемых с принтера.

- 1 На панели управления принтера нажмите кнопку .
- 2 Нажимайте кнопку со стрелкой вверх или вниз до тех пор, пока не будет выделен пункт **По умолчанию**, а затем нажмите кнопку **ОК**.
- 3 Нажмите кнопку **ОК** еще раз.
- 4 С помощью кнопок со стрелками вверх и вниз выберите формат бумаги по умолчанию для принтера, а затем нажмите кнопку **ОК**.

- 5 Нажимайте кнопку со стрелкой вверх или вниз до тех пор, пока не будет выделен пункт **Тип бумаги**, а затем нажмите кнопку **ОК**.
- 6 С помощью кнопок со стрелками вверх и вниз выберите тип бумаги по умолчанию для принтера, а затем нажмите кнопку **ОК**.
- 7 Нажимайте кнопку со стрелкой вверх или вниз до тех пор, пока не будет выделен пункт **Размер печати фото**, а затем нажмите кнопку **ОК**.
- 8 С помощью кнопок со стрелками вверх и вниз выберите размер печати фотографии по умолчанию для принтера, а затем нажмите кнопку **ОК**.
- 9 Нажимайте кнопку  до выхода из окна настройки или нажмите кнопку другого режима.

Изменение временных параметров на новые параметры по умолчанию

В принтере имеются временные настройки по умолчанию для меню. Принтер восстанавливает эти временные настройки по умолчанию через две минуты простоя или в случае выключения принтера.

Временные параметры

меню "Копировать"	<ul style="list-style-type: none"> • Копии • Качество • Изменение размера • Светлее/темнее • Страниц на листе • Размер оригинала • Копий на листе • Тип содержимого
меню "Сканировать"	<ul style="list-style-type: none"> • Качество • Размер оригинала
Меню "Фото"	<p>Следующие параметры меню "Фото" не сбрасываются по тайм-ауту через две минуты простоя или при выключении питания. Однако для них восстанавливаются заводские настройки по умолчанию при извлечении карты памяти или флэш-диска.</p> <ul style="list-style-type: none"> • Компоновка • Эффект раскраски • Размер фото • Качество печати

Чтобы изменить временные параметры на новые параметры по умолчанию



- 1 На панели управления принтера нажмите кнопку .
- 2 Нажимайте кнопку со стрелкой вверх или вниз до тех пор, пока не будет выделен пункт **По умолчанию**, а затем нажмите кнопку **ОК**.
- 3 Нажимайте кнопку со стрелкой вверх или вниз до тех пор, пока не будет выделен пункт **Задать по умолчанию**, а затем нажмите кнопку **ОК**.

На дисплее появится сообщение **Использовать текущие**.

- 4 Нажмите кнопку **ОК** еще раз и выберите параметр **Использовать текущие**.
- 5 Нажимайте кнопку  до выхода из окна настройки или нажмите кнопку другого режима.

Чтобы отключить настройку функции тайм-аута

Можно отключить настройку функции тайм-аута, если не нужно, чтобы принтер восстанавливал временные настройки по умолчанию через две минуты простоя или в случае выключения принтера.

- 1 На панели управления принтера нажмите кнопку .
- 2 Нажимайте кнопку со стрелкой вверх или вниз до тех пор, пока не будет выделен пункт **Настройка устройства**, а затем нажмите кнопку **ОК**.
- 3 Нажимайте кнопку со стрелкой вверх или вниз до тех пор, пока не будет выделен пункт **Таймаут удаления параметров**, а затем нажмите кнопку **ОК**.
- 4 Нажимайте кнопку со стрелкой вверх или вниз до тех пор, пока не будет выделен пункт **Никогда**, а затем нажмите кнопку **ОК**.
- 5 Нажимайте кнопку  до выхода из окна настройки или нажмите кнопку другого режима.

Изменение тайм-аута перехода в режим пониженного энергопотребления

Можно настроить значение тайм-аута перехода в режим пониженного энергопотребления для принтера. Тайм-аут перехода в режим пониженного энергопотребления – это время, по истечении которого принтер переключается в режим экономии энергии в случае простоя. Измените значение тайм-аута перехода в режим пониженного энергопотребления для предотвращения прерывания работы при выполнении нескольких заданий на принтере.

- 1 На панели управления принтера нажмите кнопку .
- 2 Нажимайте кнопку со стрелкой вверх или вниз до тех пор, пока не будет выделен пункт **Настройка устройства**, а затем нажмите кнопку **ОК**.
- 3 Нажимайте кнопку со стрелкой вверх или вниз до тех пор, пока не будет выделен пункт **Энергосбережение**, а затем нажмите кнопку **ОК**.
- 4 С помощью кнопок со стрелками вверх выберите время до снижения потребления питания, а затем нажмите кнопку **ОК**.

Примечание. Если вы заботитесь об экономном использовании энергии, выберите минимальное из возможных значений тайм-аута перехода в режим пониженного энергопотребления. Если вы не хотите так часто переключать принтер из режима пониженного энергопотребления, выберите максимальное значение тайм-аута перехода в режим пониженного энергопотребления.

- 5 Нажимайте кнопку  до выхода из окна настройки или нажмите кнопку другого режима.

Использование программного обеспечения принтера

Установка программного обеспечения принтера

Для пользователей Windows

- 1 Закройте все программы.
- 2 Вставьте установочный компакт-диск с программным обеспечением.
Если через минуту не появится экран приветствия, выполните одно из следующих действий:

В системе Windows Vista

- а Нажмите кнопку .
- б В поле "Начать поиск" введите `D:\setup.exe`, где D соответствует букве имени дисководов компакт-дисков или дисков DVD.

В системе Windows XP или более ранних версиях

- а Нажмите кнопку **Пуск**.
- б Выберите пункт **Выполнить**.
- в Введите `D:\setup.exe`, где D соответствует букве имени дисководов компакт-дисков или дисков DVD.

- 3 Следуйте указаниям на экране приветствия для установки принтера.

Для пользователей Macintosh

- 1 Закройте все приложения.
- 2 Вставьте установочный компакт-диск с программным обеспечением.
Если через минуту не появится экран приветствия, нажмите на значок компакт-диска на рабочем столе.
- 3 Дважды нажмите на значок **Install**.
- 4 Следуйте указаниям на экране приветствия для установки принтера.

Использование веб-узла

- 1 Перейдите на веб-узел Lexmark по адресу www.lexmark.com.
- 2 На домашней странице в меню выберите **Drivers & Downloads**.
- 3 Выберите принтер и драйвер принтера для используемой операционной системы.
- 4 Следуйте указаниям на экране, чтобы загрузить драйвер и установить программное обеспечение принтера.

Установка дополнительного драйвера XPS (только для пользователей Windows Vista)

Драйвер XPS (XML Paper Specification) - это дополнительный драйвер принтера, позволяющий использовать расширенные графические возможности и функции цветопередачи XPS, доступные только для пользователей операционной системы Windows Vista. Для использования функций XPS необходимо установить драйвер XPS в качестве дополнительного драйвера после установки обычного программного обеспечения принтера.

Примечания.

- Драйвер XPS поддерживается только в системе Windows Vista с пакетом обновления 1 или более поздней версии.
- Перед установкой драйвера XPS необходимо установить принтер на компьютере.
- Чтобы установить драйвер XPS, необходимо обладать правами администратора на компьютере.

Чтобы извлечь драйвер:

- 1** Вставьте компакт-диск с программным обеспечением, а затем в открывшемся мастере настройки нажмите кнопку **Отмена**.
- 2** Нажмите  → **Компьютер**.
- 3** Дважды нажмите на значок дисковода компакт-дисков или дисков DVD, а затем дважды нажмите **Драйверы**.
- 4** Дважды нажмите на папку **xps**, а затем дважды нажмите на файл **setupxps**.
Файлы драйвера XPS будут извлечены и скопированы на компьютер, и запущены все необходимые файлы Microsoft XPS. Следуйте указаниям на экране компьютера.

Чтобы установить драйвер XPS:

- 1** Нажмите  → **Панель управления**.
- 2** В разделе "Оборудование и звук" выберите **Принтер**, а затем нажмите кнопку **Добавить принтер**.
- 3** В диалоговом окне "Добавление принтера" нажмите **Добавить локальный принтер**.
- 4** В раскрывающемся меню "Использовать существующий порт" выберите **Виртуальный порт принтера для USB**, а затем нажмите кнопку **Далее**.
- 5** Нажмите **Установить с диска**.
Появится диалоговое окно "Установка с диска".
- 6** Нажмите кнопку **Обзор** и найдите файлы драйвера XPS на компьютере.
 - а** Нажмите **Компьютер**, а затем дважды нажмите на обозначение диска (**C:**).
 - б** Дважды нажмите на папку, имя которой содержит номер модели принтера, а затем дважды нажмите **Драйверы**.

в Дважды нажмите на папку **xps**, а затем дважды нажмите на файл **xps**.

Появится диалоговое окно "Установка с диска".

г Нажмите кнопку **ОК**.

7 Нажмите кнопку **Далее** в двух дополнительных появляющихся диалоговых окнах.

Для получения дополнительных сведений о драйвере XPS см. файл **readme** для XPS на установочном компакт-диске с программным обеспечением. Файл находится в папке **xps**, в которой также имеется файл пакета **setupxps** (<CD drive>:\Drivers\xps\readme).

Использование программного обеспечения принтера Windows

Если установка принтера выполнялась с использованием компакт-диска с программным обеспечением принтера, то все необходимое программное обеспечение уже установлено. Возможно, выбрана установка некоторых дополнительных программ. В следующей таблице приведен обзор различных программ с описанием выполняемых ими функций.

Примечание. Некоторые программы или функции в этих программах могут отсутствовать, в зависимости от приобретенного принтера.

Деталь	Назначение
Lexmark™ Productivity Studio	<ul style="list-style-type: none">• Сканирование копирование, печать или отправка фотографии или документа по факсу или электронной почте.• Управление и редактирование фотографий.• Перенос фотографий.• Сканирование документов в формат PDF.• Создание плакатов и поздравительных фотооткрыток из собственных фотографий.• Настройка параметров принтера.
Lexmark Fast Pics	Управление, редактирование, передача и печать фотографий и документов. Примечание. Эта программа устанавливается автоматически вместе с программным обеспечением принтера, если вы отмените установку Lexmark Productivity Studio.
Панель инструментов Lexmark	<ul style="list-style-type: none">• Печать черных веб-страниц, а также веб-страниц, содержащих только текст, для экономии чернил.• Планирование автоматической печати веб-страниц.• Открытие Picnik и интерактивное редактирование фотографий.• Печать, сканирование или преобразование локальных файлов из Windows.
Средства Lexmark для MS Office	Доступ к избранным настройкам в Microsoft Office 2007.

Деталь	Назначение
Lexmark Fax Solutions	<ul style="list-style-type: none"> • Отправка факса. • Прием факса на принтерах "три в одном". • Добавление, редактирование или удаление контактов во встроенном телефонном справочнике. • Открытие программы настройки факса Lexmark на принтерах "четыре в одном". Программа настройки факса Lexmark используется для настройки номеров быстрого набора и быстрого группового набора, настройки звонков и ответа, а также печати журнала факсов и отчетов о состоянии.
Abbyy Sprint OCR	Сканирование документа и получение текста, доступного для редактирования с помощью программы текстового редактора.
Программа настройки беспроводной сети Lexmark	<ul style="list-style-type: none"> • Настройка беспроводного принтера в беспроводной сети. • Изменение параметров беспроводной связи принтера. <p>Примечание. Эта программа устанавливается автоматически вместе с программным обеспечением принтера, если принтер поддерживает беспроводную связь.</p>
Центр обслуживания Lexmark	<ul style="list-style-type: none"> • Поиск и устранение неисправностей принтера. • Доступ к функциям обслуживания принтера. • Обращение в службу поддержки. <p>Примечания.</p> <ul style="list-style-type: none"> • Эта программа устанавливается автоматически вместе с программным обеспечением принтера. • Возможно, появится запрос на установку этой программы из Интернета, в зависимости от модели принтера.

Деталь	Назначение
Настройка печати	<p>При выборе команд Файл → Печать, когда открыт документ, и нажатии кнопки Свойства, появится диалоговое окно "Настройка печати". Это диалоговое окно позволяет выбрать следующие параметры для задания на печать:</p> <ul style="list-style-type: none"> • Выбор числа распечатываемых копий. • Печать двусторонних копий. • Выбор типа бумаги. • Добавление водяного знака. • Улучшений изображений. • Сохранение настроек. <p>Примечание. Программа "Настройка печати" устанавливается автоматически вместе с программным обеспечением принтера.</p>

Если эти дополнительные программы не были установлены во время первоначальной установки, повторно вставьте установочный компакт-диск с программным обеспечением, запустите программу установки и выберите на экране "Программа уже установлена" параметр **Установка дополнительного программного обеспечения**.

Использование программного обеспечения принтера для Macintosh

Деталь	Назначение
Диалоговое окно "Печать"	Настройка параметров печати и планирование заданий на печать.
Диалоговое окно "Обслуживание принтера"	<ul style="list-style-type: none"> • Доступ к служебной программе принтера. • Устранение неисправностей. • Заказ чернил и принадлежностей. • Обращение в Lexmark. • Обращение в Macintosh. • Проверка версии программного обеспечения, установленного на компьютере.

В процессе установки программного обеспечения принтера устанавливаются также и другие приложения. Эти приложения сохраняются в папке принтера, которая отображается на рабочем столе Finder после установки.

- 1 На рабочем столе Finder дважды щелкните папку принтера.
- 2 Дважды щелкните значок приложения, которое требуется использовать.

Деталь	Назначение
Центр многофункциональных устройств Lexmark	<ul style="list-style-type: none"> • Сканирование фотографий и документов. • Настройка параметров для заданий сканирования.

Деталь	Назначение
Программа настройки факса Lexmark	<ul style="list-style-type: none"> • Настройка параметров для заданий факса. • Создание и изменение списка быстрого набора.
Lexmark Network Card Reader	<ul style="list-style-type: none"> • Просмотр содержимого устройства памяти, установленного на сетевом принтере. • Перенос фотографий и документов с устройства памяти на компьютер по беспроводной сети.
Программа принтера Lexmark	<ul style="list-style-type: none"> • Справка по установке картриджа. • Печать страницы диагностики. • Печать страницы юстировки. • Прочистка сопел картриджей. • Заказ чернил и принадлежностей. • Регистрация принтера. • Обращение в службу поддержки.
Мастер настройки беспроводной сети Lexmark	Настройка принтера для работы в беспроводной сети.

Примечание. В зависимости от функций принтера некоторые программы могут отсутствовать.

Установка принтера в беспроводной сети (только для некоторых моделей)

Совместимость с беспроводными сетями

Принтер содержит беспроводной сервер печати стандарта IEEE 802.11g. Принтер совместим с маршрутизаторами IEEE 802.11 b/g/n, имеющими сертификацию Wi-Fi. Если имеются проблемы при использовании маршрутизатора N, выясните у изготовителя, совместима ли настройка текущего режима с устройствами G, поскольку эта настройка изменяется в зависимости от модели и марки маршрутизатора.

Сведения для настройки принтера для работы в беспроводной сети

Чтобы настроить принтер для беспроводной печати, необходимо знать следующее.

- Имя беспроводной сети. Его также называют SSID (*Service Set ID*).
- Используется ли шифрование для защиты сети.
- Ключ безопасности (ключ WEP или фраза доступа WPA) обеспечивает связь с другими устройствами в сети, если для защиты сети используется шифрование.

Чтобы найти ключ WEP или фразу доступа WPA для сети, можно войти на беспроводную точку доступа или маршрутизатор и найти сведения о защите.

Если для беспроводной точки доступа (беспроводной маршрутизатор) используется защита WEP (*Wired Equivalent Privacy*), ключ WEP должен быть следующим.

- Ровно 10 или 26 шестнадцатеричных символов. Шестнадцатеричные символы: A-F, a-f и 0-9.
или
- Ровно 5 или 13 символов ASCII. Символами ASCII являются буквы, цифры, знаки пунктуации, а также символы на клавиатуре.

Если для беспроводной точки доступа используется защита WPA *Wi-Fi Protected Access* (WPA), фраза доступа WPA должна быть следующей.

- От 8 до 63 символов ASCII. При использовании символов ASCII в идентификационной фразе WPA необходимо учитывать состояние регистра.

или

- Ровно 64 шестнадцатеричных символа. Шестнадцатеричные символы: A-F, a-f и 0-9.

Если в беспроводной сети не используется система безопасности, тогда ключ безопасности будет отсутствовать.

Примечание. Если имя SSID беспроводной сети, к которой подключен компьютер, неизвестно, запустите программу настройки беспроводного соединения сетевого адаптера компьютера, чтобы узнать имя сети. Если не удастся найти имя SSID или сведения по безопасности для сети, обратитесь к документации, прилагаемой к беспроводной точке доступа, или к специалисту по поддержке системы.

Установка принтера в беспроводной сети

Перед установкой принтера в беспроводной сети убедитесь в следующем.

- Беспроводная сеть настроена и работает правильно.
- Используемый компьютер, подключен к той же беспроводной сети, в которой требуется установить принтер.

Для пользователей Windows

1 Вставьте установочный компакт-диск с программным обеспечением.

Если через минуту не появится экран приветствия, выполните одно из следующих действий:

В системе Windows Vista

- а Нажмите кнопку .
- б В поле "Начать поиск" введите `D:\setup.exe`, где D соответствует букве имени дисководов компакт-дисков или дисков DVD.

В системе Windows XP или более ранних версиях

- а Нажмите кнопку **Старт**.
- б Выберите пункт **Выполнить**.
- в Введите `D:\setup.exe`, где D соответствует букве имени дисководов компакт-дисков или дисков DVD.

2 Следуйте указаниям на экране приветствия для установки принтера.

Для пользователей Macintosh

1 Вставьте установочный компакт-диск с программным обеспечением.

Если через минуту не появится экран приветствия, нажмите на значок компакт-диска на рабочем столе.

2 Дважды нажмите на **Install**.

3 Следуйте указаниям на экране приветствия для установки принтера.

Установка принтера на компьютере

После настройки принтера в беспроводной сети к нему можно получить доступ с любого компьютера, подключенного к беспроводной сети. Однако для этого на каждом компьютере, который будет обращаться к принтеру, необходимо установить драйвер принтера. Не требуется снова настраивать принтер, однако для установки драйвера необходимо повторно запустить программу установки на каждом компьютере.

Для пользователей Windows

1 Вставьте установочный компакт-диск с программным обеспечением.

2 Подождите, пока откроется первый экран.

Если через минуту не появится экран приветствия, выполните одно из следующих действий:

В системе Windows Vista

- а** Нажмите кнопку .
- б** В поле "Начать поиск" введите `D:\setup.exe`, где D соответствует букве имени дисководов компакт-дисков или дисков DVD.

В системе Windows XP или более ранних версиях

- а** Нажмите кнопку **Старт**.
 - б** Выберите пункт **Выполнить**.
 - в** Введите `D:\setup.exe`, где D соответствует букве имени дисководов компакт-дисков или дисков DVD.
- 3** Следуйте инструкциям на экране компьютера для установки на компьютере настроенного принтера.

Для пользователей Macintosh

- 1** Вставьте установочный компакт-диск с программным обеспечением.
- 2** Подождите, пока откроется первый экран.
Примечание. Если через минуту не появится экран приветствия, нажмите на значок компакт-диска на рабочем столе.
- 3** Дважды нажмите на **Install**.
- 4** Следуйте инструкциям на экране компьютера для установки на компьютере настроенного принтера.

Интерпретация цветов индикатора Wi-Fi

Индикатор Wi-Fi показывает состояние принтера в сети.

- **Не горит** - означает следующее.
 - Принтер выключен или выполняется включение принтера.
 - Принтер не подключен к беспроводной сети и находится в режиме экономии энергии. В режиме экономии энергии индикатор питания мигает.
- **Оранжевый** означает одно из следующих состояний:
 - Принтер еще не настроен для использования в беспроводной сети.
 - Принтер настроен на использование однорангового подключения, однако в настоящее время он обменивается данными с другим равноправным устройством.
- **Мигает оранжевым** - означает одно из следующих состояний:
 - Принтер находится вне диапазона беспроводной точки доступа (беспроводного маршрутизатора).
 - Принтер пытается установить связь с беспроводной точкой доступа, однако беспроводная точка доступа выключена или работает неправильно.

- Настроенный принтер или беспроводная точка доступа были отключены и снова включены, и принтер пытается установить связь с сетью.
- Возможно, настройки беспроводного соединения принтера более недействительны.
- **Зеленый** - означает, что принтер подключен к беспроводной сети и готов к использованию.
- **Мигает зеленым** показывает, что выполняется обновление внутреннего сервера печати принтера.

Специальные указания по установке беспроводных компонентов

Следующие указания относятся для пользователей LiveBox, AliceBox, N9UF Box, FreeBox или Club Internet.

перед началом работы

- Убедитесь в том, что используемый компонент поддерживает беспроводную связь и готов для работы в беспроводной сети. Для получения дополнительных сведений о настройке компонента для работы в беспроводной сети см. документацию, прилагаемую к компоненту.
- Убедитесь в том, что компонент включен, а также что компьютер включен и подключен к беспроводной сети.

Установка принтера к беспроводной сети

- 1 Установите принтер, следуя прилагаемым указаниям по установке.
- 2 Если на задней панели устройства имеется кнопка связи/регистрации, нажмите ее при появлении запроса на выбор сети.

Примечание. После нажатия кнопки связи/регистрации отводится пять минут на завершение установки принтера.

- 3 Вернитесь к экрану компьютера и выберите сеть, к которой требуется подключиться. Если требуется использовать отображаемую на экране сеть, выберите команду **Подключение к <имя сети>**, а затем нажмите кнопку **Продолжить**.

Если не нужно использовать указанную сеть:

- а Выберите параметр **Подключение к другой сети**, а затем нажмите кнопку **Продолжить**.
- б Выберите необходимую сеть в списке и нажмите кнопку **Продолжить**.

- 4 Введите сетевой ключ и нажмите кнопку **Продолжить**.

Примечание. Ключ WEP, WPA или WPA2 можно найти на нижней панели компонента, в руководстве пользователя, прилагаемом к компоненту, а также на веб-странице компонента. Если ключ для беспроводной сети уже был изменен, то используйте созданный вами ключ.

- 5 Следуйте инструкциям на экране для завершения установки.

Назначение статического IP-адреса

В большинстве беспроводных сетей IP-адрес для принтера назначается автоматически сервером DHCP.

Если IP-адрес для принтера не назначен автоматически, то программа установки запросит назначить IP-адрес для принтера вручную. Это происходит, когда отсутствует сервер или маршрутизатор, выполняющий автоматическое назначение адресов DHCP в сети.

Обратитесь за дополнительной информацией к представителю службы поддержки.

Изменение настроек беспроводной сети после установки

Чтобы изменить настройки беспроводной сети на принтере, например настроенную сеть, ключ безопасности или другие настройки:

Для пользователей Windows

- 1 Выполните одно из следующих действий.
 - В системе Windows Vista нажмите .
 - В системе Windows XP или более ранних версиях нажмите кнопку **Пуск**.
- 2 Выберите **Все программы** или **Программы**, а затем выберите в списке папку программ принтера.
- 3 Выберите **Инструменты** → **Программа настройки беспроводной сети Lexmark**.

Примечание. Если кабель еще не подключен, во время установки, возможно, появится запрос на повторное подключение принтера к компьютеру с помощью кабеля для установки.
- 4 Следуйте указаниям на экране компьютера для повторной установки программного обеспечения и внесите необходимые изменения.

Для пользователей Macintosh

- 1 На рабочем столе Finder дважды щелкните папку принтера.
- 2 Дважды нажмите на **Lexmark Wireless Setup Assistant**.
- 3 Следуйте указаниям на экране компьютера.

Переключение с соединения USB на беспроводное соединение (только Windows)

Можно изменить способ доступа к принтеру в соответствии с имеющимися потребностями. В следующих процедурах предполагается, что принтер настроен для одного типа подключения. См. связанные разделы для поиска и устранения неисправностей для конкретных типов подключения, если возникнут трудности при настройке.

Использование функций беспроводной связи принтера

Выберите тип подключения, описывающий используемый способ доступа к принтеру:

Если принтер установлен как локальный принтер (с использованием соединения USB)

- 1 Выполните одно из следующих действий.
 - В системе Windows Vista нажмите .
 - В системе Windows XP или более ранних версиях нажмите кнопку **Пуск**.
- 2 Выберите **Все программы** или **Программы**, а затем выберите в списке папку программ принтера.
- 3 Выберите **Инструменты** → **Программа настройки беспроводной сети Lexmark**.
- 4 Следуйте указаниям на экране с приветствием.

Примечание. Во время настройки беспроводной связи не нужно отключать кабель USB, с помощью которого принтер подсоединен к компьютеру.

Использование локального принтера (USB)

Выберите тип подключения, описывающий используемый способ доступа к принтеру:

Если принтер настроен для использования беспроводной связи

- 1 Выполните одно из следующих действий.
 - В системе Windows Vista нажмите .
 - В системе Windows XP или более ранних версиях нажмите кнопку **Пуск**.
- 2 Выберите **Все программы** или **Программы**, а затем выберите в списке папку программ принтера.
- 3 Выберите **Инструменты** → **Программа настройки беспроводной сети Lexmark**.
- 4 Следуйте указаниям на экране и отсоедините кабель USB, когда появится соответствующий запрос.
- 5 При появлении запроса на выбор беспроводной сети выберите параметр **Выбрать другую сеть**.
- 6 Выберите параметр **Не использовать беспроводную связь**.
- 7 Следуйте инструкциям на экране для завершения установки.

Переключение с соединения USB на беспроводное соединение (только Macintosh)

Можно изменить способ доступа к принтеру в соответствии с имеющимися потребностями. В следующих процедурах предполагается, что принтер настроен для одного типа подключения. См. связанные разделы для поиска и устранения неисправностей для конкретных типов подключения, если возникнут трудности при настройке.

Использование функций беспроводной связи принтера

Если принтер установлен как локальный принтер (с использованием соединения USB)

- 1 На рабочем столе Finder дважды щелкните папку принтера.
- 2 Дважды нажмите на **Lexmark Wireless Setup Assistant**.
- 3 Следуйте указаниям на экране, чтобы настроить функции беспроводной связи на принтере.

Примечание. Во время настройки беспроводной связи не нужно отключать кабель USB, с помощью которого принтер подсоединен к компьютеру.

Использование локального принтера (USB)

Если принтер настроен для использования беспроводной связи

- 1 Подсоедините один разъем кабеля USB к порту USB на задней панели принтера. Подсоедините другой разъем к порту USB на компьютере.
- 2 Установка принтера:

В Mac OS X версии 10,5

- а В меню выберите пункт  → **System Preferences**.
- б В разделе Hardware выберите **Print & Fax**.
- в Нажмите знак **+**.
- г Выберите принтер в списке и нажмите кнопку **Add**.

В Mac OS X версии 10.4 или более ранней

- а На рабочем столе Finder нажмите **Go** → **Applications** → **Utilities** → **Print Center** или **Printer Setup Utility** в зависимости от используемой версии операционной системы.
Появится диалоговое окно "Printer List".
 - б Выберите необходимый принтер для использования.
 - в Нажмите кнопку **Добавить**.
Откроется диалоговое окно «Printer Browser».
 - г Выберите свой принтер.
 - д Нажмите кнопку **Добавить**.
- 3 Будет создана вторая очередь на печать. Удалите беспроводную очередь, если не потребуется обратно переключаться для доступа к принтеру с использованием беспроводного соединения.

Расширенная настройка беспроводной сети

Создание одноранговой беспроводной сети

Для настройки беспроводной сети рекомендуется использовать беспроводную точку доступа (беспроводной маршрутизатор). Сеть, настроенная подобным образом, называется *сетью в режиме инфраструктуры*. Если используется сеть в режиме инфраструктуры дома, принтер необходимо настроить для работы в такой сети.

Примечание. Принтер одновременно может обмениваться данными только по одной беспроводной сети. В случае настройки принтера для одноранговой сети принтер не сможет работать во всех других беспроводных сетях, как одноранговых, так и работающих в режиме инфраструктуры.

Одноранговую сеть можно использовать, если:

- отсутствует точка доступа или беспроводной маршрутизатор;
- уже имеется беспроводная сеть (однако на компьютере отсутствует беспроводной адаптер);
- требуется настроить отдельную сеть между принтером и компьютером с помощью адаптера беспроводной сети.

В системе Windows Vista

- 1 Нажмите кнопку .
- 2 Выберите **Панель управления**.
- 3 Выберите **Сеть и Интернет**.
- 4 В разделе "Центр управления сетями и общим доступом" выберите **Подключение к сети**.
- 5 В диалоговом окне "Подключение к сети" выберите **Настроить беспроводную одноранговую (компьютер-компьютер) сеть**, а затем нажмите кнопку **Далее**.
- 6 Следуйте инструкциям мастера "Настройка беспроводной одноранговой сети". Во время установки:
 - а Создайте имя сети или имя SSID для сети между компьютером и принтером.
 - б Запишите имя сети. Проверьте правильность написания и использования заглавных букв.
 - в Откройте список «Тип обеспечения безопасности», выберите **WEP** и создайте ключ безопасности WEP.

Ключи WEP должны включать:

- Ровно 10 или 26 шестнадцатеричных символов. Шестнадцатеричные символы: A-F, a-f и 0-9.
или
 - Ровно 5 или 13 символов ASCII. Символами ASCII являются буквы, цифры, а также символы на клавиатуре.
- г Запишите пароль для сети. Проверьте правильность написания и использования заглавных букв.

В Windows Vista будет активирована одноранговая сеть. Имя сети будет отображаться в разделе "Подключение к сети" в списке доступных сетей. Это означает, что компьютер настроен для использования в одноранговой сети.

- 7 Закройте панель управления Windows и все другие открытые окна.

- 8 Вставьте установочный компакт-диск с программным обеспечением принтера и следуйте указаниям по установке беспроводной сети.
Примечание. Не подсоединяйте установочный или сетевой кабели до тех пор, пока не появятся соответствующие указания в программе установки.
- 9 Когда отобразятся имена доступных сетей, укажите имя сети и сведения по безопасности, созданные в шаге 6. Программа настроит принтер для использования с компьютером.
- 10 Сохраните копию имени сети и сведений по безопасности в безопасном месте для будущих справок.

В системе Windows XP

- 1 Нажмите кнопку **Старт**.
- 2 Выберите **Панель управления**.
- 3 Выберите **Сеть и подключения к Интернету**.
- 4 Выберите **Сетевые подключения**.
- 5 Правой кнопкой мыши нажмите на значок беспроводного сетевого соединения.
- 6 Если в раскрывающемся меню появится пункт **Включить**, выберите его.
Примечание. Если пункт "Включить" не отображается, беспроводное соединение уже включено.
- 7 Правой кнопкой мыши нажмите на значок **Беспроводные сети**.
- 8 Выберите **Свойства**.
- 9 Выберите вкладку **Беспроводные сети**.
Примечание. Если вкладка "Беспроводные сети" не отображается, значит для управления настройками беспроводной сети на компьютере используется программное обеспечение сторонних компаний. Для настройки одноранговой беспроводной сети необходимо использовать это программное обеспечение. Для получения дополнительных сведений см. документацию по программному обеспечению сторонних производителей, чтобы узнать, как создавать одноранговую сеть.
- 10 Установите флажок **Использовать для конфигурации беспроводной сети**.
- 11 В разделе "Предпочитаемые сети" удалите все существующие сети.
 - а Выберите сеть, которую необходимо удалить.
 - б Нажмите кнопку **Удалить**, чтобы удалить сеть из списка.
- 12 Нажмите кнопку **Добавить**, чтобы создать одноранговую сеть.
- 13 В поле "Имя сети" (SSID) введите имя, которое необходимо использовать для беспроводной сети.
- 14 Запишите имя сети, чтобы его можно было использовать при запуске настройки беспроводной сети. Проверьте правильность написания и использования заглавных букв.
- 15 Если в списке появится пункт **Проверка подлинности сети**, выберите **Открыть**.
- 16 В списке **Шифрование данных** выберите параметр **WEP**.
- 17 Если необходимо, снимите флажок "Ключ предоставлен автоматически".
- 18 В поле «Сетевой ключ» введите ключ WEP.

- 19 Запишите ключ WEP, чтобы его можно было использовать при запуске программы настройки беспроводной сети. Скопируйте его точно, обращая внимание на строчные и прописные буквы.
- 20 В поле «Подтверждение ключа» введите тот же ключ WEP.
- 21 Установите флажок **Это прямое соединение компьютер-компьютер; точки доступа не используются**.
- 22 Дважды нажмите кнопку **ОК**, чтобы закрыть два открытых окна.
- 23 Компьютеру может потребоваться несколько минут для распознавания новых настроек. Чтобы проверить состояние сети:
 - а Правой кнопкой мыши нажмите на значок **Беспроводные сети**.
 - б Выберите параметр **Просмотр доступных беспроводных сетей**.
 - Если сеть отображается в списке, но компьютер не подключен, выберите одноранговую сеть и нажмите кнопку **Подключить**.
 - Если сеть не отображается в списке, подождите минуту, а затем нажмите кнопку **Обновить список сети**.
- 24 Вставьте установочный компакт-диск с программным обеспечением принтера и следуйте указаниям по установке беспроводной сети.

Примечание. Не подсоединяйте установочный или сетевой кабели до тех пор, пока не появятся соответствующие указания в программе установки.
- 25 Когда отобразятся имена доступных сетей, укажите имя сети и сведения по безопасности, созданные в шаге 13. Программа настроит принтер для использования с компьютером.
- 26 Сохраните копию имени сети и сведений по безопасности в безопасном месте для будущих справок.

В системе Windows 2000

- Сведения о настройке одноранговой сети в Windows 2000 см. в документации, прилагаемой к адаптеру беспроводной сети.

Для пользователей Macintosh

- 1 Создайте имя сети.

В Mac OS X версии 10,5

- а На рабочем столе Finder нажмите  → **System Preferences**.
- б Выберите **Network**.
- в Выберите **AirPort**.

В Mac OS X версии 10.4 или более ранней

- а На рабочем столе Finder нажмите **Go** → **Applications**.
- б В папке Applications дважды нажмите на значок **Internet Connect**.
- в На панели инструментов нажмите значок **AirPort**.

- 2 В меню Network выберите **Create Network**.

3 Создайте имя одноранговой сети, а затем нажмите кнопку **ОК**.

Примечание. Сохраните имя сети и пароль в безопасном месте для будущих справок.

Установка принтера в существующей одноранговой беспроводной сети

Примечание. Принтер одновременно может обмениваться данными только по одной беспроводной сети. В случае настройки принтера для одноранговой сети принтер будет удален из всех других беспроводных сетей, для которых он настроен, как одноранговых, так и работающих в режиме инфраструктуры.

Для пользователей Windows

- 1** Выполните одно из следующих действий.
 - В системе Windows Vista нажмите .
 - В системе Windows XP или более ранних версиях нажмите кнопку **Пуск**.
- 2** Выберите **Все программы** или **Программы**, а затем выберите в списке папку программ принтера.
- 3** Выберите **Программа настройки беспроводной сети Lexmark**.
- 4** Следуйте указаниям на экране с приветствием.

Для пользователей Macintosh

- 1** На рабочем столе Finder дважды щелкните папку принтера.
- 2** Дважды нажмите на **Lexmark Wireless Setup Assistant**.
- 3** Следуйте указаниям на экране с приветствием.

Использование WPS (настройки защищенной Wi-Fi)

Защищенная настройка Wi-Fi (WPS) – это способ настройки устройств в защищенной беспроводной сети, в котором используется меньше этапов, чем в других методах. Принтер поддерживает WPS, и его можно настроить на беспроводной доступ с использованием WPS. Чтобы использовать WPS для настройки принтера, беспроводной маршрутизатора должен поддерживать WPS.

Использование WPS-совместимого маршрутизатора

Если маршрутизатор поддерживает WPS, можно добавить принтер в беспроводную сеть, используя способ, поддерживаемый маршрутизатором. Указания см. в документации маршрутизатора.

Для пользователей Windows Vista

Для получения сведений об использовании системы Windows Vista для настройки принтера с помощью WPS см. документацию, прилагаемую к операционной системе.

Примечание. Компания Lexmark рекомендует использовать для настройки беспроводного доступа программу установки, которую можно найти на установочном компакт-диске, прилагаемом к принтеру.

Часто задаваемые вопросы

Где можно найти ключ WEP или фразу доступа WPA?

Чтобы найти ключ WEP или фразу доступа WPA для беспроводной сети, просмотрите настройки безопасности на точке доступа или беспроводном маршрутизаторе. В большинство точек доступа встроен веб-сервер, доступ к которому осуществляется с помощью программы обозревателя. Если вы не знаете, как получить доступ к встроенному веб-серверу или если вы не имеете доступа с правами администратора к беспроводной точке доступа в сети, обратитесь к специалисту из группы поддержки.

Что такое SSID?

Имя SSID (*Service Set Identifier*) – это имя, используемое для идентификации беспроводной сети. Все устройства в сети должны знать имя SSID беспроводной сети, в противном случае обмен данными между ними будет невозможен. Обычно беспроводная сеть передает имя SSID, чтобы разрешить подключение находящихся поблизости беспроводных устройств. Иногда имя SSID не передается из соображений безопасности.

Если имя SSID беспроводной сети не передается, то оно не будет определяться автоматически и отображаться в списке доступных беспроводных сетей. В этом случае необходимо ввести данные сети вручную.

Имя SSID может содержать до 32 буквенно-цифровых символов.

Где можно найти имя SSID?

Имя SSID для беспроводной сети можно найти среди настроек на точке доступа или беспроводном маршрутизаторе. В большинство точек доступа встроен веб-сервер, доступ к которому осуществляется с помощью программы обозревателя.

Многие сетевые адаптеры поставляются с программным приложением, позволяющим просматривать настройки беспроводной связи компьютера, включая имя SSID. Проверьте на компьютере, установлена ли программа вместе с сетевым адаптером.

Если не удастся найти имя SSID с использованием указанных способов, обратитесь к специалисту по поддержке системы.

Что такое сеть?

Сеть - это совокупность устройств, например компьютеров, принтеров, концентраторов Ethernet, беспроводных точек доступа и маршрутизаторов, соединенных вместе для обмена данными по кабелям или беспроводным соединениям. Сеть может быть проводной, беспроводной или включать как проводные, так и беспроводные устройства.

В проводной сети для обмена данными между компьютерами используются кабели.

Устройства в беспроводной сети для обмена данными используют радиоволны вместо кабелей. Чтобы устройство могло поддерживать беспроводную связь, должен быть подключен или установлен беспроводной сервер печати, который позволяет принимать и передавать радиоволны.

Какие существуют типы защиты беспроводных сетей?

Беспроводной принтер поддерживает четыре параметра защиты: защита отсутствует, WEP, WPA и WPA2.

Защита отсутствует

Не рекомендуется полностью отключать защиту в домашней беспроводной сети. Если не используется никакая защита, то любой пользователь, находящийся в радиусе действия беспроводной сети сможет воспользоваться вашими сетевыми ресурсами, включая доступ в Интернет, если беспроводная сеть подключена к Интернету. Радиус действия беспроводной сети может простирается далеко за пределами вашего дома, в результате доступ в сеть может быть возможен с улицы или из соседних домов. Одноранговые сети, в которых отсутствуют беспроводные точки доступа или маршрутизаторы, могут безопасно использоваться без защиты. Радиус действия одноранговой сети очень небольшой, поэтому вероятность несанкционированного доступа небольшая.

WEP

WEP (Wireless Equivalent Privacy) – является наиболее простым и самым ненадежным типом защиты беспроводных сетей. В защите WEP используется совокупность символов, которая называется ключом WEP.

На всех устройствах в беспроводной сети должен использоваться одинаковый ключ WEP. Защиту WEP можно использовать как в одноранговых сетях, так и в сетях, работающих в режиме инфраструктуры.

Ключ WEP должен включать:

- Ровно 10 или 26 шестнадцатеричных символов. Шестнадцатеричные символы: A-F, a-f и 0-9
или
- Ровно 5 или 13 символов ASCII. Символами ASCII являются буквы, цифры, знаки пунктуации, а также символы на клавиатуре.

WPA и WPA2

Типы защиты WPA (Wi-Fi Protected Access) и WPA2 (Wi-Fi Protected Access 2) являются более надежными по сравнению с WEP. Типы защиты WPA и WPA2 схожи между собой. WPA2 является новой версией защиты WPA и более надежной, чем WPA. И в WPA, и в WPA2 используется совокупность символов, которая называется предварительным ключом WPA или фразой доступа, которая используется для защиты беспроводных сетей от несанкционированного доступа.

Допустимой фразой доступа WPA является фраза доступа, которая содержит:

- От 8 до 63 символов ASCII. При использовании символов ASCII в идентификационной фразе WPA необходимо учитывать состояние регистра.
или
- Ровно 64 шестнадцатеричных символа. Шестнадцатеричные символы: A-F, a-f и 0-9.

На всех устройствах в беспроводной сети должен использоваться одинаковая фраза доступа WPA. Защиту WPA можно использовать только в сетях, работающих в режиме инфраструктуры с беспроводными точками доступа и сетевыми картами, поддерживающими защиту WPA. Большинство современных беспроводных сетевых устройств также поддерживает защиту WPA2.

Как узнать, какой тип безопасности используется в сети?

Необходимо знать ключ WEP или фразу доступа WPA и тип системы безопасности, используемый в беспроводной сети (WEP, WPA или WPA2). Чтобы получить эти данные, обратитесь к документации, прилагаемой к беспроводной точке доступа (беспроводному маршрутизатору), посмотрите веб-страницу, связанную с беспроводной точкой доступа, или обратитесь к специалисту из группы поддержки.

Примечание. Ключ WEP или фраза доступа WPA - это не то же самое, что пароль для беспроводной точки доступа. Пароль позволяет получить доступ к параметрам настройки беспроводной точки доступа. Ключ WEP или фраза доступа WPA позволяет принтерам и компьютерам подключаться к беспроводной сети.

Каким образом настроены домашние сети?

Для обеспечения обмена данными по сети компьютер, переносные компьютеры и принтеры должны быть подключены с помощью кабелей. В них также могут быть встроены адаптеры беспроводной сети.

Существует множество способов настройки сети. Ниже приводятся пять наиболее распространенных вариантов.

Примечание. На следующих диаграммах под принтерами понимаются принтеры с внутренними или установленными серверами печати, которые позволяют обмениваться данными по сети.

Проводная сеть

- Настольный компьютер, переносной компьютер и принтер подключен к концентратору, маршрутизатору или коммутатору с помощью кабелей Ethernet.
- Сеть подключена к Интернету с помощью кабельного или DSL-модема.

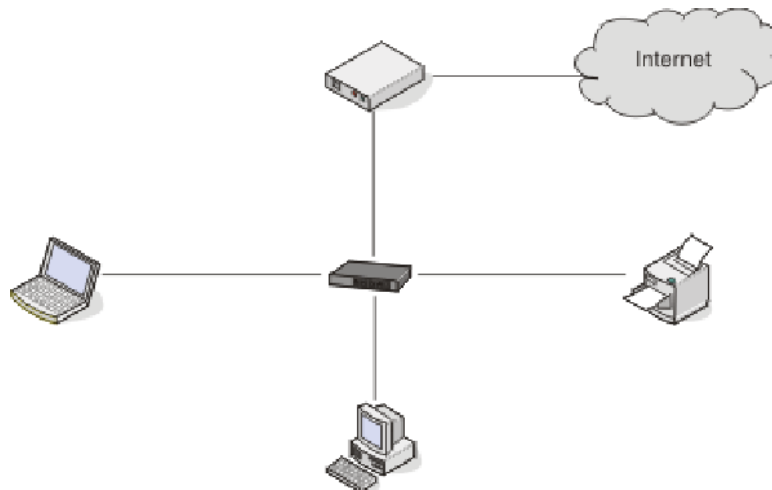

Беспроводные сети

Сценарий 1: Сочетание проводных и беспроводных соединений в сети с доступом в Интернет

- Все компьютеры и принтеры подключаются к сети через маршрутизатор, поддерживающего сеть Ethernet и беспроводные соединения.
- Некоторые компьютеры и принтеру подключаются к маршрутизатору с использованием беспроводного соединения, а другие с помощью проводного соединения.
- Сеть подключена к Интернету с помощью кабельного или DSL-модема.

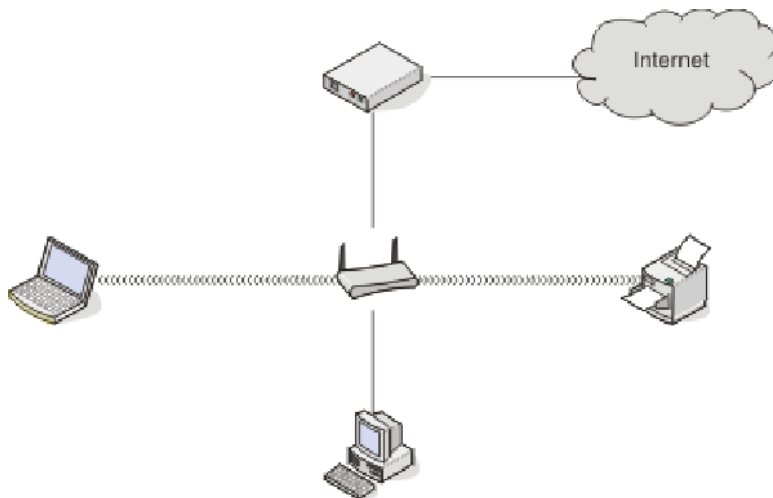

Сценарий 2: Беспроводная сеть с доступом в Интернет

- Все компьютеры и принтеры подключаются к сети с помощью беспроводной точки доступа или беспроводного маршрутизатора.
- Беспроводная точка доступа осуществляет подключение сети к Интернету с помощью кабельного или DSL-модема.

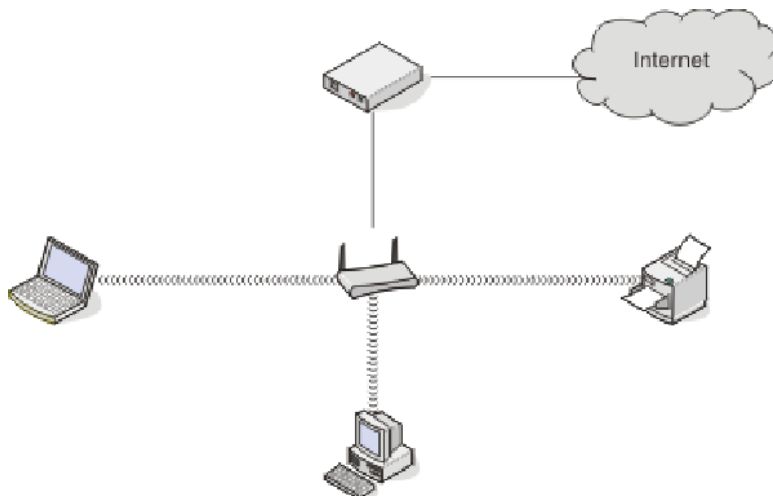

Установка принтера в беспроводной сети (только для некоторых моделей)

Сценарий 3: Беспроводная сеть без доступа в Интернет

- Компьютеры и принтеры подключаются к сети с помощью беспроводной точки доступа.
- Сеть не подключена к Интернету.

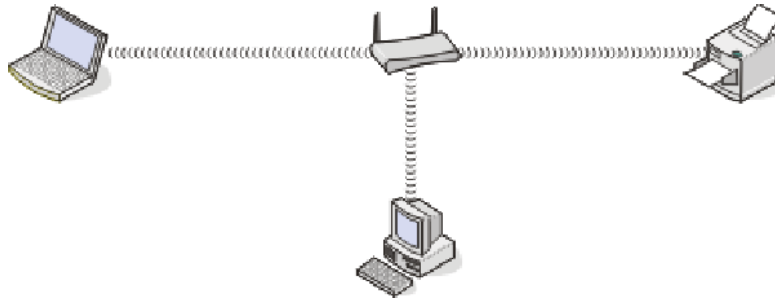

Сценарий 4: Компьютер подключен к принтеру с использованием беспроводного соединения без подключения к Интернету

- Компьютер подключен к принтеру напрямую, а не через беспроводной маршрутизатор.
- Такая конфигурация называется одноранговой сетью.
- Сеть не подключена к Интернету.



Примечание. Большинство компьютеров может одновременно подключаться только к одной беспроводной сети. В случае доступа в Интернет с использованием беспроводного соединения на время подключения к одноранговой сети доступ в Интернет будет утрачен.

Для чего нужен установочный кабель?

При настройке принтера в беспроводной сети потребуются временно подключить принтер к компьютеру с помощью установочного кабеля. Это временное соединение используется для настройки параметров беспроводной сети принтера.

Установочный кабель подключается к прямоугольному порту USB на компьютере и к квадратному порту USB на принтере.

Как подсоединить установочный кабель?

Установочный кабель подключается к порту USB на компьютере и к квадратному разъему на задней панели принтера. При таком подключении можно настроить принтер для автономной работы при локальном подключении и работы в сети.

- 1 Подсоедините большой прямоугольный разъем к любому порту USB на компьютере. Порты USB могут располагаться на передней или на задней панели компьютера как горизонтально, так и вертикально.

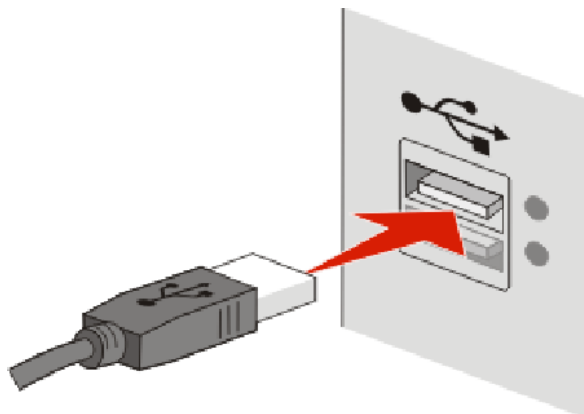

- 2 Подключите небольшой квадратный разъем к принтеру.

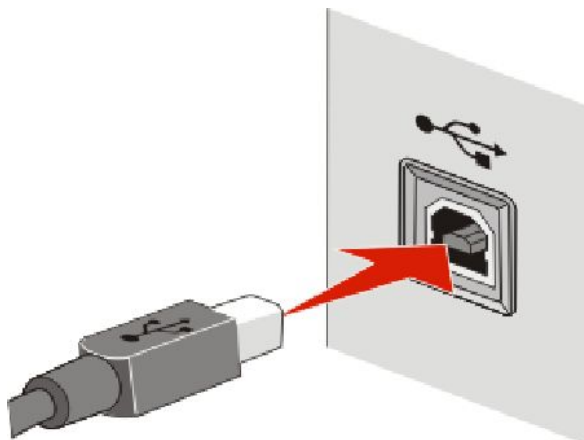

- 3 Следуйте инструкциям на экране.

В чем состоит различие между сетью в режиме инфраструктуры и одноранговой сетью?

Беспроводные сети могут работать в одном из двух режимов: в режиме инфраструктуры или одноранговом режиме.

В режиме *инфраструктуры* все устройства в беспроводной сети подключаются к беспроводному маршрутизатору (беспроводной точке доступа). Для всех устройств в беспроводной сети должны быть назначены допустимые IP-адреса для текущей сети, а также имя SSID и канал, совпадающее с именем и каналом беспроводной точки доступа.

В *одноранговом* режиме компьютер с беспроводным адаптером подключается напрямую к принтеру, на котором установлен беспроводной сервер печати. В одноранговой сети беспроводной маршрутизатор или точка доступа не используется. Компьютер должен иметь допустимый IP-адрес для текущей сети и быть настроенным для работы в одноранговом режиме. Беспроводной сервер печати принтера должен использовать тоже имя SSID и канал, что и компьютер.

В следующей таблице сравниваются характеристики и требования беспроводных сетей двух типов.

	Инфраструктура	Одноранговый
Характеристики		
Связь	Через беспроводную точку доступа	Напрямую между устройствами
Безопасность	Дополнительные параметры безопасности	WEP или без защиты
Диапазон	Определяется диапазоном и количеством точек доступа	Ограничен диапазоном отдельных устройств в сети
Скорость	Обычно больше	Обычно меньше
Требования для всех устройств		
Уникальный IP-адрес для каждого устройства	Да	Да
Одинаковое имя SSID	Да, включая беспроводную точку доступа	Да

Компания Lexmark рекомендует настроить сеть в режиме инфраструктуры, используя установочный компакт-диск, прилагаемый к принтеру.

Рекомендуется использовать режим инфраструктуры, поскольку он отличается:

- повышенной безопасностью;
- повышенной надежностью;
- большей производительностью;
- более простой настройкой.

Определение уровня сигнала

Беспроводные устройства имеют встроенные антенны, которые передают и принимают радиосигналы. Уровень сигнала, указанный на странице настройки сети принтера, показывает уровень мощности принимаемого сигнала. На уровень сигнала влияет множество факторов. Одним из факторов являются помехи от других беспроводных или иных устройств, например микроволновых печей. Другим фактором является расстояние. Чем дальше два беспроводные устройства расположены друг от друга, тем больше вероятность ослабления сигнала связи.

Уровень сигнала, принимаемого компьютером, также может влиять на подключение принтера к сети во время настройки. После установки адаптера беспроводной связи в компьютер на панели задач, вероятно, появится значок программы адаптера. Попробуйте дважды нажать на этот значок, и он покажет уровень беспроводного сигнала, принимаемого компьютером от сети.

Чтобы улучшить качество сигнала, удалите источники помех и/или переместите беспроводные устройства ближе к беспроводной точке доступа (беспроводному маршрутизатору).

Как можно повысить уровень сигнала беспроводной связи?

Основной причиной невозможности обмена данными по сети для беспроводных принтеров является низкое качество беспроводного сигнала. Если сигнал слишком слабый, слишком искаженный или имеется препятствие для его прохождения в виде другого объекта, то он не может передавать информацию между точкой доступа и принтером. Чтобы определить, принимает ли принтер устойчивый сигнал от точки доступа, распечатайте страницу настройки сети. В поле "Качество" показан относительный уровень принимаемого принтером сигнала. Однако возможны кратковременные снижения уровня сигнала, и, несмотря на то, что качество сигнала высокое, сигнал при определенных условиях может пропадать.

Если предполагается, что проблема связана с уровнем сигнала между точкой доступа и принтером, попробуйте выполнить одно из следующих действий:

Примечания.

- Предлагаемые далее решения предназначены для сетей, работающих в режиме инфраструктуры. Если используется одноранговая сеть, переместите компьютер, когда в решении предлагается переместить точку доступа.
- Радиус действия одноранговых сетей намного меньше, чем сетей, работающих в режиме инфраструктуры. Попробуйте передвинуть принтер ближе к компьютеру, если возникают проблемы связи между ними.

Переместите принтер ближе к беспроводной точке доступа или беспроводному маршрутизатору

Если принтер находится слишком далеко от точки доступа, он не сможет обмениваться данными с другими устройствами в сети. Для большинства беспроводных сетей внутри помещений максимальное расстояние между точкой доступа и принтером составляет примерно 100 футов (30 метров). Это расстояние может быть больше или меньше в зависимости от плана сети и ограничений точки доступа.

Устраните препятствия между точкой доступа и принтером

Беспроводной сигнал от точки доступа проходит через большинство объектов. Большинство стен, полов, предметов мебели и других предметов не создают препятствий для прохождения беспроводного сигнала. Однако существуют некоторые материалы, которые являются слишком плотными для прохождения сигнала. Предметы, содержащие металл и бетон, могут создавать препятствия для прохождения сигнала. Расположите принтер и точку доступа таким образом, чтобы подобные предметы не создавали препятствий для прохождения сигнала.

Удалите источники помех

Другие типы радиочастот могут создавать проблемы для беспроводного сигнала в сети. Эти источники помех могут вызывать проблемы печати, которые могут проявляться, а затем исчезать. Отключите потенциальные источники помех там, где это возможно. Старайтесь не пользоваться микроволновыми печами и радиотелефонами при печати в беспроводной сети.

Если поблизости работает другая беспроводная сеть, измените беспроводной канал на точке доступа.

Не устанавливайте точку доступа на принтер. Принтер также могут создавать помехи для беспроводного сигнала.

Установка принтера в беспроводной сети (только для некоторых моделей)

Измените схему сети таким образом, чтобы уменьшить поглощение сигнала

Даже в том случае, когда беспроводной сигнал может проходить через предмет, его уровень немного падает. Если сигнал проходит через очень большое число объектов, его уровень может существенно снизиться. Все объекты поглощают часть беспроводного сигнала при его прохождении, а некоторые объекты поглощают настолько много, что при этом возникают проблемы связи. Установите точку доступа в комнате как можно выше, чтобы предотвратить поглощение сигнала.

Можно ли одновременно использовать USB и беспроводное сетевое соединение для принтера?

Да, принтер одновременно поддерживает соединение USB и сетевое соединение. Принтер можно настроить следующими способами:

- Локально подключенный принтер (принтер, который подключен к компьютеру с помощью кабеля USB)
- Беспроводная сеть
- Одновременное использование беспроводной сети и локально подключенного принтера

Примечание. Беспроводное соединение возможно только на некоторых моделях.

Что такое MAC-адрес?

MAC-адрес (Media Access Control) - это 48-битный идентификатор, связанный с оборудованием в сети. MAC-адрес можно также назвать физическим адресом, поскольку он является адресом самого устройства, а не установленного на нем программного обеспечения. MAC-адрес отображается как шестнадцатеричный номер в следующем формате: 01-23-45-67-89-AB.

У каждого устройства, участвующего в обмене данными по сети, есть MAC-адрес. MAC-адреса есть у сетевых принтеров, компьютеров и маршрутизаторов (беспроводных и Ethernet).

Хотя MAC-адрес устройства можно изменить, обычно к этому не прибегают. Поэтому считается, что MAC-адреса являются постоянными. IP-адреса можно легко изменить, поэтому более надежным способом определения устройства в сети является поиск по MAC-адресу.

Маршрутизаторы с возможностями защиты могут разрешать фильтрацию MAC-адресов в сетях. В этом случае доступ к сети разрешается устройствам с определенными MAC-адресами, включенным в управляемый список. С помощью фильтрации MAC-адресов можно предотвратить доступ к сети нежелательных устройств, например злоумышленников в беспроводной сети. При использовании фильтрации MAC-адресов доступ в сеть может также быть запрещен для допустимых устройств, которые не были внесены в список разрешенных адресов маршрутизатора. Если в сети используется фильтрация MAC-адресов, убедитесь, что MAC-адрес принтера добавлен в список разрешенных устройств.

Как найти MAC-адрес?

Большинство сетевых устройств имеет уникальный идентификационный номер, который позволяет отличать их от других устройств в сети. Он называется MAC-адресом (*Media Access Control*).

MAC-адрес - это совокупность букв и цифр, указанных на задней панели принтера.

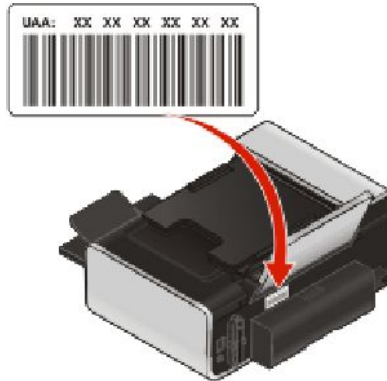

Примечание. На маршрутизаторе можно настроить список MAC-адресов, чтобы в сеть имели доступ только те устройства, MAC-адрес которых указан в этом списке. Эта функция называется фильтрацией MAC-адресов. Если на точке доступа (маршрутизаторе) настроена функция фильтрации MAC-адресов и в сеть необходимо добавить принтер, MAC-адрес необходимо включить в список разрешенных MAC-адресов.

Что такое IP-адрес?

IP-адрес - это уникальный номер, который используется устройствами (например, беспроводным принтером, компьютером или беспроводной точкой доступа) в сети IP для поиска и обмена данными друг с другом. Обмен данными между устройствами в сети IP возможен только при наличии у них уникальных и правильных IP-адресов. Уникальность IP-адресов означает, что ни у каких двух устройств в одной сети не может быть одинаковый IP-адрес.

IP-адрес - это набор из четырех чисел разделенных точками. Пример IP-адреса - 192.168.100.110.

Что такое TCP/IP?

Работа сетей обеспечивается благодаря способности компьютеров, принтеров и других устройств обмениваться данными друг с другом либо с помощью кабелей, либо беспроводных сигналов. Эта возможность передачи данных обеспечивается набором правил передачи данных, которые называются *протоколами*. Протокол можно представить как язык, и как из в любом языке, в нем имеются правила, позволяющие участникам обмениваться данными друг с другом.

В сетях различного типа используются различные протоколы, но самым распространенным является протокол TCP/IP (*Transmission Control Protocol/Internet Protocol*). Протокол TCP/IP используется для отправки данных через Интернет, а также по большинству корпоративных и домашних сетей.

Поскольку компьютеры не понимают слов и для обмена данными используют цифры, для использования протокола TCP/IP необходимо, чтобы для каждого устройства в сети, использующего для связи протокол TCP/IP, был настроен IP-адрес. IP-адреса - это, по сути, уникальные имена компьютеров в цифровом формате, используемых для передачи данных по сети. IP-адреса позволяют подтверждать запросы TCP/IP на получение данных различными устройствами в сети.

Как найти IP-адрес?

Определение IP-адреса компьютера с помощью Windows

- 1 Выполните одно из следующих действий.

Установка принтера в беспроводной сети (только для некоторых моделей)

В системе Windows Vista

- а Нажмите кнопку .
- б Выберите **Все программы** → **Стандартные**.
- в Выберите пункт **Командная строка**.

В системе Windows XP или более ранних версиях

- а Нажмите кнопку **Старт**.
- б Выберите **Все программы** или **Программы** → **Стандартные** → **Командная строка**.

2 Введите `ipconfig`.

3 Нажмите клавишу **Enter**.

IP-адрес отображается в виде четырех наборов цифр, разделенных точками, например 192.168.0.100.

Определение IP-адреса компьютера с помощью Macintosh

1 Нажмите  → **System Preferences**.

2 Выберите **Network**.

Для операционной системы Mac OS X версии 10.5

- а Выберите **AirPort**.
- б Нажмите кнопку **Дополнительно**.
- в Выберите **TCP/IP**.

IP-адрес отображается в виде четырех наборов цифр, разделенных точками, например 192.168.0.100.

Для операционной системы Mac OS X версии 10.4 или более ранней

- а В раскрывающемся меню "Show" выберите пункт **AirPort**.
- б Выберите **TCP/IP**.

IP-адрес отображается в виде четырех наборов цифр, разделенных точками, например 192.168.0.100.

Определение IP-адреса принтера

- Чтобы узнать IP-адрес принтера, можно просмотреть страницу настройки принтера.

Процедура назначения IP-адресов

IP-адрес может назначаться в сети автоматически с помощью DHCP. После того как принтер установлен на компьютере, компьютер отправляет все задания на печать по сети на принтер, используя этот адрес.

Если IP-адрес не назначается автоматически, во время настройки беспроводной связи появится запрос на ввод адреса вручную, а также других данных после выбора принтера в списке.

Что такое индекс ключа?

В беспроводной точке доступа (беспроводном маршрутизаторе) может быть настроено до четырех ключей WEP. Однако в каждый момент времени одновременно в сети используется только один ключ. Ключи нумеруются, и номер ключа называется индексом ключа. Если на беспроводной точке доступа настроено несколько ключей WEP, для всех устройств в беспроводной сети должен использоваться один индекс ключа.

Выберите на принтере тот же индекс ключа, который используется на беспроводной точке доступа.

Загрузка бумаги

Загрузка бумаги

1 Убедитесь в следующем.

- Бумага предназначена для печати на струйных принтерах.
- Если используется фотобумага, глянцевая или матовая плотная бумага, загружайте ее глянцевой стороной или стороной для печати к себе. (Если вы не уверены, какая сторона предназначена для печати, обратитесь к инструкциям, прилагаемым к бумаге.)
- Убедитесь, что бумага ранее не использовалась и не повреждена.
- Если используется специальная бумага, следуйте инструкциям, прилагаемым к ней.
- Бумага загружается в принтер без усилия.

2 Перед первой загрузкой бумаги пододвиньте направляющие к краям опоры для бумаги.

3 Загрузите бумагу вертикально на опоре для бумаги и придвиньте направляющие к краям бумаги.



Примечание. Для предотвращения застревания бумаги при настройке направляющих убедитесь, что бумага не покороблена.

Загрузка различных типов бумаги

Обычная бумага

Можно загружать до 100 листов (в зависимости от толщины).

Убедитесь в следующем:

- Используется бумага, предназначенная для струйных принтеров.
- Бумага загружена по центру опоры для бумаги.
- Направляющие сдвинуты вплотную к краям бумаги.

Плотная матовая, фото- или глянцевая бумага

Можно загружать не более 25 листов.

Убедитесь в следующем:

- Глянцевая сторона или сторона для печати обращена к вам. (Если вы не уверены, какая сторона предназначена для печати, обратитесь к инструкциям, прилагаемым к бумаге.)
- Бумага загружена по центру опоры для бумаги.

- Направляющие сдвинуты вплотную к краям бумаги.

Примечание. Фотографии дольше сохнут. Извлекайте каждую фотографию сразу же при выходе из принтера и давайте чернилам просохнуть, чтобы они не смазывались.

Конверты

Можно загружать не более 10 конвертов.



Убедитесь в следующем:

- Конверты загружены стороной для печати к себе.
- Место для штампа находится в левом верхнем углу.
- Конверты предназначены для печати на струйных принтерах.
- Конверты загружены по центру опоры для бумаги.
- Направляющие сдвинуты вплотную к краям конвертов.

Внимание! Возможность повреждения: Не используйте конверты с металлическими зажимами, с тесемками или отгибающимися металлическими усиками.

Примечания.

- Не загружайте конверты с отверстиями, перфорацией, окошками для адреса или глубоким тиснением.
- Не используйте конверты с открытыми клеевыми участками на клапане.
- Конверты дольше сохнут. Извлекайте каждый конверт сразу же при выходе из принтера и давайте чернилам просохнуть, чтобы они не смазывались.

Наклейки

Можно загружать не более 25 листов.

Убедитесь в следующем:

- Наклейки загружены стороной для печати к себе.
- Лист наклейки должен подаваться в принтер верхний краем.
- Клей на наклейках не должен выступать более чем на 1 мм от края листа наклейки.
- Используются новые листы с наклейками. На частично использованных листах (где имеются отсутствующие наклейки) другие наклейки могут также отстать во время печати, что приведет к застреванию бумаги.
- Листы наклеек загружены по центру опоры для бумаги.
- Направляющие сдвинуты вплотную к краям листов с наклейками.

Примечание. Наклейки дольше сохнут. Во избежание смазывания чернил извлекайте каждый лист наклеек сразу же при выходе из принтера, а затем дайте ему просохнуть.

Прозрачные пленки

Можно загружать не более 50 прозрачных пленок.

Убедитесь в следующем:

- Прозрачные пленки загружены шершавой стороной к себе.
- Если на прозрачных пленках имеется отрывная полоса, такие пленки следует загружать полосой от себя - в сторону принтера.
- Прозрачные пленки загружены по центру опоры для бумаги.
- Направляющие сдвинуты вплотную к краям прозрачных пленок.

Примечания.

- Не рекомендуется использовать прозрачные пленки с бумажными подложками.
- Прозрачные пленки дольше сохнут. Извлекайте каждую прозрачную пленку сразу же при выходе из принтера и давайте чернилам просохнуть, чтобы они не смазывались.

Термонаклейки

Можно загружать не более 10 прозрачных пленок.

Убедитесь в следующем:

- Соблюдены инструкции, прилагаемые к термонаклейкам.
- Термонаклейки загружены стороной для печати к себе.
- Термонаклейки загружены по центру опоры для бумаги.
- Направляющие сдвинуты вплотную к краям прозрачных пленок.

Примечание. Для получения наилучших результатов термонаклейки следует загружать по одной.

Поздравительные открытки, каталожные, почтовые или фотокарточки

Можно загрузить не более 25 карточек.

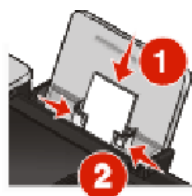

Убедитесь в следующем:

- Карточки загружены стороной для печати к себе.
- Карточки загружены по центру опоры для бумаги.
- Направляющие сдвинуты вплотную к краям карточек.

Примечание. Фотокарточки дольше сохнут. Извлекайте каждую фотокарточку сразу же при выходе из принтера и давайте чернилам просохнуть, чтобы они не смазывались.

Бумаги формата, определяемого пользователем

Можно загружать до 100 листов (в зависимости от толщины).

Убедитесь в следующем:

- Бумага загружена стороной для печати к себе.
- Формат бумаги не превышает этих размеров.

Ширина:

- 76,2-215,9 мм
- 3,0-8,5 дюймов

Длина:

- 127,0-355,6 мм
- 5,0-17,0 дюймов

- Бумага загружена по центру опоры для бумаги.
- Направляющие сдвинуты вплотную к краям бумаги.

Бумага для транспаранта

Можно загружать не более 20 листов.

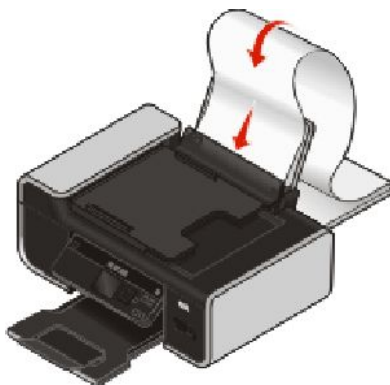

Убедитесь в следующем:

- Перед загрузкой бумаги для транспаранта с опоры для бумаги удалена вся бумага.
- Подготовлено только необходимое количество страниц бумаги для транспаранта.
- Поместите необходимую стопку бумаги для транспаранта на ровной поверхности сзади принтера.
- В принтер заправлен передний край бумаги для транспаранта.
- Бумага загружена по центру опоры для бумаги.
- Направляющие сдвинуты вплотную к краям бумаги.

Использование автоматического датчика типа бумаги

Принтер оснащен автоматическим устройством распознавания типа бумаги. Датчик типа бумаги автоматически распознает тип бумаги, загруженной в принтер, и соответствующим образом настраивает параметры. Например, если необходимо распечатать фотографию, просто загрузите фотобумагу в принтер. Принтер определит тип бумаги и автоматически настроит параметры для получения максимального качества фотографической печати.

Загрузка оригиналов документов на стекло сканера

Можно отсканировать, а затем распечатать фотографии, текстовые документы, статьи из журналов, газет и другие публикации. Можно отсканировать документ для отправки по факсу. Можно также отсканировать трехмерные объекты для использования в каталогах, брошюрах или перечнях изделий.

Примечание. Фотографии, открытки, небольшие документы, тонкие листы (например вырезки из журналов) или трехмерные объекты следует помещать на стекло сканера, а не в устройство автоматической подачи.

- 1 Убедитесь в том, что принтер и компьютер включены.
- 2 Откройте верхнюю крышку.

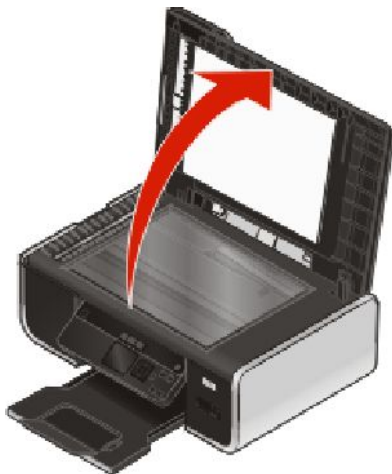

- 3 Поместите оригинал документа в левый верхний угол на стекло сканера лицевой стороной вниз.



Примечание. Фотографии следует загружать, как показано на рисунке.

- 4 Закройте верхнюю крышку для предотвращения появления темных кромок на сканированном изображении.

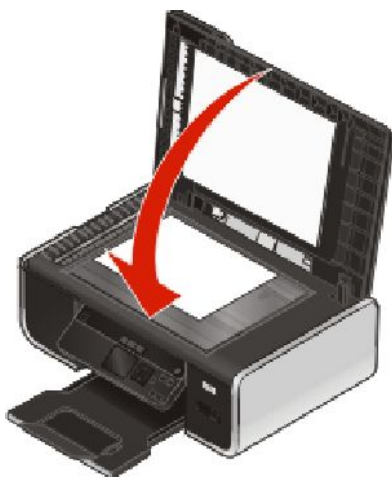

Загрузка оригиналов документов в устройство автоматической подачи

В устройство автоматической подачи можно загрузить не более 25 листов оригинала документа для выполнения сканирования, копирования и отправки по факсу. В устройство автоматической подачи можно загружать бумагу формата A4, Letter или Legal.

Примечания.

- Используйте только новую бумагу, которая немятая.
 - Не загружайте открытки, фотографии, небольшие документы, прозрачные пленки, фотобумагу или тонкие листы (например, вырезки из журналов) в устройство автоматической подачи. Их следует помещать на стекло сканера.
- 1 Настройте направляющую для бумаги лотка устройства автоматической подачи по ширине оригинала.
 - 2 Пропишите оригинал документа.



- 3** Загрузите оригинал лицевой стороной вверх верхним краем вперед в устройство автоматической подачи до звуковой сигнал.

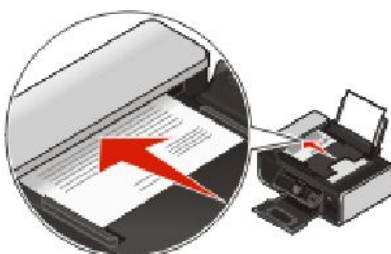

Документ будет загружен в устройство автоматической подачи.



Примечание. Функция предварительного просмотра не поддерживается при использовании устройства автоматической подачи. При использовании сканера страницы можно просматривать по одной.

Емкость лотка устройства автоматической подачи

Загрузите не более	Убедитесь, что
25 листов: <ul style="list-style-type: none"> • бумаги формата Letter • Бумага формата A4 • бумаги формата Legal 	<ul style="list-style-type: none"> • Направляющая для бумаги лотка устройства автоматической подачи настроена по ширине оригинала. • Оригинал загружен в устройство автоматической подачи лицевой стороной вверх верхним краем вперед и прозвучал <i>звуковой сигнал</i>. • Формат бумаги не превышает этих размеров. Ширина: <ul style="list-style-type: none"> – 210,0 мм - 215,9 мм – 8,25 дюймов - 8,5 дюймов Длина: <ul style="list-style-type: none"> – 279,4 мм - 355,6 мм – 11,0 дюймов - 14,0 дюймов • Распечатанный документ успевает полностью просохнуть перед загрузкой в устройство автоматической подачи. • <i>Не</i> используются документы, распечатанные с использованием чернил на основе металлических частиц. • Не используется бумага с тиснением.

Печать

Печать обычных документов

Печать документа

1 Загрузите бумагу.

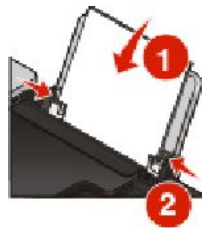

2 Печать выполняется следующим образом.

Для пользователей Windows

- а** Открыв документ в приложении Windows, выберите **Файл → Печать**.
- б** Нажмите кнопку **Свойства, Параметры** или **Настройка**.
- в** Выберите качество печати, количество распечатываемых копий, тип бумаги и способ печати страниц.
- г** Нажмите кнопку **ОК**, чтобы закрыть все диалоговые окна программного обеспечения принтера.
- д** Нажмите кнопку **ОК** или **Печать**.

Для пользователей Macintosh

- а** Открыв документ в приложении Macintosh, выберите **File → Print**.
- б** В раскрывающемся меню "Printer" выберите необходимый принтер.
- в** В раскрывающемся меню параметров печати выберите качество печати, количество распечатываемых копий, тип бумаги и способ печати страниц.
- г** Нажмите кнопку **Print**.

Печать веб-страниц

Если установлена программа Lexmark Toolbar для обозревателя, то с ее помощью можно создавать версию для печати любой веб-страницы.

Примечания.

- В системе Windows программа поддерживает Microsoft Internet Explorer 5.5 или более позднюю версию, а также совместимую версию Firefox.
- Для Macintosh программа поддерживается совместимую версию Firefox.



- 1 Загрузка бумаги.
- 2 Откройте веб-страницу, используя поддерживаемый обозреватель.
- 3 Выберите параметр для печати страницы.
Можно также настроить параметры или предварительно просмотреть страницу перед печатью.

Печать нескольких копий документа

Для пользователей Windows

- 1 Открыв документ, выберите **Файл → Печать**.
- 2 Нажмите кнопку **Свойства, Параметры** или **Настройка**.
- 3 В разделе "Копии" на вкладке "Настройка печати" введите число копий, которое необходимо напечатать.
- 4 Нажмите кнопку **ОК**, чтобы закрыть все диалоговые окна программного обеспечения принтера.
- 5 Нажмите кнопку **ОК** или **Печать**.

Для пользователей Macintosh

- 1 Открыв документ, выберите **File → Print**.
- 2 В раскрывающемся меню "Printer" выберите необходимый принтер.
- 3 В поле "Copies" введите число копий, которое необходимо напечатать.
- 4 Нажмите кнопку **Print**.

Разбор напечатанных копий

При печати нескольких копий документа можно распечатать каждую копию как набор (с разбором) или распечатать копии как группы страниц (без разбора).

С разбором **Без разбора**



Для пользователей Windows

- 1 Открыв документ, выберите **Файл → Печать**.
- 2 Нажмите кнопку **Свойства, Параметры** или **Настройка**.
- 3 В разделе "Копии" на вкладке "Настройка печати" введите число копий, которое необходимо напечатать, а затем выберите параметр **Разбор по копиям**.

4 Нажмите кнопку **ОК**, чтобы закрыть все диалоговые окна программного обеспечения принтера.

5 Нажмите кнопку **ОК** или **Печать**.

Примечание. Параметр разбора по копиям доступен только при печати нескольких копий.

Для пользователей Macintosh

1 Открыв документ, выберите **File → Print**.

2 В поле "Copies" введите число копий, которое необходимо напечатать, а затем выберите параметр **Collated**.

3 Нажмите кнопку **Print**.

Примечание. Во избежание смазывания чернил при печати фотографий извлекайте каждую фотографию сразу же при выходе из принтера и, прежде чем положить ее в стопку, дайте ей просохнуть.

Печать в обратном порядке (начиная с последней страницы)

Для пользователей Windows

1 Открыв документ, выберите **Файл → Печать**.

2 Нажмите кнопку **Свойства, Параметры** или **Настройка**.

3 В разделе "Копии" вкладки "Настройка печати" выберите параметр **Печать с последней страницы**.

4 Нажмите кнопку **ОК**, чтобы закрыть все диалоговые окна программного обеспечения принтера.

5 Нажмите кнопку **ОК** или **Печать**.

Для пользователей Macintosh

1 Открыв документ, выберите **File → Print**.

2 В раскрывающемся меню "Printer" выберите необходимый принтер.

3 Выполните одно из следующих действий.

Для операционной системы Mac OS X версий 10.5 и 10.4

a В раскрывающемся меню параметров печати выберите пункт **Paper Handling**.

b В меню Page Order выберите пункт **Reverse**.

Для операционной системы Mac OS X версии 10.3

a В раскрывающемся меню параметров печати выберите пункт **Paper Handling**.

b Выберите параметр **Reverse page order**.

4 Нажмите кнопку **Print**.

Печать нескольких страниц на одном листе (N-страниц)

Для пользователей Windows

- 1 Открыв документ, выберите **Файл → Печать**.
- 2 Нажмите кнопку **Свойства, Параметры** или **Настройка**.
- 3 На вкладке **Дополнительно** выберите параметр **N-страниц** в раскрывающемся меню "Компоновка".
- 4 Выберите количество изображений страниц, которое нужно распечатать на каждой странице.
Если необходимо, чтобы каждое изображение печаталось с границей, выберите параметр **Печать границ страницы**.
- 5 Нажмите кнопку **ОК**, чтобы закрыть все диалоговые окна программного обеспечения принтера.
- 6 Нажмите кнопку **ОК** или **Печать**.

Для пользователей Macintosh

- 1 Открыв документ, выберите **File → Print**.
- 2 В раскрывающемся меню параметров печати выберите пункт **Layout**.
 - В раскрывающемся меню Pages per Sheet выберите, сколько изображений страниц должно распечатываться на каждом листе.
 - В области Layout Direction нажмите на значок, соответствующий необходимому порядку расположения изображений страниц на распечатываемом листе.
 - Если требуется распечатать границы изображения каждой страницы, выберите параметр в раскрывающемся меню Border.
- 3 Нажмите кнопку **Print**.

Печать документов с карты памяти или флэш-диска

Чтобы включить функцию печати файла:

- Принтер должен быть подключен к компьютеру с помощью кабеля USB или по сети.
- Принтер и компьютер должны быть включены.
- Карта памяти или флэш-диск должны содержать файлы документов, поддерживаемые принтером.
- На компьютере должны быть установлены приложения, поддерживающие типы файлов, содержащихся на устройстве памяти.

- 1 Вставьте карту памяти или флэш-диск.

Распознаются следующие типы файлов:

- DOC (Microsoft Word)
- XLS (Microsoft Excel)
- PPT (Microsoft PowerPoint)
- PDF (Adobe Portable Document Format)
- RTF (Rich Text Format)
- DOCX (Microsoft Word Open Document Format)
- XLSX (Microsoft Excel Open Document Format)

- PPTX (Microsoft PowerPoint Open Document Format)
- WPS (Microsoft Works)
- WPD (WordPerfect)

Когда принтер обнаруживает установленную карту памяти, на дисплее панели управления принтера появляется сообщение **Обнаружена карта памяти** или **Обнаружен накопитель**.

2 Если на устройстве памяти хранятся только файлы документов, принтер автоматически переключается в режим «Печать файлов».

Если на устройстве памяти хранятся файлы документов и изображений, нажмите кнопку со стрелкой влево или вправо для выбора параметра **Документы**.

3 Выполните одно из следующих действий.

Соединение USB

- С помощью кнопок со стрелками вверх или вниз выберите имя файла документа, который необходимо напечатать, или папку, в которой сохранен документ на устройстве памяти.
- Нажмите кнопку **ОК**, а затем нажмите кнопку , чтобы начать печать документа.

Беспроводное соединение (только для некоторых моделей)

а Дождитесь подключения принтера к сетевому компьютеру или завершения поиска в доступных компьютерах в сети.

Если появится сообщение **Выберите компьютер**, выберите сетевой компьютер с помощью кнопок со стрелками вверх и вниз, а затем нажмите кнопку **ОК**.

Примечания.

- Возможно, потребуется ввести PIN-код, если он запрашивается компьютером. Чтобы назначить имя и PIN-код для компьютера, см. справку программного обеспечения принтера для соответствующей операционной системы.
 - Если на принтере имеется цифровая клавиатура, введите PIN-код с помощью клавиатуры.
 - Если на принтере отсутствует цифровая клавиатура, с помощью кнопок со стрелками увеличьте или уменьшите значение каждого знака (значение по умолчанию – 0000) PIN-кода и нажимайте кнопку **ОК** после ввода каждого знака.
- С помощью кнопок со стрелками вверх или вниз выберите имя файла документа, который необходимо напечатать, или папку, в которой сохранен документ на устройстве памяти.
 - Нажмите кнопку **ОК**, а затем нажмите кнопку , чтобы начать печать документа.

Печать специальных документов

Сведения о дополнительных возможностях при печати специальных документов можно найти в справке по программам, устанавливаемым вместе с программным обеспечением принтера.

Выбор совместимого типа специальной бумаги

- **Плотная матовая бумага** – фотобумага с матовым покрытием, используемая для печати высококачественной графики.
- **Стандартная глянцевая или фотобумага** – фотобумага со специальным покрытием. Специально предназначена для печати фотографий с четкими и резкими изображениями.

- **Фотобумага Lexmark** - отличная плотная бумага, специально предназначенная для принтеров Lexmark, которую также можно использовать на всех струйных принтерах. Несмотря на невысокую стоимость, эта бумага обеспечивает отличное качество и удивительную насыщенность цвета.
- **Фотобумага Lexmark PerfectFinish™** - бумага высокого качества, специально предназначенная для принтеров Lexmark, которую также можно использовать на всех струйных принтерах. Специально предназначена для печати фотографий профессионального качества с глянцевым покрытием. При печати на такой бумаге лучше всего использовать чернила Lexmark evercolor™ 2. В этом случае фотографии становятся водонепроницаемыми и не выцветают со временем.
- **Прозрачная пленка** – прозрачный пластиковый материал, который в основном используется для проекторов.
- **Карточки** – очень толстая бумага, используемая для печати негнущихся документов, например поздравительных открыток.
- **Термонаклейка** – тип материала, на котором распечатывается перевернутое изображение, которое с помощью утюга можно перенести на ткань.
- **Наклейки** – самоклеящаяся бумага, которую можно использовать для печати на струйных принтерах, поставляемая различных типов, форматов и размеров.

Печать на конвертах

- 1 Загрузите конверты в принтер.

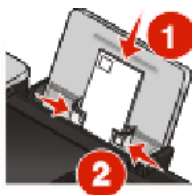

- 2 Выполните одно из следующих действий.

Для пользователей Windows

- а Открыв документ, выберите **Файл → Печать**.
- б Нажмите кнопку **Свойства, Параметры** или **Настройка**.
- в В списке "Тип бумаги" на вкладке "Настройка печати" выберите параметр **Обычная**.
- г В списке "Формат бумаги" выберите размер конверта.

Примечание. Чтобы выполнить печать на конверте пользовательского размера, выберите параметр **Пользовательский размер**, а затем укажите высоту и ширину конверта.

- д Выберите **книжную** или **альбомную** ориентацию.
- е Нажмите кнопку **ОК**, чтобы закрыть все диалоговые окна программного обеспечения принтера.
- ж Нажмите кнопку **ОК** или **Печать**.

Для пользователей Macintosh

- а Настройте параметры в диалоговом окне "Page Setup".
 - 1 Открыв документ, выберите **File → Page Setup**.
 - 2 В раскрывающемся меню "Format for" выберите необходимый размер конверта. Если ни один из имеющихся размеров не соответствует размеру конверта, задайте пользовательский размер.

- 3 Выберите ориентацию.
 - 4 Нажмите кнопку **ОК**.
- б** Настройте параметры в диалоговом окне Print.
- 1 Открыв документ, выберите **File → Print**.
 - 2 В раскрывающемся меню "Printer" выберите необходимый принтер.
 - 3 Нажмите кнопку **Print**.

Примечания.

- Для большинства конвертов используется альбомная ориентация.
- Та же ориентация должна быть выбрана в приложении.

Печать наклеек

- 1 Загрузите наклейки в принтер.
- 2 Выполните одно из следующих действий.

Для пользователей Windows

- а** Открыв документ, выберите **Файл → Печать**.
- б** Нажмите кнопку **Свойства, Параметры** или **Настройка**.
- в** В раскрывающемся меню "Формат бумаги" на вкладке "Настройка печати" выберите формат бумаги, соответствующий формату наклеек. Если ни один из имеющихся форматов не соответствует формату наклейки, задайте пользовательский размер.
Если необходимо, в раскрывающемся меню "Тип бумаги" выберите соответствующий тип материала для печати.
- г** Нажмите кнопку **ОК**, чтобы закрыть все диалоговые окна программного обеспечения принтера.
- д** Нажмите кнопку **ОК** или **Печать**.

Для пользователей Macintosh

- а** Настройте параметры в диалоговом окне "Page Setup".
 - 1 Открыв документ, выберите **File → Page Setup**.
 - 2 В раскрывающемся меню "Format for" выберите необходимый принтер.
 - 3 В раскрывающемся меню "Paper Size" выберите формат бумаги, соответствующий формату наклеек. Если ни один из имеющихся форматов не соответствует формату наклейки, создайте пользовательский размер.
- б** Настройте параметры в диалоговом окне Print.
 - 1 Открыв документ, выберите **File → Print**.
 - 2 В раскрывающемся меню "Printer" выберите необходимый принтер.
 - 3 В раскрывающемся меню параметров печати выберите пункт **Quality & Media**.
 - 4 В раскрывающемся меню "Paper type" выберите тип бумаги.
 - 5 В меню "Print Quality" выберите качество печати, отличное от "Quick Print".

Советы по загрузке наклеек

- Лист наклейки должен подаваться в принтер верхний краем.
- Следите за тем, чтобы клей на наклейках не выступал более чем на 1 мм от края листа наклейки.

- Убедитесь в том, что направляющие придвинуты вплотную к краям листа наклейки.
- Используйте новые листы с наклейками. На частично использованных листах (где имеются отсутствующие наклейки) другие наклейки могут также отстать во время печати, что приведет к застреванию бумаги.

Примечание. Наклейки дольше сохнут. Извлекайте каждую наклейку сразу же при выходе из принтера и дайте чернилам просохнуть, чтобы предотвратить смазывание чернил.

Печать на бумаге формата, определяемого пользователем

Перед началом выполнения этих инструкций загрузите в принтер бумагу пользовательского размера. Для получения дополнительных сведений см. раздел “Загрузка бумаги”.

Для пользователей Windows

- 1 Открыв документ, выберите **Файл → Печать**.
- 2 Нажмите кнопку **Свойства, Параметры** или **Настройка**.
Появится вкладка "Настройка печати".
- 3 В разделе "Параметры бумаги" в списке “Формат бумаги” выберите параметр **Определяемый пользователем**.
Появится диалоговое окно "Создание формата бумаги, определяемого пользователем".
- 4 Выберите необходимые единицы измерения (дюймы или миллиметры).
- 5 Нажмите кнопку **ОК**, чтобы закрыть все открытые диалоговые окна программного обеспечения принтера.
- 6 Распечатайте документ.

Для пользователей Macintosh

- 1 Открыв документ, выберите **File → Page Setup**.
- 2 В раскрывающемся меню "Paper size" выберите пункт **Manage Custom Sizes**.
- 3 Создайте пользовательский размер.
 - а Нажмите знак **+**.
 - б В меню "Page Size" введите ширину и высоту бумаги.
 - в В раскрывающемся меню "Printer Margins" выберите необходимый принтер. Эти поля задаются принтером.
Если необходимо настроить поля, выберите параметр **User defined**, а затем введите поля в области "Printer Margins".
 - г В списке пользовательских размеров дважды нажмите элемент **Untitled**, а затем введите имя для настраиваемого пользовательского формата бумаги.
 - д Нажмите кнопку **ОК**.
- 4 Откройте раскрывающееся меню "Paper size" еще раз, а затем выберите имя пользовательского формата бумаги, добавленного в шаге 3г.
- 5 Нажмите кнопку **Print**.

Печать на обеих сторонах бумаги (двусторонняя печать)

В принтер встроен модуль дуплекса, который позволяет выполнять автоматическую печать на обеих сторонах бумаги.

Если требуется выполнить двустороннюю печать на бумаге, отличной от обычной бумаги формата letter или A4, см. раздел «Печать на обеих сторонах бумаги вручную».

Печать на обеих сторонах бумаги автоматически

Для пользователей Windows

- 1 Открыв документ, выберите **Файл → Печать**.
- 2 Нажмите кнопку **Свойства, Параметры** или **Настройка**.
- 3 Выберите вкладку **Дополнительно**.
- 4 В области «2-сторонняя печать» выберите в списке значение **Вкл** в раскрывающемся меню.
Примечание. Чтобы использовать параметры, определенные в принтере, выберите параметр **Использовать параметры принтера**.
- 5 Выберите параметр **Переплет сбоку** или **Переплет сверху**. Параметр "Переплет сбоку" используется чаще.
- 6 Отобразится параметр "Увеличить время сушки", который позволяет увеличить время сушки между печатью на разных сторонах при двусторонней печати. Параметра "Автоматическая 2-сторонняя печать" обеспечивает достаточное время для высыхания чернил на поддерживаемых типах бумаги при средней влажности воздуха. В условиях высокой влажности, а также в том случае, если при обычном цикле сушке чернила полностью не высыхают, необходимо в раскрывающемся списке выбрать параметр **Дольше**.
- 7 Нажмите кнопку **ОК**, чтобы закрыть все открытые диалоговые окна программного обеспечения принтера. Снова откроется экран "Общие параметры печати".
- 8 Нажмите кнопку **Печать**.

Примечание. Чтобы вернуться к односторонней печати, снова перейдите на вкладку **Дополнительно**. В области «2-сторонняя печать» выберите в списке значение **Выкл** в раскрывающемся меню.

Для пользователей Macintosh

- 1 Открыв документ, выберите **File → Print**.
- 2 В раскрывающемся меню "Printer" выберите необходимый принтер.
- 3 В раскрывающемся меню параметров печати выберите пункт **Layout**.

4 В меню Two-Sided выберите пункт **Long-edged binding** или **Short-edged binding**.

- При использовании переплета по длинной стороне страницы переплетаются по длинной кромке страницы (с левой стороны при использовании книжной ориентации и с верхней стороны при использовании альбомной ориентации).



- При использовании переплета по короткой стороне страницы переплетаются по короткой кромке страницы (с левой стороны при использовании альбомной ориентации и с верхней стороны при использовании книжной ориентации).



5 В раскрывающемся меню параметров печати выберите пункт **Advanced Options**.

6 Отобразится параметр «Two-Sided Printing Dry Time», который позволяет увеличить время сушки между печатью на разных сторонах при двусторонней печати. Параметр Two-Sided Printing Dry Time обеспечивает достаточное время для высыхания чернил на поддерживаемых типах бумаги при средней влажности воздуха. В условиях высокой влажности, а также в том случае, если при обычном цикле сушке чернила полностью не высыхают, необходимо в раскрывающемся списке выбрать параметр **Longer**.

7 Нажмите кнопку **Print**.

Печать на обеих сторонах бумаги вручную

Если требуется распечатать двусторонний документ на бумаге, формат и тип которой отличается от обычной бумаги формата letter или A4DiCh, необходимо использовать метод двусторонней печати вручную. При использовании этого метода сначала распечатываются нечетные страницы, затем необходимо перевернуть и повторно загрузить стопку бумаги, чтобы распечатать четные страницы на обратной стороне листов.

Для пользователей Windows

- 1** Открыв документ, выберите **Файл → Печать**.
- 2** Нажмите кнопку **Свойства, Параметры** или **Настройка**.
- 3** Выберите вкладку **Дополнительно**.
- 4** В области «2-сторонняя печать» выберите значение **Вручную**.

Примечание. Чтобы использовать параметры, определенные в принтере, выберите параметр **Использовать параметры принтера**.

- 5** Пункт "Печать страницы инструкции для помощи при повторной загрузке" будет выбран автоматически.

- 6 Нажмите кнопку **ОК**.
- 7 Принтер распечатает нечетные страницы и страницу инструкций, в которых описано, как перевернуть и повторно загрузить бумагу.
- 8 В соответствии с инструкциями переверните и повторно загрузите бумагу.
- 9 Затем принтер распечатает четные страницы на обороте нечетных страниц, и получатся листы, распечатанные с обеих сторон.

Примечание. Чтобы вернуться к односторонней печати, снова перейдите на вкладку **Дополнительно**. В области «2-сторонняя печать» выберите в списке значение **Выкл** в раскрывающемся меню.

Для пользователей Macintosh

- 1 Открыв документ, выберите **File → Print**.
- 2 В раскрывающемся меню параметров печати выберите пункт **Paper Handling**.
- 3 Выполните одно из следующих действий.

Для операционной системы Mac OS X версии 10,5

- а В меню «Pages to print» выберите параметр **Odd only**.
- б Нажмите кнопку **Print**.
- в После печати первого набора страниц переверните стопку распечатанных страниц.
Повторно загрузите всю стопку страниц.
- г Повторите действия 1 и 2.
- д В меню «Pages to print» выберите параметр **Even numbered pages**.

Для операционной системы Mac OS X версии 10.4 или более ранней

- а В меню «Print» выберите параметр **Odd numbered pages**.
- б Нажмите кнопку **Print**.
- в После печати первого набора страниц переверните стопку распечатанных страниц.
Повторно загрузите всю стопку страниц.
- г Повторите действия 1 и 2.
- д В меню «Pages to print» выберите параметр **Even numbered pages**.

- 4 Нажмите кнопку **Print**.

Управление заданиями на печать

Приостановка заданий на печать

С помощью папки принтера в Windows

- 1 Выполните одно из следующих действий.

В системе Windows Vista

- а** Нажмите кнопку .
- б** Выберите **Панель управления**.
- в** В разделе **Оборудование и звук** выберите **Принтер**.

В системе Windows XP

- а** Нажмите кнопку **Старт**.
- б** Выберите **Принтеры и факсы**.

В системе Windows 2000

- а** Нажмите кнопку **Старт**.
- б** Выберите **Настройка → Принтеры**.

- 2** Нажмите правой кнопкой мыши запись принтера, а затем выберите **Приостановить печать**.

С помощью панели задач Windows

- 1** Дважды нажмите на значок принтера на панели задач.
- 2** Нажмите правой кнопкой мыши на имени документа, а затем выберите **Приостановить**.

Для пользователей Macintosh

- 1** В процессе печати документа на панели нажмите на значок принтера.
Появится диалоговое окно очереди печати.
- 2** Выполните одно из следующих действий.
 - Если необходимо приостановить печать определенного задания, выберите имя документа, а затем нажмите **Hold**.
 - Если требуется приостановить печать всех заданий в очереди выберите **Pause Printer** или **Stop Jobs**, в зависимости от используемой версии операционной системы.

Возобновление заданий на печать

С помощью папки принтера в Windows

- 1** Выполните одно из следующих действий.

В системе Windows Vista

- а** Нажмите кнопку .
- б** Выберите **Панель управления**.
- в** В разделе "Оборудование и звук" выберите **Принтер**.

В системе Windows XP

- а** Нажмите кнопку **Старт**.
- б** Выберите **Принтеры и факсы**.

В системе Windows 2000

а Нажмите кнопку **Старт**.

б Выберите **Настройка → Принтеры**.

2 Нажмите правой кнопкой мыши на имени принтера, а затем выберите **Открыть**.

3 Выполните одно из следующих действий.

- Если необходимо возобновить печать определенного задания, выберите имя документа, а затем выберите **Возобновить**.
- Если требуется возобновить печати всех заданий в очереди, выберите **принтер**, а затем отключите параметр приостановки печати.

С помощью панели задач Windows

1 Дважды нажмите на значок принтера на панели задач.

2 Нажмите правой кнопкой мыши на имени документа, а затем выберите пункт **Возобновить**.

Использование Mac OS X версии 10.5

1 В меню выберите пункт  → **System Preferences → Print & Fax**.

2 Выберите **Open Print Queue**.

Появится диалоговое окно очереди печати.

- Если необходимо возобновить печать определенного задания, выберите имя документа, а затем нажмите **Resume**.
- Если требуется возобновить печати всех заданий в очереди, выберите **Resume Printer**.

Использование системы Mac OS X версии 10.4 или более ранней

1 В меню выберите пункт **Go → Utilities → Print Center** или **Printer Setup Utility**.

Появится диалоговое окно "Printer List".

2 Дважды нажмите на принтер.

Появится диалоговое окно очереди печати.

3 Выполните одно из следующих действий.

- Если требуется возобновить печати всех заданий в очереди, выберите **Start Jobs**.
- Если необходимо возобновить печать определенного задания, выберите имя документа, а затем нажмите **Resume**.

Отмена заданий печати

С помощью панели управления принтера

Нажмите кнопку .

С помощью окна состояния печати принтера

Окно "Состояние печати" автоматически открывается в правой нижней части экрана при отправке задания печати. Нажмите кнопку **Отмена печати**, чтобы отменить задание печати.

С помощью папки принтера в Windows

1 Выполните одно из следующих действий.

В системе Windows Vista

- а Нажмите кнопку .
- б Выберите **Панель управления**.
- в В разделе "Оборудование и звук" выберите **Принтер**.

В системе Windows XP

- а Нажмите кнопку **Старт**.
- б Выберите **Принтеры и факсы**.

В системе Windows 2000

- а Нажмите кнопку **Старт**.
- б Выберите **Настройка → Принтеры**.

2 Нажмите правой кнопкой мыши на имени принтера, а затем выберите **Открыть**.

3 Выполните одно из следующих действий.

- Если необходимо отменить печать определенного задания, выберите имя документа, а затем выберите **Отменить**.
- Если требуется отменить печать всех заданий в очереди, выберите пункт **Принтер → Очистить очередь печати**.

С помощью панели задач Windows

1 Дважды нажмите на значок принтера на панели задач.

2 Выполните одно из следующих действий.

- Если необходимо отменить печать определенного задания, выберите имя документа, а затем выберите **Отменить**.
- Если требуется отменить печать всех заданий в очереди, выберите пункт **Принтер → Очистить очередь печати**.

Для пользователей Macintosh

1 В процессе печати документа на панели нажмите на значок принтера.

2 В диалоговом окне очереди выберите задание, которое необходимо отменить, и нажмите кнопку **Delete**.

Работа с фотографиями

Подсоединение устройств для хранения фотографий

Вставка карты памяти

1 Вставка карты памяти.

- Вставьте карту памяти наклейкой с названием марки вверх.
- Если на карте имеется стрелка, то она должна указывать в сторону принтера.
- Если необходимо, подключите карту памяти к прилагаемому к ней адаптеру перед вставкой карты в гнездо.

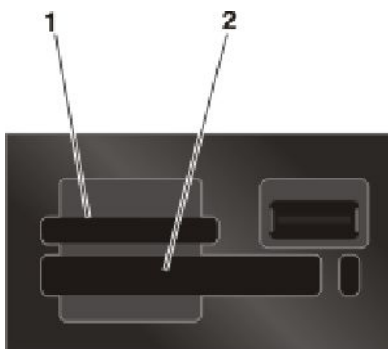

Гнездо	Карта памяти
1	<ul style="list-style-type: none">• Secure Digital (SD)• Secure Digital большой емкости (с адаптером)• Micro Secure Digital (с адаптером) (Micro SD)• Mini Secure Digital (с адаптером) (Mini SD)• Карта MultiMedia (MMC)• Карта MultiMedia Card уменьшенного размера (с адаптером) (RS-MMC)• Карта MultiMedia для мобильных устройств (с адаптером) (MMCmobile)• Memory Stick• Memory Stick PRO• Memory Stick Duo (с адаптером)• Memory Stick PRO Duo (с адаптером)• Карта xD-Picture• Карта xD-Picture (тип H)• Карта xD-Picture (тип M)
2	<ul style="list-style-type: none">• Compact Flash тип I и тип II• Microdrive

- 2 Дождитесь, пока загорится индикатор на принтере, расположенный рядом с верхним гнездом для карты памяти. Индикатор мигает, когда выполняется чтение данных с карты или передача данных.

Внимание! Возможность повреждения: Не прикасайтесь к кабелям, сетевому адаптеру, разъему, карте памяти, а также к указанным участкам на принтере, когда выполняется печать, чтение или запись на карту памяти. Возможна потеря данных. Кроме того, не извлекайте карту памяти, когда выполняется печать, чтение или запись на карту памяти.



Когда принтер обнаруживает установленную карту памяти, на дисплее панели управления принтера появляется сообщение **Обнаружена карта памяти**.

Если принтер не читает карту памяти, извлеките и повторно вставьте карту.

Примечания.

- Принтер может распознавать карты памяти только по одной. Если вставлено несколько карт памяти, на дисплее появится сообщение, предлагающее извлечь одну из карт памяти.
- Если флэш-диск или цифровая камера, переключенная в режим накопителя, вставлен в порт PictBridge и в это же время карта памяти вставлена в гнездо для карты памяти, на дисплее появится сообщение, предлагающее выбрать необходимое устройство памяти.

Вставка флэш-диска

- 1 Вставьте флэш-диск в порт PictBridge на передней панели принтера.



Примечание. Если флэш-диск не удастся подключить напрямую к порту, может потребоваться адаптер.

- 2 Дождитесь, пока принтер обнаружит установленный флэш-диск. Когда принтер обнаружит флэш-диск, появится сообщение **Обнаружен накопитель**.

Если принтер не читает флэш-диск, извлеките его, затем вставьте повторно.

Внимание! Возможность повреждения: Не прикасайтесь к кабелям, сетевому адаптеру, разъему, флэш-диску, а также к указанным участкам на принтере, когда выполняется печать, чтение или запись на флэш-диск. Возможна потеря данных. Кроме того, не извлекайте флэш-диск, когда выполняется печать, чтение или запись на флэш-диск.







Примечание. Принтер может распознать только один активный носитель. Если вставлено несколько носителей, на дисплее появится сообщение, предлагающее выбрать устройство, которое должен распознать принтер.

Редактирование фотографий с помощью панели управления

- 1 Загрузите фотобумагу глянцевой стороной или стороной для печати к себе. (Если вы не уверены, какая сторона предназначена для печати, обратитесь к инструкциям, прилагаемым к бумаге.)
- 2 Вставьте карту памяти или флэш-диск.
- 3 На панели управления принтера нажмите кнопку **OK** и выберите пункт **Выбрать и напечатать**.
- 4 С помощью кнопки со стрелкой влево или вправо выберите компоновку фотографии, которую необходимо напечатать, а затем нажмите кнопку **OK**.
- 5 Нажимайте кнопку со стрелкой вверх или вниз до тех пор, пока не будет выделен пункт **Продолжить**, а затем нажмите кнопку **OK**.
- 6 С помощью кнопки со стрелкой влево или вправо выберите фотографию для редактирования и печати.
- 7 Нажимайте кнопку со стрелкой вверх или вниз до тех пор, пока не будет выделен пункт , а затем нажмите кнопку **OK**.

Вкладка	Позволяет
Яркость	Настроить яркость фотографии.
Обрезать	Обрезать фотографию.
Автоулучшение	Автоматически улучшать фотографию.
Устранение эффекта «красных глаз»	Устранение эффекта "красных глаз", возникающего при съемке со вспышкой.
Повернуть	Поворот фотографии по часовой или против часовой стрелки с шагом 90 градусов.
Эффект раскраски	Выбор печати фотографии в режиме монохромной печати, в оттенках сепии, в коричневых оттенках под старину или в оттенках серого под старину.
Рамки	Выбор рамки для фотографии.

- 8 Выберите необходимые параметры с помощью кнопок на панели управления принтера.

- 9 Нажмите кнопку **OK**, чтобы сохранить изменения.
- 10 Нажимайте кнопку со стрелкой вверх или вниз до тех пор, пока не будет выделен пункт , а затем нажмите кнопку **OK**.
- 11 Нажимайте кнопку со стрелкой вверх или вниз до тех пор, пока не будет выделен пункт , а затем нажмите кнопку **OK**.
- 12 Если необходимо настроить параметры печати:
 - а Нажмите кнопку **OK** еще раз.
 - б Выберите необходимые параметры с помощью кнопок со стрелками на панели управления принтера.
 - в Нажмите кнопку **OK**, чтобы сохранить выбранные параметры.
 - г Нажимайте кнопку со стрелкой вверх или вниз до тех пор, пока не будет выделен пункт **Продолжить**, а затем нажмите кнопку **OK**.
- 13 Нажмите кнопку  или , чтобы выбрать цветную или монохромную печать. При выборе цветной или монохромной печати загорается соответствующий индикатор.
- 14 Нажмите кнопку .



Примечание. Во избежание смазывания и для предотвращения появления царапин не прикасайтесь к распечатанной поверхности пальцами или острыми предметами. Для обеспечения наилучших результатов извлекайте каждый распечатанный лист отдельно из выходного лотка для бумаги и, прежде чем положить в стопку, показать или поместить на хранение, дайте ему просохнуть не менее 24 часов.

Печать фотографий

Печать фотографий с помощью панели управления принтера

- 1 Загрузите фотобумагу глянцевой стороной или стороной для печати к себе. (Если вы не уверены, какая сторона предназначена для печати, обратитесь к инструкциям, прилагаемым к бумаге.)
- 2 Вставьте карту памяти флэш-диск или переключите цифровую камеру в режим накопителя.
- 3 Если необходимо, на панели управления принтера нажмите кнопку .
Если на устройстве памяти хранятся файлы документов и изображений, нажмите кнопку **OK** для выбора параметра **фото**.
- 4 Нажимайте кнопку со стрелкой вверх или вниз до тех пор, пока не будет выделен пункт **Печать фото**, а затем нажмите кнопку **OK**.
- 5 С помощью кнопок со стрелками вверх или вниз выберите параметр печати фотографий, а затем нажмите кнопку **OK**.

Примечание. Можно выбрать печать самой последней фотографии, печать всех фотографий, печать фотографий, снятых в пределах указанного временного интервала, печать выбранных фотографий по диапазону фотографий или печать предварительно выбранных фотографий с цифровой камеры с помощью DPOF (Digital Print Order Format). Параметр DPOF отображается только в том случае, если на устройстве памяти имеется файл DPOF.

- 6 С помощью кнопки со стрелкой влево или вправо выберите компоновку фотографии, которую необходимо напечатать, а затем нажмите кнопку **ОК**.
- 7 Если необходимо настроить параметры печати:
 - а Нажмите кнопку **ОК** еще раз.
 - б Выберите необходимые параметры с помощью кнопок со стрелками на панели управления принтера.
- 8 Нажимайте кнопку со стрелкой вверх или вниз до тех пор, пока не будет выделен пункт **Продолжить**, а затем нажмите кнопку **ОК**.
- 9 Нажмите кнопку , чтобы выбрать цветную или монохромную печать. При выборе цветной или монохромной печати загорается соответствующий индикатор.
- 10 Нажмите кнопку .

Примечание. Во избежание смазывания и для предотвращения появления царапин не прикасайтесь к распечатанной поверхности пальцами или острыми предметами. Для обеспечения наилучших результатов извлекайте каждый распечатанный лист отдельно из выходного лотка для бумаги и, прежде чем положить в стопку, показать или поместить на хранение, дайте ему просохнуть не менее 24 часов.

Печать фотографий с компьютера с использованием программного обеспечения принтера

- 1 Загрузите фотобумагу глянцевой стороной или стороной для печати к себе. (Если вы не уверены, какая сторона предназначена для печати, обратитесь к инструкциям, прилагаемым к бумаге.)
- 2 Чтобы напечатать фотографии:

Для пользователей Windows

- а Выполните одно из следующих действий.
 - В системе Windows Vista нажмите .
 - В системе Windows XP или более ранних версиях нажмите кнопку **Пуск**.
- б Выберите **Все программы** или **Программы**, а затем выберите в списке папку программ принтера.
- в Выберите **Lexmark Productivity Studio**.

Примечание. Эта программа может не отображаться в папке программ принтера, в зависимости от того, устанавливалась ли она вместе с программным обеспечением принтера.

- г Откройте фотографию, которую необходимо напечатать.
- д Следуйте инструкциям на экране компьютера для редактирования и печати фотографий. Можно также просмотреть справку по программе.

Для пользователей Macintosh

- а Настройте параметры в диалоговом окне "Page Setup".
 - 1 Открыв фотографию, выберите **File → Page Setup**.
 - 2 В раскрывающемся меню "Format for" выберите необходимый принтер.
 - 3 В раскрывающемся меню "Paper Size" выберите необходимый формат бумаги.
 - 4 Нажмите кнопку **ОК**.

- б** Настройте параметры в диалоговом окне Print.
 - 1** Открыв фотографию, выберите **File → Print**.
 - 2** В раскрывающемся меню "Printer" выберите необходимый принтер.
 - 3** В раскрывающемся меню параметров печати выберите пункт **Quality & Media**.
 - В раскрывающемся меню "Paper Type" выберите тип бумаги.
 - В меню Print Quality выберите параметр **Automatic** или **Photo**.
 - 4** Нажмите кнопку **Print**.

Примечание. При выборе типа бумаги вручную, даже если имеется датчик типа бумаги, датчик отключается для текущего задания на печать.

Печать фотографий с устройства памяти с использованием программного обеспечения принтера

- 1** Загрузите фотобумагу глянцевой стороной или стороной для печати к себе. (Если вы не уверены, какая сторона предназначена для печати, обратитесь к инструкциям, прилагаемым к бумаге.)
- 2** Вставьте карту памяти флэш-диск или переключите цифровую камеру в режим накопителя.
- 3** Переносите фотографии на компьютер.

Соединение USB

а Нажимайте кнопку со стрелкой вверх или вниз до тех пор, пока не будет выделен пункт **Компьютер**, а затем нажмите кнопку **ОК**.

б Если используется система **Windows**:

Если установлена программа Lexmark Productivity Studio, то она запустится при вставке устройства памяти. Следуйте указаниям на экране компьютера для переноса фотографий на компьютер, а затем напечатайте фотографии, используя программы, установленные на компьютере.

Если используется система Macintosh:

Если принтер подсоединен к компьютеру с помощью кабеля USB и настроен запуск приложения при подключении устройства памяти к компьютеру, то приложение запустится автоматически. Следуйте указаниям на экране компьютера для переноса фотографий на компьютер, а затем напечатайте фотографии, используя приложения, установленные на компьютере.

Беспроводное соединение

а Нажимайте кнопку со стрелкой вверх или вниз до тех пор, пока не будет выделен пункт **Общий носитель в сети**, а затем нажмите кнопку **ОК**.

б При появлении запроса с помощью кнопок со стрелками влево и вправо выберите сетевой компьютер, на котором необходимо сохранить фотографии, а затем нажмите кнопку **ОК**.

в Если используется система **Windows**:

1 Выполните одно из следующих действий.

- В системе Windows Vista нажмите .
- В системе Windows XP или более ранних версиях нажмите **Пуск**.

2 Выберите **Все программы** или **Программы**, а затем выберите в списке папку программ принтера.

3 Выберите **Lexmark Productivity Studio**.

- 4 В разделе «Печать фотографий» основного экрана выберите параметр **Загрузить в библиотеку**.
- 5 Перейдите в нужную папку на устройстве памяти и нажмите кнопку **Перенести**.
- 6 Выберите сетевой принтер.
- 7 Следуйте инструкциям на экране компьютера для переноса и печати фотографий.

Если используется система Macintosh:

Если принтер подключен к компьютеру через сеть, то на компьютере запустится программа Lexmark Network Card Reader.

Переносите фотографии на компьютер с помощью приложения, а затем напечатайте фотографии, используя приложения, установленные на компьютере.

Для получения дополнительных сведений по переносу фотографий с помощью программы Lexmark Network Card Reader см. справку этого приложения.

Печать фотографий с PictBridge-совместимой цифровой камеры

PictBridge - это технология, применяемая в большинстве цифровых камер, которая позволяет печатать напрямую с цифровой камеры, не используя компьютер. Можно подсоединить PictBridge-совместимую цифровую камеру к принтеру и управлять печатью фотографий с помощью камеры.

- 1 Вставьте один разъем кабеля USB в камеру.

Примечание. Используйте только кабель USB, который поставляется с камерой.

- 2 Вставьте другой разъем кабеля в порт PictBridge на передней панели принтера.

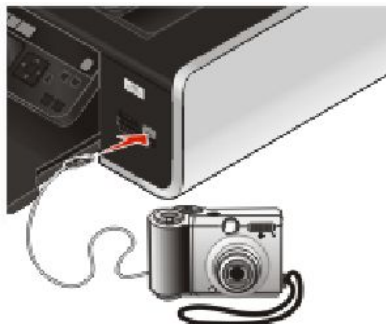

Примечания.

- Убедитесь, что PictBridge-совместимая цифровая камера настроена на соответствующий режим USB. Если выбрана неверная камера USB, камера будет распознаваться как накопитель USB или на панели управления принтера появится сообщение об ошибке. Для получения дополнительных сведений см. документацию, прилагаемую к камере.
- Принтер считывает одновременно только один носитель.

Внимание! Возможность повреждения: Не прикасайтесь к кабелю USB, сетевому адаптеру или принтеру в указанных местах, когда выполняется печать с PictBridge-совместимой цифровой камеры. Возможна потеря данных. Кроме того, не извлекайте кабель USB или сетевой кабель, когда выполняется печать с PictBridge-совместимой цифровой камеры.



- 3 Если подключение PictBridge выполнено успешно, на дисплее появляется следующее сообщение:
Для выбора и печати фотографий используйте камеру. Нажмите кнопку «ОК» для выбора параметров принтера по умолчанию.
- 4 Для выбора и печати фотографий используйте камеру. Можно также воспользоваться меню Pictbridge для выбора формата бумаги, типа бумаги, размера фотографии и компоновки фотографий, которые требуется напечатать.
Нажмите кнопку **ОК** для доступа в меню PictBridge, а затем нажимайте кнопку **ОК** после выбора каждого параметра.
- 5 Нажмите кнопку  для печати фотографий.

Примечания.









- Если камера подключена, когда принтер выполнял другое задание, дождитесь завершения этого задания, прежде чем печатать с камеры.
- Чтобы управлять печатью фотографий с помощью камеры, см. инструкции в документации по камере.

Печать фотографий, хранящихся на запоминающем устройстве, с использованием листа пробных отпечатков

- 1 Загрузите обычную бумагу формата Letter или A4.
- 2 На панели управления принтера нажмите кнопку .
- 3 Вставьте карту памяти или флэш-диск.
- 4 Нажимайте кнопку со стрелкой вверх или вниз до тех пор, пока не будет выделен пункт **Лист пробных отпечатков**, а затем нажмите кнопку, **ОК**.
- 5 С помощью кнопок со стрелками вверх и вниз выберите параметр печати листа пробных отпечатков.

Можно распечатать лист пробных отпечатков:

- Для печати 20 последних фотографий, если на устройстве памяти содержится 20 или более фотографий.
- Для печати всех фотографий, содержащихся на карте памяти.
- По дате, если фотографии на карте были сняты в разные дни; Если выбран этот параметр:
 - а** Нажимайте кнопку со стрелкой вверх, пока не появится начальная дата.
 - б** С помощью кнопки со стрелкой влево или вправо установите конечную дату.
 - в** Нажимайте кнопку со стрелкой вниз до тех пор, пока не появится конечная дата, а затем нажмите кнопку **ОК**, чтобы сохранить выбранные значения.

- 6 Нажмите кнопку .
- Распечатается один или несколько листов пробных отпечатков.
- 7 Следуйте указаниям на листе пробных отпечатков для выбора фотографий для печати, числа копий каждой фотографии, функции устранения эффекта "красных глаз", компоновки страницы, параметров печати и формата бумаги.
- Примечание.** При выборе полностью закрашивайте кружочки.
- 8 Поместите лист пробных отпечатков на стекло сканера лицевой стороной вниз.
- На дисплее появится сообщение **Сканирование листа пробных отпечатков**.
- Примечание.** Если этот параметр не отображается на дисплее, то нажимайте кнопки со стрелками вверх и вниз до тех пор, пока он не появится.
- 9 Нажмите кнопку **ОК**.
- 10 Нажмите кнопку .
- Принтер отсканирует лист пробных отпечатков.
- 11 Загрузите фотобумагу глянцевой стороной или стороной для печати к себе. (Если вы не уверены, какая сторона предназначена для печати, обратитесь к инструкциям, прилагаемым к бумаге.)
- Примечание.** Убедитесь, что формат используемой бумаги соответствует выбранному на листе пробных отпечатков.
- 12 Нажмите кнопку    или   , чтобы выбрать цветную или монохромную печать.
- При выборе цветной или монохромной печати загорается соответствующий индикатор.
- 13 Нажмите кнопку  для печати фотографий.

Примечание. Во избежание смазывания и для предотвращения появления царапин не прикасайтесь к распечатанной поверхности пальцами или острыми предметами. Для обеспечения наилучших результатов извлекайте каждый распечатанный лист отдельно из выходного лотка для бумаги и, прежде чем положить в стопку, показать или поместить на хранение, дайте ему просохнуть не менее 24 часов.

Печать фотографий с цифровой камеры с использованием DPOF

Некоторые цифровые камеры имеют функцию Digital Print Order Format (DPOF). Если камера поддерживает функцию DPOF, можно указать, какие фотографии необходимо распечатать, а также число копий каждой фотографии и параметры печати, когда карта памяти находится еще в камере. Принтер распознает эти параметры при подключении камеры к принтеру или вставке карты памяти в принтер.

Примечание. Если размер фотографии был указан, когда карта памяти находилась в камере, убедитесь в том, что формат бумаги, загруженной в принтер, не меньше того, что указан в настройках DPOF.

- 1 Загрузите фотобумагу глянцевой стороной или стороной для печати к себе. (Если вы не уверены, какая сторона предназначена для печати, обратитесь к инструкциям, прилагаемым к бумаге.)
- 2 Вставка карты памяти.
Когда принтер обнаруживает установленную карту памяти, на дисплее панели управления принтера появляется сообщение **обнаружена карта памяти**.

3 Нажимайте кнопку со стрелкой вверх или вниз до тех пор, пока не будет выделен пункт **Печать фото**, а затем нажмите кнопку **ОК**.

4 Нажимайте кнопку со стрелкой вверх или вниз до тех, пока не будет выделен пункт **Печать параметров камеры (DPOF)**, а затем нажмите кнопку  для печати фотографий.

Примечание. Во избежание смазывания и для предотвращения появления царапин не прикасайтесь к распечатанной поверхности пальцами или острыми предметами. Для обеспечения наилучших результатов извлекайте каждый распечатанный лист отдельно из выходного лотка для бумаги и, прежде чем положить в стопку, показать или поместить на хранение, дайте ему просохнуть не менее 24 часов.





Копирование

Создание копий

- 1 Загрузка бумаги.
- 2 Загрузите оригинал документа лицевой стороной вверх в устройство автоматической подачи или на стекло сканера лицевой стороной вниз.

Примечания.

- Не загружайте открытки, фотографии, небольшие документы, прозрачные пленки, фотобумагу или тонкие листы (например, вырезки из журналов) в устройство автоматической подачи. Их следует помещать на стекло сканера.
- Настройте направляющую для бумаги лотка устройства автоматической подачи по ширине оригинала.
- В случае использования стека сканера закройте верхнюю крышку для предотвращения появления темных кромок на сканированном изображении.

- 3 На панели управления принтера нажмите кнопку .
- 4 С помощью кнопок со стрелками влево и вправо выберите необходимое число копий и нажмите кнопку  или  для задания цветной или черно-белой копии.
При выборе цветной или монохромной печати загорается соответствующий индикатор.
- 5 Нажмите кнопку .

Копирование фотографий

- 1 Загрузите фотобумагу глянцевой стороной или стороной для печати к себе. (Если вы не уверены, какая сторона предназначена для печати, обратитесь к инструкциям, прилагаемым к бумаге.)
- 2 Поместите фотографию на стекло сканера лицевой стороной вниз.

Примечание. В случае использования стека сканера закройте верхнюю крышку для предотвращения появления темных кромок на сканированном изображении.

- 3 На панели управления принтера нажмите кнопку .
- 4 Нажимайте кнопку со стрелкой вверх или вниз до тех пор, пока не будет выделен пункт **Повторная печать фото**.

- 5 С помощью кнопок со стрелками влево и вправо выберите необходимый формат бумаги. Если необходимый формат бумаги отсутствует в списке, выберите пункт **Другой**. На дисплее появятся дополнительные параметры форматов бумаги.
- 6 Нажмите кнопку .

Примечание. Убедитесь в том, что в принтер загружена фотобумага.

Примечание. Во избежание смазывания и для предотвращения появления царапин не прикасайтесь к распечатанной поверхности пальцами или острыми предметами. Для обеспечения наилучших результатов извлекайте каждый распечатанный лист отдельно из выходного лотка для бумаги и, прежде чем положить в стопку, показать или поместить на хранение, дайте ему просохнуть не менее 24 часов.

Создание двусторонней копии





Принтер поставляется с встроенным модулем дуплекса, который выполняет двусторонние копии документа без необходимости переворота листов вручную. Он подбирает бумагу после печати на одной стороне и снова подает ее в принтер, чтобы выполнить печать на оборотной стороне.

Примечание. Для создания двусторонних копий используйте обычную бумагу формата letter или A4. Двусторонние копии нельзя создавать на конвертах, карточках или фотобумаге.

- 1 Загрузка бумаги.
- 2 Загрузите оригинал документа лицевой стороной вверх в устройство автоматической подачи или на стекло сканера лицевой стороной вниз.

Примечания.

- Не загружайте открытки, фотографии, небольшие документы, прозрачные пленки, фотобумагу или тонкие листы (например, вырезки из журналов) в устройство автоматической подачи. Их следует помещать на стекло сканера.
- Настройте направляющую для бумаги лотка устройства автоматической подачи по ширине оригинала.
- В случае использования стека сканера закройте верхнюю крышку для предотвращения появления темных кромок на сканированном изображении.



- 3 На панели управления принтера нажмите кнопку .
- 4 Нажимайте кнопку со стрелкой вверх или вниз до тех пор, пока не будет выделен пункт **2-сторонние копии**.
- 5 Если выполняется копирование одностороннего оригинала документа:
 - а С помощью кнопок со стрелкой влево или вправо выберите пункт **1 на 2**.
 - б Нажмите кнопку .Если выполняется копирование двухстороннего оригинала документа:
 - а С помощью кнопок со стрелкой влево или вправо выберите пункт **2 на 2**.
 - б Нажмите кнопку .
 - в Следуйте инструкциям на экране.
 - г Нажмите кнопку .

Копирование двухстороннего оригинала документа

- 1 Загрузка бумаги.
- 2 Загрузите оригинал документа лицевой стороной вверх в устройство автоматической подачи или на стекло сканера лицевой стороной вниз.

Примечания.

- Не загружайте открытки, фотографии, небольшие документы, прозрачные пленки, фотобумагу или тонкие листы (например, вырезки из журналов) в устройство автоматической подачи. Их следует помещать на стекло сканера.
- Настройте направляющую для бумаги лотка устройства автоматической подачи по ширине оригинала.
- В случае использования стека сканера закройте верхнюю крышку для предотвращения появления темных кромок на сканированном изображении.

- 3 На панели управления принтера нажмите кнопку .
- 4 Нажимайте кнопку со стрелкой вверх или вниз до тех пор, пока не будет выделен пункт **2-сторонние копии**.
- 5 С помощью кнопок со стрелкой влево или вправо выберите пункт **2 на 1** или **2 на 2**.
- 6 Нажмите кнопку .

Увеличение или уменьшение изображений

- 1 Загрузка бумаги.
- 2 Загрузите оригинал документа на стекло сканера лицевой стороной вниз.

Примечание. В случае использования стека сканера закройте верхнюю крышку для предотвращения появления темных кромок на сканированном изображении.

- 3 На панели управления принтера нажмите кнопку .
- 4 Нажимайте кнопку со стрелкой вверх или вниз до тех пор, пока не будет выделен пункт **Изменить размер**.
- 5 С помощью кнопок со стрелкой влево или вправо выберите необходимый параметр.

Примечания.

- Если выбран параметр «Изменение размера в %», нажмите кнопку **ОК**, а затем нажмите кнопку со стрелкой влево или вправо, чтобы выбрать необходимый процент. Нажмите кнопку **ОК**, чтобы сохранить настройку.
- Если выбран параметр «Без рамки» принтер увеличит или уменьшит документ или фотографию для печати без рамки на бумаге выбранного формата. Для оптимального использования параметра изменения размера используйте фотобумагу и в разделе выбора типа бумаги выберите параметр «Фото» или разрешите автоматический выбор типа бумаги.

6 Нажмите кнопку .

Примечание. После завершения копирования задания нажмите кнопку , чтобы восстановить значения по умолчанию для параметров. После двух минут простоя принтера для параметра изменения размера вновь восстанавливается значение 100%.

Настройка качества копии

1 Загрузка бумаги.

2 Загрузите оригинал документа лицевой стороной вверх в устройство автоматической подачи или на стекло сканера лицевой стороной вниз.

Примечания.

- Не загружайте открытки, фотографии, небольшие документы, прозрачные пленки, фотобумагу или тонкие листы (например, вырезки из журналов) в устройство автоматической подачи. Их следует помещать на стекло сканера.
- Настройте направляющую для бумаги лотка устройства автоматической подачи по ширине оригинала.
- В случае использования стека сканера закройте верхнюю крышку для предотвращения появления темных кромок на сканированном изображении.

3 На панели управления принтера нажмите кнопку .

4 Нажимайте кнопку со стрелкой вверх или вниз до тех пор, пока не будет выделен пункт **Качество**.

5 С помощью кнопок со стрелками влево и вправо выберите значение качества копирования «Автовыбор», «Черновое», «Нормальное» или «Фото», а затем нажмите кнопку **ОК**, чтобы сохранить настройку.

6 Нажмите кнопку .

Получение более светлой или темной копии

1 Загрузка бумаги.

2 Загрузите оригинал документа лицевой стороной вверх в устройство автоматической подачи или на стекло сканера лицевой стороной вниз.

Примечания.

- Не загружайте открытки, фотографии, небольшие документы, прозрачные пленки, фотобумагу или тонкие листы (например, вырезки из журналов) в устройство автоматической подачи. Их следует помещать на стекло сканера.
- Настройте направляющую для бумаги лотка устройства автоматической подачи по ширине оригинала.
- В случае использования стека сканера закройте верхнюю крышку для предотвращения появления темных кромок на сканированном изображении.

3 На панели управления принтера нажмите кнопку .

4 Нажимайте кнопку со стрелкой вверх или вниз до тех пор, пока не будет выделен пункт **Светлее/темнее**.

5 С помощью кнопок со стрелками влево и вправо настройте регулятор и нажмите кнопку **ОК**, чтобы сохранить настройку.

Примечание. При нажатии кнопки со стрелкой влево копия становится светлее, а при нажатии кнопки со стрелкой вправо копия становится темнее.

6 Нажмите кнопку .

Разбор по копиям с помощью панели управления принтера

При печати нескольких копий многостраничного документа можно распечатать каждую копию как набор (с разбором) или распечатать копии как группы страниц (без разбора по копиям).

С разбором **Без разбора**



1 Загрузка бумаги.

2 Загрузите оригинал документа лицевой стороной вверх в устройство автоматической подачи или на стекло сканера лицевой стороной вниз.

Примечания.

- Не загружайте открытки, фотографии, небольшие документы, прозрачные пленки, фотобумагу или тонкие листы (например, вырезки из журналов) в устройство автоматической подачи. Их следует помещать на стекло сканера.
- Настройте направляющую для бумаги лотка устройства автоматической подачи по ширине оригинала.
- В случае использования стека сканера закройте верхнюю крышку для предотвращения появления темных кромок на сканированном изображении.

3 На панели управления принтера нажмите кнопку .

4 С помощью кнопок со стрелками влево и вправо выберите необходимое число копий и нажмите кнопку **ОК**.

- 5 Нажимайте кнопку со стрелкой вверх или вниз до тех пор, пока не будет выделен пункт **Разбор по копиям**.
- 6 С помощью кнопок со стрелкой влево или вправо выберите пункт **Вкл**.
- 7 Нажмите кнопку , чтобы сохранить изображение страницы в памяти принтера.
- 8 При появлении запроса, требуется ли сканировать другую страницу, с помощью кнопки со стрелкой влево или вправо выберите пункт **Да**.
- 9 Загрузите следующую страницу оригинала документа на стекло сканера лицевой стороной вниз, а затем нажмите кнопку **ОК**.
- 10 Повторите действия 8 и 9, пока не будут сохранены все страницы, которые необходимо скопировать, в памяти принтера.
- 11 При появлении запроса, требуется ли сканировать другую страницу, с помощью кнопок со стрелками влево и вправо выберите пункт **Нет**, а затем нажмите кнопку **ОК**, чтобы начать печать копий.



Повтор изображения на одной странице

Можно распечатать одно изображение страницы несколько раз на одном листе бумаги. Это удобно использовать при создании наклеек, надписей, листовок и раздаточных материалов и т.п.

- 1 Загрузка бумаги.
- 2 Загрузите оригинал документа лицевой стороной вверх в устройство автоматической подачи или на стекло сканера лицевой стороной вниз.

Примечания.

- Не загружайте открытки, фотографии, небольшие документы, прозрачные пленки, фотобумагу или тонкие листы (например, вырезки из журналов) в устройство автоматической подачи. Их следует помещать на стекло сканера.
- Настройте направляющую для бумаги лотка устройства автоматической подачи по ширине оригинала.
- В случае использования стека сканера закройте верхнюю крышку для предотвращения появления темных кромок на сканированном изображении.

- 3 На панели управления принтера нажмите кнопку .
- 4 Нажимайте кнопку со стрелкой вверх или вниз до тех пор, пока не будет выделен пункт **Копий на листе**.
- 5 С помощью кнопок со стрелками влево и вправо выберите количество повторов изображения на странице: один раз, четыре раза, девять раз или 16 раз.
- 6 Нажмите кнопку .

Копирование нескольких страниц на одном листе (N-страниц)

Параметр «N-страниц» позволяет копировать несколько страниц на один лист путем печати уменьшенных изображений каждой страницы. Например, можно сжать 20-страничный документ до 5 страниц с помощью параметра «N-страниц», чтобы распечатать 4 изображения страницы на каждом листе.

- 1 Загрузка бумаги.
- 2 Загрузите оригинал документа лицевой стороной вверх в устройство автоматической подачи или на стекло сканера лицевой стороной вниз.

Примечания.

- Не загружайте открытки, фотографии, небольшие документы, прозрачные пленки, фотобумагу или тонкие листы (например, вырезки из журналов) в устройство автоматической подачи. Их следует помещать на стекло сканера.
- Настройте направляющую для бумаги лотка устройства автоматической подачи по ширине оригинала.
- В случае использования стека сканера закройте верхнюю крышку для предотвращения появления темных кромок на сканированном изображении.

- 3 На панели управления принтера нажмите кнопку .
- 4 Нажимайте кнопку со стрелкой вверх или вниз до тех пор, пока не будет выделен пункт **Страниц на листе**.
- 5 С помощью кнопок со стрелками влево и вправо выберите число страниц, которое необходимо скопировать на один лист бумаги. На одну страницу можно скопировать одну страницу, две страницы или четыре страницы.

Примечание. Если выполняется копирование четырех страниц в альбомном формате, отсканируйте сначала страницы 3 и 4, а затем страницы 1 и 2.

- 6 Нажмите кнопку , чтобы сохранить изображение страницы в памяти принтера.
- 7 При появлении запроса, требуется ли сканировать другую страницу, нажмите кнопку **ОК**, чтобы выбрать значение **Да**.
- 8 Загрузите следующую страницу оригинала документа на стекло сканера лицевой стороной вниз, а затем нажмите кнопку **ОК**.
- 9 Повторите действия 7 и 8, пока не будут сохранены все страницы, которые необходимо скопировать, в памяти принтера.
- 10 При появлении запроса, требуется ли сканировать другую страницу, с помощью кнопок со стрелками влево и вправо выберите пункт **Нет**, а затем нажмите кнопку **ОК**, чтобы начать печать копий.

Отмена задания копирования

1 Нажмите кнопку .

Сканирование прекратится, а каретка сканера вернется в исходное положение.

2 Нажмите кнопку , чтобы выключить принтер.

Сканирование

Сведения о дополнительных возможностях при сканировании и настройке сканированных изображений можно найти в справке по программам, устанавливаемым вместе с программным обеспечением принтера.

Сканирование оригиналов документов

Можно отсканировать, а затем распечатать фотографии, текстовые документы, статьи из журналов, газет и другие публикации. Можно также отсканировать документ для отправки по факсу.

С помощью панели управления принтера

- 1 Загрузите оригинал документа лицевой стороной вверх в устройство автоматической подачи или на стекло сканера лицевой стороной вниз.

Примечания.

- Не загружайте открытки, фотографии, небольшие документы, прозрачные пленки, фотобумагу или тонкие листы (например, вырезки из журналов) в устройство автоматической подачи. Их следует помещать на стекло сканера.
- Настройте направляющую для бумаги лотка устройства автоматической подачи по ширине оригинала.
- В случае использования стека сканера закройте верхнюю крышку для предотвращения появления темных кромок на сканированном изображении.

- 2 На панели управления принтера нажмите кнопку .

На дисплее появится сообщение **Сканировать в**. Можно отправить сканированное изображение на компьютер, флэш-диск, карту памяти или на компьютер по сети.

- Если выбрана отправка сканированного изображения на компьютер:
 - а Нажмите кнопку **ОК**.
 - б Подождите, пока принтер загрузит список приложений сканирования.
 - в С помощью кнопки со стрелкой влево или вправо выберите необходимое приложение, а затем нажмите кнопку **ОК**.
 - г С помощью кнопок со стрелками выберите качество и размер оригинала изображения, а затем нажимайте кнопку **ОК** после выбора каждого параметра.
 - д Нажмите кнопку .
 - е Следуйте указаниям на экране компьютера.
- Если выбрана отправка сканированного изображения на карту памяти или флэш-диск:
 - а Вставьте устройство памяти.

Примечание. Убедитесь в том, что устройство памяти не защищено от записи.

- б Нажимайте кнопку со стрелкой вверх или вниз до тех пор, пока не будет выделен пункт **Карта памяти** или **USB Flash Drive**, а затем нажмите кнопку **ОК**.

- в** С помощью кнопок со стрелками выберите качество и размер оригинала изображения, а затем нажимайте кнопку **ОК** после выбора каждого параметра.
- г** Нажмите кнопку .

Примечание. Не извлекайте устройство памяти до тех пор, пока в меню не отобразится сообщение о том, что файл сохранен.

- Если выбрана отправка сканированного изображения на компьютер по сети:
 - а** Нажимайте кнопку со стрелкой вверх или вниз до тех пор, пока не будет выделен пункт **Компьютер**.
 - б** С помощью кнопки со стрелкой влево или вправо выберите имя сетевого компьютера, а затем нажмите кнопку **ОК**.

Примечания.

- Возможно, потребуется ввести PIN-код, если он запрашивается компьютером. Чтобы назначить имя и PIN-код для сетевого компьютера, см. справку программного обеспечения принтера для соответствующей операционной системы.
 - Если на принтере имеется цифровая клавиатура, введите PIN-код с помощью клавиатуры, а затем нажмите кнопку **ОК**.
 - Если на принтере отсутствует цифровая клавиатура, с помощью кнопок со стрелками увеличьте или уменьшите значение каждого знака (значение по умолчанию – 0000) PIN-кода и нажимайте кнопку **ОК** после ввода каждого знака.
- в** Подождите, пока принтер загрузит список приложений сканирования.
 - г** С помощью кнопки со стрелкой влево или вправо выберите необходимое приложение, а затем нажмите кнопку **ОК**.
 - д** С помощью кнопок со стрелками выберите качество и размер оригинала изображения, а затем нажимайте кнопку **ОК** после выбора каждого параметра.
 - е** Нажмите кнопку .

Примечание. Не извлекайте устройство памяти до тех пор, пока в меню не отобразится сообщение о том, что файл сохранен.

Для пользователей Windows

- 1** Загрузите оригинал документа лицевой стороной вверх в устройство автоматической подачи или на стекло сканера лицевой стороной вниз.

Примечания.

- Не загружайте открытки, фотографии, небольшие документы, прозрачные пленки, фотобумагу или тонкие листы (например, вырезки из журналов) в устройство автоматической подачи. Их следует помещать на стекло сканера.
 - Настройте направляющую для бумаги лотка устройства автоматической подачи по ширине оригинала.
 - В случае использования стека сканера закройте верхнюю крышку для предотвращения появления темных кромок на сканированном изображении.
- 2** Выполните одно из следующих действий.
 - В системе Windows Vista нажмите .
 - В системе Windows XP или более ранних версиях нажмите **Пуск**.
 - 3** Выберите **Все программы** или **Программы**, а затем выберите в списке папку программ принтера.

- 4 Выберите **Lexmark Productivity Studio**.
- 5 В разделе «Печать фотографий» основного экрана выберите **Сканировать**.
- 6 Следуйте указаниям на экране компьютера.

Для пользователей Macintosh

- 1 Загрузите оригинал документа лицевой стороной вверх в устройство автоматической подачи или на стекло сканера лицевой стороной вниз.

Примечания.

- Не загружайте открытки, фотографии, небольшие документы, прозрачные пленки, фотобумагу или тонкие листы (например, вырезки из журналов) в устройство автоматической подачи. Их следует помещать на стекло сканера.
- Настройте направляющую для бумаги лотка устройства автоматической подачи по ширине оригинала.
- В случае использования стека сканера закройте верхнюю крышку для предотвращения появления темных кромок на сканированном изображении.

- 2 На рабочем столе Finder дважды щелкните папку принтера.
- 3 Дважды нажмите **Центр XXXX Series**, где XXXX – это серия принтера.
- 4 В меню «Что сканируется?» выберите тип сканируемого документа.
- 5 Нажмите кнопку **Сканировать**.
- 6 Следуйте указаниям на экране компьютера.

Сканирование цветных и монохромных оригиналов

- 1 Загрузите оригинал документа лицевой стороной вверх в устройство автоматической подачи или на стекло сканера лицевой стороной вниз.

Примечания.

- Не загружайте открытки, фотографии, небольшие документы, прозрачные пленки, фотобумагу или тонкие листы (например, вырезки из журналов) в устройство автоматической подачи. Их следует помещать на стекло сканера.
- Настройте направляющую для бумаги лотка устройства автоматической подачи по ширине оригинала.
- В случае использования стека сканера закройте верхнюю крышку для предотвращения появления темных кромок на сканированном изображении.

- 2 На панели управления принтера нажмите кнопку .
На дисплее появится меню **Сканировать в**.
- 3 С помощью кнопок со стрелками вверх и вниз выберите, куда необходимо отправить сканированное изображение. Можно отправить сканированное изображение на компьютер, флэш-диск, карту памяти или на компьютер по сети.
- 4 Когда будет выделено необходимо назначение сканирования, нажмите кнопку **ОК**.

5 Для сканирования монохромных документов нажмите кнопку .

Примечание. По умолчанию сканирование выполняется в цветном режиме. При сканировании цветного документа кнопку  нажимать необязательно.

6 Нажмите кнопку .

Сканирование фотографий для редактирования

1 Откройте верхнюю крышку, а затем загрузите оригинал документа на стекло сканера лицевой стороной вниз.

2 Закройте верхнюю крышку для предотвращения появления темных кромок на сканированном изображении.

3 На панели управления принтера нажмите кнопку .

4 Нажимайте кнопку со стрелкой вверх или вниз до тех пор, пока не будет выделен пункт **Компьютер**, а затем нажмите кнопку **ОК**.

Примечания.

- Если выбрана отправка сканированного изображения на компьютер по сети, с помощью кнопки со стрелкой влево или вправо выберите имя сетевого компьютера, а затем нажмите кнопку **ОК**.
- Возможно, потребуется ввести PIN-код, если он запрашивается компьютером. Чтобы назначить имя и PIN-код для сетевого компьютера, см. справку программного обеспечения принтера для соответствующей операционной системы.
- Если на принтере имеется цифровая клавиатура, введите PIN-код с помощью клавиатуры, а затем нажмите кнопку **ОК**.
- Если на принтере отсутствует цифровая клавиатура, с помощью кнопок со стрелками увеличьте или уменьшите значение каждого знака (значение по умолчанию – 0000) PIN-кода и нажимайте кнопку **ОК** после ввода каждого знака.

5 Подождите, пока принтер загрузит список приложений.

Примечание. Этот список загружается из приложений, доступных на компьютере. Убедитесь в том, что на компьютере установлено приложение для редактирования фотографий.

6 С помощью кнопки со стрелкой влево или вправо выберите необходимое приложение, а затем нажмите кнопку **ОК**.

7 Нажмите кнопку .

Сканированное изображение будет отправлено в выбранное приложение для редактирования фотографий.

Сканирование на компьютер по сети

1 Убедитесь, что:

- Принтер подключен к сети через сервер печати или посредством беспроводного сетевого соединения.
- Принтер, сервер печати (если используется) и компьютер, на который передается сканированное изображение, включены.

- Принтер настроен для сканирования по сети.

2 Загрузите оригинал документа лицевой стороной вверх в устройство автоматической подачи или на стекло сканера лицевой стороной вниз.

Примечания.

- Не загружайте открытки, фотографии, небольшие документы, прозрачные пленки, фотобумагу или тонкие листы (например, вырезки из журналов) в устройство автоматической подачи. Их следует помещать на стекло сканера.
- Настройте направляющую для бумаги лотка устройства автоматической подачи по ширине оригинала.
- В случае использования стека сканера закройте верхнюю крышку для предотвращения появления темных кромок на сканированном изображении.

3 На панели управления принтера нажмите кнопку .

4 Если необходимо нажимайте кнопку со стрелкой вверх или вниз до тех пор, пока не будет выделен пункт **Компьютер**, а затем нажмите кнопку **ОК**.

5 С помощью кнопок со стрелками влево и вправо выберите имя сетевого компьютера, на который необходимо отправить сканированное изображение, а затем нажмите кнопку **ОК**.

Примечания.

- Возможно, потребуется ввести PIN-код, если он запрашивается компьютером. Чтобы назначить имя и PIN-код для сетевого компьютера, см. справку программного обеспечения принтера для соответствующей операционной системы.
- Если на принтере имеется цифровая клавиатура, введите PIN-код с помощью клавиатуры, а затем нажмите кнопку **ОК**.
- Если на принтере отсутствует цифровая клавиатура, с помощью кнопок со стрелками увеличьте или уменьшите значение каждого знака (значение по умолчанию – 0000) PIN-кода и нажимайте кнопку **ОК** после ввода каждого знака.

6 Подождите, пока принтер загрузит список приложений сканирования.

7 С помощью кнопки со стрелкой влево или вправо выберите необходимое приложение, а затем нажмите кнопку **ОК**.

8 Нажмите кнопку .

Отмена заданий сканирования

С помощью панели управления принтера

Чтобы отменить задание сканирования, запущенное с помощью панели управления принтера, нажмите кнопку .

Для пользователей Windows

Чтобы отменить задание сканирования, запущенное из программы Lexmark Productivity Studio, нажмите кнопку **Стоп** на экране компьютера.

Для пользователей Macintosh

Чтобы отменить задание сканирования, запущенное из Центра многофункциональных устройств Lexmark, нажмите кнопку **Отмена** на экране компьютера.

Работа с факсом

Перед отправкой факса убедитесь, что:

- Принтер подключен к компьютеру с помощью рабочего факс-модема, компьютер настроен для работы с факсом, телефонная линия подключена к компьютеру, а принтер и компьютер включены.
- На компьютере установлены программы Lexmark Fax Solutions и Lexmark Productivity Studio. Если эти дополнительные программы не были установлены во время первоначальной установки, повторно вставьте установочный компакт-диск с программным обеспечением, запустите программу установки и выберите на экране "Программа уже установлена" параметр **Установка дополнительного программного обеспечения**.

Отправка факса с помощью компьютера

Можно отсканировать документ и отправить его на компьютер, а затем отправить по факсу другому пользователю с помощью программного обеспечения.

Для пользователей Windows

- 1 Загрузите оригинал документа лицевой стороной вверх в устройство автоматической подачи или на стекло сканера лицевой стороной вниз.

Примечания.

- *Не* загружайте открытки, фотографии, небольшие документы, прозрачные пленки, фотобумагу или тонкие листы (например, вырезки из журналов) в устройство автоматической подачи. Их следует помещать на стекло сканера.
- Настройте направляющую для бумаги лотка устройства автоматической подачи по ширине оригинала.
- В случае использования стека сканера закройте верхнюю крышку для предотвращения появления темных кромок на сканированном изображении.

- 2 Выполните одно из следующих действий.

- В системе Windows Vista нажмите .
- В системе Windows XP или более ранних версиях нажмите **Пуск**.

- 3 Выберите **Все программы** или **Программы**, а затем выберите в списке папку программ принтера.

- 4 Выберите **Lexmark Productivity Studio**.

- 5 На первом экране программы нажмите кнопку **Факс**.

- 6 Выберите параметр **Документ**.

- 7 Нажмите кнопку **Пуск**.

- 8 Введите данные о получателе и нажмите кнопку **Далее**.

Примечание. Номер факса может содержать не более 64 цифр, запятые, точки, пробелы и следующие символы: * # + - ().

- 9 Введите данные для титульной страницы и нажмите кнопку **Далее**.

- 10 Если вместе с факсом требуется оправить какие-либо дополнительные документы, добавьте эти документы и нажмите кнопку **Далее**.
- 11 Чтобы отправить факс:
 - Немедленно – выберите параметр **Отправить сейчас**.
 - В заданное время:
 - а Выберите параметр **Задержать отправку до**.
 - б Укажите время и дату.
- 12 Если требуется бумажная копия факса, выберите параметр **Распечатать копию факса**.
- 13 Нажмите кнопку **Отправить**.

Для пользователей Macintosh

- 1 Загрузите оригинал документа лицевой стороной вверх в устройство автоматической подачи или на стекло сканера лицевой стороной вниз.

Примечания.

 - Не загружайте открытки, фотографии, небольшие документы, прозрачные пленки, фотобумагу или тонкие листы (например, вырезки из журналов) в устройство автоматической подачи. Их следует помещать на стекло сканера.
 - Настройте направляющую для бумаги лотка устройства автоматической подачи по ширине оригинала.
 - В случае использования стека сканера закройте верхнюю крышку для предотвращения появления темных кромок на сканированном изображении.
- 2 На рабочем столе Finder дважды щелкните папку принтера.
- 3 Дважды нажмите **XXXX Series Center**, где **XXXX** – это серия принтера.
- 4 В меню «What is being scanned?» выберите тип сканируемого документа.
- 5 В раскрывающемся меню «How will the scanned image be used?» выберите пункт **To be faxed**.
- 6 В раскрывающемся меню «Send scanned image to» выберите пункт **Preview**.
- 7 Если необходимо отправить по факсу несколько страниц, выберите параметр **Prompt for multiple pages**.
- 8 Нажмите кнопку **Scan**.

Появится диалоговое окно Scan с предварительным изображением документа.
- 9 В диалоговом окне Scan выберите **File → Печать**.
- 10 Выполните одно из следующих действий.
 - В системе Mac OS X версии 10.4 или более поздней в раскрывающемся меню PDF выберите пункт **Fax PDF**.
 - В Mac OS X версии 10.3 выберите **Fax**.
- 11 В поле «То» введите номер факса получателя.

Можно также нажать кнопку  для выбора получателя в адресной книге, встроенном приложении в Macintosh. В адресной книге отображаются только контакты, для которых указаны номера факсов.

- 12 Если требуется включить титульную страницу, выберите параметр **Use Cover Page**, а затем введите тему факса и сообщение для получателя.
- 13 Выберите **Fax**.

Прием факса

Для пользователей Windows

- 1 Выполните одно из следующих действий.
 - В системе Windows Vista нажмите .
 - В системе Windows XP или более ранних версиях нажмите кнопку **Пуск**.
 - 2 Выберите **Все программы** или **Программы**, а затем выберите в списке папку программ принтера.
 - 3 Выберите **Lexmark Productivity Studio**.
 - 4 В области параметров в левой панели первого экрана выберите параметр **Настройка и управление факсами**.
 - 5 В меню “Необходимо” выберите пункт **Настроить быстрый набор и другие параметры факса**.
 - 6 Откройте вкладку **Звонок и ответ**.
 - 7 В области “Автоматический ответ на входящие вызовы как факс” выберите параметр **Вкл** в раскрывающемся списке “Автоответ”.
 - 8 Чтобы включить или выключить функцию “Автоответ” в запланированное время, выберите необходимые параметры в раскрывающихся списках.
 - 9 Чтобы установить число звонков, после которых принтер автоматически принимает факсы, выберите параметр в раскрывающемся списке “Ответ после” в области “Ответ с используемым типом линии”.
- 10 Нажмите кнопку **ОК**, чтобы сохранить параметры.

Для пользователей Macintosh

В Mac OS X версии 10.5

- 1 В меню выберите пункт  → **System Preferences**.
- 2 Нажмите **Print & Fax**.
- 3 В списке Faxes выберите **Internal Modem**.
- 4 Выберите **Receive Options**.
- 5 Выберите параметр **Receive faxes on this computer**.
- 6 Выберите параметр **Print to** и выберите необходимый принтер в раскрывающемся меню.
- 7 Измените другие необходимые параметры и нажмите кнопку **ОК**.

В Mac OS X версии 10,4

- 1** В меню выберите пункт  → **System Preferences**.
- 2** Нажмите **Print & Fax**.
- 3** Перейдите на вкладку **Faxing**.
- 4** Выберите параметр **Receive faxes on this computer**.
- 5** Выберите **Set Up Fax Modem**.
Появится список факсов.
- 6** Выберите **Internal Modem**, а затем закройте список факсов.
- 7** Выберите параметр **Print on printer** и выберите необходимый принтер в раскрывающемся меню.
- 8** Измените другие необходимые параметры.

В Mac OS X версии 10,3

- 1** В меню выберите пункт  → **System Preferences**.
- 2** Нажмите **Print & Fax**.
- 3** Перейдите на вкладку **Faxing**.
- 4** Выберите параметр **Receive faxes on this computer**.
- 5** Выберите параметр **Print on printer** и выберите необходимый принтер в раскрывающемся меню.
- 6** Измените другие необходимые параметры.

Обслуживание принтера

Обслуживание картриджей

Установка картриджей

- 1 Откройте принтер, а затем нажмите на рычаги держателя картриджа.

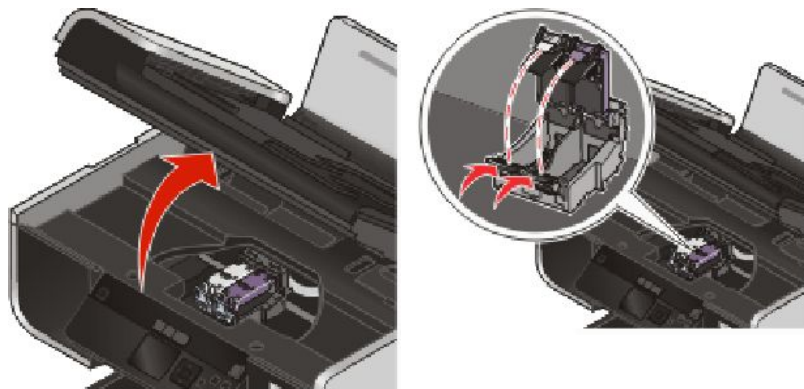

- 2 Извлеките использованный картридж или картриджи.
- 3 При установке новых картриджей удалите наклейку и ленту с нижней стороны цветного картриджа и вставьте картридж в правый держатель, а затем закройте крышку цветного картриджа.

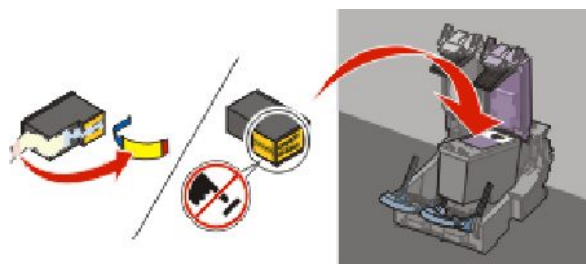

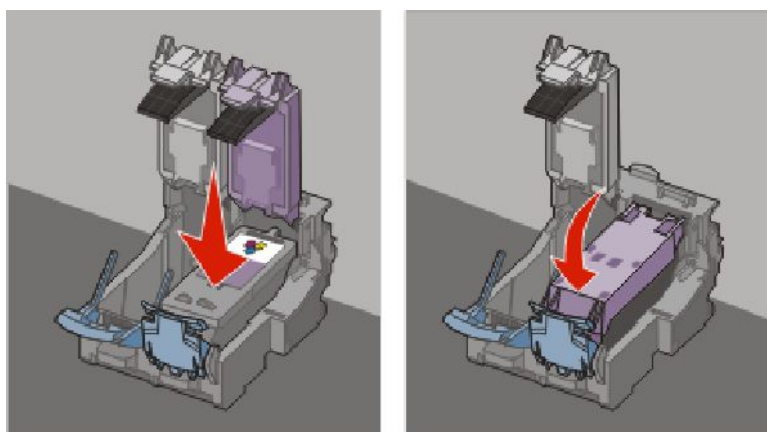

Внимание! Возможность повреждения: Не прикасайтесь к золотой поверхности контактов сзади или к металлическим соплам картриджа снизу.

- 4 Если в комплект поставки принтера входит черный картридж, удалите наклейку и ленту с нижней стороны черного картриджа и вставьте картридж в левый держатель, а затем закройте крышку черного картриджа.

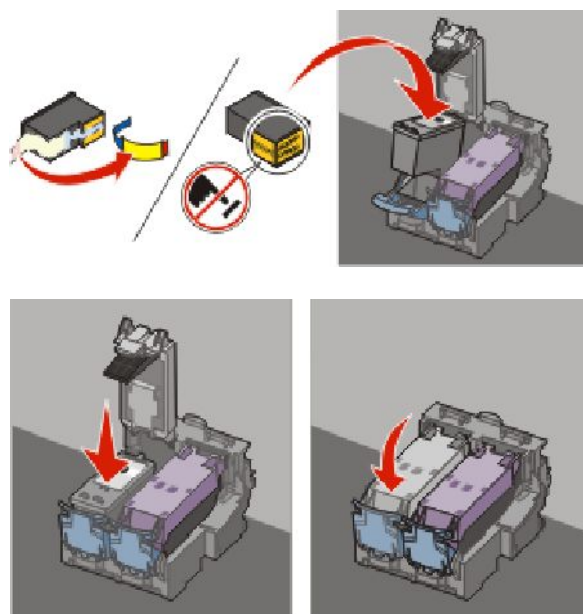

Внимание! Возможность повреждения: Не прикасайтесь к золотой поверхности контактов сзади или к металлическим соплам картриджа снизу.

5 Закройте принтер. Будьте осторожны, чтобы не прищемить руки.

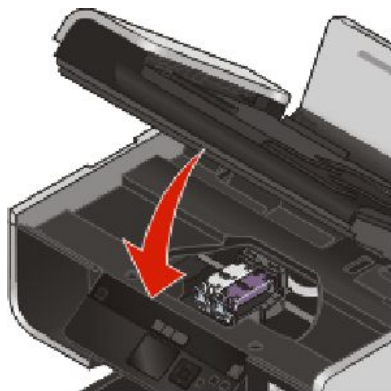

Извлечение использованного картриджа

1 Убедитесь в том, что принтер включен.

2 Поднимите блок сканера.

Если принтер не занят, держатель картриджа переместится в установочное положение.

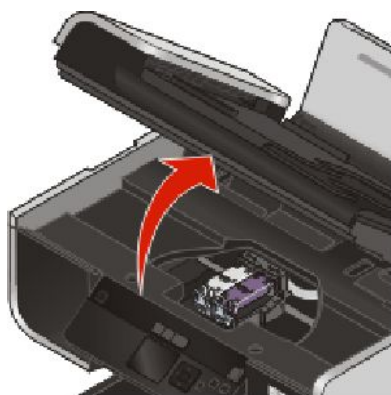

3 Нажмите на защелку держателя картриджа, чтобы поднять крышку держателя.

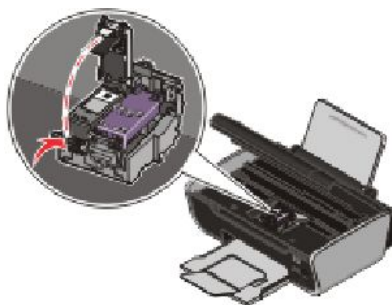

4 Извлеките использованный картридж.

Примечание. В случае извлечения обоих картриджей повторите действия 3 и 4 для второго картриджа.

Повторная заправка картриджа

Гарантийное обслуживание не распространяется на ремонт неисправностей, вызванных использованием повторно заправленных картриджами. Lexmark не рекомендует использовать повторно заправленный картридж. Повторная заправка картриджа может отрицательно отразиться на качестве печати и вызвать неполадки принтера. Чтобы получить наилучшие результаты, используйте расходные материалы Lexmark.

Использование картриджа Lexmark

Вместе принтеры, картриджи и фотобумага Lexmark обеспечивают отличное качество печати.

Если отображается сообщение **Закончились оригинальные чернила Lexmark**, это значит, что в указанных картриджах закончились оригинальные чернила Lexmark.

Если вы уверены, что используется новый картридж Lexmark, однако появляется сообщение **Закончились оригинальные чернила Lexmark**:

- 1 Нажмите **Дополнительные сведения** в окне сообщения.
- 2 Выберите **Сообщать о картридже другой фирмы**.

Чтобы сообщение больше не отображалось для указанных картриджами:

- Замените картриджи на новые картриджи Lexmark.
- Если выполняется печать с компьютера, нажмите **Дополнительные сведения** в окне сообщения, установите флажок и нажмите кнопку **Заккрыть**.
- Если принтер используется без компьютера, нажмите кнопку **Отмена**.

Гарантия Lexmark не предусматривает ремонт и устранение неисправностей, вызванных использованием чернил или картриджами других фирм.

Юстировка картриджа

С помощью панели управления принтера

- 1 Загрузите обычную бумагу.
- 2 На панели управления принтера нажмите кнопку , а затем нажмите кнопку **ОК**.
- 3 Нажимайте кнопку со стрелкой вверх или вниз до тех пор, пока не будет выделен пункт **Юстировка картриджами**, а затем нажмите кнопку **ОК**.
- 4 Нажмите кнопку **ОК** еще раз.
Распечатается страница юстировки.

Для пользователей Windows

- 1 Загрузите обычную бумагу.
- 2 Выполните одно из следующих действий.
 - В системе Windows Vista нажмите .
 - В системе Windows XP или более ранних версиях нажмите **Пуск**.
- 3 Выберите **Все программы** или **Программы**, а затем выберите в списке папку программ принтера.

- 4 В папке принтера выберите **Обслуживание → Юстировка картриджей**.
- 5 Нажмите кнопку **Печать**.
- 6 Следуйте указаниям на экране компьютера.

Для пользователей Macintosh

- 1 Загрузите обычную бумагу.
- 2 На рабочем столе Finder дважды щелкните папку принтера.
- 3 Дважды нажмите на значок принтера.
- 4 На вкладке Maintenance выберите **Print Alignment Page**.
- 5 Следуйте указаниям на экране компьютера.

Если юстировка выполнялась с целью улучшения качества печати, распечатайте документ еще раз. Если качество печати не улучшилось, протрите сопла картриджей.

Прочистка сопел картриджей

С помощью панели управления принтера

- 1 Загрузите обычную бумагу.
- 2 На панели управления принтера нажмите кнопку , а затем нажмите кнопку **ОК**.
- 3 Нажимайте кнопку со стрелкой вверх или вниз до тех пор, пока не будет выделен пункт **Прочистка картриджей**, а затем нажмите кнопку **ОК**.
- 4 Нажмите кнопку **ОК** еще раз.
Распечатается страница, во время печати которой чернила пропускаются под давлением через засоренные сопла картриджа.
- 5 Распечатайте документ еще раз, чтобы убедиться, что качество печати улучшилось.

Для пользователей Windows

- 1 Загрузите обычную бумагу.
- 2 Выполните одно из следующих действий.
 - В системе Windows Vista нажмите .
 - В системе Windows XP или более ранних версиях нажмите **Пуск**.
- 3 Выберите **Все программы** или **Программы**, а затем выберите в списке папку программ принтера.
- 4 В папке принтера выберите **Обслуживание → Прочистка картриджей**.
- 5 Нажмите кнопку **Печать**.
Распечатается страница, во время печати которой чернила пропускаются под давлением через засоренные сопла картриджа.
- 6 Распечатайте документ еще раз, чтобы убедиться, что качество печати улучшилось.



Для пользователей Macintosh

- 1 Загрузите обычную бумагу.
- 2 На рабочем столе Finder дважды нажмите папку принтера.
- 3 Дважды нажмите на значок принтера.
- 4 На вкладке "Maintenance" нажмите кнопку **Clean Print Nozzles**.
Распечатается страница, во время печати которой чернила пропускаются под давлением через засоренные сопла картриджа.
- 5 Распечатайте документ еще раз, чтобы убедиться, что качество печати улучшилось.

Если качество печати не улучшилось, попробуйте прочистить сопла картриджей еще два раза. Можно также протереть сопла и контакты картриджей.

Проверка уровней чернил

С помощью панели управления принтера

- 1 На панели управления принтера нажмите кнопку , а затем нажмите кнопку **OK**.
- 2 Нажмите кнопку **OK** еще раз.
Если на любом из картриджей отображается восклицательный знак (!), это означает, что в нем заканчиваются чернила. При необходимости установите новый картридж.
- 3 Нажмите кнопку  для выхода из окна настройки или нажмите кнопку другого режима.

Для пользователей Windows

Проверьте уровни чернил в картриджах с помощью программы Центр обслуживания Lexmark.

- 1 Выполните одно из следующих действий.
 - В системе Windows Vista нажмите .
 - В системе Windows XP или более ранних версиях нажмите **Пуск**.
- 2 Выберите **Все программы** или **Программы**, а затем выберите в списке папку программ принтера.
- 3 Выберите **Центр обслуживания Lexmark**.
- 4 На странице **Обслуживание** наведите указатель на значки картриджей. Отобразится процент оставшихся чернил.
При необходимости установите новый картридж.

Для пользователей Macintosh

- 1 На рабочем столе Finder дважды нажмите папку принтера.
- 2 Дважды нажмите на значок принтера.
Откроется программа Lexmark Printer Utility.
- 3 Если на картридже отображается восклицательный знак (!), это означает, что в нем заканчиваются чернила. При необходимости установите новый картридж.

Протирка сопел и контактов картриджей

- 1 Извлеките картриджи.
- 2 Смочите в воде чистую ткань без ворса и положите ее на ровную поверхность.
- 3 Аккуратно прижмите сопла к ткани примерно на три секунды, а затем протрите в указанном направлении.

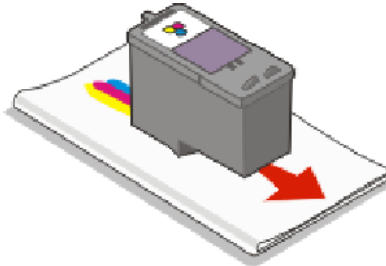

- 4 Аккуратно прижмите другой участок ткани к контактам примерно на три секунды, а затем протрите в указанном направлении.

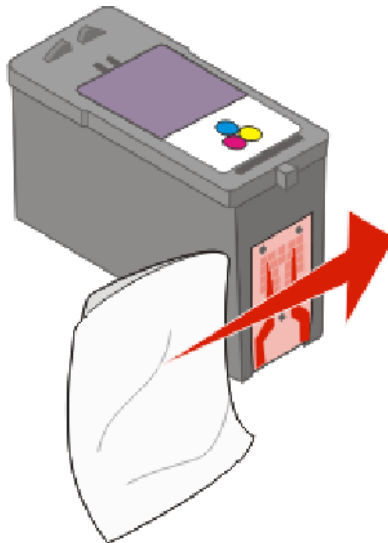

- 5 Повторите действия 3 и 4, используя другой чистый участок ткани, а затем дайте соплам и контактам полностью просохнуть.
- 6 Установите картриджи на место и распечатайте документ еще раз.
- 7 Если качество печати не улучшилось, прочистите сопла, а затем попробуйте распечатать документ еще раз.
- 8 Повторите шаг 7 еще два раза.
- 9 Если качество печати остается неудовлетворительным, замените картриджи.

Хранение картриджей

- Храните новые картриджи в упаковке до тех пор, пока не решите их установить.
- Извлекайте картридж из принтера только в случае его замены или чистки и храните его в герметичном контейнере. Если картриджи оставить без упаковки на длительное время, возможны сбои при печати с помощью этих картриджей.

Чистка стекла сканера

- 1 Смочите в воде чистую ткань без ворса.
- 2 Осторожно начисто протрите стекло сканера.

Примечание. Убедитесь, что все чернила или корректурная жидкость на документе полностью высохли, перед тем как положить его на стекло сканера.

Чистка корпуса принтера

- 1 Убедитесь, что принтер выключен и отключен от электророзетки.



ВНИМАНИЕ-ОПАСНОСТЬ ПОРАЖЕНИЯ ТОКОМ: Во избежание поражения электрическим током, прежде чем продолжить, отсоедините кабель питания от электророзетки и отсоедините все кабели принтера.

- 2 Извлеките бумагу с опоры для бумаги и из выходного лотка.
- 3 Смочите в воде чистую ткань без ворса.

Внимание! Возможность повреждения: Не пользуйтесь бытовыми чистящими средствами или растворами, поскольку они могут повредить покрытие принтера.

- 4 Протрите только наружную поверхность принтера, удалите остатки чернил, накопившиеся на выходном лотке для бумаги.

Внимание! Возможность повреждения: Протирание корпуса влажной тряпкой может привести к повреждению принтера.

- 5 Перед печатью убедитесь, что опора для бумаги и выходной лоток сухие.

Заказ принадлежностей

Заказ картриджей

Модели Lexmark 4900 Series

Элемент	Номер по каталогу	В среднем картриджа хватает (стандартных страниц) ¹
Черный картридж	42A	Ресурсы картриджей в страницах приведены на веб-узле www.lexmark.com/pageyields .
Черный картридж ²	42	
Черный картридж повышенной емкости ²	44XL	
Цветной картридж	41A	
Цветной картридж ²	41	
Цветной картридж повышенной емкости ²	43XL	
Фотокартридж	40	Не применимо

¹ Значения получены при непрерывной печати. Значение емкости картриджа заявлено в соответствии с ISO/IEC 24711.

² Картридж с лицензией на программу возврата

Заказ бумаги и других принадлежностей

Чтобы приобрести расходные материалы или найти ближайшего продавца, посетите веб-узел www.lexmark.com.

Для получения наилучших результатов при печати фотографий или изображений с высоким качеством используйте фотобумагу Lexmark или фотобумагу Lexmark PerfectFinish™ и картриджи Lexmark.

Элемент	Описание
Фотобумага Lexmark	<ul style="list-style-type: none">• Letter• A4• 4 x 6 дюймов• 10 x 15 см
Фотобумага Lexmark Perfectfinish™	<ul style="list-style-type: none">• Letter• A4• 4 x 6 дюймов• 10 x 15 см• L
Кабель USB	Номер по каталогу 1021294



Восстановление заводских настроек



Восстановление всех настроек

Можно восстановить исходные настройки принтера, не открывая меню принтера.

Примечание. При восстановлении заводских настроек по умолчанию будут удалены все ранее выбранные параметры принтера.

- 1 Выключите принтер.

Примечание. Убедитесь в том, что принтер не находится в экономии энергии. Нажмите и удерживайте 2 секунды кнопку  для отключения принтера. Если в меню настройки настроен тайм-аут перехода в режим экономии энергии, нажмите и удерживайте кнопку  в соответствии с настройкой времени в меню.

- 2 На панели управления принтера нажмите и удерживайте кнопку  и , а затем нажмите кнопку , чтобы включить принтер.

Сброс настроек меню

- 1 На панели управления принтера нажмите кнопку .
- 2 Нажимайте кнопку со стрелкой вверх или вниз до тех пор, пока не будет выделен пункт **По умолчанию**, а затем нажмите кнопку **ОК**.
- 3 Нажимайте кнопку со стрелкой вверх или вниз до тех пор, пока не будет выделен пункт **Задать по умолчанию**, а затем нажмите кнопку **ОК**.
- 4 Нажимайте кнопку со стрелкой вверх или вниз до тех пор, пока не будет выделен пункт **Использовать заводские**, а затем нажмите кнопку **ОК**.
- 5 Нажмите кнопку **ОК** еще раз.
- 6 При появлении запроса с помощью кнопок со стрелками вверх выберите язык, а затем нажмите кнопку **ОК**.
- 7 С помощью кнопок со стрелками вверх выберите страну или регион, а затем нажмите кнопку **ОК**.
На дисплее появится сообщение **Исходная настройка завершена**.

Поиск и устранение неисправностей

Использование программного обеспечения для поиска и устранения неисправностей принтера (только для Windows)

Центр обслуживания Lexmark предоставляет пошаговые инструкции по поиску и устранению неисправностей, содержит ссылки на задачи по обслуживанию принтера и ресурсы технической поддержки.

Центр обслуживания Lexmark можно открыть одним из следующих способов:

Способ 1	Способ 2
В диалоговом окне сообщения об ошибке щелкните ссылку Для получения дополнительной помощи используйте Центр обслуживания Lexmark .	<ol style="list-style-type: none">1 Выполните одно из следующих действий.<ul style="list-style-type: none">• В системе Windows Vista нажмите .• В системе Windows XP или более ранних версиях нажмите кнопку Пуск.2 Выберите Все программы или Программы, а затем выберите в списке папку программ принтера.3 Выберите Центр обслуживания Lexmark.

Поиск и устранение неисправностей при установке

Сообщения на дисплее отображаются на другом языке

Возможные решения. Попробуйте выполнить одно из следующих действий.

Изменение языка во время первоначальной настройки

Во время первоначальной настройки при каждом восстановлении заводских настроек по умолчанию для принтера отображается запрос на выбор языка.

Чтобы выбрать язык, нажимайте кнопку со стрелкой вверх или вниз до тех пор, пока не будет выделен необходимый язык, а затем нажмите кнопку **ОК**.

Выбор другого языка после первоначальной настройки

- 1 На панели управления принтера нажмите кнопку .
- 2 Нажимайте кнопку со стрелкой вверх или вниз до тех пор, пока не будет выделен пункт **Настройка устройства**, а затем нажмите кнопку **ОК**.

- 3 Нажмите кнопку **ОК** еще раз.
- 4 Нажимайте кнопку со стрелкой вверх или вниз до тех пор, пока не будет выделен необходимый язык, а затем нажмите кнопку **ОК**.

Не горит кнопка питания

Возможные решения. Попробуйте выполнить одно или несколько из следующих рекомендуемых действий.



Нажмите кнопку питания.

Убедитесь в том, что принтер включен, нажав кнопку .

Отсоедините и снова подсоедините кабель питания.

- 1 Выключите кабель питания из розетки, а затем из принтера.
- 2 Вставьте кабель питания до упора в разъем питания на принтере.



- 3 Подсоедините кабель питания к электророзетке, к которой ранее были подсоединены другие устройства.
- 4 Если индикатор  не горит, нажмите кнопку .

Установка программного обеспечения не выполнена

Если возникли проблемы во время установки или принтер не отображается в списке в папке принтеров или в списке доступных принтеров при отправке задания на печать, можно попробовать удалить и повторно установить программное обеспечение.

Дополнительные возможные решения. Попробуйте выполнить одно или несколько из следующих рекомендуемых действий:

Проверьте, поддерживается ли используемая операционная система



Поддерживаются следующие операционные системы: Windows Vista, Windows XP, Windows 2000 с пакетом обновления 3 или более поздней версии и Mac OS X версий 10.5, 10.4 и 10.3.

Убедитесь, что компьютер соответствует минимальным требованиям к системе, указанным на коробке принтера

Проверка соединения USB

- 1 Проверьте, нет ли видимых повреждений на кабеле USB. В случае повреждения кабеля следует использовать новый.
- 2 Надежно подключите квадратный разъем кабеля USB к гнезду на задней панели принтера.
- 3 Надежно подключите прямоугольный разъем кабеля USB к порту USB компьютера.
Порт USB помечен значком USB .

Снова подключите блок питания

- 1 Нажмите кнопку , чтобы выключить принтер.
- 2 Отсоедините кабель питания от розетки.
- 3 Аккуратно отсоедините кабель питания от принтера.
- 4 Снова подключите кабель питания.
- 5 Подключите кабель питания к электрической розетке.
- 6 Нажмите кнопку , чтобы включить принтер.

Временно отключите программы для обеспечения безопасности в Windows

- 1 Закройте все открытые программы.
- 2 Отключите все программы для обеспечения безопасности.
- 3 Выполните одно из следующих действий.
 - В системе Windows Vista нажмите .
 - В системе Windows XP или более ранних версиях нажмите кнопку **Пуск**.
- 4 Выберите **Компьютер** или **Мой компьютер**.
- 5 Дважды нажмите на значок компакт-диска или диска DVD.
- 6 Если необходимо, дважды нажмите на файл **setup.exe**.
- 7 Следуйте инструкциям на экране компьютера для установки программного обеспечения.
- 8 По завершении установки снова включите программы для обеспечения безопасности.

Страница не распечатывается

Возможные решения. Попробуйте выполнить одно или несколько из следующих рекомендуемых действий:

Проверьте сообщения

Если появится сообщение об ошибке, устраните ошибку перед повторной попыткой печати.

Проверьте питание

Если индикатор  не горит, убедитесь в том, что кабель питания правильно подключен к принтеру и к исправной розетке, от которой работают другие устройства.

Извлеките и повторно загрузите бумагу

Проверьте чернила

Проверьте уровни чернил и при необходимости установите новые картриджи.

Проверьте картриджи

- 1 Извлеките картриджи.
- 2 Убедитесь, что удалены прозрачная лента и наклейка.

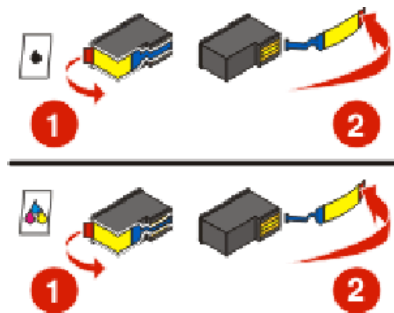

- 3 Установите картриджи.

Проверьте настройки принтера по умолчанию и убедитесь, что печать не приостановлена

Для пользователей Windows

- 1 Выполните одно из следующих действий.

В системе Windows Vista

- а Нажмите кнопку .
- б Выберите **Панель управления**.
- в В разделе "Оборудование и звук" выберите **Принтер**.

В системе Windows XP

- а Нажмите кнопку **Старт**.
- б Выберите **Принтеры и факсы**.

В системе Windows 2000

- а Нажмите кнопку **Старт**.
- б Выберите **Настройка** → **Принтеры**.

- 2 Дважды нажмите на принтер.

3 Выберите **Принтер**.

- Убедитесь, что рядом с пунктом "Приостановить печать" отсутствует галочка.
- Если рядом с параметром "Использовать принтер по умолчанию" не установлена галочка, то необходимо выбрать принтер для всех файлов, которые требуется напечатать.

Для пользователей Macintosh

Для операционной системы Mac OS X версии 10.5

1 На рабочем столе Finder нажмите → **System Preferences** → **Print & Fax**.

2 В раскрывающемся меню Default Printer проверьте, выбран ли принтер в качестве принтера по умолчанию.

Если принтер не выбран в качестве принтера по умолчанию, необходимо выбирать принтер для всех файлов, которые требуется напечатать.

Если требуется выбрать принтер в качестве принтера, используемого по умолчанию, выберите принтер в раскрывающемся меню Default Printer.

3 Выберите **Open Print Queue**.

Появится диалоговое окно очереди печати.

Убедитесь в том, что печать задания не отложена. Если печать задания отложена:

- Если необходимо возобновить печать определенного задания, выберите имя документа, а затем нажмите **Resume**.
- Если требуется возобновить печати всех заданий в очереди, выберите **Resume Printer**.

Для операционной системы Mac OS X версии 10.4 или более ранней

1 На рабочем столе Finder нажмите **Go** → **Utilities** → **Print Center** или **Printer Setup Utility**.

Появится диалоговое окно "Printer List".

2 Дважды нажмите на принтер.

Появится диалоговое окно очереди печати.

- Убедитесь в том, что печать задания не отложена.

Если печать задания отложена:

- Если необходимо возобновить печать определенного задания, выберите имя документа, а затем нажмите **Resume**.
- Если требуется возобновить печати всех заданий в очереди, выберите **Start Jobs**.
- Если принтер не выделен жирным шрифтом, то он не является принтером, используемым по умолчанию. Необходимо выбирать принтер для всех файлов, которые требуется напечатать.

Если требуется выбрать принтер в качестве принтера, используемого по умолчанию:

- а Верните в диалоговое окно Printer List и выберите принтер.
- б Выберите **Make Default**.

Отсоедините и снова подсоедините блок питания

1 Нажмите кнопку , чтобы выключить принтер.

2 Отсоедините кабель питания от розетки.

- 3 Отсоедините блок питания от принтера.
- 4 Снова подключите кабель питания.
- 5 Подключите кабель питания к электрической розетке.
- 6 Нажмите кнопку , чтобы включить принтер.

Удаление и повторная установка программного обеспечения



Если возникли проблемы во время установки или принтер не отображается в папке принтеров или в списке доступных принтеров при отправке задания на печать, можно попробовать удалить и повторно установить программное обеспечение.

Устранение неполадок питания принтера

Невозможен обмен данными между принтером и компьютером.

Возможные решения. Попробуйте выполнить одно или несколько из следующих рекомендуемых действий:

Убедитесь, что кабель питания правильно подключен к принтеру

- 1 Нажмите кнопку , чтобы выключить принтер.
- 2 Отсоедините кабель питания от розетки.
- 3 Отсоедините блок питания от принтера.
- 4 Снова подключите кабель питания.
- 5 Подключите кабель питания к электрической розетке.
- 6 Нажмите кнопку , чтобы включить принтер.

Убедитесь в том, что принтер не находится в спящем режиме

Если индикатор питания медленно мигает, принтер находится в спящем режиме.

- 1 Отсоедините кабель питания от розетки электросети.
- 2 Подождите десять секунд, а затем снова подключите кабель питания к розетке.
- 3 Нажмите кнопку , чтобы включить принтер.

Удаление и повторная установка программного обеспечения

Если принтер работает неправильно или при попытке его использования появляется сообщение об ошибке связи, возможно, потребуется удалить, а затем повторно установить программное обеспечение принтера.

Для пользователей Windows

- 1 Выполните одно из следующих действий.
 - В системе Windows Vista нажмите .
 - В системе Windows XP или более ранних версиях нажмите кнопку **Пуск**.

- 2 Выберите **Все программы** или **Программы**, а затем выберите в списке папку программ принтера.
- 3 Выберите **Удалить**.
- 4 Следуйте инструкциям на экране компьютера для удаления программного обеспечения принтера.
- 5 Перед повторной установкой программного обеспечения принтера перезагрузите компьютер.
- 6 Нажмите кнопку **Отмена** во всех экранах обнаружения нового устройства.
- 7 Вставьте установочный компакт-диск и следуйте указаниям на экране компьютера для повторной установки программного обеспечения.

Если экран установки автоматически не отображается после перезагрузки компьютера, выполните одно из следующих действий:

В системе Windows Vista

- а Нажмите кнопку .
- б В поле "Начать поиск" введите `D:\setup.exe`, где D соответствует букве имени дискового компакт-дисков или дисков DVD.

В системе Windows XP или более ранних версиях

- а Нажмите кнопку **Старт**.
- б Выберите пункт **Выполнить**.
- в Введите `D:\setup.exe`, где D соответствует букве имени дискового компакт-дисков или дисков DVD.

Для пользователей Macintosh

- 1 Закройте все приложения.
- 2 На рабочем столе Finder дважды щелкните папку принтера.
- 3 Дважды нажмите на значок **Uninstaller**.
- 4 Следуйте инструкциям на экране компьютера для удаления программного обеспечения принтера.
- 5 Перед повторной установкой программного обеспечения принтера перезагрузите компьютер.
- 6 Вставьте установочный компакт-диск и следуйте указаниям на экране компьютера для повторной установки программного обеспечения.

Если программа по-прежнему устанавливается неправильно, посетите веб-узел **www.lexmark.com** для поиска последней версии программы.

- 1 Во всех странах, кроме США, требуется выбрать страну или регион.
- 2 Выберите ссылки для получения драйверов и файлов для загрузки.
- 3 Выберите семейство принтеров.
- 4 Выберите модель принтера.
- 5 Выберите операционную систему.
- 6 Выберите файл, который требуется загрузить, и следуйте указаниям на экране компьютера.

Включение порта USB в системе Windows

Чтобы убедиться, что на компьютере включен порт USB:

1 Выполните одно из следующих действий.

В системе Windows Vista

- а** Нажмите  → **Панель управления**.
- б** Выберите **Система и обслуживание** → **Система**.
- в** Выберите вкладку **Устройства**.

В системе Windows XP

- а** Нажмите кнопку **Старт**.
- б** Выберите **Панель управления** → **Производительность и обслуживание** → **Система**.
- в** На вкладке "Оборудование" выберите **Диспетчер устройств**.

В системе Windows 2000

- а** Нажмите кнопку **Старт**.
- б** Выберите **Настройка** → **Панель управления** → **Система**.
- в** На вкладке "Оборудование" выберите **Диспетчер устройств**.

2 Нажмите на знак плюс (+) рядом с элементом **Контроллеры универсальной последовательной шины USB**.

Если пункты "Универсальный хост-контроллер USB" и "Корневой разветвитель для USB" указаны в списке, порт USB включен.

Для получения дополнительных сведений см. документацию по компьютеру.

Поиск и устранение неисправностей в беспроводных сетях

Контрольный список поиска и устранения неисправностей в беспроводных сетях

Прежде чем начать операции по поиску и устранению неисправностей принтера, проверьте следующее:

- Блок питания подключен к принтеру, и кнопка  включена.
- Указано правильное имя SSID.
Распечатайте страницу настроек сети, чтобы проверить имя SSID, используемое принтером.
Если вы не уверены в правильности имени SSID, снова запустите программу настройки беспроводной сети.
- Используется правильный ключ WEP или идентификационная фраза WPA (если используется система безопасности сети).

Войдите на беспроводную точку доступа (беспроводной маршрутизатор) и проверьте настройки безопасности.

Ключ безопасности аналогичен паролю. Для всех устройств в одной беспроводной сети (WEP, WPA или WPA2) используется одинаковый ключ безопасности.

Если вы не уверены в правильности сведений по безопасности, снова запустите программу настройки беспроводной сети.

- Беспроводная сеть работает правильно.

Попробуйте получить доступ к другим компьютерам в беспроводной сети.

Если в сети возможен доступ к Интернету, попробуйте подключиться к Интернету через беспроводное соединение.

- Принтер находится в радиусе действия беспроводной сети.

В большинстве сетей принтер должен находиться на расстоянии не более 100 футов (30 метров) от беспроводной точки доступа (беспроводного маршрутизатора).

- Индикатор Wi-Fi горит.
- Драйвер принтера установлен на компьютере, на котором выполняется задание.
- Выбран правильный порт принтера.
- Компьютер и принтер подключены к одной и той же беспроводной сети.
- Принтер находится на удаленном расстоянии от других препятствий или электронных устройств, которые могут создавать помехи сигналам в беспроводной сети.

Убедитесь, что принтер и беспроводная точка доступа не отделены друг от друга столбами, стенами или опорами из металла или бетона.

Помехи сигналам в беспроводной сети могут создавать многие устройства, включая видеоняни, двигатели, беспроводные телефоны, камеры слежения и другие беспроводные устройства, а также некоторые устройства Bluetooth.

Печать страницы настройки сети

На *странице настройки сети* перечислены параметры настройки принтера, включая IP-адрес и MAC-адрес принтера. Печать страницы настройки сети возможна только в том случае, если в принтере установлен внутренний беспроводной сервер печати.

- 1 Загрузите обычную бумагу.
- 2 На панели управления принтера нажмите кнопку .
- 3 Нажимайте кнопку со стрелкой вверх или вниз до тех пор, пока не будет выделен пункт **Настройка сети**, а затем нажмите кнопку **ОК**.
- 4 Нажмите кнопку **ОК**, чтобы выбрать параметр **Печать страницы настройки**.
- 5 Нажмите кнопку **ОК** еще раз.

Будет напечатана страница настройки сети.

После подключения кабеля USB не выполняется настройка беспроводной сети

Проверьте кабель USB

Если после подсоединения кабеля USB с помощью программы настройки невозможно продолжить настройку работы принтера в беспроводной сети, возможно, кабель поврежден. Попробуйте выполнить одно или несколько из следующих рекомендуемых действий:

- Убедитесь в том, что кабель USB не поврежден. При наличии видимых повреждений кабеля USB используйте новый кабель.
- Подсоедините кабель напрямую к принтеру и компьютеру. В некоторых случаях помехи соединению USB могут создавать концентраторы, коммутаторы и стыковочные станции.
- Проверьте, правильно ли подсоединен кабель USB.
 - 1 Подсоедините большой прямоугольный разъем к любому порту USB на компьютере. Порты USB могут располагаться на передней или на задней панели компьютера как горизонтально, так и вертикально.

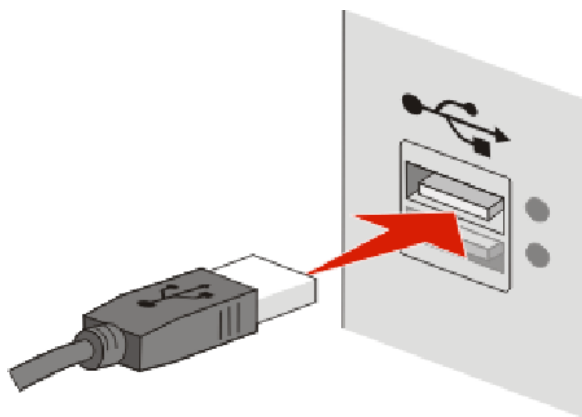

- 2 Подключите небольшой квадратный разъем к принтеру.

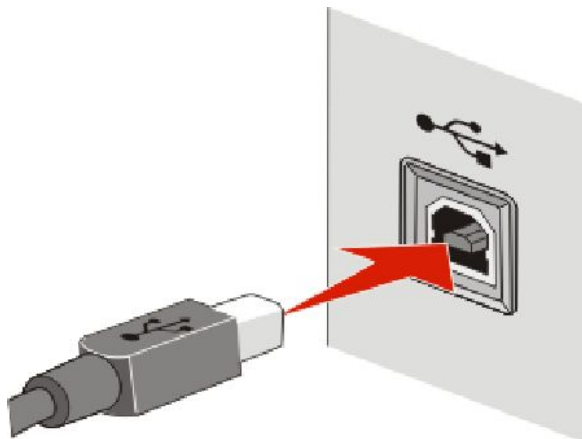

Почему принтер отсутствует в этом списке?

При попытке настройки беспроводного принтера на другом компьютере принтер может не отображаться в списке принтеров, доступных в сети. В этом случае проверьте следующее:

Убедитесь, что компьютер и принтер подключены к одной и той же беспроводной сети

Возможно, принтер и компьютер находятся в разных беспроводных сетях. Имя сети SSID, к которой подключен принтер, должно совпадать с именем SSID компьютера, если компьютер подключен к беспроводной сети.

- 1 Узнайте имя SSID сети, к которой подключен компьютер.
 - а Введите IP-адрес беспроводной точки доступа (беспроводного маршрутизатора) в поле адреса в обозревателе.

Если IP-адрес беспроводной точки доступа неизвестен:

- 1 Выполните одно из следующих действий.

В системе Windows Vista

- а Нажмите кнопку .
- б Выберите **Все программы** → **Стандартные**.
- в Выберите пункт **Командная строка**.

В системе Windows XP или более ранних версиях

- а Нажмите кнопку **Старт**.
 - б Выберите **Все программы** или **Программы** → **Стандартные** → **Командная строка**.
- 2 Введите `ipconfig`.
 - 3 Нажмите клавишу **Enter**.
 - В разделе "Шлюз по умолчанию" обычно отображается беспроводная точка доступа.
 - IP-адрес отображается в виде четырех наборов цифр, разделенных точками, например 192.168.2.134.
- б При появлении запроса введите имя пользователя и пароль маршрутизатора.
 - в Нажмите кнопку **ОК**.
 - г На главной странице выберите **Беспроводные** или другой раздел, где хранятся настройки. Отобразится имя SSID.
 - д Запишите имя SSID.

Примечание. Скопируйте его точно, обращая внимание на строчные и прописные буквы.

- 2 Распечатайте страницу настройки сети принтера.

В разделе "Беспроводная сеть" найдите имя SSID.
- 3 Сравните имя SSID принтера и компьютера.

Если имена SSID совпадают, то компьютер и принтер подключены к одной и той же беспроводной сети.

Если имена SSID отличаются, запустите программу настройки беспроводной сети Lexmark еще раз для настройки подключения принтера к беспроводной сети, которая используется компьютером.

Убедитесь, что компьютер не подключен к виртуальной частной сети

Большинство сетей VPN разрешают для компьютеров обмен данными только с VPN, а одновременная связь с другими сетями не поддерживается. Перед установкой драйвера на компьютере или запуском программы настройки беспроводной связи на компьютере отключите сеть VPN.

Чтобы проверить, подключен ли компьютер к сети VPN, откройте программу клиента VPN и проверьте подключения VPN. Если клиентская программа VPN не установлена, проверьте подключения вручную, используя клиента VPN Windows.

Если требуется возможность одновременного подключения к локальной сети и к сети VPN, специалист по поддержке VPN должен включить раздельное туннелирование. Следует иметь в виду, что в некоторых организациях запрещено раздельное туннелирование вследствие технических ограничений или соображений безопасности.

Не удается выполнить печать в беспроводной сети

Если возникли проблемы во время установки или принтер не отображается в папке принтеров или в списке доступных принтеров при отправке задания на печать, можно попробовать удалить и повторно установить программное обеспечение.

Возможные решения. Попробуйте выполнить одно или несколько из следующих рекомендуемых действий:

Убедитесь в том, что компьютер подключен к беспроводной точке доступа (беспроводному маршрутизатору).

- Проверьте наличие доступа в Интернет. Для этого откройте обозреватель и введите адрес любого узла.
- Если в беспроводной сети имеются другие компьютеры или ресурсы, проверьте возможность доступа к ним с компьютера.

Переместите компьютер и/или принтер ближе к беспроводному маршрутизатору

Несмотря на то, что возможное расстояние между устройствами в сетях 802.11b или 802.11g составляет 300 футов (91,4 м), максимальный рабочий диапазон для оптимальной работы обычно составляет 100-150 футов (30-45 м).

Переместите точку доступа, чтобы уменьшить помехи

Возможно появление временных помех от других устройств, таких как микроволновые печи и другие бытовые приборы, радиотелефоны, видеоняни и камеры систем безопасности. Убедитесь в том, что точка доступа находится на удалении от таких устройств.

Проверьте, что принтер находится в той же беспроводной сети, что и компьютер

Распечатайте страницу настройки сети. Для получения сведений о печати страницы настроек сети см. документацию, прилагаемую к принтеру.

Убедитесь, что имя SSID, используемое принтером, совпадает с именем SSID беспроводной сети. Если вы затрудняетесь с тем, как найти имя SSID сети, используйте один из следующих способов.

Для пользователей Windows

- 1 Введите IP-адрес беспроводной точки доступа в поле адреса в обозревателе.

Если IP-адрес беспроводной точки доступа неизвестен:

- a Выполните одно из следующих действий.

В системе Windows Vista

- 1 Нажмите кнопку .
- 2 Выберите **Все программы** → **Стандартные**.
- 3 Выберите пункт **Командная строка**.

В системе Windows XP или более ранних версиях

- 1 Нажмите кнопку **Старт**.
- 2 Выберите **Все программы** или **Программы** → **Стандартные** → **Командная строка**.

- b Введите `ipconfig`.

- v Нажмите клавишу **Enter**.

- В разделе "Шлюз по умолчанию" обычно отображается беспроводная точка доступа.
- IP-адрес отображается в виде четырех наборов цифр, разделенных точками, например 192.168.0.100. IP-адрес также может начинаться с чисел 10 или 169. Это определяется операционной системой или программным обеспечением беспроводной сети.

- 2 При появлении соответствующего запроса введите имя пользователя и пароль для беспроводной точки доступа.
- 3 Нажмите кнопку **ОК**.
- 4 На главной странице выберите **Wireless** или другой раздел, где хранятся настройки. Отобразится имя SSID.
- 5 Запишите имя SSID, тип системы безопасности, а также ключ WEP/фразу доступа WPA (если они отображаются).

Примечание. Обязательно скопируйте данные о сети точно, обращая внимание на строчные и прописные буквы.

- 6 Сохраните имя SSID и ключ WEP или фразу доступа в безопасном месте для будущих справок.

Использование Macintosh с базовой станцией AirPort

В Mac OS X версии 10.5

- 1 В меню выберите пункт  → **System Preferences**.
- 2 Выберите **Network**.

3 Выберите **AirPort**.

В раскрывающемся меню "Network Name" появится имя SSID сети, к которой подключен компьютер.

4 Запишите имя SSID.

В Mac OS X версии 10.4 или более ранней

1 В меню выберите пункт **Go → Applications**.

2 В папке Applications дважды нажмите на значок **Internet Connect**.

3 На панели инструментов нажмите значок **AirPort**.

В раскрывающемся меню "Network" появится имя SSID сети, к которой подключен компьютер.

4 Запишите имя SSID.

Использование Macintosh с беспроводной точкой доступа

1 Введите IP-адрес беспроводной точки доступа в поле адреса в обозревателе и перейдите к шагу 2.

Если IP-адрес беспроводной точки доступа неизвестен, выполните следующее:

В Mac OS X версии 10.5

а В меню выберите пункт  → **System Preferences**.

б Выберите **Network**.

в Выберите **AirPort**.

г Нажмите кнопку **Advanced**.

д Выберите **TCP/IP**.

В разделе «Router» обычно отображается беспроводная точка доступа.

В Mac OS X версии 10.4 или более ранней

а В меню выберите пункт  → **System Preferences**.

б Выберите **Network**.

в В раскрывающемся меню "Show" выберите пункт **Airport**.

г Выберите **TCP/IP**.

В разделе «Router» обычно отображается беспроводная точка доступа.

2 При появлении соответствующего запроса введите имя пользователя и пароль.

3 Нажмите кнопку **OK**.

4 На главной странице выберите **Wireless** или другой раздел, где хранятся настройки. Отобразится имя SSID.

5 Запишите имя SSID, тип системы безопасности, а также ключ WEP/фразу доступа WPA (если они отображаются).

Примечания.

- Обязательно скопируйте данные о сети точно, обращая внимание на строчные и прописные буквы.
- Сохраните имя SSID и ключ WEP или фразу доступа в безопасном месте для будущих справок.

Проверка ключа WEP или фразы доступа WPA

Если для беспроводной точки доступа используется защита WEP (Wired Equivalent Privacy), ключ WEP должен быть следующим.

- Ровно 10 или 26 шестнадцатеричных символов. Шестнадцатеричные символы: A-F, a-f и 0-9.
или
- Ровно 5 или 13 символов ASCII. Символами ASCII являются буквы, цифры, а также символы на клавиатуре. При использовании символов ASCII в ключе WEP необходимо учитывать состояние регистра.

Если для беспроводной точки доступа используется защита WPA (Wi-Fi Protected Access), фраза доступа WPA должна быть следующей.

- От 8 до 63 символов ASCII. При использовании символов ASCII в идентификационной фразе WPA необходимо учитывать состояние регистра.
или
- Ровно 64 шестнадцатеричных символа. Шестнадцатеричные символы: A-F, a-f и 0-9.

Примечание. Если эти сведения неизвестны, обратитесь к документации, прилагаемой к беспроводной сети или к специалисту, который настраивал беспроводную сеть.

Прервите соединение сеанса VPN

Если соединение VPN используется для подключения к другой сети, то доступ к принтеру по беспроводной сети будет невозможен. Завершите сеанс VPN и повторите попытку печати.

Проверьте расширенные настройки безопасности

- Если для ограничения доступа в беспроводную сеть используется фильтрация MAC-адресов, необходимо добавить MAC-адрес принтера в список адресов, для которых разрешено подключение к беспроводной точке доступа.
- Если беспроводная точка доступа может выдавать только ограниченное число IP-адресов, то для подключения принтера необходимо изменить настройку ограничения числа адресов.

Примечание. Если неизвестно, как внести эти изменения, обратитесь к документации, прилагаемой к беспроводной сети или к специалисту, который настраивал беспроводную сеть.

Печать невозможна, на компьютере установлен брандмауэр

Брандмауэры сторонних компаний (не Microsoft) могут запрещать печать в беспроводной сети. Если принтер и компьютер настроены правильно, беспроводная сеть работает, но печать не выполняется, возможно, проблема связана с брандмауэром. Если на компьютере установлен брандмауэр (отличный от брандмауэра Windows), попробуйте выполнить одно или несколько из следующих действий:

- Обновите брандмауэр, используя последний пакет обновления, выпущенный разработчиком. Для получения сведений о процедуре обновления см. документацию по брандмауэру.
- Если при установке принтера или попытке печати программа запрашивает доступ в брандмауэре, убедитесь, что выполнение этих программ разрешено.
- На время отключите брандмауэр и установите на компьютере беспроводной принтер. По завершении установки беспроводного принтера снова включите брандмауэр.

Не горит индикатор Wi-Fi

Проверьте питание

Убедитесь, что горит индикатор .

Индикатор Wi-Fi горит зеленым, но принтер не печатает (только Windows)

Если настройка беспроводной печати выполнена, все параметры указаны правильно, но принтер не печатает, попробуйте выполнить одно или несколько из следующих действий.

Завершите установку беспроводного принтера

Не приступайте к печати, не вынимайте установочный компакт-диск и не отсоединяйте установочный кабель, пока не появится экран завершения настройки беспроводной сети.

Включите принтер

Убедитесь, что принтер включен.

- 1 Выполните одно из следующих действий.

В системе Windows Vista

- а Нажмите кнопку .
- б Выберите **Панель управления**.
- в В разделе "Оборудование и звук" выберите **Принтер**.

В системе Windows XP

- а Нажмите кнопку **Старт**.
- б Выберите **Принтеры и факсы**.

В системе Windows 2000

- а Нажмите кнопку **Старт**.
- б Выберите **Настройка → Принтеры**.

- 2 Нажмите правой кнопкой мыши имя нового принтера. В меню выберите пункт **Использовать принтер в оперативном режиме**.
- 3 Закройте окно "Принтеры" или "Принтеры и факсы", а затем повторите печать.

Выберите беспроводной принтер

Возможно, для беспроводной печати на принтере потребуется выбрать беспроводной принтер на компьютере.

- 1 Выполните одно из следующих действий.

В системе Windows Vista

- а Нажмите кнопку .
- б Выберите **Панель управления**.
- в В разделе "Оборудование и звук" выберите **Принтер**.

В системе Windows XP

- а Нажмите кнопку **Старт**.
- б Выберите **Принтеры и факсы**.

В системе Windows 2000

- а Нажмите кнопку **Старт**.
 - б Выберите **Настройка → Принтеры**.
- 2 Нажмите правой кнопкой мыши на принтер **Lexmark XXXX Series (сетевой)**, где XXXX – номер модели принтера.
 - 3 В меню выберите пункт **Использовать принтер в оперативном режиме**.
 - 4 Закройте окно "Принтеры" или "Принтеры и факсы", а затем повторите печать.

Выберите беспроводной порт

Если ранее принтер был установлен как локально подключенный, то для работы в беспроводной сети, возможно, потребуется выбрать беспроводной принтер.

- 1 Выполните одно из следующих действий.

В системе Windows Vista

- а Нажмите кнопку .
- б Выберите **Панель управления**.
- в В разделе "Оборудование и звук" выберите **Принтер**.

В системе Windows XP

- а Нажмите кнопку **Старт**.
- б Выберите **Принтеры и факсы**.

В системе Windows 2000

- а** Нажмите кнопку **Старт**.
- б** Выберите **Настройка → Принтеры**.
- 2** Нажмите правой кнопкой мыши принтер и выберите в меню пункт **Свойства**.
- 3** Откройте вкладку **Порты**.
- 4** Найдите выбранный порт. Выбранный порт отмечен галочкой в столбце «Порт».
- 5** Если в столбце "Описание" указано, что выбранный порт является портом USB, прокрутите список и выберите порт с описанием "Порт принтера".
- 6** Нажмите кнопку **ОК**, а затем повторите печать.

Индикатор Wi-Fi во время установки мигает оранжевым (только Windows)

Когда индикатор Wi-Fi мигает оранжевым, это значит, что принтер настроен для работы в беспроводной сети, но не подключен к сети, для которой он был настроен. Возможно, принтеру не удалось подключиться к сети из-за помех или удаленности от беспроводной точки доступа (беспроводного маршрутизатора). Возможно также, необходимо изменить его настройки.

Возможные решения. Попробуйте выполнить одно или несколько из следующих рекомендуемых действий:

Убедитесь в том, что точка доступа включена

проверьте точку доступа и при необходимости включите ее.

Переместите точку доступа, чтобы уменьшить помехи

Возможно появление временных помех от других устройств, таких как микроволновые печи и другие бытовые приборы, радиотелефоны, видеоняни и камеры систем безопасности. Убедитесь в том, что точка доступа находится на удалении от таких устройств.

Попробуйте настроить внешние антенны

Как правило, лучшее качество сигнала наблюдается, когда антенны направлены вверх. В некоторых случаях качество может улучшиться, если попробовать установить антенну принтера и/или беспроводной точки доступа (беспроводного маршрутизатора) под другими углами.

Переместите принтер

Переместите принтер ближе к точке доступа. Несмотря на то, что возможное расстояние между устройствами в сетях 802.11b или 802.11g составляет 300 футов (91,4 м), максимальный рабочий диапазон для оптимальной работы обычно составляет 100-150 футов (30-45 м).

Уровень сигнала сети можно узнать на странице настройки сети.

Проверка ключей безопасности

Если используется тип безопасности WEP

Допустимым является ключ WEP, который:

- Ровно 10 или 26 шестнадцатеричных символов. Шестнадцатеричные символы: A-F, a-f и 0-9.
или
- Ровно 5 или 13 символов ASCII. Символами ASCII являются буквы, цифры, а также символы на клавиатуре.

Если используется тип безопасности WPA

Допустимой фразой доступа WPA является фраза доступа, которая:

- От 8 до 63 символов ASCII. При использовании символов ASCII в идентификационной фразе WPA необходимо учитывать состояние регистра.
или
- Ровно 64 шестнадцатеричных символа. Шестнадцатеричные символы: A-F, a-f и 0-9.

Если в беспроводной сети не используется система безопасности, тогда ключ безопасности будет отсутствовать. Не рекомендуется использовать незащищенную беспроводную сеть, поскольку это может привести к несанкционированному использованию ваших сетевых ресурсов.

Проверьте MAC-адрес

Если в сети используется фильтрация MAC-адресов, убедитесь, что MAC-адрес добавлен в список разрешенных MAC-адресов. Таким образом обеспечивается возможность работы принтера в сети. Для получения дополнительных сведений см. раздел "Как найти MAC-адрес?" на стр. 56.

Отправьте команду Ping на беспроводную точку доступа, чтобы проверить работу сети.

- 1 Если IP-адрес беспроводной точки доступа неизвестен, найдите его.
 - a Выполните одно из следующих действий.

В системе Windows Vista

- 1 Нажмите кнопку .
- 2 Выберите **Все программы** → **Стандартные**.
- 3 Выберите пункт **Командная строка**.

В системе Windows XP или более ранних версиях

- 1 Нажмите кнопку **Старт**.
- 2 Выберите **Все программы** или **Программы** → **Стандартные** → **Командная строка**.

б Введите `ipconfig`.

в Нажмите клавишу **Enter**.

- В разделе "Шлюз по умолчанию" обычно отображается точка доступа.
- IP-адрес отображается в виде четырех наборов цифр, разделенных точками, например 192.168.0.100. IP-адрес также может начинаться с чисел 10 или 169. Это определяется операционной системой или программным обеспечением беспроводной сети.

- 2 Отправьте команду Ping на точку доступа.
 - а Выполните одно из следующих действий.

В системе Windows Vista

- 1 Нажмите кнопку .
- 2 Выберите **Все программы → Стандартные**.
- 3 Выберите пункт **Командная строка**.

В системе Windows XP или более ранних версиях

- 1 Нажмите кнопку **Старт**.
- 2 Выберите **Все программы** или **Программы → Стандартные → Командная строка**.

- б Введите `ping`, пробел, а затем IP-адрес беспроводной точки доступа. Например:

```
ping 192.168.0.100
```

- в Нажмите клавишу **Enter**.

- 3 Проверьте, отвечает ли беспроводная точка доступа:

- Если от точки доступа будет получен ответ, то появятся несколько строк, начинающиеся со слов “Reply from”.
Возможно, принтеру не удалось подключиться к беспроводной сети. Выключите, а затем повторно включите принтер, а затем повторите попытку.
- Если точка доступа не отвечает, то через несколько секунд появится надпись Request timed out.

Попробуйте выполнить следующее:

- а Выполните одно из следующих действий.

В системе Windows Vista

- 1 Нажмите кнопку .
- 2 Выберите **Панель управления**.
- 3 Выберите **Сеть и Интернет**.
- 4 Выберите **Центр управления сетями и общим доступом**.

В системе Windows XP или более ранних версиях

- 1 Нажмите кнопку **Старт**.
 - 2 Выберите **Панель управления**.
 - 3 Выберите **Сетевое подключение**.
- б Выберите необходимо соединение в списке имеющихся.

Примечание. Если компьютер подключен к точке доступа с помощью кабеля Ethernet, то в имени соединения может отсутствовать слово “беспроводное”.

- в Правой кнопкой мыши нажмите на соединение и выберите пункт **Восстановить**.

Повторно запустите программу настройки беспроводной сети

Если настройки беспроводной сети изменены, потребуется повторно запустить программу настройки принтера для беспроводной сети. Причины возможного изменения настроек включают изменение вручную ключей WEP или WPA, канала и других параметров сети, а также восстановление заводских настроек по умолчанию для беспроводного точки доступа.

Проблемы, связанные с ошибками настройки принтера для доступа в беспроводную сеть, можно также решить, повторно запустив программу настройки беспроводной сети.

Примечания.

- В случае изменения настроек сети измените их на всех сетевых устройствах перед изменением для точки доступа.
 - Если настройки беспроводной сети на точке доступа уже изменены, необходимо изменить настройки на всех других сетевых устройствах, чтобы они снова появились в сети.
- 1** Выполните одно из следующих действий.
 - В системе Windows Vista нажмите .
 - В системе Windows XP или более ранних версиях нажмите кнопку **Пуск**.
 - 2** Выберите **Все программы** или **Программы**, а затем выберите в списке папку программ принтера.
 - 3** Выберите **Инструменты** → **Программа настройки беспроводной сети Lexmark**.

Примечание. Во время установки, возможно, появится запрос на повторное подключение принтера к компьютеру с помощью кабеля для установки.
 - 4** Следуйте указаниям на экране компьютера.

Индикатор Wi-Fi во время установки мигает оранжевым (только Macintosh)

Когда индикатор Wi-Fi мигает оранжевым, это значит, что принтер настроен для работы в беспроводной сети, но не подключен к сети, для которой он был настроен. Возможно, принтеру не удалось подключиться к сети из-за помех или удаленности от беспроводной точки доступа (беспроводного маршрутизатора). Возможно также, необходимо изменить его настройки.

Возможные решения. Попробуйте выполнить одно или несколько из следующих рекомендуемых действий:

Убедитесь в том, что беспроводная точка доступа включена

Проверьте беспроводную точку доступа и при необходимости включите ее.

Переместите беспроводную точку доступа, чтобы уменьшить помехи

Возможно появление временных помех от других устройств, таких как микроволновые печи и другие бытовые приборы, радиотелефоны, видеоняни и камеры систем безопасности. Убедитесь в том, что беспроводная точка доступа находится в удалении от таких устройств.

Попробуйте настроить внешние антенны

Как правило, лучшее качество сигнала наблюдается, когда антенны направлены вверх. В некоторых случаях качество может улучшиться, если попробовать установить антенну принтера и/или беспроводной точки доступа (беспроводного маршрутизатора) под другими углами.

Переместите принтер

Переместите принтер ближе к беспроводной точке доступа. Несмотря на то, что возможное расстояние между устройства в сетях 802.11b или 802.11g составляет 300 футов (91,4 м), рабочий диапазон для оптимальной работы обычно составляет 100-150 футов (30-45 м).

Уровень сигнала сети можно узнать на странице настройки сети.

Проверка ключей безопасности

Если используется тип безопасности WEP

Допустимым является ключ WEP, который:

- Ровно 10 или 26 шестнадцатеричных символов. Шестнадцатеричные символы: A-F, a-f и 0-9.
или
- Ровно 5 или 13 символов ASCII. Символами ASCII являются буквы, цифры, а также символы на клавиатуре.

Если используется тип безопасности WPA

Допустимой фраза доступа WPA является фраза доступа, которая:

- От 8 до 63 символов ASCII. При использовании символов ASCII в идентификационной фразе WPA необходимо учитывать состояние регистра.
или
- Ровно 64 шестнадцатеричных символа. Шестнадцатеричные символы: A-F, a-f и 0-9.

Если в беспроводной сети не используется система безопасности, тогда ключ WEP или фраза доступа WPA будут отсутствовать. Не рекомендуется использовать незащищенную беспроводную сеть, поскольку это может привести к несанкционированному использованию ваших сетевых ресурсов.

Проверка MAC-адреса

Если в сети используется фильтрация MAC-адресов, убедитесь, что MAC-адрес добавлен в список разрешенных MAC-адресов. Таким образом обеспечивается возможность работы принтера в сети.

Отправьте команду Ping на беспроводную точку доступа, чтобы проверить работу сети.

- 1 Проверьте состояние порта AirPort и, если IP-адрес беспроводной точки доступа неизвестен, найдите его.

В Mac OS X версии 10.5

а В меню выберите пункт  → **System Preferences**.

б Выберите **Network**.

в Выберите **AirPort**.

Проверьте состояние. Он должен быть включен. Если порт выключен, выберите **Turn AirPort On**.

Кроме того, индикатор состояния порта AirPort должен быть зеленым. Зеленый индикатор означает, что порт активный (включен) и соединение установлено.

Примечания.

- Желтый индикатор означает, что порт активен, но соединение не установлено.
- Красный индикатор означает, что порт не настроен.

г Нажмите кнопку **Advanced**.

д Выберите **TCP/IP**.

- IP-адрес отображается в виде четырех наборов цифр, разделенных точками, например 192.168.0.100.
- В разделе "Router" обычно отображается беспроводная точка доступа.

В Mac OS X версии 10.4 или более ранней

а Нажмите  → **System Preferences**.

б Выберите **Network**.

в При необходимости в раскрывающемся меню "Show" выберите пункт **Network Status**.

Индикатор состояния порта AirPort должен быть зеленым. Зеленый индикатор означает, что порт активный (включен) и соединение установлено.

Примечания.

- Желтый индикатор означает, что порт активен, но соединение не установлено.
- Красный индикатор означает, что порт не настроен.

г В раскрывающемся меню "Show" выберите пункт **AirPort**.

д Выберите **TCP/IP**.

- IP-адрес отображается в виде четырех наборов цифр, разделенных точками, например 192.168.0.100.
- В разделе "Router" обычно отображается беспроводная точка доступа.

2 Отправьте команду Ping на беспроводную точку доступа.

а В меню выберите пункт **Go → Utilities**.

б Дважды нажмите на приложение **Network Utility**.

в Перейдите на вкладку **Ping**.

г Введите IP-адрес беспроводной точки доступа в поле сетевого адреса. Например:
10.168.0.100

д Выберите **Ping**.

3 Если от беспроводной точки доступа будет получен ответ, то появятся несколько строк, в которых отображается количество байт, полученных от точки доступа. Это свидетельствует о том, что компьютер подключен к точке доступа.

Если беспроводная точка доступа не отвечает, то ничего не отобразится. Для устранения неисправности можно использовать программу Network Diagnostics.

Повторно запустите программу настройки беспроводной сети

1 На рабочем столе Finder дважды щелкните папку принтера.

2 Дважды нажмите на **Lexmark Wireless Setup Assistant**.

3 Следуйте указаниям на экране компьютера.

индикатор Wi-Fi все еще горит оранжевым

Когда индикатор Wi-Fi горит оранжевым, возможно следующее.

- Принтер не настроен для работы в режиме инфраструктуры
- Ожидание однорангового подключения к другому беспроводному устройству

Возможно, принтеру не удалось подключиться к сети из-за помех или удаленности от беспроводной точки доступа (беспроводного маршрутизатора). Возможно также, необходимо изменить его настройки.

Возможные решения. Попробуйте выполнить одно или несколько из следующих рекомендуемых действий:

Проверьте имя сети

Убедитесь, что имя используемой сети не совпадает с именем другой сети, расположенной поблизости. Например, если вы и ваш сосед используют имя сети по умолчанию, назначенное изготовителем, ваш принтер мог подключаться к сети соседа.

Если вы не используете уникальное имя сети, обратитесь к документации по беспроводной точке доступа (беспроводному маршрутизатору), чтобы узнать, как настроить имя сети.

Если установлено новое имя сети, необходимо настроить имя SSID принтера и компьютера на то же имя сети.

Проверка ключей безопасности

Если используется тип безопасности WEP

Допустимым является ключ WEP, который:

- Ровно 10 или 26 шестнадцатеричных символов. Шестнадцатеричные символы: A-F, a-f и 0-9.
или
- Ровно 5 или 13 символов ASCII. Символами ASCII являются буквы, цифры, а также символы на клавиатуре.

Если используется тип безопасности WPA

Допустимой фразой доступа WPA является фраза доступа, которая:

- От 8 до 63 символов ASCII. При использовании символов ASCII в идентификационной фразе WPA необходимо учитывать состояние регистра.
или
- Ровно 64 шестнадцатеричных символа. Шестнадцатеричные символы: A-F, a-f и 0-9.

Если в беспроводной сети не используется система безопасности, тогда ключ безопасности будет отсутствовать. Не рекомендуется использовать незащищенную беспроводную сеть, поскольку это может привести к несанкционированному использованию ваших сетевых ресурсов.

Переместите принтер

Переместите принтер ближе к беспроводной точке доступа (беспроводному маршрутизатору). Несмотря на то, что возможное расстояние между устройствами в сетях 802.11b или 802.11g составляет 300 футов (91,4 м), максимальный рабочий диапазон для оптимальной работы обычно составляет 100-150 футов (30-45 м).

Уровень сигнала сети можно узнать на странице настройки сети принтера.

Проверьте MAC-адрес

Если в сети используется фильтрация MAC-адресов, убедитесь, что MAC-адрес добавлен в список разрешенных MAC-адресов. Таким образом обеспечивается возможность работы принтера в сети.

Беспроводной сервер печати не установлен

В процессе установки может появиться сообщение о том, что в принтере не установлен беспроводной сервер печати. Если беспроводной сервер печати установлен, проверьте следующее.

Проверьте питание

Убедитесь, что горит индикатор .

При печати в беспроводной сети отображается сообщение “Связь недоступна”

Если используется переносной компьютер и включены параметры энергосбережения, при попытке печати в беспроводной сети может отображаться сообщение **Связь недоступна**. Это может произойти, если переносной компьютер находится в режиме энергосбережения.

Если отображается это сообщение, подождите несколько секунд, а затем повторите печать. Для включения питания и подключения к беспроводной сети переносному компьютеру и принтеру потребуется несколько секунд.

Если по истечении времени, достаточного для подключения принтера и переносного компьютера к сети, сообщение отобразится снова, возможно, неполадка связана с беспроводной сетью. Убедитесь, что и переносному компьютеру, и принтеру назначен IP-адрес. Для получения дополнительных сведений об определении IP-адресов см. раздел “Как найти IP-адрес?” на стр. 57.

Если у принтера и/или переносного компьютера отсутствует IP-адрес или любое из этих устройств имеет адрес 169.254.x.y (где x и y - любые числа от 0 до 255):

- 1 Выключите устройство с недопустимым IP-адресом (переносной компьютер, принтер или оба устройства).
- 2 Включите устройства.
- 3 Снова проверьте IP-адреса.

Если переносному компьютеру и/или принтеру снова назначен недопустимый IP-адрес, проблема связана с беспроводной сетью. Убедитесь, что беспроводная точка доступа (беспроводной маршрутизатор) работает, и удалите все объекты, которые могут блокировать сигнал в беспроводной сети.

Связь с принтером прерывается при подключении к виртуальной частной сети (VPN)

При подключении к *виртуальным частным сетям* (VPN) связь с беспроводным принтером, находящимся в локальной сети, обычно прерывается. Большинство сетей VPN разрешают обмен данными только с VPN, а одновременная связь с другими сетями не поддерживается. Если требуется возможность одновременного подключения к локальной сети и к сети VPN, специалист по поддержке VPN должен включить раздельное туннелирование. Следует иметь в виду, что в некоторых организациях запрещено раздельное туннелирование вследствие технических ограничений или соображений безопасности.

Восстановление заводских настроек по умолчанию для внутреннего беспроводного сервера печати

- 1 На панели управления принтера нажмите кнопку .
- 2 Нажимайте кнопку со стрелкой вверх или вниз до тех пор, пока не будет выделен пункт **Настройка сети**, а затем нажмите кнопку **ОК**.
- 3 Нажимайте кнопку со стрелкой вверх или вниз до тех пор, пока не будет выделен пункт **Восстановить заводские настройки сетевого адаптера**, а затем нажмите кнопку **ОК**.
- 4 С помощью кнопки со стрелкой влево или вправо выберите пункт **да**, а затем нажмите кнопку **ОК**.
Будут восстановлены заводские настройки по умолчанию для внутреннего беспроводного сервера печати. Чтобы проверить, распечатайте страницу настройки сети.

Уведомления

Сведения об устройстве

Наименование устройства:

Lexmark 4900 Series

Тип устройства:

4441-W21

Модели:

X4950

Тип устройства:

4441-W22

Номер модели 2:

X4975

Замечание к изданию

Май 2008 года

Следующий пункт не относится к тем странам, где подобное условие противоречит местному законодательству: КОМПАНИЯ LEXMARK INTERNATIONAL, INC. ПРЕДОСТАВЛЯЕТ ЭТУ ПУБЛИКАЦИЮ "КАК ЕСТЬ" БЕЗ КАКИХ-ЛИБО ГАРАНТИЙ, КАК ЯВНЫХ, ТАК И ПОДРАЗУМЕВАЕМЫХ, ВКЛЮЧАЯ ПОДРАЗУМЕВАЕМЫЕ ГАРАНТИИ КОММЕРЧЕСКОГО УСПЕХА ИЛИ ПРИГОДНОСТИ ДЛЯ ОПРЕДЕЛЕННОЙ ЗАДАЧИ. В некоторых областях не разрешен отказ от оговоренных явно или подразумеваемых гарантий при определенных сделках, поэтому данное положение, возможно, к Вам не относится.

В настоящем издании могут содержаться технические неточности или типографские ошибки. Содержащаяся здесь информация периодически корректируется; данные изменения будут включены в последующие издания. В любое время в описываемые продукты или программы могут быть внесены изменения или усовершенствования.

Упоминание в этом документе изделий, программ или услуг не означает, что изготовитель намерен поставлять их во все страны, в которых он осуществляет свою деятельность. Любые упоминания изделий, программ или услуг не означают и не предполагают, что может быть использовано только это изделие, программа или услуга. Вместо них может быть использовано любое эквивалентное изделие, программа или услуга, если при этом не нарушаются существующие права интеллектуальной собственности. Пользователь сам несет ответственность за оценку и проверку работы настоящего изделия в связи с использованием других изделий, программ или услуг, кроме явно указанных изготовителем.

Для получения технической поддержки Lexmark посетите веб-узел **support.lexmark.com**.

Для получения информации о принадлежностях и файлах для загрузки посетите веб-узел **www.lexmark.com**.

При отсутствии доступа в Интернет в компанию Lexmark можно обратиться, написав письмо по адресу:

Lexmark International, Inc.
Bldg 004-2/CSC
740 New Circle Road NW
Lexington, KY 40550
USA

© Lexmark International, Inc., 2008

Все права защищены.

Товарные знаки

Lexmark и Lexmark с изображением алмаза являются товарными знаками корпорации Lexmark International, Inc., зарегистрированными в США и/или других странах.

evercolor и PerfectFinish являются товарными знаками компании Lexmark International, Inc.

Остальные товарные знаки являются собственностью соответствующих владельцев.

Уведомления о лицензировании

Следующий документ находится в папке \Drivers\XPS на установочном компакт-диске: Zopen.PDF.

Воздействие радиочастотного излучения

Следующие уведомление справедливо в том случае, если в принтере установлена плата беспроводной сети

Мощность излучения данного устройства существенно ниже ограничений FCC и других нормативных агентств по радиочастотному излучению. В соответствии с требованиями FCC и других нормативных агентств по дозе радиочастотного облучения расстояние между антенной данного устройства и человеком должно быть не менее 20 см (8 дюймов).

Соответствие директивам Европейского сообщества (ЕС)

Данное устройство соответствует требованиям по безопасности директив Комитета ЕС 2004/108/ЕС и 2006/95/ЕС на основе сближения и согласования законов стран-участников относительно электромагнитной совместимости и безопасности электрического оборудования, предназначенного для использования в указанном диапазоне напряжений.

Декларация соответствия требованиям Директивы подписана Директором отдела производства и технической поддержки компании Lexmark International, Inc., S.A., Voigny, Франция.

Данное устройство удовлетворяет ограничениям EN 55022 для оборудования класса В и требованиям по безопасности EN 60950.

Заявление о соответствии директивам Европейского сообщества (ЕС) в отношении радиоустройств

Следующие уведомления справедливы в том случае, если в принтере установлена плата беспроводной сети

Данное устройство соответствует требованиям по безопасности директив Комитета ЕС 2004/108/ЕС, 2006/95/ЕС и 1999/5/ЕС на основе сближения и согласования законов стран-участников относительно электромагнитной совместимости и безопасности электрического оборудования, предназначенного для использования в указанном диапазоне напряжений.

На соответствие стандартам указывает маркировка CE.



Знак предупреждения указывает на существование определенных ограничений в некоторых странах-участниках.

Заявление о соответствии требованиям указанных директив может быть предоставлено директором по производству и технической поддержке Lexmark International, S. A., Буани, Франция.

Действующие ограничения:

Страна/регион	Ограничение
Все страны/регионы	Данное изделие предназначено только для эксплуатации в помещении. Эксплуатация изделия вне помещения не допускается.
L'Italia	Si fa presente inoltre che l'uso degli apparati in esame è regolamentato da: <ul style="list-style-type: none"> • D.Lgs 1.8.2003, n.259, articoli 104 (attività soggette ad autorizzazione generale) e 105 (libero uso), per uso privato; • D.M. 28.5.03, per la fornitura al pubblico dell'accesso R-LAN alle reti e ai servizi di telecomunicazioni.

Данное изделие соответствует ограничениям евростандарта EN 55022, требованиям по технике безопасности EN 60950, требованиям к радиочастотному диапазону ETSI EN 300 328, а также требованиям по электромагнитной совместимости евростандартов EN 55024, ETSI EN 301 489-1 и ETSI EN 301 489-17.

Česky	Společnost Lexmark International, Inc. tímto prohlašuje, že výrobek tento výrobek je ve shodě se základními požadavky a dalšími příslušnými ustanoveními směrnice 1999/5/ES.
Dansk	Lexmark International, Inc. erklærer herved, at dette produkt overholder de væsentlige krav og øvrige relevante krav i direktiv 1999/5/EF.
Deutsch	Hiermit erklärt Lexmark International, Inc., dass sich das Gerät dieses Gerät in Übereinstimmung mit den grundlegenden Anforderungen und den übrigen einschlägigen Bestimmungen der Richtlinie 1999/5/EG befindet.
Ελληνική	ΜΕ ΤΗΝ ΠΑΡΟΥΣΑ Η LEXMARK INTERNATIONAL, INC. ΔΗΛΩΝΕΙ ΟΤΙ ΑΥΤΟ ΤΟ ΠΡΟΪΟΝ ΣΥΜΜΟΡΦΩΝΕΤΑΙ ΠΡΟΣ ΤΙΣ ΟΥΣΙΩΔΕΙΣ ΑΠΑΙΤΗΣΕΙΣ ΚΑΙ ΤΙΣ ΛΟΙΠΕΣ ΣΧΕΤΙΚΕΣ ΔΙΑΤΑΞΕΙΣ ΤΗΣ ΟΔΗΓΙΑΣ 1999/5/ΕΚ.

English	Hereby, Lexmark International, Inc., declares that this type of equipment is in compliance with the essential requirements and other relevant provisions of Directive 1999/5/EC.
Español	Por medio de la presente, Lexmark International, Inc. declara que este producto cumple con los requisitos esenciales y cualesquiera otras disposiciones aplicables o exigibles de la Directiva 1999/5/CE.
Eesti	Käesolevaga kinnitab Lexmark International, Inc., et seade see toode vastab direktiivi 1999/5/EÜ põhinõuetele ja nimetatud direktivist tulenevatele muudele asjakohastele sätetele.
Suomi	Lexmark International, Inc. vakuuttaa täten, että tämä tuote on direktiivin 1999/5/EY oleellisten vaatimusten ja muiden sitä koskevien direktiivin ehtojen mukainen.
Français	Par la présente, Lexmark International, Inc. déclare que l'appareil ce produit est conforme aux exigences fondamentales et autres dispositions pertinentes de la directive 1999/5/CE.
Magyar	Alulírott, Lexmark International, Inc. nyilatkozom, hogy a termék megfelel a vonatkozó alapvető követelményeknek és az 1999/5/EC irányelv egyéb előírásainak.
Íslenska	Hér með lýsir Lexmark International, Inc. yfir því að þessi vara er í samræmi við grunnkröfur og aðrar kröfur, sem gerðar eru í tilskipun 1999/5/EC.
Italiano	Con la presente Lexmark International, Inc. dichiara che questo prodotto è conforme ai requisiti essenziali ed alle altre disposizioni pertinenti stabilite dalla direttiva 1999/5/CE.
Latviski	Ar šo Lexmark International, Inc. deklarē, ka šis izstrādājums atbilst Direktīvas 1999/5/EK būtiskajām prasībām un citiem ar to saistītajiem noteikumiem.
Lietuvių	Šiuo Lexmark International, Inc. deklaruoja, kad šis produktas atitinka esminius reikalavimus ir kitas 1999/5/EB direktyvos nuostatas.
Malti	Bil-preżenti, Lexmark International, Inc., jiddikjara li dan il-prodott huwa konformi mal-ftiġijiet essenzjali u ma dispożizzjonijiet oħrajn rilevanti li jinsabu fid-Direttiva 1999/5/KE.
Nederlands	Hierbij verklaart Lexmark International, Inc. dat het toestel dit product in overeenstemming is met de essentiële eisen en de andere relevante bepalingen van richtlijn 1999/5/EG.
Norsk	Lexmark International, Inc. erklærer herved at dette produktet er i samsvar med de grunnleggende krav og øvrige relevante krav i direktiv 1999/5/EF.
Polski	Niniejszym Lexmark International, Inc. oświadcza, że niniejszy produkt jest zgodny z zasadniczymi wymogami oraz pozostałymi stosownymi postanowieniami Dyrektywy 1999/5/EC.
Português	A Lexmark International Inc. declara que este produto está conforme com os requisitos essenciais e outras disposições da Diretiva 1999/5/CE.
Slovensky	Lexmark International, Inc. týmto vyhlasuje, že tento produkt spĺňa základné požiadavky a všetky príslušné ustanovenia smernice 1999/5/ES.
Slovensko	Lexmark International, Inc. izjavlja, da je ta izdelek v skladu z bistvenimi zahtevami in ostalimi relevantnimi določili direktive 1999/5/ES.
Svenska	Härmed intygar Lexmark International, Inc. att denna produkt står i överensstämmelse med de väsentliga egenskapskrav och övriga relevanta bestämmelser som framgår av direktiv 1999/5/EG.

Уровни шума

Следующие измерения были сделаны в соответствии с ISO 7779, а результаты представлены в соответствии с требованиями ISO 9296.

Примечание. Некоторые режимы могут отсутствовать на устройстве.

Среднее звуковое давление на расстоянии 1 м, дБА	
Печать	50 дБА
Сканирование	40 дБА
Копирование	50 дБА
Готово	неслышно

Значения могут изменяться. Текущие значения см. на веб-узле www.lexmark.com.

Сведения о температуре

Окружающая температура	15-32° C (60-90° F)
Температура перевозки	-40-60° C (-40-140° F)
Температура хранения	1-60° C (34-140° F)

Директива по утилизации электрического и электронного оборудования



Эмблема WEEE обозначает определенные программы и процедуры по утилизации электронных устройств в странах Европейского союза. Компания Lexmark призывает пользователей утилизировать свои устройства. При возникновении вопросов относительно вариантов утилизации посетите веб-узел Lexmark www.lexmark.com, на котором можно найти номер телефона местного торгового представительства.

Утилизация изделий

Процедура утилизации принтера и расходных материалов отличается от процедуры утилизации обычных бытовых отходов. За информацией о возможностях утилизации обращайтесь в местные органы власти.

Программа ENERGY STAR



Потребляемая мощность

Потребление энергии устройством

В следующей таблице приведены характеристики потребляемой мощности устройства.

Примечание. Некоторые режимы могут отсутствовать на устройстве.

Режим	Описание	Потребляемая мощность (Вт)
Печать	Устройство создает печатный документ с электронных документов.	18
Копирование	Устройство создает печатные документы на основе печатных оригиналов.	17
Сканирование	Устройство выполняет сканирование печатных документов.	14
Готово	Устройство ожидает задание на печать.	12
Пониженное энергопотребление	Устройство находится в режиме пониженного энергопотребления.	6,5
Выкл	Устройство подключено к электророзетке, но выключатель питания выключен.	0,18

Уровни энергопотребления, указанные в предыдущей таблице, представляют собой усредненные по времени измерения. Мгновенные значения потребляемой мощности могут быть существенно выше этого среднего значения.

Значения могут изменяться. Подробные сведения об установке см. в разделе www.lexmark.com.

Пониженное энергопотребление

Это устройство имеет режим пониженного энергопотребления. Этот режим аналогичен спящему режиму EРА. Режим пониженного энергопотребления позволяет экономить энергию, снижая уровень потребляемой энергии во время длительного простоя. Режим пониженного энергопотребления включается автоматически, если устройство не используется в течение указанного периода времени, называемого временем до снижения потребления питания.

Время (в минутах), по истечении которого устройство переходит в режим пониженного энергопотребления:	60
--	----

Устройство выключено, но подключено к розетке

Если данное устройство, когда выключено, но подключено к розетке, потребляет некоторую небольшую энергию, то чтобы полностью прекратить потребление энергии устройством, отключите его от розетки.

Суммарное энергопотребление

Иногда требуется определить суммарное энергопотребление устройства. Поскольку потребляемая мощность измеряется в ваттах, то для определения энергопотребления это значение необходимо умножить на время, в течение которого устройство находится в каждом режиме. Суммарное энергопотребление устройства равно сумме энергий, потребленных им в каждом режиме.

ЛИЦЕНЗИОННЫЕ СОГЛАШЕНИЯ LEXMARK

ВНИМАТЕЛЬНО ПРОЧИТАЙТЕ! ИСПОЛЬЗУЯ ЭТОТ ПРОДУКТ, ВЫ СОГЛАШАЕТЕСЬ РУКОВОДСТВОВАТЬСЯ ВСЕМИ УСЛОВИЯМИ И ПОЛОЖЕНИЯМИ НАСТОЯЩИХ ЛИЦЕНЗИОННЫХ СОГЛАШЕНИЙ. ЕСЛИ ВЫ НЕ СОГЛАСНЫ С УСЛОВИЯМИ НАСТОЯЩИХ ЛИЦЕНЗИОННЫХ СОГЛАШЕНИЙ, НЕМЕДЛЕННО ВЕРНИТЕ НЕИСПОЛЬЗОВАННЫЙ ПРОДУКТ И ЗАПРОСИТЕ ВОЗМЕЩЕНИЕ УПЛАЧЕННОЙ СУММЫ. ЕСЛИ ПОЛЬЗОВАТЕЛЬ УСТАНОВЛИВАЕТ ДАННЫЙ ПРОДУКТ ДЛЯ ИСПОЛЬЗОВАНИЯ ТРЕТЬИМИ СТОРОНАМИ, ПОЛЬЗОВАТЕЛЬ ОБЯЗУЕТСЯ УВЕДОМИТЬ ТАКИХ ПОЛЬЗОВАТЕЛЕЙ О ТОМ, ЧТО ПРИМЕНЕНИЕ ДАННОГО ПРОДУКТА ПОДРАЗУМЕВАЕТ ПРИНЯТИЕ ИМИ ЭТИХ УСЛОВИЙ.

ЛИЦЕНЗИОННОЕ СОГЛАШЕНИЕ НА ИСПОЛЬЗОВАНИЕ КАРТРИДЖА

Я настоящим соглашаюсь с тем, что запатентованный картридж (картриджи) для печати, поставляемый вместе с этим печатающим устройством, продается на условиях нижеследующей лицензии/соглашения: Содержащиеся внутри запатентованные картриджи предназначены исключительно для одноразового использования и после подачи фиксированного количества чернил прекращают свою работу. В момент, когда требуется замена, в картридже может оставаться различное количество чернил. После такого одноразового использования картриджа для печати лицензия на его использование прекращает свое действие, и использованный картридж должен быть возвращен исключительно Lexmark для вторичного производства, заправки или переработки. Если в будущем я приобрету другой картридж, продаваемый на указанных выше условиях, я принимаю эти условия в отношении такого картриджа. Если вы не принимаете условия настоящей лицензии/соглашения на одноразовое использование, возвратите этот товар в оригинальной упаковке в место его приобретения. Картридж для замены без данных условий можно приобрести на веб-узле www.lexmark.com.

ЛИЦЕНЗИОННОЕ СОГЛАШЕНИЕ ПО ПРОГРАММНОМУ ОБЕСПЕЧЕНИЮ LEXMARK

Настоящее Лицензионное соглашение по программному обеспечению (далее “Лицензионное соглашение”) является юридическим соглашением между Вами (физическим или юридическим лицом) и компанией Lexmark International, Inc. (далее “Lexmark”), которое, в случае отсутствия другого письменного лицензионного соглашения по продукту или Программному обеспечению Lexmark между Вами и компанией Lexmark или ее поставщиками, определяет условия использования Вами любого установленного или предоставленного компанией Lexmark Программного обеспечения, предназначенного для использования вместе с продуктом Lexmark. Понятие “Программное обеспечение” включает в себя исполняемый компьютером код, аудио-/видеоданные (такие как изображения и записи) и связанные носители, печатные материалы и электронную документацию, встроенные в продукт Lexmark или распространяемые с ним для совместного использования.

- 1 УСЛОВИЯ ОГРАНИЧЕННОЙ ГАРАНТИИ.** Компания Lexmark гарантируют отсутствие дефектов в материалах и изготовлении носителя (например дискеты или компакт-диска), на котором поставляется Программное обеспечение (если таковое имеется). Гарантийный период составляет девяносто (90) дней, начиная с даты доставки Программного обеспечения исходному конечному пользователю. Настоящая ограниченная гарантия распространяется только на новый носитель с Программным обеспечением, приобретенный у компании Lexmark или ее авторизованного продавца или дистрибьютора. Если носитель будет признан не соответствующим условиям настоящей ограниченной гарантии, компания Lexmark заменит Программное обеспечение.
- 2 ОТКАЗ И ОГРАНИЧЕНИЕ ГАРАНТИЙ.** ЕСЛИ ИНОЕ НЕ ОГОВОРЕНО В НАСТОЯЩЕМ СОГЛАШЕНИИ И В МАКСИМАЛЬНОЙ СТЕПЕНИ, ДОПУСТИМОЙ ПРИМЕНИМЫМ ЗАКОНОДАТЕЛЬСТВОМ, КОМПАНИЯ LEXMARK И ЕЕ ПОСТАВЩИКИ ПРЕДОСТАВЛЯЮТ ПРОГРАММНОЕ ОБЕСПЕЧЕНИЕ НА УСЛОВИИ "КАК ЕСТЬ" И НАСТОЯЩИМ ОТКАЗЫВАЮТСЯ ОТ ПРЕДОСТАВЛЕНИЯ КАКИХ БЫ ТО НИ БЫЛО ДРУГИХ ГАРАНТИЙ И УСЛОВИЙ, КАК ПРЯМЫХ, ТАК И ПОДРАЗУМЕВАЕМЫХ, В ОТНОШЕНИИ ЭТОГО ПРОГРАММНОГО ОБЕСПЕЧЕНИЯ, В ТОМ ЧИСЛЕ ОТ ПРЕДОСТАВЛЕНИЯ ГАРАНТИИ ПРАВОВОГО ТИТУЛА, НЕНАРУШЕНИЯ ЧЬИХ-ЛИБО ПРАВ, КОММЕРЧЕСКОЙ ПРИГОДНОСТИ И СООТВЕТСТВИЯ ОПРЕДЕЛЕННОЙ ЦЕЛИ, А ТАКЖЕ ОТСУТСТВИЯ ВИРУСОВ. Настоящее Соглашение следует толковать в сочетании с определенными законоположениями, которые могут иногда действовать и подразумевают обязательность предоставления гарантий или условий либо накладывают на компанию Lexmark обязательства, которые не подлежат исключению или изменению. Если такие положения имеют силу, то в той степени, которая возможна для компании Lexmark, она настоящим ограничивает свои обязательства, связанные с нарушением таких положений одним из следующих действий: заменой Программного обеспечения или возмещением стоимости Программного обеспечения.

- 3 ПРЕДОСТАВЛЕНИЕ ЛИЦЕНЗИИ.** При условии соблюдения Вами всех условий и положений настоящего Лицензионного соглашения компания Lexmark предоставляет Вам следующие права.
- а Использование.** Вам разрешается использовать одну (1) копию Программного обеспечения. Термин "использованием" означает хранение, загрузку, установку, выполнение или отображение Программного обеспечения. Если компания Lexmark предоставила Вам лицензию на использование Программного обеспечения несколькими пользователями одновременно, то следует ограничить число пользователей до того числа, которое указано в соглашении с компанией Lexmark. Вам запрещается отделять компоненты Программного обеспечения для его использования на нескольких компьютерах. Вы соглашаетесь не использовать Программное обеспечение - ни полностью, ни частично - способами, приводящими к замене, коррекции, удалению, скрытию, изменению или искажению визуального восприятия товарного знака, торговой марки, оформления или уведомления о праве интеллектуальной собственности, которые обычно отображаются на дисплее компьютера на экранах, генерируемых или самим Программным обеспечением, или в результате его работы.
- б Копирование.** Вам разрешается сделать одну (1) копию Программного обеспечения исключительно в целях резервирования, архивирования или установки при условии, что копия будет содержать все уведомления о правах собственности, имеющиеся в оригинале Программного обеспечения. Вам запрещается копировать Программное обеспечение в общедоступную или распределенную сеть.
- в Сохранение прав.** Программное обеспечение, включая все шрифты, защищено авторским правом, принадлежащим компании Lexmark International, Inc. и/или ее поставщикам. Компания Lexmark сохраняет за собой все права, которые прямо не предоставляются Вам по настоящему Лицензионному соглашению.
- г Бесплатное программное обеспечение.** Несмотря на условия и положения настоящего Лицензионного соглашения, как все Программное обеспечение, так и его отдельные части, входящие в состав программного обеспечения, предоставляемого по общедоступной лицензии сторонними компаниями (далее "Бесплатное программное обеспечение"), предоставляется Вам по лицензиям в соответствии с условиями и положениями лицензионного соглашения по программному обеспечению, прилагаемого к такому Бесплатному программному обеспечению в виде отдельной копии соглашения, оберточной лицензии, или электронной копии лицензии, доступной во время загрузки. Использование Вами такого Бесплатного программного обеспечения полностью регламентируется условиями и положениями такой лицензии.
- 4 ПЕРЕДАЧА.** Вам разрешается передавать Программное обеспечение другому конечному пользователю. В случае передачи необходимо передать все компоненты программного обеспечения, носители, печатные материалы, а также настоящее Лицензионное соглашение. При этом Вам запрещается сохранять копии Программного обеспечения или его компонентов. Запрещается непрямая передача, например пересылка. Перед передачей конечный пользователь, получающий Программное обеспечение, должен принять все условия настоящего Лицензионного соглашения. После передачи Программного обеспечения Ваша лицензия автоматически аннулируется. Вам запрещается сдавать Программное обеспечение в аренду, выдавать на него сублицензию или передавать его другим лицами любыми иными способами, кроме тех, которые оговорены в настоящем Лицензионном соглашении. Подобные действия преследуются по закону.
- 5 ОБНОВЛЕНИЯ.** Чтобы использовать Программное обеспечение, определяемое как обновление, Вы должны сначала получить лицензию на исходное Программное обеспечение, которое определено компанией Lexmark как обновляемое. После обновления Вам запрещается использовать исходное Программное обеспечение, обладание которым давало Вам право на обновление.

6 ЗАПРЕТ НА ИНЖЕНЕРНЫЙ АНАЛИЗ. Вам запрещается изменять, расшифровывать, выполнять инженерный анализ, декомпиляцию и дизассемблирование или преобразовывать Программное обеспечение иным образом. Это положение не имеет силы, когда (и в той степени, в которой) это прямо разрешено применимым законодательством для обеспечения возможности взаимодействия, устранения ошибок и проверки безопасности. Если у Вас имеются подобные законные права, потребуется в письменной форме уведомить компанию Lexmark о намерении выполнить инженерный анализ, декомпиляцию или дизассемблирование. Вам запрещается выполнять дешифровку Программного обеспечения, если только это не является необходимым с целью законного использования Программного обеспечения.

7 ДОПОЛНИТЕЛЬНОЕ ПРОГРАММНОЕ ОБЕСПЕЧЕНИЕ. Настоящее Лицензионное соглашение действует в отношении обновлений или дополнений к исходному Программному обеспечению, предоставляемому компанией Lexmark, если только при предоставлении обновления или дополнения компания Lexmark не оговорит иные условия.

8 ОГРАНИЧЕНИЕ СРЕДСТВ ЗАЩИТЫ ПРАВ. В максимальной степени, допустимой применимым законодательством, полный объем ответственности компании Lexmark, ее распространителей, дочерних предприятий и дилеров, и исключительное средство защиты прав Пользователя заключаются в следующем: компания Lexmark предоставляет упомянутую выше явно выраженную ограниченную гарантию. В случае, если компания Lexmark в соответствии со своими гарантийными обязательствами не заменит дефектный носитель, Пользователь имеет право прекратить действие лицензии, и уплаченная им сумма будет возвращена по возвращении всех имеющихся у него копий данного Программного обеспечения.

9 ОГРАНИЧЕНИЕ ОТВЕТСТВЕННОСТИ. В максимальной степени, допустимой применимым законодательством, в случае любых претензий, которые могут возникнуть в связи с действием ограниченной гарантии компании Lexmark, или иных претензий, имеющих отношение к предмету настоящего Соглашения, ответственность компании Lexmark и ее поставщиков по всем видам убытков вне зависимости от формы иска или оснований для его возбуждения (включая контракт, нарушение обязательств, лишение права возражения, халатность, введение в заблуждение или другие гражданские правонарушения) будет ограничена наибольшей из следующих двух сумм: 5000 долларов США или сумма, уплаченная компании Lexmark или ее уполномоченному дилеру за предоставляемую по настоящему Соглашению лицензию на Программное обеспечение, вызвавшее убытки, являющееся предметом иска либо напрямую связанное с основанием иска.

НИ ПРИ КАКИХ ОБСТОЯТЕЛЬСТВАХ НИ КОМПАНИЯ LEXMARK, НИ ЕЕ ПОСТАВЩИКИ, ДОЧЕРНИЕ КОМПАНИИ И ТОРГОВЫЕ ПРЕДСТАВИТЕЛИ НЕ БУДУТ НЕСТИ НИКАКОЙ ОТВЕТСТВЕННОСТИ В СЛУЧАЕ СПЕЦИАЛЬНЫХ, ПОБОЧНЫХ, НЕПРЯМЫХ, ШТРАФНЫХ ИЛИ КОСВЕННЫХ УБЫТКОВ (ВКЛЮЧАЯ ПОТЕРЮ ПРИБЫЛИ ИЛИ ДОХОДА, ПОТЕРЮ СБЕРЕЖЕНИЙ, ВРЕМЕННУЮ НЕВОЗМОЖНОСТЬ ИСПОЛЬЗОВАНИЯ, ПОТЕРЮ, НЕТОЧНОСТЬ ИЛИ ПОВРЕЖДЕНИЕ ДАННЫХ ИЛИ ДОКУМЕНТОВ, ПРЕТЕНЗИИ ТРЕТЬИХ СТОРОН, ПОВРЕЖДЕНИЕ ИЛИ ПОРЧУ НЕДВИЖИМОГО ИЛИ МАТЕРИАЛЬНОГО ИМУЩЕСТВА, НАРУШЕНИЕ НЕПРИКОСНОВЕННОСТИ ЧАСТНОЙ ЖИЗНИ, ВЫТЕКАЮЩЕЕ ИЛИ КАКИМ-ЛИБО ОБРАЗОМ СВЯЗАННОЕ С ИСПОЛЬЗОВАНИЕМ ИЛИ НЕВОЗМОЖНОСТЬЮ ИСПОЛЬЗОВАНИЯ ЭТОГО ПРОГРАММНОГО ОБЕСПЕЧЕНИЯ, А ТАКЖЕ С ЛЮБЫЕ ДРУГИЕ ОСНОВАНИЯ, СВЯЗАННЫЕ С ПОЛОЖЕНИЯМИ НАСТОЯЩЕГО ЛИЦЕНЗИОННОГО СОГЛАШЕНИЯ) НЕЗАВИСИМО ОТ ОСНОВАНИЯ ИСКА, ВКЛЮЧАЯ НАРУШЕНИЕ УСЛОВИЙ ГАРАНТИИ ИЛИ КОНТРАКТА, ГРАЖДАНСКИЕ ПРАВОНАРУШЕНИЯ (В ТОМ ЧИСЛЕ ХАЛАТНОСТЬ ИЛИ ОБЪЕКТИВНУЮ ОТВЕТСТВЕННОСТЬ), ДАЖЕ ЕСЛИ КОМПАНИЯ LEXMARK ИЛИ ЕЕ ПОСТАВЩИКИ, ПРЕДСТАВИТЕЛИ ИЛИ ДИЛЕРЫ БЫЛИ УВЕДОМЛЕНЫ О ВОЗМОЖНОСТИ ПОДОБНЫХ УБЫТКОВ, А ТАКЖЕ В СЛУЧАЕ ЛЮБЫХ ВАШИХ ПРЕТЕНЗИЙ, ОСНОВАННЫХ НА ПРЕТЕНЗИЯХ ТРЕТЬИХ СТОРОН, КРОМЕ СЛУЧАЕВ, КОГДА ПОДОБНОЕ ИСКЛЮЧЕНИЕ УБЫТКОВ СЧИТАЕТСЯ НЕЗАКОННЫМ. ВЫШЕУКАЗАННЫЕ ОГРАНИЧЕНИЯ ИМЕЮТ СИЛУ, ДАЖЕ ЕСЛИ ВЫШЕУПОМЯНУТЫЕ СРЕДСТВА СУДЕБНОЙ ЗАЩИТЫ НЕ ОТВЕЧАЮТ СВОЕМУ ОСНОВНОМУ ПРЕДНАЗНАЧЕНИЮ.

- 10 СРОК ДЕЙСТВИЯ.** Настоящее Лицензионное соглашение будет иметь силу вплоть до его аннулирования или признания недействительным. Вы можете признать настоящую лицензию недействительной или аннулировать ее в любое время, уничтожив все копии Программного обеспечения вместе со всеми модификациями, документацией и объединенными частями в любой форме или ином описанном здесь состоянии. Компания Lexmark может аннулировать Вашу лицензию, если получит уведомление о несоблюдении Вами каких-либо условий настоящего Лицензионного соглашения. После такого аннулирования Вы соглашаетесь уничтожить все копии Программного обеспечения вместе со всеми его модификациями, документацией и объединенными частями в любой форме.
- 11 НАЛОГИ.** Вы соглашаетесь принять на себя возникающие вследствие действия настоящего Соглашения или использования Программного обеспечения обязательства по уплате всех налогов, в том числе налога на личную собственность, товары и услуги.
- 12 ОГРАНИЧЕНИЕ ПО ИСКАМ.** Никакие иски, независимо от их формы, возникающие вследствие действия настоящего Соглашения, не могут предъявляться ни одной из сторон спустя более чем два года после возникновения причины для этого иска, если иное не предусмотрено применимым законодательством.
- 13 ПРИМЕНИМОЕ ЗАКОНОДАТЕЛЬСТВО.** Настоящее Соглашение регламентируется законами штата Кентукки, США. Правила выбора правовых норм, действующие в той или иной юрисдикции, неприменимы. Конвенция ООН в отношении контрактов на международную торговлю товарами неприменима.
- 14 ОГРАНИЧЕННЫЕ ПРАВА ПРАВИТЕЛЬСТВА США.** Это Программное обеспечение разработано полностью на частные средства. Права госучреждений США на использование этого Программного обеспечения оговорены в настоящем Соглашении и ограничены положениями документа DFARS 252.227-7014 и аналогичными положениями документа FAR (либо любым аналогичным им положением или пунктом договора, подготовленным регламентирующим органом).
- 15 СОГЛАСИЕ НА ИСПОЛЬЗОВАНИЕ ДАННЫХ.** Вы соглашаетесь с тем, что Lexmark, ее дочерние компании и агенты могут собирать и использовать информацию, предоставляемую Вами в связи с использованием служб поддержки и выполнением запрошенных обновлений для этого Программного обеспечения. Компания Lexmark соглашается не использовать эту информацию в том виде, который позволил бы идентифицировать Вас лично, кроме случаев, когда это необходимо для предоставления таких услуг.
- 16 ЭКСПОРТНЫЕ ОГРАНИЧЕНИЯ.** Вам не разрешается (а) приобретать, отправлять, передавать и реэкспортировать - напрямую или опосредованно - это Программное обеспечение и любые производные от него продукты с нарушением каких бы то ни было применимых законов об экспорте; (б) позволять использовать это Программное обеспечение в каких бы то ни было целях, запрещенных такими законами об экспорте, в том числе законами о нераспространении ядерного, химического и бактериологического оружия.
- 17 СОГЛАСИЕ НА ЗАКЛЮЧЕНИЕ КОНТРАКТА В ЭЛЕКТРОННОМ ВИДЕ.** Вы и компания Lexmark соглашаетесь заключить настоящее Лицензионное соглашение в электронном виде. Это означает, что при нажатии Вами кнопки "Принимаю" или "Да" на этой странице или использовании этого продукта Вы признаете свое согласие руководствоваться условиями и положениями настоящего Лицензионного соглашения и поступаете так с намерением "подписать" контракт с компанией Lexmark.

- 18 ПРАВОСПОСОБНОСТЬ И ПОЛНОМОЧИЯ НА ЗАКЛЮЧЕНИЕ КОНТРАКТА.** Вы заявляете, что достигли совершеннолетнего возраста, установленного юридически в том регионе, где Вы подписываете настоящее Лицензионное соглашение, и, если это применимо, получили надлежащие полномочия от своего работодателя или начальника на заключение настоящего контракта.
- 19 ПОЛНОЕ СОГЛАШЕНИЕ.** Настоящее Лицензионное соглашение (включая все дополнения или изменения к настоящему Лицензионному соглашению, входящие в состав Программного обеспечения) является полным соглашением между Вами и компанией Lexmark в отношении этого Программного обеспечения. Если иное не оговорено в настоящем документе, настоящие условия и положения заменяют собой все предыдущие или существующие в настоящее время устные или письменные сообщения, предложения и заявления в отношении этого Программного обеспечения или других предметов, на которые распространяется действие настоящего Лицензионного соглашения (только если такие внешние условия не вступают в конфликт с условиями настоящего Лицензионного соглашения или любого другого письменного соглашения, подписанного Вами и компанией Lexmark в отношении использования Вами этого Программного обеспечения). В той степени, в которой какие-либо политики или программы компании Lexmark по оказанию услуг поддержки вступают в конфликт с условиями настоящего Лицензионного соглашения, приоритет будут иметь условия настоящего Лицензионного соглашения.

Указатель

A

AliceBox 40

C

Club Internet 40

E

Ethernet 56

F

FreeBox 40

I

IP-адрес 57

настройка 40

IP-адрес, назначение 58

L

LiveBox 40

M

MAC-адрес 56

MAC-адрес, поиск 56

Macintosh

беспроводная 42

порт USB 42

установка принтера в

беспроводной сети 38

N

N9UF Box 40

P

PictBridge-совместимая

цифровая камера,

подключение 87

S

SSID

беспроводная сеть 48

одноранговая 44

поиск 48

T

TCP/IP 57

V

VPN

потеря связи с

принтером 144

W

WEP 48

одноранговая 44

Windows

установка принтера в

беспроводной сети 38

WPA 48

WPA2 48

WPS 47

Б

безопасность

беспроводная сеть 48

беспроводная 41, 56

Macintosh 42

поиск и устранение

неисправностей 134, 144

принтер не печатает 134

беспроводная сеть

SSID 48

безопасность 48

обзор сети 48

поиск и устранение

неисправностей 126

помехи 55

сведения для настройки

беспроводной печати 37

сведения по безопасности 50

создание одноранговой сети с

помощью Macintosh 44

создание одноранговой сети с

помощью Windows 44

типичные конфигурации для

домашней сети 50

типы беспроводных сетей 53

уровень сигнала 54

установка принтера в

(Macintosh) 38

установка принтера в

(Windows) 38

установка принтера в

существующей

одноранговой сети 47

беспроводная сеть

отсутствует 44

беспроводной сервер печати

не установлен 143

беспроводной сигнал

уровень 54

блок сканера 23

брандмауэр на

компьютере 134

бумага

выбор типов специальной

бумаги 71

бумага для транспаранта,

загрузка 60

бумага и другие

принадлежности

заказ 117

бумага формата,

определяемого

пользователем,

загрузка 60, 74

бумага формата,

определяемого

пользователем, печать 74

бумага, загрузка 60, 67

В

веб-страница

печать 67

веб-узел

поиск 10

Великобритания

специальные указания по

установке беспроводных

компонентов 40

верхняя крышка 22

виртуальная частная сеть 144

внутренний беспроводной

сервер печати

восстановление заводских

настроек по умолчанию 144

возобновление

задания печати 78

восстановление
заводские настройки по
умолчанию для внутреннего
беспроводного сервера
печати 144
вставка
карты памяти 81
флэш-диски 82
выходной лоток для бумаги 22

Г

газеты, загрузка на стекло
сканера 64
глянцевая бумага, загрузка 60
глянцевая и фотобумага,
загрузка 67

Д

двусторонняя
копирование,
автоматическое 92
двусторонняя печать
автоматически 75
автоматический метод 75
вручную 76
ручной метод 76
увеличение времени
сушки 75
декларации 146, 147, 149, 150,
151
декларация о соответствии
требованиям FCC 146
держатель картриджа 23
детали
блок сканера 23
верхняя крышка 22
выходной лоток для
бумаги 22
выходной лоток устройства
автоматической подачи 21
держатель картриджа 23
Индикатор Wi-Fi 22
крышка модуля дуплекса 23
лоток устройства
автоматической подачи 22
направляющая для бумаги в
устройстве автоматической
подачи 22
направляющие для
бумаги 21
опора для бумаги 21

панель управления
принтера 22
порт PictBridge 22
порт USB 23
порт блока питания 23
предохранитель для подачи
бумаги 21
разъемы для карт памяти 22
стекло сканера 22
устройство автоматической
подачи 22
документ
несколько копий, печать 68
документы
загрузка в устройство
автоматической подачи 65
загрузка на стекло
сканера 64, 99
отправка факса с помощью
программного
обеспечения 105
печать 67
сканирование с помощью
панели управления
принтера 99
цветное или монохромное
сканирование 101
дополнительные компьютеры
установка беспроводного
принтера 38
драйвер XPS
установка 32

Ж

журнальные статьи, загрузка на
стекло сканера 64

З

заводская настройка по
умолчанию
восстановление 118
сброс настроек внутреннего
беспроводного сервера
печати 144
загрузка
бумага 60, 67
бумага для транспаранта 60
бумага формата,
определяемого
пользователем 60, 74
глянцевая бумага 60

глянцевая и фотобумага 67
документы в устройство
автоматической подачи 65
документы на стекле
сканера 64
каталожные карточки 60
конверты 60, 72
на стекло сканера 99
наклейки 60
плотная матовая бумага 60
поздравительные
открытки 60
почтовые карточки 60
прозрачные пленки 60
термонаклейки 60
фотобумага 60
фотографии на стекле
сканера 64
фотокарточки 60
задания на печать,
возобновление 78
задания печати, отмена 79
заказ бумаги и других
принадлежностей 117
заявления об
излучении 146, 147, 149

И

извлечение картриджей 111
изменение
временные параметры 28
Время до снижения
потребления питания 28
параметры по умолчанию 28
изменение настроек
беспроводной сети после
установки (Mac) 41
изменение настроек
беспроводной сети после
установки (Windows) 41
индекс ключа 59
индикатор Wi-Fi все еще горит
оранжевым 142
Индикатор Wi-Fi 22
интерпретация цветов 39
не горит индикатор 134
описание цветов 39
индикатор Wi-Fi горит зеленым
принтер не печатает 134
индикатор Wi-Fi мигает
оранжевым 136, 139
информация, поиск 10

использование
программное обеспечение
принтера для Macintosh 35

К

кабель
порт USB 53
установка 52, 53
камера
подключение 87
карта памяти
вставка 81
печать документов с 70
печать фотографий с
использованием листа
пробных отпечатков 88
картриджи
заказ 117
использование картриджей
Lexmark 112
повторная заправка 112
протирка 115
удаление 111
установка 109
хранение 115
чистка 113
юстировка 112
картриджи, печать
заказ 117
использование картриджей
Lexmark 112
протирка 115
удаление 111
установка 109
хранение 115
чистка 113
юстировка 112
карты
загрузка 60
карта памяти 81
каталожные карточки
загрузка 60
качество копии, настройка 94
ключ WEP
индекс ключа 59
поиск 48
ключ WPA
поиск 48
ключ безопасности 50
кнопки, панель управления
принтера
ОК 26

Двусторонняя 25
Дисплей 24
Копировать 24
Назад 25
Настройка 25
Отмена 25
Питание 24
Пуск 25
Сканировать 24
Стрелка вверх 26
Стрелка влево 26
Стрелка вниз 26
Стрелка вправо 25
Фото 24
Цветная/Монохромная 25
конверты
загрузка 60, 72
печать 72
копии N-страниц 97
копирование 91
N-страниц 97
внесение 91
двусторонний документ 93
настройка качества 94
несколько изображений
страниц на одном листе 97
повтор изображения 96
получение более светлой или
темной копии 94
разбор по копиям 95
увеличение изображения 93
уменьшение изображения 93
фотографии 91
копирование на обеих
сторонах 92
корпус принтера
чистка 116
крышка модуля дуплекса 23

Л

лист пробных отпечатков,
использование 88

М

меню принтера 26

Н

на дисплее отображаются
сообщения на другом
языке 119
назначение IP-адреса 58

наклейки, загрузка 60
наклейки, печать 73
направляющие для бумаги 21
настройка
IP-адрес 40
настройка беспроводной сети
сведения для 37
Настройка защищенной Wi-
Fi 47
настройка, принтер 14
начиная с последней страницы,
печать 69
не горит кнопка питания 120
несколько ключей WEP 59
несколько копий, печать 68

О

обратный порядок 69
одноранговая
SSID 44
WEP 44
одноранговая беспроводная
сеть
создание с помощью
Macintosh 44
создание с помощью
Windows 44
установка принтера 47
одноранговую сеть 53
опора для бумаги 21
определение IP-адреса
компьютера (Mac) 57
отмена
задание сканирования 103
задания печати 79
копирование 98
очистка сопел картриджей 113

П

панель инструментов
печать веб-страниц 67
панель управления
принтера 22
использование 23
параметр увеличения времени
сушки 75
параметры
изменение времени до
снижения потребления
питания 28
отключение тайм-аута 28

- сохранение 28
- параметры беспроводной сети
 - изменение после установки (Mac) 41
- параметры по умолчанию
 - восстановление заводских настроек по умолчанию 118
- пароль 50
- переключение с беспроводного соединения
 - на USB 41
 - на USB, использование Mac OS X 42
- переключение с соединения USB
 - на беспроводное 41
 - на беспроводное, использование Mac OS X 42
- печать
 - бумага формата, определяемого пользователем 74
 - веб-страница 67
 - двусторонняя 75, 76
 - документы 67
 - документы с карты памяти или флэш-диска 70
 - конверты 72
 - на обеих сторонах
 - бумаги 75, 76
 - наклейки 73
 - начиная с последней страницы 69
 - несколько копий 68
 - несколько страниц на одном листе 70
 - обратный порядок 69
 - разбор по копиям 68
 - страница настройки сети 127
 - фотографии с использованием листа пробных отпечатков 88
 - фотографий с помощью панели управления принтера 84
 - фотографий с помощью программного обеспечения принтера 85
 - фотографии с устройства памяти с использованием программного обеспечения принтера 86
 - фотографии с цифровой камеры с использованием DPOF 89
 - печать в беспроводной сети не выполняется 134
 - плотная матовая бумага, загрузка 60
 - повтор изображения 96
 - повторная заправка картриджа 112
 - поглощение беспроводного сигнала 55
 - поздравительные открытки загрузка 60
 - поиск
 - MAC-адрес 56
 - SSID 48
 - веб-узел 10
 - ключ WEP 48
 - ключ WPA 48
 - публикации 10
 - сведения 10
 - поиск и устранение неисправностей
 - беспроводная сеть 126
 - неполадки связи с принтером 124
 - Центр обслуживания 119
 - поиск и устранение неисправностей в беспроводных сетях
 - изменение настроек беспроводной сети после установки (Mac) 41
 - изменение настроек беспроводной сети после установки (Windows) 41
 - индикатор Wi-Fi все еще горит оранжевым 142
 - индикатор Wi-Fi мигает оранжевым 136, 139
 - не горит индикатор Wi-Fi 134
 - принтеру не удается подключиться к беспроводной сети 130
 - сетевой принтер не отображается в списке выбора принтеров во время установки (Windows) 129
 - поиск и устранение неисправностей, установка на дисплее отображаются сообщения на другом языке 119
 - не горит кнопка питания 120
 - страница не распечатывается 121
 - установка программного обеспечения не выполнена 120
 - поиск и устранение неисправностей, беспроводные соединения
 - изменение настроек беспроводной сети после установки (Mac) 41
 - изменение настроек беспроводной сети после установки (Windows) 41
 - индикатор Wi-Fi все еще горит оранжевым 142
 - индикатор Wi-Fi мигает оранжевым 136, 139
 - не горит индикатор Wi-Fi 134
 - принтеру не удается подключиться к беспроводной сети 130
 - сетевой принтер не отображается в списке выбора принтеров во время установки (Windows) 129
 - поиск и устранение неисправностей, установка на дисплее отображаются сообщения на другом языке 119
 - не горит кнопка питания 120
 - страница не распечатывается 121
 - установка программного обеспечения не выполнена 120
 - помехи
 - беспроводная сеть 55
 - порт PictBridge 22
 - порт USB 41, 56, 23
 - Macintosh 42
 - включение 126
 - кабель 53
 - порт блока питания 23

- почтовые карточки
 - загрузка 60
- предохранитель для подачи бумаги 21
- приборы
 - беспроводная сеть 55
- прием факса 107
- принтер
 - настройка без компьютера 14
- принтер не печатает
 - беспроводная 134
- принтеру не удается подключиться к беспроводной сети 130
- проверка
 - уровни чернил 114
- программное обеспечение драйвер XPS 32
- удаление и повторная установка 124
- Центр обслуживания 119
- программное обеспечение для Windows
 - Abbyy Sprint OCR 33
 - Fast Pics 33
 - Productivity Studio 33
 - Настройка печати 33
 - панель инструментов 33
 - программа Fax Solutions 33
 - Программа настройки беспроводной сети 33
 - программа настройки факса 33
 - Средства для MS Office 33
 - Центр обслуживания 33
- программное обеспечение принтера
 - повторная установка 124
 - удаление 124
 - установка 31
- программное обеспечение принтера для Macintosh
 - использование 35
- прозрачные пленки
 - загрузка 60
- протокол 57
- публикации, поиск 10

Р

- работа с факсом
 - использование программного обеспечения 105
- разбор по копиям 95
- разъемы для карт памяти 22
- редактирование фотографий с помощью панели управления принтера 83

С

- сведения для настройки принтера для работы в беспроводной сети 37
- сведения по безопасности 9, 14
 - беспроводная сеть 50
- Связь недоступна
 - сообщение 143
- сетевое подключение
 - с помощью кабеля USB 56
- сетевой ключ 50
- сетевой принтер
 - установка 58
- сетевой принтер не отображается в списке выбора принтеров во время установки (Windows) 129
- сеть
 - IP-адреса 57
 - определение IP-адреса компьютера 57
 - определение IP-адреса компьютера (Mac) 57
 - определение IP-адреса принтера 57
- сеть в режиме инфраструктуры 53
- сканирование
 - в сеть 99
 - на карту памяти 99
 - на компьютер 99, 102
 - на флэш-диск 99
 - отмена сканирования 103
 - по сети 102
 - с помощью панели управления принтера 99
 - фотографии для редактирования 102

- цветное или монохромное сканирование 101
- сканирование по сети 102
- совместимость с беспроводными сетями 37
- соединение конфигурации 56
- Соединение USB
 - с сетевым соединением 56
- сопла картриджей, очистка 113
- сохранение
 - параметры 28
- список меню 26
- стекло сканера 22
- загрузка документов 64
- чистка 116
- страница настройки сети
 - печать 127
- страница не распечатывается 121

Т

- термонаклейки, загрузка 60
- тип бумаги
 - автоматический выбор 63

У

- увеличение изображения 93
- уменьшение изображения 93
- уровни чернил, проверка 114
- уровни шума 149
- установка
 - кабель 52, 53
 - картриджи 109
 - программное обеспечение принтера 31, 124
 - сетевой принтер 58
- установка беспроводного принтера
 - дополнительные компьютеры 38
 - не выполняется после подсоединения кабеля USB 128
- установка принтера
 - в беспроводной сети (Macintosh) 38
 - в беспроводной сети (Windows) 38

установка программного обеспечения не выполнена 120
устранение неполадок связи с принтером 124
устройство автоматической подачи 22
 выходной лоток 22
 емкость 66
 загрузка документов 65
 лоток 22
 направляющая для бумаги 22
утилизация
 заявление WEEE 149

Ф

факс
 прием 107
фильтрация MAC-адресов 56
флэш-диск
 вставка 82
 печать документов с 70
 печать фотографий с использованием листа пробных отпечатков 88
фотобумага, загрузка 60
фотографии
 автоматическое улучшение 83
 добавление рамок 83
 загрузка на стекло сканера 64
 копирование фотографий 91
 настройка яркости 83
 обрезка 83
 печать с использованием листа пробных отпечатков 88
 печать с помощью программного обеспечения принтера 85
 печать с цифровой камеры с использованием DPOF 89
 поворот 83
 применение цветовых эффектов 83
 редактирование с помощью панели управления принтера 83
сканирование для редактирования 102

создание копий без рамки 91
устранение эффекта «красных глаз» 83
фотографии с устройства памяти
 печать с помощью программного обеспечения принтера 86
фотографии, печать с помощью панели управления принтера 84
фотокарточки, загрузка 60
Франция
 специальные указания по установке беспроводных компонентов 40
функция печати N-страниц 70

Ц

Центр обслуживания 119

Ч

чистка
 корпус принтера 116

Ю

юстировка картриджа 112

Я

язык
 изменение 119