



# РУКОВОДСТВО ПОЛЬЗОВАТЕЛЯ LED LCD / LCD телевизор

Внимательно прочтите это руководство перед тем, как начать использовать устройство, и сохраните его на будущее.



BZ03

[www.lg.com](http://www.lg.com)



- Прежде чем пользоваться устройством, внимательно прочитайте эти инструкции по технике безопасности.
- Иллюстрации в этом руководстве могут немного отличаться от вашего устройства и приведены здесь только для примера.

### ⚠ ОПАСНО

• Пройгнорировав такое предупреждение, можно получить серьезную травму. Возможен несчастный случай или смертельный исход.

### ⚠ ВНИМАНИЕ

• Пройгнорировав такое сообщение, можно получить легкую травму или повредить устройство.

## МЕРЫ ПРЕДОСТОРОЖНОСТИ ПРИ УСТАНОВКЕ УСТРОЙСТВА

### ⚠ ОПАСНО



Держите устройство вдали от источников тепла, например электронагревателей.

- Несоблюдение этого правила может привести к поражению электрическим током, пожару, неправильной работе или деформации устройства.



Не используйте устройство в местах повышенной влажности, например в ванной комнате, или там, где оно может намочнуть.

- Иначе возможен пожар или поражение электрическим током.



При появлении запаха дыма, других запахов или необычных звуков выньте кабель питания из розетки и обратитесь в сервисный центр.

- Использование неисправного устройства может привести к поражению электрическим током или пожару.

### ⚠ ВНИМАНИЕ



Устройство должно стоять на плоской и устойчивой поверхности, откуда оно не может упасть.

- Если устройство упадет, оно может быть повреждено, а вы можете получить травму.



Защищайте устройство от прямого солнечного света.

- Иначе возможно повреждение устройства.



Не ставьте устройство в отсеки стенок и книжных шкафов.

- Вентиляция обязательна.

## МЕРЫ ЗАЩИТЫ ОТ ПОРАЖЕНИЯ ЭЛЕКТРИЧЕСКИМ ТОКОМ

### ⚠ ОПАСНО



Убедитесь в том, что розетка, в которую вставлен кабель питания, заземлена.

- Иначе возможно поражение электрическим током или травма.



Не прикасайтесь к вилке мокрыми руками. Если контакты мокрые или пыльные, насухо вытрите вилку или сотрите с нее пыль.

- Избыточная влага может привести к поражению электрическим током.



Во время грозы отсоединяйте кабель питания и сигнальный кабель.

- Иначе возможно поражение электрическим током или пожар.

### ⚠ ВНИМАНИЕ

Защищайте кабель питания от физического или механического повреждения. Нельзя перекручивать, сгибать, пережимать кабель, наступать на него и зажимать дверью. Обращайте особое внимание на разъемы, стенные розетки и место, где кабель выходит из устройства.



Если устройство подключено к розетке переменного тока, оно не отключается от источника питания переменного тока даже при выключении с помощью переключателя питания.

## МЕРЫ БЕЗОПАСНОСТИ ПРИ ПЕРЕМЕЩЕНИИ УСТРОЙСТВА

### ⚠ ОПАСНО

Убедитесь в том, что устройство выключено. Прежде чем перемещать устройство, отсоедините от него все кабели.

- Иначе возможно повреждение устройства или поражение электрическим током.



### ⚠ ВНИМАНИЕ

Во время перемещения не подвергайте устройство тряске и ударам.

- Иначе возможно повреждение монитора или поражение электрическим током.

При переноске держите устройство двумя руками экраном вперед.

- Если вы уроните устройство, то поврежденное устройство может стать причиной поражения электрическим током или пожара. Обратитесь в сервисный центр для ремонта.



## МЕРЫ БЕЗОПАСНОСТИ ПРИ ЭКСПЛУАТАЦИИ УСТРОЙСТВА

### ⚠ ОПАСНО

Не следует самостоятельно разбирать, ремонтировать и модифицировать устройство.

- Возможно поражение электрическим током или пожар.

- Для проверки, калибровки или ремонта устройства обращайтесь в сервисный центр.



Чтобы уменьшить риск пожара или поражения электрическим током, защищайте устройство от дождя и влаги. На устройство не должны попадать капли жидкости или брызги. Нельзя также ставить на него предметы, наполненные жидкостью (например, вазы).



Устройства должны обслуживаться только специалистами. Обслуживание требуется, когда устройство было повреждено каким-либо образом (поврежден кабель питания или разъем, пролита жидкость, внутрь попал посторонний предмет, устройство пострадало от дождя или влаги, устройство не работает должным образом, или его уронили).



## ВАЖНАЯ ИНФОРМАЦИЯ ПО ПРЕДОТВРАЩЕНИЮ «ВЫГОРАНИЯ» ЭКРАНА ТЕЛЕВИЗОРА В РЕЗУЛЬТАТЕ ОТОБРАЖЕНИЯ ИЗОБРАЖЕНИЙ

- Если в течение продолжительного периода времени на экране отображается статическое изображение (логотипы, экранные меню, видеосюжеты, экраны компьютера и страницы телетекста), на экране может остаться его «отпечаток». Это явление называется «выгоранием» экрана. Гарантия производителя не распространяется на экраны с признаками «выгорания».

- Чтобы предотвратить «выгорание» экрана, не допускайте длительного отображения статического изображения на экране телевизора (2 или более часов для ЖК-экранов, 1 или более часов для плазменных экранов).

- «Выгорание» экрана может также происходить в боковых областях экрана телевизора, если формат 4:3 используется в течение продолжительного периода времени.

# СБОРКА И ПОДГОТОВКА

## Распаковка

Комплект должен включать следующие элементы. В случае отсутствия аксессуаров, обратитесь в магазин, в котором был куплен этот товар. Рисунки в инструкции могут отличаться от данного устройства и элементов.

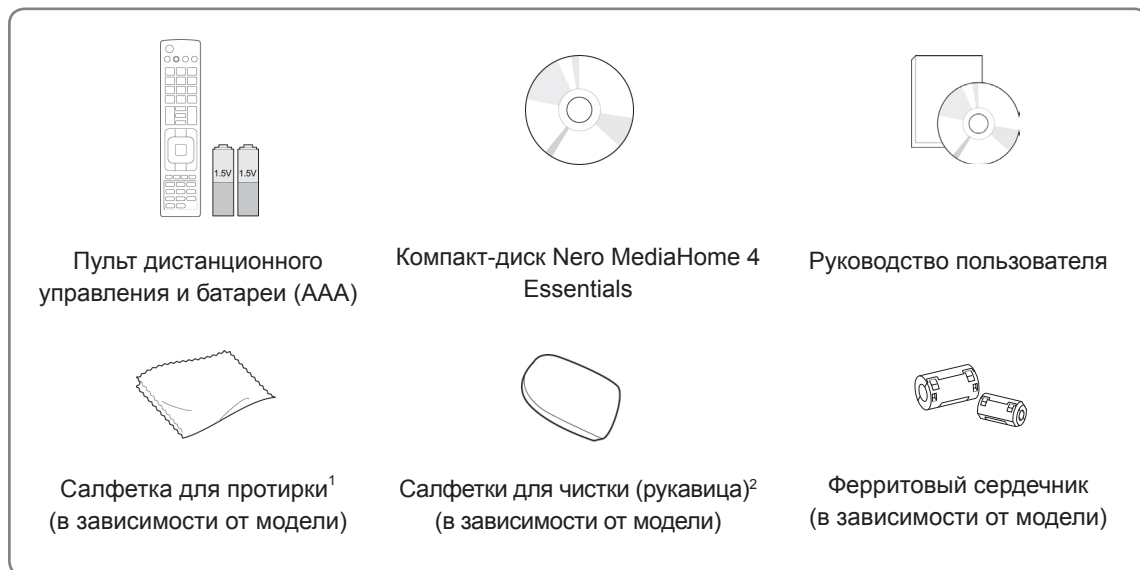

1 Аккуратно протрите корпус телевизора салфеткой.

2 Удаляйте пятна с поверхности только салфетками для чистки.

Не прилагайте излишних усилий при удалении разводов. Чрезмерное усилие может привести к появлению царапин и обесцвечиванию поверхности.

Переднюю раму монитора осторожно протирайте в одном направлении, сбрызнув салфетку для чистки 1-2 раза водой. Удалите излишнюю влагу после очистки. От излишней воды на поверхности могут остаться разводы.

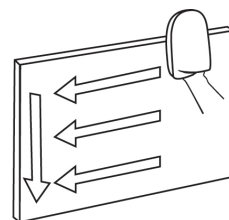

Только для 32/37/42/47LV37\*\*



Винты для сборки

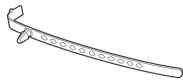

Держатель для кабеля

Фиксирующий винт  
(Только для 32/37LV37\*\*)**ПРЕДУПРЕЖДЕНИЕ**

- Для обеспечения безопасности и продолжительного срока службы устройства не используйте детали, выполненные с нарушением авторского права.
- В противном случае при повреждении или получении травм гарантия на данное устройство не распространяется.

**Составляющие и кнопки****ПРИМЕЧАНИЕ**

- Для снижения энергопотребления переключайте телевизор в режим ожидания. Если какое-то время телевизор не смотрят, следует выключить его, чтобы снизить потребление энергии.  
Энергопотребление во время использования может быть значительно снижено путем уменьшения яркости изображения. При этом будут снижены и эксплуатационные расходы.

**ПРЕДУПРЕЖДЕНИЕ**

- Не наступайте на стеклянную подставку и не подвергайте ее воздействию излишнего давления. Она может разбиться, что может привести к травме или падению телевизора.
- Не двигайте телевизор. Это может повредить пол или изделие.

- Приведенное изображение может отличаться от вашего телевизора.

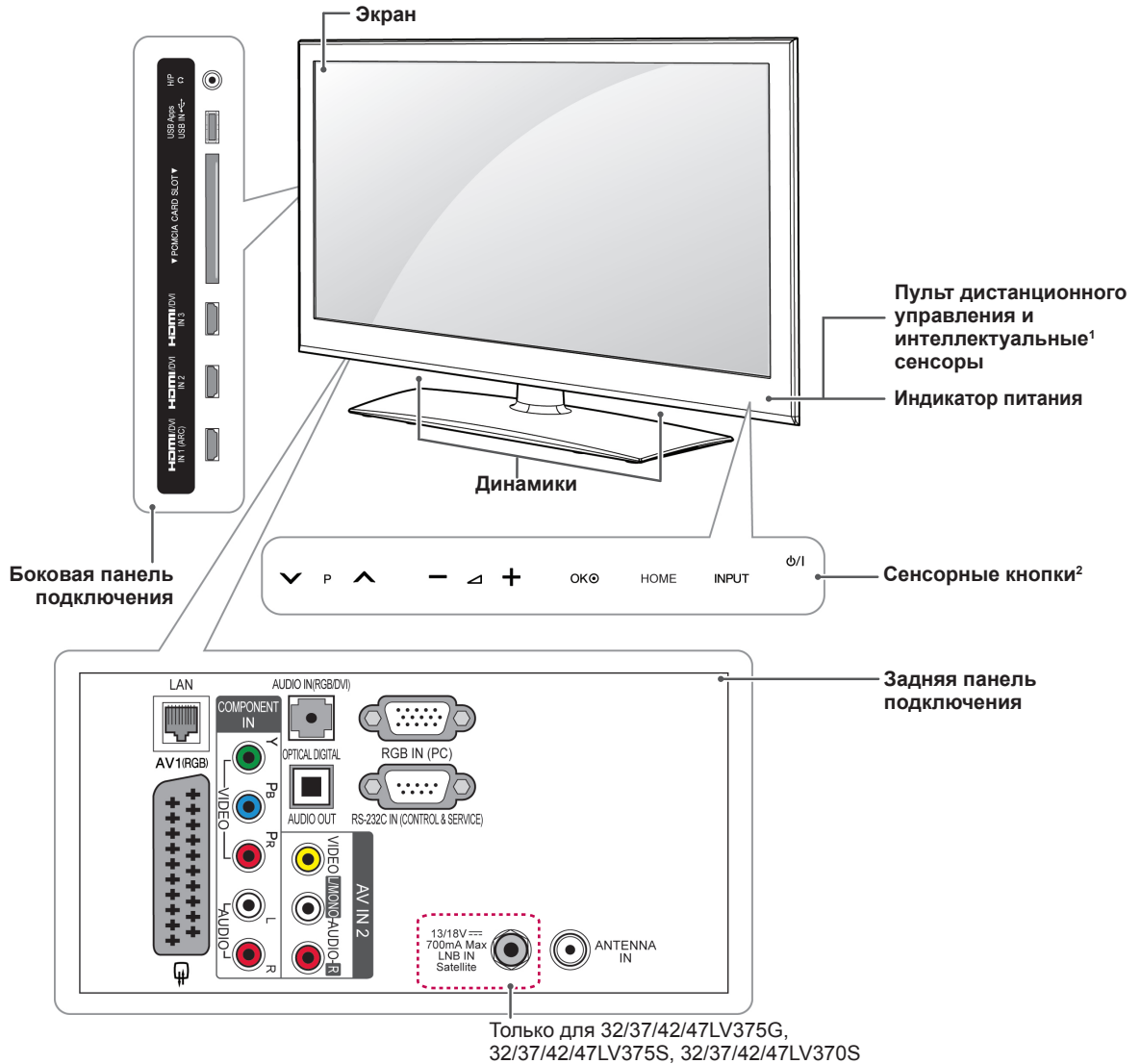

Сенсорная кнопка²	Описание
φ/I	Включение или выключение устройства.
INPUT	Изменение источника входного сигнала.
HOME	Переход в главное меню или сохранение введенных данных и выход из меню.
OK	Выбор подсвеченного пункта меню или подтверждение ввода.
- / +	Регулировка уровня громкости.
∨ P ^	Перемещение по списку сохраненных программ.

- 1 Интеллектуальный сенсор: настройка качества изображения и яркости в зависимости от условий освещения.
- 2 Все кнопки сенсорные и реагируют на простое касание пальцем.



### ПРИМЕЧАНИЕ

- Чтобы настроить включение и выключение индикатора питания, выберите в главном меню **ОПЦИИ - УСТАНОВКА**.

## Дополнительная информация в руководстве

### Просмотр руководства пользователя

Руководство пользователя поставляется в формате PDF на CD-диске. Установите программу Adobe Acrobat Reader, чтобы просматривать руководство пользователя на ПК.

- 1 Вставьте прилагаемый CD-диск. На экране автоматически появится веб-страница.
- 2 Щелкните Owner's Manual (Руководство пользователя) на веб-странице.
- 3 Ознакомьтесь с руководством пользователя.

### ! ПРИМЕЧАНИЕ

- Если веб-страница не появляется автоматически, откройте окно Мой компьютер и затем щелкните LG и **index.htm**, чтобы просмотреть руководство пользователя.

## Установка на столе

- 1 Поднимите и прямо установите телевизор на столе.
  - Оставьте 10 см. (минимум) зазор от стены для достаточной вентиляции.

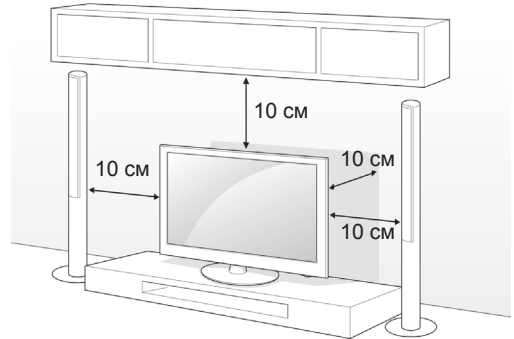

- 2 Подключите шнур питания к розетке.

### ! ПРЕДУПРЕЖДЕНИЕ

- Не размещайте телевизор вблизи источников тепла, так как это может привести к пожару или другим повреждениям.

### ! ПРИМЕЧАНИЕ

- Поверните телевизор на 20 градусов влево или вправо, чтобы улучшить видимость с места просмотра.

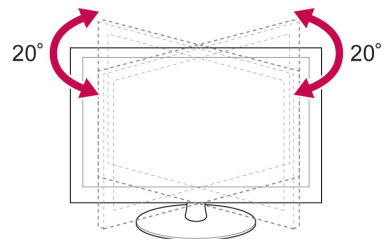

**Закрепление телевизора на столе**

Только для 32/37LV37\*\*

Закрепите телевизор на столе для предотвращения наклона вперед, повреждения и потенциального травмирования. Установите телевизор на столе, а затем вставьте и затяните поставляемый винт на задней части подставки.

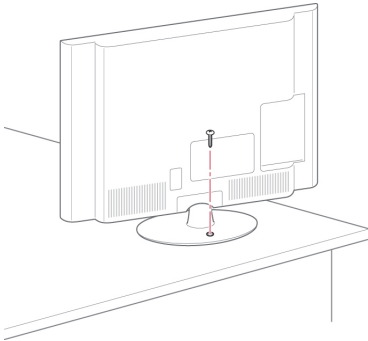
**ВНИМАНИЕ**

- Для предотвращения опрокидывания телевизор должен быть прикреплен к столу или стене согласно инструкциям по монтажу. Опрокидывание, тряска или раскачивание телевизора может привести к травме.

**Закрепление телевизора на стене**

(Данная функция доступна не для всех моделей.)

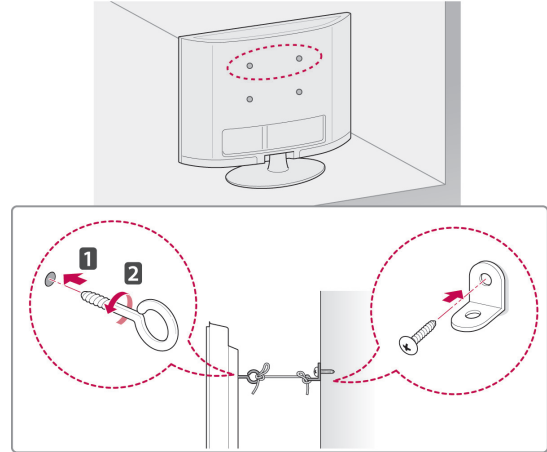

- 1 Вставьте и затяните винты с ушком или винты для кронштейнов ТВ на задней панели телевизора.  
- Если в местах для винтов с ушком уже установлены другие винты, то сначала вывинтите их.
- 2 Закрепите кронштейны на стене с помощью винтов.  
Согласуйте расположение кронштейна и болтов с ушком на задней панели телевизора.
- 3 Крепким шнуром надежно привяжите винты с ушком к кронштейнам.  
Убедитесь, что шнур расположен горизонтально.

**ПРЕДУПРЕЖДЕНИЕ**

- Следите, чтобы дети не забирались и не висели на телевизоре.

**ПРИМЕЧАНИЕ**

- Используйте держатель или шкаф достаточно большой и прочный, чтобы выдержать вес устройства.

## Крепление на стене

Осторожно прикрепите настенный кронштейн к задней части телевизора и прикрепите его к сплошной стене перпендикулярно полу. Для монтажа телевизора на стены из других строительных материалов, обращайтесь к квалифицированным специалистам. Компания LG рекомендует вызывать квалифицированного мастера для крепления телевизора к стене.

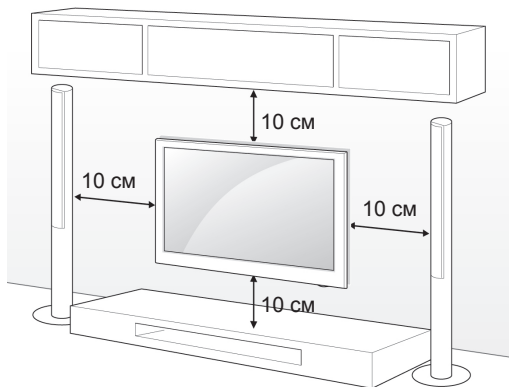
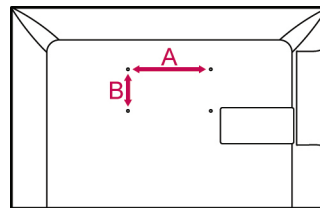

Убедитесь, что винты и настенный кронштейн отвечают стандартам VESA. В следующей таблице приведены стандартные габариты для комплектов настенного крепления.

### Принадлежности, приобретаемые отдельно (кронштейн для настенного крепления)

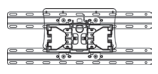
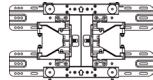
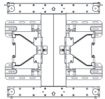
Модель	32LV37**	37LV37**
VESA (A x B)	200 x 100	200 x 200
Стандартный винт	M4	M6
Количество винтов	4	4
Настенный кронштейн	LSW100B, LSW100BG	LSW200B, LSW200BG
		
Модель	42/47LV37**	
VESA (A x B)	400 x 400	
Стандартный винт	M6	
Количество винтов	4	
Настенный кронштейн	LSW400B, LSW400BG, DSW400BG	
		

### ! ПРЕДУПРЕЖДЕНИЕ

- Перед перемещением и установкой телевизора отключите шнур электропитания. Несоблюдение этого правила может привести к поражению электрическим током.
- Установка телевизора на потолок или наклонную стену может привести к его падению и получению серьезной травмы. Используйте разрешенный LG кронштейн для настенного крепления и обратитесь к местному поставщику или квалифицированному специалисту.
- Не заворачивайте винты с избыточной силой, т.к. это может привести к повреждению телевизора и потере гарантии.
- Используйте винты и настенные крепления, отвечающие стандарту VESA. Гарантия не распространяется на любые повреждения или травмы в результате неправильного использования или использования неправильных аксессуаров.

### ! ПРИМЕЧАНИЕ

- Следует использовать винты, указанные в спецификации для винтов стандарта VESA.
- Комплект кронштейна для настенного крепления снабжается инструкцией по монтажу и необходимыми комплектующими.
- Длина винтов может зависеть от кронштейна для настенного крепления. Убедитесь, что винты имеют соответствующую длину.
- Дополнительная информация приведена в руководстве к кронштейну для настенного крепления.

# ПУЛЬТ ДИСТАНЦИОННОГО УПРАВЛЕНИЯ

Описания в данном руководстве относятся к кнопкам на пульте дистанционного управления. Внимательно прочтите настоящее руководство и правильно используйте телевизор.

Чтобы заменить батареи, откройте крышку батарейного отсека, замените батареи (1,5 В AAA) соблюдая ⊕ и ⊖ на наклейке в отсеке и закройте крышку. Направляйте пульт дистанционного управления на телевизор.

Чтобы снять батареи, выполните указания по установке батарей в обратном порядке.

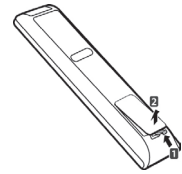

## ПРЕДУПРЕЖДЕНИЕ

- Не используйте старые и новые батареи вместе, это может вызвать повреждение пульта ДУ.
- Приведенное изображение может отличаться от вашего телевизора.

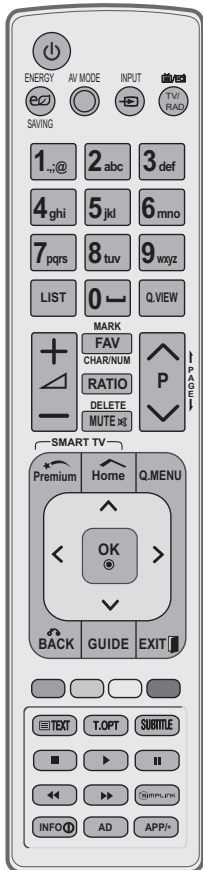

(ПИТАНИЕ)	Включение и выключение телевизора.
LIGHT (ПОДСВЕТКА)	включение подсветки кнопок пульта дистанционного управления.
ENERGY SAVING (ЭКОНОМИЯ ЭНЕРГИИ)	Регулировка яркости экрана для снижения энергопотребления.
AV MODE (РЕЖИМ AV)	Выбор режима AV.
INPUT (ВХОД)	Изменение источника входного сигнала; включение телевизора.
TV/RAD (ТВ/РАДИО)	Выбор радио-, телевизионного канала или канала DTV.
Алфавитно-цифровые кнопки	Ввод букв и цифр.
Q.VIEW (БЫСТРЫЙ ПРОСМОТР)	Возврат к ранее просматриваемой программе.
+ -	Регулировка уровня громкости.
MARK (ОТМЕТИТЬ)	Выбор меню или параметра.
FAV (ИЗБР.)	Доступ к списку избранных программ.
CHAR/NUM (СИМ./ЦИФ.)	Переключение между цифровым и буквенным режимами ввода.
RATIO (МАСШТАБ)	Изменение размеров изображения.
DELETE (УДАЛИТЬ)	Удаление букв и цифр.
MUTE (БЕЗ ЗВУКА)	Выключение звука.
P	Прокрутка сохраненных программ.
PAGE (СТРАНИЦА)	Переход к предыдущему или следующему экрану.
Премиум	Открытие меню «Премиум».
Home (Главное меню)	Доступ к главному меню.
Q. MENU (БЫСТРОЕ МЕНЮ)	Открывает быстрое меню.
@	Прямой доступ к интернет-порталу развлекательных и информационных услуг, разработанных компанией Orange. (Только для Франции).
Кнопки навигации (вверх/вниз/влево/вправо)	Прокрутка меню или параметров.
OK	Выбор меню или параметров и подтверждение ввода.
BACK	Возврат на предыдущий уровень.
GUIDE (РУКОВОДСТВО)	Показ программы передач.
EXIT (ВЫХОД)	Закрытие всех окон просмотра на экране и возврат к просмотру ТВ.
SUBTITLE (СУБТИТРЫ)	Повторно вызывает наиболее часто используемые в цифровом режиме субтитры.
Кнопки управления (■, ▶, II, ◀, ▶▶)	Управление содержимым премиум-качества, DVR, меню Smart Share или SIMPLINK-совместимые устройства (USB, SIMPLINK или DVR).
LIVE TV (ПРЯМАЯ ТРАНСЛЯЦИЯ)	Возврат к ПРЯМОЙ ТРАНСЛЯЦИИ.
INFO (ИНФОРМАЦИЯ)	Отображение информации о текущей программе и экране.
AD (АУДИООПИСАНИЕ)	Включение или выключение описания аудио.
GUIDE (РУКОВОДСТВО)	Показ программы передач.
SIMPLINK	Доступ к A/B-устройствам, подключенным к телевизору. Доступ к меню SIMPLINK.
APP/* (ПРИЛОЖЕНИЯ)	Выбор нужного источника в меню MHP телевизора. (только для Италии) (в зависимости от модели)

## Регистрация пульта ДУ Magic Motion

Для использования пульта дистанционного управления Magic Motion необходимо установить его сопряжение с телевизором. Перед использованием необходимо выполнить регистрацию пульта ДУ Magic Motion.

### Регистрация пульта ДУ Magic Motion

Чтобы зарегистрировать пульт дистанционного управления, **направьте** его на телевизор и нажмите кнопку ОК.

### Повторная регистрация пульта ДУ Magic Motion после сбоя регистрации

Восстановите исходные параметры пульта ДУ. Для этого нажмите и удерживайте кнопки **OK** и **MUTE** (БЕЗ ЗВУКА) в течение 5 секунд. (После восстановления исходных параметров индикатор указатель мигнет). После этого повторите описанную выше процедуру для регистрации пульта дистанционного управления.

## ПРОСМОТР ПРОГРАММЫ

### Подключение антенны

Далее приведена инструкция по подключению антенны для просмотра телеканалов. Ни в коем случае не подключайте телевизор к сети, если не закончили подсоединять к нему оборудование. Это может привести к поломке телевизора.

### Подсоединение антенны

Подключите ВЧ-кабель, подсоединенный к телевизору, к настенной антенной розетке (75 Ω).

#### ПРИМЕЧАНИЕ

- Для подключения к нескольким телевизорам используйте антенный разветвитель.
- При плохом качестве изображения правильно установите усилитель сигнала, чтобы обеспечить изображение более высокого качества.
- Если после подключения антенны качество изображения плохое, направьте антенну в правильном направлении.
- Антенный кабель и преобразователь в комплект поставки не входят.

### Подключение спутниковой антенны

(только для моделей с поддержкой спутникового ТВ)

Подключите ВЧ-кабель, подсоединенный к телевизору, к спутниковой антенной розетке (75 Ω).

## Включение телевизора в первый раз

При первом включении телевизора появляется экран заводских настроек. Выберите язык и произведите основные настройки.

- 1 Подключите шнур питания к розетке.
- 2 Если телевизор находится в режиме ожидания, нажмите кнопку **П** (ПИТАНИЕ), чтобы включить его.  
Экран заводских настроек отображается при первом включении телевизора.

### ! ПРИМЕЧАНИЕ

- Доступ к **заводским настройкам** можно получить с помощью элемента **ОПЦИИ** в Главное меню — УСТАНОВКА.

- 3 Следуя указаниям на экране произведите настройки телевизора согласно своим предпочтениям.

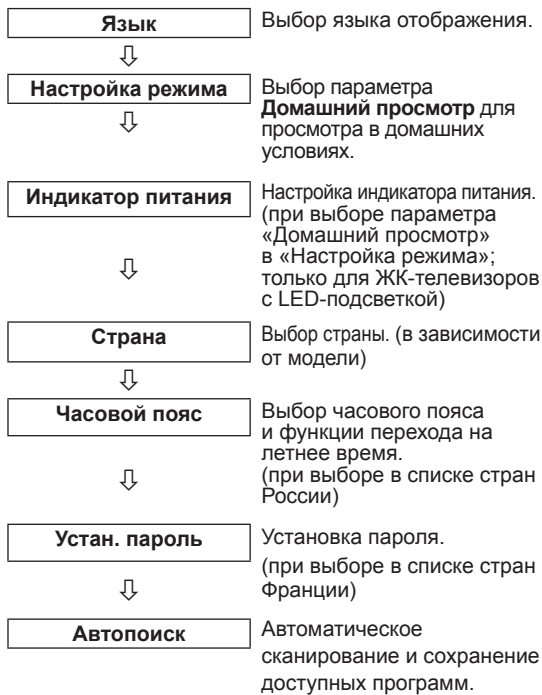

### ! ПРИМЕЧАНИЕ

- Для стран с неподтвержденными стандартами цифрового телевидения некоторые функции цифрового телевидения, в зависимости от среды вещания, могут быть недоступны.
- Если в качестве страны выбрана Франция, то пароль меняется с «0000» на «1234».
- Для просмотра изображений в самом лучшем качестве в домашних условиях выберите режим **Домашний просмотр**.
- Режим **Магазин демо** подходит для использования в торговых помещениях.
- После выбора режима **Магазин демо** все используемые по умолчанию настройки режима **Магазин демо** будут восстановлены в течение 5 минут.

- 4 После завершения основных настроек нажмите **ОК**.

### ! ПРИМЕЧАНИЕ

- Если начальная настройка не завершена, соответствующее уведомление будет отображаться при каждом включении телевизора.
- Если не планируется использовать телевизор в течение длительного периода времени, отсоедините шнур питания от розетки электросети.

- 5 Чтобы выключить телевизор, нажмите **П** (ПИТАНИЕ).

## Вход в главное меню

- 1 Нажмите кнопку **Home** (Главное меню) для доступа к главному меню.
- 2 С помощью кнопок навигации выберите одно из следующих меню и нажмите **ОК**.
- 3 С помощью кнопок навигации выберите необходимую настройку или параметр и нажмите **ОК**.
- 4 После завершения нажмите **EXIT (ВЫХОД)**.



Опции	Описание
1	Текущая дата, время
2	Информация о программе канала
3	Функциональная карта. При выборе каждой карты можно наслаждаться просмотром файлов с различным содержанием.
4	Положение функциональной карты
5	Войти
6	Выход
7	Экран канала, просматриваемого в настоящий момент
8	Меню ВХОД, НАСТРОЙКА, РУКОВОДСТВО
9	Строка запуска

# РАЗВЛЕКАТЕЛЬНАЯ ПЕРЕДАЧА

- Приведенное изображение может отличаться от вашего телевизора.

## Подключение сети

### Подключение к проводной сети

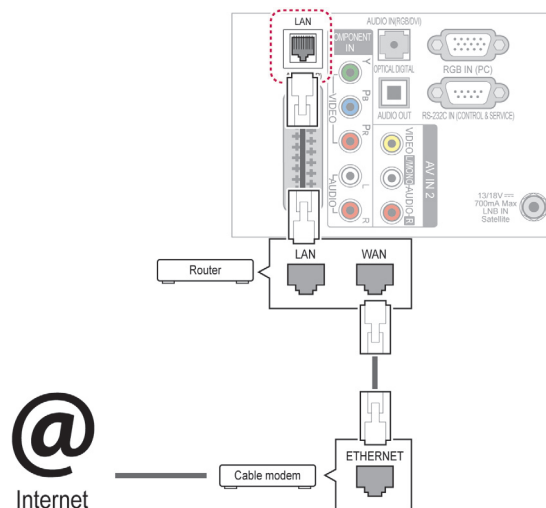

### Подключение к беспроводной сети

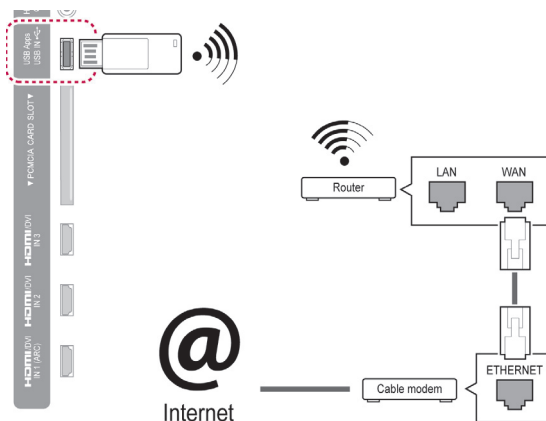

Настройка сетевых параметров,

- 1 Для доступа к главному меню нажмите **Home** (Главное меню).
- 2 С помощью кнопок навигации выберите **УСТАНОВКА** и нажмите **OK**.
- 3 С помощью кнопок навигации перейдите к элементу **СЕТЬ** и нажмите **OK**.
- 4 С помощью кнопок навигации выберите элемент **Настройка сети** и нажмите **OK**.
- 5 С помощью кнопок навигации выберите элемент **Беспроводной** и нажмите **OK**.
- 6 Если сетевые параметры уже настроены, выберите **Сброс** и нажмите **OK**. Новые настройки подключения заменят текущие настройки сети.
- 7 С помощью кнопок навигации выберите элемент **Настройка из списка точек доступа (AP)** и нажмите **OK**.
  - Выполните поиск всех доступных точек доступа или беспроводных маршрутизаторов в пределах досягаемости; они отобразятся в виде списка.

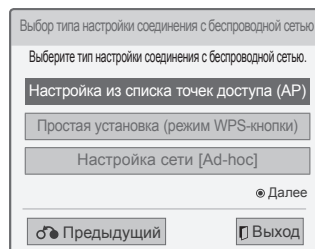

- 8 С помощью кнопок навигации выберите точку доступа или беспроводной маршрутизатор в списке. При использовании защищенного соединения необходимо будет ввести ключ, когда появится соответствующий запрос. Затем нажмите **OK**.

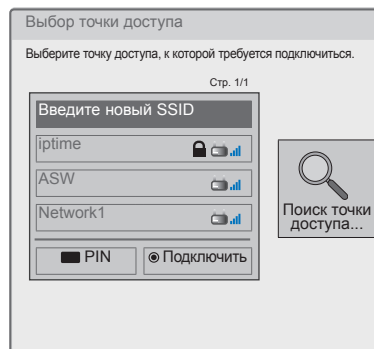

- 9 С помощью цифровых кнопок введите защитный ключ точки доступа и нажмите **OK**.

# LG Apps (Приложения LG) Функция

## Использование приложений LG

- 1 Для доступа к главному меню нажмите **Home**.
- 2 Войдите в меню телевизора.
- 3 С помощью кнопок навигации выберите «LG Apps» (Приложения LG) и нажмите **OK**.
- 4 Выполните редактирование приложений с помощью следующего меню.



Опции	Описание
1 <b>Войти, Выйти</b>	Выполните вход/выход для использования приложений LG.
2 <b>Поиск</b>	Поиск LG Apps.
3 <b>Мои приложения.</b>	Переход к моим приложениям.
4 <b>Назад</b>	Переход к предыдущему меню.
5 <b>Выход</b>	Выйдите из службы «LG Apps» (Приложения LG).
6 <b>Сортировка приложений</b>	<ul style="list-style-type: none"> <li>• ГОРЯЧИЙ : Самые загружаемые приложения за последние 7 дней</li> <li>• НОВЫЙ : Недавно выпущенные приложения</li> <li>• TOP PAID : Наиболее востребованные платные приложения</li> <li>• TOP FREE : Наиболее востребованные бесплатные приложения</li> <li>• ALL : Алфавитный порядок отображения</li> <li>• Переход на предыдущую или следующую страницу с помощью кнопки <b>P</b> ^ v.</li> </ul>
7 <b>Категория приложений</b>	Отображение категории приложений LG (Все, Игры, Развлечение, Жизнь, Образовательные, News/info.)
8 <b>Прямая трансляция</b>	Просмотр текущей программы.

### Приобретение и установка приложений.

Чтобы приобрести приложение, выполните вход.

- 1 С помощью кнопок навигации выберите необходимые приложения и нажмите **OK**. Можно просмотреть информацию о приложении.
- 2 Чтобы приобрести приложение, нажмите **Purchase** (Приобрести).

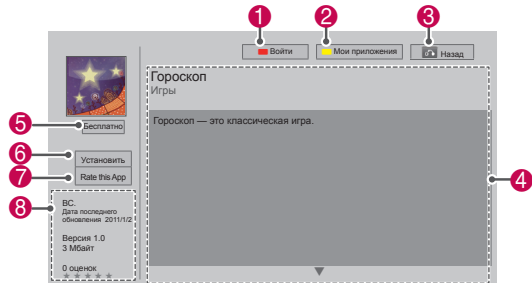

Опции	Описание
1 <b>Войти, Выйти</b>	Выполните вход/выход для использования приложений LG.
2 <b>Мои приложения.</b>	Переход к моим приложениям.
3 <b>Назад</b>	Переход к предыдущему меню.
4 <b>App description</b>	Отображение описания выбранного приложения.
5 <b>Fee</b>	Отображение стоимости выбранного приложения.
6 <b>Install</b>	<p>Установка или приобретение приложений. Приобрести приложение можно и на ПК или на телевизоре, но устанавливать и запускать его можно только на телевизоре.</p> <ul style="list-style-type: none"> <li>• Если вы хотите приобрести платное приложение, зарегистрируйтесь как платный участник на сайте <a href="http://www.lgtvapp.com">www.lgtvapp.com</a>.</li> <li>• Если на телевизоре недостаточно доступного места, можно загрузить приложения на устройство хранения USB.</li> <li>• Приложения, хранящиеся на устройстве хранения USB, можно запускать, удалять или перемещать на экране "Мои приложения".</li> </ul>
7 <b>Rate this App</b>	Оцените приобретенное приложение звездочками.
8 <b>Информация о приложении.</b>	Отображение информации о выбранном приложении.

### ПРИМЕЧАНИЕ

- Чтобы сохранить приложение на устройстве хранения USB, убедитесь, что оно подключено к порту **USB Apps USB IN**.
- На устройстве хранения USB можно хранить до 1000 приложений.
- Устройство хранения USB с приложениями нельзя использовать для хранения данных другого типа.

## Использование Моих приложений

- 1 Вход в «LG Apps» (Приложения LG) после выполнения входа.
- 2 С помощью кнопок навигации войдите в **Мои приложения** и нажмите **OK**.

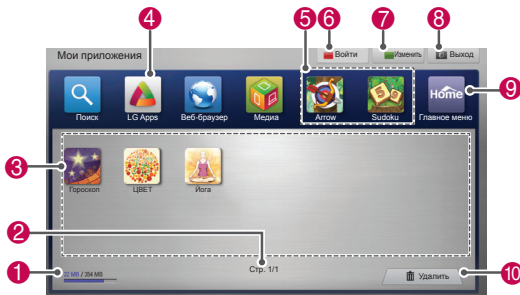

Настройки	Описание
1	Отображение занятого и доступного объема памяти.
2	Номер текущей страницы/общее число страниц Моих приложений.
3	Отображение загруженных приложений. Переход на предыдущую или следующую страницу с помощью кнопки Р ^ v.
4	Перемещение приложений LG.
5	Быстрый доступ к приложениям.
6	Вход в «LG Apps» (Приложения LG). После входа появляется возможность управления параметрами ID (Настройки аккаунта, Сменить пользователя, Выйти).
7	Редактирование Моих приложений.
8	Выход из Моих приложений.
9	Переход в Главное меню.
10	Удаление приложений.

## Функция «Smart Share»

### Обзор файлов

Открытие списков фотографий, музыки или фильмов и просмотр файлов.

- 1 Подключите устройство хранения USB.
- 2 Нажмите **Главное меню для доступа к** Главному меню.
- 3 С помощью кнопок навигации перейдите к элементу **Smart Share** и нажмите **OK**.
- 4 С помощью кнопок навигации выберите необходимую папку и нажмите **OK**.
- 5 С помощью кнопок навигации перейдите к **Все носители информации, Видео, Фото** или **Музыка** и нажмите **OK**.
  - **Все носители информации:** отображение всех файлов в списке файлов.
  - **Видео, Фото или Музыка:** отображение только одного типа файлов в списке файлов.
- 6 С помощью кнопок навигации выберите нужную папку или файл.

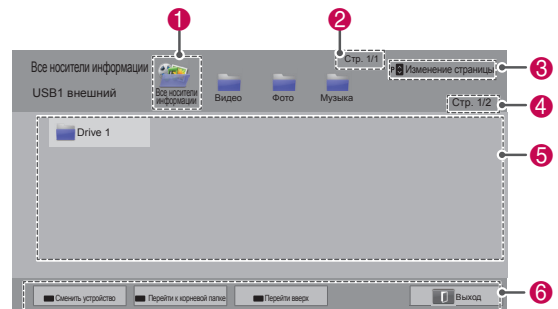

№	Описание
1	Отображение всех папок с носителями информации.
2	Номер текущей страницы/общее число страниц.
3	Переход к предыдущей или следующей странице.
4	Номер текущей страницы/общее число страниц.
5	Информация о файлах или миниатюра.
6	Доступные кнопки на пульте ДУ.

# УСТРАНЕНИЕ НЕИСПРАВНОСТЕЙ

## Общие

Проблема	разрешение
Невозможно управлять телевизором с помощью пульта дистанционного управления.	<ul style="list-style-type: none"> <li>Проверьте датчик дистанционного управления на продукте и повторите попытку.</li> <li>Убедитесь в отсутствии препятствий между продуктом и пультом дистанционного управления.</li> <li>Убедитесь, что батареи находятся в рабочем состоянии и правильно установлены (⊕ к ⊕, ⊖ к ⊖).</li> <li>Убедитесь, что при использовании пульта дистанционного управления правильно установлен режим: TV или VCR.</li> </ul>
Отсутствуют изображение и звук.	<ul style="list-style-type: none"> <li>Убедитесь, что устройство включено.</li> <li>Убедитесь, что шнур питания подключен к розетке.</li> <li>Убедитесь, что розетка работает, подключив к ней другие продукты.</li> </ul>
Изображение появляется не сразу после включения телевизора.	<ul style="list-style-type: none"> <li>При включении телевизора изображение появляется не сразу. Это нормальное явление. Если изображение не появится через несколько минут, отключите телевизор от розетки на 30 секунд и повторите попытку. Если изображение так и не появилось, обратитесь в местный авторизованный сервисный центр.</li> </ul>
Не удалось подключить внешнее устройство.	<ul style="list-style-type: none"> <li>Обратитесь к разделу "Обзор подключений" и подключите внешнее устройство.</li> </ul>
Телевизор неожиданно выключается.	<ul style="list-style-type: none"> <li>Проверьте параметры управления энергопотреблением. Возможно, произошел сбой в сети электропитания.</li> <li>Убедитесь, что в меню «Время» включена функция Auto Sleep. Обратитесь к разделу "Таймер сна".</li> <li>Если при включении телевизора отсутствует сигнал, телевизор выключится автоматически через 15 минут бездействия.</li> </ul>

## Аудио

Проблема	разрешение
Во время показа изображения отсутствует звук.	<ul style="list-style-type: none"> <li>Нажмите кнопку + или -.</li> <li>Убедитесь, что не включен режим <b>БЕЗ ЗВУКА</b>.</li> <li>Переключите канал. Возможно, проблема связана с каналом.</li> <li>Убедитесь, что аудиокабели правильно подключены.</li> <li>Убедитесь, что динамик телевизора включен в настройках.</li> </ul>
Нет звука в одной из колонок	<ul style="list-style-type: none"> <li>Настройте баланс с помощью меню Баланс.</li> </ul>
Необычный звук внутри ТВ.	<ul style="list-style-type: none"> <li>Изменение влажности или температуры окружающей среды может привести к появлению необычного шума при включении или выключении устройства. Продукт работает исправно.</li> </ul>

## Video

Проблема	Решение
Отображается черно-белое изображение или цветопередача имеет низкое качество.	<ul style="list-style-type: none"> <li>Настройте параметр цвета в меню параметров.</li> <li>Обеспечьте достаточное расстояние между устройством и другими электронными устройствами.</li> <li>Переключите канал. Возможно, проблема связана с трансляцией канала.</li> </ul>
На экране появляются горизонтальные или вертикальные полосы или изображение размыто.	<ul style="list-style-type: none"> <li>Убедитесь в отсутствии источников помех, например, других электрических устройств или электронинструментов.</li> </ul>
Линии или штрихи на изображении	<ul style="list-style-type: none"> <li>Проверьте правильность направления антенны. При необходимости отрегулируйте его.</li> </ul>
После выключения устройства на экране присутствует остаточное изображение (призрачное).	<ul style="list-style-type: none"> <li>Возможно, что пиксели были повреждены в результате длительного отображения неподвижного изображения («прогорание» изображения). Чтобы избежать повреждения пикселей, используйте экранную заставку.</li> </ul>
Питание включено, но отображается очень темное изображение.	<ul style="list-style-type: none"> <li>Настройте параметры яркости и контрастности в меню параметров.</li> </ul>
На экране отображается сообщение «Нет сигнала».	<ul style="list-style-type: none"> <li>Убедитесь, что другие устройства надежно подключены к телевизору с помощью кабеля подачи сигнала.</li> <li>Проверьте источник входного сигнала, нажав кнопку <b>INPUT (ВХОД)</b>.</li> </ul>
На экране отображаются черные точки.	<ul style="list-style-type: none"> <li>Несколько пикселей отображаются красным, зеленым, белым или черным цветом, что может являться характеристикой ЖК-дисплея. Это нормальное явление.</li> </ul>
Нарушено смещение экрана.	<ul style="list-style-type: none"> <li>Настройте параметр положения в меню параметров.</li> <li>Убедитесь, что продукт поддерживает разрешение и частоту кадров видеоплаты. Если установлена неподдерживаемая частота, в настройках отображения внешнего устройства выберите рекомендуемое разрешение.</li> </ul>
На фоне экрана отображаются тонкие линии.	<ul style="list-style-type: none"> <li>Убедитесь, что видеокابели подключены.</li> </ul>
Видны горизонтальные искажения или символы размыты.	<ul style="list-style-type: none"> <li>Настройте параметры фазы в меню параметров. См. раздел «ЭКРАН».</li> </ul>
Низкое качество изображения некоторых каналов.	<ul style="list-style-type: none"> <li>Переключите канал. Возможно, проблема связана с каналом.</li> <li>Сигнал станции слишком слабый. Отрегулируйте направление антенны.</li> <li>Убедитесь в отсутствии источников помех, например других электрических устройств или электронинструментов.</li> </ul>

# ВЕС

Русский

МОДЕЛИ		32LV37**	37LV37**	42LV37**	47LV37**
		32LV3700-ZA	37LV3700-ZA	42LV3700-ZA	47LV3700-ZA
32LV3700-ZC	37LV3700-ZC	42LV3700-ZC	47LV3700-ZC		
32LV370S-ZB	37LV370S-ZB	42LV370S-ZB	47LV370S-ZB		
32LV3750-ZA	37LV3750-ZA	42LV3750-ZA	47LV3750-ZA		
32LV3750-ZC	37LV3750-ZC	42LV3750-ZC	47LV3750-ZC		
32LV375G-ZC	37LV375G-ZC	42LV375G-ZC	47LV375G-ZC		
32LV375S-ZB	37LV375S-ZB	42LV375S-ZB	47LV375S-ZB		
32LV375S-ZC	37LV375S-ZC	42LV375S-ZC	47LV375S-ZC		
32LV375T-ZA	37LV375T-ZA	42LV375T-ZA	47LV375T-ZA		
32LV375T-ZC	37LV375T-ZC	42LV375T-ZC	47LV375T-ZC		
32LV375W-ZC	37LV375W-ZC	42LV375W-ZC	47LV375W-ZC		
Вес	С подставкой	11,4 кг	13,1 кг	15,5 кг	20,9 кг
	Без подставки	9,6 кг	11,3 кг	13,3 кг	18,7 кг

Указанные выше характеристики продуктов могут быть изменены без предварительного уведомления в связи с модернизацией функций устройства.

## Уведомление о программном обеспечении с открытым исходным кодом

Для получения исходного кода по условиям лицензий GPL, LGPL, MPL и других лицензий с открытым исходным кодом, который содержится в данном продукте, посетите веб-сайт: <http://opensource.lge.com>. Кроме исходного кода, для загрузки доступны все соответствующие условия лицензии, отказ от гарантий и уведомления об авторских правах.



Please contact LG First  
 If you have any inquiries or comments,  
 please contact LG customer information center

**LG Customer Information Centre**

Country	LGService ☎	Country	LGService ☎
Österreich	0 810 144 131	Nederland	0900 543 5454
Belgie/ Luxemburg	015 200 255	Norge	800 187 40
България	0700 15454	Polska	0801 54 54 54 022 454 54 54
Česká Rep.	810 555 810	Portugal	808 78 54 54
Danmark	80 88 57 58	România	031 228 3542
Suomi	0800 116587	Slovensko	0850 111 154
France	3220 direct LG ou 1692 54	España	902 500 234
Deutschland	01805 473784	Sverige	0771 41 4379
Ελλάδα	801 11 200 900	Schweiz	0848 543 543
Magyarország	06 40 54 54 54	United Kingdom	0844 847 5454
Éire	0818 27 6955	Россия	8 800 200 7676
Italia	199 600 099	Эстония	800 9990
Беларусь	8 820 0071 1111	Украина	0 800 303 000
Латвия	8 0003 271	Казахстан	8 8000 805 805 С мобильного GSM: 2255
Литва	8 800 30 800		
Узбекистан	800 0071 0005		
Кыргызстан			

[www.lg.com](http://www.lg.com)

An extended Owner's Manual that contains information on the advanced features of these LG TV sets is located on the CD- ROM provided in an electronic version.

To read these files, you will need to use a Personal Computer (PC) equipped with a CD- ROM drive.

Record the model number and serial number of the TV.

Refer to the label on the back cover and quote this information to your dealer when requiring any service.

Model : \_\_\_\_\_

Serial No. : \_\_\_\_\_



Trade Mark of the DVB Digital Video Broadcasting Project (1991 to 1996)