



# ПЛАЗМЕННЫЙ ТЕЛЕВИЗОР

## Руководство пользователя

Пожалуйста, прочтите данное руководство пользователя перед использованием Монитора. Сохраните его. Запишите номер модели и серийный номер Монитора. См. ярлык, приложенный к Монитору и сообщите информацию своему дилеру, когда Вам потребуется обслуживание.

Номер модели :  
Серийный номер :

## Инструкции по Безопасности

### **Внимание**

**Не ставьте предметы с жидкостью на верхнюю часть Монитора.**

- Это может вызвать пожар или удар током.

**Не используйте воду для очистки Монитора.**

- Это может вызвать повреждение Монитора или удар током.

**В случае возникновения дыма или странного запаха из Монитора, выньте шнур из розетки и свяжитесь с сервис центром или дилером.**

- Это может вызвать пожар или удар током.

**Заземление должно быть установлено.**

- Если заземление не установлено, есть опасность возникновения электро-шока, вызванного утечкой напряжения (тока).
- Если установить заземление невозможно, то необходимо, чтобы опытный электрик установил отдельный выключатель.

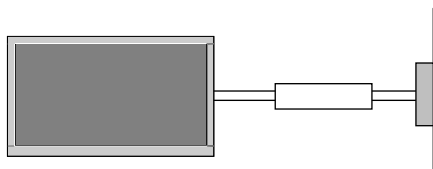

- Не соединяйте заземление к телефонным проводам, молниеотводам или линиям подачи газа.

**Аппаратура должна быть защищена от попадания капель или брызг, на аппаратуру нельзя ставить никаких предметов, наполненных жидкостью, например, ваз.**

**Не вставляйте никаких предметов в вытяжной вентиль.**

- Это может вызвать пожар или удар током.

**Не ставьте тяжелые предметы на Монитор.**

- Это может причинить серьезную травму ребенку или взрослому.

**Не используйте воду для очистки Монитора.**

- Это может вызвать повреждение Монитора или удар током.

**В случае возникновения дыма или странного запаха из Монитора, выньте шнур из розетки и свяжитесь с сервис центром или дилером.**

- Это может вызвать пожар или удар током.

**Не пытайтесь обслуживать Монитор самостоятельно. Свяжитесь со своим дилером или сервис центром.**

- Это может вызвать повреждение Монитора или удар током.

**Во время молнии, не включайте Монитор от розетки и не прикасайтесь к антенному кабелю.**

- Это может вызвать повреждение Монитора или удар током.

\* Инструкции по безопасности несут два вида информации, и каждое значение приводится ниже.

**⚠ Внимание**

**Нарушение инструкций по безопасности может вызвать серьезные травмы и даже смерть.**

**⚠ Примечания**

**Нарушение этой инструкции может причинить легкие травмы или повреждение изделия.**

**⚠ Помните об опасности, которая может возникнуть при определенных условиях.**

**⚠ Примечания**

**Никогда не прикасайтесь к силовому штепселю влажными руками.**

- Это может вызвать удар током.

**Отключите от сети и удалите все провода, прежде, чем передвигать.**

**Не устанавливайте Монитор во встроенную мебель, например книжный шкаф или стойки.**

- Требуется вентиляция.

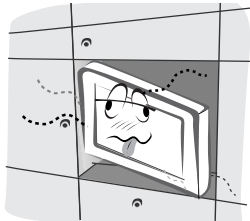

**Если Вы ставите Монитор на стол, проследите, чтобы он не стоял на краю.**

- Это может привести к падению Монитора, причиняя серьезную травму ребенку или взрослому и серьезное повреждение Монитора.



**Не ставьте внешнюю антенну рядом с воздушными линиями электропередачи или другими электрическими сетями.**

- Это может вызвать удар током.

**Между внешней антенной и линиями электропередачи должно иметься достаточное расстояние для того, чтобы они не соприкасались даже в том случае, если антенна падает.**

- Это может вызвать удар током.

**При отключении от электросети тяните не за шнур, а за штепсель.**

- В противном случае это может привести к пожару.

**Проследите, чтобы силовой шнур не соприкасался с любыми нагревающимися объектами, например, обогревателем.**

- Это может привести к пожару.

**Не включайте в сеть, если силовой шнур или штепсель поврежден или соединяющая часть розетки ослабла.**

- Это может вызвать пожар или удар током.

**Следите за использованными батарейками для того, чтобы ребенок не проглотил их.**

- В случае, если он проглотит их, немедленно обратитесь к врачу.

**При перемещении Монитора вместе с Колонками, не держите его за Колонки.**

- Это может вызвать падение Монитора и привести к серьезной травме ребенка или взрослого и серьезному повреждению Монитора.

**Отключите изделие от сети перед чисткой. Не используйте жидкие моющие средства или аэрозоли.**

- Это может вызвать повреждение Монитора или удар током.

**Раз в год обращайтесь в сервис центр для чистки внутренней части Монитора.**

- Скапливаемая пыль может вызвать механические неисправности.

**Во время работы, расстояние от экрана должно быть приблизительно в 5-7 раз больше длины экрана по диагонали.**

- В противном случае это вызовет утомление глаз.

**Отключайте Монитор от сети, если оставляете его без присмотра и не пользуетесь им в течение длительного времени.**

- Скапливаемая пыль может вызвать пожар или удар током в случае ухудшения или электрической утечки.

# Содержание

<b>Защитные предупреждения</b>	
Инструкции по Безопасности	2-3
<b>Введение</b>	
Дистанционное управление	6
Местоположение и функции органов управления	7-8
<b>Установка</b>	
Настройки просмотра на внешнем оборудовании	9-12
Спецификация Монитора	13
HDMI	14-15
Аксессуары	16
Установка Монитора	17
<b>Функционирование</b>	
Включение Монитора	18
Выбор языка экрана (не во всех моделях)	18
<b>Опции меню канала</b>	
Настройка автопрограмм	19
Настройка программы вручную	19
Точная настройка	20
Присвоение имени станции	20
Booster (Усилитель) (не во всех моделях)	20
Изменение программы	21
Любимый канал	21
Запрос программной таблицы	21
<b>меню картинки</b>	
PSM (память состояния изображения)	22
ПЦС (Память цветового состояния)	22
Наладка температуры цвета	22
<b>XD</b>	22
sRGB	23
ACM (Активное управление цветом)	23
Настраиваемые условия картинки	23
<b>меню звукового сопровождения</b>	
SSM(память состояния звука)	24
BVE	24
AVL (автоматическое выравнивание громкости)	24
Регулировка Звука	24
ТВ динамик	25
Сtereo / Двойка	25
NICAM прием (опция)	25
<b>Опции меню времени</b>	
Установка часов	26
Установка таймера Вкл/Выкл	26
Автоматический таймер сна	26
Установка таймера отключения	26
<b>меню функций</b>	
Электронный замок от детей	27
ISM Метод	27
Маломощность	28
<b>XD Demo</b>	28
<b>меню Экранные (SCREEN)</b>	
Авто конфигурация	29
Фаза настройки	29
Выбор режима Wide VGA/XGA	29
Установка формата картинки	30
Увеличение размера картинки	30
Положение экрана	31
Кино	31
NR (Ослабление помех)	31
Установка в исходное положение	31
<b>Картинка в картинка</b>	
Просмотр PIP	32
Переключение каналов для субкартинки	32
Выбор режима входа для субкартинки	32
Перемещение картинки в картинке	32
POP ("картинка вне картинки": сканирование каналов)	32
Размер субкартинки	32
Настройка экрана для PIP	32
Регулировка PIP Transparency (только режимы PIP)	32
<b>Телетекст (опция)</b>	
Включение и выключение функции телетекста	33
SIMPLE текст (опция)	33
TOP текст (опция)	33
FASTEXT	34
Специальные функции телетекста	34
<b>Разное</b>	
Установка внешнего контрольного устройства 35-41	41
IR CODE (NEC формат)	42-43
Программирование Дистанционного управления	44
Программирование кода для дистанционного режима	45-46
Поиск неисправностей	50
Спецификации изделия	51

После прочтения  
данного руководства,  
храните его в  
доступном месте.

# Введение

## Что такое Плазменный Монитор?

Если напряжение подводится к газу в стеклянных группах, получаются ультрафиолетовые лучи и соединяются с флуоресцентным веществом. В этот момент испускается свет. Плазменный Монитор - это плоский Монитор следующего поколения, использующего этот Феномен.

## 160° - Широкий угловой диапазон видения

Плазменный Монитор обеспечивает 160° угловой диапазон видения, поэтому Вы можете видеть картину без искажений с любого направления.

## Легкая установка

Плазменный Монитор намного легче и меньше, чем другие изделия этого класса, поэтому Вы можете установить Плазменный Монитор в любом месте.

## Большой экран

Экран Плазменного Монитора - 42" (или 50"), поэтому Вы можете почувствовать те же ощущения, что и в театре.

## Мультимедийный Плазменный Монитор

Плазменный Монитор может быть подключен к компьютеру, поэтому Вы можете использовать этот экран для конференций, игр, Интернета и так далее.

## Пояснение по цветным точкам на экране PDP

PDP, который является дисплеем данного продукта, состоит из 0,9 - 2,2 миллион клеток, и небольшое количество дефектных клеток могут возникнуть при производстве PDP. Несколько цветных точек, заметных на экране, допустимы в числе с другими PDP производителями, и не считаются бракованным PDP. Надеемся на Ваше понимание того, что продукт, соответствующий данному стандарту, считается приемлемым. Это означает, что продукт не может быть заменен или возмещен. Мы обещаем, что сделаем все возможное для развития нашей технологии с целью минимизации дефектных клеток.

### Внимание

Этот продукт В класса. В домашних условиях этот продукт может вызвать радиопомехи, в случае с которыми потребителю потребуются принять адекватные меры.

### Внимание

ВО ИЗБЕЖАНИЕ ПОЖАРА И ЭЛЕКТРО-ШОКА НЕ ПОДВЕРГАЙТЕ ЭТОТ ПРОДУКТ ВОЗДЕЙСТВИЮ ДОЖДЯ ИЛИ ВЛАЖНОСТИ.

# Дистанционное управление

- При использовании пульта дистанционного управления, направляйте его на датчик дистанционного управления Монитора.
- Возможно, имеется сбой в последовательной работе пульта дистанционного управления по яркости, заданной в соответствии с параметром этого монитора.

**TV/AV**  
Выбирает режимы TV(TB), AV(аудиовизуальный), Component (компонентный), RGB (основных цветов) или HDMI.  
Выбирает программу или пункт меню.

**MODE**  
Выбрать другое устройство.

**ZOOM - / ZOOM +**  
Увеличить или уменьшить размер основной картинке.

**SLEEP**  
Устанавливает таймер 'сон'.

**МЕНЮ**  
Выводит на экран меню друг за другом.  
Выход из текущего меню.  
Сохраняет изменения в меню.

**PIP**  
Включает и выключает субкартинку (маленький экран, расположенный на основном экране телевизора).

**PIP PR +/-**  
Осуществляет смену телевизионного канала отображаемой на экране субкартинки.

**SWAP (ПЕРЕМЕНА МЕСТ)**  
Осуществляет замену главной картинке субкартинкой и наоборот.

**PIP ВХОД**  
Устанавливает режим входа для субкартинки.

**SIZE (РАЗМЕР)**  
Изменяет размер субкартинки.

**Положение картинке в картинке**  
Измените положение фрагмента изображения.

**SSM (модуляция шумоподобным сигналом)**  
Для выбора звукового параметра, соответствующего вашему знаку обзорной программы.

**Кнопки с цифрами**

**FAVOURITE**  
Вызывает на экране любимый канал.

**Кнопки телетекста**  
Данные кнопки используются в режиме телетекста.  
подробности смотрите в разделе 'Телетекст'.

**ВКЛЮЧЕНИЕ/ВЫКЛЮЧЕНИЕ**  
Включает телевизор из дежурного режима и переключает его в дежурный режим.

**MULTIMEDIA**  
Выбирает режимы Component, RGB или HDMI.  
Выбирает программу или пункт меню.

**Выключени звука**  
Включает и выключает звук.

**I/II**  
Выбирает язык для передачи, которая ведется на двух языках.  
Выбирает выход звука.

**LIST**  
Выводит на экран таблицу программ.

**Выход**  
Удаляет все изображения на экране и возвращает к просмотру TV из любого меню.

**ARC (управление форматом кадра)**  
Изменяет формат кадра изображения.

**OK**  
Принимает ваш выбор или показывает текущий режим.

**▲ / ▼ или ◀ / ▶**  
Регулирует громкость.  
Изменяет установки в меню.

**VOL +/- (ГРОМКОСТЬ УМЕНЬШИТЬ/УВЕЛИЧИТЬ)**  
Поднимает/снижает уровень звука.

**PR +/- (ПРОГРАММА ВВЕРХ/ВНИЗ)**  
Выбирает программу.

**PSM (память состояния изображения)**  
Восстанавливает предпочитаемую вами настройку изображения.

**Q.VIEW (Возврат на канал предыдущего просмотра)**  
Возврат к программе предыдущего просмотра.

**Кнопки видеоманитона**  
Управляют кассетным видеоманитона производства фирмы LG.

## Вставка батареек

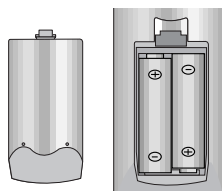

- Откройте крышку отделения для батареек на задней стороне и вставьте батарейки с правильной полярностью.
- Используйте две 1.5V щелочные батареи типа AA.  
Не смешивайте используемые батареи с новыми батареями.

## Местоположение и функции органов управления

< Передняя панель >

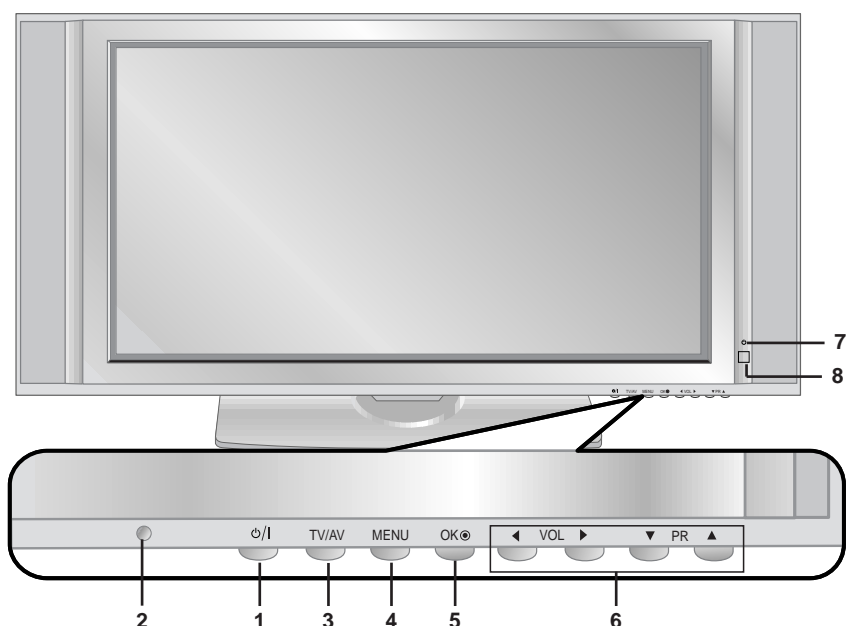

1. **КНОПКА ОСНОВНОГО ИСТОЧНИКА ПИТАНИЯ**  
Включает телевизор из дежурного режима и переключает его в дежурный режим.
2. **ДАТЧИК ДИСТАНЦИОННОГО УПРАВЛЕНИЯ**
3. **TV/AV**  
Выбирает режимы Component, RGB или HDMI.  
Выбирает программу или пункт меню.
4. **МЕНЮ**  
Выводит на экран меню друг за другом.  
Выход из текущего меню.  
Сохраняет изменения в меню.
5. **ОК**  
Принимает ваш выбор или показывает текущий режим.
6. **▲ / ▼ (ПРОГРАММА ВВЕРХ/ВНИЗ)**  
Включает телевизор из дежурного режима.  
Выбирает программу или пункт меню.  
**◀ / ▶ (ГРОМКСТЬ УМЕНЬШИТЬ/УВЕЛИЧИТЬ)**  
Регулирует громкость.  
Изменяет установки в меню.
7. **ИНДИКАТОР ПИТАНИЯ/ДЕЖУРНЫЙ РЕЖИМ**  
Красное освещение в рабочем режиме.  
Зеленое освещение, когда Монитор включен.
8. **Intelligent Eye (Глаз)**  
регулирует картинку в соответствии с состоянием окружения.

## Местоположение и функции органов управления

- Она может несколько отличаться от вида панели вашего телевизора.

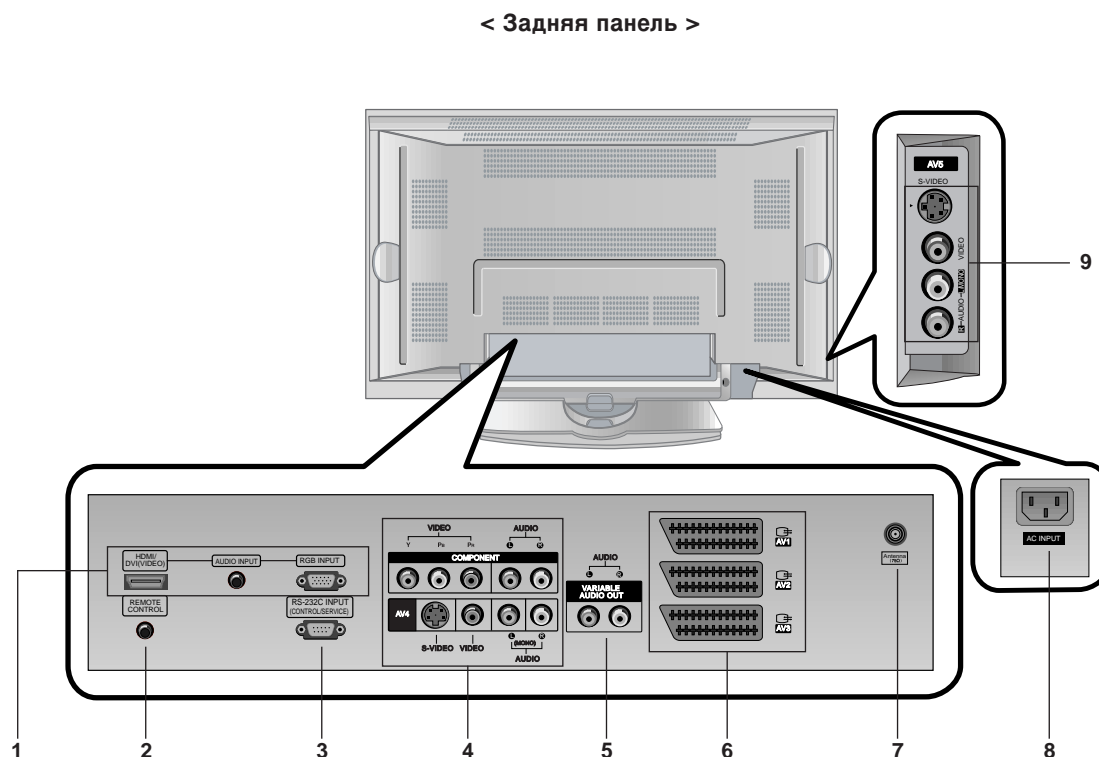

**1. HDMI (DVI видео (ЦИФРОВОЙ ВИЗУАЛЬНЫЙ ИНТЕРФЕЙС)) / AUDIO INPUT (АУДИОВХОД) / RGB INPUT (RGB ВХОД)**

Возможно, имеется сбой в последовательной работе пульта дистанционного управления по яркости, заданной в соответствии с параметром этого монитора.

**2. КОНТРОЛЬНЫЙ (УПРАВЛЯЮЩИЙ) И БЛОКИРУЮЩИЙ переключатель ПУЛЬТ ДИСТАНЦИОННОГО УПРАВЛЕНИЯ**

**3. ПОРТ ВВОДА (УПРАВЛЕНИЯ / СВЯЗИ) RS-232C**

Уменьшает размер основного изображения.

**4. COMPONENT ВХОД**

Подсоедините видео входы DVD с Y, PB, PR COMPONENT (480i или 480p) (DVD INPUT) и аудио входы к аудио гнездам AUDIO INPUT.

**Входные гнезда AUDIO/VIDEO (AV4)**

Соедините выходные гнезда аудио/видео внешней аппаратуры с этими входными гнездами вашего телевизора.

**Входные гнезда S-Video/Аудио**

Соедините выход видеосигнала видеомаягнитофона стандарта S-Video с гнездом S-Video. Соедините выходы аудио сигнала видеомаягнитофона стандарта S-Video с гнездами Аудио входа AV4.

**5. ГНЕЗДА РЕГУЛИРУЕМОГО АУДИОВЫХОДА**

**6. Евроразъем**

Подсоедините видеомаягнитофона к разъему Euro scart телевизора.

**Примечание :**

а. Если вы хотите использовать кабель Euro scart, то необходимо использовать одножильный армированный кабель Euro scart.

б. Если сигнал S-VHS получен через гнездо Euro scart 2 (AV 2), вы должны изменить режим на S-Video 2 (Y/C).

**7. ВХОД АНТЕННЫ**

**8. ГНЕЗДО ПИТАНИЯ**

Данный Монитор работает от AC сети, напряжение должно соответствовать указанному на внутренней стороне обложки руководства. Никогда не подключайте источник питания DC к Монитору.

**9. Входные гнезда AUDIO/VIDEO (AV5) Входные гнезда S-Video/Аудио**

# Настройки просмотра на внешнем оборудовании

## Подсоединение антенны

- Проследите, чтобы бронзовый провод не согнулся при подключении к антенному входному порту.

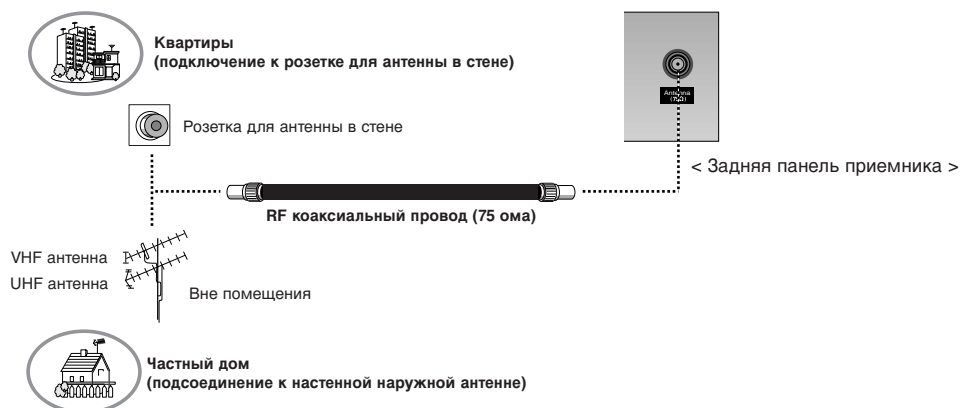

## Использование ВИДЕОМАГНИТОФОНА

- При подключении Монитора к внешнему оборудованию, следите, чтобы цвета соединяющихся портов совпадали (Видео - желтый, Аудио (L) - белый, Аудио (R) - красный).
- Если у Вас моно ВИДЕОМАГНИТОФОН, подсоедините аудио кабель от ВИДЕОМАГНИТОФОНА к АУДИО (L/МОНО) входу Монитора.
- Если вы соединяете S-VIDEO VCR к S-VIDEO входу, качество изображения улучшается, сравнивая с соединением обычного VCR к видео- входу.
- Избегайте сохранения фиксированного изображения на экране в течение длительного времени. Типично фиксированная картинка из VCR, картинка форматом 4:3 или, если имеется CH знак, фиксированное изображение может оставаться на экране.
- Во избежание помех изображения (накладка) сохраняйте адекватную дистанцию между VCR и монитором.

### Просмотр ТВ программ

- Включите Плазменный Дисплей и выберите нужную программу.

### ВИДЕОМАГНИТОФОН

1. Нажмите кнопку **TV/AV** на дистанционном управлении, чтобы выбрать **AV1, AV2, S-Video2, AV3, AV4** или **AV5**.
  - Если и S-ВИДЕО и ВИДЕО были подключены к S-VHS ВИДЕОМАГНИТОФОНУ, только S-ВИДЕО может работать.
2. Вставьте кассету в ВИДЕОМАГНИТОФОН и нажмите кнопку **PLAY** на ВИДЕОМАГНИТОФОНЕ.

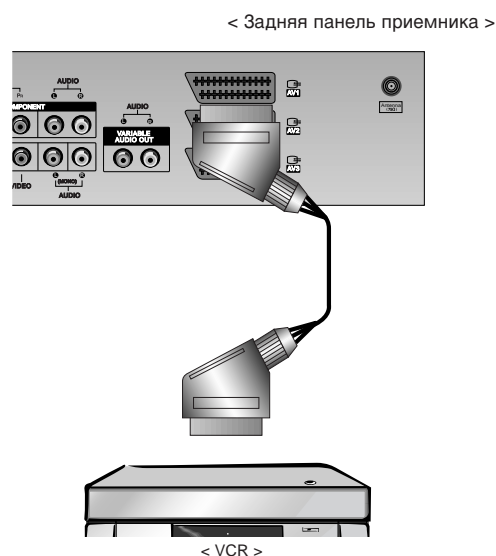

## Настройки просмотра на внешнем оборудовании

### Кабельное телевидение

- После подключения к местной станции кабельного ТВ и установки дешифратора вы можете смотреть кабельное телевидение.

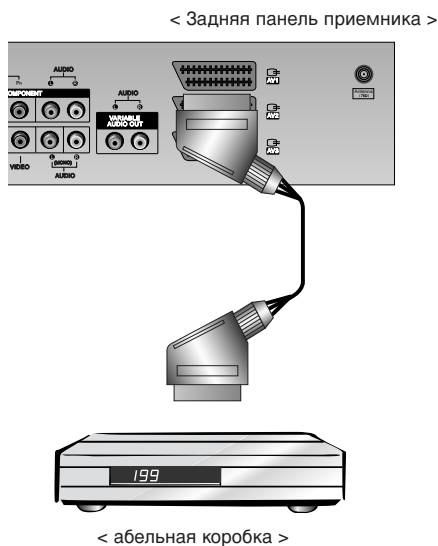

### Кабельное телевидение

1. Нажмите **TV/AV** кнопку на дистанционном управлении, чтобы выбрать **AV1, AV2, S-Video2, AV3, AV4** или **AV5**.
- Если и S-ВИДЕО и ВИДЕО были подключены к S-VHS ВИДЕОМАГНИТОФОНУ, только S-ВИДЕО может работать.
2. Настройте на каналы кабельного обслуживания, используя кабельную коробку.

### Внешний AV источник

- При подключении Монитора к внешнему оборудованию, проследите за соответствием цветов соединяющихся портов.
- Подсоедините разъем типа Euro scart (скарт) видеомонитора к разъему Euro scart телевизора.

#### Как использовать

1. Нажмите **TV/AV** кнопку на дистанционном управлении, чтобы выбрать **AV1, AV2, S-Video2, AV3, AV4** или **AV5**.
2. Пользуйтесь соответствующим внешним оборудованием.

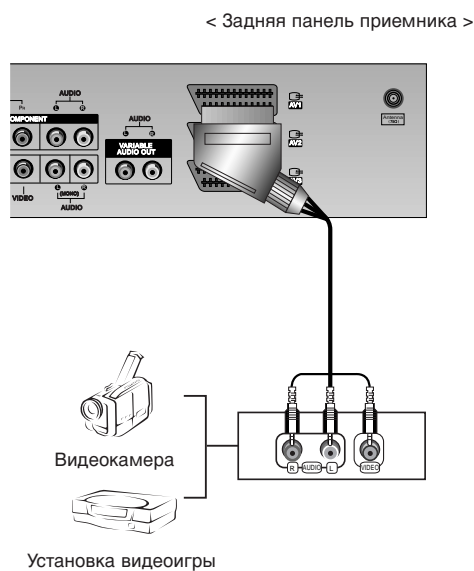

## DVD

### Как подсоединить

- Подсоедините видео входы DVD с Y, P<sub>b</sub>, P<sub>r</sub> рг COMPONENT INPUT (480i или 480p) и аудио входы к Аудио гнездам AUDIO INPUT.

### Как использовать

1. Попробуйте это после включения DVD плеера.
2. Нажмите кнопку **TV/AV** или **MULTIMEDIA** на пульте дистанционного управления, чтобы выбрать **Component**.

#### • Порты входа Компонента

Вы сможете получить лучшее качество изображения, если подключите DVD плеер с портами входа компонента как показано ниже.

Порты компонента Монитора	Y	P <sub>b</sub>	P <sub>r</sub>
------------------------------	---	----------------	----------------

Порты видео выхода DVD плеера	Y	P <sub>b</sub>	P <sub>r</sub>
	Y	B-Y	R-Y
	Y	Cb	Cr
	Y	P <sub>b</sub>	P <sub>r</sub>

< Задняя панель приемника >

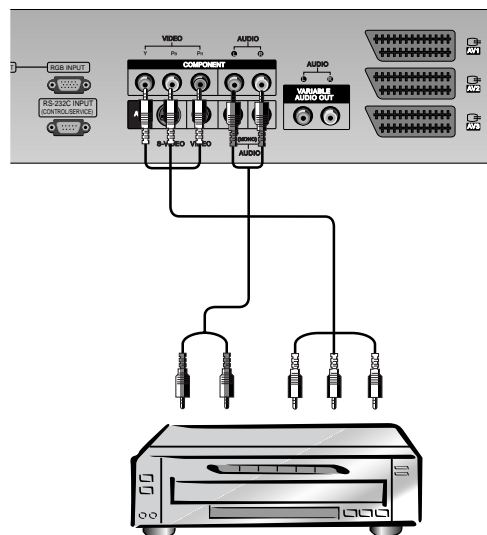

< Задняя панель DVD плеера >

## Настройки просмотра на внешнем оборудовании

### Подключение ПК

- Вы можете получить живое изображение и звук, соединив ПК с Монитором.
- Во избежание перегорания, изображение на экране монитора не должно храниться длительное время.
- Присоедините компьютер к RGB (PC INPUT) или HDMI (DIGITAL RGB INPUT) портам монитора после изменения разрешения компьютера.
- В режиме PC могут присутствовать помехи в отношении разрешающей способности, вертикального изображения, контрастности или яркости. При наличии помех в режиме PC, настройте на другую степень разрешающей способности, частоту (скорость) регенерации, или отрегулируйте посредством меню яркость и контрастность, до получения чистого и четкого изображения. Если частоту (скорость) регенерации графической платы (карты) PC изменить нельзя, замените саму графическую плату (карту) PC или проконсультируйтесь с ее изготовителем.
- Форма синхронизации входа: отдельно

### Инструкции установки для подключения компьютера к монитору.

- Если разрешение PC больше UXGA, на Мониторе не будет никакой картинки.
  - Соедините сигнальный кабель от порта выхода монитора PC к RGB ВХОДУ (ВХОД PC) порту Монитора или сигнальный кабель от HDMI порта выхода PC к HDMI ВХОДУ (ЦИФРОВОЙ RGB ВХОД) порту Монитора.
  - При использовании звуковой карты отрегулируйте звук PC как требуется.
  - Этот монитор применяет VESA Plug and Play Solution (штепсель VESA и Решение Игры). При соединении совместимых с PC систем Plug and Play на мониторе дополнительные установки не требуются. Монитор обеспечивает EDID данные к системе PC с DDC протоколом. PC автоматически регулируется при использовании этого монитора.
  - DDC протокол является пре-установкой для RGB (Аналоговый RGB), HDMI (HDMI, Цифровой RGB) режим.
  - Если требуется, отрегулируйте установки монитора для Plug and Play функционально.
  - Если графическая карта на PC не производит выход аналоговых и цифровых RGB одновременно, соедините RGB ВХОД (ВХОД PC) или HDMI ВХОД (ЦИФРОВОЙ RGB ВХОД) порта на Мониторе PC.
- Если графическая карта на PC производит выход аналоговых и цифровых RGB одновременно, установите монитор либо в RGB, либо в HDMI; (в другом режиме устанавливается автоматически в Plug and Play монитором.)

< Задняя панель приемника >

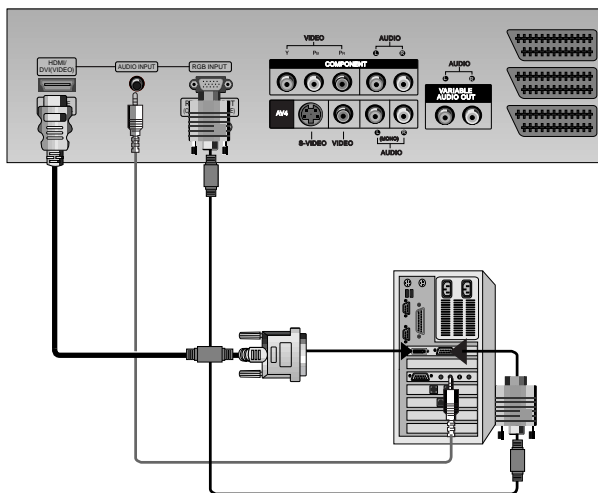

### Как использовать

1. Нажмите кнопку **POWER** на ПК и нажмите кнопку **ON/OFF** на Мониторе. После этого нажмите кнопку на Мониторе или кнопку **POWER** на пульте дистанционного управления.
2. Нажмите кнопку **TV/AV** или **MULTIMEDIA** на пульте дистанционного управления, чтобы выбрать **RGB** или **HDMI**.
3. Установите разрешение ПК ниже SXGA (1280x1024, 60Гц). (См. стр. 13)

# Спецификация Монитора

## < Режим RGB / HDMI >

Разрешение	Горизонтальная Частота (КГц)	Вертикальная Частота (Гц)
640x350	31.468	70.09
	37.861	85.08
720x400	31.469	70.08
	37.927	85.03
640x480	31.469	59.94
	35.000	66.66
	37.861	72.80
	37.500	75.00
848x480	43.269	85.00
	31.500	60.00
848x480	37.799	70.00
	39.375	75.00
	31.500	60.00
852x480	37.799	70.00
	39.375	75.00
	35.156	56.25
800x600	37.879	60.31
	48.077	72.18
	46.875	75.00
	53.674	85.06
832x624	49.725	74.55
1024x768	48.363	60.00
	56.476	70.06
	60.023	75.02
	68.677	85.00
1152x864	54.348	60.05
	63.995	70.01
	67.500	75.00
1152x870	68.681	75.06
1280x960	60.023	60.02
1280x1024	63.981	60.02

### 42PX4RV ряд

## < Режим RGB / HDMI >

Разрешение	Горизонтальная Частота (КГц)	Вертикальная Частота (Гц)
640x350	31.468	70.09
	37.861	85.08
720x400	31.469	70.08
	37.927	85.03
640x480	31.469	59.94
	35.000	66.66
	37.861	72.80
	37.500	75.00
848x480	43.269	85.00
	31.500	60.00
848x480	37.799	70.00
	39.375	75.00
	31.500	60.00
852x480	37.799	70.00
	39.375	75.00
	35.156	56.25 (RGB)
800x600	37.879	60.31
	48.077	72.18
	46.875	75.00
	53.674	85.06
832x624	49.725	74.55
1024x768	48.363	60.00
	56.476	70.06
	60.023	75.02
	68.677	85.00
1360x768	47.700	60.00
	59.625	75.02
	68.500	85.00
1366x768	47.700	60.00
	59.625	75.02
1152x864	69.500	85.00
	54.348	60.05
	63.995	70.01
	67.500	75.00
1152x870	77.487	85.00
1152x870	68.681	75.06
1280x768	47.693	60.00
	60.091	75.00
	68.504	85.00
1280x960	60.023	60.02
1280x1024	63.981	60.02

### 50PX4R ряд



- HDMI™, HDMI logo и High-Definition Multimedia Interface представляют собой торговые знаки, или зарегистрированные торговые знаки HDMI Licensing.
- Данный телевизор может принимать Мультимедийный интерфейс высокого разрешения (HDMI) или Вход цифрового визуального интерфейса (DVI).
- Данный телевизор поддерживает протокол HDCP(Цифровая защита широкополосного спектра) для режимов телевизора (480p, 720p, 1080i).
- Если вы соединяетесь с устройствами-источниками HDMI/DVI (DVD-плеер, приставка к телевизору или ПК), поддерживающим функцию Auto HDMI/DVI, установите автоматически конфигурируемое устройство "Plug and Play", а затем настройте устройства-источники HDMI/DVI (640 x 480p) (или 50PX4R ряд ; 1280 x 720p). После считывания в устройствах-источниках HDMI/DVI с использованием Протокола DDC (Канал отображения данных), EDID сохраняется в памяти используемого телевизора. Если устройства-источники HDMI/DVI не поддерживают функцию Auto HDMI/DVI, разрешение настраивается вручную.
- Для того чтобы получить наилучшее качество изображения, настройте выходное разрешение DVD-плеера или приставки на 640 x 480p (или 50PX4R ряд ; 1280 x 720p).
- Для того чтобы получить наилучшее качество изображения, настройте графическую карту ПК на 640 x 480 (или 50PX4R ряд ; 1024 x 768p), 60Гц.
- В том случае, если устройства-источники имеют выходной штепсельный разъем DVI, вы должны подсоединять звук при помощи отдельного кабеля (Обратитесь к пункту <Как подсоединять>)

### Как подсоединять

1. В том случае, когда устройства-источники(DVD – плеер или приставка к телевизору) поддерживают HDMI.
  - Если устройства-источники имеют выходной штепсельный разъем HDMI, они подсоединяются к цифровому телевидению с использованием кабеля HDMI(не поставляется с изделием).
  - Если устройства-источники поддерживают Auto HDMI, автоматически, устройства-источники переключают выходное разрешение на 640 x 480p (или 50PX4R ряд ; 1280 x 720p). Если нет, переключитесь на Ручную настройку разрешения для указания режима Manual (вручную) устройств-источников.
  - Для того чтобы получить наилучшее качество изображения, настройте выходное разрешение DVD-плеера или приставки на 640 x 480p (или 50PX4R ряд ; 1280 x 720p).
  - Так как HDMI посылает цифровые видео и звуковому сигналу при помощи одного кабеля, для использования HDMI кабеля не требуется специального кабеля звуковых сигналов.
2. В том случае, когда устройства-источники (DVD – плеер или приставка к телевизору) поддерживают DVI.
  - Если устройства-источники имеют выходной штепсельный разъем DVI, они подсоединяются к цифровому телевидению с использованием кабеля HDMI для кабеля DVI (не поставляется с изделием).
  - Если устройства-источники поддерживают Auto DVI, автоматически, устройства-источники переключают выходное разрешение на 640 x 480p (или 50PX4R ряд ; 1280 x 720p). Если нет, переключитесь на Ручную настройку разрешения для указания режима Manual (ручной) устройств-источников.
  - Для того чтобы получить наилучшее качество изображения, настройте выходное разрешение DVD-плеера или приставки на 640 x 480p (или 50PX4R ряд ; 1280 x 720p).
  - В этом случае, для звука используется другой кабель. Если устройства-источники имеют волоконно-оптический выходной штепсельный разъем для цифрового звука, звуковой вход RGB/DVI DTV подсоединяется к кабелю звука (не поставляется с изделием). И после этого вы можете прослушивать нормальный звук.
3. Если ПК поддерживает DVI.
  - Если ПК имеет выходной штепсельный разъем DVI, устройства-источники подсоединяются к цифровому телевидению с использованием HDMI для кабеля DVI (не поставляется с изделием).
  - Для того чтобы получить наилучшее качество изображения, настройте графическую карту ПК на 640 x 480 (или 50PX4R ряд ; 1024 x 768), 60Гц.
  - Используйте HDMI/DVI(ВИДЕО) цифрового телевидения для видео соединений, в зависимости от штепсельного разъема вашего ПК.
  - Если графическая карта на ПК не выводит аналоговый RGB и DVI одновременно, подсоедините либо только RGB вход, либо HDMI/DVI вход, чтобы отображать на дисплее ПК цифровое телевидение.
  - Если графическая карта на ПК не выводит аналоговый RGB и DVI одновременно, настройте цифровое телевидение либо на RGB вход, либо, на HDMI/DVI вход, (другой режим настраивается DTV на устройства "Plug and Play" автоматически).
  - Затем, выполните соответствующие соединения для звука. Если используется звуковая карта, настройте звук ПК в соответствии с требованиями.
  - В этом случае, для звука используется другой кабель. Если ПК (или звуковая карта ПК) имеет волоконно-оптический выходной штепсельный разъем для цифрового звука, звуковой вход RGB/DVI DTV подсоединяется к кабелю аналогового звука (не поставляется с изделием). После этого вы можете прослушивать нормальный звук.

## Ссылка

## Пример кабеля



Кабель HDMI  
(не поставляется с изделием)

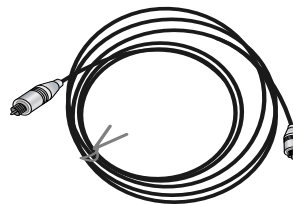

Кабель для аналогового звука (RCA тип)  
(не поставляется с изделием)

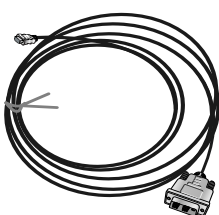

HDMI для DVI кабеля  
(не поставляется с изделием)

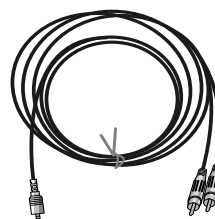

Кабель для аналогового звука (стерео для RCA типа)  
(не поставляется с изделием)

## Как использовать

1. Соедините устройства-источники HDMI/DVI (DVD – плеер или приставка к телевизору) и телевизор.
2. Включите экран нажатием кнопки POWER на телевизоре и на пульте дистанционного управления устройств-источников HDMI/DVI.
3. Выберите входной источник HDMI/DVI в пункте Main Input (главный вход) меню PIP/DW.
4. Проверьте изображение на своем телевизоре. Могут иметься помехи, связанные с разрешением, вертикальным растром, контрастностью или яркостью в устройствах-источниках HDMI/DVI. Если присутствуют помехи, измените для устройств-источников HDMI/DVI разрешение, скорость регенерации изображения, или регулируйте яркость и контрастность в меню до тех пор, пока картинка не станет четкой. Если скорость регенерации изображения графической карты ПК меняться не может, замените графическую карту ПК, или проконсультируйтесь с производителем графической карты ПК.

## Примечание

- В зависимости от графической карты, режим DOS может не работать, если вы используете HDMI для кабеля DVI.
- Избегайте сохранения неподвижного изображения на экране телевизора в течение продолжительного периода времени. Неподвижное изображение может надолго отпечататься на экране. Если возможно, используйте Тхранитель экранаУ Orbiter.
- В том случае, когда устройства-источники подсоединяются к HDMI/DVI входу, выходное разрешение ПК (VGA, SVGA, XGA), положение, размер могут не настраиваться на экране. ак показано на картинке ниже, нажмите кнопку **MENU** для регулирования положения экрана телевизора, свяжитесь с центром технического обслуживания графических карт ПК.
- В том случае, когда устройства-источники подсоединяются к HDMI/DVI входу, выходное разрешение телевизора (480p, 720p, 1080i), экран телевизора соответствует Спецификации EIA/CEA-861-B на экран. Если нет, обратитесь к Руководству по устройствам-источникам HDMI/DVI, или свяжитесь со своим центром технического обслуживания.
- В случае, если к устройству-источнику HDMI/DVI кабель не подсоединен, или имеется слабое кабельное соединение, на входе HDMI/DVI отобразиться сообщение "Нет сигнала". В случае, если видео разрешение не поддерживается выходом телевизора в устройствах-источниках HDMI/DVI, отобразиться "Неправильный сигнал". Обратитесь к Руководству по устройствам-источникам HDMI/DVI, или свяжитесь со своим центром технического обслуживания.

## Аксессуары

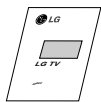

Руководство Пользователя



Пульт Дистанционного управления



2-Eye Bolts

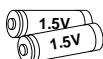

Алкалиновые батарейки



Силовой шнур



2-настенные скобки

### Телевизор крепят к стене, чтобы предотвратить его падение

- Прочно прикрепляют телевизор, устанавливая его на стену при помощи ТВ и настенных креплений.

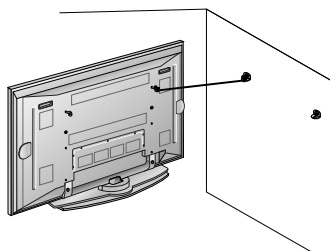

- После телевизор должен быть смонтирован на рабочий стол, насадить ТВ крепления на телевизор как показано на картине. Вставьте 2 болта сзади монитора в указанные отверстия и хорошо затяните. Установите настенные скобки на стену с 2 болтами (не прилагаются к изделию), как показано выше. Проследите, чтобы высота скобок монитора настенных скобок совпала. Проверьте, чтобы скобки были крепко установлены.

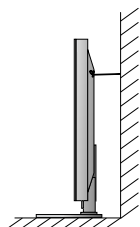

- Прикрепите сборку Монитор / подставка к стене крепкими пружинами (не прилагаются к изделию), как показано выше.

### Дополнительные Отдельно Оплачиваемые Аксессуары

- Дополнительные отдельно оплачиваемые аксессуары могут изменяться или модифицироваться для улучшения качества без уведомления.
- Свяжитесь со своим дилером для покупки этих аксессуаров.

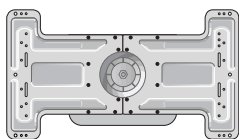

Наклонный настенный кронштейн

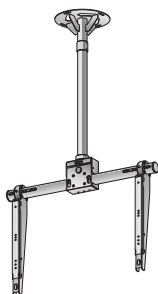

Подставка для Колонок



Видео кабели



Аудио кабели

# Установка Монитора

- Монитор может устанавливаться несколькими способами - на стену, на стол и т.д.
- Данный монитор разработан и изготовлен в соответствии с конструктивным решением, позволяющим устанавливать его как горизонтально, так и вертикально.

## Настенный монтаж: горизонтальная установка



- Монитор можно монтировать к стене, как показано выше. (Относительно дополнительной информации просмотрите инструкцию по настенному монтажу, установке на кронштейнах и настройке)

### Установка на стену

Чистота стены должна быть стандартной для достаточной вентиляции

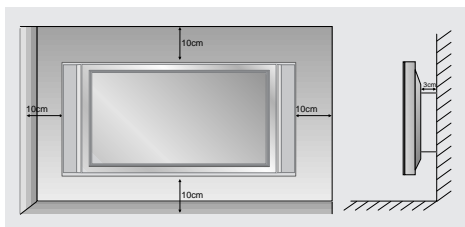

## Установка на тумбе письменного стола

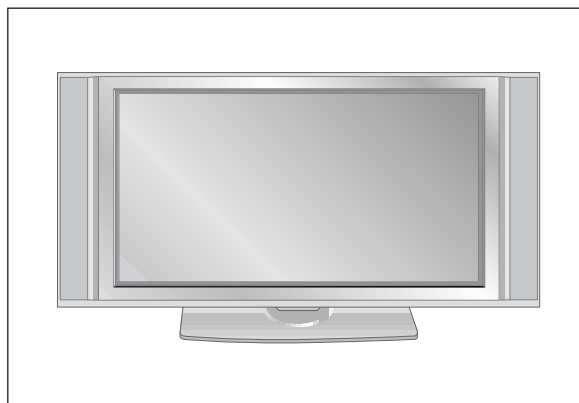

- Монитор можно устанавливать на столе, как показано выше.

### Установка на стол

Чистота подставки должна быть стандартной для достаточной вентиляции

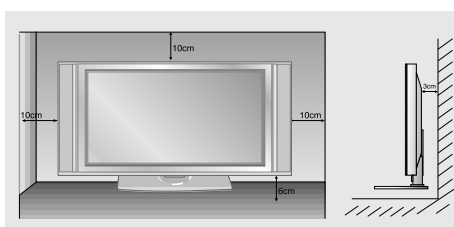

## Функция поворота (не во всех моделях)

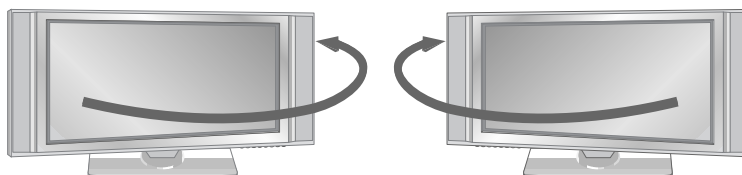

В некоторых моделях имеется возможность ручного поворота телеприемника вправо или влево на 20 градусов, чтобы обеспечить удобный для вашего положения угол просмотра.

**Примечание :** Поворотная панель стопорится через отверстие в ней на задней стенке приемника посредством небольшой планки (поворотный фиксатор). Чтобы данная функция работала, удалите данную планку.

## Включение Монитора

- При использовании пульта дистанционного управления, направляйте его на датчик на Мониторе.

### Включайте Монитор только после установки

1. Правильно подсоедините шнур питания, прибор включен в режиме ожидания.
2. Нажмите кнопку  $\odot$  / I, TV/AV или PR  $\blacktriangle$  /  $\blacktriangledown$  на приборе или кнопки POWER, TV/AV, MULTIMEDIA, PR  $\blacktriangle$  /  $\blacktriangledown$  или NUMBER на пульте дистанционного управления и прибор включится.

### Включение Монитора (силовой шнур все еще подключен)

Если Монитор выключается с помощью пульта дистанционного управления и также кнопкой  $\odot$  / I на Мониторе.

- Нажмите кнопку  $\odot$  / I, TV/AV или PR  $\blacktriangle$  /  $\blacktriangledown$  на приборе или нажмите кнопки POWER, TV/AV, MULTIMEDIA, PR  $\blacktriangle$  /  $\blacktriangledown$  или NUMBER на пульте дистанционного управления.

## Выбор языка экрана (не во всех моделях)

- Это является еще одной опцией. Меню может отображаться на экране на выбранном языке. Прежде всего выберите язык пользования.
  1. Нажать кнопку МЕНЮ, а затем кнопку  $\blacktriangle$  /  $\blacktriangledown$ , чтобы перейти к меню функций.
  2. Для выбора режима **Language** нажмите кнопку  $\blacktriangleright$ , затем кнопку  $\blacktriangle$  /  $\blacktriangledown$ .
  3. Чтобы выбрать желаемый язык нажмите кнопку  $\blacktriangleright$  затем  $\blacktriangle$  /  $\blacktriangledown$ . После этого вся экранная информация будет выводиться на экран телевизора только на выбранном Вами языке.
  4. Для возврата к нормальному телевизионному изображению нажмите кнопку EXIT.

## Опции меню канала

### Настройка автопрограмм

- Все станции которые можно принимать запоминаются этим способом. Рекомендуется использовать автопрограмму во время установки этого Плазменного Дисплея.

1. Нажмите кнопку МЕНЮ а затем кнопку ▲ / ▼ чтобы выбрать меню STATION канал.
2. Нажмите кнопку ► а затем кнопку ▲ / ▼ чтобы выбрать Автопрограмму.
3. Нажмите кнопку ► для выбора Системы Выберите телевизионную систему с помощью кнопки ◀ / ▶ ;  
**L** : SECAM LL' (не во всех моделях)  
**BG** : PAL BG SECAM BG Европа Восточная Европа Азия Новая Зеландия Ближний Восток Африка  
**I** : PAL III Великобритания Ирландия Гонконг Южная Африка  
**DK** : PAL DK SECAM DK Восточная Европа итай Африка СНГ  
**M** : США орея Филиппины опция (не во всех моделях)
4. Нажмите кнопку ▼ чтобы выбрать. Запоминание Storage Выберите номер начальной программы с помощью кнопки ◀ / ▶ или используя кнопки NUMBER номер в меню Запоминание.
5. Нажмите кнопку ▼ чтобы выбрать Старт.
6. Чтобы начать автопрограммирование нажмите кнопку ►. Запоминаются все принимаемые станции.

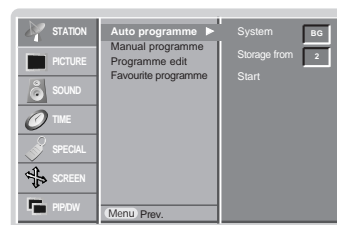

**Примечание :** Название станции запоминается для тех станции которые вещают VPS Видеопрограммное обслуживание PDC Управление передачей программы или данные TELETXT телетекст Если для станции невозможно установить название станции устанавливается номер канала и запоминается как C VUHF 0169 или S абель 0147 за ним следует номер.

Для остановки автопрограммирования нажмите кнопку MENU . После завершения автопрограммирования на экране появится меню Programme Edit редактирование программы Смотрите раздел 'Programme edit' для редактирования хранимой программы.

### Настройка программы вручную

Программирование вручную позволит Вам проводить настройку и расположить станции вручную в любом порядке по Вашему желанию Также Вы можете присвоить название станции с пятью знаками для каждого номера программы.

1. Нажмите кнопку МЕНЮ а затем кнопку ▲ / ▼ чтобы выбрать меню STATION канал.
2. Для выбора Программирования Вручную нажмите кнопку ► и затем кнопку ▲ / ▼.
3. Для выбора Запоминания нажмите кнопку ► Выберите номер начальной программы с помощью кнопки ◀ / ▶ или используя кнопки NUMBER в меню Запоминание.
4. Для выбора Системы нажмите кнопку ▼ Выберите систему ТВ с помощью кнопки ◀ / ▶.  
**L** : SECAM LL' (не во всех моделях)  
**BG** : PAL BG SECAM BG Европа Восточная Европа Азия Новая Зеландия Ближний Восток Африка  
**I** : PAL III Великобритания Ирландия Гонконг Южная Африка  
**DK** : PAL DK SECAM DK Восточная Европа итай Африка СНГ  
**M** : США орея Филиппины опция (не во всех моделях)
5. Для выбора Band нажмите кнопку ▼. Нажмите кнопку ◀ / ▶ чтобы выбрать VUHF или кабельное телевидение по требованию;
6. Для выбора Channel нажмите кнопку ▼. Вы можете выбрать номер желаемого канала с помощью кнопок NUMBER Если возможно выбирайте номер канала от 1 до 69 непосредственно используя кнопки номеров
7. Для выбора Поиска Search нажмите кнопку ▼ Для запуска поиска нажмите кнопку ◀ / ▶. Если станция найдена поиск прекращается.
8. Чтобы сохранить ее нажмите кнопку OK.
9. Для сохранения еще одной станции повторите шаги 3 по 8.

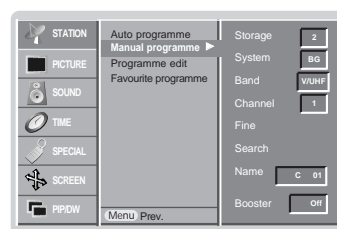

## Опции меню канала

### Точная настройка

- Обычно точная настройка потребуется только при плохом приеме сигнала.
- 1. Повторите шаги 1 по 2 Настройка программы вручную.
- 2. Чтобы выбрать Fine точный нажмите кнопку ► а затем кнопку ▲ / ▼.
- 3. Для точной настройки качества изображения и звука нажмите кнопку ◀ / ▶.
- 4. Нажмите кнопку **OK**.  
Точно настроенная программа отображается желтым номером во время выбора программы Редактирование программы.
- 5. Для возврата к нормальному телевизионному изображению нажмите кнопку **EXIT**.

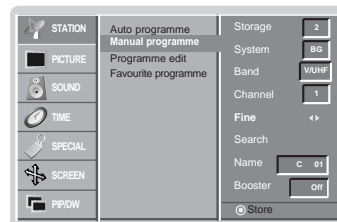

### Присвоение имени станции

1. Повторите шаги 1 по 2 Настройка программы вручную.
2. Для выбора Имени нажмите кнопку ► а затем кнопку ▲ / ▼.
3. Нажмите кнопку ►.
4. Нажмите кнопку ▲ Вы можете использовать пробел + цифры от 0 до 9 и буквы от А до Z .  
С помощью кнопки ▼ Вы можете выбирать в противоположном направлении.
5. Выберите следующую позицию нажав кнопку ► а затем выберите второй знак и т д .
5. Дважды нажмите кнопку **OK**.
7. Для возврата к нормальному телевизионному изображению нажмите кнопку **EXIT**.

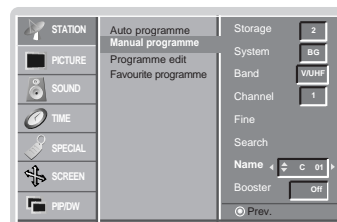

### Booster (Усилитель) (не во всех моделях)

- В некоторых моделях имеется дополнительная функция **Booster** (Усилитель). Только тот телевизор, у которого имеется **Booster**, может выполнить эту функцию.
- Если качество приема телевизионного сигнала плохое, тогда выберите функцию **Booster** и включите ее (**On**).

1. Повторите шаги 1 по 2 Настройка программы вручную.
2. Нажмите кнопку ► затем ▲ / ▼ чтобы выбрать **Booster**.
3. Нажатием кнопок ◀ / ▶ выберите пункт меню **On** или **Off**.
4. Нажмите кнопку **OK**.
5. Для возврата к нормальному телевизионному изображению нажмите кнопку **EXIT**.

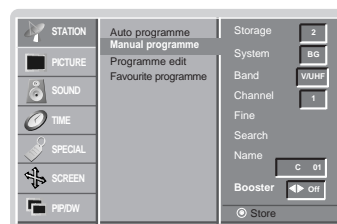

## Редактирование программы

- Эта функция позволяет Вам удалять или пропускать сохраненные программы. Также Вы можете перемещать некоторые станции к другим номерам программ или копировать данные пустой станции в выбранный номер программы.

1. Нажмите кнопку МЕНЮ а затем кнопку ▲ / ▼ чтобы выбрать меню STATION канал.
2. Для выбора Редактирования Программы нажмите кнопку ► и затем кнопку ▲ / ▼.
3. Нажмите кнопку ► чтобы получить меню Редактирования Программы.

### Удаление программы

1. С помощью кнопки ▲ / ▼ или ◀ / ▶ выберите удаляемую программу.
2. Дважды нажмите кнопку RED красный.  
Выбранная программа удаляется все последующие программы перемещаются вверх на одну позицию.

### Копирование программы

1. С помощью кнопки ▲ / ▼ или ◀ / ▶ выберите копируемую программу.
2. Нажмите кнопку GREEN зеленый.  
Все последующие программы перемещаются вниз на одну позицию.

### Перемещение программы

1. С помощью кнопки ▲ / ▼ или ◀ / ▶ выберите перемещаемую программу .
2. Нажмите кнопку YELLOW желтый .
3. Переместите программу к нужному номеру программы используя кнопки ▲ / ▼ или ◀ / ▶.
4. Для отключения этой функции нажмите еще раз кнопку YELLOW.

### Пропуск номера программы

1. Выберите номер пропускаемой программы с помощью кнопки ▲ / ▼ или ◀ / ▶.
2. Нажмите кнопку BLUE синий Пропускаемая программа превращается в синий цвет.
3. Нажмите еще раз кнопку BLUE чтобы сбросить пропущенную программу.  
Пропустить номер программы означает что Вы не сможете выбрать его с помощью кнопки PR ▲ / ▼ во время обычного просмотра ТВ. Если Вы хотите выбрать пропущенную программу введите номер программы с помощью кнопок NUMBER или выберите его в меню Редактирование программы или Таблица.

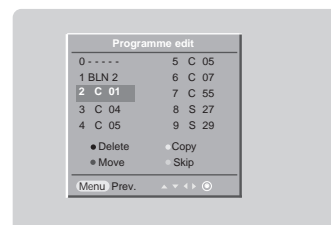

## Любимый канал

- Эта функция позволит сразу переключиться Вам на любимые каналы.

1. Нажмите кнопку МЕНЮ а затем кнопку ▲ / ▼ чтобы выбрать меню STATION канал.
2. Нажмите кнопку ► затем ▲ / ▼ чтобы выбрать **Favourite programme**.
3. Нажмите кнопку ► чтобы появилось меню **Favourite programme**.
4. Нажатием кнопок ▲ / ▼ выберите пункт меню -- - - - -.
5. Выбрать желаемую программу с помощью клавиш ◀ / ▶ или при помощи цифровых кнопок. Любой номер до10 вводится с цифрой '0' (или '00') в начале, например '05' (или '005') для 5 канала.
6. Чтобы сохранить другие программы, повторить пункты 4 и 5.  
Вы можете сохранить до 8 программ.
7. Нажмите кнопку OK.
8. Для возврата к нормальному телевизионному изображению нажмите кнопку EXIT.

Чтобы выбрать сохраненную программу, необходимо повторно нажать клавишу FAVOURITE.

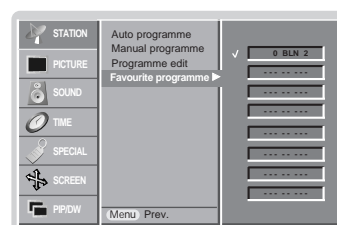

## Вызов таблицы программ

- Вы можете проверить сохраняемые в памяти программы, вызвав на экран таблицу программ.

### Вывод на экран таблицы программ

Нажмите кнопку LIST (список), чтобы вывести на экран таблицу программ. Таблица программ появляется на экране.

- Вы можете обнаружить, что некоторые программы имеют номера синего цвета. Они были установлены на пропуск при автоматической настройке или в режиме редактирования программ.
- У некоторых программ в таблице программ показан только номер канала и это означает, что отсутствует присвоенное им название станции.

### Выбор программы в таблице программ

Выберите программу нажатием кнопок ▲ / ▼ или ◀ / ▶.  
Нажмите кнопку OK.  
Телевизор переключится на программу с выбранным номером.

### Просмотр страниц таблицы программ

В таблице программ есть 10 страниц, которые содержат 100 программ. Страницы последовательно "перелистываются" нажатием кнопок ▲ / ▼ или ◀ / ▶.

Нажмите кнопку LIST для возврата к нормальному просмотру телевизора.

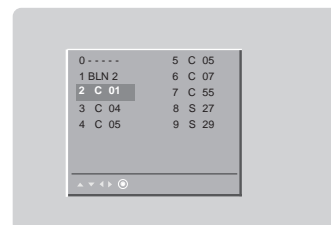

## меню картинки

### PSM (память состояния изображения)

- Используйте PSM для установки лучшего изображения экрана монитора.
- При ручной настройке опций изображения (контрастность, яркость, цвет, резкость (четкость) и интенсивность цвета (цветовой тон)), PSM автоматически переключается на режим пользователя **User**.

1. Нажмите кнопку **PSM**.

- Каждое нажатие **PSM** кнопки изменяет картинку экрана.



- Вы также можете выбрать **Intelligent Eye**, **Dynamic**, **Standard**, **Mild** или **User** в меню **PICTURE**.
- **Intelligent Eye**, **Dynamic**, **Standard** и **Mild** картинки запрограммированы изготовителем для лучшего воспроизведения картинки и не могут быть изменены.
- Когда функция TrueU (глаз) включена, изображение автоматически настраивается на наиболее подходящую картинку, в соответствии с окружающими условиями.

### ПЦС (Память цветового состояния)

- Для установки настроек (отменить установки по умолчанию), выберите **Normal**.

1. Нажать кнопку МЕНЮ, а затем кнопку **▲ / ▼**, чтобы перейти к меню изображения.
2. Для выбора режима **CSM** нажмите кнопку **▶**, затем кнопку **▲ / ▼**.
3. Нажмите кнопку **▶** затем **▲ / ▼** чтобы выбрать **Cool**, **Normal**, **Warm** или **User**.
4. Для возврата к нормальному телевизионному изображению нажмите кнопку **EXIT**.

- Каждое нажатие **▲ / ▼** кнопки изменяет картинку экрана.

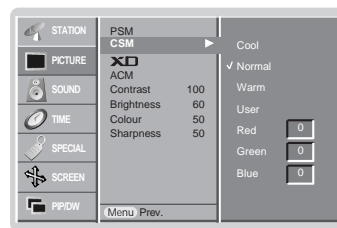

### Наладка температуры цвета

- Вы можете выбрать по своему вкусу любую настройку цвета: стандартную, красноватую, зеленоватую или голубоватую.

1. Нажать кнопку МЕНЮ, а затем кнопку **▲ / ▼**, чтобы перейти к меню изображения.
2. Для выбора режима **CSM** нажмите кнопку **▶**, затем кнопку **▲ / ▼**.
3. Для выбора режима **User** нажмите кнопку **▶**, затем кнопку **▲ / ▼**.
4. Используйте **▲ / ▼ / ◀ / ▶** кнопку для выбора наиболее подходящих настроек и затем нажмите кнопку **▶**.
5. Для возврата к нормальному телевизионному изображению нажмите кнопку **EXIT**.

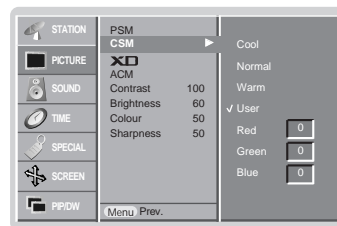

### XD

- Вы можете наслаждаться живым и высокоточным изображением с помощью технологии обработки Digital Reality компании LG.
- Эта функция недоступна в режиме RGB[ПК], HDMI[ПК].
- При выборе опции картинки (**Intelligent Eye**, **Dynamic**, **Standard** и **Mild**) в меню **PICTURE**, **XD** автоматически сменится на включение.

1. Нажать кнопку МЕНЮ, а затем кнопку **▲ / ▼**, чтобы перейти к меню изображения.
2. Для выбора режима **XD** нажмите кнопку **▶**, затем кнопку **▲ / ▼**.
3. Нажмите кнопку **▶** затем **▲ / ▼** чтобы выбрать **On** или **Off**.
4. Для возврата к нормальному телевизионному изображению нажмите кнопку **EXIT**.

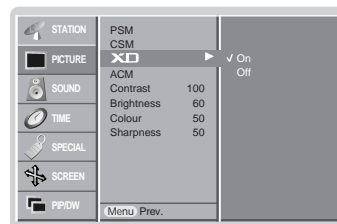

### sRGB

- Когда приемник подключен к внешнему устройству с функцией sRGB, настраивается цветовая разница между ними, чтобы отображать одинаковое изображение.
- Эта функция работает в следующем режиме : RGB[ПК], HDMI[ПК].

1. Нажать кнопку МЕНЮ, а затем кнопку ▲ / ▼, чтобы перейти к меню изображения.
2. Для выбора режима **sRGB** нажмите кнопку ►, затем кнопку ▲ / ▼.
3. Нажмите кнопку ► затем ▲ / ▼ чтобы выбрать **On** или **Off**.
4. Для возврата к нормальному телевизионному изображению нажмите кнопку **EXIT**.

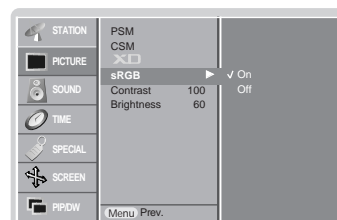

### АСМ (Активное управление цветом)

- Регулируйте **АСМ** для выбора требуемой опции "skin colour".
- Эта функция работает в следующем режиме: TV, AV1, AV2, S-Video2, AV3, AV4, AV5 или COMPONENT, RGB[DTV], HDMI[DTV].
- Эта функция недоступна в режиме **XD Off** (XD "Выкл").

1. Нажать кнопку МЕНЮ, а затем кнопку ▲ / ▼, чтобы перейти к меню изображения.
2. Для выбора режима **АСМ** нажмите кнопку ►, затем кнопку ▲ / ▼.
3. Используйте ◀ / ▶ кнопку для выбора наиболее подходящих настроек и затем нажмите кнопку ►.
4. Для возврата к нормальному телевизионному изображению нажмите кнопку **EXIT**.

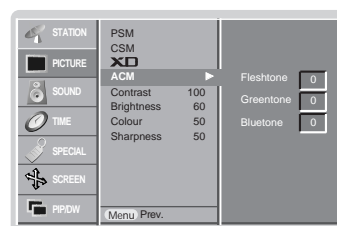

### Настраиваемые условия картинки

- Вы можете осуществлять регулировку контраста, яркости, насыщенности цвета, четкости изображения и оттенков.
- Функция "colour (цвет), sharpness (резкость)" недоступна в режиме RGB[ПК], HDMI[ПК].
- В формате PAL/SECAM, функция настройки интенсивности цвета не работает.

1. Нажать кнопку МЕНЮ, а затем кнопку ▲ / ▼, чтобы перейти к меню изображения.
2. Нажмите кнопку ▲ / ▼, чтобы выбрать **Contrast** и затем нажмите кнопку ► еще раз. (для настройки контраст установки)
3. Используйте ◀ / ▶ кнопку для выбора наиболее подходящих настроек и затем нажмите кнопку ►.
4. Для возврата к нормальному телевизионному изображению нажмите кнопку **EXIT**.

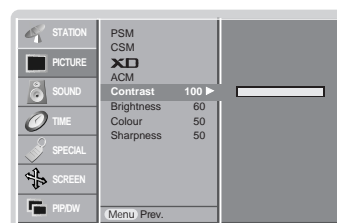

## МЕНЮ ЗВУКОВОГО СОПРОВОЖДЕНИЯ

### SSM (память состояния звука)

- Эта функция позволит Вам получить наилучшие условия звука и специальных характеристик, так как монитор автоматически выбирает подходящую опцию звука, основанную на содержании программы.
- При ручной настройке звуковых опций (верхние звуковые частоты (тона), нижние звуковые частоты (тона) и баланс), SSM автоматически переключается на режим пользователя **User**.

1. Нажмите кнопку **SSM**.
2. Нажмите кнопку **SSM** выберите желаемый пункт меню настройки звука.

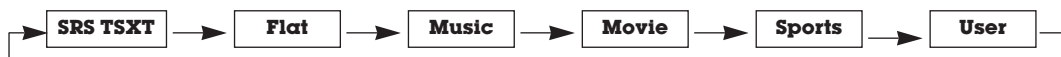

- Вы также можете выбрать **SRS TSXT**, **Flat**, **Music**, **Movie**, **Sports** или **User** в меню звукового сопровождения.
- Параметры режимов **SRS TSXT**, **Flat**, **Music**, **Movie** и **Sports** программируются на заводе для получения наилучшего воспроизведения звука, соответствующего каждому из этих типов передач и не могут быть изменены.

- является торговым знаком корпорации SRS Labs, Inc.
- Технология TruSurround XT применяется по лицензии SRS Labs, Inc.

### BBE

- BBE High Definition Sound восстанавливает четкость и наличие звуков для более разборчивой искусственной речи и реальности мелодии.

1. Нажать кнопку МЕНЮ, а затем кнопку ▲ / ▼, чтобы перейти к экрану меню звукового сопровождения.
2. Нажмите кнопку ► затем ▲ / ▼ чтобы выбрать **BBE**.
3. Нажмите кнопку ► затем ▲ / ▼ чтобы выбрать **On** или **Off**.
4. Для возврата к нормальному телевизионному изображению нажмите кнопку **EXIT**.

**BBE** Производится по лицензии корпорации BBE Sound, Inc.

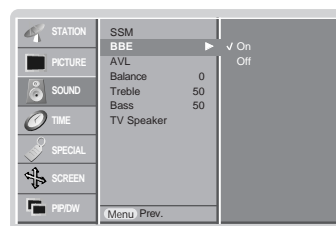

### AVL (автоматическое выравнивание громкости)

- Эта особенность сохраняет определенный уровень звука, даже если Вы меняете каналы.

1. Нажать кнопку МЕНЮ, а затем кнопку ▲ / ▼, чтобы перейти к экрану меню звукового сопровождения.
2. Нажмите кнопку ► затем ▲ / ▼ чтобы выбрать **AVL**.
3. Нажмите кнопку ► затем ▲ / ▼ чтобы выбрать **On** или **Off**.
4. Для возврата к нормальному телевизионному изображению нажмите кнопку **EXIT**.

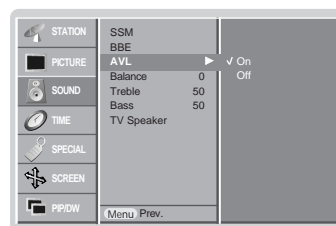

### Регулировка Звука

1. Нажать кнопку МЕНЮ, а затем кнопку ▲ / ▼, чтобы перейти к экрану меню звукового сопровождения.
2. Нажмите кнопку ► затем ▲ / ▼ выберите желаемый пункт меню настройки звука.
3. Нажмите кнопку ► затем ◀ / ▶ выполните желаемые регулировки.
4. Для возврата к нормальному телевизионному изображению нажмите кнопку **EXIT**.

**Примечание** : Для верхних и нижних звуковых частот или для BBE, функция SRS TSXT не используется.

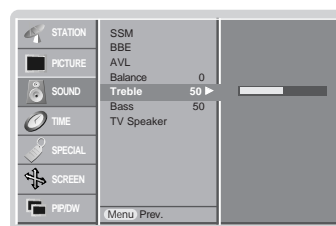

### ТВ динамик

- Вы можете регулировать состояние внутреннего динамика.
- В режиме COMPONENT, RGB[ПК] и HDMI[ПК], ТВ динамик/регулируемый звук может выводиться, даже если нет видеосигнала.

1. Нажать кнопку МЕНЮ, а затем кнопку ▲ / ▼, чтобы перейти к экрану меню звукового сопровождения.
2. Нажмите кнопку ► затем ▲ / ▼ чтобы выбрать **TV Speaker**.
3. Нажмите кнопку ► затем ▲ / ▼ чтобы выбрать **On** или **Off**.
4. Для возврата к нормальному телевизионному изображению нажмите кнопку EXIT.

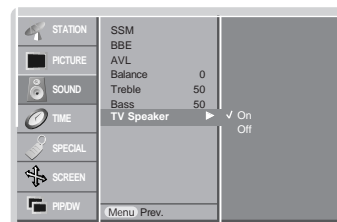

### Сtereo / Dual

- После выбора программы, информация о звуке для станции появляется после того, как номер программы и название станции исчезнут.

#### На Дисплее Экрана

Нажмите кнопку I/II чтобы получить состоянию трансляции.

Трансляция	на Дисплее экрана
Моно	<b>MONO</b>
Сtereo	<b>STEREO</b>
Dual	<b>DUAL I</b>

#### Выбор моно звука

При приеме stereo, если сигнал stereo слабый, Вы можете переключиться на моно, нажав I/II кнопку два раза. При моно приеме глубина звука улучшается. Чтобы переключиться назад к stereo, нажмите I/II кнопку два раза снова.

#### Выбор языка для трансляции на двух языках

Если программа принимается на двух языках (двойной язык), Вы можете переключиться на, или несколько раз нажав I/II кнопку.

- **DUAL I** посылает первый язык передач на колонки.
- **DUAL II** посылает второй язык передач на колонки.
- **DUAL I + II** посылает отдельный язык на каждую колонку.

### NICAM прием (опция)

- Если ваш Плазменный Дисплей оборудован PDP Блоком настройки для NICAM приема, высококачественный NICAM (Почти Непрерывный омпандирующий Аудио Мультиплекс) цифровой звук может быть получен.

Выход звука можно выбрать согласно типу полученной передачи следующим образом, нажав I/II кнопку несколько раз.

- Когда NICAM моно принимается, Вы можете выбрать **NICAM MONO** или FM MONO.
- Когда NICAM stereo принимается, Вы можете выбирать **NICAM STEREO** или FM MONO. Если сигнал stereo слабый, переключитесь на FM MONO.
- Когда NICAM dual принимается, Вы можете выбрать, **NICAM DUAL I, NICAM DUAL II, NICAM DUAL I + II** или **MONO**. Когда FM моно выбран, дисплей **MONO** появляется на экране.

#### Выбор выхода звука в режиме AV

В режиме AV, Вы можете выбрать выходящий звук для левого и правого громкоговорителя.

Несколько раз нажмите I/II кнопку, чтобы выбрать выход звука.

- **L+R**: Аудио сигнал от аудио L входа отправляется на левую колонку, а аудио сигнал от аудио R входа отправляется на правую колонку.
- **L+L**: Аудио сигнал от аудио L входа отправляется на левую и правую колонки.
- **R+R**: Аудио сигнал от аудио R входа отправляется на левую и правую колонки.

## Опции меню времени

### Установка часов

- Если текущее время стерто из за отключения электричества если телевизор выключен или если монитор выключен с помощью кнопки  $\Phi/I$  на мониторе повторно установите часы.

1. Нажмите кнопку MENU и затем кнопку  $\blacktriangle / \blacktriangledown$  для выбора меню TIME.
2. Для выбора Часов (Clock) нажмите кнопку  $\blacktriangleright$  и затем кнопку  $\blacktriangle / \blacktriangledown$ .
3. Для установки часов нажмите кнопку  $\blacktriangleright$  и затем кнопку  $\blacktriangle / \blacktriangledown$ .
4. Для исправления минуты нажмите кнопку  $\blacktriangleright$  и затем кнопку  $\blacktriangle / \blacktriangledown$ .
5. Для возврата к нормальному телевизионному изображению нажмите кнопку EXIT.

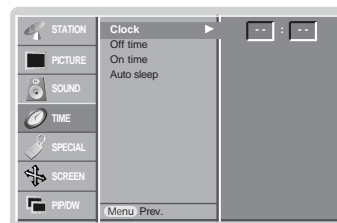

### Установка таймера Вкл/Выкл

- Функция таймера работает только если установлено текущее время.  
 - Функция Выкл Таймер перекрывает функцию Вкл Таймер если они установлены на одно и то же время.  
 - Для работы Вкл Таймера монитор должен быть в режиме ожидания.

1. Нажмите кнопку MENU и затем кнопку  $\blacktriangle / \blacktriangledown$  для выбора меню TIME.
2. Нажмите кнопку  $\blacktriangleright$  затем  $\blacktriangle / \blacktriangledown$  чтобы выбрать **Off time** или **On time**.
3. Чтобы выбрать Вкл Нажмите кнопку  $\blacktriangleright$  и затем кнопку  $\blacktriangle / \blacktriangledown$ .
4. Для установки часов нажмите кнопку  $\blacktriangleright$  и затем кнопку  $\blacktriangle / \blacktriangledown$ .
5. Для исправления минуты нажмите кнопку  $\blacktriangleright$  и затем кнопку  $\blacktriangle / \blacktriangledown$ .
6. Только функция Вкл Время для настройки громкости звука нажмите кнопку  $\blacktriangleright$  и затем кнопку  $\blacktriangle / \blacktriangledown$ .
7. Для возврата к нормальному телевизионному изображению нажмите кнопку EXIT.

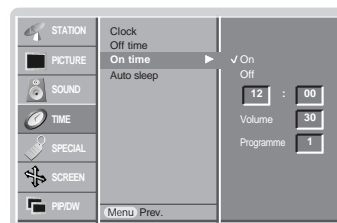

- Отменить функцию Выкл/Вкл Время. Нажмите кнопку  $\blacktriangle / \blacktriangledown$  чтобы выбрать Выкл в шаге 3.
- Через два часа, как приемник включается через функцию времени включения, он автоматически переключается в режим ожидания, если не будет нажата какая-либо кнопка.

### Автоматический таймер сна

- Если входящие сигналы отсутствуют, монитор выключается автоматически через 10 минут.

1. Нажмите кнопку MENU и затем кнопку  $\blacktriangle / \blacktriangledown$  для выбора меню TIME.
2. Для выбора **Auto sleep** нажмите кнопку  $\blacktriangleright$  и затем кнопку  $\blacktriangle / \blacktriangledown$ .
3. Нажмите кнопку  $\blacktriangleright$  затем  $\blacktriangle / \blacktriangledown$  чтобы выбрать **On** или **Off**.
4. Для возврата к нормальному телевизионному изображению нажмите кнопку EXIT.

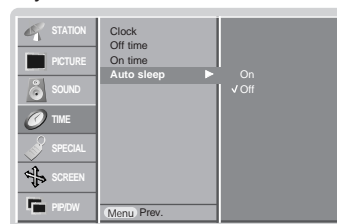

### Установка таймера отключения

- Sleep Timer (таймер выключения) выключает монитор в предварительно установленное время.  
 - Выбирайте, через какое время вы хотите выключить телевизор, нажатиями кнопки **SLEEP** (сон). При нажатии кнопки на экране телевизора появится сообщение  $\text{zz} \text{---} \text{Min}$ , за которым будут следовать цифры выбранного вами числа минут до выключения - **10, 20, 30, 60, 90, 120, 180** и **240**. Таймер начинает обратный отсчет времени с выбранного числа минут.

- a. Для проверки оставшегося времени до отключения после установки, один раз нажмите кнопку **SLEEP**.
- b. Для отмены действия таймера «сон» нажимайте кнопку **SLEEP** до тех пор, пока на экране не появится сообщение  $\text{zz} \text{---} \text{Min}$ .
- c. Если Вы выключаете монитор после установки Sleep Timer, установка стирается.

## меню функций

### Электронный замок от детей

- В телевизоре может быть установлен такой режим работы, при котором его управление может осуществляться только с помощью ПДУ.

1. Нажмите кнопку MENU и затем кнопку ▲ / ▼ для выбора меню SPECIAL.
2. Для выбора **Child lock** нажмите кнопку ► и затем кнопку ▲ / ▼.
3. Нажмите кнопку ► затем ▲ / ▼ чтобы выбрать **On** или **Off**.
4. Для возврата к нормальному телевизионному изображению нажмите кнопку EXIT.

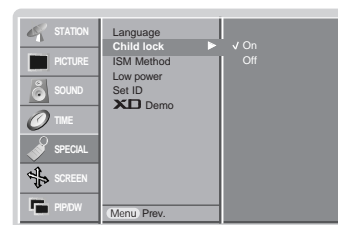

- Эта функция может использоваться для предотвращения несанкционированного использования телевизора.
- При включенной функции электронного замка от детей при нажатии любой из кнопок во время просмотра телевизионной передачи на экране появляется сообщение '▲ Child lock on'.

### ISM Метод

- Не допускайте оставления зафиксированного изображения на экране Монитора на продолжительный период времени. Фиксированное неподвижное изображение из PC видеоигры отображенное на экране в течение продолжительного времени приводит к появлению фантомного повторного изображения которое остается даже если Вы меняете изображение.

1. Нажмите кнопку MENU и затем кнопку ▲ / ▼ для выбора меню SPECIAL.
2. Чтобы выбрать метод ISM нажмите кнопку ► а затем кнопку ▲ / ▼.
3. Для выбора Обычный, Орбитер, Инверсия или Побелка нажмите кнопку ► и затем используйте кнопку ▲ / ▼.

- **White wash :**

Побелка устраняет постоянные изображения с экрана. Излишнее постоянное изображение невозможно очистить полностью с помощью этой функции.

- **Orbiter :**

В режиме Орбитер чтобы не допустить постоянного отображения экран перемещается каждые 2 минуты. Свойство режима Орбитер может помочь предотвратить фантомные изображения Однако желательно не допустить оставления зафиксированного изображения на экране

- **Inversion :**

Функция Инверсии изображения меняет цвет экрана каждые 1/2 часа.

4. Для возврата к нормальному телевизионному изображению нажмите кнопку EXIT.

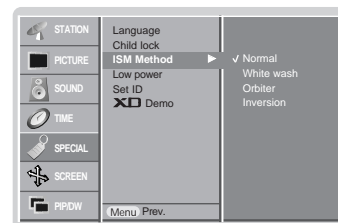

## меню функций

### Маломощность

- Функция для снижения потребляемой мощности монитора.
- 1. Нажмите кнопку MENU и затем кнопку ▲ / ▼ для выбора меню SPECIAL.
- 2. Для выбора Маломощности (Low Power) нажмите кнопку ► и затем используйте кнопку ▲ / ▼.
- 3. Нажмите кнопку ► затем ▲ / ▼ чтобы выбрать **On** или **Off**.
- 4. Для возврата к нормальному телевизионному изображению нажмите кнопку **EXIT**.

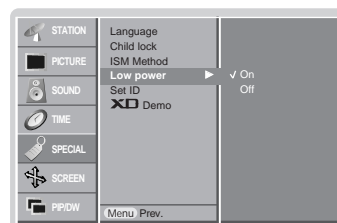

### XD Demo

- Используйте это, чтобы видеть разницу между XD Demo Вкл. и XD Demo Выкл.
- Эта функция недоступна в режиме RGB[ПК], HDMI[ПК].
- 1. Нажмите кнопку MENU и затем кнопку ▲ / ▼ для выбора меню SPECIAL.
- 2. Для выбора **XD Demo** нажмите кнопку ► и затем кнопку ▲ / ▼.
- 3. Чтобы начать **XD Demo** нажмите кнопку ►.
- 4. Чтобы остановить **XD Demo**, нажмите кнопку **EXIT** (выход).

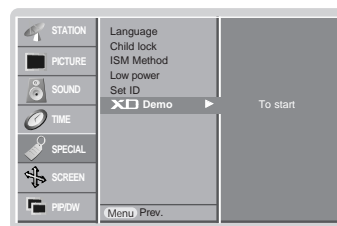

## Экранные меню

### Авто конфигурация

- Автоматически регулируется положение картинки и устраняется тряска изображения.
- Эта функция работает в следующем режиме : RGB[ПК]

1. Нажмите кнопку MENU и затем кнопку ▲ / ▼ для выбора меню SCREEN.
2. Нажмите кнопку ► затем ▲ / ▼ чтобы выбрать **Auto config.**
3. Нажмите кнопку ►.
  - Когда процесс авто-настройки закончен, на экране появляется надпись "OK".
  - Если положение картинки неправильное, запустите процесс авто-настройки еще раз.
4. Если изображение нужно отрегулировать после авто-настройки, настройте **Manual config.**
5. Для возврата к нормальному телевизионному изображению нажмите кнопку EXIT.

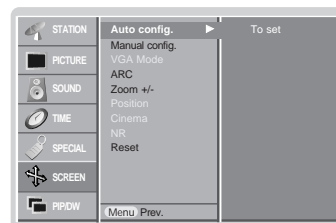

- Хотя изображение еще не совсем правильное Ваш Монитор функционирует нормально но требуется дальнейшая настройка.
- Функции авто конфигурирования не обязательно использовать для режима HDMI.

### Фаза настройки

- Если после авто-настройки картинка неясная, или присутствует дребезжание, настройте фазу картинку вручную.
- Эта функция работает в следующем режиме : RGB[ПК], RGB[цифровое ТВ], COMPONENT (480p/576p/720p/1080i), HDMI (480p/576p/720p/1080i).
- Функция "Phase, Clock (фаза, часы)" недоступна в режиме RGB[цифровое ТВ], COMPONENT[480p/576p/720p/1080i] , HDMI [480p/576p/720p/1080i].

1. Нажать кнопку МЕНЮ, а затем кнопку ▲ / ▼, чтобы перейти к меню SCREEN.
2. Нажмите кнопку ► затем ▲ / ▼ чтобы выбрать **Manual config.**
3. Нажмите кнопку ► затем ▲ / ▼ чтобы выбрать **Phase, Clock, H-Position** или **V-Position**.
4. Нажмите кнопку ◀ / ▶ выполните желаемые регулировки.
5. Для возврата к нормальному телевизионному изображению нажмите кнопку EXIT.

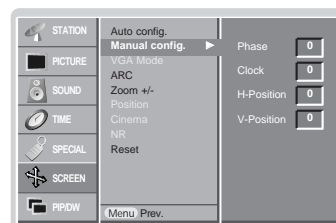

### Выбор режима Wide VGA/XGA

- Чтобы смотреть обычное изображение, согласуйте разрешение режима RGB и выбор режима VGA/XGA.
- Эта функция работает в следующем режиме : RGB[ПК]

1. Нажать кнопку МЕНЮ, а затем кнопку ▲ / ▼, чтобы перейти к меню Экранные.
2. Нажмите на кнопку ►, затем используйте кнопку ▲ / ▼, чтобы выбрать режим VGA Mode (или XGA Mode).
3. Нажмите на кнопку ►, затем используйте кнопку ▲ / ▼, чтобы выбрать желаемое разрешение VGA/XGA.
4. Для возврата к нормальному телевизионному изображению нажмите кнопку EXIT.

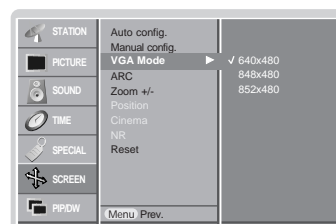

## Экранные меню

### Установка формата картинки

- При просмотре телевизора вы можете выбрать разные форматы изображения; **Spectacle, Full** (не во всех моделях), **Original, 4:3** (стандартное), **16:9** (Широкий экран), **14:9** и **Zoom** (увеличение изображения).

1. Нажмите кнопку MENU и затем кнопку ▲ / ▼ для выбора меню SCREEN.
2. Нажмите кнопку ► затем ▲ / ▼ чтобы выбрать **ARC**.
3. Нажмите кнопку ► затем ▲ / ▼ чтобы выбрать **Spectacle, Full** (не во всех моделях), **Original, 4:3, 16:9, 14:9** или **Zoom**.

#### • Spectacle

При получении широкоформатного сигнала на ваш ТВ, следующее действие (выбор опции Spectacle) приведет к настройке горизонтального изображения в линейной пропорции по всему экрану.

#### • Full (не во всех моделях)

При получении широкоформатного сигнала на ваш ТВ, следующее действие (выбор опции Full) приведет к настройке горизонтального или вертикального изображения в линейной пропорции по всему экрану.

#### • Original

Когда ваше ТЕЛЕВИДЕНИЕ получает широкий сигнал экрана, это будет автоматически изменено(заменено) на картинный формат, который будет послан.

#### • 4:3

Это - стандартный формат изображения 4:3, используемый в обычных телевизорах.

#### • 16:9 (Широкий экран)

В режиме Wide (16:9) вы можете смотреть широкоэкранные кинофильмы (с форматом изображения 16:9) или обычные телевизионные передачи. Изображение с форматом 16:9 показывается на экране без изменения, а изображение с форматом 4:3 увеличивается влево и вправо так, что оно занимает весь экран формата 16:9.

#### • 14:9

Вы можете наслаждаться картинным форматом 14:9 или общей программой ТЕЛЕВИДЕНИЯ через 14:9 способ.

Экран 14:9 рассматривается, точно также, как экран 4:3, который увеличен вверх, влево и вправо.

#### • Zoom

Вы можете смотреть кинофильмы с увеличением изображения благодаря использованию режима Zoom. Изображение формата 4:3 увеличивается вверх/вниз и вправо/влево, так что оно занимает весь экран формата 16:9. Верхние и нижние границы изображения при этом могут стать не видны.

4. Для возврата к нормальному телевизионному изображению нажмите кнопку EXIT.

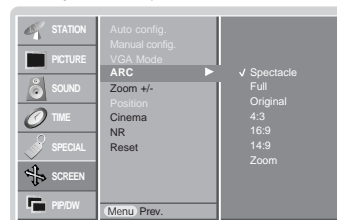

- Вы можете выбрать **4:3** и **16:9** (Ширина) только в режиме RGB[ПК], HDMI[ПК].
- Вы можете выбрать **4:3** и **16:9** (Ширина) и **Zoom** (масштабирование) только в режиме RGB[цифровое ТВ], HDMI[цифровое ТВ], Component [цифровое ТВ].
- Вы можете выбрать **Spectacle, Full** (не во всех моделях), **4:3, 16:9** (Ширина), **14:9** и **Zoom** (масштабирование) только в режиме Component [480i/576i].

### Увеличение размера картинки

- При увеличении или уменьшении картинки на экране может быть показана неестественная картинка.

1. Нажмите кнопку MENU и затем кнопку ▲ / ▼ для выбора меню SCREEN.
2. Нажмите кнопку ► затем ▲ / ▼ чтобы выбрать **Zoom +/-**.
3. Нажмите кнопку ► затем ◀ / ▶ выполните желаемые регулировки.
4. Для возврата к нормальному телевизионному изображению нажмите кнопку EXIT.

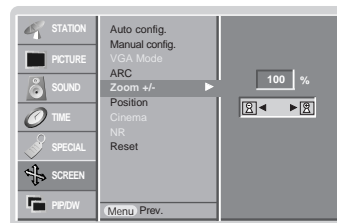

### Положение экрана

1. Нажмите кнопку MENU и затем кнопку ▲ / ▼ для выбора меню SCREEN.
2. Для выбора Положения (Position) нажмите кнопку ► и затем используйте кнопку ▲ / ▼.
3. Для регулирования положения нажмите кнопку ► и затем кнопку ▲ / ▼ или ◀ / ▶.
4. Для возврата к нормальному телевизионному изображению нажмите кнопку EXIT.

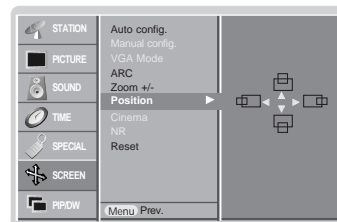

### Кино

- Когда вы смотрите фильм, эта функция настраивает телевизор для получения наилучшего качества изображения.
- Эта функция работает в следующих режимах :
- TV, AV1, AV2, S-Video2, AV3, AV4, AV5 или COMPONENT 480i/576i.

1. Нажать кнопку МЕНЮ, а затем кнопку ▲ / ▼, чтобы перейти к меню Экранные.
2. Для выбора **Cinema** нажмите кнопку ► и затем кнопку ▲ / ▼.
3. Нажмите кнопку ► затем ▲ / ▼ чтобы выбрать **On** или **Off**.
4. Для возврата к нормальному телевизионному изображению нажмите кнопку EXIT.

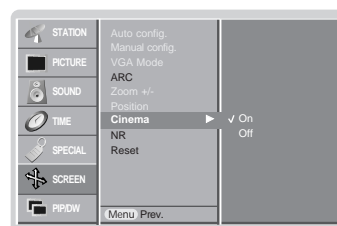

### NR (Ослабление помех)

- Эта функция недоступна в режиме RGB[ПК], HDMI[ПК].

1. Нажать кнопку МЕНЮ, а затем кнопку ▲ / ▼, чтобы перейти к меню Экранные.
2. Для выбора **NR** нажмите кнопку ► и затем кнопку ▲ / ▼.
3. Нажмите кнопку ► затем ▲ / ▼ чтобы выбрать **3D NR** или **MPEG NR**.
4. Нажмите кнопку ◀ / ▶ выполните желаемые регулировки.
5. Для возврата к нормальному телевизионному изображению нажмите кнопку EXIT.

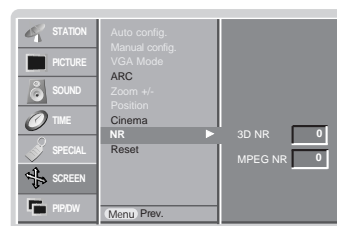

### Установка в исходное положение

Эта функция работает в текущем режиме.  
Для восстановления настроенного значения.

1. Нажать кнопку МЕНЮ, а затем кнопку ▲ / ▼, чтобы перейти к меню Экранные.
2. Нажмите кнопку ► затем ▲ / ▼ чтобы выбрать **Reset**.
3. Нажмите кнопку ►.
  - Вы можете инициализировать Положение, ZOOM +/-, размер ПИП, Положение ПИП, ПИП Прозрачность, Часы, Фазу, регулировку по-горизонтали и регулировку по вертикали и размер фрагмента картинки парной картинки.

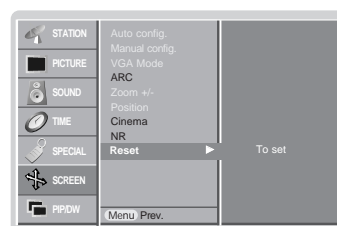

## Картинка в картинка

- Функция PIP позволяет вам одновременно смотреть программы из 2 разных входных устройств (источников) на одном экране.
- В режиме TELETEXT (телетекста) эта функция недоступна для использования.

### Просмотр PIP

Нажмите кнопку **PIP** для включения субкартинки.

- Нажмите кнопку **PIP** для выбора желаемого формата картинки.

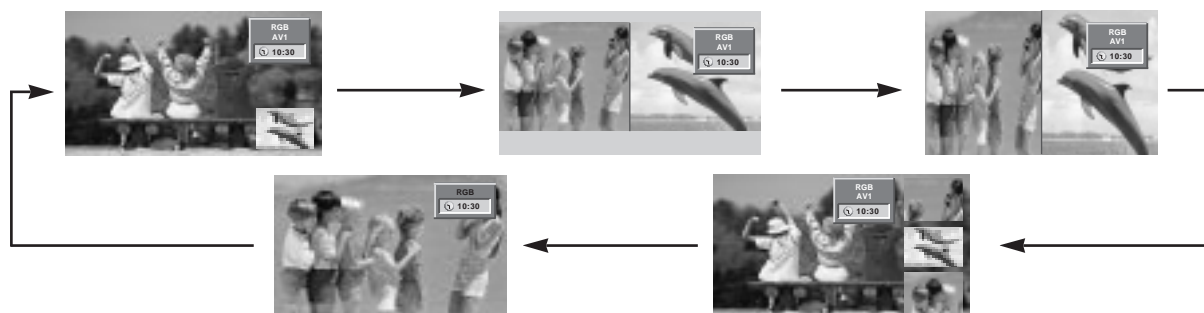

### Примечание

- Если размер фрагмента картинки составляет 1/2 от главной картинки, качество изображения может ухудшаться.
- Движение фрагмента картинки может стать неестественным, потому что телевизор отображает полный экран посредством синхронизации источника главной картинки, когда скорость регенерации изображения между источником главной картинки и источником фрагмента картинки является различной в режиме PIP. Картинка в картинкеУ.

### Переключение каналов для субкартинки

Нажать кнопку **PIP PR +/-** чтобы выбрать программу для субкартинки.

### Выбор режима входа для субкартинки

Нажать кнопку **PIP INPUT** выбора входного режима для субкартинки.

В некоторых моделях, изображение в окне ухудшается, выберите AUTO, PAL, SECAM или NTSC в PIP системного меню.



### POP (“картинка вне картинки”: сканирование каналов)

Используйте POP для поиска программ по всем сохраненным в памяти каналам поочередно на экранном дисплее 3 PIP screen display (в то время как источник главной картинки остается на текущем канале). Поиск картинок всех запрограммированных каналов осуществляется с использованием экрана 3 POP.

### Регулировка PIP Transparency (только режимы PIP)

1. Нажмите кнопку **МЕНЮ** и затем кнопку **▲ / ▼** для выбора меню PIP/DW.
2. Нажмите на кнопку **▶**, затем используйте кнопку **▲ / ▼**, чтобы выбрать PIP Transparency (прозрачность Картинки В Картинке).
3. Нажмите на кнопку **▶**, затем используйте кнопку **◀ / ▶**, чтобы настроить прозрачность PIP.
4. Для возврата к нормальному телевизионному изображению нажмите кнопку **EXIT**.

### Перемещение картинки в картинке (только режимы PIP)

Нажмите кнопку **POSITION** в режиме PIP. Каждое нажатие кнопки **▲ / ▼** или **◀ / ▶** изменяет положение картинки на экране по нижеследующей схеме.

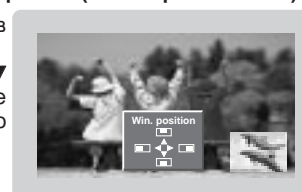

### Размер субкартинки

Нажать кнопку **SIZE**. С каждым нажатием **◀ / ▶** кнопкой Вы изменяете размер PIP по следующей схеме.



С помощью кнопки **SIZE** в режимах DW1, DW2 можно одновременно настраивать фоновое и фрагментарное изображения. С помощью кнопки **SIZE** в режиме PIP, настраивается фрагмент изображения.

### Настройка экрана для PIP

- В режиме TV или AV для основного изображения и RGB [PC] для стандартной детали изображения, Вы можете использовать Auto config и Manual config для настройки экрана стандартной детали изображения.
- В режиме TV или AV для основного изображения и HDMI [DTV] или Компонента 480p, 576p, 720p, 1080i для стандартной детали изображения, Вы можете использовать Manual config для настройки экрана стандартной детали изображения.

## Телетекст (опция)

- Телетекст (или TOP текст) - вспомогательная функция, поэтому только Плазменный Дисплей с системой телетекста может получать трансляцию телетекста.
- Телетекст - бесплатная услуга большинства телестанций, которые передают самую последнюю информацию о новостях, погоде, телевизионных программах, курсах акций и многом другом.
- Декодер телетекста этого Плазменного Дисплея может поддерживать SIMPLE, TO P и FASTTEXT системы. SIMPLE (стандартный телетекст) состоит из множества страниц, которые выводятся простым вводом соответствующего номера страницы. TO P и FASTTEXT - более современные.

### Включение и выключение функции телетекста

Нажмите кнопку **ТЕХТ/★**, чтобы переключиться на телетекст.

- на экране появится первая или последняя страница.  
В заголовке экрана появятся два номера страницы, название телестанции, дата и время. Первый номер страницы указывает ваш выбор, в то время как второй показывает текущую страницу.

Нажмите кнопку **ТЕХТ/★**, чтобы выключить телетекст.

### SIMPLE текст (опция)

#### Выбор страницы

1. Введите нужный номер страницы как трехзначное число с помощью кнопок с цифрами. Если во время выбора Вы нажимаете неправильный номер, Вы должны закончить трехзначный номер и затем повторно ввести правильный номер страницы.
2. **PR ▲ / ▼** кнопка может также использоваться для выбора предыдущей или последующей страницы.

#### Программирование цветных кнопок в режиме СПИСОК

На некоторых моделях, если телевизор включен в режим Простой текст/ Текст СВЕРХУ/ БЫСТРЫЙ ТЕКСТ, нажмите кнопку **[☐]** для переключения в режим СПИСОК.

Четырем номерам страницы по вашему выбору может быть назначен цветовой код, что позволяет легко выводить на экран эти страницы нажатием соответствующей цветной кнопки на ПДУ.

1. Нажмите цветную кнопку.
2. Используя цифровые кнопки выберите страницу программы по вашему желанию.
3. Нажмите кнопку **OK**. Когда выбранная страница запомнена, номер страницы мигнет. С этого времени вы можете выбирать эту страницу используя кнопку с тем же цветом.
4. Остальные 3 цветные кнопки программируются аналогично.

### TOP текст (опция)

Руководство пользователя высвечивает четыре поля - красное, зеленое, желтое и синее на дне экрана. Желтое поле обозначает следующую группу, а синее поле указывает следующий блок.

#### Выбор Блока / группы / страницы

1. С помощью синей кнопки Вы можете переходить с блока на блок.
2. Используйте желтую кнопку для перехода к следующей группе с автоматическим переходом к следующему блоку.
3. С помощью зеленой кнопки Вы можете переходить к следующей существующей странице с автоматическим переходом к следующей группе. (Может использоваться кнопка.)
4. Красная кнопка разрешает вернуться к предыдущему выбору. (Может использоваться кнопка.)

#### Прямой выбор страницы

Согласно режиму SIMPLE текст, Вы можете выбрать страницу, введя ее как трехзначное число, используя кнопки с цифрами в режиме TOP.

## FASTEXT

Страницы телетекста имеют цветовую кодировку по основанию экрана и выбираются соответствующими цветными кнопками.

### Выбор страницы

1. Нажмите кнопку , чтобы выбрать страницу индекса.
2. Вы можете выбирать страницы с цветовой кодировкой внизу экрана теми же цветными кнопками.
3. Согласно режиму SIMPLE текст, Вы можете выбрать страницу, введя ее как трехзначное число, используя кнопки с цифрами в режиме FASTEXT.
4. **PR ▲ / ▼** кнопка может также использоваться для выбора предыдущей или последующей страницы.

## Специальные функции телетекста



### REVEAL / Обнаружение

Нажмите эту кнопку для показа скрытой информации, например решения загадок или задач.

Нажмите эту кнопку снова, чтобы удалить информацию с дисплея.



### SIZE

Удваивает высоту текста.

Нажмите эту кнопку, чтобы увеличить верхнюю половину страницы.

Нажмите эту кнопку снова, чтобы увеличить нижнюю половину страницы.

Нажмите эту кнопку снова, чтобы вернуться к нормальному дисплею.



### UPDATE / Обновление

Показывает ТВ изображение на экране при ожидании новой страницы телетекста.

Нажмите эту кнопку, чтобы просмотреть обновленную страницу телетекста.



### HOLD / Остановка

Останавливает автоматическое изменение страницы, которое произойдет, если страница телетекста состоит из 2 или более вспомогательных страниц. Номер вспомогательных страниц и показанная вспомогательная страница обычно показаны на экране под временем. Когда эта кнопка нажата, символ остановки появится в верхнем левом углу экрана, и автоматическое изменение страницы будет запрещено.

Чтобы продолжить, нажмите эту кнопку снова.



### MIX

Показывает страницы телетекста, наложенные на ТВ изображение.

Чтобы отключить ТВ изображение, нажмите эту кнопку снова.



### TIME / ВРЕМЯ

а) При просмотре ТВ программы, нажмите эту кнопку, чтобы показать время в верхнем правом углу экрана. Нажмите эту кнопку снова, чтобы удалить дисплей.

б) В режиме телетекста, нажмите эту кнопку, чтобы выбрать номер вспомогательной страницы. Номер вспомогательной страницы показан внизу экрана. Чтобы остановить или изменить вспомогательную страницу, нажмите кнопки КРАСНЫЙ / ЗЕЛЕНый, **PR ▲ / ▼**. Нажмите еще раз, чтобы выйти из этой функции.

## Установка внешнего контрольного устройства

- Подключите RS-232C входное гнездо к внешнему контрольному устройству (типа компьютера или A/V системы управления) и внешне управляйте функциями монитора.
- Подключите последовательный порт устройства управления к гнезду (разъему) RS-232C на задней контрольной панели.
- RS-232C соединительные кабели не поставляются с монитором.

< Задняя панель приемника >

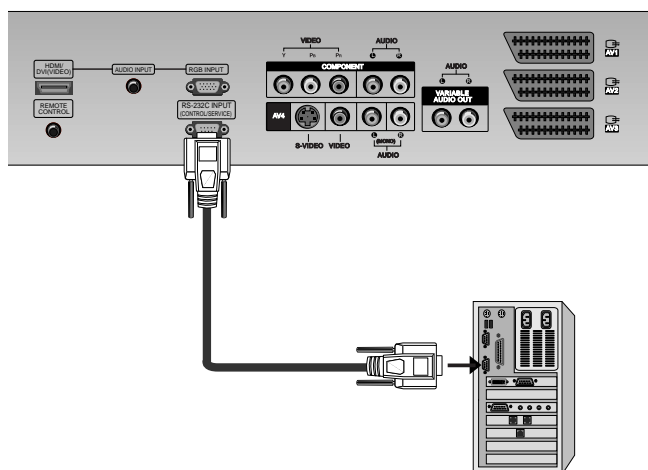

Тип соединителя : D-Sub 9-pin male (входящий)

No.	Наименование Pin
1	Нет соединения
2	RXD (входные данные)
3	TXD (Пересылка данных)
4	DTR (готовность стороны)
5	GND (заземление)
6	DSR (готовность стороны)
7	RTS (готовность передачи)
8	CTS (очистка передачи)
9	Нет соединения

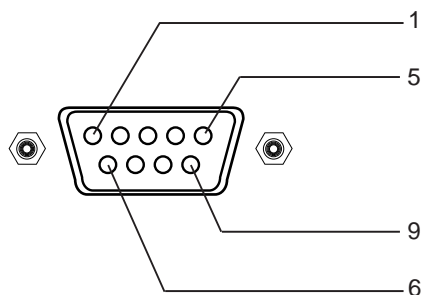

### RS-232C конфигурации

7-проводная конфигурация  
(стандартный RS-232C кабель)

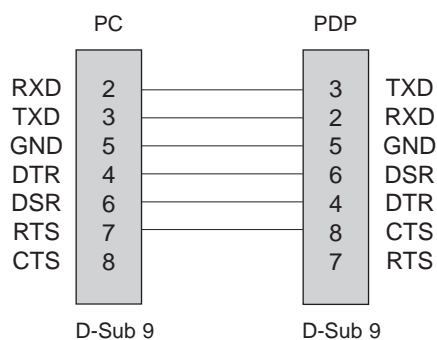

3-проводная конфигурация  
(не стандартная)

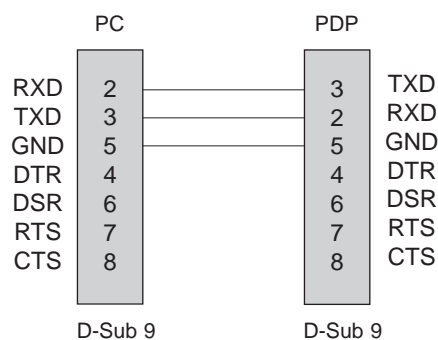

## Установка ID

- эту функция для определения номера ID монитора.
- Смотрите 'Реальное отображение данных' показанное ниже. (см. стр. 40).

1. Нажать кнопку МЕНЮ, а затем кнопку ▲ / ▼, чтобы перейти к меню функций.
2. Нажмите кнопку ► затем ▲ / ▼ чтобы выбрать **Set ID**.
3. Нажмите кнопку ►. Используйте ◀ / ▶ кнопку для настройки **Set ID** при выборе желаемого номера ID монитора.
  - Предел регулировки Соедините гнездо VIDEO ВХОДА (желтое) с BNC-RCA адаптером на гнездо AV ВХОДА комплекта. 1 ~ 99.
4. Для возврата к нормальному телевизионному изображению нажмите кнопку **EXIT**.

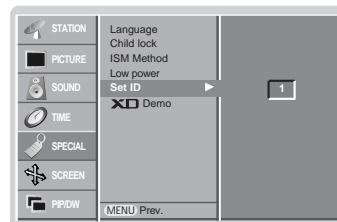

## Параметры соединения

- Коэффициент полосы : 9600 бит\сек (UART)
- Длина данных : 8 бит
- Четность : Отсутствует
- \* Используйте скрещенный / скрученный (обратный) кабель.
- Стоповый (остановочный) бит : 1 бит
- Код соединения : ASCII код

## Список справочных команд

	Команда1	Команда2	Диапазон (Hexadecimal)
01. Напряжение	k	a	0 ~ 1
02. Выбор входа	k	b	0 ~ 9
03. Относительное Удлинение	k	c	См. стр. 37
04. Эквивалент экрана	k	d	0 ~ 1
05. Эквивалент звука	k	e	0 ~ 1
06. Уровень звука	k	f	0 ~ 64
07. Контраст	k	g	0 ~ 64
08. Яркость	k	h	0 ~ 64
09. Цвет	k	i	0 ~ 64
10. Оттенок (не во всех моделях)	k	j	0 ~ 64
11. Резкость	k	k	0 ~ 64
12. OSD выбор	k	l	0 ~ 1
13. Режим внешнего управления	k	m	0 ~ 1
14. Картинка в картинке	k	n	См. стр. 38
15. PIP положение	k	q	0 ~ 3
16. Низкая частота	k	r	0 ~ 64
17. Бас	k	s	0 ~ 64
18. Баланс	k	t	0 ~ 64
19. Цветовая гамма	k	u	0 ~ 3
20. Регулировка красного	k	v	0 ~ 50
21. Регулировка зелёного	k	w	0 ~ 50
22. Регулировка голубого	k	\$	0 ~ 50
23. PIP Выбор входа	k	y	0 ~ 9
24. Ненормальное состояние	k	z	0 ~ a
25. ISM Метод	j	p	0 ~ 3
26. Маломощность	j	q	0 ~ 1
27. Установка Таймера Орбित्रа	j	r	1 ~ FE
28. Установка Pixel Орбित्रа	j	s	1 ~ 3
29. размер картинки	j	t	0 ~ 20
30. Авто конфигурация	j	u	1
31. Выбор программы	m	a	0~63
32. Ключ	m	c	Key Code
33. ввести выбор (Основной)	x	b	См. стр. 41
34. ввести выбор (PIP)	x	y	См. стр. 41

\* При установке 23 ~ 32, меню не показывается на экране.

## Передача / Получение Протокола

### Передача

[Команда1][Команда2][ ][Устройство ID][ ][Данные][Cr]

- \* [Команда 1] : Контроль PDP устройства.(j или k)
- \* [Команда 2] : Контроль PDP устройства.
- \* [Устройство ID] : Вы можете установить устройство ID для выбора желаемого номера ID монитора в специальном меню. Уровень настройки - 1~99. При выборе Устройства ID '0', каждое соединенное PDP устройство контролируется. Настройте устройство индикации (идентификатор) ID на обозначение арабскими цифрами (1~99) на меню и шестнадцатичное представление (0x0~0x63) на протоколе передачи / получения сигналов.
- \* [Данные] : Для передачи командных данных. Передача 'FF' данных для определения состояния команды.
- \* [Cr] : Возврат каретки  
ASCII код '0x0D'
- \* [ ] : ASCII код 'space (0x20)'

### Признание ОК.

[Команда2][ ][Устройство ID][ ][OK][Данные][x]

- \* Монитор передает ACK (признание), основанное на формате во время получения нормальных данных. Если в это время данные находятся в режиме чтения данных, он определяет реальный статус данных. Если данные в режиме записи данных, он возвращает данные компьютера.

### Признание ошибки

[Команда2][ ][Устройство ID][ ][NG][Данные][x]

- \* Монитор передает ACK (признание), основанное на формате во время получения ненормальных данных из недействующих функций или ошибок сообщения.



**09. Цвет (Команда2 : i)**

- ▶ Для настройки цвета экрана. Вы также можете отрегулировать цвет в меню картинки.

Передача

[k][i][ ][Устройство ID][ ][Данные][Cr]

Данные Min : 0 ~ Max : 64

\* Смотрите 'Реальное отображение данных 1' показанное ниже. (см. стр. 40).

Признание

[i][ ][Устройство ID][ ][OK][Данные][x]

**10. Оттенок (Команда2 : j) (не во всех моделях)**

- ▶ Для настройки оттенков экрана. Вы также можете отрегулировать оттенки в меню картинки.

Передача

[k][j][ ][Устройство ID][ ][Данные][Cr]

Данные Min : 0 ~ Max : 64

\* Смотрите 'Реальное отображение данных 1' показанное ниже. (см. стр. 40).

Признание

[j][ ][Устройство ID][ ][OK][Данные][x]

**11. Резкость (Команда2 : k)**

- ▶ Для настройки резкости экрана. Вы также можете отрегулировать резкость в меню картинки.

Передача

[k][k][ ][Устройство ID][ ][Данные][Cr]

Данные Min : 0 ~ Max : 64

\* Смотрите 'Реальное отображение данных 1' показанное ниже. (см. стр. 40).

Признание

[k][ ][Устройство ID][ ][OK][Данные][x]

**12. OSD выбор (Команда2 : l)**

- ▶ Для выбора Включения/выключения OSD (On Screen Display/Отображение на экране).

Передача

[k][l][ ][Устройство ID][ ][Данные][Cr]

Данные 0 : OSD выключен. 1 : OSD включен.

Признание

[l][ ][Устройство ID][ ][OK][Данные][x]

**13. Режим внешнего управления (Команда2 : m)**

- ▶ Для блокировки кнопок управления на передней панели монитора и пульта дистанционного управления.

Передача

[k][m][ ][Устройство ID][ ][Данные][Cr]

Данные 0 : Lock выключено 1 : Lock включения

Признание

[m][ ][Устройство ID][ ][OK][Данные][x]

\* Если вы не используете пульт дистанционного управления, установите этот режим.

При включении/отключении питания, механизм блокировки внешнего управления разблокируется.

**14. Картинка в картинке (Команда2 : n)**

- ▶ Для контроля PIP (Picture-in-Picture/картинки-в-картинке) или двойной картинки (DW).

Передача

[k][n][ ][Устройство ID][ ][Данные][Cr]

Данные 0: PIP выключена 3: DW2

1: PIP

5: POP

2: DW1

Признание

[n][ ][Устройство ID][ ][OK][Данные][x]

**15. PIP положение (Команда2 : q)**

- ▶ Для выбора положения под-картинки для PIP. Вы также можете настроить положение под-картинки, используя кнопки расположения на пульте управления.

Передача

[k][q][ ][Устройство ID][ ][Данные][Cr]

Данные 0 : В правом нижнем углу экрана.

1 : В левом нижнем углу экрана.

2 : В левом верхнем углу.

3 : В правом верхнем углу.

Признание

[q][ ][Устройство ID][ ][OK][Данные][x]

**16. Низкая частота (Команда2 : r)**

- ▶ Отрегулируйте низкую частоту. Также вы можете отрегулировать НЧ в меню звукового сопровождения.

Передача

[k][r][ ][Устройство ID][ ][Данные][Cr]

Данные Min : 0 ~ Max : 64

\* Смотрите 'Реальное отображение данных 1' показанное ниже. (см. стр. 40).

Признание

[r][ ][Устройство ID][ ][OK][Данные][x]

**17. Бас (Команда2 : s)**

- ▶ Регулировка басов. Вы можете отрегулировать басы в меню звукового сопровождения.

Передача

[k][s][ ][Устройство ID][ ][Данные][Cr]

Данные Min : 0 ~ Max : 64

\* Смотрите 'Реальное отображение данных 1' показанное ниже. (см. стр. 40).

Признание

[s][ ][Устройство ID][ ][OK][Данные][x]

**18. Баланс (Команда2 : t)**

- ▶ Регулировка баланса.  
Также Вы можете отрегулировать баланс в меню звукового сопровождения.

Передача

[k][t][ ][Устройство ID][ ][Данные][Cr]

Данные Min : 0 ~ Max : 64

\* Смотрите 'Реальное отображение данных 1'  
показанное ниже. (см. стр. 40).

Признание

[t][ ][Устройство ID][ ][OK][Данные][x]

**19. Цветовая гамма (Команда2 : u)**

- ▶ Отрегулируйте цветовую гамму.  
Вы также можете отрегулировать CSM в меню PICTURE.

Передача

[k][u][ ][Устройство ID][ ][Данные][Cr]

Данные 0 : Нормальный 2 : Теплый  
1 : Холодный 3 : Пользователь

Признание

[u][ ][Устройство ID][ ][OK][Данные][x]

**20. Регулировка красного (Команда2 : v)**

- ▶ Для регулировки красного в цветовой гамме.

Передача

[k][v][ ][Устройство ID][ ][Данные][Cr]

Данные Min : 0 ~ Max : 50

\* Смотрите 'Реальное отображение данных 2'  
показанное ниже. (см. стр. 40).

Признание

[v][ ][Устройство ID][ ][OK][Данные][x]

**21. Регулировка зелёного (Команда2 : w)**

- ▶ Для регулировки зелёного в зелёной гамме.

Передача

[k][w][ ][Устройство ID][ ][Данные][Cr]

Данные Min : 0 ~ Max : 50

\* Смотрите 'Реальное отображение данных 2'  
показанное ниже. (см. стр. 40).

Признание

[w][ ][Устройство ID][ ][OK][Данные][x]

**22. Регулировка голубого (Команда2 : \$)**

- ▶ Для регулировки голубого в зелёной гамме.

Передача

[k][\$][ ][Устройство ID][ ][Данные][Cr]

Данные Min : 0 ~ Max : 50

\* Смотрите 'Реальное отображение данных 2'  
показанное ниже. (см. стр. 40).

Признание

[\$][ ][Устройство ID][ ][OK][Данные][x]

**23. Выбор источника ввода PIP (Команда2 : y)**

- ▶ Для выбора источника ввода для фрагмента изображения в режиме картинка в картинке/двойное изображение (PIP/Twin picture).  
Вы также можете регулировать источник ввода для фрагмента изображения, используя кнопку PIP INPUT на пульте дистанционного управления.

Передача

[k][y][ ][Устройство ID][ ][Данные][Cr]

Данные 0 : TV 5 : AV4  
1 : AV1 6 : AV5  
2 : AV2 7 : Component  
3 : S-Video2 8 : RGB  
4 : AV3 9 : HDMI

Признание

[y][ ][Устройство ID][ ][OK][Данные][x]

**24. Ненормальное состояние (Команда2 : z)**

- ▶ Для распознавания ненормального состояния.

Передача

[k][z][ ][Устройство ID][ ][FF][ ][Cr]

Данные FF: Read

Признание

[z][ ][Устройство ID][ ][OK][Данные][x]

Данные 0: Нормальная работа  
(питание включено и имеется сигнал)  
1: Нет сигнала (питание включено)  
2: выключение монитора пультом дистанционного управления  
3: выключение монитора функцией режима ожидания  
4: выключение монитора функцией RS-232C  
5: Отключение сети напряжением 5 В  
6: Отключение сети переменного тока  
7: выключение монитора функцией Fan Alarm (не во всех моделях)  
8: выключение монитора функцией времени отключения  
9: выключение монитора автоматической функцией режима ожидания  
а: Выключите монитор посредством вызова панели AV

\* Эта функция "доступна только для чтения".

**25. ISM Метод (Команда1 : j, Команда2 : p)**

- ▶ Контролировать метод ISM. Вы также можете регулировать метод ISM в меню SPECIAL.

Передача

[j][p][ ][Устройство ID][ ][Данные][Cr]

Данные 0 : Normal 2 : Orbiter  
1 : White Wash 3 : Inversion

Признание

[p][ ][Устройство ID][ ][OK][Данные][x]

**26. Маломощность**  
(Команда1 : j, Команда2 : q)

- ▶ Уменьшение потребляемой мощности монитора. Вы также можете регулировать Маломощность в меню SPECIAL.

Передача

[j][q][ ][Устройство ID][ ][Данные][ ][Cr]

Данные 0 : Off  
1 : On

Признание

[q][ ][Устройство ID][ ][OK][Данные][x]

**27. Установка Таймера Орбитра**  
(Команда1 : j, Команда2 : r)

- ▶ Для настройки времени работы арбитра.

Передача

[j][r][ ][Устройство ID][ ][Данные][ ][Cr]

Данные Min : 1 ~ Max : FE  
\* Смотрите 'Реальное отображение данных 1'  
показанное ниже.

Признание

[r][ ][Устройство ID][ ][OK][Данные][x]

**28. Установка Pixel Орбитра**  
(Команда1 : j, Команда2 : s)

- ▶ Для настройки количества точек в функции арбитра.

Передача

[j][s][ ][Устройство ID][ ][Данные][Cr]

Данные Min : 1 ~ Max : 3  
\* Смотрите 'Реальное отображение данных 1'  
показанное ниже.

Признание

[s][ ][Устройство ID][ ][OK][Данные][x]

**29. Размер субкартинки**  
(Команда1 : j, Команда2 : t)

- ▶ Нажать кнопку **SIZE**.  
С каждым нажатием ◀ / ▶ кнопка Вы изменяете размер PIP по следующей схеме.

Передача

[j][t][ ][Устройство ID][ ][Данные][Cr]

Данные Min : 0 ~ Max : 20  
\* Смотрите 'Реальное отображение данных 1'  
показанное ниже.

Признание

[t][ ][Устройство ID][ ][OK][Данные][x]

**30. Авто конфигурация**  
(Команда1 : j, Команда2 : u)

- ▶ Автоматически регулируется положение картинки и устраняются тряска изображения.

Передача

[j][u][ ][Устройство ID][ ][Данные][Cr]

Данные 1 : To set

Признание

[u][ ][Устройство ID][ ][OK][Данные][x]

**31. Выбор программы**  
(Команда1 : m, Команда2 : a)

- ▶ Для выбора программы для основной картинки.

Передача

[m][a][ ][Устройство ID][ ][Данные0][ ][Данные1][ ][Данные2][Cr]

Данные Min : 0 ~ Max : 63 (0 ~ C7, 200Pr is on)  
\* Смотрите 'Реальное отображение данных 1'  
показанное ниже.

Признание

[a][ ][Устройство ID][ ][OK][Данные0][x]

* Реальное отображение данных 1	* Реальное отображение данных 2
0 : Шаг 0	0 : -40
⋮	1 : -39
A : Шаг 10 (Установка ID 10)	2 : -38
⋮	⋮
F : Шаг 15 (Установка ID 15)	28 : 0
10 : Шаг 16 (Установка ID 16)	⋮
⋮	4E : +38
64 : Шаг 100	4F : +39
⋮	50 : +40
6E : Шаг 110	
⋮	
73 : Шаг 115	
74 : Шаг 116	
⋮	
C7 : Шаг 199	
⋮	
FE : Шаг 254	
FF : Шаг 255	

### 32. Пересылка IR кода (Команда1 : m, Команда2 : c)

► Чтобы послать удаленный код ключа IR.

*Передача*

[m][c][ ][Устройство ID][ ][Данные][Cr]

Данные Key code - см. стр. 43

*Признание*

[c][ ][Устройство ID][ ][OK][Данные][x]

### 33. ввести выбор (Основной) (Команда1 : x, Команда2 : b)

► Для выбора ввода начальной настройки телевизора.

*Передача*

[x][b][ ][Устройство ID][ ][Данные][Cr]

Данные Структура

MSB LSB

0 0 0 0 0 0 0 0

└ Внешний вход ┘ └ Число входов ┘

Внешний вход				Данные
0	0	0	1	Аналог
0	0	1	0	AV
0	1	0	0	Component
0	1	0	1	RGB-DTV
0	1	1	0	RGB-PC
1	0	0	1	HDMI

Число входов				Данные
0	0	0	0	введите1
0	0	0	1	введите2
0	0	1	0	введите3
0	0	1	1	введите4
0	1	0	0	введите5
0	1	0	1	введите6

*Признание*

[b][ ][Устройство ID][ ][OK][Данные][x]

### 34. ввести выбор (PIP) (Команда1 : x, Команда2 : y)

► Чтобы отрегулировать входной источник для фрагмента рисунка в режиме Ткартинка в картинкеУ

*Передача*

[x][y][ ][Устройство ID][ ][Данные][Cr]

Данные Структура

MSB LSB

0 0 0 0 0 0 0 0

└ Внешний вход ┘ └ Число входов ┘

Внешний вход				Данные
0	0	0	1	Аналог
0	0	1	0	AV
0	1	0	0	Component
0	1	0	1	RGB-DTV
0	1	1	0	RGB-PC
1	0	0	1	HDMI

Число входов				Данные
0	0	0	0	введите1
0	0	0	1	введите2
0	0	1	0	введите3
0	0	1	1	введите4
0	1	0	0	введите5
0	1	0	1	введите6

*Признание*

[y][ ][Устройство ID][ ][OK][Данные][x]

# IR CODE (NEC формат)

## Способы соединения

- ▶ Подсоедините вшитое дистанционное управление к гнезду дистанционного управления монитора.

## Дистанционное управление IR код (NEC формат)

### ▶ Выходная форма сигнала

Одиночный импульс, модулированный с 37.917KHz сигнала на 455KHz

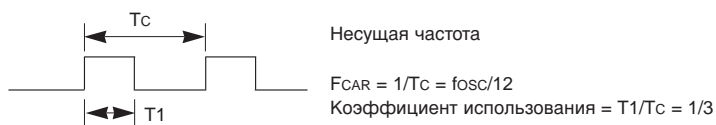

### ▶ Конфигурация фрейма

- 1-й фрейм

Код ввода	Низкий Обиходный код							Высокий Обиходный код							Код данных							Код данных										
	C0	C1	C2	C3	C4	C5	C6	C7	C0	C1	C2	C3	C4	C5	C6	C7	D0	D1	D2	D3	D4	D5	D6	D7	D0	D1	D2	D3	D4	D5	D6	D7

- Возвратная решётка

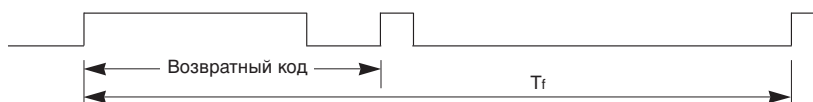

### ▶ Код ввода



### ▶ Повторный код

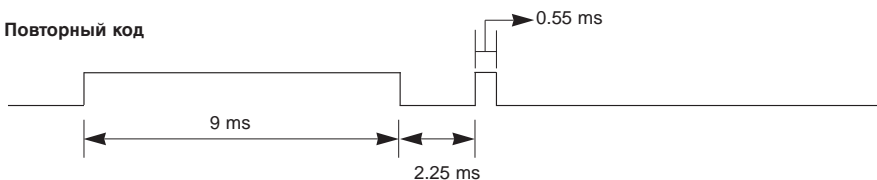

### ▶ Описание бита

- Бит "0"

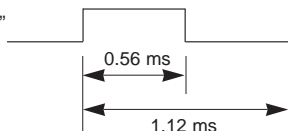

- Бит "1"

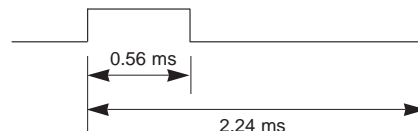

### ▶ Интервал фрейма : Tf

Передача сигнала во время нажатия кнопки понижена.

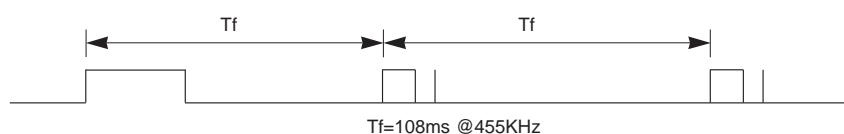

Код (Hexa)	Функция	Заметка
00	PR+	R/C Кнопка
01	PR-	R/C Кнопка
02	Громк+	R/C Кнопка
03	Громк-	R/C Кнопка
40	▲	R/C Кнопка
41	▼	R/C Кнопка
06	▶	R/C Кнопка
07	◀	R/C Кнопка
08	Питание	R/C Кнопка (Питание Вкл/Выкл)
C4	Питание Вкл	Отдельно (Питание Вкл только режим)
C5	Система Выкл	Отдельно (Питание Выкл только режим)
09	Тишина	R/C Кнопка
10	Кнопки с цифрами 0	R/C Кнопка
11	Кнопки с цифрами 1	R/C Кнопка
12	Кнопки с цифрами 2	R/C Кнопка
13	Кнопки с цифрами 3	R/C Кнопка
14	Кнопки с цифрами 4	R/C Кнопка
15	Кнопки с цифрами 5	R/C Кнопка
16	Кнопки с цифрами 6	R/C Кнопка
17	Кнопки с цифрами 7	R/C Кнопка
18	Кнопки с цифрами 8	R/C Кнопка
19	Кнопки с цифрами 9	R/C Кнопка
0B	TV/AV	R/C Кнопка
98	MULTIMEDIA	R/C Кнопка
BF	Компонент	Отдельно (Вход Компонент)
C6	HDMI	Отдельно (Вход HDMI)
D5	RGB	Отдельно (Вход RGB)
D6	TV	Отдельно (Вход TV)
5A	Видео 1	Отдельно (Вход Видео1)
D0	Видео 2	Отдельно (Вход Видео2)
D1	Видео 3	Отдельно (Вход Видео3)
D2	Видео 4	Отдельно (Вход Видео4)
CF	Видео 5	Отдельно (Вход Видео5)
D3	S-Video2	Отдельно (Вход S-Video2)
1E	FAVOURITE	R/C Кнопка
1A	Q.VIEW	R/C Кнопка
0A	I/II	R/C Кнопка
0E	Режим ожидания	R/C Кнопка
43	Меню	R/C Кнопка
44	OK(⊙)	R/C Кнопка
4D	PSM	R/C Кнопка
52	SSM	R/C Кнопка
53	LIST	R/C Кнопка
20	TEXT/*	R/C Кнопка
2A	REVEAL	R/C Кнопка
22	MODE	R/C Кнопка
24	MIX	R/C Кнопка
26	TIME	R/C Кнопка
62	UPDATE / WIN.POSITION	R/C Кнопка
64	SIZE / WIN.SIZE	R/C Кнопка
65	HOLD	R/C Кнопка
70	INDEX	R/C Кнопка
60	PIP/DW	R/C Кнопка
61	PIP Вход	R/C Кнопка
63	SWAP	R/C Кнопка
71	PIP PR+	R/C Кнопка
72	PIP PR-	R/C Кнопка
5C	Zoom +	R/C Кнопка
5D	Zoom -	R/C Кнопка
79	ARC	R/C Кнопка
76	ARC (4:3)	Отдельно (4:3 режим)
77	ARC (16:9)	Отдельно (16:9 режим)
AF	ARC (Zoom)	Отдельно (Zoom режим)

## Программирование Дистанционного управления

- ▶ Дистанционное управление - мультибрендовое или универсальное. Его можно запрограммировать для управления многими дистанционно управляемыми устройствами других производителей. Заметьте, что дистанционное управление может использоваться не для всех моделей других брендов.

### Программирование кода для дистанционного режима

1. Чтобы выяснить управляет ли ваш пульт дистанционного управления устройством без программирования, включите устройство, например, видеомагнитофон и нажмите соответствующую кнопку режима на пульте дистанционного управления. Затем нажмите кнопку POWER. Если устройство выключилось, то оно реагирует правильно, и не требуется программирования дистанционного управления. Если нет, то необходимо запрограммировать дистанционное управление для того, чтобы работать с устройством. Процедура программирования описывается ниже.
2. Одновременно нажмите кнопки MENU и MUTE непрерывно в течение 2 сек., высвечивается кнопка текущего выбранного устройства. Если в течение 20 секунд Вы не нажмете ни одну кнопку, то индикаторная лампа кнопки режима выключится. В таком случае, Вам придется повторить, начиная с шага 2.
3. Введите кодовые номера с помощью числовой кнопки на пульте дистанционного управления, ссылаясь на кодовую таблицу на следующих страницах. При нажатии кнопки одновременно мигает лампа. Если устройство выключилось, это означает, что программирование выполнено успешно.
4. Для сохранения кода нажмите кнопку MENU Этот код сохраняется после двукратного мигания.
5. Проверьте функции дистанционного управления, чтобы убедиться, что устройство реагирует правильно. Если нет, повторите действия, начиная с шага 2.

# Программирование кода для дистанционного режима

## VCRs

Brand	Codes	Brand	Codes	Brand	Codes	Brand	Codes
AIWA	034	KENWOOD	014 034 039 043	PORTLAND	108	TATUNG	039 043
AKAI	016 043 046 124 125 146		047 048	PULSAR	072	TEAC	034 039 043
AMPRO	072	LG (GOLDSTAR)	001 012 013 020 101 106 114 123	QUARTZ	011 014	TECHNICS	031 033 070
ANAM	031 033 103	LLOYD	034	QUASAR	033 066 075 145	TEKNIKA	019 031 033 034 101
AUDIO DYNAMICS	012 023 039 043	LXI	003 009 013 014 017 034 101 106	RCA	040 041 062 063 107 109 140 144 145 147	THOMAS	034
BROKSONIC	035 037 129	MAGIN	040	REALISTIC	003 008 010 014 031 033 034 040 053 054 101	TMK	006
CANON	028 031 033	MAGNAVOX	031 033 034 041 067 068	RICO	058	TOSHIBA	008 013 042 047 059 082 112 131
CAPEHART	108	MARANTZ	012 031 033 067 069	RUNCO	148	TOTEVISION	040 101
CRAIG	003 040 135	MARTA	101	SALORA	014	UNITECH	040
CURTIS MATHES	031 033 041	MATSUI	027 030	SAMSUNG	032 040 102 104 105 107 109 112 113 115 120 122 125	VECTOR RESEARCH	012
DAEWOO	005 007 010 064 065 108 110 111 112 116 117 119	MEI	031 033	SCOTT	017 037 112 129 131	VICTOR	048
DAYTRON	108	MEMOREX	003 010 014 031 033 034 053 072 101 102 134 139	SEARS	003 008 009 010 013 014 017 020 031 042 073 081 101	VIDEO CONCEPTS	012 034 046
DBX	012 023 039 043	MGA	045 046 059	SANSUI	022 043 048 135	VIDEOSONIC	040
DYNATECH	034 053	MINOLTA	013 020	SANYO	003 007 010 014 102 134	WARDS	003 013 017 024 031 033 034 040 053 054 131
ELECTROHOME	059	MITSUBISHI	013 020 045 046 049 051 059 061 151	SCOTT	017 037 112 129 131	YAMAHA	012 034 039 043
EMERSON	006 017 025 027 029 031 034 035 036 037 046 101 129 131 138 153	MTC	034 040	SEARS	003 008 009 010 013 014 017 020 031 042 073 081 101	ZENITH	034 048 056 058 072 080 101
FISHER	003 008 009 010	MULTITECH	024 034	SHARP	031 054 149		
FUNAI	034	NEC	012 023 039 043 048	SHINTOM	024		
GE	031 033 063 072 107 109 144 147	NORDMENDE	043	SONY	003 009 031 052 056 057 058 076 077 078 149		
GO VIDEO	132 136	OPTONICA	053 054	SOUNDESIGN	034		
HARMAN KARDON	012 045	PANASONIC	066 070 074 083 133 140 145	STS	013		
HITACHI	004 018 026 034 043 063 137 150	PENTAX	013 020 031 033 063	SYLVANIA	031 033 034 059 067		
INSTANTREPLAY	031 033	PHILCO	031 034 067	SYMPHONIC	034		
JCL	031 033	PHILIPS	031 033 034 054 067 071 101	TANDY	010 034		
JCPENNY	012 013 015 033 040 066 101	PILOT	101				
JENSEN	043	PIONEER	013 021 048				
JVC	012 031 033 043 048 050 055 060 130 150 152						

## CATV

Brand	Codes	Brand	Codes	Brand	Codes	Brand	Codes
ABC	003 004 039 042 046 052 053	GOLDEN CHANNEL	030	PIONEER	065 085 090 034 051 052 063 076	SPRUCER	047 078
AJIN	112	HAMLIN	049 050 055	POST NEWS WEEK	016	STARCOM	002 004 008 009
ANTRONIK	014	HITACHI	052 055	PRUCER	059	STARGATE	008 030
ARCHER	005 007 014 024	HOSPITALITY	070 077	PTS	011 048 071 072 073 074	TADIRAN	030
CABLE STAR	026	JERROLD	002 003 004 008 009 010 052 069 074	PULSAR	100	TAEKWANG	110
CENTURION	092	LG (GOLDSTAR)	001 106 101 005	RCA	047	TAIHAN	105
CENTURY	007	M-NET	037	REGAL	049 050	TANDY	017
CITIZEN	007	MACOM	033	REGENCY	057	TEXSCAN	029
COLOUR VOICE	065 090	MAGNAVOX	010 012 064 079	REMBRANT	025	TOCOM	039 040 056
COMBANO	080 081	MEMOREX	100	SAMSUNG	102 107 030 068 003 011 041 042	TOSHIBA	100
COMTRONICS	019 030	MOVIE TIME	028 032	SCIENTIFIC ATLANTA	043 045 046	UNIKA	007 014 024
DIAMOND	023	NSC	015 028 038 071 073	SHERITECH	022	UNITED CABLE	004 053
EAGLE	020 030 040	OAK	016 031 037 053	SIGNAL	030	UNIVERSAL	005 007 014 024 026 027 032 035
EASTERN	057 062 066	PANASONIC	044 047	SIGNATURE	052	VIEWSTAR	012 015 018 086 087 088 089
ELECTRICORD	032	PARAGON	100	SL MARX	030	ZENITH	100 114 060 093
GE	072	PHILIPS	006 012 013 020				
GEMINI	008 022 025 054						
GI	052 074						

# Программирование кода для дистанционного режима

## HDSTB

Brand	Codes	Brand	Codes	Brand	Codes	Brand	Codes
ALPHASTAR DSR	123		133 134	PACE SKY SATELLITE	143		088 090 107 130
AMPLICA	050	GENERAL INSTRUMENT	003 004 016 029	PANASONIC	060 142	TOSHIBA	137
BIRDVIEW	051 126 129		031 059 101	PANSAT	121	UNIDEN	002 127
CHANNEL MASTER	013 014 015 018	HITACHI	139 140	PERSONAL CABLE	117		016 025 042 043
	036 055	HOUSTON TRACKER	033 037 039 051	PHILIPS	071		044 045 048 049
CHAPARRAL	008 009 012 077		057 104	PICO	105		078 079 080 086
CITOH	054	HUGHES	068	PRESIDENT	019 102	VIEWSTAR	101 135 136
CURTIS MATHES	050 145	JANIEL	060 147	PRIMESTAR	030 110 111		115
DRAKE	005 006 007 010	JERROLD	061	PROSAT	072	WINEGARD	128 146
	011 052 112 116	KATHREIN	108	RCA	066 106	ZENITH	081 082 083 084
	141	LEGEND	057	REALISTIC	043 074		091 120
DX ANTENNA	024 046 056 076	LG	001	SAMSUNG	123		
ECHOSTAR	038 040 057 058	LUTRON	132	SATELLITE SERVICE CO	028 035 047 057		
	093 094 095 096	LUXOR	062 144		085		
	097 098 099 100	MACOM	010 059 063 064	SCIENTIFIC ATLANTA	032 138		
	122		065	SONY	103		
ELECTRO HOME	089	MEMOREX	057	STARCAST	041		
EUROPLUS	114	NEXTWAVE	028 124 125	SUPER GUIDE	020 124 125		
FUJITSU	017 021 022 027	NORSAT	069 070	TEECOM	023 026 075 087		

## Audio

Brand	Codes	Brand	Codes	Brand	Codes	Brand	Codes
AIWA	014 028 070 096	JVC	004 013 141	PHILIPS	026 112 143		147 218
	125 129 139 229	KEC	185 186 187	PIONEER	039 042 043 063	TOSHIBA	137
	230	KENWOOD	038 050 067 089		065 091 093 094	THE	061
AKAI	163		170 171 197 206	QUASAR	113	VICTOR	088 131
ANAM	003 014 017 023	KOHEL	030	RCA	080	WARDS	089
	059 106 189 216	NAD	045 046	RCX	092	YAMAHA	054 055 066 092
	217 235 236	LOTTE	014 016 036 098	REALISTIC	103 106		199
BURMECTER	252		100 172 173 174	SAMSUNG	124 145 146 182		
CARVER	086		175 176 177 178		204 244 245 246		
CLARION	199		179 180 181 183	SANSUI	011 135 138 144		
DAEWOO	027 053 060 084		201 202 208 213	SANYO	019 083 234		
	102 148 198 221		214 219 223 232	SCOTT	106 186		
DENON	015 075 130 143		238 240	SHARP	031 032 051 052		
FANTASIA	071	LXI	103		072 082 117 119		
FINEARTS	022	MAGNAVOX	111		156 184 199 200		
FISHER	089 099	MARANTZ	002 018 020 025	SHERWOOD	005 006 158		
LG(GOLDSTAR)	001 021 024 029		034 041 081 090	SONY	044 045 109 114		
	087 107 108 110		097 112		118 126 248 249		
	190 191 192 210	MCINTOSH	049	TAEKWANG	012 020 073 074		
	211 212 239	MCS	104		076 077 105 161		
HAITAI	034 035 188 222	MEMOREX	107		162 163 164 165		
HARMAN/KARDON	068	NAD	046		166 167 168 169		
INKEL	037 058 062 069	ONKYO	013 040 041 047	TEAC	010 085 106 136		
	078 079 095 121		048 056 057 132		185 187 237		
	122 149 150 151		133 140	TECHNICS	101 113 128 134		
	152 153 154 155	OPTIMUS	158				
	157 158 159 160	PANASONIC	007 033 064 113				
	189 207 222 224		142 220 241 251				
	225 226 227 243	PENNEY	104				
	247						

## DVD

Brand	Codes	Brand	Codes	Brand	Codes	Brand	Codes
APEX DIGITAL	022	MAGNAVOX	013	PHILIPS	013	SONY	007
DENON	020 014	MARANTZ	024	PIONEER	004 026	THOMPSON	005 006
GE	005 006	MITSUBISHI	002	PROCEED	021	TOSHIBA	019 008
HARMAN KARDON	027	NAD	023	PROSCAN	005 006	YAMAHA	009 018
JVC	012	ONKYO	008 017	RCA	005 006	ZENITH	010 016 025
LG	001 010 016 025	PANASONIC	003 009	SAMSUNG	011 015		

## Примечание

## Примечание

## Примечание

## Поиск неисправностей

### Поиск неисправностей

- Проверьте, включен ли Монитор.
- Вставлен ли шнур питания в настенную розетку?
- Вставьте шнур другого изделия в розетку, в которую был вставлен шнур Монитора.

### Хорошее изображение, но нет звука

- Нажмите кнопку **VOLUME** (▶) .
- Приглушен ли звук? Нажмите кнопку **MUTE**.

- Нажмите кнопку **VOLUME** (▶).
- Приглушен ли звук? Нажмите кнопку **MUTE**.

- Проверьте, нет ли между Монитором и пультом дистанционного управления предметов, вызывающих помехи.
- Проверьте, установлены ли батарейки с правильной полярностью. (См. стр. 6)
- Вставьте новые батарейки. (См. стр. 6)

### После включения изображение появляется медленно

- Это нормально, так как изображение подавляется во время процесса запуска монитора. Обратитесь в свой сервисный центр, если изображение не появляется по истечении пяти минут.

### Нет цвета или плохой цвет

- Выберите **Colour** в меню **PICTURE** и нажмите кнопку **VOLUME** (▶). (См. стр. 23).
- Сохраняйте определенную дистанцию между Монитором и видеомагнитофоном.
- Между монитором и видеомагнитофоном должно оставаться определенное расстояние. (Если изображение остается на экране более 5 минут, экран темнеет)

### Горизонтальные / вертикальные полосы или прыгающее изображение

- Проверьте на наличие местных помех, например, от электрического прибора или механизированного инструмента.

### Нет выхода из одной из Колонок

- Отрегулируйте **Balance** в меню **SOUND**. (См. стр. 24)

### Необычный звук из монитора

- Изменение влажности или температуры окружающего воздуха может вызвать нежелательные помехи при выключении или включении монитора, что не означает неисправности монитора.

## Спецификации изделия

МОДЕЛЬ	42PX4RV 42PX4RV-ZA	42PX4RVA 42PX4RVA-ZA
Ширина (инч/мм)	49.3 / 1252	
Высота (инч/мм)	27.78 / 705.5	
Глубина (инч/мм)	11.29 / 286.7	
Вес (фунт/кг)	70.06 / 31.78	
Требования к источнику питания	AC100-240V, 50/60Hz	
Температура	32 ~ 104°F (0 ~ 40°C)	
Влажность	Менее 80%	

МОДЕЛЬ	50PX4R 50PX4R-ZA
Ширина (инч/мм)	55.1 / 1400
Высота (инч/мм)	32.3 / 821
Глубина (инч/мм)	3.9 / 99
Вес (фунт/кг)	115 / 52.15
Требования к источнику питания	AC100-240V, 50/60Hz
Температура	32 ~ 104°F (0 ~ 40°C)
Влажность	Менее 80%

- Спецификации данного изделия могут изменяться без уведомления для улучшения качества 5.

