



LG

Life's Good

РУКОВОДСТВО ПОЛЬЗОВАТЕЛЯ LCD / LED LCD / PDP телевизор

Внимательно прочтите это руководство перед тем, как начать использовать устройство, и сохраните его на будущее.

ЛИЦЕНЗИИ

Поддерживаемые лицензии могут отличаться в зависимости от модели. Дополнительная информация о лицензиях приведена по адресу: www.lg.com.



Произведено по лицензии компании Dolby Laboratories. Символы «Dolby» и двойное «D» являются товарными знаками компании Dolby Laboratories.



HDMI, логотип HDMI и High-Definition Multimedia Interface являются товарными знаками или зарегистрированными товарными знаками компании HDMI Licensing LLC.



СВЕДЕНИЯ О DIVX VIDEO: DivX® — это цифровой формат видео, созданный компанией DivX, LLC, дочерней компанией Rovi Corporation. Данное устройство имеет официальную сертификацию DivX для воспроизведения видео DivX. Посетите веб-сайт www.divx.com для получения дополнительной информации и загрузки программного обеспечения для преобразования видео в формат DivX.

СВЕДЕНИЯ О DIVX VIDEO-ON-DEMAND. Для воспроизведения фильмов DivX Video-on-Demand (VOD) устройство DivX Certified® должно быть зарегистрировано. Чтобы получить код регистрации, перейдите в раздел DivX VOD меню настройки устройства. Для получения дополнительной информации о выполнении регистрации перейдите по адресу: vod.divx.com.

“Сертификация DivX® для воспроизведения видео в формате DivX® с разрешением до HD 1080p, включая содержимое повышенного качества.”

“DivX®, сертификация DivX и соответствующие логотипы являются товарными знаками компании Rovi Corporation или ее дочерних компаний и используются по лицензии.”

“Защищено одним или несколькими из следующих патентов США.
7,295,673; 7,460,668; 7,515,710; 7,519,274”

СОДЕРЖАНИЕ

2 ЛИЦЕНЗИИ

6 СБОРКА И ПОДГОТОВКА

- 6 Распаковка
- 9 Принадлежности, приобретаемые отдельно
- 9 Составляющие и кнопки
- 16 Поднятие и перемещение телевизора
- 16 Настройка телевизора
 - 16 - Подсоединение подставки
 - 20 - Крепление без использования настольной подставки
 - 21 - Установка на столе
 - 22 - Крепление на стене
 - 24 - Закрепление кабелей
 - 25 - Настройка положения дисплея
 - 25 - Подключение телевизора

26 ПУЛЬТ ДИСТАНЦИОННОГО УПРАВЛЕНИЯ

30 ПРОСМОТР ПРОГРАММЫ

- 30 Подсоединение антенны
- 30 Включение телевизора в первый раз
- 31 Просмотр телевизора
- 31 Управление программами
 - 31 - Автоматическая настройка на программы
 - 33 - Настройка кабельного цифрового телевидения (только в режиме «Кабель»)
 - 34 - Ручная настройка программы (в цифровом режиме)
 - 35 - Настройка программы вручную (в аналоговом режиме)
 - 36 - Усилитель
 - 36 - Редактирование списка программ
 - 38 - Информация о CI [общем интерфейсе]
 - 39 - Выбор списка программ

- 40 EPG (электронная программа передач) (в цифровом режиме)
 - 40 - Включение и отключение EPG
 - 40 - Выбор программы
 - 41 - Режим руководства СЕЙЧАС/ДАЛЕЕ
 - 41 - Режим программы на 8 дней
 - 41 - Режим изменения даты
 - 41 - Окно расширенного описания
 - 41 - Режим установки записи/напоминания
 - 41 - Режим напоминания
 - 42 - Режим «Список расписания»
- 42 Использование дополнительных параметров
 - 42 - Настройка формата изображения
 - 44 - Изменение режимов AV
 - 44 - Использование списка входов
 - 45 - Блокировка кнопок телевизора (блокировка от доступа детей)
- 46 Использование меню быстрого доступа
- 47 Использование функции поддержки клиента
 - 47 - Проверка обновления ПО
 - 48 - Графическое или звуковое тестирование
 - 48 - Использование функции тестирования сигнала
 - 48 - Использование сведений о продукте или услугах

49 3D-ИЗОБРАЖЕНИЯ

- 49 3D-технология
 - 50 - Использование 3D-очков
 - 50 - Диапазон просмотра 3D-изображений
 - 51 Просмотр 3D-изображений

53 РАЗВЛЕКАТЕЛЬНАЯ ПЕРЕДАЧА

- 53 - Подключение к проводной сети
- 54 - Состояние сети
- 55 - Подключение устройств хранения USB
- 56 - Обзор файлов
- 57 - Просмотр фильмов

- 60 - Просмотр фотографий
- 62 - Прослушивание музыки
- 64 - Руководство DivX® VOD

65 НАСТРОЙКА ПАРАМЕТРОВ ТЕЛЕВИЗОРА

- 65 Доступ к главным меню
- 66 Настройка параметров
 - 66 - Параметры меню НАСТРОЙКА
 - 67 - Параметры меню ИЗОБРАЖЕНИЯ
 - 73 - Параметры меню ЗВУК
 - 76 - Параметры меню ВРЕМЯ
 - 77 - Параметры меню БЛОКИРОВКА
 - 78 - Параметры ОПЦИИ
- 81 - Настройка сети

82 УСТАНОВЛЕНИЕ СОЕДИНЕНИЙ

- 83 Общие сведения о подключении
- 84 Подключение ресивера HD, DVD-проигрывателя или видеомagneтофона
 - 84 - Подключение HDMI
 - 84 - Подключение DVI к HDMI
 - 84 - Установка компонентного подключения
 - 85 - Подключение с помощью Euro Scart
 - 86 - Установка композитного подключения
- 86 Подключение к PC
 - 86 - Подключение HDMI
 - 86 - Подключение DVI к HDMI
 - 86 - Подключение RGB
- 87 Подключение аудиосистемы
 - 87 - Подключение устройства передачи цифрового оптического аудиосигнала
 - 88 - Подключение наушников
- 88 Подключение накопителя USB
- 88 Подключение к модулю CI Module
- 89 Подключение SIMPLINK
 - 89 - Включение функции SIMPLINK

90 ТЕЛТЕКСТ

- 90 Включение и выключение
- 90 Простой текст
 - 90 - Выбор страницы
- 90 Главный текст
 - 90 - Выбор группы/блока/страницы
 - 90 - Прямой выбор страницы
- 91 Быстрый текст
 - 91 - Выбор страницы
- 91 Специальная функция телетекста

92 ЦИФРОВОЙ ТЕЛТЕКСТ

- 92 Телетекст в цифровых службах
- 92 Телетекст в цифровых службах

93 ОБСЛУЖИВАНИЕ

- 93 Чистка телевизора
 - 93 - Экран и рамка
 - 93 - Корпус и подставка
 - 93 - Кабель питания
- 94 Предотвращение повреждения или прогорания экрана телевизора

95 УСТРАНЕНИЕ НЕИСПРАВНОСТЕЙ

97 ТЕХНИЧЕСКИЕ ХАРАКТЕРИСТИКИ

109 ИК-КОДЫ

110 НАСТРОЙКА ВНЕШНЕГО УСТРОЙСТВА УПРАВЛЕНИЯ

- 110 Установка RS-232C
- 110 Тип разъема; 9-контактный, гнездовой D-Sub
- 110 Конфигурации RS-232C
- 111 Параметры обмена данными
- 111 Список команд
- 112 Протокол передачи/приема

СБОРКА И ПОДГОТОВКА

Распаковка

Комплект должен включать следующие элементы. В случае отсутствия аксессуаров, обратитесь в магазин, в котором был куплен этот товар. Рисунки в инструкции могут отличаться от данного устройства и элементов.

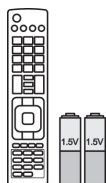

Пульт дистанционного управления и батареи (AAA)



Руководство пользователя



Салфетка для протирки внутренней части аппаратуры¹ (Этот компонент доступен не для всех моделей.)



Ферритовый сердечник (в зависимости от модели)



Шнур питания (Этот компонент доступен не для всех моделей.)

1 Осторожно протрите корпус телевизора салфеткой.

Только для 42/50PT25**, 50/60PV25**, 42/50PT35**, 50PV35**, 50/60PZ25**, 42/50PW45**, 50/60PZ55**, 42/50PT45**



M4 x 26 M5 x 14.5

(за исключением 60PV25**, 60PZ25**, 60PZ55**)

Винты для сборки



M4 x 28 M5 x 24

(только для 60PV25**, 60PZ25**, 60PZ55**)



Держатель кабелей



Фиксатор кабеля питания



Защитная крышка



3D-очки (AG-S250 : в зависимости от модели)



Липкая лента защитной крышки

Только 22LK33**



Держатель кабелей



Защитная крышка

Только 19/22/26LV25**, 22/26LV55**, 19/22LV23**



x 2

(M4x6)

(за исключением 19/22LV23**)



x 2

(M4x16)

Винты для сборки



x 4

M4 x 14

(только у 19/22LV23**)



или

Держатель кабелей

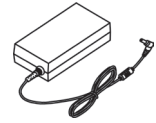

Блок питания

Только 26/32LK33**, 32/37/42LK43**, 32/42/47LK53**, 32/37/42LK45**, 32/42LK55**, 47LK95**, 32/37/42LK46**



x 8

(M4x20)

Винты для сборки



(за исключением 47LK53**, 47LK95**)

Зафиксируйте с помощью винтов



Зафиксируйте с помощью винтов



(только у 47LK95**)

Очки FPR 3D¹

Только 32LV25**, 32/37/40/42/47LV35**, 32/42/47/55LW45**, 32/37/42/47LV45**, 32/42LV34**, 42/47LW54**, 32/37/42/47LV36**



x 8

(M4x12)

(за исключением 32LV25**)

Винты для сборки



x 8

(M4x14)

(только у 32LV25**)



(только у 32LV25**, 32/37LV35**, 32LW45**, 32/37LV45**, 32LV34**, 32/37LV36**)

Зафиксируйте с помощью винтов



(только у 32/42/47/55LW45**, 42/47LW54**)

Очки FPR 3D¹

1 Количество 3D-очков может отличаться в зависимости от страны.

**ПРЕДУПРЕЖДЕНИЕ**

- Для обеспечения безопасности и продолжительного срока службы устройства не используйте детали, выполненные с нарушением авторского права.
- В противном случае при повреждении или получении травм гарантия на данное устройство не распространяется.

**ПРИМЕЧАНИЕ**

- Комплектация вашего продукта может отличаться в зависимости от модели.
- Спецификации продуктов или содержание данного руководства может изменяться без предварительного уведомления ввиду модернизации функций продукта.

Использование ферритового кольца (только плазменные телевизоры)

- 1 Ферритовый сердечник используется для снижения электромагнитных помех в аудиокабеле ПК. Три раза оберните аудиокабель ПК вокруг ферритового сердечника. Поместите ферритовый сердечник рядом с телевизором.

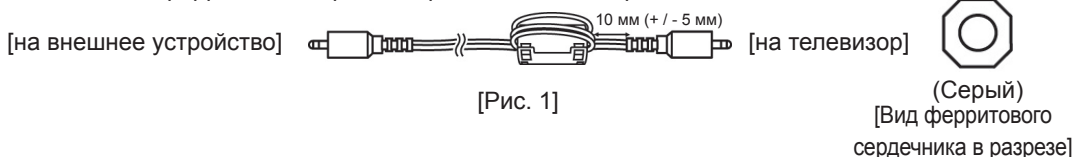

- 2 Ферритовый сердечник используется для снижения электромагнитных помех в кабеле питания. Один раз оберните кабель питания вокруг ферритового сердечника. Поместите ферритовый сердечник рядом с телевизором.

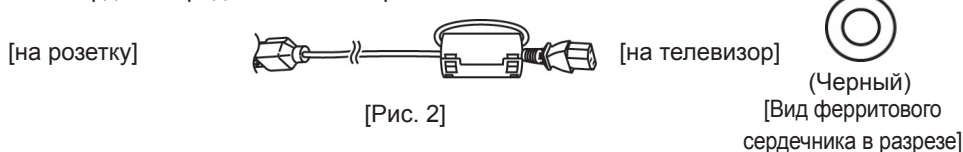

- 3 Ферритовый сердечник используется для снижения электромагнитных помех в кабеле питания. Один раз оберните кабель питания вокруг ферритового сердечника. Поместите ферритовый сердечник рядом с телевизором и штепсельной вилкой.

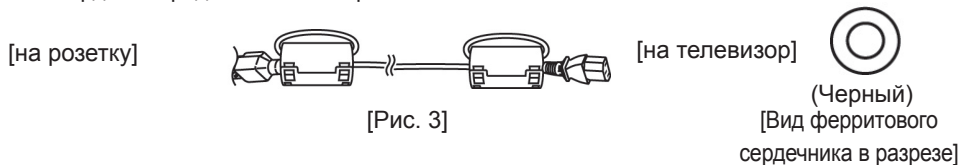

- 4 Используйте ферритовый сердечник для снижения электромагнитных волн в кабеле ЛВС. Обмотайте один раз кабель ЛВС вокруг малого ферритового сердечника и три раза – вокруг большого ферритового сердечника. Поместите ферритовый сердечник рядом с телевизором.

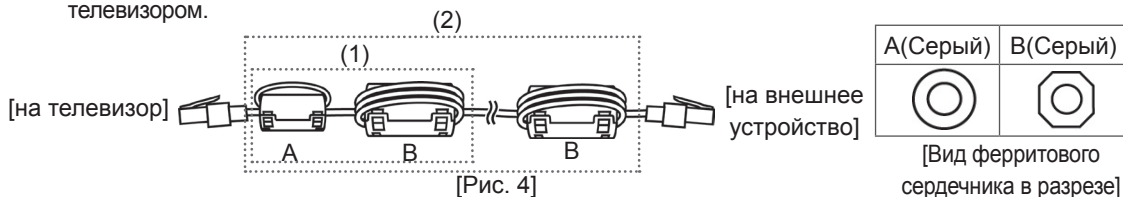

- При наличии одного ферритового сердечника выполните действия, как показано на Рис. 1.
- При наличии двух ферритовых сердечников выполните действия, показанные на Рис. 1 и Рис. 2.
- При наличии трех ферритовых сердечников выполните действия, показанные на Рис. 1 и Рис. 3.
- При наличии четырех ферритовых сердечников выполните действия, как показано на Рис. 1, 2 и 4(1).
- При наличии пяти ферритовых сердечников выполните действия, как показано на Рис. 1, 3 и 4(1).
- При наличии шести ферритовых сердечников выполните действия, как показано на Рис. 1, 3 и 4(2).

- Для оптимального соединения, кабели HDMI и USB-устройства должны иметь кайму толщиной не более 10 мм и шириной не более 18 мм. (за исключением 42/50PT25**, 50/60PV25**, 42/50PT35**, 50PV35**, 50/60PZ25**, 42/50PW45**, 50/60PZ55**, 22/26/32LK33**, 32/37/42LK43**, 32/42/47LK53**, 47LK95**, 42/50PT45**)

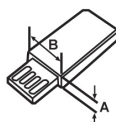
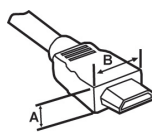



*A ≡ 10 мм
*B ≡ 18 мм

Принадлежности, приобретаемые отдельно

Отдельные элементы каталога могут быть изменены или модифицированы без уведомления. Обратитесь к своему дилеру для покупки таких изделий.

Данное устройство работает только с совместимыми телевизорами компании LG: плазменными телевизорами, ЖК-телевизорами с LED подсветкой, или ЖК-телевизорами.

только плазменные телевизоры	только ЖК-телевизоры/ЖК-телевизоры с LED-подсветкой
	
3D-очки (AG-S230, AG-S250, AG-S270 : Только модели с поддержкой режима 3D)	Очки FPR 3D ¹ (AG-F2** : Только модели с поддержкой режима 3D)

1 Название модели или ее конструкция может изменяться в зависимости от функциональных обновлений, решения производителя или от его политик.

Составляющие и кнопки

! ПРИМЕЧАНИЕ

- Телевизор можно переключить в режим ожидания для снижения энергопотребления. Если какое-то время телевизор не смотрят, следует выключить его, чтобы снизить потребление энергии.
- Энергопотребление во время использования может быть значительно снижено путем уменьшения яркости изображения. При этом будут снижены и эксплуатационные расходы.

! ПРЕДУПРЕЖДЕНИЕ

- Не наступайте на стеклянную подставку и не подвергайте ее воздействию нагрузки. Она может разбиться, осколки стекла могут причинить травму, телевизор может упасть.
- Не двигайте телевизор. Это может повредить пол или изделие.
- На экране некоторых моделей может быть тонкая пленка; не снимайте ее.

- Приведенное изображение может отличаться от вашего телевизора.

Только для 50/60PZ25**, 42/50PW45**, 50/60PZ55**, 42/50PT45**

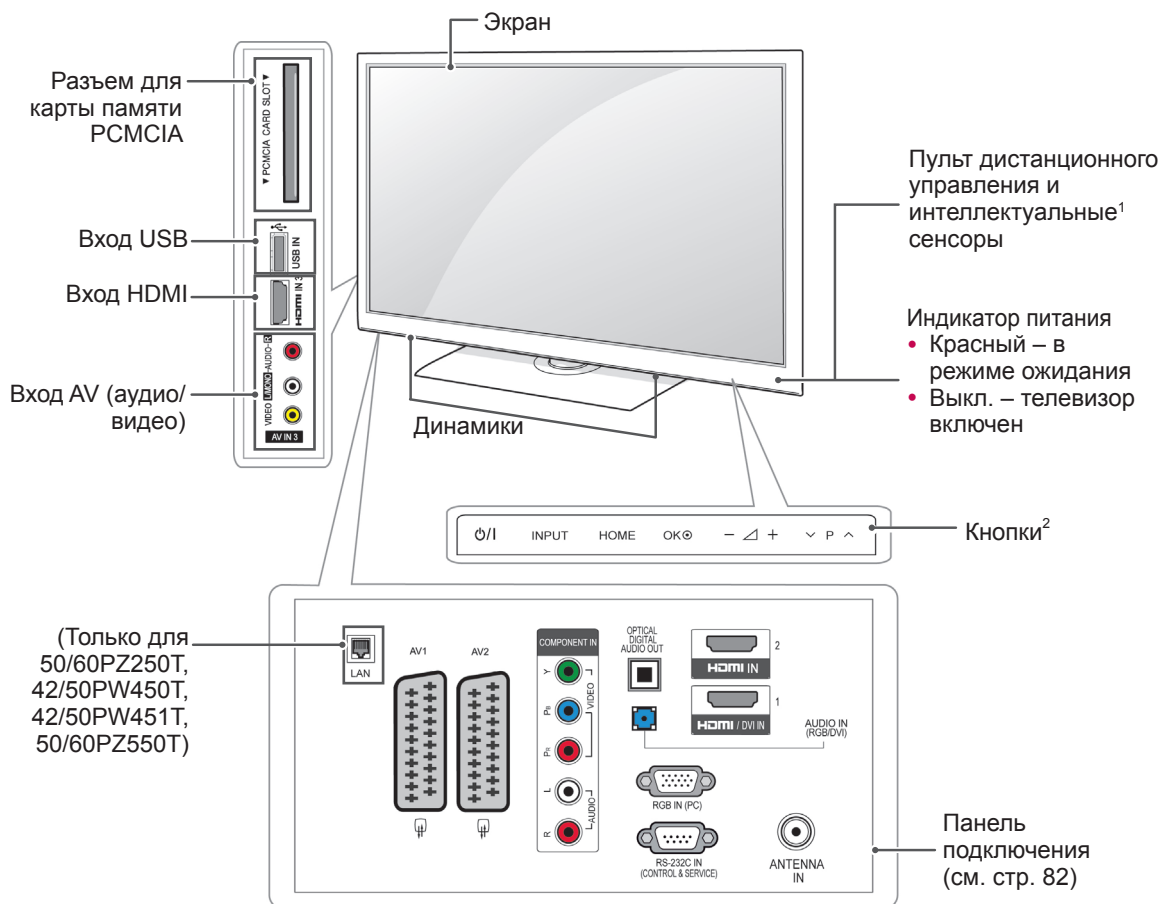

Кнопка	Описание
⏻/⏻	Включает или выключает устройство
INPUT	Меняет источник ввода
HOME	Открывает главное меню или сохраняет вход и выходит из меню
⓪	Выбор подсвеченного пункта меню или подтверждение ввода
- ▲ +	Настройка громкости
∨ ▢ ^	Прокрутка сохраненных программ

1 Интеллектуальный сенсор - настраивает изображение в зависимости от условий освещения.

2 Сенсорная кнопка - нажимается простым касанием.

- Приведенное изображение может отличаться от вашего телевизора.
Только для 50/60PV25**, 42/50PT35**, 50PV35**, 42/50PT25**

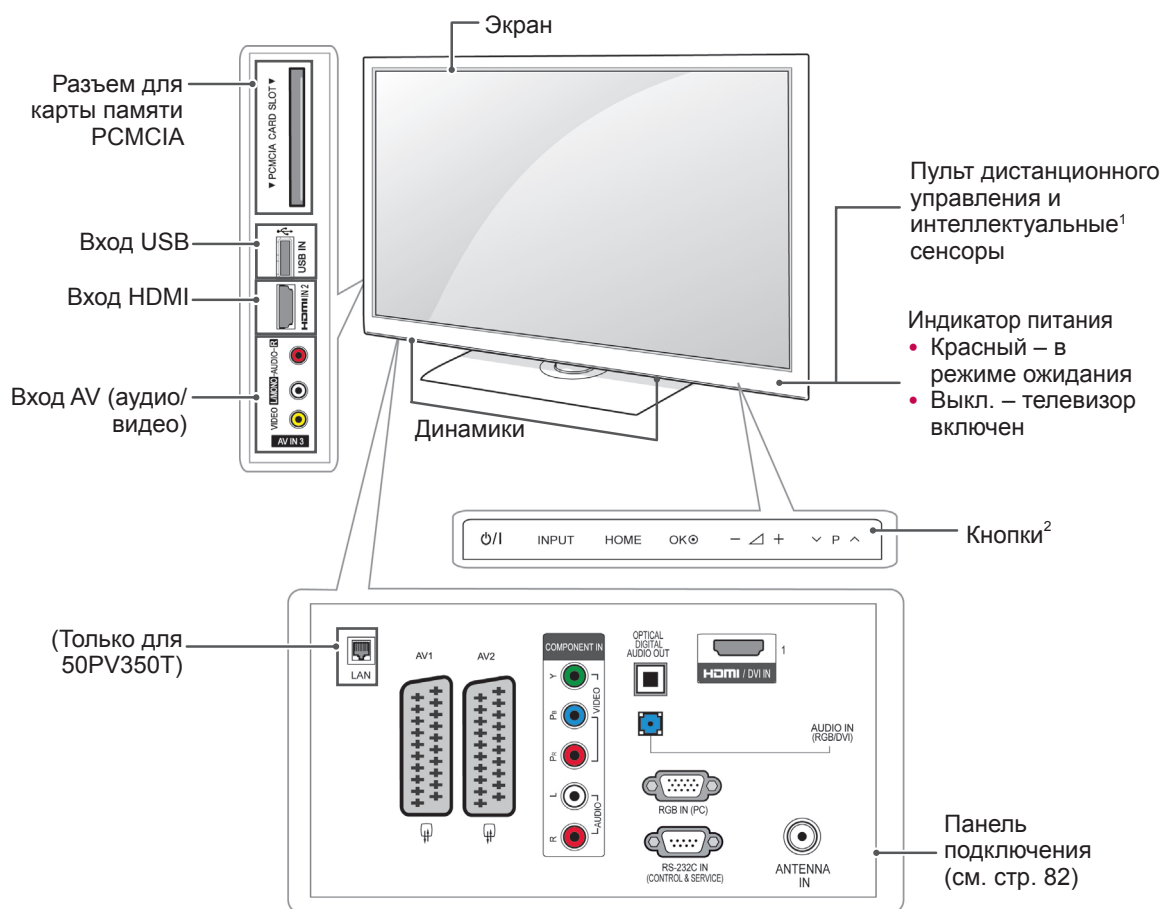

Кнопка	Описание
⏻/⏻	Включает или выключает устройство
INPUT	Меняет источник ввода
HOME	Открывает главное меню или сохраняет вход и выходит из меню
OK	Выбор подсвеченного пункта меню или подтверждение ввода
– ▲ +	Настройка громкости
∨ ▾ ^	Прокрутка сохраненных программ

- 1 Интеллектуальный сенсор - настраивает изображение в зависимости от условий освещения.
- 2 Сенсорная кнопка - нажимается простым касанием.

- Приведенное изображение может отличаться от вашего телевизора.

Только для 22/26/32LK33**, 32/37/42LK43**, 32/42/47LK53** (за исключением 32/42/47LK530T), 47LK95**

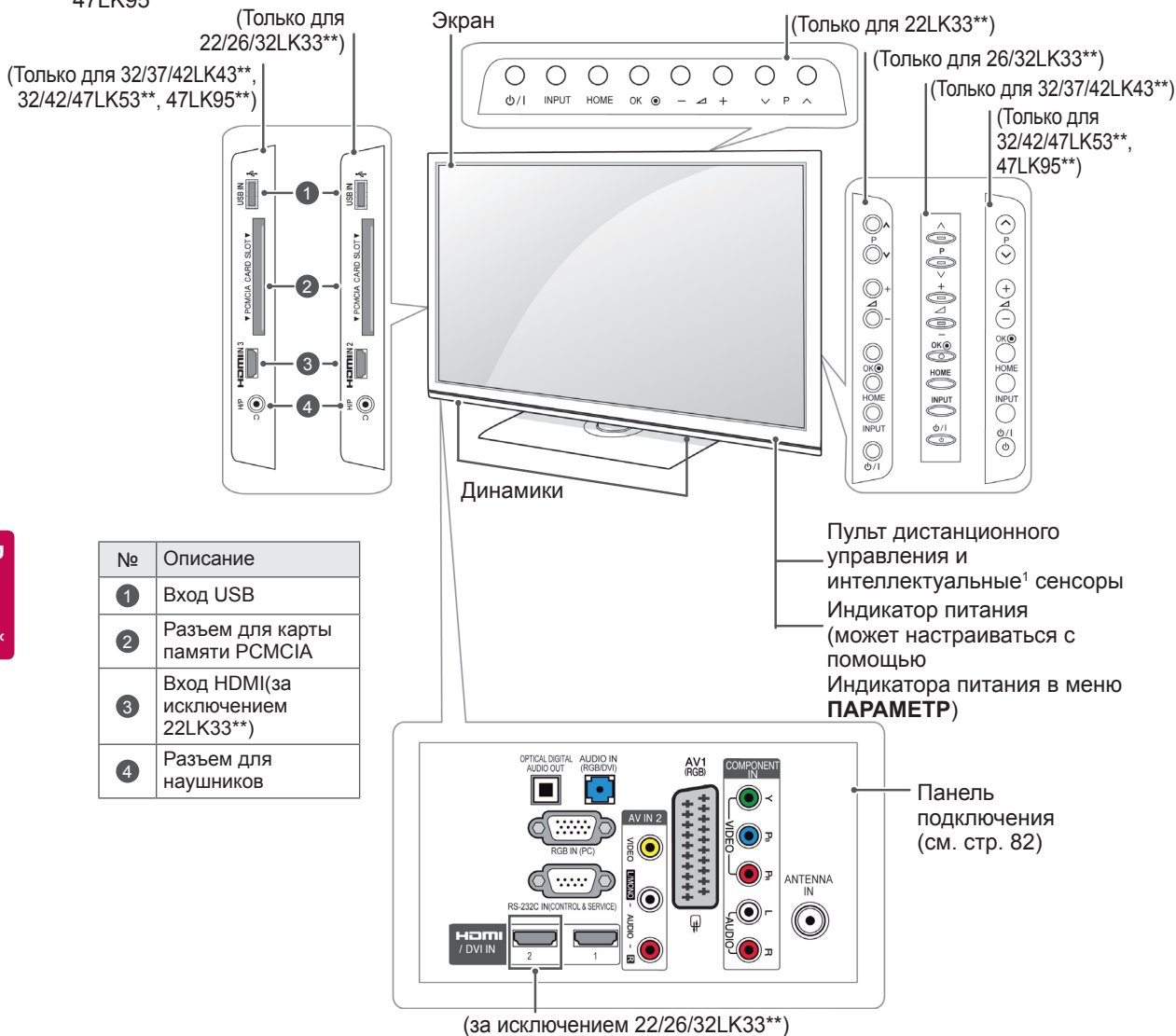

№	Описание
1	Вход USB
2	Разъем для карты памяти PCMCIA
3	Вход HDMI (за исключением 22LK33**)
4	Разъем для наушников

Русский

Кнопка	Описание
⏻/⏻	Включает или выключает устройство
INPUT	Меняет источник ввода
HOME	Открывает главное меню или сохраняет вход и выходит из меню
OK	Выбор подсвеченного пункта меню или подтверждение ввода
- 🔊 +	Настройка громкости
⏪ P ⏩	Прокрутка сохраненных программ

1 Интеллектуальный сенсор - настраивает изображение в зависимости от условий освещения. (Только для 32/42/47LK53**, 47LK95**)

- Приведенное изображение может отличаться от вашего телевизора.

Только для 19/22/26LV25**, 19/22LV23**, 22/26LV55**

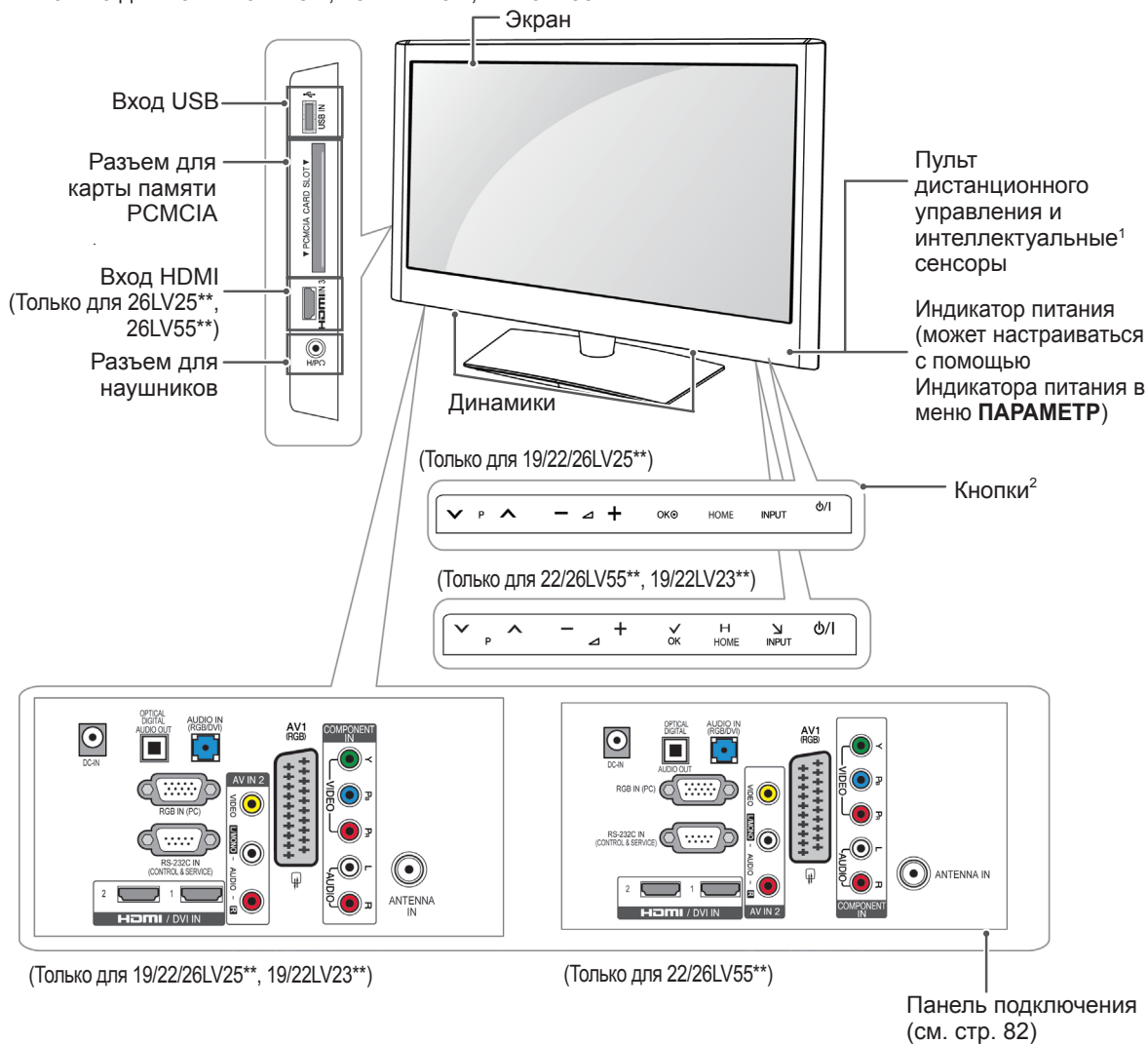

(Только для 19/22/26LV25**, 19/22LV23**)

(Только для 22/26LV55**)

Кнопка	Описание
⏮ P ⏭	Прокрутка сохраненных программ
⏪ ⏩ +	Настройка громкости
OK	Выбор подсвеченного пункта меню или подтверждение ввода
HOME	Открывает главное меню или сохраняет вход и выходит из меню
INPUT	Меняет источник ввода
⏻/⏼	Включает или выключает устройство

1 Интеллектуальный сенсор - настраивает изображение в зависимости от условий освещения.

2 Сенсорная кнопка - нажимается простым касанием.

- Приведенное изображение может отличаться от вашего телевизора.

Только для 32/42/47LK530T, 32/42LK550T, 32/37/42/47LV355T

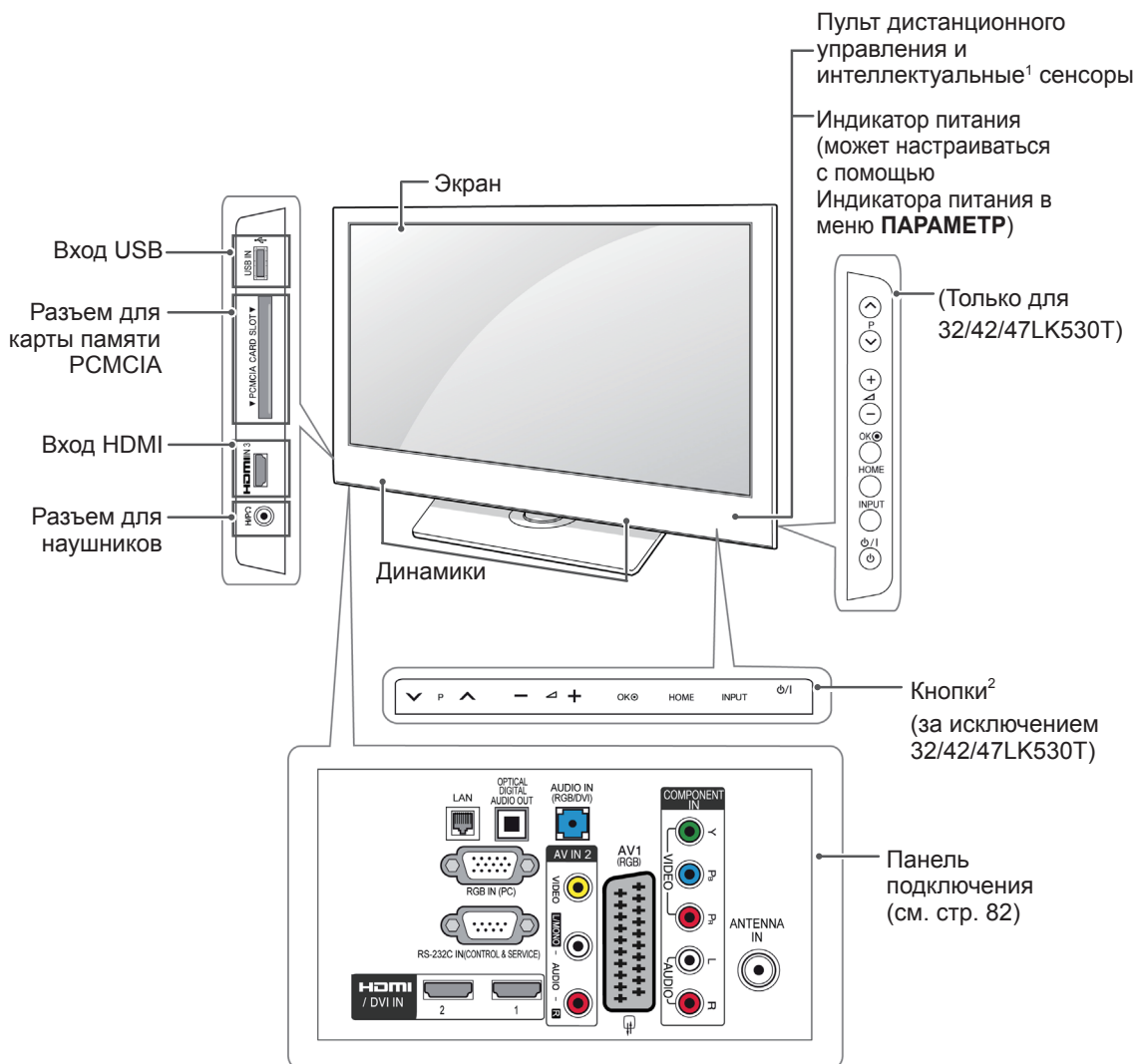

Кнопка	Описание
↕ P ↕	Прокрутка сохраненных программ
- ◀ +	Настройка громкости
OK	Выбор подсвеченного пункта меню или подтверждение ввода
HOME	Открывает главное меню или сохраняет вход и выходит из меню
INPUT	Меняет источник ввода
⏻/⏼	Включает или выключает устройство

1 Интеллектуальный сенсор - настраивает изображение в зависимости от условий освещения.

2 Сенсорная кнопка - нажимается простым касанием.

- Приведенное изображение может отличаться от вашего телевизора.

Только для 32/37/42LK45**, 32/42LK55**, 32LV25**, 32/42LV34**, 32/37/40/42/47LV35**, 32/42/47/55LW45**, 42/47LW54**, 32/37/42LK46**, 32/37/42/47LV36** (за исключением 32/42LK550T, 32/37/42/47LV355T)

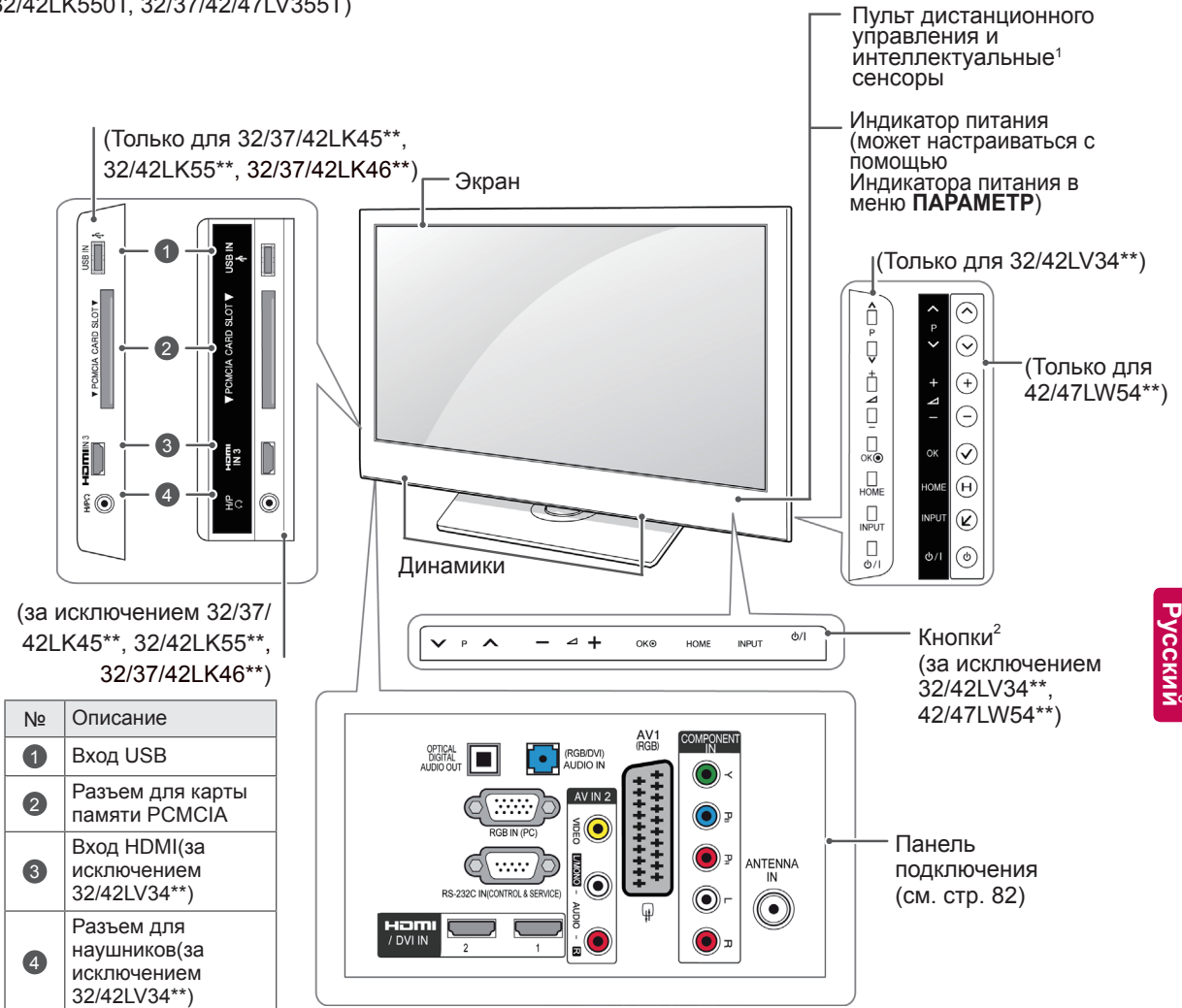

Кнопка	Описание
↕ P ↗	Прокрутка сохраненных программ
— ◀ +	Настройка громкости
OK	Выбор подсвеченного пункта меню или подтверждение ввода
HOME	Открывает главное меню или сохраняет вход и выходит из меню
INPUT	Меняет источник ввода
⏻/⏷	Включает или выключает устройство

1 Интеллектуальный сенсор - настраивает изображение в зависимости от условий освещения.

2 Сенсорная кнопка - нажимается простым касанием.

Поднятие и перемещение телевизора

Перед перемещением или поднятием телевизора, ознакомьтесь со следующими инструкциями во избежание повреждения и для обеспечения безопасной транспортировки независимо от типа и размера телевизора.



ПРЕДУПРЕЖДЕНИЕ

- Всегда избегать касания экрана, так как это может привести к повреждению всего экрана или отдельных пикселей.
- Телевизор предпочтительно перемещать в оригинальной коробке или упаковочном материале.
- Перед перемещением или подъемом телевизора, отключите шнур электропитания и все кабели.
- При удерживании телевизора, экран должен смотреть в другую сторону от вас, чтобы избежать образования царапин.



- Крепко удерживать верхнюю и нижнюю части рамки телевизора. Не дотрагиваться до прозрачной части, динамика или области решетки динамика.

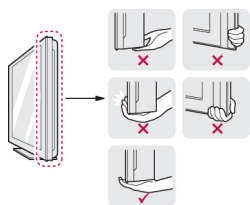

- Большой телевизор должны переносить не менее 2-х человек.
- При транспортировке телевизора в руках, удерживать телевизор как показано на следующем рисунке.

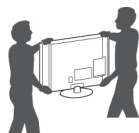

- При транспортировке телевизор не подвергать тряске или избыточной вибрации.
- При транспортировке телевизор держать вертикально, никогда не ставить на бок и не наклонять влево или вправо.

Настройка телевизора

- Приведенное изображение может отличаться от вашего телевизора. Поставьте телевизор на подставку и установите телевизор на стол или смонтируйте на стену.

Подсоединение подставки

(Только для 42/50PT25**, 50/60PV25**, 42/50PT35**, 50PV35**, 50/60PZ25**, 42/50PW45**, 50/60PZ55**, 42/50PT45**)

- 1 Расположите телевизор на ровной поверхности экраном вниз.



ПРЕДУПРЕЖДЕНИЕ

- Чтобы предотвратить повреждение экрана, накройте поверхность пенопластом или мягкой тканью

- 2 Прикрепите ножку подставки к основанию подставки телевизора.

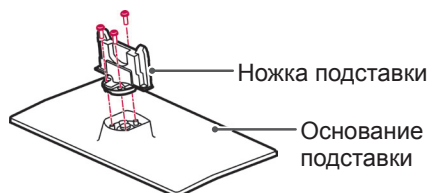

- 3 Закрепите телевизор на подставке четырьмя винтами.

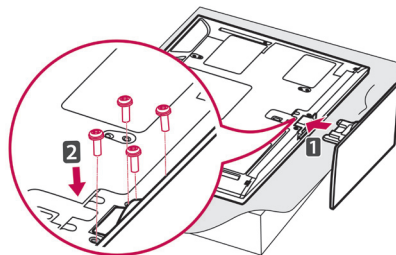

Убедитесь, что передняя и задняя части подставки прикреплены.



ПРЕДУПРЕЖДЕНИЕ

- Заверните винты, чтобы предотвратить наклон телевизора. Не заворачивайте винты с избыточной силой.

(только для 22LK33**)

- 1 Расположите телевизор на ровной поверхности экраном вниз.

**ПРЕДУПРЕЖДЕНИЕ**

- Чтобы предотвратить повреждение экрана, накройте поверхность пенопластом или мягкой тканью

- 2 Соберите телевизор, как показано.

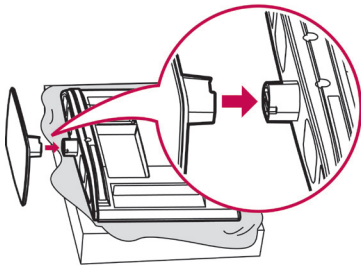

(только для 19/22LV23**)

- 1 Расположите телевизор на ровной поверхности экраном вниз.

**ПРЕДУПРЕЖДЕНИЕ**

- Чтобы предотвратить повреждение экрана, накройте поверхность пенопластом или мягкой тканью

- 2 Прикрепите ножку подставки к основанию подставки телевизора.

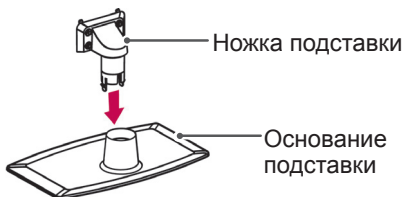

- 3 Закрепите телевизор на подставке четырьмя винтами.

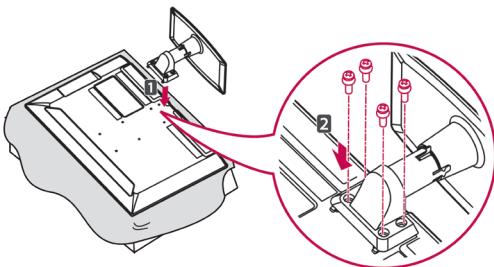
**ПРЕДУПРЕЖДЕНИЕ**

- Заверните винты, чтобы предотвратить наклон телевизора. Не заворачивайте винты с избыточной силой.

(Только для 26/32LK33**, 32/37/42LK43**, 32/42/47LK53**, 32/37/42LK45**, 32/42LK55**, 47LK95**, 32/37/42LK46**)

- 1 Расположите телевизор на ровной поверхности экраном вниз.

**ПРЕДУПРЕЖДЕНИЕ**

- Чтобы предотвратить повреждение экрана, накройте поверхность пенопластом или мягкой тканью

- 2 Прикрепите ножку подставки к основанию подставки телевизора.

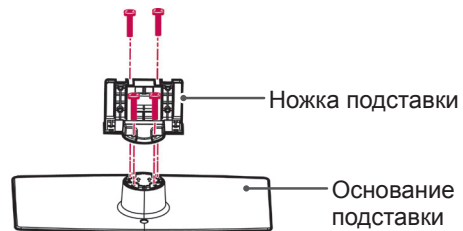

- 3 Закрепите телевизор на подставке четырьмя винтами.

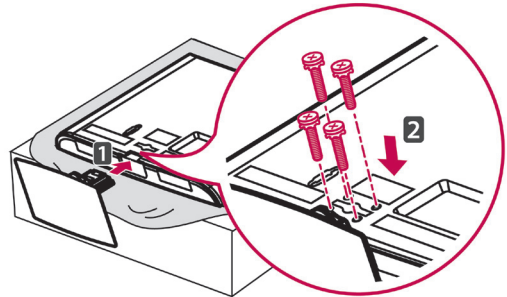
**ПРЕДУПРЕЖДЕНИЕ**

- Заверните винты, чтобы предотвратить наклон телевизора. Не заворачивайте винты с избыточной силой.

(только для 19/22/26LV25**, 22/26LV55**)

- 1 Расположите телевизор на ровной поверхности экраном вниз.

ПРЕДУПРЕЖДЕНИЕ

- Чтобы предотвратить повреждение экрана, накройте поверхность пенопластом или мягкой тканью

- 2 Прикрепите ножку подставки к основанию подставки телевизора.



- 3 Закрепите телевизор на подставке двумя винтами.

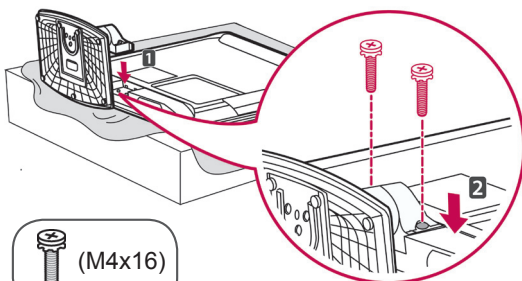

ПРЕДУПРЕЖДЕНИЕ

- Заверните винты, чтобы предотвратить наклон телевизора. Не заворачивайте винты с избыточной силой.

(Только для 32LV25**, 32/42LV34**, 32/37/40/42/47LV35**, 32/37/42/47LV45**, 32/42/47/55LV45**, 32/37/42/47LV36**)

- 1 Расположите телевизор на ровной поверхности экраном вниз.

ПРЕДУПРЕЖДЕНИЕ

- Чтобы предотвратить повреждение экрана, накройте поверхность пенопластом или мягкой тканью

- 2 Прикрепите ножку подставки к основанию подставки телевизора.

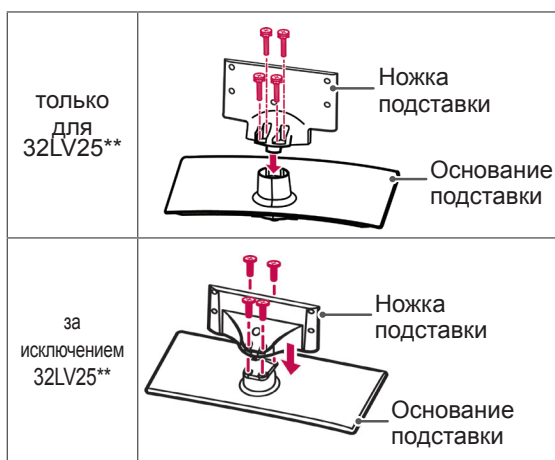

- 3 Закрепите телевизор на подставке четырьмя винтами.

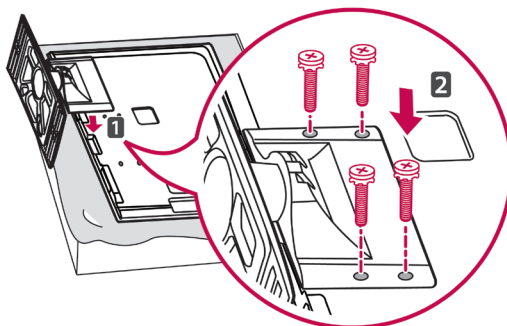

ПРЕДУПРЕЖДЕНИЕ

- Заверните винты, чтобы предотвратить наклон телевизора. Не заворачивайте винты с избыточной силой.

(Только для 42/47LW54**)

- 1 Расположите телевизор на ровной поверхности экраном вниз.



ПРЕДУПРЕЖДЕНИЕ

- Чтобы предотвратить повреждение экрана, накройте поверхность пенопластом или мягкой тканью

- 2 Прикрепите ножку подставки к основанию подставки телевизора.

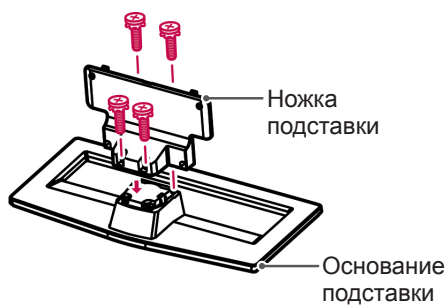

- 3 Соберите телевизор, как показано.

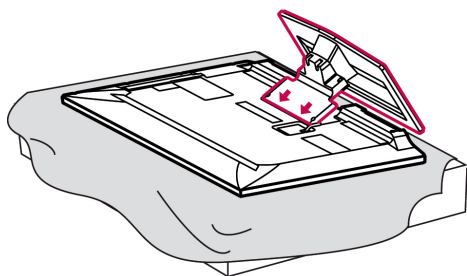

- 4 Закрепите телевизор на подставке четырьмя винтами.

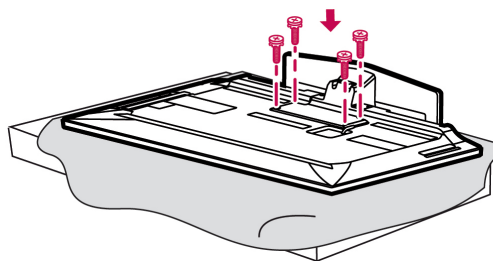

ПРЕДУПРЕЖДЕНИЕ

- Заверните винты, чтобы предотвратить наклон телевизора. Не заворачивайте винты с избыточной силой.

Крепление без использования настольной подставки

- Приведенное изображение может отличаться от вашего телевизора.

(Только для 42/50PT25**, 50/60PV25**, 42/50PT35**, 50PV35**, 50/60PZ25**, 42/50PW45**, 50/60PZ55**, 42/50PT45**)

- Вдавите поставляемую защитную крышку в отверстие внизу телевизора до защелкивания.
- Закрепите защитную крышку липкой лентой.
 - Крышка защищает от попадания пыли.
 - При установке устройства для настенного монтажа используйте **защитную крышку**.

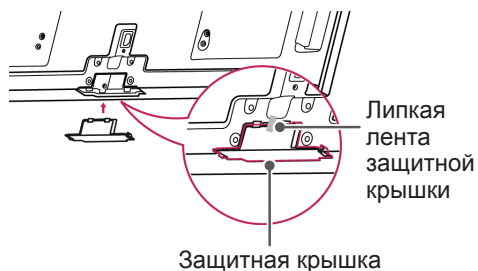

(Только для 26/32LK33**, 32/37/42LK43**, 32/42/47LK53**, 32/37/42LK45**, 32/42LK55**, 47LK95**, 32/37/42LK46**)

- 1 Вдавите поставляемую защитную крышку в отверстие внизу телевизора до защелкивания.



(только для 22LK33**)

- 1 Расположите телевизор на ровной поверхности экраном вниз.
- 2 Отверните 2 винта и потяните стойку от телевизора.

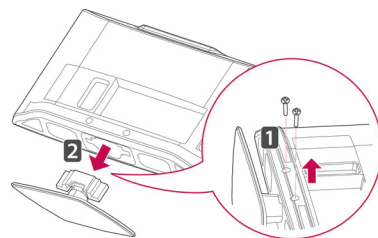

- 3 Вдавите поставляемую защитную крышку в отверстие внизу телевизора до защелкивания. Крышка защищает от попадания пыли.

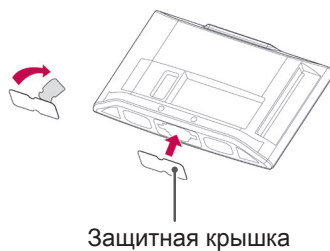

Установка на столе

- Приведенное изображение может отличаться от вашего телевизора.

1 Поднимите и прямо установите телевизор на столе.

- Оставьте 10 см. (минимум) зазор от стены для достаточной вентиляции.

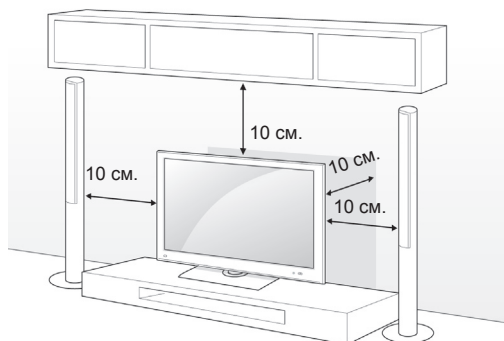

2 Подключите шнур питания к розетке.

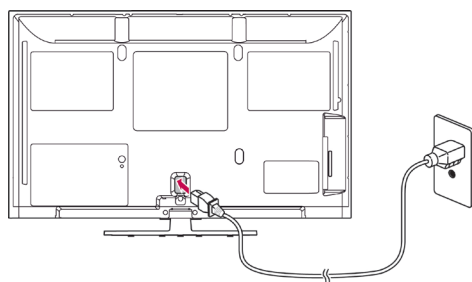

ПРЕДУПРЕЖДЕНИЕ

- Не размещать телевизор вблизи источников тепла, т.к. это может привести к пожару.



ПРИМЕЧАНИЕ

- Поверните телевизор на 20 градусов влево или вправо, чтобы улучшить видимость с места просмотра (кроме 22LK33**, 19/22/26LV25**, 22/26LV55**, 19/22LV23**)

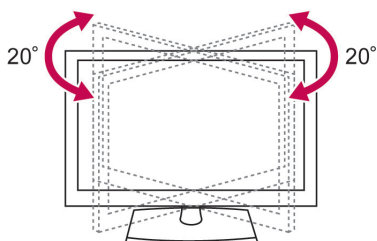

Закрепление телевизора на столе

- Приведенное изображение может отличаться от вашего телевизора.
(только для 26/32LK33**, 32/37/42LK43**, 32/37/42LK45**, 32/42LK53**, 32/42LK55**, 32LV25**, 32/37LV35**, 32LW45**, 32/37LV45**, 32LV34**, 32/37/42LK46**, 32/37LV36**)

Закрепите телевизор на столе для предотвращения наклона вперед, повреждения и потенциального травмирования.

Установите телевизор на столе, а затем вставьте и затяните поставляемый винт на задней части подставки.

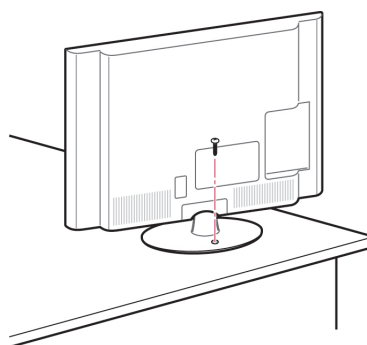

ВНИМАНИЕ

- Для предотвращения опрокидывания телевизор должен быть прикреплен к столу или стене согласно инструкциям по монтажу. Опрокидывание, тряска или раскачивание телевизора может привести к травме.

Закрепление телевизора на стене

- Приведенное изображение может отличаться от вашего телевизора.

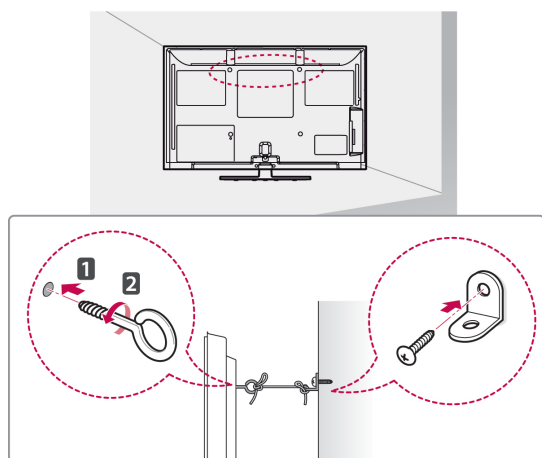

- 1 Вставьте и затяните винты с ушком или винты для кронштейнов ТВ на задней панели телевизора.
- Если в местах для винтов с ушком уже установлены другие винты, то сначала вывинтите их.
- 2 Закрепите кронштейны на стене с помощью винтов.
Согласуйте расположение кронштейна и болтов с ушком на задней панели телевизора.
- 3 Крепким шнуром надежно привяжите винты с ушком к кронштейнам.
Убедитесь, что веревка располагается горизонтально.

**ПРЕДУПРЕЖДЕНИЕ**

- Следите, чтобы дети не забирались и не висели на телевизоре.

**ПРИМЕЧАНИЕ**

- Используйте держатель или шкаф достаточно большой и прочный, чтобы выдержать вес устройства.

Использование системы безопасности Kensington (Этот компонент доступен не для всех моделей.)

- Приведенное изображение может отличаться от вашего телевизора.

Разъем системы безопасности Kensington находится на задней крышке телевизора. Дополнительная информация об установке и использовании приведена в руководстве к системе безопасности Kensington или на сайте <http://www.kensington.com>.

Продвигание кабеля системы безопасности Kensington через телевизор и отверстие в столе.

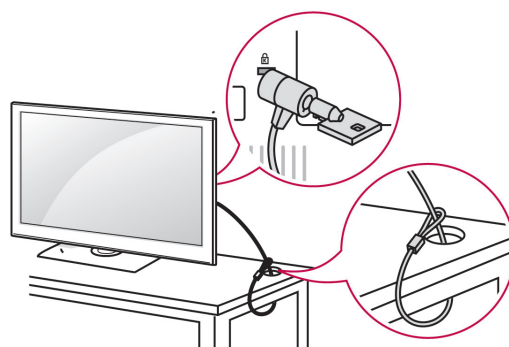
**Крепление на стене**

Аккуратно присоедините настенный кронштейн к задней панели телевизора и закрепите настенный кронштейн на прочную стену перпендикулярно полу. Для монтажа телевизора на стены из других строительных материалов, обращайтесь к квалифицированным специалистам.

Компания LG рекомендует вызывать квалифицированного мастера для крепления телевизора к стене.

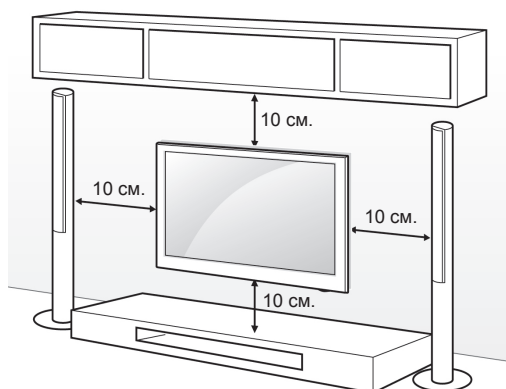

Убедитесь, что винты и настенные крепления отвечают стандартам VESA. В следующей таблице приведены стандартные габариты для комплектов настенного крепления.

Принадлежности, приобретаемые отдельно
(Кронштейн для настенного крепления)

Модель	42/50PT25** 42/50PT35** 50PV35** 50PZ25** 42/50PW45** 50PZ55** 42/50PT45** 50PV25**	60PV25** 60PZ25** 60PZ55**
VESA (A x B)	400 x 400	600 x 400
Стандартный винт	M6	M8
Количество винтов	4	4
Настенный кронштейн	PSW400B, PSW400BG 	PSW600B, PSW600BG 
Модель	22LK33** 19/22/26LV25** 22/26LV55** 19/22LV23**	26/32LK33** 32LK43** 32LK45** 32LK53** 32LK55** 32LV25** 32LV35** 32LV45** 32LV45** 32LW45** 32LV34** 32LK46** 32LV36**
VESA (A x B)	100 x 100	200 x 100
Стандартный винт	M4	M4
Количество винтов	4	4
Настенный кронштейн (не обязательно)	LSW100B, LSW100BG 	
Модель	37/42LK43** 37/42LK45** 42LK55** 42/47LK53** 37LV35** 37LV45** 47LK95** 37/42LK46** 37LV36**	40/42/47LV35** 42/47LV45** 42/47/55LW45** 42/47LV36**
VESA (A x B)	200 x 200	400 x 400
Стандартный винт	M6	M6
Количество винтов	4	4
Настенный кронштейн	LSW200B, LSW200BG 	LSW400B, LSW400BG 

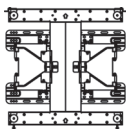
Модель	42LV34** 42/47LW54**
VESA (A x B)	400 x 400
Стандартный винт	M6
Количество винтов	4
Настенный кронштейн	LSW400BX, LSW400BXG 



ПРЕДУПРЕЖДЕНИЕ

- Перед перемещением и установкой телевизора отключите шнур электропитания. Несоблюдение этого правила может привести к поражению электрическим током.
- Установка телевизора на потолок или наклонную стену может привести к его падению и серьезной травме. Следует использовать разрешенный LG кронштейн для стенного крепления и обратиться к местному поставщику или квалифицированному специалисту.
- Не заворачивайте винты с избыточной силой, т.к. это может привести к повреждению телевизора и потере гарантии.
- Следует использовать винты и настенные крепления, отвечающие стандарту VESA. Гарантия не распространяется на любые повреждения или травмы в результате неправильного использования или использования неправильных аксессуаров.



ПРИМЕЧАНИЕ

- Следует использовать винты, указанные в спецификации для винтов стандарта VESA.
- Комплект кронштейна для настенного крепления снабжается инструкцией по монтажу и необходимыми комплектующими.
- Длина винтов может зависеть от кронштейна для стенного крепления. Убедитесь, что винты правильной длины.
- Дополнительная информация приведена в руководстве к кронштейну для стенного крепления.

Закрепление кабелей

- Приведенное изображение может отличаться от вашего телевизора.

(Только для 42/50РТ25**, 50/60РV25**, 42/50РТ35**, 50РV35**, 50/60РZ25**, 42/50РW45**, 50/60РZ55**, 42/50РТ45**)

- 1 Установите **фиксатор кабеля питания** и **кабель питания**. Это позволит предотвратить его случайное отсоединение.

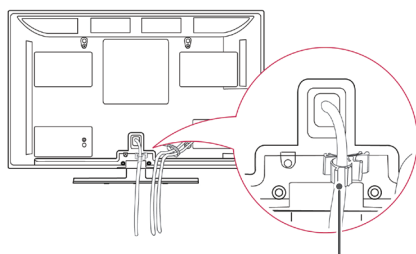

фиксатор кабеля питания

- 2 Соберите и свяжите кабели **фиксатором кабеля**. Это позволит предотвратить его случайное отсоединение. (только для 50РV350Т, 50/60РZ250Т, 42/50РW450Т, 42/50РW451Т, 50/60РZ550Т).

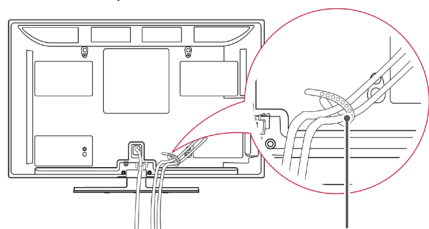

фиксатор кабеля



ПРЕДУПРЕЖДЕНИЕ

- Не перемещайте телевизор за **фиксатор кабеля & фиксатор кабеля питания**, т.к. они могут разрушиться и повредить телевизор.

(только для 22LK33**, 19/22/26LV25**, 22/26LV55**, 19/22LV23**)

- 1 После подключения кабелей необходимым образом установите **фиксатор кабеля**, как показано на рисунке, и соберите кабели в жгут.

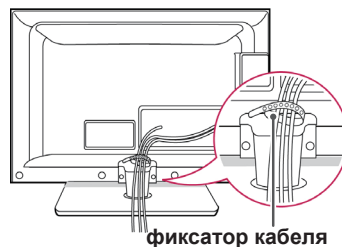

фиксатор кабеля

(только для 26/32LK33**, 32/37/42LK43**, 32/37/42LK45**, 32/42/47LK53**, 32/42LK55**, 47LK95**, 32/37/42LK46**)

- 1 Соберите и свяжите кабели фиксатором кабеля.
- 2 Надежно закрепите фиксатор кабеля на телевизоре.

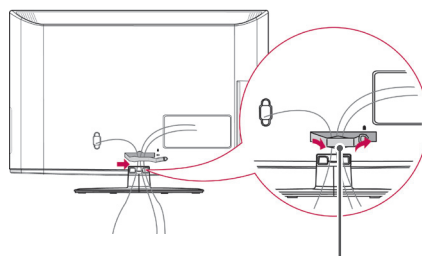

Хомут для фиксации проводов



ПРИМЕЧАНИЕ

- Не перемещайте телевизор за фиксатор кабеля, т.к. он может разрушиться и повредить телевизор.

(только для 32LV25**, 32/37/40/42/47LV35**, 32/42/47/55LV45**, 32/37/42/47LV45**, 32/42LV34**, 32/37/42/47LV36**)

- 1 После подключения всех необходимых кабелей установите фиксатор проводов, как показано на рисунке, и закрепите кабели.

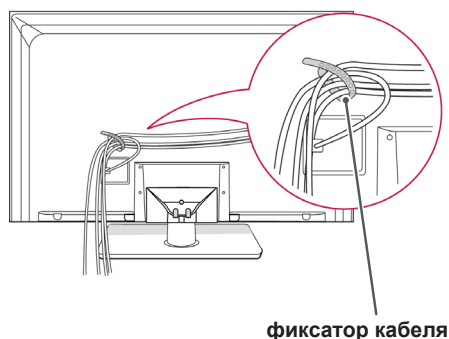

(только для 42/47LV54**)

- 1 После подключения всех необходимых кабелей установите фиксатор проводов, как показано на рисунке, и закрепите кабели.

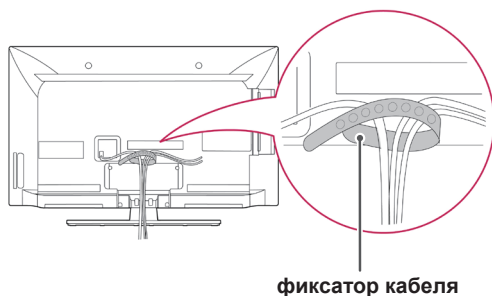

Настройка положения дисплея

- Приведенное изображение может отличаться от вашего телевизора.

(только для 22LK33**)

Отрегулируйте панель в разных плоскостях для обеспечения максимального комфорта.

- Угол наклона

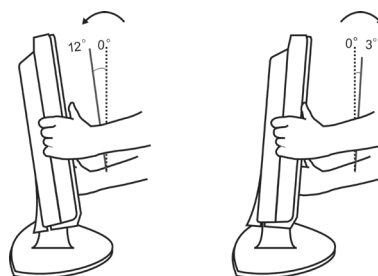

Подключение телевизора

- Приведенное изображение может отличаться от вашего телевизора.

(только для 19/22/26LV25**, 22/26LV55**, 19/22LV23**)

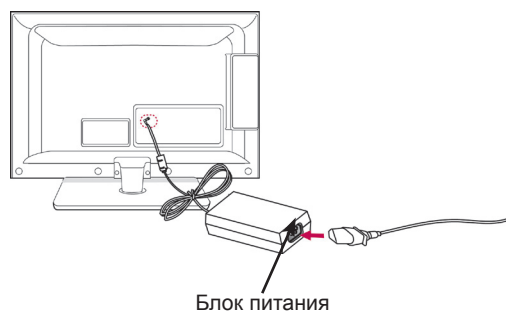

- 1 Подсоедините антенный кабель к входному гнезду антенны на телевизоре.
- 2 Подсоедините разъем адаптера питания переменного тока к гнезду питания на корпусе телевизора.
- 3 Подсоедините шнур питания вначале к адаптеру питания переменного тока, затем вставьте шнур питания в настенную сетевую розетку.

ПУЛЬТ ДИСТАНЦИОННОГО УПРАВЛЕНИЯ

Описания в данном руководстве относятся к кнопкам на пульте дистанционного управления.

Внимательно прочтите настоящее руководство и правильно используйте телевизор.

Для замены батарей, откройте крышку батарейного отсека, замените батареи (1,5 V AAA) соблюдая \oplus и \ominus на наклейке в отсеке, и закройте крышку. Направляйте пульт дистанционного управления на телевизор.

Чтобы снять аккумуляторы, выполните указания по установке аккумуляторов в обратном порядке.

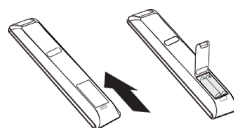

ПРЕДУПРЕЖДЕНИЕ

- Не используйте старые и новые батареи вместе, это может вызвать повреждение пульта ДУ.



⏻(ПИТАНИЕ)

Включение и выключение телевизора.

ЭКОНОМИЯ ЭНЕРГИИ (см. стр.67)

Регулировка яркости экрана для снижения энергопотребления.

AV MODE (см. стр.44)

Выбор режима AV.

РЕЖИМ ВХОДА(см. стр.44)

Изменение источника входа; включение телевизора.

TV/RAD

Выбор радио-, телевизионного канала или канала DTV.

LIGHT (ПОДСВЕТКА)

Подсветка кнопок пульта управления.

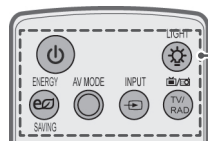

Цифровые кнопки

Ввод чисел.

СПИСОК (см. стр.39)

Доступ к списку сохраненных программ.

Q.VIEW

Возврат к ранее просматриваемой программе.

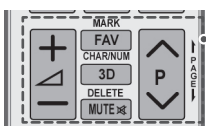
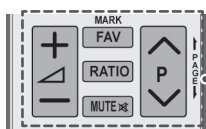

△ + -
Регулировка уровня громкости.

ОТМЕТИТЬ
Выбор меню или параметра.

РЕЖИМ FAV (см. стр.39)
Доступ к списку избранных программ.

3D (только модели с поддержкой режима 3D)(см. стр.49)
Просмотр 3D-видео.

RATIO (см. стр.42)
Изменяет размеры изображения.

MUTE
Выключение звука.

P ^ v
Перемещение по списку сохраненных программ.

PAGE
Переход к предыдущему или следующему экрану.

CHAR/NUM (БУКВ./ЦИФР.)
Переключение между цифровым и буквенным режимами набора.

DELETE (УДАЛИТЬ)
Удаляет буквы и цифры.

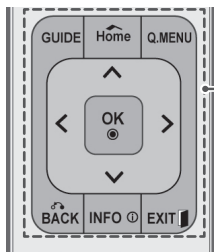

РУКОВОДСТВО

Показ программы передач.

Домой

Открывает главное меню.

В. МЕНЮ (см. стр.46)

Открывает быстрое меню.

Кнопки навигации (вверх/вниз/ влево/ вправо)

Прокрутка меню или параметров.

ОК

Выбор меню или параметров и подтверждение ввода.

BACK

Возврат на предыдущий уровень.

INFO (см. стр.40)

Отображение информации о текущей программе и экране.

EXIT

Закрытие всех окон просмотра на экране и возврат к просмотру ТВ.



Цветные кнопки

Эти кнопки используются для работы с телетекстом (только для моделей телевизоров, поддерживающих ТЕЛТЕКСТ) или для редактирования программ.

УСТАНОВКИ 3D (только модели с поддержкой режима 3D)

Используйте для просмотра 3D-видео.

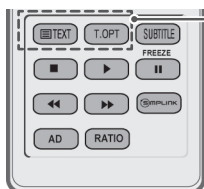

КНОПКИ ТЕЛТЕКСТА (см. стр.90)

Эти кнопки используются для работы с телетекстом.

Дополнительные сведения см. в разделе «Телетекст».

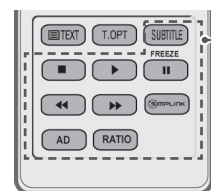

СУБТИТРЫ

Повторно вызывает наиболее часто используемые в цифровом режиме субтитры.

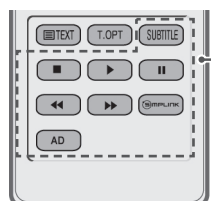

Кнопки управления (■, ▶, ||, ◀◀, ▶▶)

Управление в меню «МОИ МУЛЬТИМЕДИА» или меню SIMPLINK-совместимых устройств (USB, SIMPLINK).

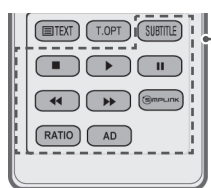

FREEZE

Останавливает текущее изображение при просмотре с ТВ, входа AV, компонентного, RGB-PC или HDMI.

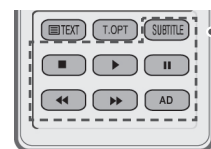

SIMPLINK (см. стр.89)

Открывает AV-устройства, подключенные в телевизору. Открывает меню «SIMPLINK».

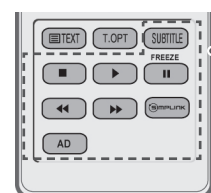

AD

Включение или выключение описания аудио.



RATIO (см. стр.42)

Изменяет размеры изображения.



ПРОСМОТР ПРОГРАММЫ

Подсоединение антенны

Далее приведена инструкция по подсоединению антенны для просмотра телеканалов.

Ни в коем случае не подключайте телевизор к сети, если не закончили подсоединять к нему оборудование. Это может привести к поломке телевизора.

Подключите ВЧ-кабель, подсоединенный к телевизору, к настенной антенной розетке (75 Ω).

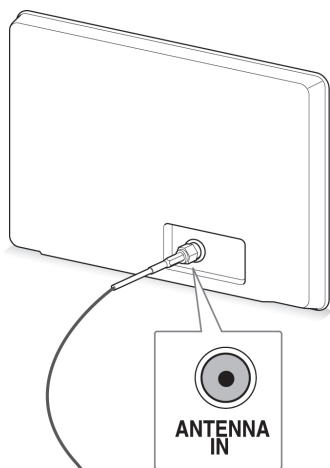

Настенная антенная розетка



! ПРИМЕЧАНИЕ

- Выберите оптимальное направление антенны. Это повысит качество картинки.
- Для получения лучшего качества изображения в зонах с низким уровнем сигнала, может понадобиться антенна или усилитель сигнала.
- Если после подключения антенны качество изображения плохое, направьте антенну в правильном направлении.
- Антенный кабель и преобразователь в комплект поставки не входят.

Включение телевизора в первый раз

При первом включении телевизора появляется экран Заводских настроек. Выберите язык и произведите основные настройки.

- 1 Подключите шнур питания к розетке.
- 2 Если телевизор находится в режиме ожидания, нажмите кнопку **⏻(ПИТАНИЕ)**, чтобы включить его.

Экран заводских настроек отображается при первом включении телевизора.

! ПРИМЕЧАНИЕ

- Доступ к **заводским настройкам** можно получить с помощью **ОПЦИИ** в главном меню.

- 3 Следуя указаниям на экране произведите настройки телевизора согласно своим предпочтениям.

Язык	Выбор языка отображения.
↓	
Настройка режима	Выбор Домашний просмотр для просмотра в домашних условиях.
↓	
Индикатор питания	Настройка индикатора питания. (при выборе параметра «Домашний просмотр» в «Настройка режима» « только для ЖК-телевизоров с LED-подсветкой)
↓	
Страна	Выбор страны. (в зависимости от модели)
↓	
Часовой пояс	Выбор часового пояса и функции перехода на летнее время. (при выборе в списке стран России)
↓	
Устан. пароль	Установите пароль. (при выборе из списка стран, Франции)
↓	
Автопоиск	Автоматическое сканирование и сохранение доступных программ.

! ПРИМЕЧАНИЕ

- Для стран с неподтвержденными стандартами цифрового телевидения вещания, некоторые функции цифрового телевидения, в зависимости от среды вещания, могут не работать.
- Если в качестве страны выбрана Франция, то пароль меняется с 0, 0, 0, 0 на 1, 2, 3, 4.

- 4 После завершения основных настроек нажмите **ОК**.

! ПРИМЕЧАНИЕ

- Если начальная настройка не завершена, соответствующее уведомление будет отображаться при каждом включении телевизора.
- Если не планируется использовать телевизор в течение длительного периода времени, отсоедините шнур питания от розетки электросети.

- 5 Чтобы выключить телевизор, нажмите **⏻ (ПИТАНИЕ)**.

Просмотр телевизора

- 1 Если телевизор находится в режиме ожидания, нажмите кнопку **⏻ (ПИТАНИЕ)**, чтобы включить его.
- 2 Нажмите кнопку **INPUT** и выберите **Антенна**.
- 3 Чтобы выключить телевизор, нажмите кнопку **⏻ (ПИТАНИЕ)**.
Телевизор перейдет в режим ожидания.

Управление программами

Автоматическая настройка на программы

Выберите Антенна,

Используется для автоматического поиска и сохранения всех программ.
При запуске автоматического программирования вся ранее записанная служебная информация будет удалена.

- 1 Нажмите **Главное меню** для доступа к главному меню.
- 2 С помощью кнопок навигации перейдите в **НАСТРОЙКА** и нажмите **ОК**.
- 3 С помощью кнопок навигации перейдите в **Автопоиск** и нажмите **ОК**.
- 4 С помощью кнопок навигации перейдите в **Антенна** и нажмите **ОК**.
- 5 Выберите **Выбрать** для автоматического поиска каналов.
Телевизор автоматически сканирует и сохраняет найденные каналы.
- 6 После завершения нажмите **EXIT**.
Для возврата в предыдущее меню нажмите **BACK**.

! ПРИМЕЧАНИЕ

- Если телевизор находит заблокированную программу, то будет предложено ввести пароль, чтобы программа оставалась сканируемой.
- Можно сохранить до 1000 программ.
Количество доступных для сохранения программ зависит от условий трансляции сигнала.
- **Автоумерация.** Выбор использования номеров программ, полученных с телестанции при настройке.
- Когда в меню «Страна» выбрано значение «Италия» и после выполнения автопоиска отображается окно с информацией о возникновении конфликта программ, выберите станцию для номера, с которым связан конфликт, чтобы решить проблему.
- Использование кабеля DVB поддерживается в следующих странах: Германия, Нидерланды, Швеция, Швейцария, Дания, Австрия, Финляндия, Норвегия, Словения, Венгрия, Украина, Ирландия, Польша, Румыния, Испания, Болгария, Россия, Литва, Эстония, Латвия, Чехия. (Поддерживаемые страны могут быть добавлены.)
- Использование цифрового ТВ не поддерживается в следующих странах: Босния, Казахстан. (только плазменные телевизоры)

Выбор **Кабель**,

- 1 Нажмите **Главное меню** для доступа к главному меню.
- 2 С помощью кнопок навигации перейдите в **НАСТРОЙКА** и нажмите **ОК**.
- 3 С помощью кнопок навигации перейдите в **Автопоиск** и нажмите **ОК**.
- 4 С помощью кнопок навигации перейдите в **Кабель** и нажмите **ОК**.
- 5 С помощью кнопок навигации перейдите в **Comhem** или **Другие операторы** и нажмите **ОК**.
- 6 С помощью кнопок навигации перейдите в **Быстрый** или **Полный** и нажмите **ОК**.
- 7 С помощью кнопок навигации или кнопок с цифрами проведите соответствующую настройку (Кроме режима «Полный») и нажмите **ОК**.
- 8 Выберите **Выбрать** для автоматического поиска каналов.
Телевизор автоматически сканирует и сохраняет найденные каналы.
- 9 После завершения нажмите **EXIT**.
Для возврата в предыдущее меню нажмите **BACK**.

**ПРИМЕЧАНИЕ**

- Если телевизор находит заблокированную программу, то будет предложено ввести пароль, чтобы программа оставалась сканируемой.
- При выборе режима **Кабель** экран выбора **Оператор клиентской службы** может отличаться или не существовать в зависимости от состояния кабельных сетей в стране. (за исключением 22/26/32LK335C, 32/37/42LK455C, 19/22/26/32LV255C, 32/37/42/47LV355C, 32/37/42LK469C, 32/37/42/47LV369C)
- Окно переключения между режимами **Оператор клиентской службы** изначально отображается в 3-х случаях: при открытии меню **Заводские настройки**, при переключении с режима **Антенна** на режим **Кабель** или при входе в меню **Страна**. (за исключением 22/26/32LK335C, 32/37/42LK455C, 19/22/26/32LV255C, 32/37/42/47LV355C, 32/37/42LK469C, 32/37/42/47LV369C)

- Если требуется выбрать оператора клиенткой службы в других случаях, выберите **Настройка->Настройка цифрового кабеля->Оператор клиентской службы**. (за исключением 22/26/32LK335C, 32/37/42LK455C, 19/22/26/32LV255C, 32/37/42/47LV355C, 32/37/42LK469C, 32/37/42/47LV369C)
- Сертифицированные операторы SO: Швеция (Comhem, Canal Digital), Дания (YouSee, Canal Digital, Stofa), Норвегия (Canal Digital), Нидерланды (Ziggo, UPC Digitaal), Украина (Volia-Cable), Германия (KDG), Швейцария (CableCom, UPC), Австрия (UPC Digital), Венгрия (UPC Digital), Ирландия (UPC Digital), Польша (UPC Digital), Румыния (UPC Digital), Россия (OnLime) (Могут быть добавлены сертифицированные операторы SO.) (за исключением 22/26/32LK335C, 32/37/42LK455C, 19/22/26/32LV255C, 32/37/42/47LV355C, 32/37/42LK469C, 32/37/42/47LV369C)
- Если отсутствуют необходимые операторы, выберите **Другие операторы**. (за исключением 22/26/32LK335C, 32/37/42LK455C, 19/22/26/32LV255C, 32/37/42/47LV355C, 32/37/42LK469C, 32/37/42/47LV369C)
- При выборе параметра «**Прочие операторы**», а также в том случае, если выбранная страна поддерживает только параметр «**Прочие операторы**», может понадобиться некоторое время для поиска всех каналов, либо некоторые каналы обнаружить не удастся. (за исключением 22/26/32LK335C, 32/37/42LK455C, 19/22/26/32LV255C, 32/37/42/47LV355C, 32/37/42LK469C, 32/37/42/47LV369C)
- Если некоторые каналы не появляются, выполните следующие действия:
 1. **НАСТРОЙКА -> Автопоиск -> Кабель -> Настройка**
 2. **Измените значение параметра Начальная настройка с "Выкл." на "Вкл."**
 3. Введите дополнительные величины, такие как частота, диапазон символов, модуляция и идентификатор сети. (Дополнительные сведения можно получить у своего поставщика услуг.)

Следующие значения необходимы для быстрого и эффективного поиска всех необходимых программ.

Обычно используемые значения устанавливаются по умолчанию.

Для правильной настройки обратитесь к поставщику услуг кабельного телевидения.

Во время работы функции **Автонастройки** в режиме кабеля DVB выберите «Полный», и будет произведена настройка по самому полному спектру частот и списку каналов.

Если не удастся найти программу с помощью поиска по умолчанию, выберите для поиска функцию «Полный».

Однако в случае выбора функции «Полный» для поиска автоматическая настройка может выполняться намного дольше.

Если некоторые каналы не удалось обнаружить в режиме Полный, установите флажок In detail (Подробный) и снова выполните настройку.

- **Частота:** Введите определяемую пользователем частоту.
- **Скор. символов.** Введите задаваемую пользователем скорость передачи символов (скорость передачи символов: скорость, с которой устройство, например модем, передает символы в канал).
- **Модуляция:** Введите определяемую пользователем модуляцию. (модуляция: загрузка аудио- и видеосигналов на несущей частоте).
- **ID сети:** Уникальный идентификатор, назначаемый каждому пользователю.
- **Начальная частота:** Введите определяемую пользователем начальную частоту.
- **Конечная частота:** Введите определяемую пользователем конечную частоту.

Настройка кабельного цифрового телевидения (только в режиме «Кабель»)

Количество пунктов меню операторов услуг варьируется для разных стран в соответствии с количеством операторов в данной стране, а если в стране только 1 такой оператор, то функция неактивна.

- 1 Нажмите **Главное меню** для доступа к главному меню.
- 2 С помощью кнопок навигации перейдите в **НАСТРОЙКА** и нажмите **ОК**.
- 3 С помощью кнопок навигации перейдите в **Настройка цифрового кабеля** и нажмите **ОК**.
- 4 С помощью кнопок навигации перейдите в **Оператор клиенткой службы** или **Автообновление канала** и нажмите **ОК**.
- 5 Выберите нужный источник.
- 6 После завершения нажмите **EXIT**. Для возврата в предыдущее меню нажмите **BACK**.

- При выборе **Кабель** будет доступно меню **Настройка цифрового кабеля**.
- Когда для функции **Автообновление канала** установлено значение **Вкл.**, можно обновить сведения для всех программ, которые могут быть обновлены, в том числе для текущей просматриваемой программы.
- Когда для функции **Автообновление канала** установлено значение **Выкл.**, можно обновить сведения только для текущей просматриваемой программы.
- Нельзя выбрать **Настройка цифрового кабельного ТВ**, если в качестве оператора службы выбрано **Ziggo**.

Ручная настройка программы (в цифровом режиме)

Настройка программ вручную позволяет добавлять программу в список программ вручную.

Выберите **Антенна**,

- 1 Нажмите **Главное меню** для доступа к главному меню.
- 2 С помощью кнопок навигации перейдите в **НАСТРОЙКА** и нажмите **ОК**.
- 3 С помощью кнопок навигации перейдите в **Ручная настройка** и нажмите **ОК**.
- 4 С помощью кнопок навигации перейдите в **DTV** и нажмите **ОК**.
- 5 С помощью прокрутки выберите тип программы, и затем добавьте или удалите программы.
- 6 После завершения нажмите **EXIT**.
Для возврата в предыдущее меню нажмите **BACK**.

Выбор **Кабель**,

- 1 Нажмите **Главное меню** для доступа к главному меню.
- 2 С помощью кнопок навигации перейдите в **НАСТРОЙКА** и нажмите **ОК**.
- 3 С помощью кнопок навигации перейдите в **Ручная настройка** и нажмите **ОК**.
- 4 С помощью кнопок навигации перейдите в **Цифр. каб.ТВ** и нажмите **ОК**.
- 5 Проведите соответствующую настройку.
- 6 После завершения нажмите **EXIT**.
Для возврата в предыдущее меню нажмите **BACK**.



ПРИМЕЧАНИЕ

- Если телевизор находит заблокированную программу, то будет предложено ввести пароль, чтобы программа оставалась сканируемой.
- Можно выбрать **SBAND**, когда в качестве страны выбрана Норвегия или Латвия.



ПРИМЕЧАНИЕ

- Если телевизор находит заблокированную программу, то будет предложено ввести пароль, чтобы программа оставалась сканируемой.
- **Скор. символов.** Введите задаваемую пользователем скорость передачи символов (скорость передачи символов: скорость, с которой устройство, например модем, передает символы в канал).
- **Модуляция.** Введите определяемую пользователем модуляцию. (модуляция: загрузка аудио- и видеосигналов на несущей частоте).
- Нельзя выбрать **Цифровое кабельное ТВ**, если в качестве оператора выбрано **Ziggo** или **Другие операторы** (Нидерланды). (за исключением 22/26/32LK335C, 32/37/42LK455C, 19/22/26/32LV255C, 32/37/42/47LV355C, 32/37/42LK469C, 32/37/42/47LV369C)

Настройка программы вручную (в аналоговом режиме)

Режим ручной предварительной установки телевизионных каналов позволяет настроить телевизионные станции и расположить их в любой последовательности.

- 1 Нажмите **Главное меню** для доступа к главному меню.
- 2 С помощью кнопок навигации выберите **НАСТРОЙКА** и нажмите **ОК**.
- 3 С помощью кнопок навигации перейдите к элементу **Ручная настройка** и нажмите **ОК**.
- 4 С помощью кнопок навигации перейдите к элементу **TV** или **Кабельное ТВ** и нажмите **ОК**.
- 5 Перейдите к типам программ, затем добавьте или удалите программы.
- 6 С помощью кнопок навигации перейдите к системе телевидения.
- 7 С помощью кнопок навигации перейдите к **«V/UHF»** или **«Кабель»**.
- 8 С помощью кнопок навигации или цифровых кнопок перейдите к номеру необходимого канала.
- 9 С помощью кнопок навигации перейдите к Начать поиск.
- 10 С помощью кнопок навигации перейдите к элементу **Сохранить** и нажмите **ОК**.
- 11 После завершения нажмите **ВЫХОД**. Для возврата в предыдущее меню нажмите **ВАСК**.



ПРИМЕЧАНИЕ

- Если телевизор находит заблокированную программу, то будет предложено ввести пароль, чтобы программа оставалась сканируемой.
- **L**: SECAM L/L' (Франция)
- **BG**: PAL B/G, SECAM B/G (Европа, Восточная Европа, Азия, Новая Зеландия, Ближний Восток, Африка)
- **I**: PAL I (Великобритания, Ирландия, Гонконг, ЮАР)
- **DK**: PAL D/K, SECAM D/K (Восточная Европа, Китай, Африка, СНГ)
- Чтобы сохранить другой канал, повторите шаги с 5 по 10.

Назначение названия станции

Также каждой программе можно назначить имя, состоящее из пяти символов.

- 1 Нажмите **Главное меню** для доступа к главному меню.
- 2 С помощью кнопок навигации перейдите в **НАСТРОЙКА** и нажмите **ОК**.
- 3 С помощью кнопок навигации перейдите в **Ручная настройка** и нажмите **ОК**.
- 4 С помощью кнопок навигации перейдите в **ТВ** или **Кабельное ТВ**.
- 5 С помощью кнопок навигации перейдите к элементу **Название** и нажмите **ОК**.
- 6 С помощью кнопок навигации выберите положение, затем выберите второй символ и т. д. Можно использовать буквы от А до Z, цифры от 0 до 9, +/- и пробел, затем нажмите **ОК**.
- 7 С помощью кнопок навигации перейдите к элементу **Закрывать** и нажмите **ОК**.
- 8 С помощью кнопок навигации перейдите к элементу **Сохранить** и нажмите **ОК**.
- 9 После завершения нажмите **ВЫХОД**. Для возврата в предыдущее меню нажмите **ВАСК**.

Точная настройка (в зависимости от модели)

Обычно точная настройка требуется при плохом качестве сигнала.

- 1 Нажмите **Главное меню** для доступа к главному меню.
- 2 С помощью кнопок навигации перейдите в **НАСТРОЙКА** и нажмите **ОК**.
- 3 С помощью кнопок навигации перейдите в **Ручная настройка** и нажмите **ОК**.
- 4 С помощью кнопок навигации перейдите в **ТВ или Кабельное ТВ**.
- 5 С помощью кнопок навигации перейдите в **Подстройка**.
- 6 Произведите точную настройку для достижения наилучшего качества изображения и звука.
- 7 С помощью кнопок навигации перейдите в **Сохранить** и нажмите **ОК**.
- 8 После завершения нажмите **EXIT**.
Для возврата в предыдущее меню нажмите **BACK**.

Усилитель

(в зависимости от модели)

Если сигнал принимается плохо, выберите для параметра «Усилитель» вариант **Вкл.**
Если сигнал сильный, выберите вариант **Выкл.**

- 1 Нажмите **Главное меню** для доступа к главному меню.
- 2 С помощью кнопок навигации перейдите в **НАСТРОЙКА** и нажмите **ОК**.
- 3 С помощью кнопок навигации выберите **Усилитель** и нажмите **ОК**.
- 4 Выберите **Вкл.** или **Выкл.**

Редактирование списка программ

Если номер программы пропускается, то его нельзя будет выбрать с помощью кнопок **P ▲, ▼** во время просмотра телевизора.

Чтобы выбрать пропущенную программу, введите номер программы с помощью кнопок с цифрами или выберите его в экранном меню «Редактор программ».

Эта функция позволяет пропускать сохраненные программы.

Можно изменить номер программы с помощью функции перемещения, если при запуске автопоиска не установлен флажок «Автонумерация».

- 1 Нажмите **Главное меню** для доступа к главному меню.
- 2 С помощью кнопок навигации перейдите в **НАСТРОЙКА** и нажмите **ОК**.
- 3 С помощью кнопок навигации перейдите в **Редактирование программ** и нажмите **ОК**.
- 4 С помощью кнопок навигации выберите сохранение или пропуск программы.
- 5 После завершения нажмите **EXIT**.
Для возврата в предыдущее меню нажмите **BACK**.

В режиме Цифровое ТВ/Радио

Пропуск номера программы

- 1 С помощью кнопок навигации выберите номер пропускаемой программы.
- 2 Нажмите Синюю кнопку, чтобы выделить номер программы.
- 3 Нажмите Синюю кнопку для отключения.

! ПРИМЕЧАНИЕ

- Программы, которые будут пропущены, отображаются синим цветом, и их нельзя будет выбрать с помощью кнопок P ▲ или ▼ при просмотре телевизора.
- Чтобы выбрать пропущенную программу, наберите номер программы с помощью цифровых кнопок или выберите его в экранном меню Редак. программ или EPG.

Блокировка программ по номерам

- 1 С помощью кнопок навигации выберите номер блокируемой программы.
- 2 Нажмите Желтую кнопку, чтобы выделить номер программы.
- 3 Нажмите Желтую кнопку для отключения.

! ПРИМЕЧАНИЕ

- Можно сохранить блокировку программы, даже если **система блокировки выключена**.

В режиме ТВ

Удаление программы

- 1 С помощью кнопок навигации выберите номер удаляемой программы.
- 2 Нажмите Красную кнопку, чтобы выделить номер программы.

! ПРИМЕЧАНИЕ

- Выбранная программа будет удалена, а все последующие программы переместятся вверх на одну позицию.

Перемещение программы

- 1 С помощью кнопок навигации выберите программу для перемещения.
- 2 Нажмите Зеленую кнопку, чтобы выделить номер программы и используйте кнопки Навигация.
- 3 Нажмите Зеленую кнопку для отключения.

Пропуск номера программы

- 1 С помощью кнопок навигации выберите номер пропускаемой программы.
- 2 Нажмите Синюю кнопку, чтобы выделить номер программы.
- 3 Нажмите Синюю кнопку для отключения.

! ПРИМЕЧАНИЕ

- Программы, которые будут пропущены, отображаются синим цветом, и их нельзя будет выбрать с помощью кнопок P ▲ ▼ при просмотре телевизора.
- Чтобы выбрать пропущенную программу, введите номер программы с помощью кнопок с цифрами или выберите ее в экранном меню редактирования программ.

Автосортировка

- 1 С помощью кнопок навигации запустите «Автосортировка» и нажмите **ОК**.



ПРИМЕЧАНИЕ

- После активации автосортировки вы больше не сможете редактировать программы.

Блокировка программ по номерам

- 1 С помощью кнопок навигации выберите номер блокируемой программы.
- 2 Нажмите Желтую кнопку, чтобы выделить номер программы.
- 3 Нажмите Желтую кнопку для отключения.



ПРИМЕЧАНИЕ

- Можно сохранить блокировку программы, даже если **система блокировки выключена**.

Выбор любимой программы

- 1 С помощью кнопок навигации выберите необходимую программу.
- 2 Нажмите **FAV**, для добавления соответствующей программы в список избранного текущей группы избранного.
- 3 Нажмите **FAV**, чтобы освободить.

Выбор группы любимых программ

- 1 С помощью кнопок навигации выберите необходимую программу.
- 2 Нажмите **Q.MENU** для отображения всплывающего окна, в котором можно изменить группу избранного.
- 3 С помощью кнопок навигации перейдите к элементу Группа избранных и нажмите **ОК**.

Информация о CI [общем интерфейсе]

- Эта функция доступна не во всех странах.

Эта функция позволяет просматривать шифрованные услуги (платные услуги). Если снять модуль CI, воспользоваться платными услугами будет невозможно.

После того как модуль будет вставлен в разъем CI, откроется доступ к меню модуля.

Для покупки модуля и смарт-карты свяжитесь со своим дилером поддержки. Не вставляйте и не извлекайте модуль CI из телевизора слишком часто. Это может вызвать проблемы. При включении телевизора после установки модуля CI звук часто будет отсутствовать.

Наличие модуля CI и смарт-карты может сделать картинку неестественной.

Функции CI (общий интерфейс) могут быть недоступны в зависимости от условий телевидения в стране.

При использовании CAM (Conditional Access Module, модуль условного доступа) убедитесь в том, что он полностью соответствует требованиям DVB-CI или CI plus.

- 1 Нажмите **Главное меню** для доступа к главному меню.
- 2 С помощью кнопок навигации перейдите в **НАСТРОЙКА** и нажмите **ОК**.
- 3 С помощью кнопок навигации перейдите в **Данные CI** и нажмите **ОК**.
- 4 Выберите желаемый пункт: Информация о модуле, Информация о смарт-карте, Язык или Загрузка программного обеспечения и т.д. и нажмите **ОК**.
- 5 После завершения нажмите **EXIT**.



ПРИМЕЧАНИЕ

- Данное экранное меню приведено только в целях иллюстрации, параметры меню и формат экрана зависят от поставщика цифровых платных видеослужб.
- Вы можете изменить экран меню CI (общего интерфейса) и услуги у вашего дилера.

Выбор списка программ

Вы можете проверить сохраняемые в памяти программы, вызвав на экран таблицу программ.

Вывод на экран таблицы программ

- 1 Нажмите **LIST**, чтобы перейти к списку программ.
- 2 . Нажмите Синюю кнопку для переключения редактора программ.

ПРИМЕЧАНИЕ

- Некоторые программы имеют номера синего цвета. Они были установлены на пропуск при автоматической настройке или в режиме редактирования программ.
- У некоторых программ в таблице программ показан только номер канала. Это означает, что отсутствует присвоенное им название станции.

Выбор программы в таблице программ

- 1 С помощью кнопок навигации выберите программу.
- 2 Нажмите **OK**, чтобы переключиться на номер выбранной программы.

ПРИМЕЧАНИЕ

- Нажмите **TV/RAD**. (Текущая программа переключается на режимы «ТВ», «Цифровое ТВ» и «Радио».)

Просмотр страниц таблицы программ

- 1 Листание страниц осуществляется кнопками **P** \wedge \vee .
- 2 Возврат к нормальному просмотру ТВ производится нажатием кнопки **LIST**.

Отображение списка любимых программ

- 1 Нажмите **FAV**, чтобы перейти к списку любимых программ.
- 2 После завершения нажмите **EXIT**.

Кнопка	Описание
Синяя кнопка	Переключите редактор программ.
Желтая кнопка	Данный канал зарегистрирован/отменен в качестве предпочтительного канала в текущей выбранной Группе.
OK	Выбор программы для просмотра
< или >	Группа любимых передач изменена.

EPG (электронная программа передач) (в цифровом режиме)

Эта система содержит электронное руководство по программам (EPG), которое помогает пользователю в навигации по всем имеющимся параметрам изображения.

EPG поддерживает такую информацию, как списки программ, время начала и окончания для всех имеющихся услуг. Кроме того, часто в EPG присутствует подробная информация о программах (наличие и количество таких подробных описаний программ может быть различным, в зависимости от конкретной вещающей компании).

Эту функцию можно использовать только в том случае, если сведения EPG передаются вещающей компанией.

Перед использованием функции EPG необходимо установить время в меню **Время**. EPG отображает сведения о программах на 8 дней.

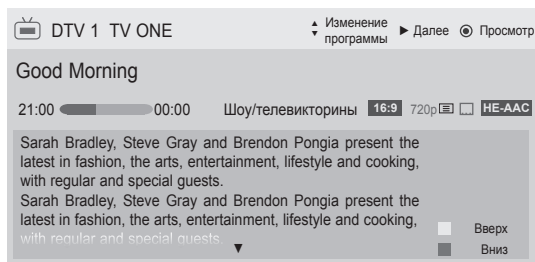

- Нажмите **INFO** для отображения информации о текущей программе.

	Отображается вместе с программой ТВ или цифрового ТВ.
	Выводится при программировании радиоканалов.
	Выводится при программировании — MHEG.
	Отображается с программой HE-AAC.
	Формат телепрограммы
	Формат телепрограммы
	Выводится при программировании телетекста.
	Выводится при программировании субтитров.
	Выводится при программировании шифрования.
	Отображается при помощи программы Dolby Digital.
	Отображается для программы Dolby Digital PLUS.
576i/p, 720p, 1080i/p : Разрешение телепрограммы	
	Транслируемая программа с данным значком может не отображаться на выходе монитора в зависимости от содержащейся в ней информации.

>	Показ информации о следующей передаче.
∨ или ^	Отображение сведений о другой программе.

(только плазменные телевизоры)

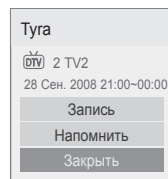

OK	Появится диалоговое окно настроек записи/напоминаний.
^ ∨	Выберите режим таймера записи/напоминания.

Или

(только ЖК-телевизоры/ЖК-телевизоры с LED-подсветкой)

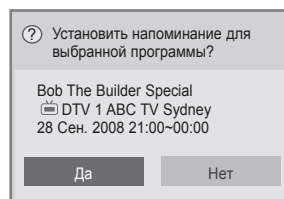

OK	Появится диалоговое окно настроек напоминаний.
< >	Выберите режим таймера напоминания.

Включение и отключение EPG

- 1 Нажмите **GUIDE**, чтобы включить или выключить EPG.

Выбор программы

- 1 С помощью кнопок навигации или P ^ ∨ выберите необходимую программу.

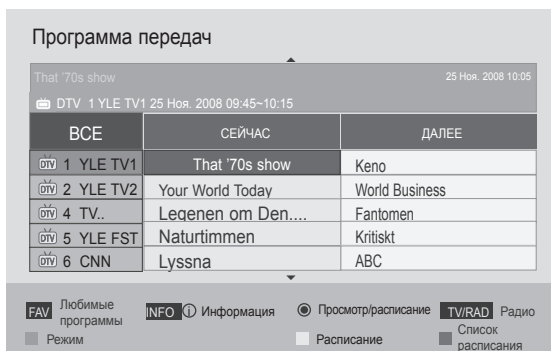

Режим руководства СЕЙЧАС/ДАЛЕЕ

Можно просматривать передаваемую программу и запланировать программу для просмотра.

Кнопка	Описание
Красная кнопка	Изменить режим EPG.
Желтая кнопка	Переход в режим расписания.
Синяя кнопка	Переход в режим списка расписания.
OK	При выборе параметра «Сейчас» открывается выбранная передача, и EPG исчезает. При выборе параметра «Далее» появляется диалоговое окно сохранения.
< >	Выбрать текущую «СЕЙЧАС» или следующую «ДАЛЕЕ» программу.
^ v	Выберите транслируемую программу.
P ^ v	На страницу вверх/вниз.
РУКОВОДСТВО	Отключить EPG.
BACK	
EXIT	
TV/RAD	Выбор программы DTV или RADIO.
INFO	Включить или отключить функцию отображения подробной информации.

Режим программы на 8 дней

Кнопка	Описание
Красная кнопка	Изменить режим EPG.
Зеленая кнопка	Войти в режим установки даты.
Желтая кнопка	Переход в режим расписания.
Синяя кнопка	Переход в режим списка расписания.
OK	При выборе параметра «Программа, транслируемая в данный момент» открывается выбранная передача и электронная программа передач исчезает. При выборе параметра «Программа, транслируемая в будущем» появляется диалоговое окно сохранения.
< >	Выбор программы.
^ v	Выберите транслируемую программу.
P ^ v	На страницу вверх/вниз.
РУКОВОДСТВО	Отключить EPG.
BACK	
EXIT	
TV/RAD	Выбор программы DTV или RADIO.
INFO	Включить или отключить функцию отображения подробной информации.

Режим изменения даты

Кнопка	Описание
Зеленая кнопка	Отключить режим установки даты.
v	
BACK	Изменить на выбранную дату.
OK	
< >	Выбрать дату.
РУКОВОДСТВО	Отключить EPG.
EXIT	

Окно расширенного описания

Кнопка	Описание
INFO	Включить или отключить подробную информацию.
^ v	Текст вверх/вниз.
< >	Выберите режим таймера записи/напоминания.
РУКОВОДСТВО	Отключить EPG.
EXIT	

Режим установки записи/напоминания

(только плазменные телевизоры)

Установка времени начала или окончания программы для записи, а также напоминания для времени начала программы (время окончания отображается серым цветом). Данная функция доступна только в том случае, если записывающее оборудование, использующее запись сигнала pin8, было подсоединено к терминалу TB-OUT (AV1) с помощью кабеля SCART. Функция записи поддерживается в данном устройстве только в цифровом, а не в аналоговом режиме.

Кнопка	Описание
BACK	Отключить режим расписания.
Желтая кнопка	Перейти в режим руководства.
Синяя кнопка	Перейти в режим списка расписания.
OK	Установить таймер записи/напоминания.
< >	Выбрать тип, время начала, время завершения или программу.
^ v	Выбрать настройку функции напоминания или записи.

или

Режим напоминания

(только ЖК-телевизоры/ЖК-телевизоры с LED-подсветкой)

Кнопка	Описание
BACK	Отключить режим расписания.
OK	Появится диалоговое окно Повтор.
КнопкаНавигация	Выберите дату для занесения в расписание.
Желтая кнопка	Перейти в режим руководства.
Синяя кнопка	Перейти в режим списка расписания.

Режим «Список расписания»

Если создан список расписания, запланированная программа отображается в выбранное время даже при просмотре в это время другой программы.

Запись, производимая в данный момент, не может быть удалена или отредактирована.

Кнопка	Описание
Желтая кнопка	Перейти в режим расписания.
Синяя кнопка	Перейти в режим руководства.
РУКОВОДСТВО	
ОК	Выбрать необходимую функцию («Изменить» / «Удалить» / «Удалить все»).
^ v	Выбрать программу.
P ^ v	На страницу вверх/вниз.
BACK	Отключить список расписания.

Использование дополнительных параметров

Настройка формата изображения

Чтобы изменить размер изображения для выбора оптимального, во время просмотра ТВ нажмите кнопку **RATIO**.

! ПРИМЕЧАНИЕ

- Чтобы изменить размер изображения, можно также нажать кнопку **Q. MENU** или выбрать **Формат изображения** в меню изображений.
- Для настройки увеличения выберите **14:9**, «Увеличение», «Масштабирование» в меню «Формат». После завершения настройки увеличения дисплей вернется назад в Q. Menu.
- В режиме «Компонентный» можно выбрать только значения **4:3**, **16:9** (широкий экран), **14:9**, «Увеличение»/«Масштабирование».
- В режиме «HDMI» можно выбрать только значения **4:3**, Оригинальный, **16:9** (широкий экран), **14:9**, «Увеличение»/«Масштабирование».
- В режимах RGB-PC и HDMI-PC можно выбрать только значения **4:3**, **16:9** (широкий экран).
- В режиме DTV/HDMI/Компонентный (свыше 720p) доступна функция **Исходный**.
- В режиме Аналоговый/DTV/AV/Scart возможен просмотр **Во весь экран**.

- **16:9**. Изменение размера изображения в соответствии с шириной экрана.



- **Исходный**. Отображение видео в исходном размере без удаления части изображения по краям.

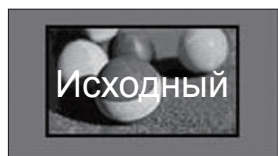

! ПРИМЕЧАНИЕ

- При выборе **Исходный** отображаются шумы изображения по краям исходного сигнала.

- **Оригинальный**. Когда телевизор принимает широкоэкранный сигнал, его формат автоматически переключается на формат передаваемого изображения.

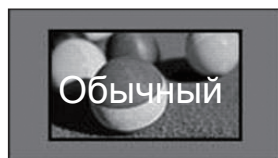

- **Во весь экран.** Если телевизор принимает широкоэкранный сигнал, можно отрегулировать изображение так, чтобы оно в линейной пропорции заполняло весь экран по горизонтали или по вертикали.

Видео 4:3 и 14:9 поддерживается в полноэкранный режиме без искажения на выходе DTV.

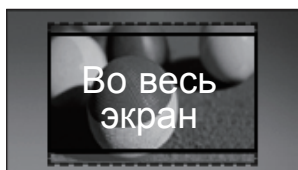

- **4:3.** Изменение размера изображения в соответствии с ранее применяемым стандартом 4:3.



- **14:9.** В этом формате можно просматривать изображение формата 14:9 или смотреть обычную ТВ программу во весь экран. Просмотр в формате 14:9 выполняется так же, как 4:3, но предусматривает возможность перемещения вниз и вверх.



- **Увеличение.** Увеличение размера изображения в соответствии с шириной экрана. Верхняя или нижняя часть изображения могут не отображаться.



! ПРИМЕЧАНИЕ

- При доступе к **Формат изображения** в меню быстрого доступа
 - С помощью кнопок навигации расположите изображение вертикально.
 - С помощью кнопок навигации переместите фокус масштабирования вверх или вниз.

- **Масштабирование.** Увеличение изображения в соответствии с синемаскопическим коэффициентом 2.35:1.
 - Чтобы изменить коэффициент масштабирования, нажмите кнопки навигации; диапазон будет составлять от 1 до 16.
 - Для перемещения фокуса масштабирования вверх или вниз используйте кнопки навигации.

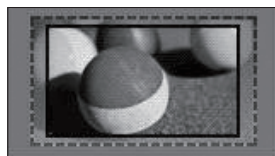

! ПРИМЕЧАНИЕ

- При увеличении или уменьшении изображения оно может быть искажено.

Изменение режимов AV

Для каждого режима AV оптимизированы настройки изображения и звука.

Последовательно нажимайте кнопку **AV MODE** для выбора необходимого режима.

Режим	Описание
Выкл.	Использование ранее выбранных настроек
Спорт или ТНХ Спорт	Использование оптимизированной настройки изображения и звука для просмотра спортивных телепередач
Кино	Использование оптимизированной настройки изображения и звука для создания кинематографического эффекта
Игры	Использование оптимизированной настройки изображения и звука для отображения динамичных игр При воспроизведении видеоигр с приставок PlayStation или Xbox рекомендуется включить режим Игра . При использовании режима Игра функции, связанные с качеством изображения, будут оптимизированы для отображения игр.

! ПРИМЕЧАНИЕ

- Если выбрать **Выкл.** в режиме AV, будут выбраны установленные первоначально параметры изображения.

Использование списка входов

Выбор источника входа

- 1 Для доступа к источнику входа нажмите **INPUT**.
- Для каждого источника входа отобразится подключенное устройство.

! ПРИМЕЧАНИЕ

- Для доступа к списку источников входа в главном меню можно выбрать **ВХОД**.
- 2 Нажимайте кнопки навигации для перехода к одному из источников входа, затем нажмите **OK**.
 - Приведенное изображение может отличаться от вашего телевизора.

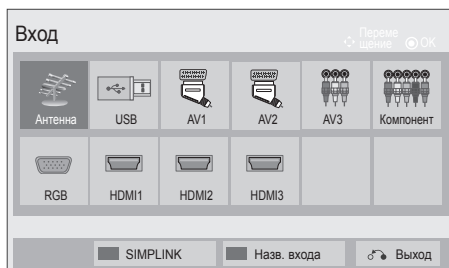

Источник входа	Описание
Антенна или кабель	Выберите при просмотре DTV/РАДИО/ТВ.
USB	Выберите при использовании USB, в зависимости от разъема.
AV	Выберите при просмотре сигнала с видеомagneтофона или другого внешнего устройства.
Компонент	Выберите при использовании DVD-проигрывателя или цифровой приставки, в зависимости от разъема.
RGB	Выберите при использовании PC, в зависимости от разъема.
HDMI	Выберите при использовании DVD, ПК или цифровой телеприставки, в зависимости от разъема.

Подключенные источники входа отображены черным цветом, отключенные — серым.

- Чтобы добавить название входа, нажмите синюю кнопку. Можно легко идентифицировать устройство, подключенное к каждому источнику входа.
- Чтобы перейти к SIMPLINK, нажмите красную кнопку. При выборе SIMPLINK и Вкл. всплывающее окно для входа HDMI отображаться не будет. (только ЖК-телевизоры/ЖК-телевизоры с LED-подсветкой)

Добавление названия входа

Для удобной идентификации устройства, подключенного к каждому источнику входа, добавьте название источника входа.

- Приведенное изображение может отличаться от вашего телевизора.

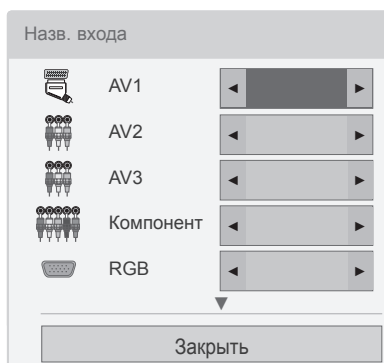

- 1 Нажмите **INPUT** для доступа к списку источников входа.
- 2 Нажмите Синюю кнопку.
- 3 С помощью кнопок навигации перейдите к одному из источников входа.
- 4 С помощью кнопок навигации перейдите к одному из названий входа.
- 5 После завершения нажмите **ВЫХОД**.
Для возврата в предыдущее меню нажмите **BACK**.

Блокировка кнопок телевизора (блокировка от доступа детей)

Блокировка кнопок ТВ для предотвращения выполнения детьми нежелательных операций или возникновения несчастных случаев.

- 1 Для доступа к главным меню нажмите **Home**.
- 2 С помощью кнопок навигации перейдите к **БЛОКИРОВКА** и нажмите **ОК**.
- 3 С помощью кнопок навигации перейдите к **Блокировка кнопок** и нажмите **ОК**.
- 4 Для включения функции блокировки кнопок выберите **Вкл.**
- Для отключения функции блокировки кнопок выберите **Выкл.**
- 5 После завершения нажмите **ВЫХОД**.

Для возврата в предыдущее меню нажмите **BACK**.

! ПРИМЕЧАНИЕ

- Для ТВ предусмотрена функция запоминания последней просматриваемой программы после выключения.
- Если телевизор был выключен при включенной функции Блокировка кнопок, нажмите кнопки **⏪**, **INPUT**, **P**, **^** **v** или кнопки с цифрами на пульте ДУ.
- При нажатии любой кнопки ТВ при включенной функции блокировки кнопок **!** на экране отобразится **Блокировка кнопок**.

Использование меню быстрого доступа

Настройка часто используемых меню.

- 1 Нажмите **Q. MENU** для доступа к меню быстрого доступа.
- 2 С помощью кнопок навигации перейдите по списку меню и нажмите **OK**.
 - Приведенное изображение может отличаться от вашего телевизора.

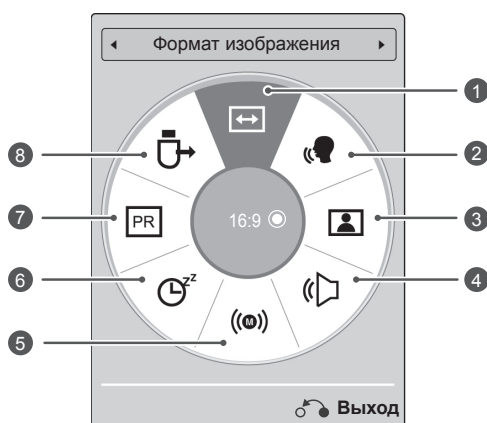

! ПРИМЕЧАНИЕ

- Доступные меню и параметры могут отличаться от используемого источника входа.
- 3 Для перехода к необходимому параметру используйте кнопки навигации.
 - 4 После завершения нажмите **Q. MENU**.

Меню	Описание
1 Формат изображения	Изменение размера изображения (16:9, Исходный, Обычный, Во весь экран, 4:3, 14:9, Увеличение, Масштабирование)
2 Clear Voice II	Это позволяет лучше дифференцировать голоса людей от других шумов и дает зрителям возможность лучше слышать их.
3 Режим изображения (в зависимости от модели)	Изменение режима изображения (Яркий, Стандартный, APS, Кино, ЛНХ Кино, ЛНХ Bright Room, Спорт, Игры, Фото, Эксперт1, Эксперт2)
4 Режим звучания	Изменение режима звучания (Стандартный, Музыка, Кино, Спорт, Игры)
5 Аудио или Язык аудио	Изменения выхода для передачи звука.
6 Таймер сна	Установка периода времени перед выключением телевизора.
7 Вкл./выкл. пропуск	Настройка параметра «Вкл./выкл. пропуск».
8 USB-устройство	Извлечение устройства USB, если оно подключено

Использование функции поддержки клиента

Проверка обновления ПО

Загрузка программного обеспечения с помощью цифровой наземной системы телевидения.

- 1 Нажмите **Главное меню** для доступа к главному меню.
- 2 Нажмите красную кнопку для перехода к **Поддержка клиента**.
- 3 С помощью кнопок навигации перейдите к **ПО**.
- 4 С помощью кнопок навигации перейдите к элементу **Вкл.** и нажмите **ОК**.
 - При выборе значения **Вкл.** сообщение о том, что имеется новое программное обеспечение, выводится в виде диалогового окна для подтверждения пользователем.
- 5 После завершения нажмите **ВЫХОД**. Для возврата в предыдущее меню нажмите **ВАСК**.

При настройке «**Обновление ПО**»

Время от времени в результате передачи обновленных цифровых сведений о ПО на экране телевизора может появляться следующее меню.

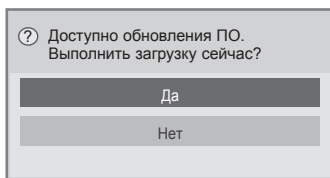

- Простое обновление: для текущего потока обновления

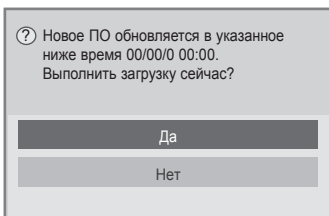

- Обновление по расписанию: для запланированных потоков обновления
- Если для параметра «Обновление ПО» выбрано значение «**Выкл.**», отображается сообщение с запросом на включение данного параметра.

- Для загрузки выберите «**Да**». Следующее диалоговое окно временно не отображается.
- Состояние загрузки можно проверить в меню обновления программного обеспечения.

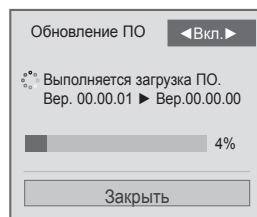

- После завершения загрузки телевизор перезапустится.

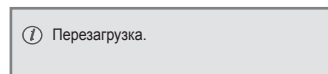

! ПРИМЕЧАНИЕ

- При **обновлении программного обеспечения** соблюдайте следующие правила.
 - Питание телевизора отключать нельзя.
 - Отсоединять антенну нельзя.
 - После **обновления программного обеспечения** можно подтвердить версию ПО в меню обновления программного обеспечения.
 - Загрузка ПО может занять несколько часов, поэтому убедитесь в том, электропитание остается стабильно включенным на протяжении всего процесса загрузки.
 - Загрузка ПО возможна только в режиме ожидания или мультимплектора при использовании службы обновления ПО и завершается при отсоединении кабеля питания или просмотре ТВ в режиме мультимплектора без использования службы обновления ПО.
 - При возврате в режим ожидания или мультимплектора при использовании службы обновления ПО загрузка ПО продолжится.

Графическое или звуковое тестирование

Тестирование изображения или звука.

- 1 Нажмите **Главное меню** для доступа к главному меню.
- 2 Нажмите красную кнопку для перехода к **Поддержка клиента**.
- 3 С помощью кнопок навигации перейдите к **Графический тест** или **Звуковой тест**.
- 4 С помощью кнопок навигации перейдите к элементу **Да** и нажмите **ОК**.
- 5 После завершения нажмите **ВЫХОД**.
Для возврата к предыдущему меню нажмите **НАЗАД**.

Использование функции тестирования сигнала

Просмотр информации о производителе, модели или типе, серийном номере и версии ПО.

- 1 Нажмите **Главное меню** для доступа к главному меню.
- 2 Нажмите красную кнопку для перехода к **Поддержка клиента**.
- 3 С помощью кнопок навигации перейдите к **Тест сигнала**.
- 4 Нажмите **ОК**.
- Производитель, модель или тип, серийный номер, версия ПО и информация о канале.
- 5 После завершения нажмите **ВЫХОД**.
Для возврата к предыдущему меню нажмите **НАЗАД**.



ПРИМЕЧАНИЕ

- Выводится информация и уровень сигнала включенного *MUX.
- Выводится информация о сигнале и имя сервиса выбранного MUX.
(*MUX — каталог каналов цифрового вещания более высокого уровня (один канал MUX включает несколько каналов).)

Использование сведений о продукте или услугах

Получение сведений о продукте или услугах

- 1 Нажмите **Главное меню** для доступа к главному меню.
- 2 Нажмите красную кнопку для перехода к **Поддержка клиента**.
- 3 С помощью кнопок навигации перейдите к **Инф. о продукте/услуге**.
В зависимости от модели можно получить различные сведения о продукте или услугах.
- 4 После завершения нажмите **ВЫХОД**.
Для возврата к предыдущему меню нажмите **НАЗАД**.

3D-ИЗОБРАЖЕНИЯ

(только для моделей с поддержкой 3D)

3D-технология

Данный телевизор поддерживает формат 3D при наличии 3D-вещания или при подключении к совместимому устройству, например к проигрывателю Blu-ray 3D. Такое устройство необходимо для просмотра телевизора в 3D. Телевизор 3D формирует два отдельных изображения для каждого глаза. Для просмотра этих изображений в формате 3D необходимы 3D-очки.



ВНИМАНИЕ!

- При просмотре 3D-изображений необходимо находиться от телевизора на расстоянии, в два раза превышающем диагональ экрана. Кроме того, экран должен находиться на уровне глаз зрителя.
- Просмотр 3D-изображения со слишком близкого расстояния или в течение долгого периода времени может повредить зрение.
- Просмотр телевизора или видеоигр, включающих в себя 3D-изображения, с применением 3D-очков в течение длительного периода времени может вызвать сонливость, головные боли и усталость глаз. При появлении головной боли или других признаков утомления выключите телевизор и отдохните.
- Беременным женщинам, пожилым людям и лицам, страдающим болезнями сердца и нервной системы, следует воздерживаться от просмотра 3D-телевидения.
- Некоторые 3D-изображения могут вызвать у вас желание резко пригнуться или уклониться от изображения. Поэтому не рекомендуется смотреть 3D-телевидение рядом с хрупкими предметами или объектами, которые можно легко опрокинуть.
- Оградите детей до 5 лет от просмотра 3D-телевидения. Это может отрицательно повлиять на их зрение.
- Предупреждение о припадках в результате фотосенсибилизации. У некоторых зрителей под воздействием определенных факторов, таких как мерцающий свет или изображение, как в телевизоре так и видеоигре, могут возникнуть приступы эпилепсии. Если у вас или у членов вашей семьи были замечены приступы эпилепсии или припадков в результате фотосенсибилизации, проконсультируйтесь с лечащим

врачом перед просмотром 3D-телевидения.

Также в некоторых случаях у здоровых людей могут проявиться следующие симптомы. При появлении любого из следующих симптомов немедленно прекратите просмотр 3D-изображений и обратитесь к врачу: головокружение, периодически теряется способность воспринимать визуальную информацию, если объекты перед глазами стали нечеткими или нестабильными, возникли непроизвольные движения, конвульсии, потеря сознания, замешательство, потеря ощущения направления или тошнота. Родители должны контролировать своих детей, включая подростков, так как они могут быть более чувствительными к воздействию во время просмотра 3D-телевидения.

- Для снижения риска припадков в результате фотосенсибилизации воспользуйтесь следующими рекомендациями.
 - » Делайте частые перерывы в просмотре 3D-телевидения.
 - » Людям, у которых один глаз видит хуже другого, не рекомендуется смотреть телевизора до проведения соответствующей коррекции зрения.
 - » При просмотре располагайтесь так, чтобы ваши глаза находились на одном уровне с 3D-экраном, воздерживайтесь от просмотра телевизора на очень близком расстоянии.
 - » Не просматривайте 3D-изображения, если вы устали или больны, а также в течение длительного периода времени.
 - » Не носите 3D-очки в любых других целях, кроме просмотра 3D изображений на 3D телевизоре.
 - » Некоторые зрители могут чувствовать себя дезориентированными после просмотра 3D-телевидения. Воспользуйтесь подходящим моментом и сориентируйтесь в пространстве перед продолжением просмотра 3D-телевидения.

**ПРИМЕЧАНИЕ**

- Для просмотра 3D-телевидения необходимо надеть 3D-очки. Для получения оптимальных результатов воспользуйтесь фирменными 3D-очками LG. 3D-изображения могут отображаться неверно при использовании 3D-очков другой марки. Перед использованием 3D-очков ознакомьтесь с инструкцией по эксплуатации.
- После включения телевизора может потребоваться несколько секунд для калибровки.
- Может потребоваться некоторое время для того, чтобы увидеть 3D-изображение, если отвести взгляд от телевизора, а затем вернуться к нему. (только плазменные телевизоры)
- При наличии препятствия между телевизором и 3D-очками, 3D-изображение может отображаться неверно. (только плазменные телевизоры)
- Не используйте телевизор в непосредственной близости от других электронных устройств и РЧ-оборудования. (только плазменные телевизоры)
- При просмотре изображений 2D рекомендуется снять 3D-очки. В противном случае изображение будет казаться искаженным.
- Экран может немного мерцать при просмотре ТВ в режиме 3D-изображения при флуоресцентном освещении. В данных случаях рекомендуется выключить или приглушить освещение. (Только плазменные телевизоры)
- Dacă standardul de transmisie TV 3D se schimbă în viitor și nu este acceptat de acest televizor, este posibil să aveți nevoie de un dispozitiv separat, precum un set-top-box.

Использование 3D-очков**ПРЕДУПРЕЖДЕНИЕ**

- 3D-очки продаются отдельно. Инструкции по эксплуатации см. в руководстве для очков.
- Не используйте 3D-очки вместо очков для коррекции зрения, солнечных очков и защитных очков.
- Не храните 3D-очки при повышенной или пониженной температуре.
- Не бросайте предметы на 3D-очки. Не роняйте и не сгибайте очки.
- Так как линзы очков можно легко поцарапать, протирайте их только мягкой тканью. Перед использованием ткани стряхните с нее пыль.

Диапазон просмотра 3D-изображений

(только плазменные телевизоры)

Размер телевизора, угол обзора и другие характеристики могут повлиять на расстояние и угол просмотра.

Расстояние для просмотра	2-10 м
Угол обзора	120° (при расстоянии просмотра равном 2 м)

Просмотр 3D-изображений

- Приведенное изображение может отличаться от вашего телевизора.

Просмотр 3D-изображений в режиме 3D

- 1 Воспроизведите 3D-видео или выберите 3D-канал. (Для любого содержимого можно переключиться с режима 2D в 3D.)
- 2 Нажмите “3D” и выберите этот же режим на изображении на экране. (Выберите необходимый режим на вкладке “3D-видео”).



* Примечание. Установите автоматическое включение 3D-режима при воспроизведении через вход HDMI диска в формате 3D blue-ray.

- 3 В отобразившемся окне информации нажмите “OK”



- 4 Чтобы выключить 3D-режим, нажмите “3D” и выберите “OK”.

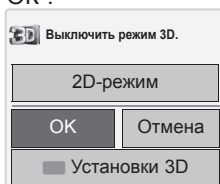

Просмотр 2D-изображений в режиме 3D

- 1 Воспроизведите 3D-видео или выберите 3D-канал.
- 2 Нажмите “3D” и выберите этот же режим на изображении на экране. (Выберите необходимый режим на вкладке “2D-видео”).



- 3 Чтобы выключить 2D-режим, нажмите “3D” и выберите “OK”.

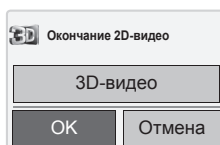

Использование параметра меню быстрого доступа «3D»

- 1 Нажмите **УСТАНОВКИ 3D**.
- 2 При просмотре 3D-изображений используйте следующие параметры.

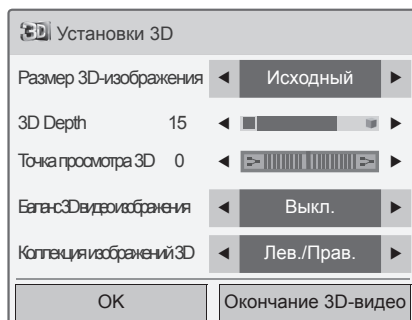

или

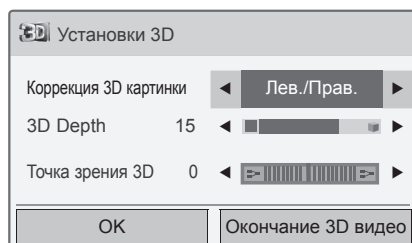

(в зависимости от модели)

Кнопка	Описание
Размер 3D-изображения	Обрезка внешних краев изображения и отображение его во весь экран в режиме 3D
3D Depth	Настройка расстояния между объектом и фоном изображения для усиления эффекта 3D при переходе из режима 2D в режим 3D
Точка зрения 3D	Перемещение изображения (включая объект и фоновые изображения) вперед или назад для усиления 3D-эффекта в режиме 3D.
3D-изображение Баланс	Настройка разности в цвете и яркости между левой и правой сторонами изображения в режиме 3D.
3D-изображение Коллекция	Изменение порядка изображений с левой и правой сторон изображения в режиме 3D.

**ПРЕДУПРЕЖДЕНИЕ**

- При просмотре телевизора в режиме 3D некоторые меню могут быть недоступны.
- При применении эффекта 3D к источнику 2D режим 3D может работать неверно.
- При переключении каналов цифрового телевидения или изменении источника входного сигнала функция отображения изображений в режиме 3D автоматически отключается.
- При просмотре изображений режима 2D DTV в режиме 3D-изображений отображение может быть неверным.
- 3D-эффект виден, когда правильно выбран 3D-режим для входного 3D-сигнала, поступающего на телевизор.
- При воспроизведении файлов *.mpo (файлов 3D-камеры) режим 3D-изображений включается автоматически.
- На ПК с некоторыми графическими адаптерами 3D-изображение может отображаться неправильно.

**ПРЕДУПРЕЖДЕНИЕ**

* Для ЖК-телевизоров/Светодиодных ЖК-телевизоров

- При выборе режима 3D, “Индикатор питания” автоматически гаснет.
- При просмотре изображений в 3D, невозможно регулировать параметры изображения и звука при помощи меню.
- Можно только выбрать один из следующих режимов: “Стандартный → Кино → Игра” при помощи кнопки **AV MODE** на пульте управления. **AV Mode** по умолчанию имеет значение Стандартный в режиме воспроизведения 3D.
- Если необходимо воспроизвести фоновую музыку, используя файл в формате *.mpo (файл с 3D-камеры), следует заранее настроить путь к содержимому фоновой музыки на экран просмотра полноразмерной фотографии, не являющейся файлом формата *.mpo (файл с 3D-камеры).
- При входе в режим 3D устанавливается стандартный режим отображения картинок, а функция экономии энергии отключается.

РАЗВЛЕКАТЕЛЬНАЯ ПЕРЕДАЧА

Подключение к проводной сети

(в зависимости от модели)

Подключите телевизор к локальной сети (LAN) с помощью порта LAN, как показано на изображении, и настройте сетевые параметры. Если доступны проводные и беспроводные сети, проводная является предпочтительной. После установки физического подключения для ряда домашних сетей может потребоваться настройка телевизионной сети. В большинстве случаев при подключении к домашней сети подключение будет установлено автоматически. Дополнительную информацию см. в руководстве пользователя к маршрутизатору или обратитесь в поставщика интернет-услуг.

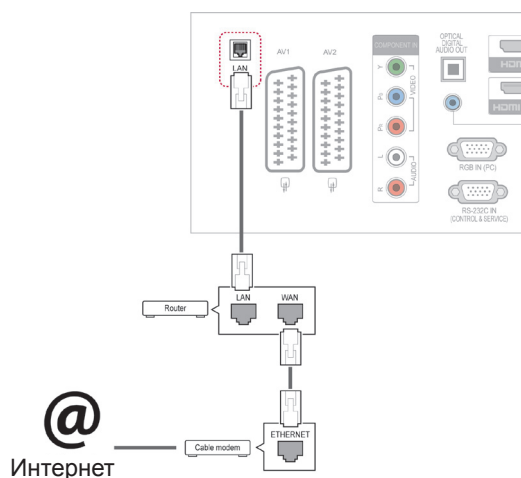

ПРЕДУПРЕЖДЕНИЕ

- Не подключайте модульный телефонный кабель к порту ЛВС.
- Поскольку существуют различные способы подключения, следуйте инструкциям вашего оператора связи или интернет-провайдера.

Настройка сетевых параметров (повторная настройка не отразится на подключении, даже если ее выполнить после автоматического подключения к сети).

- 1 Нажмите **Главное меню** для доступа к главным меню.
- 2 С помощью кнопок навигации выберите **УСТАНОВКА** и нажмите **ОК**.
- 3 С помощью кнопок навигации перейдите к элементу **СЕТЬ** и нажмите **ОК**.
- 4 С помощью кнопок навигации выберите элемент **Настройка сети** и нажмите **ОК**.
- 5 При одновременном подключении проводной и беспроводной сети с помощью кнопок навигации выберите **Проводной** и нажмите **ОК**.
- 6 Если настройка сетевых параметров уже выполнена, выберите **Сброс**. Новые настройки подключения заменят текущие настройки сети.
- 7 Выберите **Автонастройка IP** или **Ручная настройка IP**.
 - При выборе **ручной настройки IP** используйте кнопки "Навигация" и цифровые кнопки. IP-адреса необходимо будет ввести вручную.
 - **Автонастройка**. Выберите этот тип настройки, если в проводной локальной сети (LAN) используется DHCP сервер (маршрутизатор). Телевизору автоматически будет назначен IP-адрес. Если вы используете широкополосный маршрутизатор или широкополосный модем, у которого есть функция DHCP (Dynamic Host Configuration Protocol) сервера. IP-адрес будет определен автоматически.
 - **Ручная настройка IP**. Выберите эту настройку, если в сети нет DHCP-сервера и необходимо ввести IP-адрес вручную.
- 8 После завершения нажмите **EXIT (ВЫХОД)**.

**ПРИМЕЧАНИЕ**

- Для выхода в Интернет непосредственно с помощью телевизора должно быть установлено постоянное широкополосное подключение к Интернету.
- Если подключиться к Интернету не удается, проверьте состояние сети с помощью ПК в данной сети.
- При использовании **Установки сети** проверьте кабель ЛВС или убедитесь, что DHCP в маршрутизаторе включен.
- Если настройка сети не завершена, сеть может не функционировать должным образом.

Советы по настройке сети

- Используйте для данного телевизора стандартный кабель ЛВС. Cat5 или лучше, с разъемом RJ45.
- Многие проблемы с подключением к сети при установке часто могут быть устранены путем повторной настройки маршрутизатора или модема. Сразу после подключения проигрывателя к домашней сети выключите или отсоедините кабель питания маршрутизатора домашней сети или кабельный модем. Затем включите устройство и/или заново подсоедините кабель питания.
- В зависимости от интернет-провайдера количество устройств, которые могут получать доступ в Интернет, может быть ограничено соответствующими условиями обслуживания. Для получения дополнительной информации свяжитесь с вашим интернет-провайдером.
- Компания LG не несет ответственности за какие-либо сбои в работе телевидения и/или сети Интернет по причине ошибок/неисправностей соединения, связанных с вашим широкополосным подключением к Интернету или с другим подключенным оборудованием.
- Компания LG не несет ответственности за проблемы с подключением к Интернету.
- Некоторые виды содержимого, доступного по сетевому соединению, могут быть несовместимы с телевизором. Если есть вопросы по поводу такого содержимого, свяжитесь с создателем этого содержимого.
- Если скорость сетевого соединения не отвечает требованиям содержимого, к которому осуществляется доступ, результат может быть неудовлетворительным.
- Некоторые операции по подключению к Интернету могут быть невозможны из-за определенных ограничений, установленных

провайдером вашего широкополосного подключения к Интернету.

- Любая плата, взимаемая интернет-провайдером, в том числе, без ограничения, плата за соединение, покрывается вами лично.
- Для подключения к этому телевизору требуется порт ЛВС стандарта 10 Base-T или 100 Base-TX. Если Интернет-служба не поддерживает такое соединение, нельзя будет подключить телевизор.
- DSL модем требуется для использования услуги DSL, кабельный модем требуется для использования услуги кабельного модема. В зависимости от способа доступа и абонентского договора с вашим интернет-провайдером вы, возможно, не сможете использовать функцию подключения к Интернету, имеющуюся на данном телевизоре, либо может быть ограничено количество устройств, которые можно подсоединять одновременно (если ваш провайдер ограничивает соглашение одним устройством, то телевизор не может быть подключен, если уже подключен компьютер).
- Использование Маршрутизатора может быть запрещено или ограничено в зависимости от политики и ограничений вашего интернет-провайдера. Для получения дополнительных сведений обратитесь к интернет-провайдеру.

Состояние сети

- 1 Нажмите **Главное меню** для доступа к главному меню.
- 2 С помощью кнопок навигации перейдите к элементу **СЕТЬ** и нажмите **ОК**.
- 3 Press the Navigation buttons to select **Состояние сети**.
- 4 С помощью кнопок навигации выберите **Состояние сети**.
- 5 После завершения нажмите **EXIT**.

Option	Description
Setting	Вернитесь в меню настройки сети.
Test	Test the current network status after setting the network.
Close	Return to the previous menu.

Подключение устройств хранения USB

Подключайте к телевизору устройства хранения USB, такие как устройства флэш-памяти USB, внешний жесткий диск и пользуйтесь возможностями мультимедиа (см. раздел «Обзор файлов» на стр.56)

Подключите к телевизору устройство флэш-памяти USB или USB-устройство для чтения карт памяти, как показано на следующем рисунке. Отобразится экран «Мультимедиа».

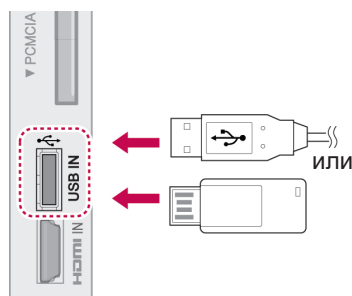

Для отключения устройства хранения USB завершите подключение должным образом, чтобы предотвратить повреждение ТВ или файлов.

- 1 Для доступа к меню быстрого доступа нажмите **Q.MENU**.
- 2 С помощью кнопок навигации перейдите к элементу **USB-устройство** и нажмите **OK**.
- 3 С помощью кнопок навигации перейдите к элементу **Извлечь** и нажмите **OK**.
- 4 Отсоединяйте устройство хранения USB только после отображения сообщения о возможности безопасного извлечения.



ПРЕДУПРЕЖДЕНИЕ

- Не выключайте телевизор и не извлекайте устройство хранения USB, когда оно подключено. В противном случае это может привести к удалению файлов или повреждению устройства хранения USB.
- Часто создавайте резервные копии файлов, сохраненных в памяти устройства хранения USB, так как файлы могут быть удалены или повреждены, но на данное повреждение гарантия может не распространяться.

Советы по использованию устройств хранения USB

- Распознается только устройство хранения данных USB.
- Устройство хранения данных USB, подключенное через коммутатор USB, не распознается.
- Программа автоматического распознавания может не распознать устройство хранения данных USB.
- Устройство хранения данных USB, для которого используется собственный драйвер, может быть не распознано.
- Скорость распознавания зависит от конкретного устройства.
- Не выключайте телевизор и не отсоединяйте USB-устройство во время работы подключенного устройства хранения данных USB. При неожиданном разъединении или отключении подобного устройства хранения данных USB могут быть повреждены.
- Не подключайте устройство хранения данных USB, которое было установлено на компьютере несанкционированно. Такое устройство может привести к неисправности оборудования или невозможности воспроизведения. Не забудьте, что можно использовать только устройства хранения USB, содержащие обычные музыкальные файлы, изображения и фильмы.
- Используйте только устройства хранения USB, отформатированные как файловая система FAT32 или NTFS в операционной системе Windows. Устройство хранения, отформатированное программой, не поддерживаемой Windows, может быть не распознано.
- Подключайте питание для устройств хранения USB (более 0,5 А), которым требуется внешний источник питания. В противном случае устройство может быть не распознано.
- Для подключения устройства хранения USB используйте кабель, предоставляемый производителем устройства.
- Некоторые устройства хранения данных USB могут не поддерживаться или работать со сбоями.
- Метод расположения файлов на устройстве USB аналогичен ОС Windows XP, распознаются имена файлов, содержащие до 100 латинских символов.
- Рекомендуется создать резервные копии важных файлов, так как данные, сохраненные на устройстве USB, могут быть повреждены. Производитель телевизора не несет ответственности за потерю данных.
- Если жесткий диск USB не подключен

к внешнему источнику питания, он не будет распознан. Не забудьте подключить внешний источник питания.

- При питании от внешнего источника используйте адаптер питания.

Правильная работа при использовании USB-кабеля для подключения к внешнему источнику питания не гарантируется.

- При наличии в устройстве памяти USB нескольких разделов или при использовании устройства для считывания нескольких карт памяти можно использовать до 4 разделов или устройств памяти USB.
- Если устройство памяти USB подключено к USB-устройству для считывания нескольких карт памяти, невозможно получить сведения об объеме памяти.
- Если устройство памяти USB работает неправильно, следует отключить и подключить его снова.
- Скорость распознавания устройства памяти USB может быть разной в зависимости от устройства.
- Если USB-устройство подключено к телевизору, когда он находится в режиме ожидания, при включении телевизора будет автоматически загружен соответствующий жесткий диск.
- Рекомендуемая емкость — не более 1 ТБ для внешнего жесткого диска USB и не более 32 ГБ для USB-накопителя.
- Любое устройство с емкостью больше рекомендуемой может работать неправильно.
- Если внешний жесткий диск USB с функцией энергосбережения не работает, следует выключить жесткий диск и включить снова.
- Поддерживаются также устройства хранения данных USB более раннего стандарта, чем USB 2.0. Однако они могут неправильно работать в списке фильмов.
- В одной папке может быть распознано до 999 папок или файлов.

Обзор файлов

Открытие списков фотографий, музыки или фильмов (за исключением 50PV250N, 50PT250N) и просмотр файлов.

- 1 Подключите устройство хранения USB.
- 2 Нажмите **Home** для перехода к главным меню.
- 3 С помощью кнопок навигации перейдите к **МУЛЬТИМЕДИЯ** и нажмите **OK**.
- 4 С помощью кнопок навигации перейдите к **СПИСОК ФОТОГРАФИЙ**, **СПИСОК МУЗЫКИ** или **СПИСОК ФИЛЬМОВ** (за исключением 50PV250N, 50PT250N) и нажмите **OK**.

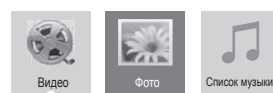

за исключением 50PV250N, 50PT250N

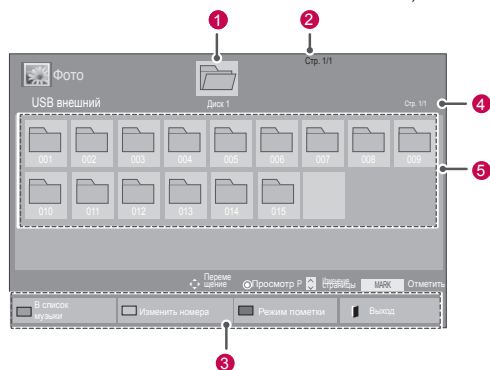

№	Описание
1	Переход на верхний уровень файлов.
2	Текущая страница/все страниц.
3	Соответствующие кнопки на пульте ДУ
4	Текущая страница/все страницы содержания в папке для 1
5	Содержание в папке для 1
Кнопка	Описание
Зеленая кнопка	Нажмите прерывисто кнопку GREEN (зеленую) чтобы перейти к списку фотографий или музыки Фото->Музыка , Музыка->Видео или Видео->Фото . (за исключением 50PV250N, 50PT250N) Нажмите прерывисто кнопку GREEN (зеленую) чтобы перейти к списку фотографий или музыки Фото->Музыка или Музыка->Фото . (Только для 50PV250N, 50PT250N)
Желтая кнопка	Способ просмотра в виде 5 больших эскизов или простого списка.
Синяя кнопка	Пометьте желаемый файл видео .

Поддерживаемые форматы файлов

Тип	Поддерживаемые форматы файлов																
Фильм (за исключением 50PV250N, 50PT250N)	<p>DAT, MPG, MPEG, VOB, AVI, DIVX, MP4, MKV, TS, TRP, TP, ASF, WMV, FLV)</p> <p>Поддерживаемые форматы файлов фильмов (*.mpg/*.*.mpeg/*dat/*.*.ts/*.*.trp/*.*.tp/*.*.vob/*.*.mp4/*.*.mov/*.*.mkv/*.*.divx/*.*.avi/*.*.asf/*.*.wmv/*.*.flv/*.*.avi(motion-jpeg)/*.*.mp4(motion-jpeg)/*.*.mkv(motion-jpeg))</p> <p>Видеоформаты: DivX3.11, DivX4.12, DivX5.x, DivX6, Xvid1.00, Xvid1.01, Xvid1.02, Xvid1.03, Xvid1.10 beta-1/beta-2, Mpeg-1, Mpeg-2, Mpeg-4, H.264/AVC, VC1, JPEG, Sorenson H.263</p> <p>Аудиоформат: Dolby Digital, AAC, Mpeg, MP3, LPCM, HE-AAC, ADPCM, WMA</p> <p>Скорость передачи: от 32 кбит/с до 320 кбит/с (MP3)</p> <p>Формат внешних субтитров: *.smi/*.*.srt/*.*.sub (MicroDVD, Subviewer1.0/2.0)/*.*.ass/*.*.ssa/*.*.txt (TMPlayer)/*.*.psb (PowerDivX)</p> <p>Внутренние субтитры: только XSUB (формат, применяемый в файлах DivX6)</p>																
Фото	<p>JPEG</p> <p>Линия развертки: от 64 x 64 до 15360 x 8640</p> <p>Прогрессивная развертка: от 64 x 64 до 1920 x 1440</p> <ul style="list-style-type: none"> Можно воспроизводить только файлы JPEG. Не поддерживаемые файлы отображаются в виде стандартных значков. <p>только для моделей с поддержкой 3D</p> <table border="1"> <thead> <tr> <th></th> <th>Расширения файлов</th> <th>Элемент</th> <th>Профиль</th> </tr> </thead> <tbody> <tr> <td rowspan="2">2D</td> <td rowspan="2">jpeg jpg jpe</td> <td>поддерживаемый формат файла</td> <td> <ul style="list-style-type: none"> SOF0: базовая линия SOF1: ледовательное расширение SOF2: прогрессивное </td> </tr> <tr> <td>размер фото</td> <td> <ul style="list-style-type: none"> Мин: 64 x 64 Макс.: обычный тип – 15360 (Ш) x 8640 (В) прогрессивный тип – 1920 (Ш) x 1440 (В) </td> </tr> <tr> <td rowspan="2">3D</td> <td rowspan="2">mpo</td> <td>поддерживаемый формат файла</td> <td>mpo</td> </tr> <tr> <td>размер фото</td> <td> <ul style="list-style-type: none"> Формат 4:3 : 3,648 x 2,736 2,592 x 1,944 2,048 x 1,536 Формат 3:2 : 3,648 x 2,432 </td> </tr> </tbody> </table>		Расширения файлов	Элемент	Профиль	2D	jpeg jpg jpe	поддерживаемый формат файла	<ul style="list-style-type: none"> SOF0: базовая линия SOF1: ледовательное расширение SOF2: прогрессивное 	размер фото	<ul style="list-style-type: none"> Мин: 64 x 64 Макс.: обычный тип – 15360 (Ш) x 8640 (В) прогрессивный тип – 1920 (Ш) x 1440 (В) 	3D	mpo	поддерживаемый формат файла	mpo	размер фото	<ul style="list-style-type: none"> Формат 4:3 : 3,648 x 2,736 2,592 x 1,944 2,048 x 1,536 Формат 3:2 : 3,648 x 2,432
	Расширения файлов	Элемент	Профиль														
2D	jpeg jpg jpe	поддерживаемый формат файла	<ul style="list-style-type: none"> SOF0: базовая линия SOF1: ледовательное расширение SOF2: прогрессивное 														
		размер фото	<ul style="list-style-type: none"> Мин: 64 x 64 Макс.: обычный тип – 15360 (Ш) x 8640 (В) прогрессивный тип – 1920 (Ш) x 1440 (В) 														
3D	mpo	поддерживаемый формат файла	mpo														
		размер фото	<ul style="list-style-type: none"> Формат 4:3 : 3,648 x 2,736 2,592 x 1,944 2,048 x 1,536 Формат 3:2 : 3,648 x 2,432 														
Музыка	<p>MP3</p> <p>Скорость передачи: 32-320</p> <ul style="list-style-type: none"> Частота выборки MPEG1 Layer3 : 32 кГц, 44,1 кГц, 48 кГц Частота выборки MPEG2 Layer3 : 16 кГц, 22,05 кГц, 24 кГц Частота выборки MPEG2,5 Layer3: 8 кГц, 11,025 кГц, 12 кГц 																

Просмотр фильмов

(за исключением 50PV250N, 50PT250N)

Воспроизведение видеофайлов на экране ТВ. ТВ воспроизводит все видеофайлы, сохраненные в памяти устройства хранения USB или в общей папке на ПК.

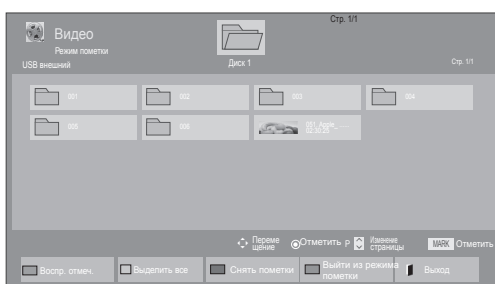
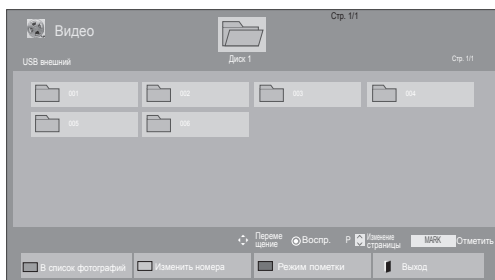

- С помощью кнопок навигации перейдите к **Мультимедиа** и нажмите **OK**.
- С помощью кнопок навигации перейдите к элементу **Список фильмов** и нажмите **OK**.
- Выберите **Диск 1** для доступа к подключенному устройству для хранения USB.
- С помощью кнопок навигации выберите необходимую папку и нажмите **OK**.
- С помощью кнопок навигации выберите необходимый файл и нажмите **OK**.



Меню	Описание
Воспр. отмеч.	Воспроизвести выбранный видео файл. В то время как один видео файл заканчивается, автоматически начинается воспроизведение следующего.
Выделить все	Пометьте все видео файлы на экране.
Снять пометки	Отменить выделение видео файлов.
Выйти из режима пометки	Выход из режима отметки.





6 Начало воспроизведения фильма.

ПРИМЕЧАНИЕ

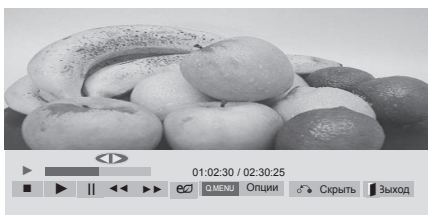
- Неподдерживаемые файлы отображаются при предварительном просмотре только в виде значка .
- Неправильные файлы отображаются в виде растрового изображения .

7 Управление воспроизведением с помощью следующих кнопок.



Кнопка	Описание
	Остановка воспроизведения
	Воспроизведение видео
	Приостановка и возобновление воспроизведения
	Сканирование назад
	Сканирование вперед
Home или Q.MENU	Открытие меню Опции .
BACK	Скрытие меню на полноформатном экране.
EXIT	Возврат в меню Видео.
< или >	Пропуск определенных участков файла во время воспроизведения. Время определенного участка будет отображено в строке состояния. Для некоторых файлов данная функция может быть недоступна.
ЭНЕРГОСБЕРЕЖЕНИЕ	Нажмите кнопку ENERGY SAVING несколько раз для увеличения яркости экрана.
AV MODE	Нажмите кнопку AV MODE несколько раз, чтобы выбрать нужный источник.

Советы по использованию функции воспроизведения видеофайлов.

- Некоторые субтитры, созданные пользователями, могут не работать нормально.
- Некоторые специальные символы не поддерживаются в субтитрах.
- HTML-теги не поддерживаются в субтитрах.
- Доступны только поддерживаемые языки субтитров.
- При смене языка на экране могут возникнуть помехи (остановка изображения, ускоренное проигрывание, и т. д.).
- Поврежденный файл фильма может воспроизводиться неправильно, могут быть недоступны некоторые функции проигрывателя.
- Файлы фильмов, созданные с помощью некоторых кодирующих программ, могут воспроизводиться неправильно.
- Если видео- и аудиоструктура записываемого файла не чередуется, выводится либо видео, либо аудио.
- Поддерживаются видео высокого разрешения: 1920x1080@25/30P или 1280x720@50/60P, в зависимости от частоты обновления экрана.
- Видео с разрешением выше 1920x1080@25/30P или 1280x720@50/60P могут не воспроизводиться правильно в зависимости от частоты обновления экрана.
- Правильно проигрываются только рекомендованные типы и форматы файлов с фильмами.
- Максимальная скорость передачи воспроизводимого файла фильма составляет 20 Мбит/с. (только Motion JPEG: 10 Мбит/с)
- В случае использования формата H.264/AVC с уровнем кодирования 4.1 или выше плавное воспроизведение не гарантируется.
- Аудиокодек технологии DTS не поддерживается.
- Не поддерживается воспроизведение фильмов с размером файла более 30 Гб.
- Фильмы в формате DivX и субтитры должны находиться в одной папке.
- Для отображения субтитров необходимо, чтобы имя файла субтитров совпадало с именем видеофайла.
- Воспроизведение видео через USB-подключение, не поддерживающее высокую скорость передачи данных, может выполняться неправильно.
- Файлы, закодированные с помощью функции GMC (Глобальная компенсация движения), могут не воспроизводиться.
- При просмотре фильма с помощью функции «Список фильмов» можно настроить изображение с помощью кнопок Energy Saving и AV Mode на пульте дистанционного управления. Пользовательские настройки не работают для каждого режима изображений.

Параметры видео

- 1 Нажмите **Q. MENU** для доступа к всплывающим меню.
- 2 С помощью кнопок навигации перейдите к **Настроить параметры воспроизведения видео**, **Настроить параметры изображения** или **Настроить параметры звука** и нажмите **OK**.

! ПРИМЕЧАНИЕ

- Изменения дополнительных параметров **Видео** не влияют на списки **Фото** и **Музыка**.
- Изменения дополнительных параметров списков **Фото** и **Музыка** выполняются аналогично друг другу, а **Видео** — нет.
- При возобновлении просмотра видеофайла его можно воспроизвести с момента остановки.

При выборе параметра **Настроить параметры воспроизведения видео**

- 1 С помощью кнопок навигации включите отображение **Размер картинки**, **Язык аудио**, **Язык субтитров** или **Повтор**.
- 2 С помощью кнопок навигации перейдите для выполнения соответствующих настроек.

Меню	Описание
Размер картинки	Выбор желаемого формата изображения во время воспроизведения фильма.
Язык аудио	Изменение языка аудио во время воспроизведения фильма. Файлы с одной звуковой дорожкой нельзя выбрать.
Язык субтитров	Включение и выключение субтитров.
Язык	Активируется для субтитров в формате SMI и позволяет выбрать язык субтитров.

Кодовая страница	Выбор шрифта субтитров. По умолчанию используется шрифт основного меню.
Синхронизация	Настройка синхронизации времени титров от -10 секунд до +10 секунд с шагом 0,5 с во время воспроизведения.
Позиция	Перемещение субтитров вверх или вниз во время воспроизведения фильма.
Размер	Выбор размеров субтитров во время воспроизведения фильма.
Повтор	Вкл/откл функции повтора воспроизведения фильма. Если функция включена, то файл в папке воспроизводится циклически. Даже если повторное воспроизведение отключено, оно может сработать, если имя следующего за воспроизводимым файла похоже.

Язык субтитров	Поддерживаемый язык
Latin1	Английский, испанский, французский, немецкий, итальянский, шведский, финский, голландский, португальский, датский, румынский, норвежский, албанский, гэльский, валлийский, ирландский, каталанский, валенсийский
Latin2	Боснийский, польский, хорватский, чешский, словацкий, словенский, сербский, венгерский
Latin4	Эстонский, латвийский, литовский
Кириллический	Болгарский, македонский, русский, украинский, казахский
Греческий	Греческий
Турецкий	Турецкий

! ПРИМЕЧАНИЕ

- В файле субтитров поддерживается до 10 000 блоков синхронизации.
- При воспроизведении видео можно отрегулировать размер картинки с помощью кнопки **RATIO**.

При выборе пункта **Настройки видео**:

- 1 С помощью кнопок навигации перейдите для выполнения соответствующих настроек. (см. стр.68)

При выборе параметра **Настроить параметры звука**

- 1 С помощью кнопок навигации включите отображение **режима звучания, автогромкости, Clear Voice II** или **баланса**.
- 2 С помощью кнопок навигации перейдите для выполнения соответствующих настроек. (см. стр.73)

- 5 С помощью кнопок навигации выберите необходимый файл и нажмите **ОК**.



Меню	Описание
Просмотр выделенного	Отобразить выбранный файл на экране.
Выделить все	Пометить все фото файлы на экране .
Снять пометки	Отменить выбор всех фото файлов.
Выйти из режима пометки	Выход из режима отметки .

Просмотр фотографий

Просмотр файлов изображений, сохраненных в памяти устройства хранения USB или в общей папке на ПК, с помощью сетевого подключения. Способы отображения на экране могут отличаться в зависимости от модели.

- 1 С помощью кнопок навигации перейдите к **Мультимедиа** и нажмите **ОК**.
- 2 С помощью кнопок навигации перейдите к элементу **Список фотографий** и нажмите **ОК**.
- 3 С помощью кнопок навигации выберите **Диск 1** для доступа к подключенному устройству хранения USB.
- 4 С помощью кнопок навигации выберите необходимую папку и нажмите **ОК**.

- 6 Просмотрите фотографии.

! ПРИМЕЧАНИЕ

- Неподдерживаемые файлы отображаются при предварительном просмотре только в виде значка
- Неправильные файлы отображаются в виде растрового изображения

Использование параметров отображения фотографий

При просмотре фотографий используйте следующие параметры.



Параметры

Количество выбранных фото

Опции	Описание
Слайд-шоу	Начало или завершения показа слайд-шоу с выбранными фотографиями. Если фотографии не выбраны, в слайд-шоу будут показаны все фотографии, имеющиеся в текущей папке. Для настройки скорости показа слайд-шоу нажмите Опции .
BGM	Включение и отключение музыкального сопровождения. Для выбора папки музыкального сопровождения нажмите Опции . Настройка опций выполняется с помощью кнопки Q.MENU или Home на пульте ДУ.
⌂ (Повернуть)	Поворот фотографий по часовой стрелке (90°, 180°, 270°, 360°). ! ПРИМЕЧАНИЕ <ul style="list-style-type: none"> Поддерживаемый размер фотографий ограничен. Если разрешение по ширине поворачиваемой фотографии превышает поддерживаемое разрешение, функция поворота фотографии недоступна.
Q	Просмотр фотографии при увеличении в 2 или в 4 раза.
ЭНЕРГОСБЕРЕЖЕНИЕ	Последовательно нажимайте кнопку ЭКОНОМИЯ ЭНЕРГИИ для изменения яркости экрана.

Опции	<ul style="list-style-type: none"> Скорость слайд-шоу. Выбор скорости слайд-шоу (Быстро, Средне, Медленно). BGM. Выбор папки музыкального сопровождения. <p>! ПРИМЕЧАНИЕ</p> <ul style="list-style-type: none"> Во время воспроизведения музыкального сопровождения изменение папки недоступно. Можно выбрать только папку MP3, сохраненную на устройстве, которое в данный момент отображает фотографию.
Скрыть	Сворачивание окна параметров. Для отображения параметров нажмите OK .
EXIT	Возврат в меню Фото.

Параметры фото

- 1 Нажмите **Q.MENU** или **Home** для открытия меню **Опции**.
- 2 С помощью кнопок навигации перейдите к **Настроить параметры просмотра фотографий**, **Настроить параметры изображения**, или **Настроить параметры звука** и нажмите **OK**.

! ПРИМЕЧАНИЕ

- Изменения дополнительных параметров «**Видео**» не влияют на списки «**Фото**» и «**Музыка**».
- Изменения дополнительных параметров списков «**Фото**» и «**Музыка**» выполняются аналогично друг другу, но не влияют на список «**Видео**».

При выборе пункта **Настройки просмотра снимков**

- 1 С помощью кнопок навигации перейдите к **Скорость слайд-шоу** или **BGM**.
- 2 С помощью кнопок навигации перейдите для выполнения соответствующих настроек.

При выборе пункта **Настройки видео**:

- 1 С помощью кнопок навигации перейдите для выполнения соответствующих настроек. (см. стр.68)

При выборе параметра **Настроить параметры звука**

- 1 С помощью кнопок навигации включите отображение **режима звучания, автогромкости, Clear Voice II** или **баланса**.
- 2 С помощью кнопок навигации перейдите для выполнения соответствующих настроек. (см. стр.73)

Прслушивание музыки

- 1 С помощью кнопок навигации перейдите к **Мультимедиа** и нажмите **ОК**.
- 2 С помощью кнопок навигации перейдите к элементу **Список музыки** и нажмите **ОК**.
- 3 С помощью кнопок навигации выберите **Диск 1** для доступа к подключенному устройству хранения USB.
- 4 С помощью кнопок навигации выберите необходимую папку и нажмите **ОК**.
- 5 С помощью кнопок навигации выберите необходимый файл и нажмите **ОК**.

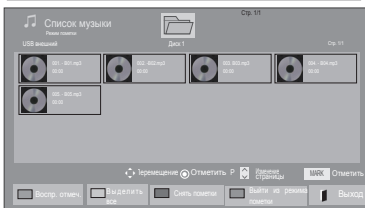
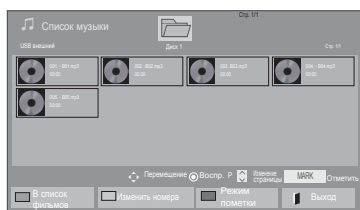

Меню	Описание
Вспр. отмеч.	Отобразить избранный аудио файл на экране.
Выделить все	Отобразить все аудио файлы на экране.
Снять пометки	Отменить выбор всех аудио файлов.
Выйти из режима пометки	Выход из режима отметки .

- 6 Включите воспроизведение музыки.
- 7 Управление воспроизведением с помощью следующих кнопок.

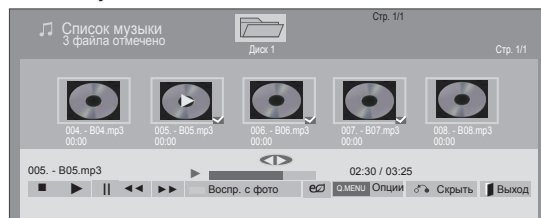











Кнопка	Описание
	Завершение воспроизведения
	Воспроизведение музыкального файла
	Приостановка и возобновление воспроизведения
	Переход к следующему файлу
	Переход к предыдущему файлу
или	При воспроизведении, при нажатии кнопки начинается воспроизведение предыдущего музыкального файла при нажатии кнопки начинается воспроизведение следующего музыкального файла
Зеленая кнопка	Начните воспроизведение избранных аудио файлов и затем перейдите в Фото .
ЭНЕРГОСБЕРЕЖЕНИЕ	Последовательно нажимайте кнопку ЭКОНОМИЯ ЭНЕРГИИ для изменения яркости экрана.
Home или Q.MENU	Открытие меню «Опции».
Скрыть	Сворачивание окна параметров. Для отображения параметров нажмите ОК .
BACK	Если во время воспроизведения аудио файла вы нажмете кнопку BACK , аудиоплеер исчезнет с экрана, и вам будет виден только список воспроизводимых аудиофайлов.
EXIT	Если вы нажмете кнопку EXIT в тот момент, когда аудиоплеер будет отображен на экране, воспроизведение аудиофайлов будет остановлено, и плеер не вернется в нормальное видимое на ТВ-экране состояние. Если вы нажмете кнопку EXIT в тот момент, когда воспроизведение остановлено, и плеер не отображен на экране, последний вернется в свое нормальное, видимое на экране состояние.
< или >	С помощью нажатия кнопок < или > во время воспроизведения можно курсором выбирать файлы для воспроизведения.

Советы по воспроизведению музыкальных файлов

- Устройство не поддерживает MP3-файлы с ID3-тегами.

! ПРИМЕЧАНИЕ

- Неподдерживаемые файлы отображаются при предварительном просмотре только в виде значка .
- Неправильные файлы отображаются в виде растрового изображения .
- Поврежденный музыкальный файл не воспроизводится, при этом продолжительность воспроизведения отображается как 00:00.
- Музыкальные файлы со встроенной защитой авторских прав, загруженные из платных служб, не будут воспроизводиться, вместо продолжительности воспроизведения будет отображаться несоответствующая информация.
- При нажатии кнопок ОК и  экранная заставка отключается
- В этом режиме также действуют кнопки пульта дистанционного управления ВОСПРОИЗВЕДЕНИЕ () , Пауза () ,  ,  , .
- Для перехода к следующей музыкальной композиции можно использовать кнопку  , для перехода к предыдущей музыкальной композиции - кнопку .

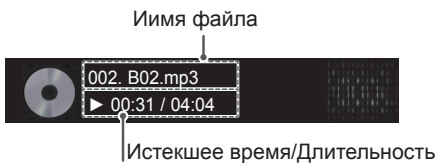

Параметры музыки

- 1 Нажмите **Q. MENU** для доступа к **всплывающим** меню.
- 2 С помощью кнопок навигации перейдите к **Настроить параметры воспроизведения музыки.** или **Настроить параметры звука** .и нажмите **OK**.

! ПРИМЕЧАНИЕ

- Изменения дополнительных параметров «**Видео**» не влияют на списки «**Фото**» и «**Музыка**».
- Изменения дополнительных параметров списков «**Фото**» и «**Музыка**» выполняются аналогично друг другу, но не влияют на список «**Видео**».

При выборе параметра **Настроить параметры воспроизведения музыки**

- 1 С помощью кнопок навигации выберите **Повтор** или **В случайном порядке**.
- 2 С помощью кнопок навигации перейдите для выполнения соответствующих настроек.

При выборе параметра **Настроить параметры звука**

- 1 С помощью кнопок навигации перейдите к **Режим звучания, Автогромкость, Clear Voice II** или **Баланс**.
- 2 С помощью кнопок навигации перейдите к необходимым параметрам.(см. стр.73)

Руководство DivX® VOD

(за исключением 50PV250N, 50PT250N)

Регистрация DivX® VOD

Для воспроизведения приобретенного или взятого напрокат содержимого DivX® VOD необходимо зарегистрировать устройство с помощью десятизначного регистрационного цифрового кода DivX вашего устройства на сайте www.divx.com/vod.

- 1 Нажмите **Главное меню** для доступа к главному меню.
- 2 С помощью кнопок навигации перейдите к **МУЛЬТИМЕДИА** и нажмите **ОК**.
- 3 Нажмите синюю кнопку.
- 4 С помощью кнопок навигации перейдите к элементу **Код регистрации DivX** и нажмите **ОК**.
- 5 Просмотрите регистрационный код телевизора.
- 6 После завершения нажмите **ВЫХОД**. Для возврата в предыдущее меню нажмите **ВАСК**.

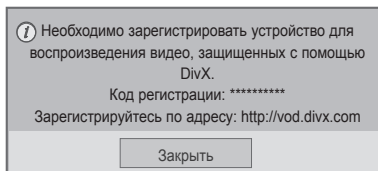

! ПРИМЕЧАНИЕ

- Поддерживаются следующие файлы фильмов
Разрешение: меньше 1920x1080 (ШХВ) пикселей
Частота кадров: меньше 30 кадров/с (1920x1080), меньше 60 кадров/с (меньше 1280x720)
- Видеокодек: MPEG 1, MPEG 2, MPEG 4, H.264/AVC, DivX 3.11, DivX 4.12, DivX 5.x, DivX 6, Xvid 1.00, Xvid 1.01, Xvid 1.02, Xvid 1.03, Xvid 1.10-beta1, Xvid 1.10-beta2, JPEG, VC1, Sorenson H.263/H.264.

Отмена регистрации DivX® VOD

Отмена регистрации выполняется с помощью восьмизначного цифрового кода отмены регистрации DivX вашего устройства на сайте www.divx.com/vod.

- 1 Нажмите **Главное меню** для доступа к главному меню.
- 2 С помощью кнопок навигации перейдите к **МУЛЬТИМЕДИА** и нажмите **ОК**.
- 3 Нажмите синюю кнопку.
- 4 С помощью кнопок навигации перейдите к элементу **Отключение DivX** и нажмите **ОК**.
- 5 С помощью кнопок навигации выберите **Да** для подтверждения.

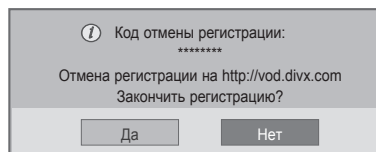

- 6 После завершения нажмите **ВЫХОД**. Для возврата в предыдущее меню нажмите **ВАСК**.

! ПРИМЕЧАНИЕ

- Для возобновления просмотра содержимого DivX® VOD после отмены регистрации необходимо снова зарегистрировать устройство.

НАСТРОЙКА ПАРАМЕТРОВ ТЕЛЕВИЗОРА

Доступ к главному меню

- 1 Для доступа к главному меню нажмите **Home**.
- 2 С помощью кнопок навигации перейдите к одному из следующих меню и нажмите **OK**.
- 3 С помощью кнопок навигации перейдите к необходимой настройке или параметру и нажмите **OK**.
- 4 После завершения нажмите **ВЫХОД**.

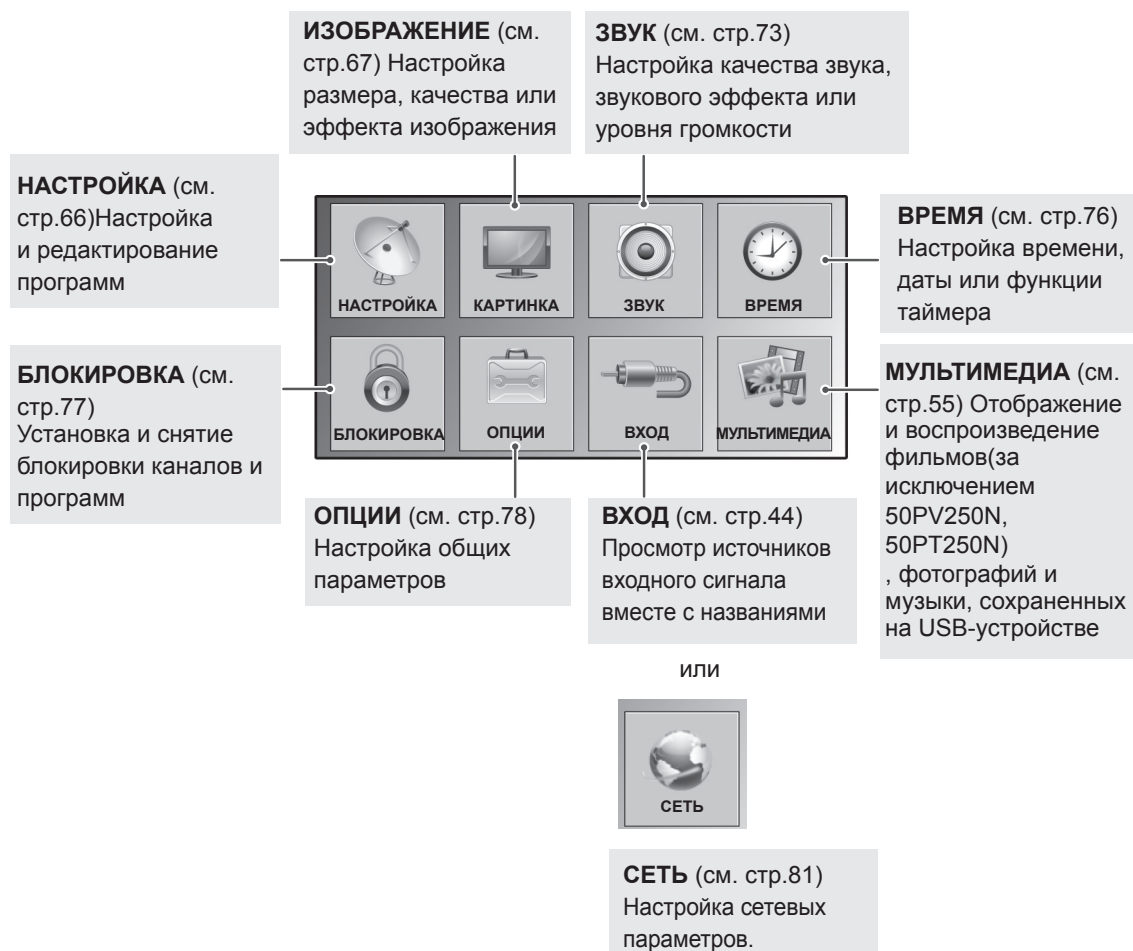

Настройка параметров

Параметры меню НАСТРОЙКА

- 1 Нажмите **Главное меню** для доступа к главным меню.
- 2 С помощью кнопок навигации перейдите в **НАСТРОЙКА** и нажмите **ОК**.
- 3 С помощью кнопок навигации перейдите к необходимой настройке или параметру и нажмите **ОК**.
- Для возврата к предыдущему уровню нажмите **НАЗАД**.
- 4 После завершения нажмите **ВЫХОД**.

- Приведенное изображение может отличаться от вашего телевизора.

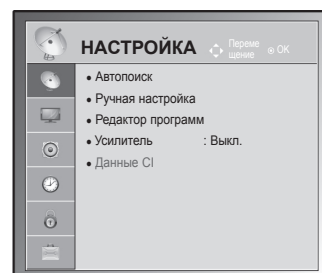

Ниже приведено описание доступных программных настроек.

Настройка	Описание
Автопоиск	Настройка и сохранение всех доступных программ с помощью разъемов для антенны и кабеля (см. стр.31).
Ручная настройка	Настройка и сохранение вручную необходимых программ (см. стр.34).
Редактирование программ	Редактирование программ (см. стр.36).
Усилитель	Установка оптимального значения чувствительности в зависимости от качества приема сигнала (см. стр.36).
Данные CI	Просмотр некоторых зашифрованных служб (платных) (см. стр.38).
Настройка цифрового кабельного ТВ (только в режиме кабельного ТВ)	Количество пунктов меню Оператор клиенткой службы различно для разных стран в соответствии с количеством операторов в данной стране, а если в стране только 1 такой оператор, то функция неактивна. После изменения параметра Оператор клиенткой службы при нажатии кнопки ОК или выборе элемента Закреть отображается сообщение об удалении карты каналов, затем при выборе варианта ДА отображается диалоговое окно автоматической настройки (см. стр.33).

Параметры меню ИЗОБРАЖЕНИЯ

- 1 Для доступа к главным меню нажмите кнопку **Home**.
- 2 С помощью кнопок навигации перейдите к **ИЗОБРАЖЕНИЕ** и нажмите **OK**.
- 3 С помощью кнопок навигации перейдите к необходимой настройке или параметру и нажмите **OK**.
- Для возврата к предыдущему уровню нажмите **НАЗАД**.
- 4 После завершения нажмите **ВЫХОД**.

- Приведенное изображение может отличаться от вашего телевизора.

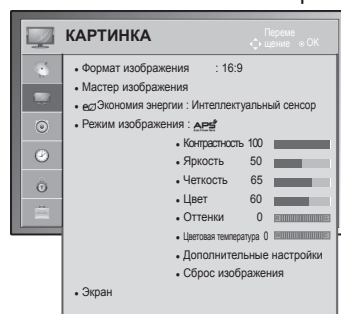









Ниже приведено описание доступных параметров изображения.

Настройка	Описание				
Формат изображения	Изменение размера изображения для просмотра изображений с оптимальным размером (см. стр.42).				
Мастер изображения	<p>Настройка качества изображения и калибровка экрана с помощью выполнения отображаемых на экране инструкций. Настроенные параметры будут сохранены в качестве Эксперт1 в режиме изображения.</p> <table border="1"> <tr> <td>Стандартный</td> <td>Режим для установки стандартного качества изображения. (УРОВЕНЬ ЧЕРНОГО, УРОВЕНЬ БЕЛОГО, Оттенки, Цвет, Резкость по горизонтали, Резкость по вертикали, Подсветка(только ЖК-телевизоры/ЖК-телевизоры с LED-подсветкой))</td> </tr> <tr> <td>Предпочитаемый</td> <td>Режим для установки качества изображения, предпочитаемого пользователем. (Уровень черного, Уровень белого, Уровень белого, Цвет, Резкость, Динамическая контрастность, Цветовая температура, Подсветка(только ЖК-телевизоры/ЖК-телевизоры с LED-подсветкой))</td> </tr> </table>	Стандартный	Режим для установки стандартного качества изображения. (УРОВЕНЬ ЧЕРНОГО, УРОВЕНЬ БЕЛОГО, Оттенки, Цвет, Резкость по горизонтали, Резкость по вертикали, Подсветка (только ЖК-телевизоры/ЖК-телевизоры с LED-подсветкой))	Предпочитаемый	Режим для установки качества изображения, предпочитаемого пользователем. (Уровень черного, Уровень белого, Уровень белого, Цвет, Резкость, Динамическая контрастность, Цветовая температура, Подсветка (только ЖК-телевизоры/ЖК-телевизоры с LED-подсветкой))
Стандартный	Режим для установки стандартного качества изображения. (УРОВЕНЬ ЧЕРНОГО, УРОВЕНЬ БЕЛОГО, Оттенки, Цвет, Резкость по горизонтали, Резкость по вертикали, Подсветка (только ЖК-телевизоры/ЖК-телевизоры с LED-подсветкой))				
Предпочитаемый	Режим для установки качества изображения, предпочитаемого пользователем. (Уровень черного, Уровень белого, Уровень белого, Цвет, Резкость, Динамическая контрастность, Цветовая температура, Подсветка (только ЖК-телевизоры/ЖК-телевизоры с LED-подсветкой))				
<p>! ПРИМЕЧАНИЕ</p> <ul style="list-style-type: none"> • Если остановить настройку, не выполнив последнее действие, изменения не будут применены. • При использовании мастера изображения функция энергосбережения отключается автоматически. • Для сброса настроек, выполненных с помощью мастера изображения, нажмите Сброс настроек изображения, когда для Режим изображения установлен Эксперт1. • В режиме RGB-PC/HDMI-PC/DVI-PC измененные значения параметров «Цвет», «Оттенки» и «Резкость по горизонтали/вертикали» не используются. 					
Экономия энергии	Снижение энергопотребления с помощью настройки яркости экрана.				
Опции					
Интеллектуальный сенсор (только плазменные телевизоры) или Авто (только ЖК-телевизоры/ЖК-телевизоры с LED-подсветкой)	*Эта функция доступна не для всех моделей. Автоматическая настройка наиболее подходящего уровня яркости в соответствии с окружающими условиями.				
Выкл.	Функция Экономия энергии отключена.				
Минимальный/Средний/Максимальный	Выбор уровня яркости.				
Отключение экрана	Отключение экрана через 3 секунды.				
<p>! ПРИМЕЧАНИЕ</p> <ul style="list-style-type: none"> • При выборе функции отключения экрана экран выключается через 3 секунды и переходит в режим выключенного экрана. • При выборе настройки Энергосбережение-Auto(в зависимости от модели), Максимальный функция Подсветка будет недоступна. (только ЖК-телевизоры/ЖК-телевизоры с LED-подсветкой) • При выборе настройки Энергосбережение-Интеллектуальный сенсор настройки Резкость, Цвет и Цветовая температура недоступны. (только плазменные телевизоры). • При выборе Авто подсветка автоматически настраивается с помощью интеллектуального сенсора в соответствии с окружающими условиями, если в телевизоре есть интеллектуальный сенсор. (только ЖК-телевизоры/ЖК-телевизоры с LED-подсветкой)(в зависимости от модели) 					

Настройка	Описание
Режим изображения	Выбор одного из настроенных изображений или настройка параметров в каждом режиме для оптимального качества изображения. Также для каждого режима можно настроить дополнительные параметры. Список доступных предустановленных режимов изображения различается в зависимости от модели телевизора.
Режим	
Интеллектуальный сенсор (только ЖК-телевизоры)	Настраивает изображение в зависимости от условий освещения.
Яркий	Настройка видеоизображения для торговых помещений с помощью повышения уровня контрастности, яркости, цвета и резкости.
Стандартный	Настройка изображения для работы в стандартных условиях.
 (только плазменные телевизоры)	Оптимизирует потребление электроэнергии.
Кино или,  Кино или  Кино	Оптимизация видеоизображения для создания кинематографического эффекта, если вы находитесь в кинотеатре.
 Bright Room (только плазменные телевизоры)	Данная характеристика оптимизирует просмотр телевизора в помещении с высоким уровнем освещения.
Спорт	Оптимизация видеоизображения для просмотра динамичных сцен с помощью усиления таких основных цветов, как белый, зеленый и синий.
Игры	Оптимизация видеоизображения для отображения динамичных игр, например компьютерных или игр других видов.
Фото(в зависимости от модели)	Оптимизация неподвижного изображения, например фотографии, в режиме USB. » например) при подключении внешнего устройства, например зеркального фотоаппарата.
 Эксперт	Настройка детализации видеоизображения для специалистов и рядовых пользователей.

ПРИМЕЧАНИЕ

- **Режим изображения** служит для настройки качества изображения. Выберите заданное значение в меню **Режим изображения** на основе категории программы.
- Если функция интеллектуального сенсора включена, выполняется автоматическая настройка наиболее подходящего изображения в соответствии с окружающими условиями.
- Кроме того, можно настроить параметр **Режим изображения** в меню **Q**.
- **APL** (Автоматическая экономия электроэнергии). Снижение энергопотребления без потери качества изображения. (только плазменные телевизоры)
- При выборе **Режим изображения**— Кино,  Bright Room выбор **Энергосбережение-Интеллектуальный сенсор**, **Минимальный**, **Средний**, **Максимальный** недоступен. (только плазменные телевизоры)
- При выборе **Режим изображения**— выбор **Энергосбережение-Выкл.**, **Минимальный**, **Средний**, **Максимальный** недоступен. (только плазменные телевизоры)
- »  Кино или  Cinema (только плазменные телевизоры): режим качества фильмов, обеспечивающий эффект кинотеатра дома. Пользователь может насладиться наилучшим качеством без каких-либо отдельных настроек. Режим «Кино» обеспечивает оптимальное качество изображения в темной обстановке. При выборе  Кино  формат изображения **Bright Room** меняется на исходный.
- »  Кино (эксперимент Томлинсона Хольмана) является стандартом сертификации аудио и видео компании THX, основанной Джорджем Лукасом, режиссером фильма «Звездные Войны», и Томлинсоном. Данный продукт имеет сертифицированный THX-дисплей, который превышает характеристики стандарта для дисплеев как аппаратно, так и программно.

Настройка	Описание																			
TruMotion (только ЖК-телевизоры/ ЖК-телевизоры с LED-подсветкой)	<p>*Эта функция доступна не для всех моделей.</p> <p>Эта функция используется для получения наилучшего качества картинки без размытости и дрожания изображения при воспроизведении быстро меняющейся картинки или видеоряда. Эта функция отключается в режиме RGB-PC, HDMI-PC.</p> <p>При выборе параметра TruMotion на экране может появиться шум. В этом случае выберите для параметра TruMotion значение «Выкл.».</p> <p>При выборе Режим изображения-Игры установите для TruMotion значение Выкл.</p> <p>Опции</p> <table border="1" data-bbox="278 421 1230 681"> <tr> <td data-bbox="278 421 484 448">Высокий</td> <td colspan="2" data-bbox="484 421 1230 448">Повышенная плавность перемещения изображения.</td> </tr> <tr> <td data-bbox="278 448 484 513">Низкий</td> <td colspan="2" data-bbox="484 448 1230 513">Обычная плавность перемещения изображения. Используйте данный параметр в качестве стандартного.</td> </tr> <tr> <td data-bbox="278 513 484 540">Выкл.</td> <td colspan="2" data-bbox="484 513 1230 540">Выключение функции TruMotion.</td> </tr> <tr> <td data-bbox="278 540 484 681" rowspan="3">Пользователь</td> <td colspan="2" data-bbox="484 540 1230 606">Пользователь может настраивать Judder и уровень Blur в TruMotion отдельно друг от друга.</td> </tr> <tr> <td data-bbox="484 606 614 633">Judder</td> <td data-bbox="614 606 1230 633">Регулировка шумов экрана.</td> </tr> <tr> <td data-bbox="484 633 614 681">Blur</td> <td data-bbox="614 633 1230 681">Регулировка экрана относительно остаточного изображения.</td> </tr> </table>		Высокий	Повышенная плавность перемещения изображения.		Низкий	Обычная плавность перемещения изображения. Используйте данный параметр в качестве стандартного.		Выкл.	Выключение функции TruMotion.		Пользователь	Пользователь может настраивать Judder и уровень Blur в TruMotion отдельно друг от друга.		Judder	Регулировка шумов экрана.	Blur	Регулировка экрана относительно остаточного изображения.		
Высокий	Повышенная плавность перемещения изображения.																			
Низкий	Обычная плавность перемещения изображения. Используйте данный параметр в качестве стандартного.																			
Выкл.	Выключение функции TruMotion.																			
Пользователь	Пользователь может настраивать Judder и уровень Blur в TruMotion отдельно друг от друга.																			
	Judder	Регулировка шумов экрана.																		
	Blur	Регулировка экрана относительно остаточного изображения.																		
ЭКРАН	<p>Настройка параметров вывода изображения с компьютера.</p> <p>Опции</p> <table border="1" data-bbox="278 755 1230 985"> <tr> <td data-bbox="278 755 484 797">Разрешение</td> <td colspan="2" data-bbox="484 755 1230 797">Настройка соответствующего разрешения при использовании ПК.</td> </tr> <tr> <td data-bbox="278 797 484 840">Автонастройка</td> <td colspan="2" data-bbox="484 797 1230 840">Автоматическая оптимизация телевизором параметров отображения.</td> </tr> <tr> <td data-bbox="278 840 484 882">Позиция</td> <td colspan="2" data-bbox="484 840 1230 882">Выбор соответствующего местоположения изображения.</td> </tr> <tr> <td data-bbox="278 882 484 925">Размер</td> <td colspan="2" data-bbox="484 882 1230 925">Настройка размера изображения.</td> </tr> <tr> <td data-bbox="278 925 484 967">Фаза</td> <td colspan="2" data-bbox="484 925 1230 967">Устранение горизонтальных полос изображения.</td> </tr> <tr> <td data-bbox="278 967 484 985">Сброс</td> <td colspan="2" data-bbox="484 967 1230 985">Восстановление параметров настроек по умолчанию.</td> </tr> </table>		Разрешение	Настройка соответствующего разрешения при использовании ПК.		Автонастройка	Автоматическая оптимизация телевизором параметров отображения.		Позиция	Выбор соответствующего местоположения изображения.		Размер	Настройка размера изображения.		Фаза	Устранение горизонтальных полос изображения.		Сброс	Восстановление параметров настроек по умолчанию.	
Разрешение	Настройка соответствующего разрешения при использовании ПК.																			
Автонастройка	Автоматическая оптимизация телевизором параметров отображения.																			
Позиция	Выбор соответствующего местоположения изображения.																			
Размер	Настройка размера изображения.																			
Фаза	Устранение горизонтальных полос изображения.																			
Сброс	Восстановление параметров настроек по умолчанию.																			

Основные параметры изображения

Настройка	Описание
Подсветка (только ЖК-телевизоры/ЖК-телевизоры с LED-подсветкой)	<p>Настройка яркости экрана с помощью регулировки подсветки ЖК-телевизора. При уменьшении уровня яркости изображение на экране становится темнее и снижается энергопотребление без потери качества видеосигнала.</p> <ul style="list-style-type: none"> • При выборе настройки Энергосбережение — Авто, Максимальный функция Подсветка будет недоступна. • Преимущества использования подсветки <ul style="list-style-type: none"> - Снижение потребления электроэнергии до 60 %. - Уменьшение яркости черного цвета. (Поскольку черный обладает большей глубиной, можно получить четкость лучшего качества.) - Можно настроить яркость, сохраняя разрешение исходного сигнала.
Контрастность	Повышение или снижение уровня видеосигнала. Используйте параметр Контрастность , если яркая часть изображения чрезмерно насыщена.
Яркость	Настройка основного уровня сигнала в изображении.
Четкость	Изменяет уровень четкости границ между светлыми и темными областями изображения. Чем ниже уровень, тем размытее изображение.
Цвет	Изменяет интенсивность цветов.
Оттенки	Изменяет соотношение красного и зеленого цветов.
Цв.темп-ра	Установите режим теплых цветов, чтобы улучшить теплые цвета, такие как красный, или режим холодных цветов для усиления синих тонов.
Дополнительные настройки или экспертные настройки	Настройка дополнительных параметров
Сброс настроек изображения	Восстановление для каждого режима заводских параметров

**ПРИМЕЧАНИЕ**

- В режиме RGB-PC/HDMI-PC нельзя настроить цвет, резкость и оттенок до нужного уровня.

Дополнительные параметры изображения (в зависимости от модели)

Настройка	Описание
Динамическая контрастность	Настройка контрастности с использованием оптимального уровня для данной яркости экрана. Изображение улучшается путем увеличения яркости светлых участков и затемнения темных участков.
Динамический цвет	Настройка цветов на экране, чтобы они выглядели более насыщенными, яркими и четкими. Эта функция делает оттенки более сочными, повышая их насыщенность и яркость, так что красный, синий, зеленый и белый цвета смотрятся более живыми.
Clear White	Делает белые участки экрана более светлыми и чистыми.
Цвет оболочки	Регулирует цвет кожи в изображении — пользователь может задать наиболее приятный глазу тон.
Шумоподавление	Подавление помех на изображении без ухудшения качества.
Устр.цифр.шума	Уменьшает шум, относящийся к сжатому видео MPEG.
Гамма	Можно настроить яркость темных участков изображения и участков среднего уровня серого. <ul style="list-style-type: none"> » Низкий: повышение яркости темных и средних участков изображения. » Средний: исходный уровень яркости изображения. » Высокий: понижение яркости темных и средних участков изображения.
Уровень черного	Настройка необходимого уровня черного. Данная функция доступна для следующих режимов: AV (NTSC-M), HDMI, Компонент или USB(только плазменный телевизор). <ul style="list-style-type: none"> » Низкий. Изображение на экране становится темнее. » Высокий. Изображение на экране становится светлее. » Авто : Автоматически устанавливает уровень черного цвета в режим Высокий или Низкий в зависимости от уровня входного сигнала..
Защита зрения	Настройка яркости экрана, когда экран слишком яркий. Затемнение слишком ярких изображений. Эта функция отключается в «Режим изображения-Яркий, Кино, Эксперт1 , Эксперт2, Интеллектуальный сенсор».
Реальный кинотеатр и режим кино	Более естественное изображение видеоклипов за счет устранения эффекта дрожания. Фильмы DVD и Blu-ray записываются на пленку на скорости 24 кадра в секунду (кадров/с). При использовании телевизора LG RealCinema каждый кадр последовательно обрабатывается 5 раз за 1/24 секунды, составляя скорость 120 кадров/с в режиме TruMotion, или 2 раза за 1/24 секунды, составляя скорость 48 кадров/с при выключенном режиме TruMotion. Это позволяет полностью устранить дрожание изображения.
Цветовая гамма	Максимальное использование цвета для увеличения качества цветопередачи. <ul style="list-style-type: none"> » Стандартная: отображение стандартного набора цветов. » Широкая: увеличение количества используемых цветов.
Расширение краев	Ясное и четкое, но естественное отображение углов изображения.
xVCC (доступен в режимах «кино» и «Эксперт»)	*Эта функция доступна не для всех моделей. Функция для отображения более насыщенных цветов. Отображение насыщенных цветов при стандартном качестве видеосигнала. Эта функция включается при выборе « Режим изображения — Кино, Эксперт », когда сигнал xVCC поступает через HDMI.
Образец эксперта (доступно в режиме «Эксперт»)	Этот шаблон требуется для экспертной настройки. Эта функция включается при выборе « Режим изображения — Эксперт » во время просмотра DTV.
Цветовой фильтр	Эта функция предназначена для фильтрации специальных цветов видеоизображения. Можно использовать фильтр RGB для точной настройки насыщенности цвета и оттенка.

Дополнительные параметры изображения (в зависимости от модели)

Настройка	Описание	
Цв.темп-ра	Настройка общего цвета изображения экрана с помощью изменения баланса белого.	
	Плазменный телевизор ЖК-телевизоры/ ЖК-телевизоры с LED-подсветкой	a. Метод: 2 точки <ul style="list-style-type: none"> • Образец. Внутренний, Внешний • Контраст красного/зеленого/синего, Яркость красного/зеленого/синего. Диапазон настройки: от -50 до +50. b. Метод: 20 точек IRE <ul style="list-style-type: none"> • ИРИ (Институт радиоинженеров) является единицей измерения для подсчета размаха видеосигнала; для плазменных телевизоров можно установить значения 5, 10, 15-100. Можно задать значения красного, зеленого или синего в соответствии с каждым параметром. • Красный/Зеленый/Синий: диапазон настройки: от -50 до +50. c. Применяется ко всем источникам сигнала
Система управления цветом	Данный инструмент, используемый экспертами для настройки с помощью тестовых шаблонов, не влияет на другие цвета, но может использоваться для отдельной настройки 6 цветовых областей (красной/зеленой/синей/голубой/пурпурной/желтой). Цветовая разница может не наблюдаться даже при выполнении настроек всего видеоизображения. Настройка красного/зеленого/синего/желтого/голубого/пурпурного. Красный/Зеленый/Синий/Желтый/Голубой/Пурпурный цвет. Диапазон настройки: от -30 до +30. Красный/Зеленый/Синий/Желтый/Голубой/Пурпурный оттенок. Диапазон настройки: от -30 до +30. Эта функция отключается в режиме RGB-PC и HDMI (PC).	

Параметры меню ЗВУК

- 1 Для доступа к главным меню нажмите **Home**.
- 2 С помощью кнопок навигации перейдите к **ЗВУК** и нажмите **OK**.
- 3 С помощью кнопок навигации перейдите к необходимой настройке или параметру и нажмите **OK**.
- Для возврата к предыдущему уровню нажмите **НАЗАД**.
- 4 После завершения нажмите **ВЫХОД**.

- Приведенное изображение может отличаться от вашего телевизора.

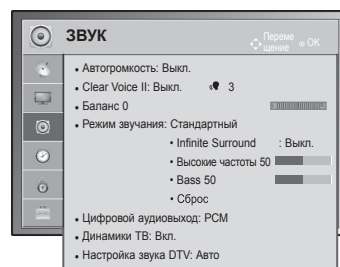

Ниже приведено описание доступных параметров звука.

Настройка	Описание
Автогромкость	Включение функции автогромкости для поддержания уровня громкости при переключении каналов. В результате различных условий сигналов станций вещания уровень громкости может различаться.
Clear Voice II	Используется для повышения четкости звучания голоса. Для настройки уровня четкости включите данную функцию. <div style="border: 1px solid gray; padding: 5px;"> <p>ПРИМЕЧАНИЕ</p> <ul style="list-style-type: none"> • При выборе Вкл. для Clear Voice II функция Infinite Sound недоступна. • Выбор уровня от -6 до +6. </div>
Баланс	Настройка баланса левого и правого динамиков в соответствии с окружающей обстановкой.
Режим звучания	Выбор одного из переустановленных режимов или настройка параметров для каждого режима.
Режим	
Стандартный	Выберите для настройки стандартного качества звука.
Музыка	Выберите при прослушивании музыки.
Кино	Выберите при просмотре фильмов.
Спорт	Выберите при просмотре спортивных мероприятий.
Игры	Выберите при играх.
Опции	
Infinite Surround	Infinite Surround — это запатентованная LG технология обработки звука, которая обеспечивает эффект погружения 5.1 с помощью двух передних динамиков.
Высокие частоты	Регулировка преобладающих звуков на выходе. При увеличении высоких частот диапазон частот на выходе будет выше.
Низкие частоты	Регулировка тихих звуков на выходе. При увеличении низких частот диапазон частот на выходе будет ниже.
Сброс	Восстановление параметров по умолчанию режима звучания.

Настройка	Описание											
Цифровой аудиовыход	<p>Эта функция позволяет выбрать необходимый цифровой аудиовыход. При наличии сигнала Dolby Digital выбор параметра «Автоматически» в меню цифрового аудиовыхода переключает SPDIF (Sony Philips Digital InterFace — цифровой интерфейс Sony Philips) в режим Dolby Digital. Если выбрать «Авто» в меню цифрового аудиовыхода, когда сигнал Dolby Digital недоступен, выход SPDIF переключится на кодово-импульсную модуляцию (PCM). Если для канала, который в состоянии использовать Dolby Digital Audio, будут включены как Dolby Digital, так и Audio, использоваться будет только Dolby Digital.</p> <table border="1" data-bbox="308 440 1270 620"> <thead> <tr> <th data-bbox="308 440 550 471">Элемент</th> <th data-bbox="550 440 879 471">Вход аудиосигнала</th> <th data-bbox="879 440 1270 471">Выход цифрового аудиосигнала</th> </tr> </thead> <tbody> <tr> <td data-bbox="308 471 550 581">Авто</td> <td data-bbox="550 471 879 581">MPEG Dolby Digital Dolby Digital Plus HE-AAC</td> <td data-bbox="879 471 1270 581">PCM Dolby Digital Dolby Digital Dolby Digital</td> </tr> <tr> <td data-bbox="308 581 550 620">PCM</td> <td data-bbox="550 581 879 620">Все</td> <td data-bbox="879 581 1270 620">PCM</td> </tr> </tbody> </table>			Элемент	Вход аудиосигнала	Выход цифрового аудиосигнала	Авто	MPEG Dolby Digital Dolby Digital Plus HE-AAC	PCM Dolby Digital Dolby Digital Dolby Digital	PCM	Все	PCM
Элемент	Вход аудиосигнала	Выход цифрового аудиосигнала										
Авто	MPEG Dolby Digital Dolby Digital Plus HE-AAC	PCM Dolby Digital Dolby Digital Dolby Digital										
PCM	Все	PCM										
Звук с ТВ	<p>Включение встроенного динамика телевизора при использовании внешней высококачественной стереосистемы. Можно использовать динамик телевизора в качестве устройства аудиовывода, даже если отсутствует входной аудиосигнал.</p> <div data-bbox="316 710 1259 877" style="border: 1px solid black; padding: 5px;"> <p> ПРИМЕЧАНИЕ</p> <ul style="list-style-type: none"> • Когда динамики телевизора выключаются при работе домашнего кинотеатра Simplink, выход звука автоматически переключается на динамики домашнего кинотеатра, а при включении динамиков телевизора звук снова поступает на них. • Некоторые меню ЗВУК отключаются при отключении динамика телевизора. </div>											
Настройка звука DTV (ТОЛЬКО В ЦИФРОВОМ РЕЖИМЕ)	<p>Если во входном сигнале присутствует несколько типов звука, эта функция позволяет выбрать необходимый тип.</p> <table border="1" data-bbox="308 981 1270 1275"> <thead> <tr> <th colspan="2" data-bbox="308 981 1270 1012">Режим</th> </tr> </thead> <tbody> <tr> <td data-bbox="308 1012 495 1116">Авто</td> <td data-bbox="495 1012 1270 1116">Автоматический вывод в порядке HE-AAC > Dolby Digital+ > Dolby Digital > MPEG. (Кроме Италии) Автоматический вывод в порядке HE-AAC > Dolby Digital+ > MPEG > Dolby Digital. (Только Италия)</td> </tr> <tr> <td data-bbox="308 1116 495 1244">HE-AAC, Dolby Digital+, Dolby Digital, MPEG</td> <td data-bbox="495 1116 1270 1244">Предоставляет пользователю возможность выбора необходимого типа звука. Например. При выборе параметра MPEG всегда выполняется вывод MPEG. Если MPEG не поддерживается, в этом случае устанавливается другой тип звука.</td> </tr> </tbody> </table> <p style="text-align: right;">См. стр 76. (Выбор языка звучания)</p>			Режим		Авто	Автоматический вывод в порядке HE-AAC > Dolby Digital+ > Dolby Digital > MPEG . (Кроме Италии) Автоматический вывод в порядке HE-AAC > Dolby Digital+ > MPEG > Dolby Digital . (Только Италия)	HE-AAC, Dolby Digital+, Dolby Digital, MPEG	Предоставляет пользователю возможность выбора необходимого типа звука. Например. При выборе параметра MPEG всегда выполняется вывод MPEG . Если MPEG не поддерживается, в этом случае устанавливается другой тип звука.			
Режим												
Авто	Автоматический вывод в порядке HE-AAC > Dolby Digital+ > Dolby Digital > MPEG . (Кроме Италии) Автоматический вывод в порядке HE-AAC > Dolby Digital+ > MPEG > Dolby Digital . (Только Италия)											
HE-AAC, Dolby Digital+, Dolby Digital, MPEG	Предоставляет пользователю возможность выбора необходимого типа звука. Например. При выборе параметра MPEG всегда выполняется вывод MPEG . Если MPEG не поддерживается, в этом случае устанавливается другой тип звука.											

Прием стереопрограмм и программ, передаваемых на двух языках (только в аналоговом режиме)

Когда программа выбрана, информация о звуке, транслируемом станцией, появляется вместе с номером программы и названием станции.

- 1 Нажмите **Q. MENU**, затем нажмите «Навигация» для доступа к **Аудио** или **Язык аудио** и нажмите **OK**.
- 2 С помощью кнопок навигации перейдите к выходу звукового сигнала и нажмите **OK**.

Вещание	Экранный дисплей
Моно	MONO
Сtereo	STEREO
Два	DUAL I , DUAL II , DUAL I + II

- **Установка монофонического звука**

При слабом приеме стереосигнала можно переключиться на монофонический звук. При приеме монофонического сигнала повышается чистота звучания.

- **Выбор языка для программы, передаваемой на двух языках**

Если программу можно принимать на двух языках (двухязычная программа), вы можете переключиться на DUAL I, DUAL II или DUAL I+II.

DUAL I Динамики воспроизводят основной язык.

DUAL II Громкоговорители воспроизводят второй язык.

DUAL I+I Один громкоговоритель воспроизводит основной язык, а второй громкоговоритель воспроизводит второй язык.

Прием передач, передаваемых в системе звукового сопровождения NICAM (только в аналоговом режиме)

Если телевизор оснащен приемником NICAM, доступен прием сигнала высококачественного цифрового звука.

Выход звукового сигнала можно выбрать в зависимости от типа принимаемой передачи.

- 1 При приеме моносигнала **NICAM** можно выбрать режим **NICAM MONO** или **FM MONO**.
- 2 При приеме стереосигнала **NICAM** можно выбрать режим **NICAM STEREO** или **FM MONO**. Если стереосигнал является слабым, выберите режим **FM MONO**.
- 3 При получении сигнала **NICAM dual** можно выбрать режимы **NICAM DUAL I**, **NICAM DUAL II**, **NICAM DUAL I+II** или **FM MONO**.

Выбор выходного сигнала звукового сопровождения

В режиме AV, Компонент, RGB или HDMI можно осуществлять переключение выходного звукового сигнала, подаваемого на правый и левый громкоговорители.

Выберите выход для передачи звука

L+R. Звуковой сигнал, подключенный к левому аудиовходу (L), подается на левый громкоговоритель, а звуковой сигнал, подключенный к правому аудиовходу (R), подается на правый громкоговоритель.

L+L. Звуковой сигнал, подключенный к левому аудиовходу (L), подается на левый и правый громкоговорители.

R+R. Звуковой сигнал, подключенный к правому аудиовходу (R), подается на левый и правый громкоговорители.

Параметры меню ВРЕМЯ

- 1 Для доступа к главным меню нажмите кнопку **Home**.
- 2 С помощью кнопок навигации перейдите к **ВРЕМЯ** и нажмите **OK**.
- 3 С помощью кнопок навигации перейдите к необходимой настройке или параметру и нажмите **OK**.
- Для возврата к предыдущему уровню нажмите **НАЗАД**.
- 4 После завершения нажмите **ВЫХОД**.

- Приведенное изображение может отличаться от вашего телевизора.

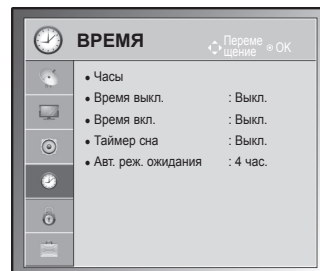

Ниже приведено описание доступных параметров звука.

Настройка	Описание										
Часы	<p>Настройка времени, даты, часового пояса и функции выбора летнего времени. Установка времени выполняется автоматически в соответствии с сигналом цифрового канала, содержащего информацию, предоставляемую станцией вещания. В противном случае установите время и дату вручную.</p> <div style="border: 1px solid gray; padding: 10px; margin-top: 10px;"> <p>! ПРИМЕЧАНИЕ</p> <ul style="list-style-type: none"> • Время на телевизоре устанавливается с помощью информации о смещении и данных о времени GMT (среднее время по Гринвичу), которые поступают с телевизионным сигналом, и время устанавливается автоматически цифровым сигналом. • Если для названия города в параметре «Часовой пояс» указан сдвиг, то местное время этого города можно изменить на 1 час. • В меню Часовой пояс можно задать режим Авто. </div> <div style="margin-top: 10px;"> <table border="1" style="display: inline-table; vertical-align: top;"> <thead> <tr> <th>Часовой пояс</th> </tr> </thead> <tbody> <tr><td>Магадан, Камчатка</td></tr> <tr><td>Владивосток</td></tr> <tr><td>Якутск</td></tr> <tr><td>Иркутск</td></tr> <tr><td>Красноярск</td></tr> <tr><td>Омск</td></tr> <tr><td>Екатеринбург</td></tr> <tr><td>Москва, Самара</td></tr> <tr><td>Калининград</td></tr> </tbody> </table> <div style="display: inline-block; vertical-align: top; margin-left: 10px;"> <p>В данной таблице приведен список часовых поясов в 9 областях на территории России. При выборе пользователем часового пояса своей области время для соответствующей области устанавливается автоматически.</p> <p>Тем не менее, даже если пользователь указал свою область, но смещение местного времени станцией вещания не указано или информация о регионе не соответствует действительности, для настройки времени пользователь может вручную указать смещение в разделе часовых поясов.</p> </div> </div>	Часовой пояс	Магадан, Камчатка	Владивосток	Якутск	Иркутск	Красноярск	Омск	Екатеринбург	Москва, Самара	Калининград
Часовой пояс											
Магадан, Камчатка											
Владивосток											
Якутск											
Иркутск											
Красноярск											
Омск											
Екатеринбург											
Москва, Самара											
Калининград											

Настройка	Описание
Время выкл./ Время вкл.	<p>Настройка времени автоматического включения и выключения телевизора. Для использования данной функции требуется предварительно установить текущую дату и время.</p> <p>! ПРИМЕЧАНИЕ</p> <ul style="list-style-type: none"> • Если включение телевизора было выполнено с помощью функции «Время вкл.», но в течение двух часов не была нажата ни одна кнопка, телевизор будет автоматически переведен в режим ожидания. (за исключением 22/26/32LK335C, 32/37/42LK455C, 19/22/26/32LV255C, 32/37/42/47LV355C, 32/37/42LK469C, 32/37/42/47LV369C) • Если функции автоматического выключения и включения установлены на одно и то же время, то срабатывает функция таймера выключения.
Таймер сна	<p>Установка периода времени перед выключением телевизора. Если телевизор был выключен, а затем снова включен, функция таймера сна отключается.</p>
Авт. реж. ожидания(в зависимости от модели)	<p>Если при включенной функции автоматического перехода в режим ожидания вы не нажимаете никаких кнопок, телевизор автоматически переключается в режим ожидания.</p> <p>! ПРИМЕЧАНИЕ</p> <ul style="list-style-type: none"> • Эта функция не работает в режиме Магазин демо или во время обновления ПО.

Параметры меню БЛОКИРОВКА

- Приведенное изображение может отличаться от вашего телевизора.

- 1 Нажмите **Главное меню** для доступа к главным меню.
- 2 С помощью кнопок навигации перейдите к **БЛОКИРОВКА** и нажмите **ОК**.
- 3 С помощью кнопок навигации перейдите к необходимой настройке или параметру и нажмите **ОК**.
- Для возврата к предыдущему уровню нажмите **НАЗАД**.
- 4 После завершения нажмите **ВЫХОД**.

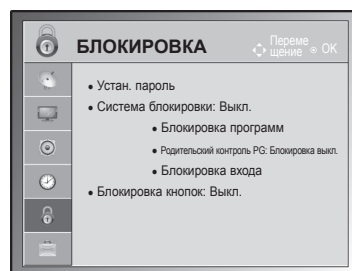

Ниже приведено описание доступных параметров блокировки.

Настройка	Описание
Система блокировки	Включение и отключение системы блокировки.
Устан. пароль	Смена пароля из 4 цифр. PIN-код по умолчанию "0 0 0 0". Если в меню «Страна» выбрана Франция, вместо пароля «0», «0», «0», «0» следует ввести «1», «2», «3», «4». Если в меню «Страна» выбрана Франция, невозможно задать пароль «0», «0», «0», «0». Если вы забыли свой пароль, нажмите на пульте дистанционного управления «0», «3», «2», «5».
Блокировка программ	Блокировка программ с запрещенным для детей содержанием с помощью нажатия зеленой кнопки. Перед названиями заблокированных программа отображается значок блокировки. Выбор программы доступен, но при этом будет отображаться пустой экран и отсутствовать звук. Для просмотра заблокированного канала необходимо ввести пароль. Данная функция доступна, когда для параметра Система блокировки установлено значение «Вкл.».
Родительский контроль PG (ТОЛЬКО В ЦИФРОВОМ РЕЖИМЕ)	Эта функция работает в соответствии с информацией, полученной с телестанции. Таким образом, если сигнал содержит неверную информацию, эта функция работать не будет. Для доступа к этому меню требуется пароль. Телевизор запрограммирован так, что помнит последний использованный режим даже после выключения. Позволяет предотвратить просмотр детьми программ для взрослых в зависимости от установленного предела рейтинга. Введите пароль для просмотра программы с установленным рейтингом. Рейтинг отличается в зависимости от страны.
Блокировка входа	Блокировка источников входного сигнала. Данная функция доступна, когда для параметра Система блокировки установлено значение «Вкл.».
Блокировка кнопок	Установка и снятие блокировки кнопок телевизора.

Параметры ОПЦИИ

- 1 Нажмите **Главное меню** для доступа к главным меню.
- 2 С помощью кнопок навигации выберите **ОПЦИИ** и нажмите **ОК**.
- 3 С помощью кнопок навигации перейдите к необходимой настройке или параметру и нажмите **ОК**.
- Для возврата к предыдущему уровню нажмите **НАЗАД**.
- 4 После завершения нажмите **ВЫХОД**.

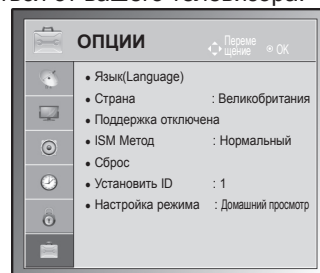

- Приведенное изображение может отличаться от вашего телевизора.



Ниже приведено описание доступных общих параметров.

Настройка	Описание																
Язык	Выбор языка звучания или отображения.																
	Опции																
	Язык меню	Выберите нужный язык.															
	Язык аудио	<p>Функция «Аудио» позволяет выбрать для аудиосигнала нужный язык. Если звуковые данные на выбранном языке не передаются, то данные будут воспроизведены на языке по умолчанию.</p> <p>Выбор языка экранного меню или страны</p> <table border="1"> <thead> <tr> <th>Дисплей</th> <th>Состояние</th> </tr> </thead> <tbody> <tr> <td>-</td> <td>Отсутствует</td> </tr> <tr> <td>MPEG</td> <td>Звук MPEG</td> </tr> <tr> <td>D</td> <td>Звук Dolby Digital</td> </tr> <tr> <td>ABC</td> <td>Звук для людей с нарушением зрения</td> </tr> <tr> <td>ABC</td> <td>Звук для людей с нарушением слуха</td> </tr> <tr> <td>D+</td> <td>Звук Dolby Digital Plus</td> </tr> <tr> <td>HE-AAC</td> <td>Звук HE-AAC</td> </tr> </tbody> </table>	Дисплей	Состояние	-	Отсутствует	MPEG	Звук MPEG	D	Звук Dolby Digital	ABC	Звук для людей с нарушением зрения	ABC	Звук для людей с нарушением слуха	D+	Звук Dolby Digital Plus	HE-AAC
Дисплей	Состояние																
-	Отсутствует																
MPEG	Звук MPEG																
D	Звук Dolby Digital																
ABC	Звук для людей с нарушением зрения																
ABC	Звук для людей с нарушением слуха																
D+	Звук Dolby Digital Plus																
HE-AAC	Звук HE-AAC																
Язык субтитров	<p>Функция «Субтитры» используется при трансляции субтитров на двух и более языках. Если трансляция субтитров/телетекста на выбранном языке невозможна, то они отображаются на языке, заданном по умолчанию.</p> <p>Сведения на экране языка субтитров</p> <table border="1"> <thead> <tr> <th>Дисплей</th> <th>Состояние</th> </tr> </thead> <tbody> <tr> <td>-</td> <td>Отсутствует</td> </tr> <tr> <td>ТХТ</td> <td>Субтитры телетекста</td> </tr> <tr> <td>ABC</td> <td>Субтитры для слабослышащих</td> </tr> </tbody> </table>	Дисплей	Состояние	-	Отсутствует	ТХТ	Субтитры телетекста	ABC	Субтитры для слабослышащих								
Дисплей	Состояние																
-	Отсутствует																
ТХТ	Субтитры телетекста																
ABC	Субтитры для слабослышащих																
Язык текста	В цифровом режиме воспользуйтесь функцией выбора языка телетекста, если доступны два и более языка трансляции. Если телетекст на выбранном языке не транслируется, отображается страница телетекста на языке, установленном по умолчанию.																
<p>ПРИМЕЧАНИЕ</p> <ul style="list-style-type: none"> • Когда предпочтительные языки для аудио, субтитров и телетекста недоступны, можно выбрать язык из второй категории. • Звук/субтитры можно отображать в более простой форме с помощью 1-3 символов, которые передает поставщик услуг. • Если выбран добавочный звук (звук для слабослышащих или слабовидящих), то он может воспроизводиться как часть основного звука. 																	

Настройка	Описание												
Страна	<p>Выбор нужной страны.</p> <div style="border: 1px solid black; padding: 10px; margin-top: 10px;"> <p>! ПРИМЕЧАНИЕ</p> <ul style="list-style-type: none"> • Если настройка с помощью руководства по установке не окончена, была нажата кнопка BACK или время ожидания индикации на экране истекло, то при каждом включении телевизора до завершения настройки будет появляться установочное меню. • Если выбрано неверное название страны, могут возникнуть некоторые проблемы с отображением телетекста. • Функция CI (общий интерфейс) может быть недоступна в зависимости от условий телевидения в стране. • Кнопки управления режимом DTV могут не работать в зависимости от условий телевидения в стране. • В странах с недостаточно проработанными правилами цифрового телевидения некоторые функции DTV могут не работать. • Значение страны «Великобритания» активируется только в Великобритании. • Если в качестве страны выбрано «--», будут доступны программы европейского стандарта цифрового телевидения, однако некоторые функции DTV могут не работать. </div>												
Специальные возможности (ТОЛЬКО В ЦИФРОВОМ РЕЖИМЕ)	<p>Опции</p> <table border="1" style="width: 100%; border-collapse: collapse;"> <tr> <td data-bbox="296 765 546 795">Для плохо слышащих</td> <td colspan="2" data-bbox="546 765 1232 795">Эта функция предназначена для людей с нарушениями слуха.</td> </tr> <tr> <td data-bbox="296 795 546 950">Описание аудио</td> <td colspan="2" data-bbox="546 795 1232 950">Эта функция, предназначенная для слабослышащих людей, добавляет звуковое описание текущих изменений в изображении телепрограммы к основному звуку. Если для параметра «Описание аудио» установлено значение «Вкл.», основной звук и звуковое описание воспроизводятся на каналах с поддержкой звукового описания.</td> </tr> <tr> <td data-bbox="296 950 546 981">Громкость</td> <td data-bbox="546 950 696 981"></td> <td data-bbox="696 950 1232 981">Изменение громкости описания аудио</td> </tr> <tr> <td data-bbox="296 981 546 1039">Звуковой сигнал</td> <td data-bbox="546 981 696 1039"></td> <td data-bbox="696 981 1232 1039">Подача звукового сигнала при выборе программы с информацией в режиме описания аудио</td> </tr> </table>	Для плохо слышащих	Эта функция предназначена для людей с нарушениями слуха.		Описание аудио	Эта функция, предназначенная для слабослышащих людей, добавляет звуковое описание текущих изменений в изображении телепрограммы к основному звуку. Если для параметра « Описание аудио » установлено значение «Вкл.», основной звук и звуковое описание воспроизводятся на каналах с поддержкой звукового описания.		Громкость		Изменение громкости описания аудио	Звуковой сигнал		Подача звукового сигнала при выборе программы с информацией в режиме описания аудио
Для плохо слышащих	Эта функция предназначена для людей с нарушениями слуха.												
Описание аудио	Эта функция, предназначенная для слабослышащих людей, добавляет звуковое описание текущих изменений в изображении телепрограммы к основному звуку. Если для параметра « Описание аудио » установлено значение «Вкл.», основной звук и звуковое описание воспроизводятся на каналах с поддержкой звукового описания.												
Громкость		Изменение громкости описания аудио											
Звуковой сигнал		Подача звукового сигнала при выборе программы с информацией в режиме описания аудио											
Метод ISM (только плазменные телевизоры)	<p>Длительное размещение статичных изображений на экране может привести к появлению их фантомного изображения даже после смены изображения. Не допускайте, чтобы статичные изображения оставались на экране длительное время.</p> <p>Опции</p> <table border="1" style="width: 100%; border-collapse: collapse;"> <tr> <td data-bbox="296 1182 546 1278">White Wash</td> <td colspan="2" data-bbox="546 1182 1232 1278">Статичные изображения удаляются с экрана с помощью функции White wash. Примечание. Прочно закрепившиеся изображения могут не очиститься полностью с помощью функции White Wash.</td> </tr> <tr> <td data-bbox="296 1278 546 1375">Орбитер</td> <td colspan="2" data-bbox="546 1278 1232 1375">Убрать фантомные изображения можно с помощью орбитера. Но лучше не оставлять на долгое время статичные изображения на экране. Чтобы избежать фиксирования изображений на экране, экран смещается каждые 2 минуты.</td> </tr> <tr> <td data-bbox="296 1375 546 1479">Colour Wash</td> <td colspan="2" data-bbox="546 1375 1232 1479">При смещении изображения попеременно отображаются цветной и белый шаблон изображения. Сложно понять, остается ли на экране фантомное изображение при его текущем удалении и работе цветного шаблона.</td> </tr> </table>	White Wash	Статичные изображения удаляются с экрана с помощью функции White wash. Примечание. Прочно закрепившиеся изображения могут не очиститься полностью с помощью функции White Wash.		Орбитер	Убрать фантомные изображения можно с помощью орбитера. Но лучше не оставлять на долгое время статичные изображения на экране. Чтобы избежать фиксирования изображений на экране, экран смещается каждые 2 минуты.		Colour Wash	При смещении изображения попеременно отображаются цветной и белый шаблон изображения. Сложно понять, остается ли на экране фантомное изображение при его текущем удалении и работе цветного шаблона.				
White Wash	Статичные изображения удаляются с экрана с помощью функции White wash. Примечание. Прочно закрепившиеся изображения могут не очиститься полностью с помощью функции White Wash.												
Орбитер	Убрать фантомные изображения можно с помощью орбитера. Но лучше не оставлять на долгое время статичные изображения на экране. Чтобы избежать фиксирования изображений на экране, экран смещается каждые 2 минуты.												
Colour Wash	При смещении изображения попеременно отображаются цветной и белый шаблон изображения. Сложно понять, остается ли на экране фантомное изображение при его текущем удалении и работе цветного шаблона.												

Настройка	Описание				
Индикатор питания (только ЖК-телевизоры/ЖК-телевизоры с LED-подсветкой)	Включение и выключение индикаторов телевизора. При выборе режима 3D индикатор питания выключается автоматически.				
	Опции				
	<table border="1"> <tr> <td>В режиме ожидания</td> <td>Включение и выключение индикаторов в режиме ожидания.</td> </tr> <tr> <td>При выкл. ТВ</td> <td>Включение и выключение индикаторов при включении питания.</td> </tr> </table>	В режиме ожидания	Включение и выключение индикаторов в режиме ожидания.	При выкл. ТВ	Включение и выключение индикаторов при включении питания.
В режиме ожидания	Включение и выключение индикаторов в режиме ожидания.				
При выкл. ТВ	Включение и выключение индикаторов при включении питания.				
Служба данных (только для Ирландии).	С помощью этой функции пользователи могут выбрать MHEG (цифровой телетекст) или Teletext, если оба пункта доступны одновременно.				
Заводские настройки	<p>Эта функция инициализирует все настройки.</p> <div style="border: 1px solid black; padding: 10px; margin: 10px 0;"> <p> ПРИМЕЧАНИЕ</p> <ul style="list-style-type: none"> • Если для параметра Система блокировки установлено значение «Вкл.» и вы забыли пароль, нажмите на пульте управления кнопки 0, 3, 2, 5. </div>				
Установить ID	Добавление идентификатора для подключенных устройств				
Настройка режима	По умолчанию установлено « Домашний просмотр ». Для обеспечения наилучшего качества изображения в домашней обстановке рекомендуется выбирать режим Домашний просмотр .				
	Опции				
	<table border="1"> <tr> <td>Домашний просмотр</td> <td>Выбор для просмотра в домашней обстановке.</td> </tr> <tr> <td>Магазин демо</td> <td>Выбор для использования в торговых помещениях.</td> </tr> </table>	Домашний просмотр	Выбор для просмотра в домашней обстановке.	Магазин демо	Выбор для использования в торговых помещениях.
	Домашний просмотр	Выбор для просмотра в домашней обстановке.			
Магазин демо	Выбор для использования в торговых помещениях.				
<table border="1"> <tr> <td>Демонстрационный режим.</td> <td>Выбор для демонстрации специальных функций телевизора. Чтобы отключить демонстрационный режим, нажмите любую кнопку, кроме кнопок регулировки громкости и «Mute».</td> </tr> </table> <div style="border: 1px solid black; padding: 10px; margin: 10px 0;"> <p> ПРИМЕЧАНИЕ</p> <ul style="list-style-type: none"> • Нельзя использовать параметр Демонстрационный режим в режиме Домашний просмотр. • В режиме Магазин демо демонстрационный режим автоматически включен. • Если параметр Демонстрационный режим отключен в режиме Магазин демо, демонстрационный режим не запускается и переустанавливается только изображение. • В демонстрационном режиме экран возвращается на стандартные настройки автоматически через 5 минут. </div>	Демонстрационный режим.	Выбор для демонстрации специальных функций телевизора. Чтобы отключить демонстрационный режим, нажмите любую кнопку, кроме кнопок регулировки громкости и «Mute».			
Демонстрационный режим.	Выбор для демонстрации специальных функций телевизора. Чтобы отключить демонстрационный режим, нажмите любую кнопку, кроме кнопок регулировки громкости и «Mute».				

Настройка сети

(в зависимости от модели)

- 1 Нажмите **Главное меню** для доступа к главным меню.
- 2 С помощью кнопок навигации перейдите к элементу **СЕТЬ** и нажмите **ОК**.
- 3 Нажимайте кнопки навигации, чтобы перейти к нужной настройке или опции, и нажмите кнопку **ОК**.
- Чтоб вернуться на предыдущий уровень, нажмите кнопку **НАЗАД**.
- 4 После завершения нажмите **EXIT (ВЫХОД)**.

Далее описываются доступные настройки сети.

Настройка	Описание
Установки сети	Настройте сеть (см. стр.53).
Состояние сети	Выведите состояние сети на экран (см. стр.54).

- Приведенное изображение может отличаться от вашего телевизора.

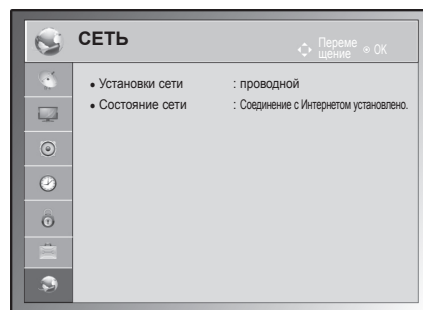

УСТАНОВЛЕНИЕ СОЕДИНЕНИЙ

Подключите к телевизору различные внешние устройства и переключайте режимы источников для выбора внешнего устройства. Для получения дополнительной информации о подключении внешнего устройства см. руководства пользователя каждого устройства.

Доступно подключение следующих внешних устройств: ресиверов HD, DVD-проигрывателей, видеомагнитофонов, аудиосистем, устройств хранения данных USB, ПК, игровых приставок и т. д.



ПРИМЕЧАНИЕ

- При записи программы с помощью устройства записи DVD или видеомагнитофона проверьте подключение к телевизору устройства записи DVD или видеомагнитофона с помощью кабеля входного сигнала телевизора. Для получения дополнительной информации о записи см. руководство пользователя подключенного устройства.
- Процесс подключения внешнего устройства отличается в зависимости от модели.
- Подключите внешние устройства независимо от порядка расположения разъемов телевизора.

Общие сведения о подключении

Подключите различные внешние устройства к разъемам на задней панели телевизора.

- 1 Найдите внешнее устройство, которое необходимо подключить к телевизору, как показано на рисунке.
- 2 Проверьте тип подключения внешнего устройства.
- 3 Перейдите к соответствующему рисунку и проверьте данные подключения.

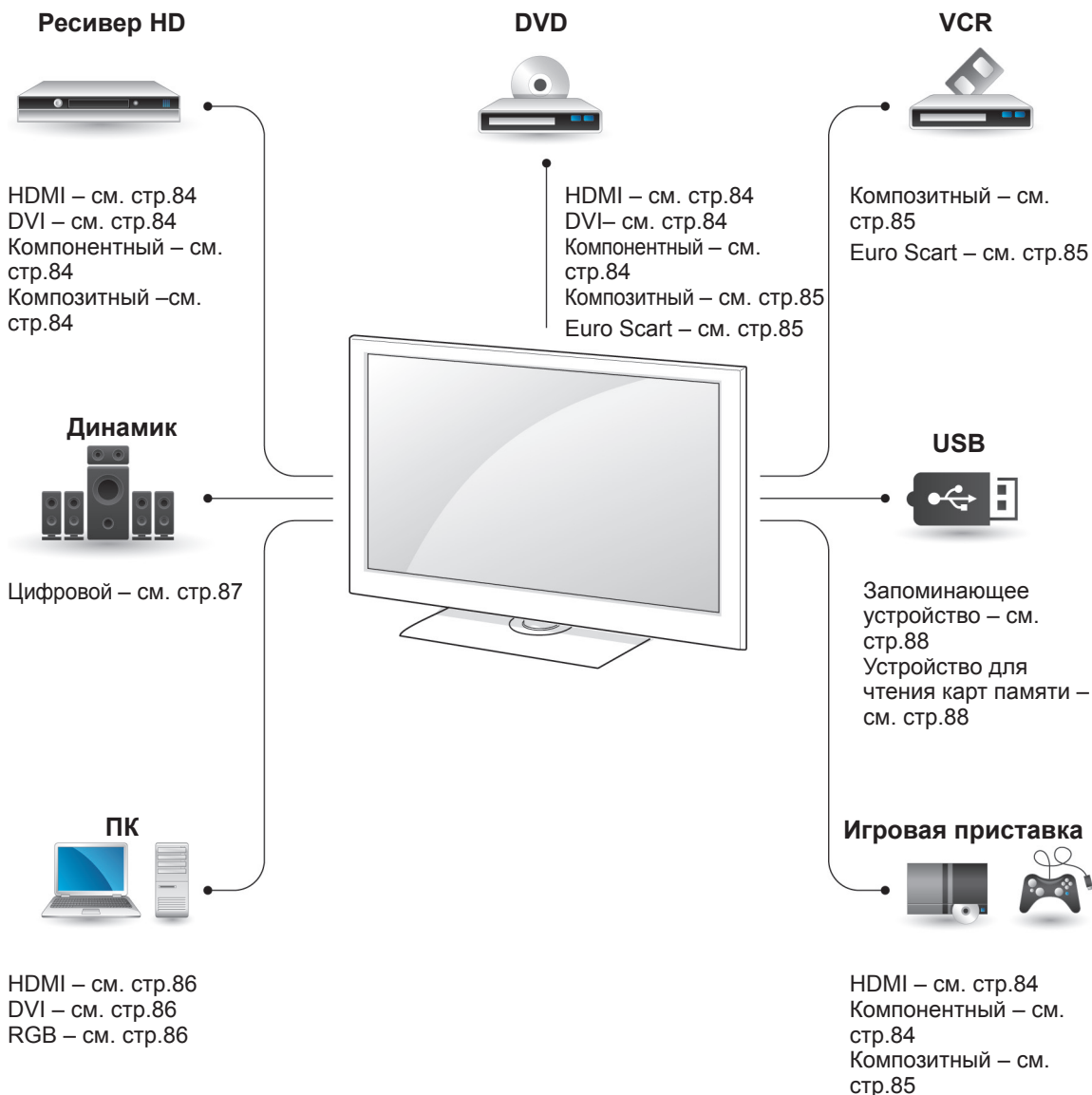

! ПРИМЕЧАНИЕ

- При подключении к телевизору игровой приставки используйте кабель, который поставляется в комплекте игровой приставки.

- В этом разделе **УСТАНОВКА ПОДКЛЮЧЕНИЯ** большинство рисунков соответствует моделям 50/60PZ55**.
- Приведенное изображение может отличаться от вашего телевизора.

Подключение ресивера HD, DVD-проигрывателя или видеомэгнифона

Подключите к телевизору ресивер HD, DVD-проигрыватель или видеомэгнифон и выберите соответствующий режим источника.

Подключение HDMI

Передача цифровых видео и аудио сигналов от внешнего устройства на телевизор. Подключите внешнее устройство к телевизору с помощью кабеля HDMI, как показано на следующем рисунке.

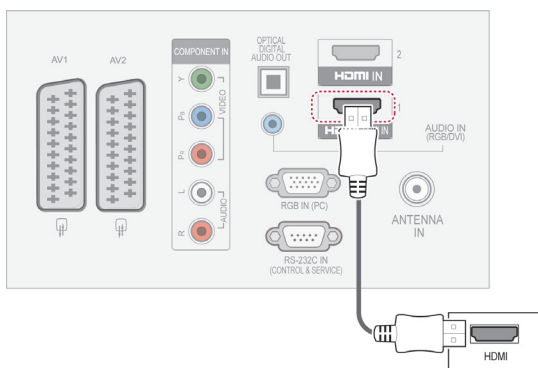

! ПРИМЕЧАНИЕ

- С помощью кабеля HDMI телевизор может одновременно принимать видео- и аудиосигналы.
- Если DVD-проигрыватель не поддерживает функцию автоматической настройки HDMI, необходимо установить выходное разрешение вручную.
- Убедитесь, что используется высокоскоростной кабель HDMI. В противном случае изображение на экране может мерцать или отсутствовать. Используйте высокоскоростной кабель HDMI.

Подключение DVI к HDMI

Передача цифрового видеосигнала от внешнего устройства на телевизор. Подключите внешнее устройство к телевизору с помощью кабеля DVI-HDMI, как показано на следующем рисунке. Для передачи аудиосигнала, подключите аудиокабель.

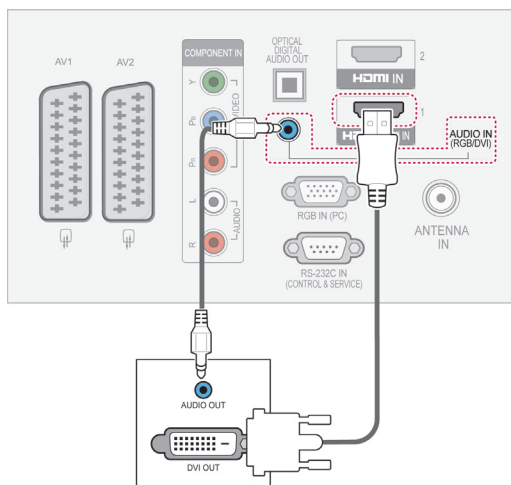

Установка компонентного подключения

Передача аналоговых видео- и аудиосигналов от внешнего устройства на телевизор. Подключите внешнее устройство к телевизору с помощью компонентного кабеля, как показано на следующем рисунке.

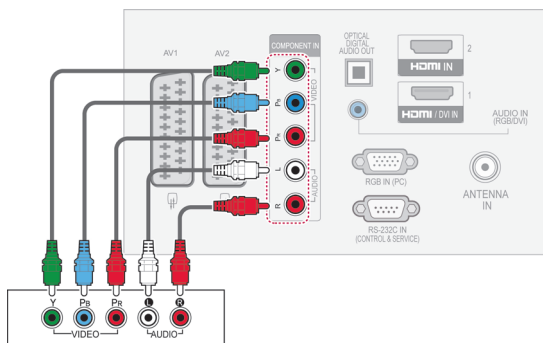

Подключение с помощью Euro Scart

Передача аналоговых видео- и аудиосигналов с внешнего устройства на телевизор. Подключите внешнее устройство к телевизору с помощью кабеля Euro Scart, как показано на следующем рисунке. Для просмотра изображения с прогрессивным сканированием используйте кабель Euro Scart.

(только плазменные телевизоры)

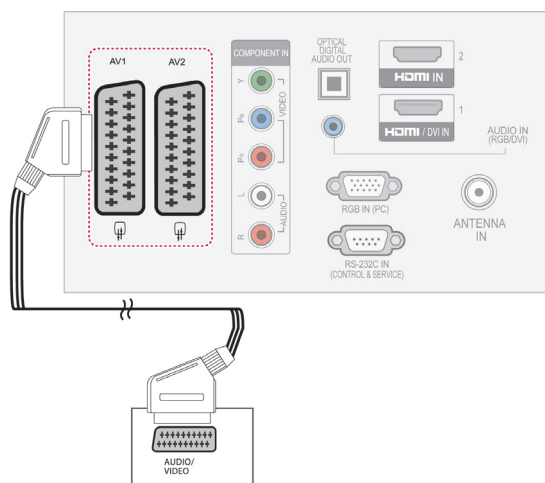

Тип выхода Текущий входной режим	AV1 (ТВ-выход ¹)	AV2 (Выход монитора ²)
Цифровое ТВ	X	O
Аналоговое ТВ, AV	Аналоговое ТВ	O
Компонентный/RGB	Аналоговое ТВ	X
HDMI	Аналоговое ТВ	X

- 1 ТВ-выход : вывод аналоговых телевизионных сигналов.
- 2 Выход монитора : вывод текущего изображения экрана.

ПРИМЕЧАНИЕ

- Используемый кабель Scart Euro должен иметь защиту сигнала.
- При просмотре цифрового ТВ в режиме 3D-изображения выходные сигналы монитора/ТВ не смогут выводиться через кабель SCART.(только для моделей с поддержкой 3D)
- Если включить режим 3D во время выполнения запланированной записи с цифрового ТВ, выходные сигналы монитора не смогут выводиться через кабель SCART, и запись не удастся выполнить.(только для моделей с поддержкой 3D)

(только ЖК-телевизоры/ЖК-телевизоры с LED-подсветкой)

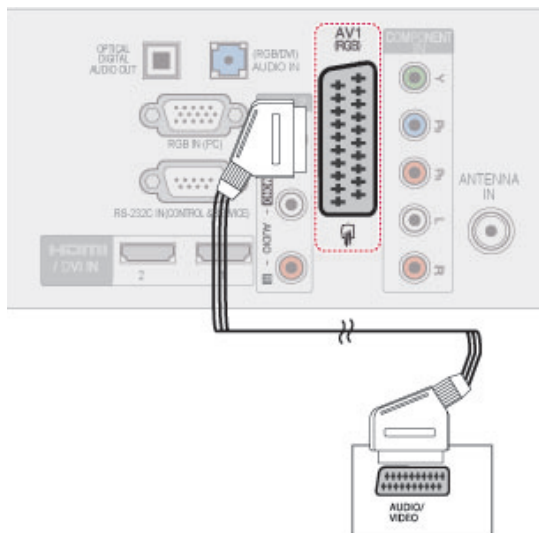

Тип выхода Текущий входной режим	AV1 (ТВ-выход ¹)
Цифровое ТВ	Цифровое ТВ
Аналоговое ТВ, AV	Аналоговое ТВ
Компонентный/RGB	Аналоговое ТВ
HDMI	Аналоговое ТВ

1 ТВ-выход. Вывод аналогового или цифрового ТВ-сигнала.

ПРИМЕЧАНИЕ

- Используемый кабель Scart Euro должен иметь защиту сигнала.
- При просмотре цифрового ТВ в режиме 3D-изображения выходные сигналы ТВ не смогут выводиться через кабель SCART.(только для моделей с поддержкой 3D)

Установка композитного подключения

Передача аналоговых видео- и аудиосигналов от внешнего устройства на телевизор. Подключите внешнее устройство к телевизору с помощью композитного кабеля, как показано на следующем рисунке.

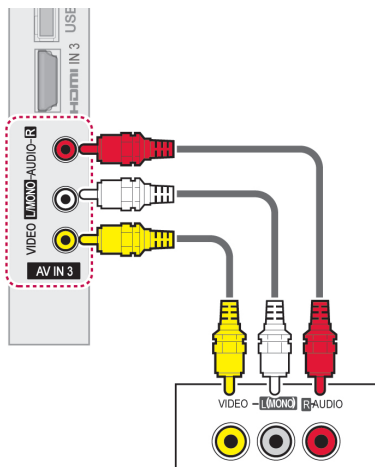

ПРИМЕЧАНИЕ

- Если подключен видеомаягнитофон с моно звуком подсоедините аудиокабель к разъему **AUDIO L/MONO** телевизора.

Подключение к PC

ПРИМЕЧАНИЕ

- Для получения наилучшего качества изображения рекомендуется подключать телевизор через HDMI.

Подключение HDMI

Передача цифрового аудио- и видеосигнала с компьютера на телевизор. Подключите компьютер к телевизору с помощью кабеля HDMI, как это показано на следующем рисунке.

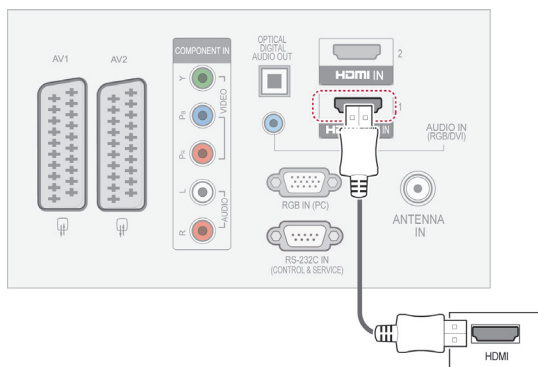

Подключение DVI к HDMI

Передача цифрового видеосигнала с компьютера на телевизор. Подключите компьютер к телевизору с помощью кабеля DVI-HDMI, как это показано на следующем рисунке. Для передачи аудиосигнала, подключите аудиокабель.

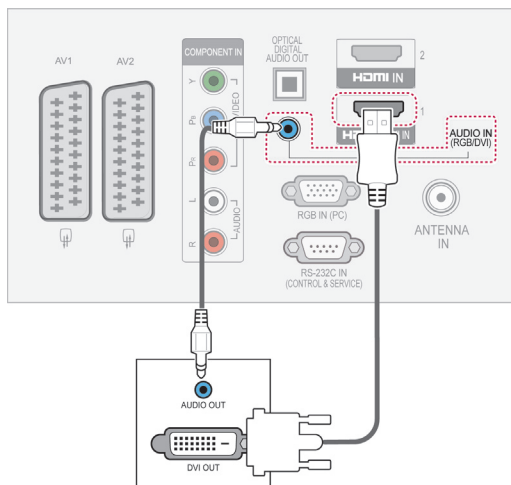

Подключение RGB

Передача аналогового видеосигнала от внешнего устройства на телевизор. Подключите внешнее устройство к телевизору с помощью кабеля RGB, как это показано на следующем рисунке. Для передачи аудиосигнала, подключите аудиокабель.

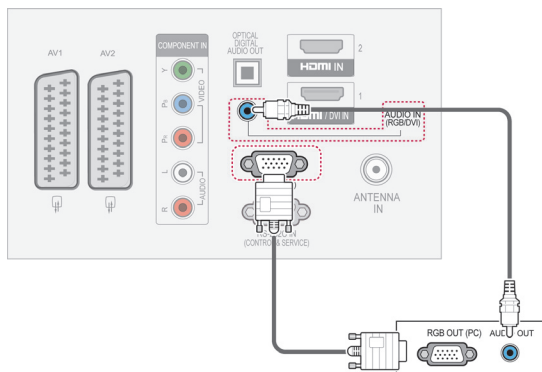

! ПРИМЕЧАНИЕ

- Не допускайте, чтобы статичные изображения оставались на экране длительное время. Статичные изображения могут зафиксироваться на экране. Всегда используйте заставку, когда это возможно.
- В режиме РС могут присутствовать помехи из-за разрешающей способности компьютера, контрастности или яркости. При наличии помех в режиме РС настройте компьютер на другое разрешение, частоту или отрегулируйте яркость и контрастность до получения чистого и четкого изображения. Если частоту изменить нельзя, замените саму графическую карту РС или проконсультируйтесь с ее изготовителем.
- Для частоты горизонтальной и вертикальной развертки используются различные формы сигнала синхронизации.
- Для режима ПК рекомендуется использовать настройки 1920x1080, 60 Гц (за исключением 442/50РТ****, 42/50РW****, 22/26/32LK33**, 19/26/32LV25**, 19/22LV23**), 1024x768, 60 Гц(только для 42/50РТ****, 42/50РW****) 1360 x768, 60 Гц(только для 22/26/32LK33**, 19/26/32LV25**, 19/22LV23**) обеспечивающие наилучшее качество изображения.
- Подключите кабель от выходного порта компьютера к HDMI IN (или HDMI/DVI IN) телевизора.
- Подключение аудиокабеля от компьютера к аудиовходу телевизора. (Аудиокабели не поставляются с телевизором.)
- При использовании звуковой карты настройте нужным образом звук на компьютере.
- Если видеокарта компьютера не может выводить аналоговый и цифровой сигнал RGB одновременно, подключите RGB (PC/Цифровое ТВ) или HDMI IN (или HDMI/DVI IN) для вывода изображения с компьютера на телевизор.
- При использовании кабеля HDMI/DVI режим DOS видеоплаты может не работать.
- При использовании слишком длинного кабеля RGB-ПК на экране могут возникнуть помехи. Рекомендуется использовать кабель длиной до 5 м. Это обеспечит наилучшее качество.

Подключение аудиосистемы

Используйте внешнюю аудиосистему вместо встроенного динамика.

! ПРИМЕЧАНИЕ

- Если вы используете не встроенный динамик, а внешнюю аудиосистему, выключите динамик телевизора.(см. стр.74)

Подключение устройства передачи цифрового оптического аудиосигнала

Передача цифрового аудиосигнала от телевизора внешнему устройству. Подключите внешнее устройство к телевизору с помощью оптического аудиокабеля, как показано на следующем рисунке.

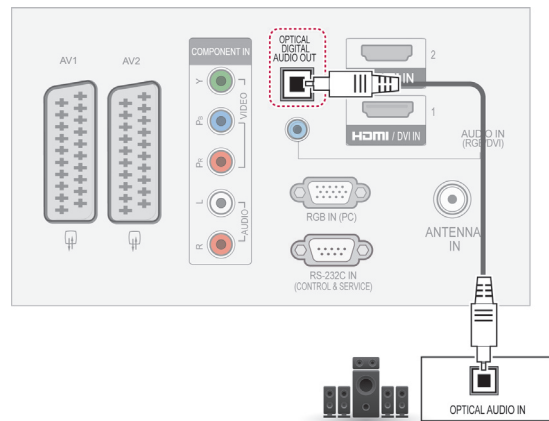

! ПРИМЕЧАНИЕ

- Не смотрите внутрь оптического выходного порта. Попадание лазерного луча в глаз может повредить зрение.

Подключение наушников

(Кроме моделей 42/50PT25**, 50/60PV25**, 42/50PT35**, 50PV35**, 50/60PZ25**, 42/50PW45**, 50/60PZ55**, 42/50PT45**)

Передача сигнала наушников от телевизора внешнему устройству. Подключите внешнее устройство к телевизору с помощью наушников, как показано на следующем рисунке.

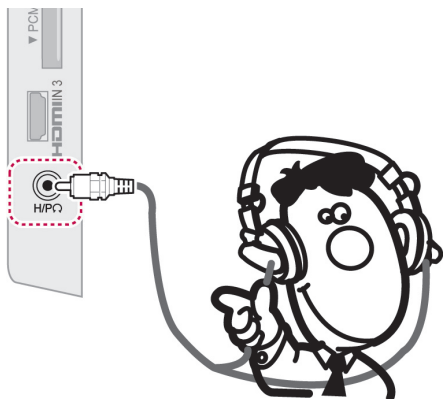

! ПРИМЕЧАНИЕ

- При подключении наушников элементы меню ЗВУК становятся недоступными.
- Если при подключенных наушниках изменить режим AV, изменение будет касаться только изображения, но не звука.
- При подключенных наушниках выход цифрового аудиосигнала недоступен.
- Сопротивление наушников: 16 Ω
- Максимальная мощность звука наушников: 10 мВт до 15 мВт
- Гнездо наушников: 0,35 см

Подключение накопителя USB

Подключите к телевизору USB-устройство хранения данных, такое как устройство флэш-памяти USB, внешний жесткий диск или USB-устройство для чтения карт памяти и откройте меню "Мои мультимедиа", чтобы воспользоваться различными мультимедийными файлами. См 55. раздел «Подключение устройств хранения USB» на стр 56. и «Обзор файлов».

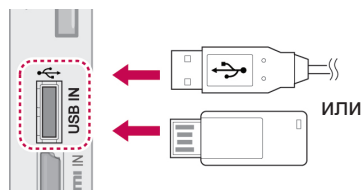

Подключение к модулю CI Module

Просмотр зашифрованных (платных) служб в режиме цифрового ТВ.
См стр. 38.

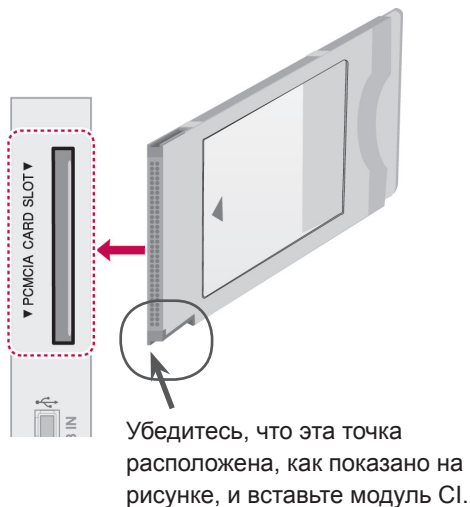

! ПРИМЕЧАНИЕ

- Проверьте, правильно ли установлен модуль CI в разъем для карты PCMCIA. Неправильная установка модуля может привести к повреждению телевизора и разъема для карты PCMCIA.

Подключение SIMPLINK

Для начала воспроизведения и управления A/B-устройством, подключенным с помощью кабеля HDMI и включения функции HDMI-CEC, используйте пульт ДУ телевизора. К телевизору можно подключить только устройства с поддержкой функции HDMI-CEC.

Подключите один конец кабеля HDMI к разъему HDMI/DVI IN или HDMI IN на задней панели ТВ, а другой конец кабеля — к устройству SIMPLINK.

При подключении к внешнему источнику сигнала по беспроводному соединению функция SIMPLINK не поддерживается.

ПРИМЕЧАНИЕ

- Если подключенное устройство не поддерживает HDMI-CEC, функция SIMPLINK будет недоступна.
- Для использования SIMPLINK требуется высокоскоростной кабель HDMI с функцией *CEC. (*CEC: контроль бытовой электроники (Consumer Electronics Control)).

Включение функции SIMPLINK

- 1 Для доступа к меню SIMPLINK нажмите SIMPLINK.
- 2 С помощью кнопок навигации перейдите к **Вкл.**
- 3 С помощью кнопок навигации перейдите к одному из следующих устройств и нажмите **ОК**.
 - Приведенное изображение может отличаться от вашего телевизора.

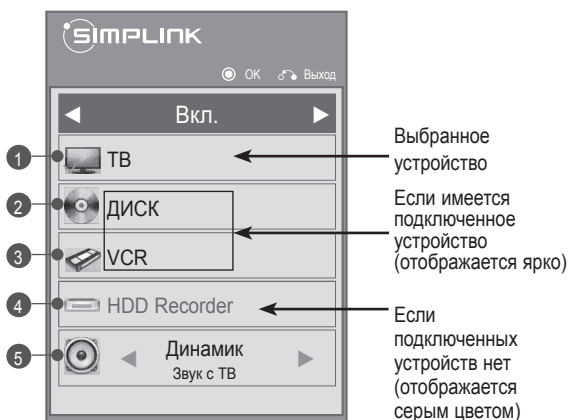

№	Описание
1	Возврат к ранее просматриваемому каналу.
2	Воспроизведение дисков. Если доступно несколько дисков, название диска отображается в нижней части экрана.
3	Управление подключенным видеомagneфоном.
4	Воспроизведение записей с жесткого диска. Управление записями, хранящимися на жестком диске.
5	Вывод звука на динамик домашнего кинотеатра/вывод звука на ТВ. Переключение выхода аудиосигнала от динамика домашнего кинотеатра на динамик ТВ, и наоборот.

- Рядом с выбранным устройством отображается флажок.
 - Доступные устройства выделены ярким цветом.
 - Недоступные устройства выделены серым цветом.
- 4 Управление выбранными A/B-устройствами.
 - **Прямое воспроизведение.** После подключения видеоустройств к ТВ можно непосредственно управлять этими устройствами и воспроизводить мультимедиа без дополнительных настроек.
 - **Выбор видеоустройства.** Позволяет выбрать одно из видеоустройств, подключенных к ТВ, и запустить его для воспроизведения записей.
 - **Воспроизведение с диска.** Управление подключенными A/B-устройствами осуществляется с помощью кнопок навигации и кнопок **ОК**, **▶**, **■**, **II**, **◀◀** и **▶▶**.
 - **Отключение всех устройств.** При отключении ТВ все подключенные к нему устройства также отключаются.
 - **Переключение аудиовыхода.** Предоставляет простой способ переключения аудиовыхода.
 - **Синхронное включение питания.** Когда подключенное к разъему HDMI устройство с поддержкой функции SIMPLINK начинает воспроизведение, телевизор включается автоматически.

ПРИМЕЧАНИЕ

- При изменении источника входного сигнала с помощью кнопки INPUT функция прогрессивного сканирования SIMPLINK выключится.
- При использовании устройства с функцией домашнего кинотеатра в качестве звукового устройства будет автоматически выбран динамик домашнего кинотеатра, а встроенный динамик выключится.
- Если подключенная система домашнего кинотеатра SIMPLINK не воспроизводит звук с телевизора, подключите разъем DIGITAL AUDIO OUT на задней панели телевизора к разъему DIGITAL AUDIO IN сзади устройства SIMPLINK с помощью оптического кабеля.

Телетекст

- Эта функция доступна не во всех странах. Телетекст — это бесплатная услуга, оказываемая большинством вещательных телевизионных станций. С ее помощью можно получать новости, актуальные сведения о погоде и программах, биржевые котировки и многое другое.

Декодер телетекста этого телевизора поддерживает системы простого, главного телетекста и быстрого текста. Простой режим (стандартный телетекст) состоит из ряда страниц, которые напрямую выбираются путем ввода соответствующего номера страницы. Главный и быстрый текст являются более современными системами телетекста, позволяющими быстро и легко находить нужную информацию, передаваемую в виде телетекста.

Включение и выключение

Для включения функции телетекста нажмите кнопку **ТЕХТ**. На экране телевизора появится первая или последняя выбранная страница телетекста.

В строке заголовка отображаются два номера страницы, название телевизионной станции, дата и время. Первый номер страницы соответствует номеру выбранной вами страницы, а второй номер страницы соответствует номеру текущей воспроизводимой страницы.

Для выключения функции телетекста нажмите кнопку **ТЕХТ**. При этом отобразится предыдущий режим просмотра.

Простой текст

Выбор страницы

- 1 Введите трехзначный номер нужной страницы с помощью кнопок с цифрами. Если во время ввода номера страницы вы нажали не ту кнопку, вы должны закончить ввод трехзначного номера, а затем снова ввести правильный номер страницы.
- 2 Кнопку **P** \wedge \vee можно использовать для выбора предыдущей или следующей страницы.

Главный текст

Для облегчения поиска информации, передаваемой с помощью телетекста, в нижней части экрана отображаются четыре цветных поля: красное, зеленое, желтое и синее. Желтое поле обозначает следующую группу, а синее поле обозначает следующий блок.

Выбор группы/блока/страницы

- 1 С помощью синей кнопки можно переходить от блока к блоку.
- 2 Используйте желтую кнопку для перехода на следующую группу с автоматическим переходом на следующий блок.
- 3 С помощью зеленой кнопки можно перейти на следующую страницу с автоматическим переходом на следующую группу.
- 4 Или используйте кнопку **P** \wedge . Красная кнопка позволяет вернуться к предыдущему выбору. Также можно использовать кнопку **P** \vee .

Прямой выбор страницы

Так же, как и в режиме телетекста ПРОСТОЙ, в режиме ГЛАВНЫЙ ТЕКСТ вы можете выводить на экран страницу телетекста с помощью прямого ввода трехзначного номера страницы.

Быстрый текст

Страницы телетекста имеют цветовой код, который отображается в нижней части экрана, и выбираются с помощью соответствующей цветной кнопки.

Выбор страницы

- 1 Нажмите кнопку **Т.ОПТ**, а затем с помощью кнопок навигации выберите меню . Отображается страница с указателем.
- 2 Можно выбрать страницы, имеющие цветовой код, показанный в нижней строчке, с помощью соответствующих цветных кнопок.
- 3 Так же, как и в режиме телетекста ПРОСТОЙ, в режиме телетекста БЫСТРЫЙ ТЕКСТ можно выбрать страницу телетекста путем ввода трехзначного номера страницы с помощью цифровых кнопок.
- 4 Кнопку **Р** можно использовать для выбора предыдущей или следующей страницы.

Специальная функция телетекста

Нажмите кнопку **Т. ОПТ**, а затем с помощью кнопок навигации выберите меню «Опции телетекста».

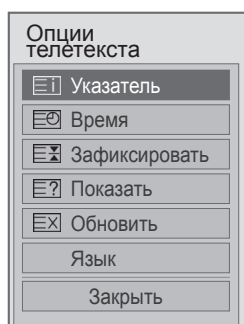

Указатель

Выберите нужную страницу указателя..

Время

При просмотре телевизионной программы выберите это меню, чтобы вывести в правом верхнем углу экрана время. В режиме телетекста эта кнопка используется для индикации номера субстраницы телетекста. Номер субстраницы телетекста отображается в нижней части экрана. Для удерживания или смены субстраницы нажмите любую из следующих кнопок: красная/зеленая, < > или кнопка с цифрой.

Зафиксировать

Прекращается автоматическая смена страниц телетекста, которая выполняется в том случае, если страница телетекста состоит из 2 или более субстраниц. Количество субстраниц и номер текущей субстраницы обычно воспроизводятся на экране под строкой времени. При нажатии этой кнопки в левом верхнем углу экрана отображается символ удерживания, и автоматическая смена страниц отменяется.

Показать

Выберите это меню, чтобы отобразить скрытую информацию, например решения загадок и головоломок.

Обновить

Во время ожидания поступления новой страницы телетекста на экране будет воспроизводиться нормальное телевизионное изображение. В левом верхнем углу экрана отображается индикатор. При поступлении новой страницы телетекста индикатор меняется на номер страницы телетекста. Выберите это меню еще раз, чтобы просмотреть обновленную страницу телетекста.

Язык(в зависимости от модели)

В цифровом режиме отображается доступная информация о языке, также функция позволяет поменять язык Телетекста.



ПРИМЕЧАНИЕ

- В Великобритании (в цифровом режиме) кнопка **Т. ОПТ** не работает.

ЦИФРОВОЙ ТЕЛТЕКСТ

- Эта функция работает только в Великобритании и Ирландии. Телевизор обеспечивает доступ к цифровому телетексту, что во многих аспектах значительно лучше простого текста, графики и т. д. Доступ к цифровому телетексту может осуществляться с помощью специальных служб цифрового телетекста, которые производят его широкоэвещательную рассылку.

Телетекст в цифровых службах



Телетекст в цифровых службах



- 1 Нажмите кнопку с цифрой или кнопку **P ▲ ▼**, чтобы выбрать определенную службу, которая транслирует цифровой телетекст.
 - 2 Чтобы переключиться на телетекст, нажмите кнопку **TEXT** или цветную кнопку.
 - 3 Следуйте указаниям цифрового телетекста и перейдите на следующий шаг с помощью кнопки **ОК**, кнопки навигации, **КРАСНОЙ**, **ЗЕЛЕННОЙ**, **ЖЕЛТОЙ**, **СИНЕЙ** кнопки, кнопки с **ЦИФРОЙ** и т. п.
 - 4 Чтобы отключить цифровой телетекст и вернуться к просмотру телевизора, нажмите кнопку **TEXT** или цветную кнопку.
- Некоторые сервисы могут предоставлять доступ к текстовым службам после нажатия **КРАСНОЙ** кнопки.
- 1 Нажмите кнопку с цифрой или кнопку **P ▲ ▼**, чтобы выбрать цифровую службу, которая транслирует цифровой телетекст.
 - 2 Следуйте указаниям цифрового телетекста и перейдите на следующий шаг с помощью кнопки **TEXT**, **ОК**, кнопки навигации, **КРАСНОЙ**, **ЗЕЛЕННОЙ**, **ЖЕЛТОЙ**, **СИНЕЙ** кнопки, кнопки с **ЦИФРОЙ** и т. п.
 - 3 Чтобы сменить службу цифрового телетекста, выберите другую службу с помощью цифровой кнопки или кнопки **P ▲ ▼**.

ОБСЛУЖИВАНИЕ

Для сохранения превосходного качества изображения и длительного срока службы продукта необходимо регулярно чистить телевизор и обновлять соответствующее ПО.

Чистка телевизора



ПРЕДУПРЕЖДЕНИЕ

- Перед чисткой телевизора выключите питание и отключите шнур питания и другие кабели.
- Если телевизор не используется в течение длительного времени, отключите шнур питания от розетки, чтобы избежать повреждения из-за разряда молнии или скачка напряжения.

Экран и рамка

Для удаления пыли или незначительных загрязнений используйте сухую, чистую и мягкую ткань. Для удаления значительных загрязнений протирайте поверхность мягкой тканью, смоченной в чистой воде или мягком растворе моющего средства. После этого сразу же протрите экран и рамку сухой и тканью.



ПРЕДУПРЕЖДЕНИЕ

- Не нажимайте, не трите и не ударяйте поверхность ногтями или острыми предметами, так как это может привести к появлению царапин на экране и искажению изображения.
- Не используйте химические вещества, такие как воск, бензин, спирт, растворители, инсектициды, освежители воздуха, смазки, так как они могут повредить отделку экрана и вызвать выцветание.

Корпус и подставка

Для удаления пыли или незначительных загрязнений используйте сухую, чистую и мягкую ткань. Для удаления значительных загрязнений протирайте корпус телевизора мягкой тканью, смоченной в чистой воде или мягком растворе воды с небольшим количеством моющего средства. После этого сразу же протрите экран и рамку сухой и тканью.



ПРЕДУПРЕЖДЕНИЕ

- Не наносите жидкость непосредственно на поверхность. При попадании воды внутрь корпуса телевизора существует риск пожара, поражения электрическим током и неисправности.
- Не используйте химические вещества, так как это может привести к повреждению поверхности.

Кабель питания

Регулярно очищайте шнур питания от накопившейся пыли или грязи.

Предотвращение повреждения или прогорания экрана телевизора

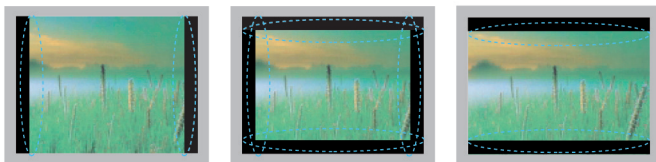

- Если на экране в течение длительного времени отображается неподвижное изображение, оно может «отпечататься» и оставить на экране постоянный след. На такое повреждение или «прогорание» не распространяется гарантия.
- Если в течение длительного времени для телевизора установлен формат изображения 4:3, изображение может прогореть на области экрана с черными полосками.
- Для предотвращения данной проблемы избегайте вывода на экран неподвижных изображений в течение длительного времени (2 часа или более для ЖК-телевизоров, или 1 час и более для плазменных телевизоров).

УСТРАНЕНИЕ НЕИСПРАВНОСТЕЙ

Общая аудитория

Проблема	Разрешение
Невозможно управлять телевизором с помощью пульта дистанционного управления.	<ul style="list-style-type: none"> Проверьте датчик дистанционного управления на продукте и повторите попытку. Убедитесь в отсутствии препятствий между продуктом и пультом дистанционного управления. Убедитесь, что батареи находятся в рабочем состоянии и правильно установлены (⊕ к ⊕, ⊖ к ⊖). Убедитесь, что при использовании пульта дистанционного управления правильно установлен режим: TV или VCR.
Отсутствуют изображение и звук.	<ul style="list-style-type: none"> Убедитесь, что устройство включено. Убедитесь, что шнур питания подключен к розетке. Убедитесь, что розетка работает, подключив к ней другие продукты.
Изображение появляется не сразу после включения телевизора.	<ul style="list-style-type: none"> При включении телевизора изображение появляется не сразу. Это нормальное явление. Если изображение не появится через несколько минут, отключите телевизор от розетки на 30 секунд и повторите попытку. Если изображение так и не появилось, обратитесь в местный авторизованный сервисный центр.
Не удалось подключить внешнее устройство.	<ul style="list-style-type: none"> Обратитесь к разделу Обзор подключений (стр. 83) и подключите внешнее устройство.
Телевизор неожиданно выключается.	<ul style="list-style-type: none"> Проверьте параметры управления энергопотреблением. Возможно, произошел сбой в сети электропитания. Убедитесь, что в меню «Время» включена функция Auto sleep. Обратитесь к разделу Таймер сна (стр. 77). Если при включении телевизора отсутствует сигнал, телевизор выключится автоматически через 15 минут бездействия. (за исключением 22/26/32LK335C, 32/37/42LK455C, 19/22/26/32LV255C, 32/37/42/47LV355C, 32/37/42LK469C, 32/37/42/47LV369C)

Аудио

Проблема	Разрешение
Во время показа изображения отсутствует звук.	<ul style="list-style-type: none"> Нажмите кнопку  + или - . Убедитесь, что не включен режим БЕЗ ЗВУКА. Переключите канал. Возможно, проблема связана с каналом. Убедитесь, что аудиокабели правильно подключены.
Из одного из динамиков исходит шум или динамик не работает.	<ul style="list-style-type: none"> Изменение влажности или температуры окружающей среды может привести к появлению необычного шума при включении или выключении устройства. Продукт работает исправно.

Видео

Проблема	Разрешение
Отображается черно-белое изображение или низкое качество цветопередачи.	<ul style="list-style-type: none"> • Настройте параметры в меню КАРТИНКА (см. стр.67) • Обеспечьте достаточное расстояние между устройством и другими электронными устройствами. • Переключите канал. Возможно, проблема связана с каналом.
На экране появляются горизонтальные или вертикальные полосы, или изображение размыто	<ul style="list-style-type: none"> • Убедитесь в отсутствии источников помех, например других электрических устройств или электроинструментов.
Линии или штрихи на изображении	<ul style="list-style-type: none"> • Убедитесь, что антенна направлена в необходимом направлении, или направьте антенну.
После выключения устройства на экране остается остаточное изображение (призрачное).	<ul style="list-style-type: none"> • Возможно, что пиксели были повреждены в результате длительного отображения неподвижного изображения («прогорание» изображения). Чтобы избежать повреждения пикселей, используйте экранную заставку.
Питание включено, но отображается очень темное изображение.	<ul style="list-style-type: none"> • Отрегулируйте яркость и контрастность в меню КАРТИНКА (см. стр.67)
На экране отображается надпись «Нет сигнала».	<ul style="list-style-type: none"> • Несколько пикселей отображаются красным, зеленым, белым или черным цветом, что может являться характеристикой экрана. Проверьте источник входного сигнала, нажав кнопку ВХОД.
На экране отобразятся черные точки.	<ul style="list-style-type: none"> • Несколько пикселей отображаются красным, зеленым, белым или черным цветом, что может являться характеристикой экрана. Это нормальное явление.
Нарушено смещение экрана.	<ul style="list-style-type: none"> • Настройте параметры позиции в меню КАРТИНКА (см. стр.67) • Убедитесь, что продукт поддерживает разрешение и частоту кадров видеоплаты. Если установлена неподдерживаемая частота, в настройках отображения внешнего устройства выберите рекомендуемое разрешение.
На фоне отображаются тонкие линии.	<ul style="list-style-type: none"> • Убедитесь, что видеокабели подключены.
Видны горизонтальные искажения или символы размыты.	<ul style="list-style-type: none"> • Настройте параметры фазы в меню КАРТИНКА. Обратитесь к разделу ЭКРАН (см. стр.67)
Низкое качество изображения некоторых каналов.	<ul style="list-style-type: none"> • Переключите канал. Возможно, проблема связана с каналом. • Сигнал станции слишком слабый. Направьте антенну в правильном направлении. • Убедитесь в отсутствии источников помех, например других электрических устройств или электроинструментов.

ТЕХНИЧЕСКИЕ ХАРАКТЕРИСТИКИ

МОДЕЛИ		42PT25**	50PT25**
Размеры (Ш x В x Г)	С подставкой	987,6 мм x 662,8 мм x 230,5 мм	1171,9 мм x 770,9 мм x 289,8 мм
	Без подставки	987,6 мм x 608,9 мм x 52,5 мм	1171,9 мм x 712,2 мм x 52,5 мм
Вес	С подставкой	21,4 кг	29,5 кг
	Без подставки	19,9 кг	27,2 кг
МОДЕЛИ		50PV25**	60PV25**
Размеры (Ш x В x Г)	С подставкой	1171,9 мм x 770,9 мм x 289,8 мм	1390,8 мм x 905,2 мм x 334,7 мм
	Без подставки	1171,9 мм x 712,2 мм x 52,5 мм	1390,8 мм x 835,5 мм x 52,5 мм
Вес	С подставкой	29,8 кг	42,6 кг
	Без подставки	27,5 кг	38,5 кг
МОДЕЛИ		42PT35**	50PT35**
Размеры (Ш x В x Г)	С подставкой	991,8 мм x 667,0 мм x 230,5 мм	1176,1 мм x 774,7 мм x 289,8 мм
	Без подставки	991,8 мм x 613,8 мм x 52,5 мм	1176,1 мм x 716,5 мм x 52,5 мм
Вес	С подставкой	21,5 кг	29,6 кг
	Без подставки	20,0 кг	27,3 кг
МОДЕЛИ		50PV35**	
Размеры (Ш x В x Г)	С подставкой	1176,1 мм x 774,7 мм x 289,8 мм	
	Без подставки	1176,1 мм x 716,5 мм x 52,5 мм	
Вес	С подставкой	29,9 кг	
	Без подставки	27,6 кг	
Размер модуля CI (длина x высота x ширина)		100,0 мм x 55,0 мм x 5,0 мм	

Указанные выше характеристики продуктов могут быть изменены без предварительного уведомления в связи с модернизацией функций устройства.

Данные о параметрах электрического питания и потребления см. на табличке, прикрепленной к изделию.

МОДЕЛИ		50PZ25**	60PZ25**
		50PZ250-ZB / 50PZ250N-ZB 50PZ250A-ZB / 50PZ250T-ZB	60PZ250-ZB / 60PZ250N-ZB 60PZ250A-ZB / 60PZ250T-ZB
Размеры (Ш x В x Г)	С подставкой	1171,9 мм x 770,9 мм x 289,8 мм	1390,8 мм x 905,2 мм x 334,7 мм
	Без подставки	1171,9 мм x 712,2 мм x 52,5 мм	1390,8 мм x 835,5 мм x 52,5 мм
Вес	С подставкой	29,8 кг	42,6 кг
	Без подставки	27,5 кг	38,5 кг
МОДЕЛИ		42PW45**	50PW45**
		42PW450-ZA / 42PW450N-ZA 42PW450A-ZA / 42PW450T-ZA 42PW451-ZD / 42PW451N-ZD 42PW451A-ZD / 42PW451T-ZD	50PW450-ZA / 50PW450N-ZA 50PW450A-ZA / 50PW450T-ZA 50PW451-ZD / 50PW451N-ZD 50PW451A-ZD / 50PW451T-ZD
Размеры (Ш x В x Г)	С подставкой	984,0 мм x 662,7 мм x 230,5 мм	1168,7 мм x 768,3 мм x 289,7 мм
	Без подставки	984,0 мм x 608,9 мм x 52,5 мм	1168,7 мм x 712,2 мм x 52,5 мм
Вес	С подставкой	21,5 Кг	29,5 Кг
	Без подставки	20,0 Кг	27,2 Кг
МОДЕЛИ		50PZ55**	60PZ55**
		50PZ550-ZA / 50PZ550N-ZA 50PZ550A-ZA / 50PZ550T-ZA 50PZ551-ZC / 50PZ552-ZD	60PZ550-ZA / 60PZ550N-ZA 60PZ550A-ZA / 60PZ550T-ZA 60PZ551-ZC / 60PZ552-ZD
Размеры (Ш x В x Г)	С подставкой	1172,3 мм x 770,9 мм x 289,8 мм	1391,1 мм x 905,2 мм x 334,7 мм
	Без подставки	1172,3 мм x 712,2 мм x 52,5 мм	1391,1 мм x 835,5 мм x 52,5 мм
Вес	С подставкой	29,8 кг	42,6 кг
	Без подставки	27,5 кг	38,5 кг
МОДЕЛИ		42PT45**	50PT45**
		42PT450-ZB / 42PT450N-ZB 42PT450A-ZB / 42PT450K-ZB 42PT450-ZH / 42PT450N-ZH 42PT450A-ZH / 42PT450K-ZH	50PT450-ZB / 50PT450N-ZB 50PT450A-ZB / 50PT450K-ZB 50PT450-ZH / 50PT450N-ZH 50PT450A-ZH / 50PT450K-ZH
Размеры (Ш x В x Г)	С подставкой	984,0 мм x 662,7 мм x 230,5 мм	1168,7 мм x 768,3 мм x 289,7 мм
	Без подставки	984,0 мм x 608,9 мм x 52,5 мм	1168,7 мм x 712,2 мм x 52,5 мм
Вес	С подставкой	21,5 кг	29,5 кг
	Без подставки	20,0 кг	27,2 кг
Размер модуля CI (длина x высота x ширина)		100,0 мм x 55,0 мм x 5,0 мм	

Указанные выше характеристики продуктов могут быть изменены без предварительного уведомления в связи с модернизацией функций устройства.

Данные о параметрах электрического питания и потребления см. на табличке, прикрепленной к изделию.

МОДЕЛИ		22LK33**	26LK33**
		22LK330-ZB / 22LK330A-ZB 22LK330N-ZB / 22LK331-ZA 22LK330U-ZB / 22LK335C-ZB 22LK330-ZH / 22LK330N-ZH 22LK330A-ZH / 22LK330U-ZH 22LK331-ZG	26LK330-ZB / 26LK330A-ZB 26LK330N-ZB / 26LK331-ZA 26LK330U-ZB / 26LK335C-ZB 26LK330-ZH / 26LK330N-ZH 26LK330A-ZH / 26LK330U-ZH 26LK331-ZG
Размеры (Ш x В x Г)	С подставкой	526,0 мм x 377,0 мм x 165,0 мм	663,0 мм x 484,0 мм x 207,0 мм
	Без подставки	526,0 мм x 331,0 мм x 65,0 мм	663,0 мм x 423,0 мм x 79,9 мм
Вес	С подставкой	4,3 кг	7,6 кг
	Без подставки	4,0 кг	6,5 кг
Требования к электропитанию		AC 100-240 В, 50/60 Гц	AC 100-240 В, 50/60 Гц
Потребляемая мощность		55 Вт	100 Вт
МОДЕЛИ		32LK33**	32LK43**
		32LK330-ZB / 32LK330A-ZB 32LK330N-ZB / 32LK331-ZA 32LK330U-ZB / 32LK335C-ZB 32LK330-ZH / 32LK330N-ZH 32LK330A-ZH / 32LK330U-ZH 32LK331-ZG	32LK430-ZA / 32LK430N-ZA 32LK430A-ZA / 32LK430U-ZA 32LK430-ZG / 32LK430N-ZG 32LK430A-ZG / 32LK430U-ZG
Размеры (Ш x В x Г)	С подставкой	800,0 мм x 565,0 мм x 207,0 мм	799,0 мм x 555,0 мм x 207,0 мм
	Без подставки	800,0 мм x 509,0 мм x 73,8 мм	799,0 мм x 506,0 мм x 73,5 мм
Вес	С подставкой	9,6 кг	9,4 кг
	Без подставки	8,6 кг	8,4 кг
Требования к электропитанию		AC 100-240 В, 50/60 Гц	AC 100-240 В, 50/60 Гц
Потребляемая мощность		120 Вт	120 Вт
МОДЕЛИ		37LK43**	42LK43**
		37LK430-ZA / 37LK430N-ZA 37LK430A-ZA / 37LK430U-ZA 37LK430-ZG / 37LK430N-ZG 37LK430A-ZG / 37LK430U-ZG	42LK430-ZA / 42LK430N-ZA 42LK430A-ZA / 42LK430U-ZA 42LK430-ZG / 42LK430N-ZG 42LK430A-ZG / 42LK430U-ZG
Размеры (Ш x В x Г)	С подставкой	916,0 мм x 625,0 мм x 261,0 мм	1023,0 мм x 685,0 мм x 261,0 мм
	Без подставки	916,0 мм x 575,0 мм x 77,4 мм	1023,0 мм x 635,0 мм x 76,6 мм
Вес	С подставкой	12,5 кг	15,1 кг
	Без подставки	10,8 кг	13,5 кг
Требования к электропитанию		AC 100-240 В, 50/60 Гц	AC 100-240 В, 50/60 Гц
Потребляемая мощность		160 W	180 W
Размер модуля CI (длина x высота x ширина)		100,0 мм x 55,0 мм x 5,0 мм	

Указанные выше характеристики продуктов могут быть изменены без предварительного уведомления в связи с модернизацией функций устройства.

МОДЕЛИ		32LK45**	37LK45**
		32LK450-ZB / 32LK450A-ZB 32LK450N-ZB / 32LK450U-ZB 32LK451-ZA / 32LK455C-ZB 32LK450-ZH / 32LK450A-ZH 32LK450U-ZH / 32LK450N-ZH 32LK451-ZG / 32LK455-ZA	37LK450-ZB / 37LK450A-ZB 37LK450N-ZB / 37LK450U-ZB 37LK451-ZA / 37LK455C-ZB 37LK450-ZH / 37LK450A-ZH 37LK450U-ZH / 37LK450N-ZH 37LK451-ZG / 37LK455-ZA
Размеры (Ш x В x Г)	С подставкой	795,0 мм x 568,0 мм x 207,0 мм	913,0 мм x 639,0 мм x 265,0 мм
	Без подставки	795,0 мм x 504,0 мм x 73,5 мм	913,0 мм x 571,0 мм x 77,4 мм
Вес	С подставкой	9,6 кг	12,8 кг
	Без подставки	8,5 кг	11,1 кг
Требования к электропитанию		AC 100-240 В, 50/60 Гц	AC 100-240 В, 50/60 Гц
Потребляемая мощность		120 W	160 W
МОДЕЛИ		42LK45**	32LK53**
		42LK450-ZB / 42LK450A-ZB 42LK450N-ZB / 42LK450U-ZB 42LK451-ZA / 42LK455C-ZB 42LK450-ZH / 42LK450A-ZH 42LK450U-ZH / 42LK450N-ZH 42LK451-ZG / 42LK455-ZA	32LK530-ZC / 32LK530N-ZC 32LK530A-ZC / 32LK530U-ZC 32LK530T-ZC
Размеры (Ш x В x Г)	С подставкой	1019,0 мм x 698,0 мм x 265,0 мм	797,0 мм x 555,0 мм x 207,0 мм
	Без подставки	1019,0 мм x 631,0 мм x 76,5 мм	797,0 мм x 495,0 мм x 73,8 мм
Вес	С подставкой	15,1 кг	9,8 кг
	Без подставки	13,4 кг	8,7 кг
Требования к электропитанию		AC 100-240 В, 50/60 Гц	AC 100-240 В, 50/60 Гц
Потребляемая мощность		180 Вт	140 Вт
МОДЕЛИ		42LK53**	47LK53**
		42LK530-ZC / 42LK530N-ZC 42LK530A-ZC / 42LK530U-ZC 42LK530T-ZC	47LK530-ZC / 47LK530N-ZC 47LK530A-ZC / 47LK530U-ZC 47LK530T-ZC
Размеры (Ш x В x Г)	С подставкой	1024,0 мм x 685,0 мм x 261,0 мм	1137,0 мм x 758,0 мм x 270,0 мм
	Без подставки	1024,0 мм x 621,0 мм x 76,8 мм	1137,0 мм x 685,0 мм x 76,8 мм
Вес	С подставкой	15,5 кг	20,3 кг
	Без подставки	13,9 кг	18,3 кг
Требования к электропитанию		AC 100-240 В, 50/60 Гц	AC 100-240 В, 50/60 Гц
Потребляемая мощность		200 Вт	250 Вт
МОДЕЛИ		47LK95**	
		47LK950-ZA / 47LK950N-ZA 47LK950A-ZA / 47LK950U-ZA	
Размеры (Ш x В x Г)	С подставкой	1137,0 мм x 758,0 мм x 270,0 мм	
	Без подставки	1137,0 мм x 685,0 мм x 76,8 мм	
Вес	С подставкой	20,3 кг	
	Без подставки	18,3 кг	
Требования к электропитанию		AC 100-240 В, 50/60 Гц	
Потребляемая мощность		250 Вт	
Размер модуля CI (длина x высота x ширина)		100,0 мм x 55,0 мм x 5,0 мм	

Указанные выше характеристики продуктов могут быть изменены без предварительного уведомления в связи с модернизацией функций устройства.

МОДЕЛИ		32LK55**	42LK55**
Размеры (Ш x В x Г)	С подставкой	795,0 мм x 568,0 мм x 207,0 мм	1019,0 мм x 698,0 мм x 265,0 мм
	Без подставки	795,0 мм x 504,0 мм x 73,5 мм	1019,0 мм x 631,0 мм x 76,5 мм
Вес	С подставкой	9,2 кг	15,1 кг
	Без подставки	8,1 кг	13,4 кг
Требования к электропитанию		AC 100-240 В, 50/60 Гц	AC 100-240 В, 50/60 Гц
Потребляемая мощность		140 Вт	190 Вт
МОДЕЛИ		19LV25**	22LV25**
Размеры (Ш x В x Г)	С подставкой	455,2 мм x 354,5 мм x 150,7 мм	526,0 мм x 395,0 мм x 150,7 мм
	Без подставки	455,2 мм x 313,1 мм x 40,9 мм	526,0 мм x 352,0 мм x 40,9 мм
Вес	С подставкой	2,8 кг	3,4 кг
	Без подставки	2,5 кг	3,2 кг
Требования к электропитанию		24 В постоянного тока, 1,4 А, 38 Вт Адаптер питания AC/DC: 24 В —, 2,5 А, 100–240 В~, 50/60 Гц	24 В постоянного тока, 1,7 А, 40 Вт Адаптер питания AC/DC: 24 В —, 2,5 А, 100–240 В~, 50/60 Гц
МОДЕЛИ		26LV25**	
Размеры (Ш x В x Г)	С подставкой	635,6 мм x 475,0 мм x 178,0 мм	
	Без подставки	635,6 мм x 413,5 мм x 40,9 мм	
Вес	С подставкой	5,6 кг	
	Без подставки	5,0 кг	
Требования к электропитанию		24 В постоянного тока, 1,8 А, 50 Вт Адаптер питания AC/DC: 24 В —, 2,5 А, 100–240 В~, 50/60 Гц	
МОДЕЛИ		32LV25**	
Размеры (Ш x В x Г)	С подставкой	777,0 мм x 552,0 мм x 234,0 мм	
	Без подставки	777,0 мм x 501,0 мм x 35,4 мм	
Вес	С подставкой	11,9 кг	
	Без подставки	10,7 кг	
Требования к электропитанию		AC 100-240 В, 50/60 Гц	
Потребляемая мощность		70 Вт	
Размер модуля CI (длина x высота x ширина)		100,0 мм x 55,0 мм x 5,0 мм	

Указанные выше характеристики продуктов могут быть изменены без предварительного уведомления в связи с модернизацией функций устройства.

МОДЕЛИ		32LV35**	37LV35**
Размеры (Ш x В x Г)	С подставкой	764,0 мм x 545,0 мм x 240,0 мм	888,0 мм x 614,0 мм x 240,0 мм
	Без подставки	764,0 мм x 484,0 мм x 35,4 мм	888,0 мм x 553,0 мм x 35,4 мм
Вес	С подставкой	11,4 кг	13,5 кг
	Без подставки	9,6 кг	11,7 кг
Требования к электропитанию		АС 100-240 В, 50/60 Гц	АС 100-240 В, 50/60 Гц
Потребляемая мощность		80 Вт	100 Вт
МОДЕЛИ		40LV35**	42LV35**
Размеры (Ш x В x Г)	С подставкой	1228,0 мм x 836,5 мм x 364,0 мм	998,0 мм x 684,0 мм x 256,0 мм
	Без подставки	1228,0 мм x 795,1 мм x 78,9 мм	998,0 мм x 615,0 мм x 30,4 мм
Вес	С подставкой	37,3 кг	15,5 кг
	Без подставки	34,3 кг	13,3 кг
Требования к электропитанию		АС 100-240 В, 50/60 Гц	АС 100-240 В, 50/60 Гц
Потребляемая мощность		100 Вт	110 Вт
МОДЕЛИ		47LV35**	
Размеры (Ш x В x Г)	С подставкой	1108,0 мм x 746,0 мм x 256,0 мм	
	Без подставки	1108,0 мм x 677,0 мм x 30,4 мм	
Вес	С подставкой	20,9 кг	
	Без подставки	18,7 кг	
Требования к электропитанию		АС 100-240 В, 50/60 Гц	
Потребляемая мощность		140 Вт	
Размер модуля С1 (длина x высота x ширина)		100,0 мм x 55,0 мм x 5,0 мм	

Указанные выше характеристики продуктов могут быть изменены без предварительного уведомления в связи с модернизацией функций устройства.

МОДЕЛИ		32LV34**	42LV34**
Размеры (Ш x В x Г)	С подставкой	768,0 мм x 555,0 мм x 240,0 мм	1000,0 мм x 694,0 мм x 257,0 мм
	Без подставки	768,0 мм x 492,0 мм x 45,0 мм	1000,0 мм x 623,0 мм x 43,0 мм
Вес	С подставкой	11,0 кг	14,8 кг
	Без подставки	9,3 кг	12,4 кг
Требования к электропитанию		AC 100-240 В, 50/60 Гц	AC 100-240 В, 50/60 Гц
Потребляемая мощность		80 Вт	110 Вт
МОДЕЛИ		32LV45**	37LV45**
Размеры (Ш x В x Г)	С подставкой	772,0 мм x 549,0 мм x 240,0 мм	893,0 мм x 618,0 мм x 240,0 мм
	Без подставки	772,0 мм x 490,0 мм x 34,9 мм	893,0 мм x 558,0 мм x 34,9 мм
Вес	С подставкой	10,9 кг	12,4 кг
	Без подставки	9,1 кг	10,6 кг
Требования к электропитанию		AC 100-240 В, 50/60 Гц	AC 100-240 В, 50/60 Гц
Потребляемая мощность		100 Вт	110 Вт
МОДЕЛИ		42LV45**	47LV45**
Размеры (Ш x В x Г)	С подставкой	1005,0 мм x 688,0 мм x 256,0 мм	1115,0 мм x 750,0 мм x 256,0 мм
	Без подставки	1005,0 мм x 621,0 мм x 29,9 мм	1115,0 мм x 683,0 мм x 29,9 мм
Вес	С подставкой	15,2 кг	20,7 кг
	Без подставки	13,0 кг	18,5 кг
Требования к электропитанию		AC 100-240 В, 50/60 Гц	AC 100-240 В, 50/60 Гц
Потребляемая мощность		120 Вт	140 Вт
Размер модуля С1 (длина x высота x ширина)		100,0 мм x 55,0 мм x 5,0 мм	

Указанные выше характеристики продуктов могут быть изменены без предварительного уведомления в связи с модернизацией функций устройства.

МОДЕЛИ		32LW45**	
		32LW4500-ZB / 32LW450N-ZB 32LW450A-ZB / 32LW450U-ZB 32LW451C-ZB	
Размеры (Ш x В x Г)	С подставкой	772,0 мм x 551,0 мм x 240,0 мм	
	Без подставки	772,0 мм x 490,0 мм x 34,9 мм	
Вес	С подставкой	11,4 кг	
	Без подставки	9,1 кг	
Требования к электропитанию		AC 100-240 В, 50/60 Гц	
Потребляемая мощность		100 Вт	
МОДЕЛИ		42LW45**	47LW45**
		42LW4500-ZB / 42LW450N-ZB 42LW450A-ZB / 42LW450U-ZB 42LW451C-ZB	47LW4500-ZB / 47LW450N-ZB 47LW450A-ZB / 47LW450U-ZB 47LW451C-ZB
Размеры (Ш x В x Г)	С подставкой	1005,0 мм x 686,0 мм x 255,0 мм	1115,0 мм x 748,0 мм x 255,0 мм
	Без подставки	1005,0 мм x 621,0 мм x 29,9 мм	1115,0 мм x 683,0 мм x 29,9 мм
Вес	С подставкой	15,9 кг	21,4 кг
	Без подставки	13,0 кг	18,5 кг
Требования к электропитанию		AC 100-240 В, 50/60 Гц	AC 100-240 В, 50/60 Гц
Потребляемая мощность		120 Вт	140 Вт
МОДЕЛИ		55LW45**	
		55LW4500-ZB / 55LW450N-ZB 55LW450A-ZB / 55LW450U-ZB 55LW451C-ZB	
Размеры (Ш x В x Г)	С подставкой	1293,0 мм x 851,0 мм x 341,0 мм	
	Без подставки	1293,0 мм x 785,0 мм x 29,9 мм	
Вес	С подставкой	27,0 кг	
	Без подставки	22,0 кг	
Требования к электропитанию		AC 100-240 В, 50/60 Гц	
Потребляемая мощность		160 Вт	
МОДЕЛИ		42LW54**	47LW54**
		42LW5400-ZA / 42LW540N-ZA 42LW540A-ZA / 42LW540U-ZA	47LW5400-ZA / 47LW540N-ZA 47LW540A-ZA / 47LW540U-ZA
Размеры (Ш x В x Г)	С подставкой	977,0 мм x 648,0 мм x 268,0 мм	1089,0 мм x 711,0 мм x 268,0 мм
	Без подставки	977,0 мм x 584,0 мм x 37,1 мм	1089,0 мм x 647,0 мм x 37,1 мм
Вес	С подставкой	16,6 кг	21,9 кг
	Без подставки	12,4 кг	17,7 кг
Требования к электропитанию		AC 100-240 В, 50/60 Гц	AC 100-240 В, 50/60 Гц
Потребляемая мощность		130 Вт	140 Вт
Размер модуля CI (длина x высота x ширина)		100,0 мм x 55,0 мм x 5,0 мм	

Указанные выше характеристики продуктов могут быть изменены без предварительного уведомления в связи с модернизацией функций устройства.

МОДЕЛИ		22LV55**	26LV55**
Размеры (Ш x В x Г)	С подставкой	530,0 мм x 388,0 мм x 151,0 мм	640,0 мм x 474,0 мм x 178,0 мм
	Без подставки	530,0 мм x 340,0 мм x 31,3 мм	640,0 мм x 405,0 мм x 31,0 мм
Вес	С подставкой	3,2 кг	5,05 кг
	Без подставки	2,8 кг	4,4 кг
Требования к электропитанию		24 В постоянного тока, 1,7 А, 40 Вт Адаптер питания AC/DC: 24 В ---, 2,5 А, 100–240 В~, 50/60 Гц	24 В постоянного тока, 2,1 А, 60 Вт Адаптер питания AC/DC: 24 В ---, 2,5 А, 100–240 В~, 50/60 Гц
МОДЕЛИ		19LV23**	22LV23**
Размеры (Ш x В x Г)	С подставкой	471,2 мм x 365,9 мм x 155,4 мм	542,9 мм x 407,1 мм x 155,4 мм
	Без подставки	471,2 мм x 315,5 мм x 34,4 мм	542,9 мм x 357,6 мм x 34,4 мм
Вес	С подставкой	3,4 кг	4,2 кг
	Без подставки	3,2 кг	3,9 кг
Требования к электропитанию		24 В постоянного тока, 1,4 А, 38 Вт Адаптер питания AC/DC: 24 В ---, 2,5 А, 100–240 В~, 50/60 Гц	24 В постоянного тока, 1,7 А, 40 Вт Адаптер питания AC/DC: 24 В ---, 2,5 А, 100–240 В~, 50/60 Гц
МОДЕЛИ		32LK46**	37LK46**
Размеры (Ш x В x Г)	С подставкой	795,0 мм x 568,0 мм x 207,0 мм	913,0 мм x 639,0 мм x 265,0 мм
	Без подставки	795,0 мм x 504,0 мм x 73,5 мм	913,0 мм x 571,0 мм x 77,4 мм
Вес	С подставкой	9,6 кг	12,8 кг
	Без подставки	8,5 кг	11,1 кг
Требования к электропитанию		AC 100-240 В, 50/60 Гц	AC 100-240 В, 50/60 Гц
Потребляемая мощность		120 Вт	160 Вт
МОДЕЛИ		42LK46**	
Размеры (Ш x В x Г)	С подставкой	1019,0 мм x 698,0 мм x 265,0 мм	
	Без подставки	1019,0 мм x 631,0 мм x 76,5 мм	
Вес	С подставкой	15,1 кг	
	Без подставки	13,4 кг	
Требования к электропитанию		AC 100-240 В, 50/60 Гц	
Потребляемая мощность		180 Вт	
Размер модуля CI (длина x высота x ширина)		100,0 мм x 55,0 мм x 5,0 мм	

Указанные выше характеристики продуктов могут быть изменены без предварительного уведомления в связи с модернизацией функций устройства.

МОДЕЛИ		32LV36**	37LV36**
		32LV369C-ZD	37LV369C-ZD
Размеры (Ш x В x Г)	С подставкой	764,0 мм x 545,0 мм x 240,0 мм	888,0 мм x 614,0 мм x 240,0 мм
	Без подставки	764,0 мм x 484,0 мм x 35,4 мм	888,0 мм x 553,0 мм x 35,4 мм
Вес	С подставкой	11,4 кг	13,5 кг
	Без подставки	9,6 кг	11,7 кг
Требования к электропитанию		АС 100-240 В, 50/60 Гц	АС 100-240 В, 50/60 Гц
Потребляемая мощность		80 Вт	100 Вт
МОДЕЛИ		42LV36**	47LV36**
		42LV369C-ZD	47LV369C-ZD
Размеры (Ш x В x Г)	С подставкой	998,0 мм x 684,0 мм x 256,0 мм	1108,0 мм x 746,0 мм x 256,0 мм
	Без подставки	998,0 мм x 615,0 мм x 30,4 мм	1108,0 мм x 677,0 мм x 30,4 мм
Вес	С подставкой	15,5 кг	20,9 кг
	Без подставки	13,3 кг	18,7 кг
Требования к электропитанию		АС 100-240 В, 50/60 Гц	АС 100-240 В, 50/60 Гц
Потребляемая мощность		110 Вт	140 Вт
Размер модуля CI (длина x высота x ширина)		100,0 мм x 55,0 мм x 5,0 мм	

Указанные выше характеристики продуктов могут быть изменены без предварительного уведомления в связи с модернизацией функций устройства.

Условия эксплуатации	Рабочая температура	0 °С–40 °С	
	Рабочая влажность	Менее 80 %	
	Температура хранения	-20 °С–60 °С	
	Влажность хранения	Менее 85 %	
Телевизионная система	Цифровое ТВ ¹	Цифровое ТВ	Аналоговое ТВ
	DVB-T/T2 DVB-C	DVB-T DVB-C	PAL/SECAM B/G/D/K, PAL I/II, SECAM L/L ²
Принимаемые диапазоны	VHF, UHF		VHF: E2–E12, UHF: E21–E69, CATV: S1–S20, HYPER: S21–S47
Максимальное количество сохраненных программ	1,000		
Сопrotивление внешней антенны	75 Ω		75 Ω

1 только для моделей с поддержкой DVB-T2

2 за исключением моделей с поддержкой DVB-T2

Поддерживаемый режим RGB-PC, HDMI/DVI-PC

Разрешение	Частота горизонтальной развертки (кГц)	Частота вертикальной развертки (Гц)
720x400	31,468	70,08
640x480	31,469	59,94
800x600	37,879	60,31
1024x768	48,363	60,00
1280x768 (Режим HDMI-PC: Кроме ЖК-телевизоров/ЖК-телевизоров с LED-подсветкой)	47,78	59,87
1360x768	47,72	59,80
1280x1024	63,981	60,02
1920x1080 (RGB-PC)	66,587	59,93
1920x1080 (HDMI-PC)	67,5	60,00

(за исключением 42/50PT****, 42/50PW****, 22/26/32LK33**, 19/26/32LV25**, 19/22LV23**)

(за исключением 42/50PT****, 42/50PW****)

Сведения о подключении к компонентному разъему

Компонентный разъем на Телевизор	Y	P _B	P _R
----------------------------------	---	----------------	----------------

Выходные видеоразъемы на DVD-проигрывателе	Y	P _B	P _R
	Y	B-Y	R-Y
	Y	Cb	Cr
	Y	Pb	Pr

Сигнал	Component
480i/576i	О
480p/576p	О
720p/1080i	О
1080p	О (только 50 Гц / 60 Гц)

Поддерживаемый режим HDMI/DVI-DTV

Разрешение	Частота горизонтальной развертки (кГц)	Частота вертикальной развертки (Гц)
720x480	31,469	59,94
	31,5	60
720x576	31,25	50
	37,5	50
1280x720	44,96	59,94
	45	60
	33,72	59,94
1920x1080	33,75	60
	28,125	50
	26,97	23,97
	27	24
	33,716	29,976
	33,75	30,00
	56,25	50
	67,43	59,94
	67,5	60

РЧ ТЕХНИЧЕСКИЕ ХАРАКТЕРИСТИКИ

- РЧ-модуль(BM-LDS201) спецификация(только 50/60PZ25**, 42/50PW45**, 50/60PZ55**)

Работа с телевизором в диапазоне радиочастот 2,4 ГГц.

- » Выход: 1 дБм или ниже
- » Максимальное расстояние дистанционного управления: 10 м при отсутствии препятствий
- » Диапазон частот: 2,4 ГГц (от 2,4035 ГГц до 2,4783 ГГц)
- » Скорость передачи: 250 кбит/с

FCC ID РЧ-модуля, встроенного в телевизор

FCC ID : BEJLDS201



Поддерживаемый режим видео

Расширение файла	Декодер видео	Аудиокодек	Максимальное разрешение
mpg, mpeg	MPEG1, MPEG2	MP2, MP3, Dolby Digital, LPCM	1920x1080@30p (только, Motion JPEG 640x480@30p)
dat	MPEG1	MP2	
ts, trp, tp	MPEG2, H.264/AVC, VC1	MP2, MP3, Dolby Digital, AAC, HE-AAC	
vob	MPEG1, 2	MP2, MP3, Dolby Digital, LPCM	
mp4, mov	MPEG4, DivX 3.11, DivX 4.12, DivX 5.x, DivX 6, Xvid 1.00, Xvid 1.01, Xvid 1.02, Xvid 1.03, Xvid 1.10-beta1/2, H.264/AVC	AAC, HE-AAC, MP3	
mkv	H.264/AVC, MPEG-1,2,4	MP2, MP3, Dolby Digital, AAC HE-AAC, LPCM	
divx, avi	MPEG2, MPEG4, DivX 3.11, DivX 4. DivX 5, DivX 6, Xvid 1.00, Xvid 1.01, Xvid 1.02, Xvid 1.03, Xvid 1.10-beta1/2, H.264/AVC	MP2, MP3, Dolby Digital, LPCM, ADPCM, AAC, HE-AAC	
Motion JPEG (avi, mp4, mkv)	JPEG	LPCM, ADPCM	
asf, wmv	VC1	WMA	
flv	Sorenson H.263, H.264/AVC	MP3, AAC	

Режим поддержки 3D

	Сигнал	Разрешение	Частота горизонтальной развертки (кГц)	Частота вертикальной развертки (Гц)	Поддерживаемый формат 3D-видео
Вход HDMI	720p	1280 X 720	44,96 / 45	59,94 / 60	Сверху и снизу, Бок о бок
			89,9 / 90	59,94 / 60	HDMI 3D пакетирование кадров
			37,5	50	Сверху и снизу, Бок о бок
			75		HDMI 3D пакетирование кадров
	1080i	1920 X 1080	33,72 / 33,75	59,94 / 60	Сверху и снизу, Бок о бок
			28,125	50	
	1080p	1920 X 1080	69,433 / 67,50	59,94/60	Сверху и снизу, Бок о бок, В шахматном порядке, Последовательные кадры
			56,250	50	
			27	24	Сверху и снизу, Бок о бок, В шахматном порядке
			53,95 / 54	23,98 / 24	HDMI 3D пакетирование кадров
Вход USB	1080p	1920 X 1080	33,75	30	Сверху и снизу, по бокам В шахматном порядке
			Разрешение		Поддерживаемый формат 3D-видео
			Другие Разрешение		Сверху и снизу, Бок о бок
Кабель PC		1920 X 1080	66,587	59,93	Сверху и снизу, Бок о бок
Компонент Вход (только плазменный телевизор)	720p	1280 X 720	44,96 45,00 37,50	59,94 60,00 50,00	Сверху и снизу, Бок о бок
	1080i	1920 X 1080	33,72 33,75 28,125	59,94 60,00 50,00	Сверху и снизу, Бок о бок
	Сигнал				Поддерживаемый формат 3D-видео
Цифровое телевидение	720p, 1080i				Сверху и снизу, Бок о бок

(только для 50/60PZ****, 32/42/47/55LW45**, 47LK95**, 42/47LW54**)

(только плазменные телевизоры)

ИК-КОДЫ

- Этот компонент доступен не для всех моделей.

Код (шестнадцатеричный)	Функции	Примечание
08	⏻(ПИТАНИЕ)	Кнопка пульта ДУ (вкл./выкл. питание)
95	ЭНЕРГОСБЕРЕЖЕНИЕ	Кнопка пульта ДУ
30	AV MODE	Кнопка пульта ДУ
0B	ВХОД	Кнопка пульта ДУ
F0	TV/RAD	Кнопка пульта ДУ
10-19	Кнопки с цифрами 0-9	Кнопка пульта ДУ
53	LIST	Кнопка пульта ДУ
1A	Q.VIEW	Кнопка пульта ДУ
02	↗ +	Кнопка пульта ДУ
03	↘ -	Кнопка пульта ДУ
1E	FAV/MARK	Кнопка пульта ДУ
DC	3D	Кнопка пульта ДУ
09	MUTE	Кнопка пульта ДУ
00	Р▲	Кнопка пульта ДУ
01	Р▼	Кнопка пульта ДУ
43	Домой	Кнопка пульта ДУ
AB	РУКОВОДСТВО	Кнопка пульта ДУ
45	Q.MENU	Кнопка пульта ДУ
28	BACK	Кнопка пульта ДУ
AA	INFO	Кнопка пульта ДУ
5B	EXIT	Кнопка пульта ДУ
44	OK	Кнопка пульта ДУ
40	▲	Кнопка пульта ДУ
41	▼	Кнопка пульта ДУ
07	<	Кнопка пульта ДУ
06	>	Кнопка пульта ДУ
72	КРАСНАЯ	Кнопка пульта ДУ
71	ЗЕЛЕНАЯ	Кнопка пульта ДУ
63	Желтый	Кнопка пульта ДУ
61	СИНЯЯ (3D SETTING)	Кнопка пульта ДУ
20	TEXT	Кнопка пульта ДУ
21	T.OPT (T.Option)	Кнопка пульта ДУ
39	СУБТИТРЫ	Кнопка пульта ДУ
B1	■	Кнопка пульта ДУ
B0	▶	Кнопка пульта ДУ
BA	■(FREEZE)	Кнопка пульта ДУ
8E	▶▶	Кнопка пульта ДУ
8F	◀◀	Кнопка пульта ДУ
7E	SIMPLINK	Кнопка пульта ДУ
79	RATIO	Кнопка пульта ДУ
91	AD	Кнопка пульта ДУ

НАСТРОЙКА ВНЕШНЕГО УСТРОЙСТВА УПРАВЛЕНИЯ

Установка RS-232C

Подключите входной разъем RS-232C к внешнему устройству управления (например, к компьютеру или системе контроля аудио/видео) для управления функциями телевизора с внешнего устройства.

Подключите последовательный порт устройства управления к разъему RS-232C, расположенному на задней панели телевизора. Примечание. Кабели RS-232C нельзя использовать с устройством.

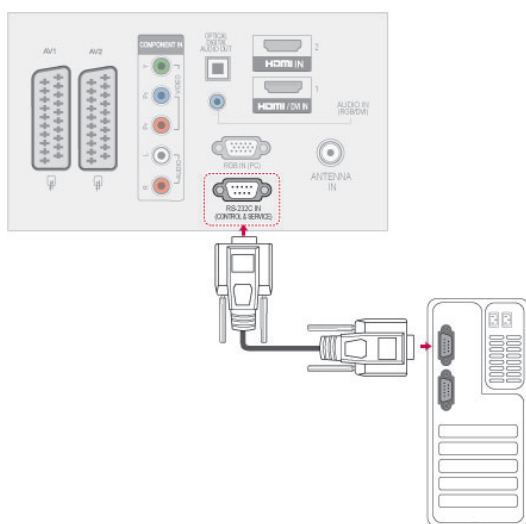

Тип разъема; 9-контактный, гнездовой D-Sub

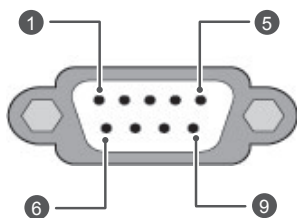

№	Название контакта
1	Нет соединения
2	RXD (прием данных)
3	TXD (передача данных)
4	DTR (готовность терминала)
5	GND
6	DSR (готовность оборудования передачи данных)
7	RTS (готовность к передаче)
8	CTS (готовность к приему)
9	Нет соединения

Конфигурации RS-232C

Конфигурации с 7 проводами (стандартный кабель RS-232C)

	PC	TV	
RXD	2	3	TXD
TXD	3	2	RXD
GND	5	5	GND
DTR	4	6	DSR
DSR	6	4	DTR
RTS	7	8	CTS
CTS	8	7	RTS

D-Sub 9 D-Sub 9

Конфигурации с 3 проводами (нестандартный кабель)

	PC	TV	
RXD	2	3	TXD
TXD	3	2	RXD
GND	5	5	GND
DTR	4	6	DTR
DSR	6	4	DSR
RTS	7	7	RTS
CTS	8	8	CTS

D-Sub 9 D-Sub 9

Установить ID

Установка идентификатора. «**Реальное соответствие данных**» на стр 114.

- 1 Нажмите **Главное меню** для доступа к главному меню.
- 2 С помощью кнопок навигации выберите **ОПЦИИ** и нажмите **ОК**.
- 3 С помощью кнопок навигации перейдите к элементу **УСТАНОВИТЬ ID** и нажмите **ОК**.
- 4 Перейдите влево или вправо для установки ID, а затем выберите **Закорыть**. Значения могут быть в диапазоне от 1 до 99.
- 5 После завершения нажмите **ВЫХОД**.

Параметры обмена данными

- Скорость передачи: 9600 бит/с (UART)
- Разрядность: 8 бит
- Четность: нет
- Стоповый бит: 1 бит
- Код обмена данными: ASCII
- Используйте кросс-кабель (реверсивный).

Список команд

	КОМАНДА 1	КОМАНДА 2	ДАННЫЕ (в шестнадцат еричном коде)		КОМАНДА 1	КОМАНДА 2	ДАННЫЕ (в шестнадцат еричном коде)
01. Питание	k	a	От 00 до 01	14. Низкие частоты	k	s	От 00 до 64
02. Формат изображения	k	c.	(см. стр. 112)	15. Баланс	k	t	От 00 до 64
03. Выключение экрана	k	d	(см. стр. 112)	16. Цв.темп-ра	x	u	От 00 до 64
04. Выключение звука	k	e	От 00 до 01	17. ISM	j	p	(см. стр. 114)
05. Управление громкостью	k	f	От 00 до 64	18. Экономия энергии	j	q	От 00 до 05
06. Контрастность	k	g	От 00 до 64	19. Автоматическая настройка	j	u	01
07. Яркость	k	h	От 00 до 64	20. Команда настройки канала	m	a	(см. стр. 114)
08. Цвет	k	i	От 00 до 64	21. Добавление и удаление канала	m	b	От 00 до 01
09. Оттенки	k	j	От 00 до 64	22. Ключ	m	c	Ключ
10. Четкость	k	k	От 00 до 64	23. Контрольная подсветка	m	g	От 00 до 64
11. Выбор меню	k	l	От 00 до 01	24. Выбор входного сигнала (основного)	x	b	(см. стр. 115)
12. Пульт дистанционного управления Режим блокировки	k	m	От 00 до 01	25. 3D	x	t	(см. стр. 115)
13. Высокие частоты	k	r	От 00 до 64	26. Расширенный 3D-режим	x	v	(см. стр. 115)

- * Примечание. Во время USB-операций, таких как DivX или EMF, все команды, кроме Power (ka) и Key (mc), не выполняются и обрабатываются как NG.

Протокол передачи/приема

Передача

[Command1][Command2][][Set ID][][Data][Cr]

- [Command 1] : первая команда для управления телевизором (j, k, m или x).
 [Command 2] : вторая команда для управления телевизором.
 [Set ID] : можно настроить идентификатор для выбора нужного идентификатора монитора в меню параметров. Значения могут быть в диапазоне от 1 до 99. При выборе для параметра «Set ID» значения 0 будет осуществляться управление всеми подключенными телевизорами.
 Set ID (Установить ID) указывается в десятичном виде (от 1 до 99) в меню и в шестнадцатеричном виде (от 0x0 до 0x63) по протоколу передачи/приема.
 [DATA] : передача данных команды. Передайте данные «FF» для чтения состояния команды.
 [Cr] : возврат каретки
 В коде ASCII — «0x0D»
 5[] : пробел в коде ASCII (0x20)

Подтверждение нормальных данных

[Command2][][Set ID][][OK][Data][x]

- * Телевизор передает ACK (подтверждение) в таком формате при получении нормальных данных. В настоящее время, если данные находятся в режиме чтения, будет указано текущее состояние. Если данные находятся в режиме записи, данные будут возвращены на компьютер.

Подтверждение ошибки

[Command2][][Set ID][][NG][Data][x]

- * Телевизор передает ACK (подтверждение) в таком формате при получении неправильных данных от недействующих функций или при возникновении коммуникационных ошибок.

Data 00: недопустимый код

01. Питание (команда: k a)

- ▶ Включение и выключение телевизора.

Передача [k][a][][Set ID][][Data][Cr]

Данные 00 : 01: включение питания
выключение питания

Подтверждение [a][][Set ID][][OK/NG][Data][x]

- ▶ Отображение состояния питания (включено/выключено).

Передача [k][a][][Set ID][][FF][Cr]

Подтверждение [a][][Set ID][][OK/NG][Data][x]

- * Также, если другие функции передают данные «0xFF» на основе этого формата, полученные данные представляют состояние каждой функции.
- * Когда питание телевизора подключено, на экране могут появляться сообщения OK Ack., Error Ack. и др.

02. Формат изображения (команда: k c) (основной формат изображения)

- ▶ Выбор формата экрана. (основной формат изображения)
Кроме того, можно настроить формат экрана с помощью пункта «Формат изображения» в меню Q.MENU или **КАРТИНКА**.

Передача [k][c][][Set ID][][Data][Cr]

Данные 01 : 07 : 14:9
нормальный экран 09 : полная ширина
(4:3) 0B : полный широкий
02 : широкий От 10 до 1F
экран (16:9) : масштабирование от 1
04 : увеличенный до 16
06 : оригинальный

1

Подтверждение [c][][Set ID][][OK/NG][Data][x]

- * При использовании входного сигнала ПК необходимо выбрать формат изображения 16:9 или 4:3.
- * В режимах DTV/HDMI (1080i 50 Гц / 60 Гц, 720p 50 Гц / 60 Гц, 1080p 24 Гц / 30 Гц / 50 Гц / 60 Гц) и Компонент (720p, 1080i, 1080p 50 Гц / 60 Гц) доступна функция «Исходный».
- * Функция «Во весь экран» поддерживается только для режимов Цифровой, Аналоговый, AV.

03. Выключение экрана (команда: k d)

- ▶ Включение/выключение экрана.

Передача [k][d][][Set ID][][Data][Cr]

Данные 00 : функция выключена (есть изображение)
Видео выкл.

01 : видео выключено (нет изображения)
10 : видео включено

Подтверждение [d][][Set ID][][OK/NG][Data][x]

- * При выключении только видео в экранном меню будет отображаться «ТВ». Но при выключении экрана в меню не будет отображаться «ТВ».

04. Выключение звука (команда: k e)

- ▶ Включение/выключение звука.
Включать/выключать звук можно также с помощью кнопки MUTE на пульте дистанционного управления.

Передача [k][e][][Set ID][][Data][Cr]

Данные 00: функция выключения звука включена
(звук выключен)

01: функция выключена (звук включен)

Подтверждение [e][][Set ID][][OK/NG][Data][x]

05. Управление громкостью (команда: k f)

- ▶ Настройка громкости.
Настроить громкость можно также с помощью кнопок ГРОМКОСТИ на пульте дистанционного управления.

Передача [k][f][][Set ID][][Data][Cr]

Данные мин.: от 00 до макс.: 64

- * См. раздел «Реальное соответствие данных». см. стр. 115.

Подтверждение [f][][Set ID][][OK/NG][Data][x]

06. Контрастность (команда: k g)

- ▶ Установка контрастности.
Контрастность также можно настроить с помощью меню настройки изображения **КАРТИНКА**.

Передача [k][g][][Set ID][][Data][Cr]

Данные мин.: от 00 до макс.: 64

- * См. раздел «Реальное соответствие данных». см. стр. 115.

Подтверждение [g][][Set ID][][OK/NG][Data][x]

07. Яркость (команда: k h)

- ▶ Настройка яркости экрана.
Можно настроить также с помощью меню **КАРТИНКА**.

Передача [k][h][][Set ID][][Data][Cr]

Данные мин.: от 00 до макс.: 64

- * См. раздел «Реальное соответствие данных». см. стр. 115.

Подтверждение [h][][Set ID][][OK/NG][Data][x]

08. Цвет (команда: k i)

- ▶ Установить насыщенность цвета.
Настроить цвета можно также с помощью меню настройки изображения **КАРТИНКА**.

Передача [k][i][][Set ID][][Data][Cr]

Данные мин.: от 00 до макс.: 64

- * См. раздел «Реальное соответствие данных». см. стр. 115.

Подтверждение [i][][Set ID][][OK/NG][Data][x]

09. Оттенки (команда: k j)

- ▶ Настройка насыщенности экрана. Насыщенность также можно настроить с помощью меню **КАРТИНКА**.

Передача [k][j][][Set ID][][Data][Cr]

Данные красного : от 00 до зеленого: 64
* См. раздел «Реальное соответствие данных». см. стр. 115.

Подтверждение [j][][Set ID][][OK/NG][Data][x]

10. Резкость (команда: k k)

- ▶ Настройка резкости экрана. Резкость можно также настроить с помощью меню настройки **КАРТИНКА**.

Передача [k][k][][Set ID][][Data][Cr]

Данные мин.: от 00 до макс.: 64
* См. раздел «Реальное соответствие данных». см. стр. 115.

Подтверждение [k][][Set ID][][OK/NG][Data][x]

11. Выбор экранного меню (команда: k l)

- ▶ Дистанционное включение или отключение экранного меню.

Передача [k][l][][Set ID][][Data][Cr]

Данные 00 : экранное меню выключено 01: экранное меню включено

Подтверждение [l][][Set ID][][OK/NG][Data][x]

12. Режим блокировки дистанционного управления (команда: k m)

- ▶ Блокировка пульта дистанционного управления и кнопок на передней панели телевизора.

Передача [k][m][][Set ID][][Data][Cr]

Данные 00 : отключение блокировки 01: включение блокировки

Подтверждение [m][][Set ID][][OK/NG][Data][x]

* Если пульт ДУ не используется, работайте в этом режиме.

При включении или выключении основного питания блокировка внешнего источника управления отключается.

* В режиме ожидания, если включена блокировка кнопок, телевизор нельзя включить кнопкой включения на пульте ДУ и кнопкой включения на устройстве.

13. Высокие частоты (команда: k r)

- ▶ Настройка высоких частот. Высокие частоты также можно настроить с помощью меню **ЗВУК**.

Передача [k][r][][Set ID][][Data][Cr]

Данные мин.: от 00 до макс.: 64
* См. раздел «Реальное соответствие данных». см. стр. 115.

Подтверждение [r][][Set ID][][OK/NG][Data][x]

14. Низкие частоты (команд: k s)

- ▶ Настройка низких частот. Низкие частоты также можно настроить с помощью меню **ЗВУК**.

Передача [k][s][][Set ID][][Data][Cr]

Данные мин.: от 00 до макс.: 64
* См. раздел «Реальное соответствие данных». см. стр. 115.

Подтверждение [s][][Set ID][][OK/NG][Data][x]

15. Баланс (команда: k t)

- ▶ Настройка баланса. Баланс также можно настроить с помощью меню **ЗВУК**.

Передача [k][t][][Set ID][][Data][Cr]

Данные мин.: от 00 до макс.: 64
* См. раздел «Реальное соответствие данных». см. стр. 115.

Подтверждение [t][][Set ID][][OK/NG][Data][x]

16. Цветовая температура (команда : x u)

- ▶ Настройка цветовой температуры. Цветовую температуру также можно настроить с помощью меню **КАРТИНКА**.

Передача [x][u][][Set ID][][Data][Cr]

Данные мин.: от 00 до макс.: 64
* См. раздел «Реальное соответствие данных». см. стр. 115.

Подтверждение [u][][Set ID][][OK/NG][Data][x]

17. Метод ISM (команда: j p) (только для плазменных телевизоров)

- ▶ Управление методом ISM. Также настроить метод ISM можно в меню **ОПЦИИ**.

Передача [j][p][][Set ID][][Data][Cr]

Данные 02: Орбитер
04: White wash
08: Нормальный
20: Colour Wash

Подтверждение [p][][Set ID][][OK/NG][Data][x]

18. Экономия энергии (команд: j q)

- ▶ Снижение энергопотребления телевизора. Можно также настроить параметр «Экономия энергии» в меню **КАРТИНКА**.

Передача [j][q][][Set ID][][Data][Cr]

Функция энергосбережения				Уровень	Описание
7	6	5	4		
0	0	0	0	0 0 0 0	Низкий Питание Выкл.
0	0	0	0	0 0 0 1	Низкий Питание Минимальный
0	0	0	0	0 0 1 0	Низкий Питание Средний
0	0	0	0	0 0 1 1	Низкий Питание Максимальный
0	0	0	0	0 1 0 1	Низкий Питание Отключение экрана
0	0	0	0	0 1 0 0	Низкий Питание Интеллектуальный сенсор (только плазменные телевизоры)
0	0	0	0	0 1 0 0	Низкий Питание Авто (только ЖК-телевизоры/ ЖК-телевизоры с LED-подсветкой - в зависимости от модели)

Подтверждение [q][][Set ID][][OK/NG][Data][x]

19. Автоматическая настройка (команда: j u)

- ▶ Автоматическая настройка положения картинки и минимизация дрожания изображения. Эта функция работает в следующем режиме: RGB [PC].

Передача [j][u][][Set ID][][Data][Cr]

Данные 01: установка

Подтверждение [u][][Set ID][][OK/NG][Data][x]

20. Команда выбора канала (команда : m a)

- ▶ Настройка канала на нужный физический номер.

Передача [m][a][][Set ID][][Data0][][Data1][][Data2][Cr]

Данные 00: старший байт номера канала
Данные 01: младший байт номера канала
Пример. Номер 47 -> 00 2F (2FH)
№ 394 -> 01 8A (18AH),
Цифровое ТВ № 0 -> Неприменимо
Данные 02 : 0x00 : ATV Основной,
0x10 : DTV основной
0x20 : радио

Диапазон номеров каналов
Аналоговый – от мин.: 00 до макс.: 63 (от 0 до 99)
Цифровой – от мин.: 00 до макс.: 3E7 (от 0 до 999)
(Кроме Швеции, Финляндии, Норвегии, Дании Ирландии)
Цифровой – от мин.: 0 до макс.: 270F (от 0 до 9999)
(для Швеции, Финляндии, Норвегии, Дании, Ирландии)

Подтверждение [a][][Set ID][][OK/NG][Data][x]

Данные от мин.: 00 до макс.: 7DH

21. Добавление и удаление канала (команда: m b)

- ▶ Добавление или удаление текущей программы.

Передача [m][b][][Set ID][][Data][Cr]

Данные 00 : пропуск 01 : добавить

Подтверждение [b][][Set ID][][OK/NG][Data][x]

22. Кнопка (команда : m c)

- ▶ Отправка кода кнопки ИК-пульта ДУ.

Передача [m][c][][Set ID][][Data][Cr]

Данные Код кнопки - см. стр. 108

Подтверждение [c][][Set ID][][OK/NG][Data][x]

23. Управление подсветкой (команда: m g)
(только ЖК-телевизоры/ЖК-телевизоры с LED-подсветкой)

- ▶ Управление подсветкой.

Передача [m][g][][Set ID][][Data][Cr]

Данные : от мин.: 00 до макс.: 64

Подтверждение [g][][Set ID][][OK/NG][Data][x]

24. Выбор входного сигнала (команда: x b)

(Входной сигнал основного изображения)

- Выбор источника входного сигнала телевизора.

Передача [x][b][][Set ID][][Data][Cr]

Данные: структура

MSB				LSB			
0	0	0	0	0	0	0	0
Внешний входной сигнал				Номер входного сигнала			

Внешний входной сигнал				Данные
0	0	0	0	Цифровое телевидение
0	0	0	1	Аналоговые
0	0	1	0	AV
0	1	0	0	Компонент
0	1	1	0	RGB
0	1	1	1	HDMI
1	0	0	0	
1	0	0	1	
1	0	1	0	

Номер входного сигнала				Данные
0	0	0	0	Input1
0	0	0	1	Input2
0	0	1	0	Input3
0	0	1	1	Input4

Подтверждение [b][][Set ID][][OK/NG][Data][x]*** Реальное соответствие данных**

00 : Шаг 0
:
A : Шаг 10 (ID телевизора 10)
:
F : Шаг 15 (ID телевизора 15)
10 : Шаг 16 (ID телевизора 16)
:
64 : Шаг 100
:
6E : Шаг 110
:
73 : Шаг 115
74 : Шаг 116
:
CF : Шаг 199
:
FE : Шаг 254
FF : Шаг 255

25. 3D (команда: x t)

(только для моделей с поддержкой 3D)

- Чтобы сменить 3D-режим на телевизоре.

Передача [x][t][][Set ID][][Data01][][Data02][][Data03][][Data04][Cr]

Данные: структура

Данные01 00 : 3D Вкл.
01 : 3D Выкл.
02 : 3D в 2D
03 : 2D в 3D

Данные02 00 : Сверху и снизу
01 : Бок о бок
02 : В шахматном порядке
03 : Последовательные кадры

Данные03 00 : Справа налево
01 : Слева направо

Data04 3D-эффект(Глубина 3D) : Мин.: 00; Макс.: 14
(*передача в шестнадцатеричном коде)

*Если данные1 составляет 00(3D Вкл.), данные4 не имеет значения.
*Если данные1 составляет 01(3D Выкл.) или 02(3D-в-2D), данные2, данные3 и данные4 не имеют значения.
*Если данные1 составляет 03(2D-в-3D), данные2 и данные3 не имеют значения.

Данные 1	Данные 2	Данные 3	Данные 4
00	O	O	X
01	X	X	X
02	X	X	X
03	X	X	O

X: не имеет значения

Подтверждение [t][][OK][Data01][Data02][Data03][Data04][x][][NG][Data01][x]**26. Расширенный 3D-режим (команда: x v)**

(только для моделей с поддержкой 3D)

- Чтобы сменить 3D-опцию на телевизоре.

Передача [x][v][][Set ID][][Data01][][Data02][Cr]

Данные01 : 3D -опция
00 : Коррекция 3D видео изображения
01 : Глубина 3D (Только 2D в 3D)
02 : Точка обзора 3D
03 : Размер 3D видео изображения(только плазменные телевизоры)
04 : Баланс 3D видео изображения (только плазменные телевизоры)
05: Оптимизация 3D (только активный тип (ЖК-телевизор))

Данные02 Для каждой 3D-опции, определяемой параметром Data01.

- Если параметр Data01 = 00
00 : Справа налево
01 : Слева направо
 - Если параметр Data01 = 01, 02
Данные от мин.: 0 до макс.: 14
 - Если параметр Data01 = 03
00 : Исходный
01 : 16:9
 - Если параметр Data01 = 04
00 : Выкл.
01 : Вкл.
 - Если параметр Data 01 = 05
Данные Мин.: 0 ~ Макс.: 02
- * См. раздел "Реальное соответствие данных".

Ack [v][][OK][Data01][Data02][x][v][][NG][Data01][x]



Модель и серийный номер телевизора указаны
на задней панели устройства
Запишите нижеуказанные данные, на
случай, если вам потребуется техническое
обслуживание.

МОДЕЛЬ _____

СЕРИЙНЫЙ НОМЕР _____