

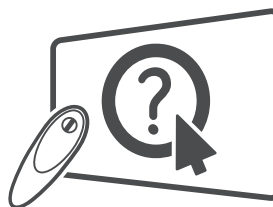

# OWNER'S MANUAL LED TV\*

\* LG LED TVs are LCD TVs with  
LED backlighting.



Click! User Guide

Please read this manual carefully before operating your set  
and retain it for future reference.

UB85\*\*    UB98\*\*  
UB93\*\*    UC97\*\*  
UB95\*\*



[www.lg.com](http://www.lg.com)  
P/NO : MFL68066608 (1408-REV04)  
Printed in Korea

## TABLE OF CONTENTS

### A-3 SETTING UP THE TV

- A-3 Attaching the stand
- A-8 Tyding cables
- A-10 Assembling the AV cover

### A-10 MAKING CONNECTIONS

- A-10 Antenna Connection
- A-12 Satellite dish Connection
- A-12 HDMI Connection
- A-16 - ARC (Audio Return Channel)
- A-17 DVI to HDMI Connection
- A-18 Component Connection
- A-20 Composite Connection
- A-21 MHL Connection
- A-23 Audio Connection
- A-23 - Digital optical audio Connection
- A-24 Headphone Connection
- A-26 USB Connection
- A-28 CI module Connection
- A-29 Euro Scart Connection

COMMON

### LANGUAGE LIST

- English
- Русский
- Қазақша
- Українська
- Ўзбекча
- Монгол

LANGUAGE

### B-1 SPECIFICATIONS

COMMON

## SETTING UP THE TV

Image shown may differ from your TV.

### Attaching the stand

UB85\*\*-ZA, UB93\*\*, UB95\*\*-ZA

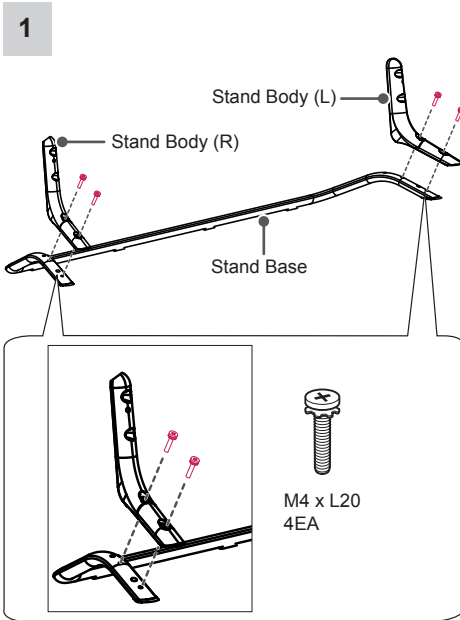

**! NOTE**

- Be sure to check the Stand Body (L), (R), when installing on the stand base.

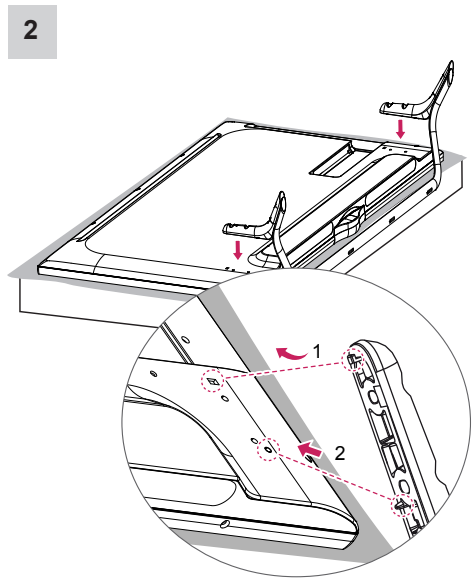

- 1 Attach the stand to the TV using the upper mounting hole on the back of the TV.
- 2 Attach the stand to the TV using the lower connection on the back of the TV.

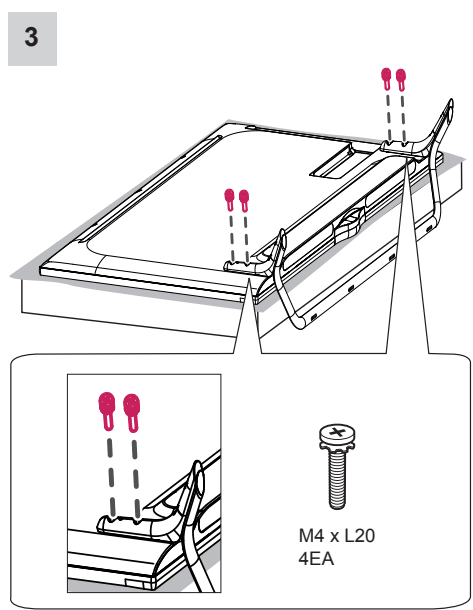

## A-4 SETTING UP THE TV

UB85\*\*-ZD, UB95\*\*-ZB

1

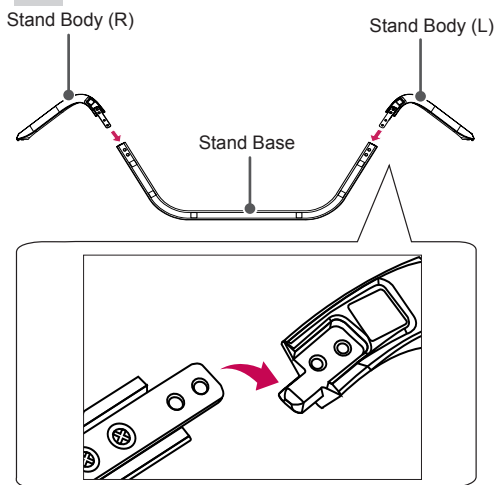

2

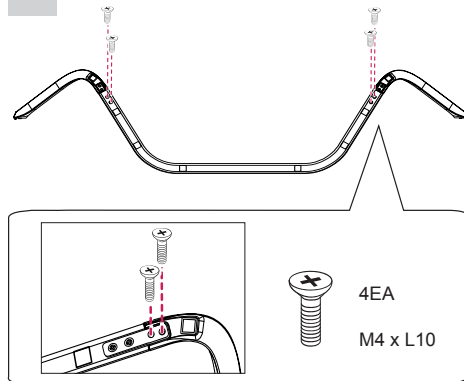

### ! NOTE

- Be sure to check the Stand Body (L), (R), when installing on the stand base.

3

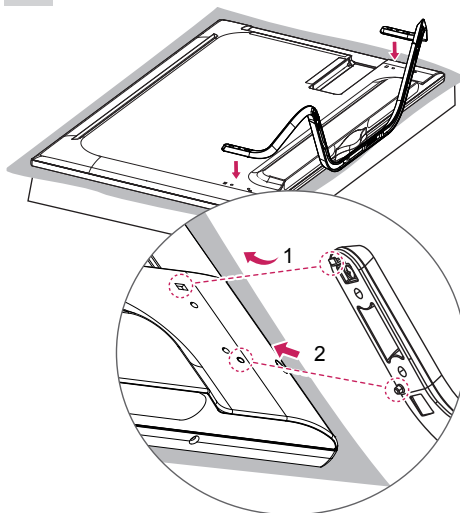

- 1 Attach the stand to the TV using the upper mounting hole on the back of the TV.
- 2 Attach the stand to the TV using the lower connection on the back of the TV.

4

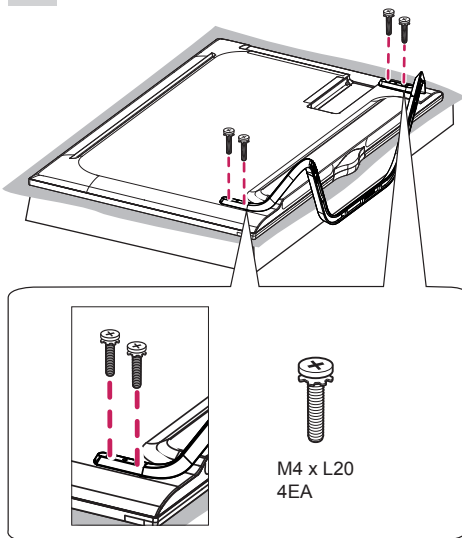

65/79/84UB98\*\*

1

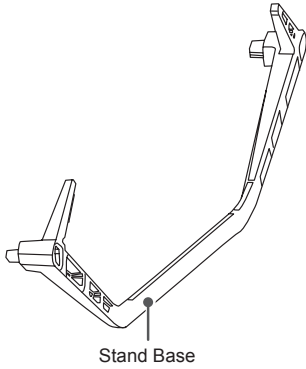

2

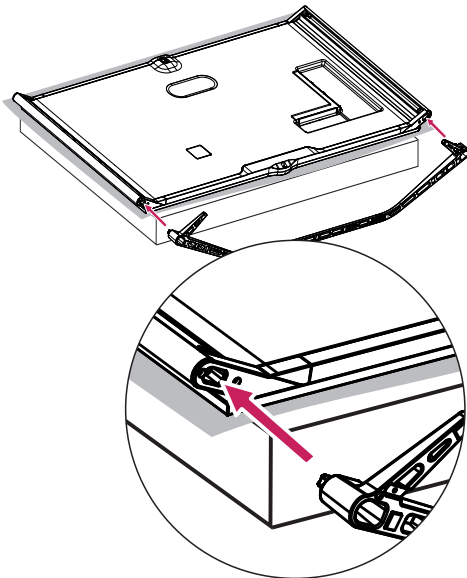

3

(Only 65/79UB98\*\*)

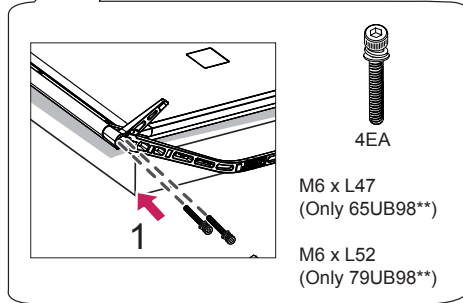
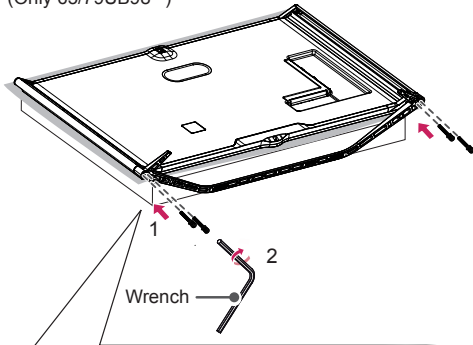

(Only 84UB98\*\*)

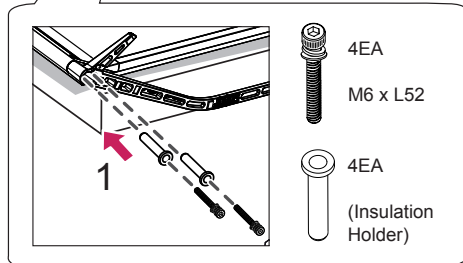
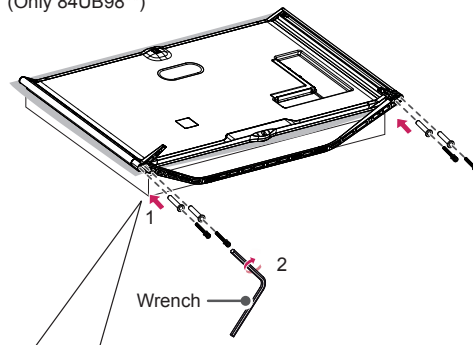

 **CAUTION**

- Make sure that the screws are inserted correctly and fastened securely. (If they are not fastened securely enough, the TV may tilt forward after being installed.)

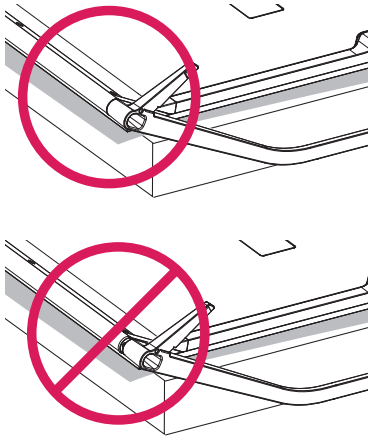

98UB98\*\*

1

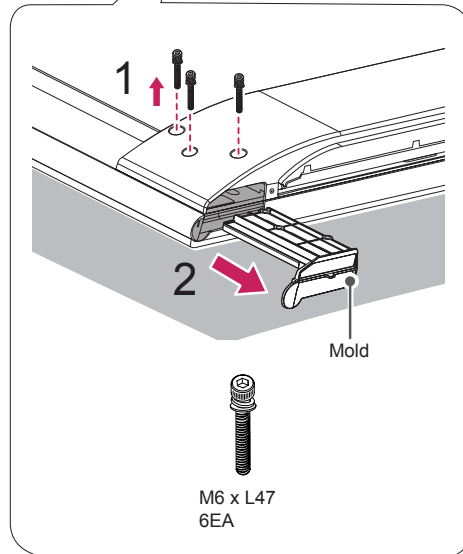
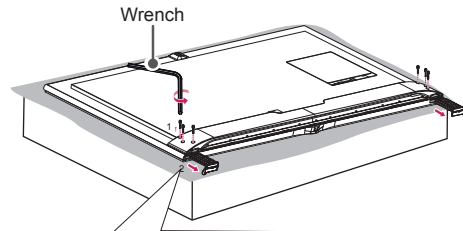

 **NOTE**

- The stand screws are already attached at the back of the TV. Please use these attached screw to assemble the TV and stand. (Only 98UB98\*\*)

2

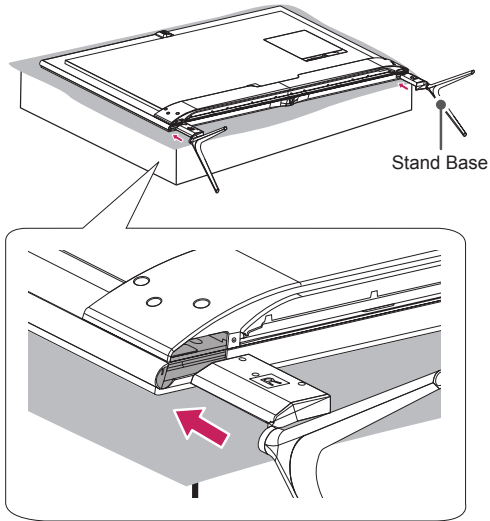

UC97\*\*

1

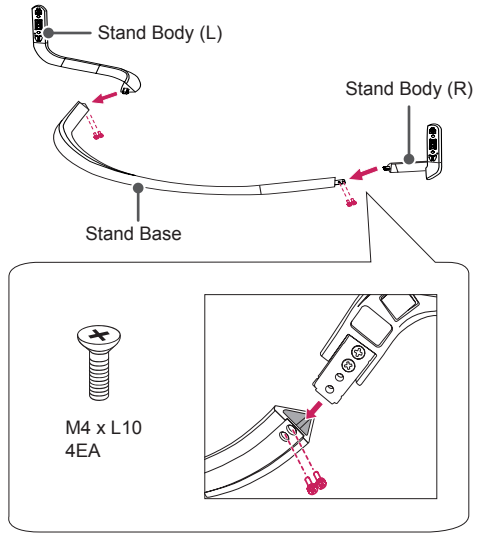

3

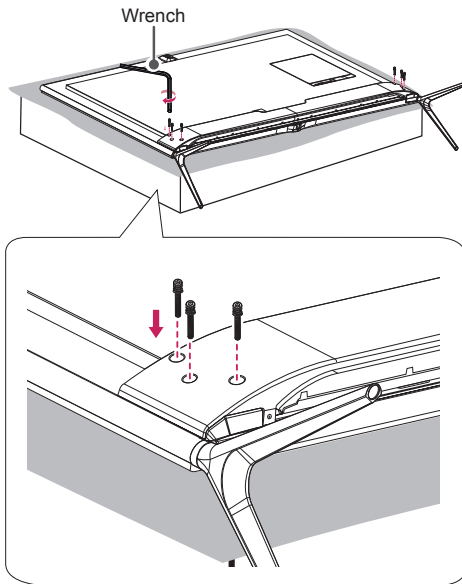

2

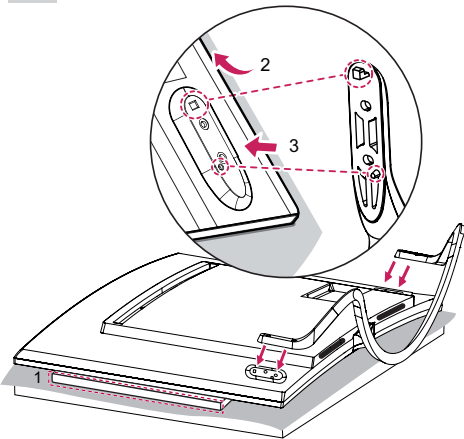

- 1 When assembling the stand, lay the front screen protective package included in the product box on a table or flat surface and then place the TV screen face down on the protective package.
- 2 Attach the stand to the TV using the upper mounting hole on the back of the TV.
- 3 Attach the stand to the TV using the lower connection on the back of the TV.

3

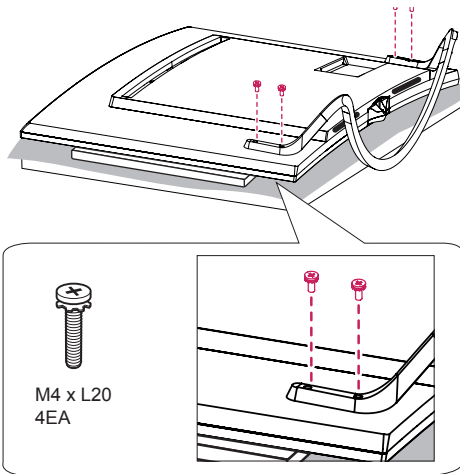

**CAUTION**

- When attaching the stand to the TV set, place the screen facing down on a cushioned table or flat surface to protect the screen from scratches. (Only UB85\*\*, UB93\*\*, UB95\*\*, UB98\*\*)
- Make sure that the screws are inserted correctly and fastened securely. (If they are not fastened securely enough, the TV may tilt forward after being installed.)  
Do not use too much force and over tighten the screws; otherwise screw may be damaged and not tighten correctly.

**NOTE**

- Remove the stand before installing the TV on a wall mount by performing the stand attachment in reverse.
- Remove the protective film from the stand base and then attach the stand body to the stand base. (Only UC97\*\*)

**Tidying cables**

Image shown may differ from your TV.

- 1 Gather and bind the cables with the Cable Holder and the Cable Management.
- 2 Fix the Cable Management firmly to the TV.

(Only UB85\*\*-ZA, UB93\*\*, UB95\*\*-ZA)

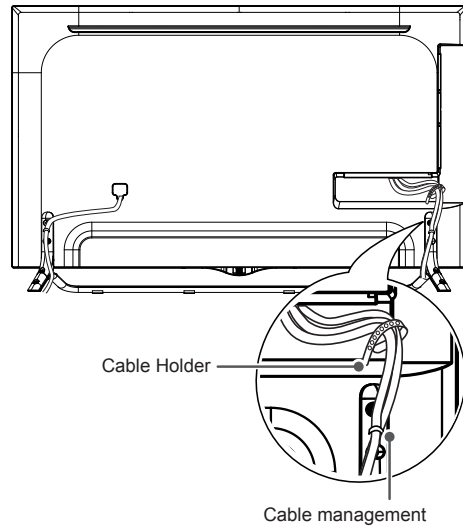

(Only UB85\*\*-ZD, UB95\*\*-ZB)

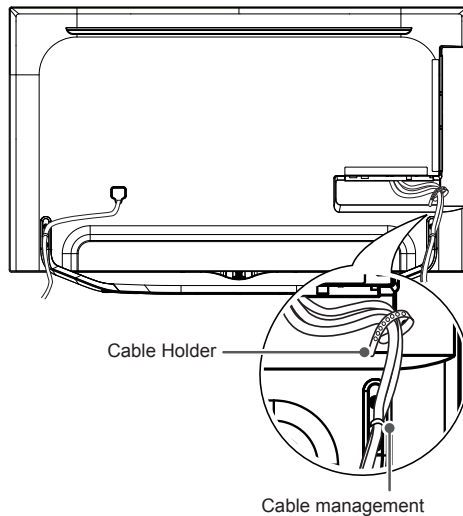

(Only UC97\*\*)

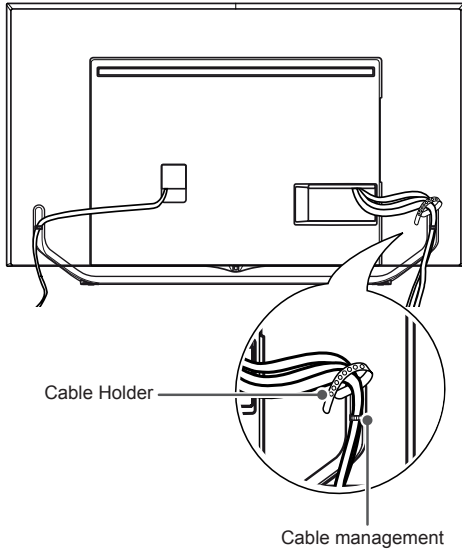

1 Gather and bind the cables with the Cable Holder.

(Only 65/79/84UB98\*\*)

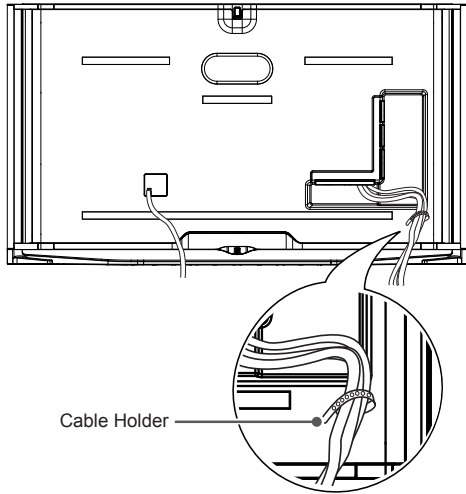

(Only 98UB98\*\*)

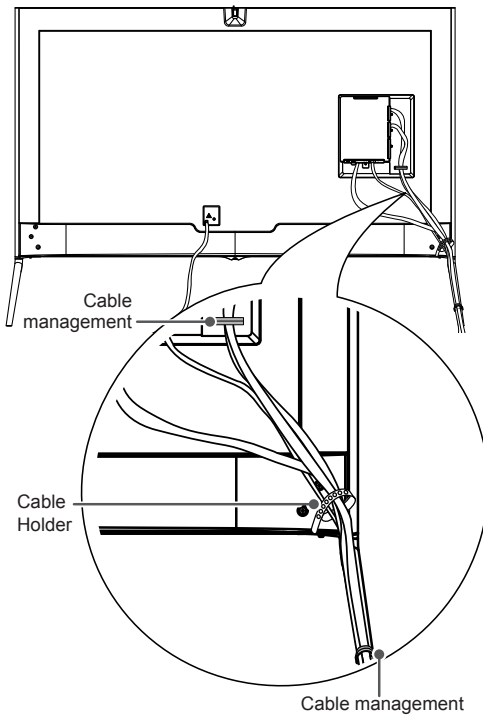

**CAUTION**

- Do not move the TV by holding the cable holders, as the cable holders may break, and injuries and damage to the TV may occur.

## Assembling the AV cover

(Only 98UB98\*\*)

- 1 Insert the cover holder attached to the AV port cover into the hole of the main body of the product as illustrated.
- 2 Attach the port cover onto the AV port part. (The cover remains attached through the use of a magnet.)

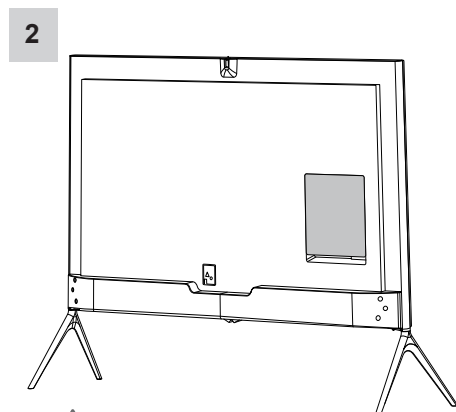
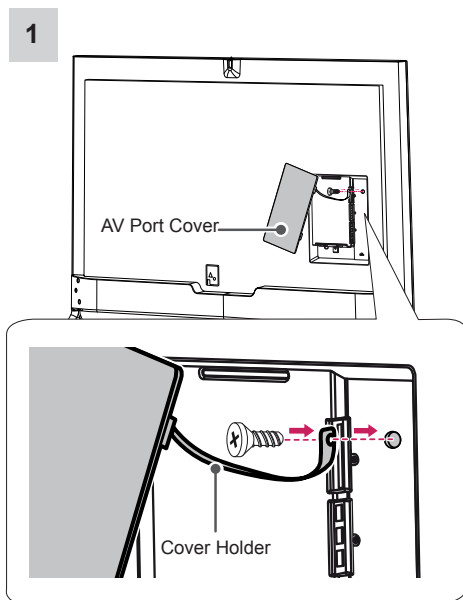

### ! CAUTION

- If you do not attach the cover holder, the cover may fall off and cause injury.

## MAKING CONNECTIONS

This section on **MAKING CONNECTIONS** mainly uses diagrams for the UB85\*\* models.

### Antenna Connection

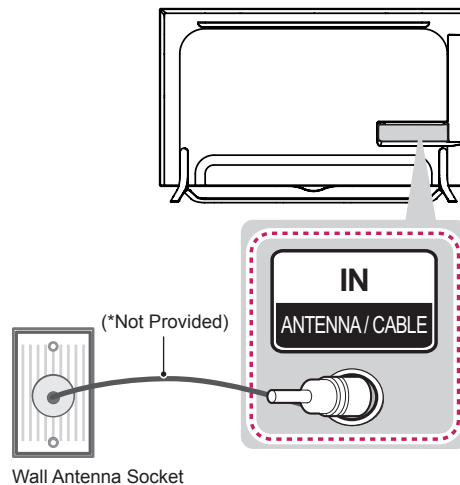

#### English

Connect the TV to a wall antenna socket with an RF cable (75  $\Omega$ ).

#### ! NOTE

- Use a signal splitter to use more than 2 TVs.
- If the image quality is poor, install a signal amplifier properly to improve the image quality.
- If the image quality is poor with an antenna connected, try to realign the antenna in the correct direction.
- An antenna cable and converter are not supplied.
- Supported DTV Audio: MPEG, Dolby Digital, Dolby Digital Plus, HE-AAC

**Русский**

Подключите телевизионный кабель (антенна 75  $\Omega$ ) к входному гнезду в ТВ (Antenna/Cable).

**! ПРИМЕЧАНИЕ**

- Для подключения нескольких телевизоров используйте антенный разветвитель.
- Если после подключения антенны качество изображения плохое, направьте антенну в правильном направлении.
- При плохом качестве изображения правильно установите усилитель сигнала, чтобы обеспечить изображение более высокого качества.
- Антенный кабель и преобразователь в комплект поставки не входят.
- Поддерживаемый формат DTV Audio: MPEG, Dolby Digital, Dolby Digital Plus, HE-AAC

**Қазақша**

RF кабелі (75  $\Omega$ ) арқылы теледидарды қабырғадағы антенна ұясына жалғаңыз.

**! ЕСКЕРТПЕ**

- 2-ден көп ТД пайдалану үшін сигнал сплиттерін пайдаланыңыз.
- Егер бейне сапасы нашар болса, бейне сапасын жақсарту үшін сигнал күшейткішін тиісті түрде орнатыңыз.
- Егер антенна қосылған күйде бейне сапасы нашар болса, антеннаның бағытын түзетіңіз.
- Антенна кабелі және конвертер қамтамасыз етілмеген.
- Қолдау көрсетілетін DTV аудио: MPEG, Dolby Digital, Dolby Digital Plus, HE-AAC

**Українська**

За допомогою кабелю для передачі радіочастотного сигналу під'єднайте телевізор до настінного гнізда для антени (75  $\Omega$ ).

**! ПРИМІТКА**

- Для під'єднання двох і більше телевізорів використовуйте розгалужувач сигналу.
- Якщо зображення низької якості, для його покращення встановіть підсилювач сигналу.
- Якщо під'єднано антену і якість зображення погана, спрямуйте її в сторону з належним прийомом сигналу.
- Кабель антени і перетворювач сигналу не додаються.
- Підтримуваний аудіоформат цифрового телебачення: MPEG, Dolby Digital, Dolby Digital Plus, HE-AAC

**О'zbekcha**

Televizorni devordagi antenna uyachasiga RF kabeli (75  $\Omega$ ) bilan ulang.

**! ESLATMA**

- 2 tadan ko'proq televizordan foydalanish uchun signal ajratuvchisidan foydalaning.
- Agar tasvir sifati yomon bo'lsa, tasvir sifatini yaxshilash uchun signal kuchaytirgichini to'g'ri o'rnatish.
- Agar antenna ulangan holda tasvir sifati yomon bo'lsa, antennani to'g'ri yo'nalishga qaratishga harakat qiling.
- Antenna kabeli va konverter qurilma bilan birga berilmaydi.
- Qo'llab-quvvatlanadigan DTV Audio: MPEG, Dolby Digital, Dolby Digital Plus, HE-AAC

**Монгол**

ТВ -г ханын антенд RF кабель ашиглан холбо (75  $\Omega$ ).

**! ТЭМДЭГЛЭЛ**

- Хоёроос олон ТВ ашиглахын тулд сигнал хуваагч ашигла.
- Хэрэв дүрсний чанар муу байвал, дүрсний чанарыг сайжруулахын тулд сигнал өсгөгч ашиглана уу.
- Хэрэв антенд холбоотой байхдаа дүрсний чанар муу байвал, антеныг зөв байрлалд оруулахын тулд хөдөлгө.
- Антен болон кабель хувирагч нийлүүлэгдээгүй.
- DTV Аудио: MPEG, Dolby Digital, Dolby Дижитал Plus, HE-AAC дэмждэг

## Satellite dish Connection

(Only satellite models)

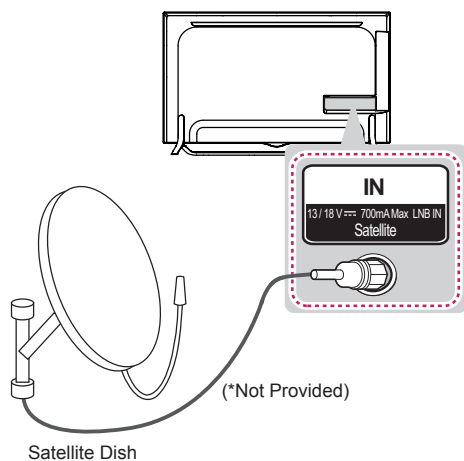

### English

Connect the TV to a satellite dish to a satellite socket with a satellite RF cable (75  $\Omega$ ).

### Русский

Подключите телевизионный кабель (антенна 75  $\Omega$ ) к входному гнезду в ТВ (Antenna/Cable).

### Қазақша

Теледидарды жерсеріктің ұяшығына жерсерік RF кабелімен (75  $\Omega$ ) жалғаңыз.

### Українська

Під'єднайте телевізор до гнізда супутникової антени за допомогою кабелю для передачі супутникового радіочастотного сигналу (75  $\Omega$ ).

### O'zbekcha

Televizorni sun'iy yo'ldosh antennisidagi sun'iy yo'ldosh uyachasiga RF kabeli (75  $\Omega$ ) bilan ulang.

### Монгол

ТВ сансрын антеныг хиймэл дагуулын долгион баригч руу хиймэл дагуулын RF кабелиар (75  $\Omega$ ) холбо.

## HDMI Connection

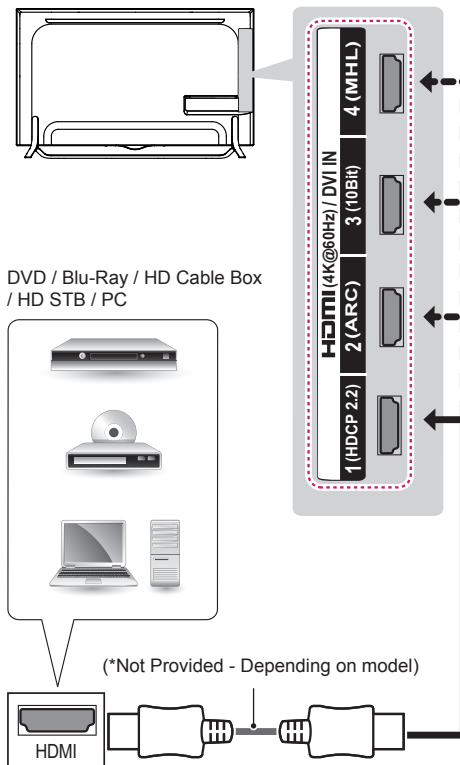

**English**

Transmits the digital video and audio signals from an external device to the TV. Connect the external device and the TV with the HDMI cable as shown.

**NOTE**

- It is recommended to use the TV with the HDMI connection for the best image quality.
- Use the latest High Speed HDMI™ Cable with CEC (Customer Electronics Control) function.
- High Speed HDMI™ Cables are tested to carry an HD signal up to 1080p and higher.
- Supported HDMI Audio format : Dolby Digital(32Khz, 44.1Khz, 48Khz), DTS(44.1Khz, 48Khz), PCM(32Khz, 44.1Khz, 48Khz, 96Khz, 192Khz)
- When you use HDMI port 3, it is recommended that you use the cable provided. If you want to use a regular HDMI cable, use one that is a high-speed HDMI cable (3m or less). (Depending on model)

- 1) HDMI specifications may be different for each input port, so make sure to check the device specifications before connecting.
- 2) The **HDMI IN 3** port is especially suitable for the specifications to enjoy UHD Video (4:4:4, 4:2:2) of 4K @ 50/60 Hz. However, video or audio may not be supported depending on the specifications of the external equipment. In that case, use any other HDMI IN port.
- 3) Contact customer service for more information on the HDMI specifications of each input port.

4K @ 50/60 Hz Support Format

Resolution	Frame rate (Hz)	Colour Depth / Chroma Sampling		
		8 bit	10 bit	12 bit
3840 x 2160p 4096 x 2160p	50.00 59.94 60.00	YCbCr 4:2:0	YCbCr 4:2:0 <sup>1</sup>	
		YCbCr 4:2:2 <sup>1</sup>		
		YCbCr 4:4:4 <sup>1</sup>	-	-
		RGB 4:4:4 <sup>1</sup>	-	-

1: Only Supported at **HDMI IN 3** Port

**Русский**

Передача цифровых видео и аудио сигналов от внешнего устройства на телевизор. Подключите внешнее устройство к телевизору с помощью кабеля HDMI, как показано на следующем рисунке.

**ПРИМЕЧАНИЕ**

- Для получения наилучшего качества изображения рекомендуется подключать телевизор через HDMI.
- Используйте высокоскоростной кабель HDMI™ самой последней версии с функцией CEC (Customer Electronics Control).
- Высокоскоростные кабели HDMI™ тестируются на способность передачи сигнала высокой четкости с разрешением до 1080p и выше.
- Поддерживаемый формат HDMI Audio: Dolby Digital(32кГц, 44.1кГц, 48кГц), DTS(44.1кГц, 48кГц), PCM(32кГц, 44.1кГц, 48кГц, 96кГц, 192кГц)
- При использовании кабеля HDMI (порт HDMI 3) рекомендуется использовать кабель, входящий в комплект изделия. При использовании обычного кабеля HDMI используйте высокоскоростной кабель HDMI (3 м или короче). (В зависимости от модели)

- 1) Характеристики HDMI могут различаться для каждого порта, поэтому важно проверять характеристики устройства перед его подключением.
- 2) Порт **HDMI IN 3** имеет технические характеристики, специально предназначенные для просмотра видео UHD (4:4:4, 4:2:2) 4K @ 50/60 Гц. Однако видео или аудио могут не поддерживаться в зависимости от технических характеристик внешнего оборудования. В этом случае используйте любой другой порт HDMI IN.
- 3) Для получения более подробной информации о характеристиках HDMI каждого входного разъема свяжитесь со службой поддержки.

Поддержка форматов 4K @ 50/60 Гц

Разрешение	Частота кадров (Гц)	Глубина цвета / Цветовая дискретизация		
		8 бит	10 бит	12 бит
3840 x 2160p 4096 x 2160p	50.00 59.94 60.00	YCbCr 4:2:0	YCbCr 4:2:0 <sup>1</sup>	
		YCbCr 4:2:2 <sup>1</sup>		
		YCbCr 4:4:4 <sup>1</sup>	-	-
		RGB 4:4:4 <sup>1</sup>	-	-

1: Поддерживается только на порте **HDMI IN 3**.

**Қазақша**

Сандық бейне және дыбыс сигналдарын сыртқы құрылғыдан теледидарға жібереді. Келесі суретте көрсетілгендей сыртқы құрылғы мен теледидарды HDMI кабелімен жалғаңыз.

**! ЕСКЕРТПЕ**

- Кескін сапасын жақсарту үшін теледидарды HDMI байланысын орнатып пайдалану ұсынылады.
- СЕС (Тұрмыстық электроника басқармасы) функциясымен ең жаңа жылдамдығы жоғары HDMI™ кабелін қолданыңыз.
- үлкен жылдамдық HDMI™ кабельдері тексеріліп, 1080 p және одан жоғары HD сигналды өткізетіні анықталған.
- Қолдау көрсетілетін HDMI аудио пішімі: Dolby Digital(32КГц, 44.1КГц, 48КГц), DTS(44.1КГц, 48КГц), PCM(32КГц, 44.1КГц, 48КГц, 96КГц, 192КГц)
- HDMI кабелін (HDMI port3) қолданғанда берілген кабельді пайдалануға кеңес беріледі. Әдеттегі HDMI кабелін қолдансаңыз, жылдамдығы жоғары HDMI кабелін (3 м немесе қысқа) пайдаланыңыз. (Үлгіге байланысты)

- 1) HDMI спецификациялары әр кіріс порты үшін өзгеше болуы мүмкін, сондықтан қоспас бұрын құрылғы спецификациясын тексеріңіз.
- 2) **HDMI IN 3** порты әсіресе 4K @ 50/60 Гц болатын UHD Video (4:4:4, 4:2:2) бейнесін тамашалауға арналған техникалық сипаттамаларға лайық. Алайда, сыртқы жабдықтың техникалық сипаттамаларына байланысты бейне немесе дыбысқа қолдау көрсетілмеуі мүмкін. Ондай жағдайда, кез келген басқа бір HDMI IN портын қолданыңыз.
- 3) Әр кіріс портының HDMI техникалық сипаттары туралы қосымша ақпарат алу үшін тұтынушыларды қолдау қызметіне хабарласыңыз.

4K @ 50/60 Гц қолдау пішімі

Ажыраты мдылық	Кадр жиілігі (Гц)	Түс тереңдігі / Түс қанықтығының үлгісі		
		8 бит	10 бит	12 бит
3840 x 2160p 4096 x 2160p	50.00 59.94 60.00	YCbCr 4:2:0	YCbCr 4:2:0 <sup>1</sup>	
		YCbCr 4:2:2 <sup>1</sup>		
		YCbCr 4:4:4 <sup>1</sup>	-	-
		RGB 4:4:4 <sup>1</sup>	-	-

1: Тек **HDMI IN 3** портында қолдайды

**Українська**

Передає на телевізор цифровий відео- та аудіо сигнал із зовнішнього пристрою. Під'єднайте зовнішній пристрій до телевізора за допомогою кабелю HDMI, як це зображено на малюнку.

**! ПРИМІТКА**

- Для отримання найкращої якості зображення рекомендовано підключати телевізор через інтерфейс HDMI.
- Використовуйте найновіший високошвидкісний кабель HDMI™ із функцією СЕС (Customer Electronics Control).
- Високошвидкісні кабелі HDMI™ розраховані для передавання сигналу високої чіткості до 1080p і вище.
- Підтримуваний аудіоформат HDMI: Dolby Digital(32кГц, 44.1кГц, 48кГц), DTS(44.1кГц, 48кГц), PCM(32кГц, 44.1кГц, 48кГц, 96кГц, 192кГц)
- Якщо використовується кабель HDMI (порт HDMI 3), рекомендуємо використовувати кабель із комплекту. Якщо ви використовуєте інший кабель, це має бути високошвидкісний кабель HDMI довжиною до 3 м (залежно від моделі).

- 1) Технічні характеристики HDMI можуть бути різними для кожного вхідного роз'єму, тож обов'язково перевірте технічні характеристики пристрою перед підключенням.
- 2) Порт **HDMI IN 3** за своїми характеристиками чудово підходить для перегляду відео у форматі UHD (4:4:4, 4:2:2), 4K @ 50/60 Гц. Однак відео або звук може не підтримуватися залежно від характеристик зовнішнього обладнання. У цьому випадку скористайтеся будь-яким іншим портом HDMI IN.
- 3) Зв'яжіться зі службою підтримки користувачів, щоб отримати додаткову інформацію про специфікації HDMI для кожного вхідного порту.

Підтримка формату 4K @ 50/60 Гц

Роздільна здатність	Частота кадрів (Гц)	Глибина кольору / дискретизація кольору (Chroma Sampling)		
		8 біт	10 біт	12 біт
3840 x 2160p 4096 x 2160p	50.00 59.94 60.00	YCbCr 4:2:0	YCbCr 4:2:0 <sup>1</sup>	
		YCbCr 4:2:2 <sup>1</sup>		
		YCbCr 4:4:4 <sup>1</sup>	-	-
		RGB 4:4:4 <sup>1</sup>	-	-

1: Підтримується лише роз'ємом **HDMI IN 3**

**O'zbekcha**

Raqamli video va audio signallarni tashqi qurilmadan televizorga o'tkazadi. Tashqi qurilmani ko'rsatilganidek HDMI kabel bilan televizorga ulang.

**ESLATMA**

- Eng yaxshi tasvir sifati uchun televizorni HDMI ulanishi bilan foydalanish tavsiya etiladi.
- CEC (Customer Electronics Control) funksiyasi bilan eng so'nggi yuqori tezlikdagi HDMI™ kabelidan foydalaning.
- Yuqori tezlikdagi HDMI™ kabellari 1080p va undan yuqoriroq bo'lgan aniqlikdai HD signallarini o'tkazishi sinovdan o'tkazilgan.
- Qo'llab-quvvatlanadigan HDMI Audio formatlari : Dolby Digital(32KGz, 44.1KGz, 48KGz), DTS(44.1KGz, 48KGz), PCM(32KGz, 44.1KGz, 48KGz, 96KGz, 192KGz)
- HDMI kabelidan (HDMI port3) foydalanilganda birga berilgan kabeldan foydalanish tavsiya qilinadi. Agar oddiy HDMI kabelidan foydalansangiz, yuqori tezlikli HDMI kabelidan (3 m yoki undan qisqa) foydalaning. (Modelga bog'liq ravishda)

- 1) HDMI xususiyatlari har bir kiritish porti uchun turli xil bo'lishi mumkin, shuning uchun ulashdan oldin qurilma xususiyatlarini tekshiring.
- 2) **HDMI IN 3** porti ayniqsa 4000 @ 50/60 Ggs li UHD Video (4:4:4, 4:2:2) dan rohatlanishga mo'ljallangan texnik xususiyatlarga juda mosdir. Biroq tashqi qurilmaning texnik xususiyatlariga bog'liq ravishda video yoki audio qo'llab-quvvatlanmasligi mumkin. Bunday hollarda boshqa HDMI IN portidan foydalaning.
- 3) Har bir kiritish portining HDMI xususiyatlari haqida ko'proq ma'lumotlar uchun mijozlarga xizmat ko'rsatish xizmatiga murojaat qiling.

4K @ 50/60 Gs qo'llaniladigan format

Tasvir aniqligi	Kadr tezligi (Gs)	Rang chuqurligi / Rang darajasi namunasi		
		8 bit	10 bit	12 bit
3840 x 2160p 4096 x 2160p	50.00 59.94 60.00	YCbCr 4:2:0	YCbCr 4:2:0 <sup>1</sup>	
		YCbCr 4:2:2 <sup>1</sup>		
		YCbCr 4:4:4 <sup>1</sup>	-	-
		RGB 4:4:4 <sup>1</sup>	-	-

1: Faqat **HDMI IN 3** portida qo'llaniladi

**Монгол**

Гадаад төхөөрөмжөөс ТВ руу дижитал видео болон аудио сигналудыг дамжуулдаг. Гадаад төхөөрөмж болон ТВ -г HDMI кабелиар харуулсаны дагуу холбо.

**ТЭМДЭГЛЭЛ**

- ТВ -г HDMI холболттой ашиглаж байж хамгийн сайн дүрсийн чанарыг хүлээн авна гэдгийг санал болгож байна.
- Хамгийн сүүлийн үеийн өндөр чанарын HDMI™ CEC функцтэй (Хэрэглэгчийн Электрон Удирдлага) кабель ашигла.
- Өндөр хурдны HDMI™ Кабелиуд нь 1080p хүртэл болон түүнээс дээш HD сигналаар шалгагддаг.
- Дэмжих HDMI Аудио хэлбэр : Dolby Digital(32КГц, 44.1КГц, 48КГц), DTS(44.1КГц, 48КГц), PCM(32КГц, 44.1КГц, 48КГц, 96КГц, 192КГц)
- HDMI кабель(HDMI порт3) ашиглахдаа, өгөгдсөн кабелийг ашиглахыг зөвлөж байна. Хэрэв та ердийн HDMI кабель ашиглавал, өндөр хурдны HDMI кабель (3м буюу түүнээс богино) ашигла. (Загвараас хамаарна)

- 1) HDMI оролтын үзүүлэлт порт тус бүр дээр өөр байж болох тул холбохоосоо өмнө төхөөрөмжийн үзүүлэлтүүдийг шалгах ёстойг анхаар.
- 2) **HDMI IN 3** порт нь 4K @ 50/60 Гц-ийн UHD видео (4:4:4, 4:2:2) үзэх үзүүлэлтүүдэд онцгой тохирно. Гэхдээ гадаад тоног төхөөрөмжийн үзүүлэлтээс хамааран видео эсвэл аудио дэмжигдэхгүй байж болно. Ийм тохиолдолд өөр ямар нэгэн HDMI IN порт ашигла.
- 3) Оролтын порт тус бүрийн HDMI үзүүлэлтийн талаар илүү их мэдээлэл хүсвэл үйлчилгээний албанд хандана уу.

4K @ 50/60 Гц дэмжих формат

Нягтрал	Кадрын хурд (Гц)	Өнгөний гүн / Өнгөний ханамжийн сорьц		
		8 бит	10 бит	12 бит
3840 x 2160p 4096 x 2160p	50.00 59.94 60.00	YCbCr 4:2:0	YCbCr 4:2:0 <sup>1</sup>	
		YCbCr 4:2:2 <sup>1</sup>		
		YCbCr 4:4:4 <sup>1</sup>	-	-
		RGB 4:4:4 <sup>1</sup>	-	-

1: Зөвхөн **HDMI IN 3** порт дээр дэмжигдэнэ

## ARC (Audio Return Channel)

### English

- An external audio device that supports SIMPLINK and ARC must be connected using **HDMI(4K @ 60 Hz)/DVI IN 2 (ARC)** port.
- When connected with a high-speed HDMI cable, the external audio device that supports ARC outputs optical SPDIF without additional optical audio cable and supports the SIMPLINK function.

### Русский

- Устройство, поддерживающее SIMPLINK и ARC следует подключать к входному порту **HDMI(4K @ 60 Hz)/DVI IN 2 (ARC)**.
- При подключении с помощью высокоскоростного кабеля HDMI, внешнее аудиоустройство, поддерживающее ARC, выводит сигнал оптического SPDIF без использования дополнительного оптического аудиокабеля и поддерживает функции SIMPLINK.

### Қазақша

- SIMPLINK және ARC қолдайтын сыртқы аудио құрылғысын **HDMI(4K @ 60 Hz)/DVI IN 2 (ARC)**-кіріс портын пайдаланып жалғау керек.
- Жылдамдығы жоғары HDMI кабелімен жалғағанда, ARC қолдайтын сыртқы аудио құрылғы қосымша оптикалық аудио кабельсіз оптикалық SPDIF шығарады және SIMPLINK функциясын қолдайды.

### Українська

- Зовнішній аудіопристрій із підтримкою функцій SIMPLINK та ARC необхідно під'єднувати за допомогою вхідного роз'єму **HDMI(4K @ 60 Hz)/DVI IN 2 (ARC)**.
- У разі під'єднання за допомогою високошвидкісного кабелю HDMI зовнішній аудіопристрій із підтримкою функції ARC виводить оптичний сигнал SPDIF без використання додаткового оптичного кабелю і підтримує функцію SIMPLINK.

### O'zbekcha

- SIMPLINK va ARC- ga mos tashqi qurilma **HDMI(4000 @ 60 Gs)/DVI IN 2 (ARC)** portidan foydalangan holda ulangan bo'lishi kerak.
- Yuqori tezlikdagi HDMI kabeli bilan ulangan hollarda ARC ga mos tashqi qurilma qo'shimcha optik audio kabelsiz optik SPDIF chiqaradi va SIMPLINK funksiyasini qo'llab-quvvatlaydi.

### Монгол

- SIMPLINK болон ARC дэмжих гадаад аудионы төхөөрөмж нь **HDMI(4K @ 60 Hz)/DVI IN 2 (ARC)** порт ашиглан холбогдох ёстой.
- Өндөр-хурдны HDMI кабель ашиглан холбогдсон үед, гадаад аудионы төхөөрөмж нь ARC гаралтуудыг шилэн SPDIF -г шилэн аудио кабелийн холболтгүйгээр SIMPLINK функц дэмждэг.

## DVI to HDMI Connection

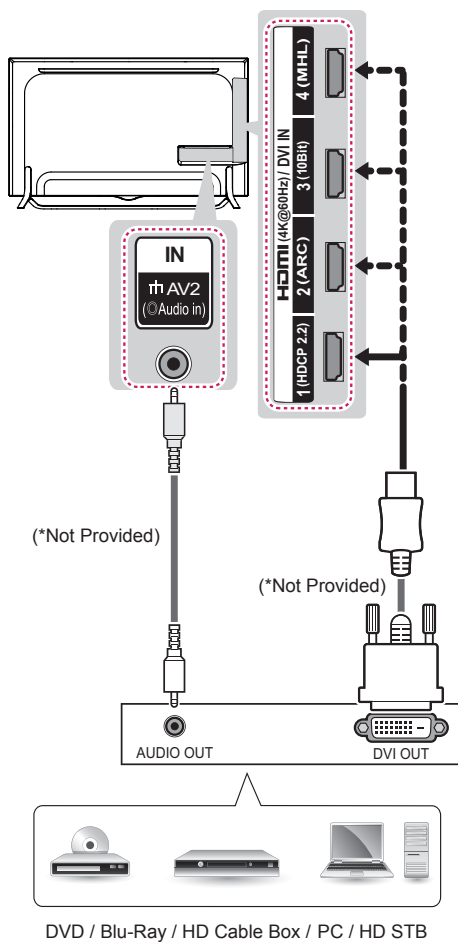

### English

Transmits the digital video signal from an external device to the TV. Connect the external device and the TV with the DVI-HDMI cable as shown. To transmit an audio signal, connect an audio cable.

#### ! NOTE

- Depending on the graphics card, DOS mode may not work if a HDMI to DVI Cable is in use.
- When using the DVI/HDMI cable, single link is supported.

### Русский

Передача цифрового видеосигнала от внешнего устройства на телевизор. Подключите внешнее устройство к телевизору с помощью кабеля DVI-HDMI, как показано на следующем рисунке. Для передачи аудиосигнала подключите аудиокабель.

#### ! ПРИМЕЧАНИЕ

- В зависимости от видеокарты режим DOS может быть недоступен, если используется кабель HDMI-DVI.
- При использовании кабеля HDMI/DVI поддерживается только соединение Single link (одинарный режим).

### Қазақша

Сандық бейне сигналдарын сыртқы құрылғыдан теледидарға жібереді. Келесі суретте көрсетілгендей, сыртқы құрылғы мен теледидарды DVI-HDMI кабелімен жалғаңыз. Дыбыс сигналын тасымалдау үшін, дыбыс кабелін жалғаңыз.

#### ! ЕСКЕРТПЕ

- Графикалық тақтаға байланысты HDMI - DVI кабелі пайдаланылып жатса, DOS режимі жұмыс істемеуі мүмкін.
- HDMI/DVI кабелін қолданғанда, тек Single (Жалғыз) байланысына қолдау көрсетіледі.

**Українська**

Передає на телевизор цифровий відео- та аудіосигнал із зовнішнього пристрою. Під'єднайте зовнішній пристрій до телевізора за допомогою кабелю DVI-HDMI, як це зображено на малюнку. Для передачі звукового сигналу під'єднайте аудіокабель.

**ПРИМІТКА**

- У разі використання кабелю HDMI-DVI режим "DOS" може не працювати залежно від відеокарти.
- Якщо використовується кабель HDMI/DVI, підтримуватиметься тільки одноканальне з'єднання (single link).

**O'zbekcha**

Raqamli video signalni tashqi qurilmadan televizorga o'tkazadi. Tashqi qurilmani ko'rsatilganidek DVI-HDMI kabel bilan televizorga ulang. Audio signalni o'tkazish uchun audio kabelni ulang.

**ESLATMA**

- Videokartaga bog'liq ravishda DVI-dan HDMI-ga uzatish kabeli foydalanilayotgan hollarda DOS rejimi ishlamasligi mumkin.
- DVI/HDMI kabelidan foydalanganda faqat Single link (bittalik rejim) qo'llab-quvvatlanadi.

**Монгол**

Гадаад төхөөрөмжөөс ТВ рүү дижитал видео сигналуудыг дамжуулдаг. Гадаад төхөөрөмж болон ТВ -г DVI-HDMI кабелиар харуулсаны дагуу холбо. Аудио сигнал дамжуулахын тулд, аудио кабель ашиглан холбо.

**ТЭМДЭГЛЭЛ**

- График картнаас хамаараад, Хэрэв HDMI -с DVI руу болгох Кабель ашиглаж байгаа бол DOS горим ажиллахгүй байж магадгүй.
- DVI/HDMI кабель ашиглаж байгаа үед, нэг холбоос дэмжигдэнэ.

**Component Connection**

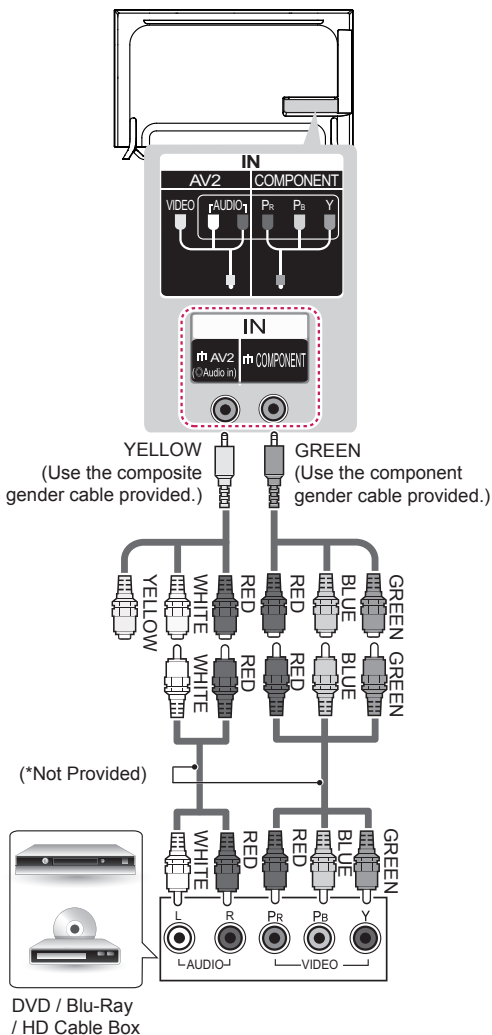

**English**

Transmits analogue video and audio signals from an external device to the TV. Connect the external device and the TV with a component cable(or component gender cable) as shown.

**NOTE**

- If cables are not installed correctly, it could cause this image to display in black and white or with distorted colours.

**Русский**

Передача аналоговых видео- и аудиосигналов от внешнего устройства на телевизор. Подключите внешнее устройство к телевизору при помощи компонентного кабеля (или компонентного переходного кабеля), как показано на рисунке.

**ПРИМЕЧАНИЕ**

- При неправильном подключении кабелей изображение может быть черно-белым или иметь искаженный цвет.

**Қазақша**

Аналогтық бейне және аудио сигналдарын сыртқы құрылғыдан теледидарға жібереді. Сыртқы құрылғыны және теледидарды компоненттік кабель (немесе компоненттік гендерлік кабель) көмегімен көрсетілгендей қосыңыз.

**ЕСКЕРТПЕ**

- Егер кабельдер дұрыс орнатылмаса, бейне қара және ақ түсте немесе бұрмаланған түсте көрсетілуі мүмкін.

**Українська**

Передає на телевизор аналоговий відео- та аудіосигнал із зовнішнього пристрою. Під'єднайте зовнішній пристрій до телевизора за допомогою компонентного кабелю (або іншого кабелю з перехідником для компонентного роз'єму), як показано.

**ПРИМІТКА**

- Якщо кабель не під'єднано належним чином, може відобразитись чорно-біле зображення або зображення зі спотвореними кольорами.

**O'zbekcha**

Analog video va audio signallarni tashqi qurilmadan televizorga o'tkazadi. Tashqi qurilma va televizorni ko'rsatilgani kabi komponent kabel (yoki komponent gender kabeli) bilan ulang.

**ESLATMA**

- Agar kabellar to'g'ri o'rnatilmagan bo'lsa, bu ushbu tasvirni oq va qora yoki buzilgan ranglarda namoyish qilinishiga olib kelishi mumkin.

**Монгол**

Гадаад төхөөрөмжөөс ТВ рүү аналог видео болон аудио сигналуудыг дамжуулдаг. Харуулсаны дагуу гадаад төхөөрөмж болон ТВ -н эд ангийн кабелийг холбо.

**ТЭМДЭГЛЭЛ**

- Хэрэв кабелиуд зөв суурилагдаагүй бол, дүрс гажих эсвэл хар болон цагаан харагдаж магад.

## Composite Connection

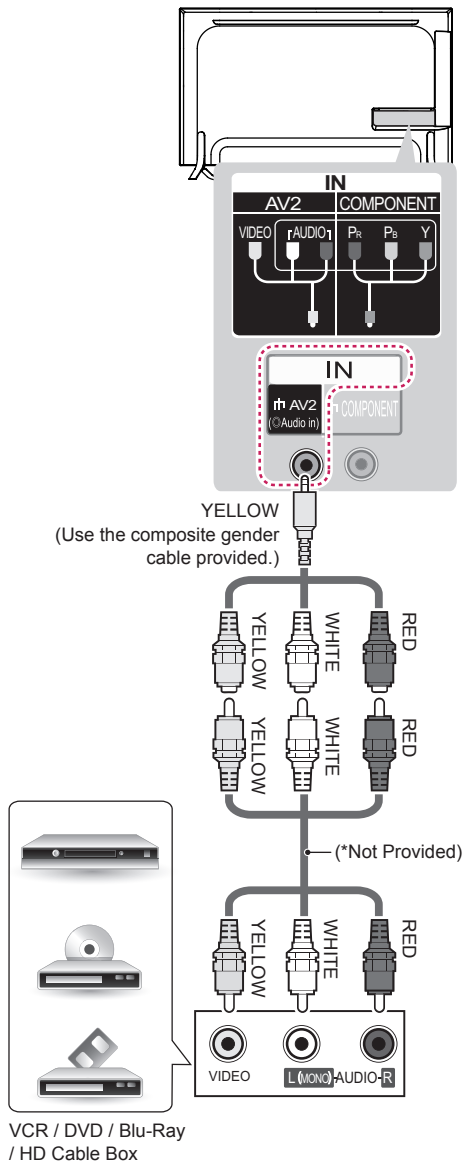

### English

Transmits analog video and audio signals from an external device to the TV. Connect the external device and the TV with the composite cable(or composite gender cable) as shown.

### Русский

Передача аналоговых видео- и аудиосигналов от внешнего устройства на телевизор. Подключите внешнее устройство к телевизору при помощи комбинированного кабеля (или комбинированного переходного кабеля), как показано на рисунке.

### Қазақша

Аналогтық бейне және аудио сигналдарын сыртқы құрылғыдан теледидарға жібереді. Сыртқы құрылғыны және теледидарды композиттік кабель (немесе композиттік гендерлік кабель) көмегімен көрсетілгендей қосыңыз.

### Українська

Передає на телевизор аналоговий відео- та аудіо сигнал із зовнішнього пристрою. Під'єднайте зовнішній пристрій до телевізора за допомогою композитного кабелю (або іншого кабелю з перехідником для композитного роз'єму), як показано.

### O'zbekcha

Analog video va audio signallarni tashqi qurilmadan televizorga o'tkazadi. Tashqi qurilma va televizorni ko'rsatilgani kabi kompozit kabel (yoki kompozit gender kabeli) bilan ulang.

### Монгол

Гадаад төхөөрөмжөөс ТВ рүү аналог видео болон Аудио сигналуудыг дамжуулдаг. Зураг дээр харуулсаны дагуу гадаад төхөөрөмж болон ТВ-н кабелийг холбо.

## MHL Connection

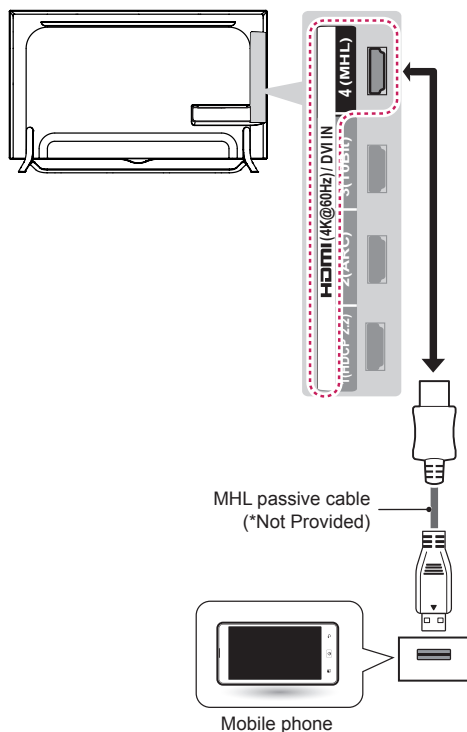

### English

Mobile High-definition Link (MHL) is an interface for transmitting digital audiovisual signals from mobile phones to television sets.

#### NOTE

- Connect the mobile phone to the **HDMI(4K @ 60 Hz)/DVI IN 4(MHL)** port to view the phone screen on the TV.
- The MHL passive cable is needed to connect the TV and a mobile phone.
- This only works for the MHL-enabled phone.
- Some applications can be operated by the remote control.
- For some mobile phones supporting MHL, you can control with the magic remote control.
- Remove the MHL passive cable from the TV when:
  - » the MHL function is disabled
  - » your mobile device is fully charged in standby mode

### Русский

Mobile High-definition Link (MHL) представляет собой интерфейс для передачи цифровых аудиовизуальных сигналов от мобильных телефонов к телевизорам.

#### ПРИМЕЧАНИЕ

- Подключите мобильный телефон к порту **HDMI(4K @ 60 Hz)/DVI IN 4(MHL)**, чтобы экран телефона отображался на телевизоре.
- Для подключения телевизора и мобильного телефона требуется пассивный кабель MHL.
- Это возможно только для мобильных телефонов, поддерживающих MHL.
- Некоторыми приложениями можно управлять с помощью пульта ДУ.
- Некоторыми мобильными телефонами, поддерживающими MHL, можно управлять с помощью пульта ДУ MAGIC.
- Отсоединять пассивный кабель MHL от телевизора можно в том случае, если:
  - » функция MHL отключена
  - » мобильное устройство полностью заряжено и находится в режиме ожидания

### Қазақша

MHL (Mobile High-definition Link) — сандық аудиовизуалды сигналдарды қалта телефонынан теледидарға жіберуге арналған интерфейс.

#### ЕСКЕРТПЕ

- Телефон экранын теледидарда көру үшін қалта телефонын **HDMI(4K @ 60 Hz)/DVI IN 4(MHL)** портына жалғаңыз.
- MHL пассив кабелі теледидар мен қалта телефонын жалғау үшін қажет.
- Бұл тек MHL қосылатын телефонда жұмыс істейді.
- Кейбір бағдарламаларды қашықтан басқару құралынан орындауға болады.
- MHL функциясын қолдайтын кейбір қалта телефондарын «magic» қашықтан басқару құралымен басқаруға болады.
- Мына жағдайларда MHL пассив кабелін теледидардан ажыратыңыз:
  - » MHL функциясы істемей қалды;
  - » ұялы құрылғы күту режимінде толық зарядталған;

**Українська**

Mobile High-definition Link (MHL) – це інтерфейс для передачі аудіовідеосигналів із мобільного телефону на телевізор.

**! ПРИМІТКА**

- Щоб переглянути вміст екрана мобільного телефону на екрані телевізора, з'єднайте мобільний телефон із роз'ємом **HDMI(4K @ 60 Hz)/DVI IN 4(MHL)**.
- Пасивний кабель MHL потрібний для під'єднання мобільного телефону до телевізора.
- Ця можливість забезпечується лише телефонами з підтримкою MHL.
- Управління окремими програмами можна здійснювати за допомогою пульта дистанційного керування.
- Деякими мобільними телефонами, які підтримують технологію MHL, можна управляти за допомогою пульта дистанційного керування Magic.
- Від'єднуйте пасивний кабель MHL від телевізора, коли:
  - » функцію MHL вимкнено;
  - » ваш мобільний пристрій повністю заряджений у режимі очікування.

**Монгол**

Гар утасны Өндөр-тодорхойлолтын Холбоос (MHL) нь дижитал аудиовизуаль сигналуудыг гар утаснаас телевиз рүү дамжуулахад хэрэглэгдэх интерфэйс.

**! ТЭМДЭГЛЭЛ**

- Гар утсыг **HDMI(4K @ 60 Hz)/DVI IN 4(MHL)** порт руу холбож ТВ дээр дэлгэцийг нь үзнэ үү.
- MHL пассив кабель нь ТВ болон гар утастай холбогдох ёстой.
- Энэ нь зөвхөн MHL-идэвхтэй гар утсанд ажиллана.
- Зарим програмууд нь алсын удирдлагаар удирдагдах боломжтой.
- Зарим MHL дэмждэг гар утаснуудыг, шидэт алсын удирдлагаар удирдах боломжтой.
- MHL пассив кабелийг дараах үед салга:
  - » MHL функц идэвхгүй болсон
  - » таны гар утасны төхөөрөмж бүтэн цэнэглэгдсэн

**O'zbekcha**

Mobile High-definition Link (MHL) raqamli audiovizual signallarni mobil telefonlardan televizorlarga o'tkazish uchun interfeysdir.

**! ESLATMA**

- Telefon ekranini televizorda ko'rish uchun mobil telefonni **HDMI(4K @ 60 Hz)/DVI IN 4(MHL)** portiga ulang.
- Televizorni mobil telefonga ulash uchun MHL passiv kabeli talab qilinadi.
- Bu faqat MHL funksiyasi yoqilgan telefonlar uchungina ishlaydi.
- Ayrim dasturlarni masofadan boshqarish pulti orqali boshqarish mumkin.
- MHL-ga mos ayrim mobil telefonlarni siz sehrli masofadan boshqarish pulti bilan boshqarishingiz mumkin.
- Quyidagi hollarda MHL passiv kabelini televizordan uzing:
  - » MHL funksiyasi o'chirib qo'yilgan
  - » sizning mobil telefoningiz kutish rejimida to'liq zaryadlanadi

## Audio Connection

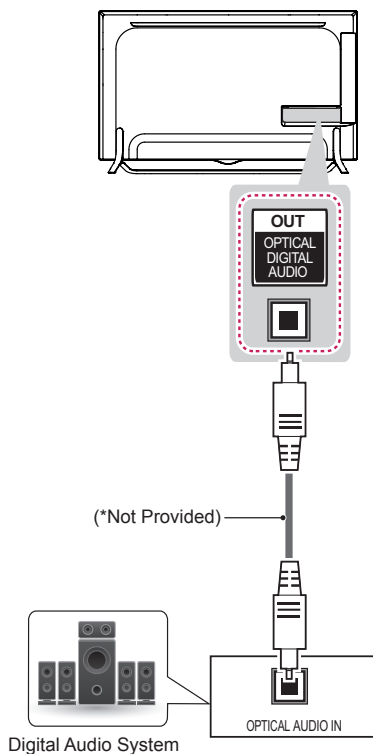

### English

You may use an external audio system instead of the built-in speaker.

### Digital optical audio connection

Transmits a digital audio signal from the TV to an external device. Connect the external device and the TV with the optical audio cable as shown.

#### NOTE

- Do not look into the optical output port. Looking at the laser beam may damage your vision.
- Audio with ACP (Audio Copy Protection) function may block digital audio output.

### Русский

Вместо встроенного динамика можно использовать дополнительную внешнюю аудиосистему.

### Подключение цифрового оптического аудиоустройства

Передача цифрового оптического аудиосигнала от телевизора к внешнему устройству. Подключите внешнее устройство к телевизору с помощью оптического аудиокабеля, как показано на следующем рисунке.

#### ПРИМЕЧАНИЕ

- Не смотрите внутрь оптического выходного порта. Попадание лазерного луча в глаза может повредить зрение.
- Функция аудио с АСР (защита от копирования аудио) может блокировать вывод аудио на цифровые выходы.

### Қазақша

Іште орнатылған динамиктің орнына қосымша сыртқы аудио жүйесін қолдануға болады.

### Сандық оптикалық аудио байланыс

Сандық дыбыс сигналын теледидардан сыртқы құрылғыға жібереді. Келесі суретте көрсетілгендей сыртқы құрылғы мен теледидарды оптикалық дыбыс кабелімен жалғаңыз.

#### ЕСКЕРТПЕ

- Оптикалық шығыс портына қарауға болмайды. Лазер сәулесіне қарау көзіңізге зақым келтіруі мүмкін.
- АСР (аудионы көшіруден қорғау) функциясы бар аудио сандық аудио шығысын бұғаттауы мүмкін.

### Українська

Замість вбудованого динаміка можна використовувати додаткову зовнішню аудіосистему.

### Цифрове оптичне аудіо'єднання

Передає на зовнішній пристрій цифровий аудіосигнал із телевізора. Під'єднайте зовнішній пристрій до телевізора за допомогою оптичного аудіокабелю, як це зображено на малюнку.

#### ПРИМІТКА

- Не зазирайте в оптичний вихідний роз'єм. Лазерний промінь може завдати шкоди вашому зору.
- Аудіо із захистом від копіювання може блокувати виведення цифрового аудіосигналу.

### Ўзбекча

Siz ichki dinamikning o'rninga tashqi audio tizimdan foydalanishingiz mumkin.

### Raqamli optik audio ulanishi

Raqamli audio signallarni televizordan tashqi qurilmaga uzatadi. Tashqi qurilmani ko'rsatilganidek optik audio kabel bilan televizorga ulang.

#### ESLATMA

- Optik audio porti ichiga qaramang. Lazer nuriga tik qarash ko'zingizga shikast yetkazishi mumkin.
- ACP (Audio Copy Protection (audioni nusxa ko'chirishdan himoyalash)) funksiyali audio raqamli audio chiqishini to'sib qo'yishi mumkin.

### Монгол

Та суурилагдсан чанга яригчаас гадна гадаад аудио систем ашиглах боломжтой.

### Дижитал шилэн аудио холболт

Дижитал аудио сигналыг ТВ -с гадаад төхөөрөмж рүү дамжуулдаг. Харуулсаны дагуу гадаад төхөөрөмж болон ТВ -н шилэн аудио кабелийг холбо.

#### ТЭМДЭГЛЭЛ

- Шилэн гаралтын порт руу харж болохгүй. Лазерын туяа руу харсанаар таны харааг гэмтээж болзошгүй.
- ACP -тэй аудио (Аудио Хуулбарын Хамгаалалт) функц нь дижитал аудио гаралтыг хааж магадгүй.

## Headphone Connection

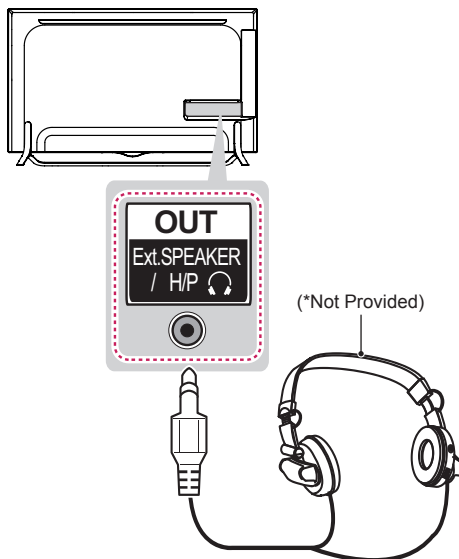

### English

Transmits the headphone signal from the TV to an external device. Connect the external device and the TV with the headphone as shown.

#### NOTE

- **AUDIO** menu items are disabled when connecting a headphone.
- **OPTICAL DIGITAL AUDIO OUT** is not available when connecting a headphone.
- Headphone impedance: 16  $\Omega$
- Max audio output of headphone : 0.627 mW to 1.334 mW
- Headphone jack size: 0.35 cm

**Русский**

Передача сигнала от телевизора к наушникам. Подключите наушники к телевизору, как показано на следующем рисунке.

**! ПРИМЕЧАНИЕ**

- При подключении наушников элементы меню настройки **ЗВУК** становятся недоступными.
- При подключенных наушниках оптический выход цифрового аудиосигнала недоступен.
- Сопротивление наушников: 16  $\Omega$
- Максимальная мощность звука наушников: 0,627 мВт до 1,334 мВт
- Гнездо наушников: 0,35 см

**Қазақша**

Құлақаспап сигналдарын теледидардан сыртқы құрылғыға жібереді. Келесі суретте көрсетілгендей сыртқы құрылғы мен теледидарды құлақаспаппен жалғаңыз.

**! ЕСКЕРТПЕ**

- **Дыбыс** мәзірінің тармақтары құлақаспап жалғанғанда өшіріледі.
- Оптикалық сандық дыбыс шығысы құлақаспап жалғанғанда өшіріледі.
- Құлақаспаптың толық кедергісі: 16  $\Omega$
- Құлақаспаптың ең жоғарғы дыбыс шығысы мөлшері: 0,627 -1,334 мВт
- Құлақаспап ұясының өлшемі: 0,35 см

**Українська**

Забезпечує передачу на зовнішній пристрій сигналу навушників із телевизора. Під'єднайте зовнішній пристрій до телевизора за допомогою навушників, як зображено на малюнку.

**! ПРИМІТКА**

- У режимі навушників пункти меню **ЗВУК** вимкнено.
- У режимі навушників оптичний цифровий аудіовихід недоступний.
- Опір навушників: 16  $\Omega$
- Максимальна потужність звуку на виході в навушниках: від 0,627 мВт до 1,334 мВт
- Розмір роз'єму навушників: 0,35 см

**О'zbekcha**

Signalni televizordan quloqliklarga o'tkazish. Tashqi qurilmani ko'rsatilganidek quloqliklar bilan televizorga ulang.

**! ESLATMA**

- Quloqlik ulangan vaqtda **AUDIO** menyusu elementlari o'chirib qo'yiladi.
- Quloqlikni ulashda optik raqamli audio chiqishidan foydalanib bo'lmaydi.
- Quloqlik qarshiligi: 16  $\Omega$
- Quloqlikning eng yuqori darajadagi audio chiqishi: 0,627 mVt dan 1,334 mVt gacha
- Quloqlik uyachasining o'lchami: 0,35 sm

**Монгол**

Чихэвчний сигналыг ТВ -с гадаад төхөөрөмж рүү дамжуулдаг. Гадаад төхөөрөмжийг харуулсаны дагуу ТВ -г чихэвчтэй холбо.

**! ТЭМДЭГЛЭЛ**

- **АУДИО** цэсний эд зүйлс нь чихэвч холбох үед идэвхгүй болно.
- Шилэн дижитал аудио гаралт нь чихэвч холбох үед ажиллах боломжгүй.
- Чихэвчний бүрэн эсэргүүцэл: 16  $\Omega$
- Чихэвчний гаралтын дээд хэмжээ: 0,627 мВ -с 1,334 мВ
- Чихэвчний хэмжээ: 0,35 см

## USB Connection

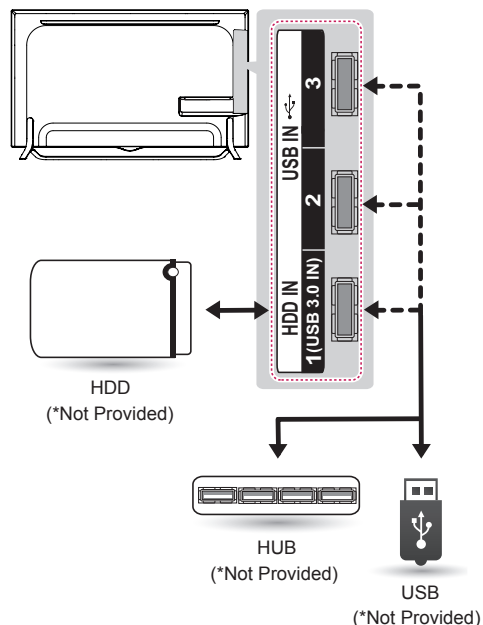

### English

Connect a USB storage device such as a USB flash memory, external hard drive or a USB memory card reader to the TV and access the SmartShare menu to use various multimedia files.

#### NOTE

- Some USB Hubs may not work. If a USB device connected using a USB Hub is not detected, connect it to the USB IN port on the TV directly.
- Connect the external power source if your USB is needed.
- Connecting via USB 3.0 :  
Some USB device may not work if it does not meet USB 3.0 standard. In case, connect it to **USB IN 2** or **USB IN 3** port.

### Русский

Подключите к телевизору запоминающее USB устройство, например устройство флэш-памяти USB, внешний жесткий диск или USB-устройство для чтения карт памяти и откройте меню SmartShare для использования различных мультимедийных файлов.

#### ПРИМЕЧАНИЕ

- Некоторые концентраторы USB могут не работать. Если устройство USB, подключенное с помощью концентратора USB, не обнаружено, подсоедините его непосредственно к порту USB IN на телевизоре.
- Подсоедините внешний источник дополнительного питания в зависимости от модели USB накопителя.
- Инструкции по подключению USB 3.0:  
Некоторые устройства USB могут не работать, если они не соответствуют стандарту USB 3.0. В данном случае используйте порты **USB IN 2** и **USB IN 3**.

### Қазақша

USB флэш жады, сыртқы қатты диск немесе USB жад картасын оқу құрылғысы сияқты USB сақтау құрылғыларын теледидарға жалғап, SmartShare мәзірі арқылы әртүрлі мультимедиа файлдарын пайдаланыңыз.

#### ЕСКЕРТПЕ

- Кейбір USB хабтары жұмыс істемейді. USB хабы арқылы жалғанған USB құрылғысы анықталмаса, оны теледидарға тікелей USB IN порты арқылы жалғаңыз.
- USB қажет болса, сыртқы қуат көзін жалғаңыз.
- USB 3.0 үшін қосылу нұсқаулығы:  
Егер USB 3.0 стандартына сәйкес болмаса, USB құрылғысы жұмыс істемеуі мүмкін. Бұл жағдайда оны **USB IN 2** немесе **USB IN 3** портына жалғаңыз.

**Українська**

Під'єднайте до телевізора USB-накопичувачі, такі як флеш-пам'ять USB, зовнішній жорсткий диск або пристрій читання карт пам'яті USB, та використовуйте різні мультимедійні файли за допомогою меню "SmartShare".

**! ПРИМІТКА**

- Деякі USB-концентратори можуть не працювати. Якщо USB-пристрій, підключений за допомогою USB-концентратора, не виявлено, підключіть його безпосередньо до роз'єму USB IN на телевізорі.
- Якщо потрібно використовувати пристрій USB, під'єднайте зовнішнє живлення.
- Довідник зі з'єднання USB 3.0 :  
Окремі пристрої USB можуть не працювати, якщо вони не відповідають стандарту USB 3.0. У такому разі під'єднайте такий пристрій до роз'єму **USB IN 2** або **USB IN 3**.

**O'zbekcha**

USB flesh xotirasi, tashqi qattiq disk yoki USB kard-rideri kabi USB xotira qurilmasini televizorga ulang va turli multimedia fayllaridan foydalanish uchun Smart-Share menyusiga kiring.

**! ESLATMA**

- Ayrim USB xablari ishlamasligi mumkin. USB xabidan foydalanib, ulangan USB qurilmasi aniqlanmagan hollarda uni to'g'ridan-to'g'ri televizordagi USB IN portiga ulang.
- USB qurilmangiz talab qilgan hollarda tashqi quvvat manbasini ulang.
- USB 3.0 uchun ulanish yo'riqnomasi:  
Ba'zi USB qurilmasi agar u USB 3.0 standartiga mos kelmasa, ishlamasligi mumkin. Bu holatda uni **USB IN 2** yoki **USB IN 3** portiga ulang.

**Монгол**

USB хадгалах төхөөрөмж жишээлбэл USB санах ойн, гадаад хатуу диск эсвэл USB санах ой уншигчийг ТВ лүү холбох ба Ухаалаг Хуваалцах цэсийг сонгож олон төрлийн мультимедиа файлууд руу ханд.

**! ТЭМДЭГЛЭЛ**

- Зарим USB Hub ажиллахгүй байж магадгүй. Хэрэв USB Hub ашиглан USB төхөөрөмж залгасан үед танихгүй байгаа бол, ТВ дээр байх USB IN руу шууд залгана уу.
- Хэрэв таны USB -д гаднаас тэжээл хэрэгтэй бол тэжээлд залгана уу.
- USB 3.0 холбох гарын авлага :  
Зарим USB төхөөрөмж USB 3.0 стандартад нийцэхгүй бол ажиллахгүй байж магадгүй. Энэ тохиолдолд үүнийг **USB IN 2** эсвэл **USB IN 3** портод холбо.

## CI module Connection

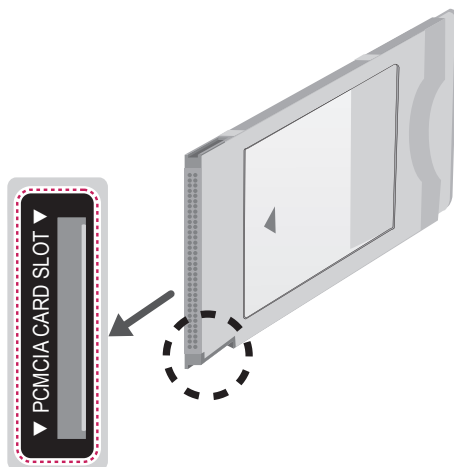
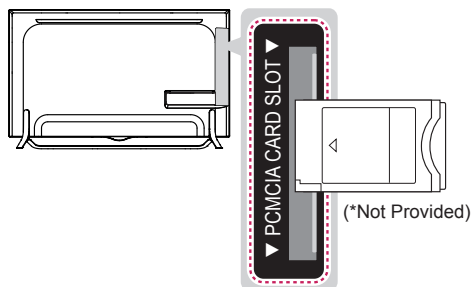

### English

View the encrypted (pay) services in digital TV mode. This feature is not available in all countries.

#### NOTE

- Check if the CI module is inserted into the PCMCIA CARD SLOT in the right direction. If the module is not inserted properly, this can cause damage to the TV and the PCMCIA CARD SLOT.
- If the TV does not display any video and audio when CI+ CAM is connected, please contact to the Antenna/Cable/Satellite Service Operator.

### Русский

Просмотр кодированных (платных) каналов в режиме цифрового ТВ. Эта функция доступна не во всех странах.

#### ПРИМЕЧАНИЕ

- Проверьте, правильно ли установлен CAM модуль (CI) в слот PCMCIA. Неправильная установка модуля может привести к повреждению телевизора и слота PCMCIA.
- Если в телевизоре отсутствуют видеоизображение и звук при подключенном CI+ CAM, свяжитесь с оператором клиентской службы Антенный/кабельного/спутникового вещания.

### Қазақша

Шифрленген (ақылы) қызметтерді сандық теледидар режимінде көру. Бұл мүмкіндік барлық елде жоқ.

#### ЕСКЕРТПЕ

- CI модулінің PCMCIA карта ұясына дұрыс салынғанын тексеріңіз. Егер модуль сәйкесінше енгізілмесе, теледидар немесе PCMCIA карта ұяшығына зақым келуі мүмкін.
- CI+ CAM қосылғанда теледидарда ешбір бейне немесе аудио көрсетілмесе, Антенна/Кабель/Жерсерік қызмет операторымен хабарласыңыз.

### Українська

Дає змогу переглядати закодовані (платні) канали у режимі цифрового мовлення. Ця функція доступна не в усіх країнах.

#### ПРИМІТКА

- Модуль стандартного інтерфейсу має бути встановлено у гнізді для карт PCMCIA у правильному напрямку. Якщо модуль не встановлено належним чином, це може призвести до пошкодження телевизора чи гнізда для карт PCMCIA.
- Якщо після підключення CI+ CAM телевизор не відображає ні відео, ні аудіо, слід звернутися до оператора послуг антени/кабельного/спутникового мовлення.

### O'zbekcha

Raqamli televideniye rejimida shifrlangan (pullik) xizmatlarni ko'ring. Bu funksiyadan hamma mamlakatlarda ham foydalanib bo'lmaydi.

#### ! ESLATMA

- CI modulining PCMCIA kartasi slotiga to'g'ri yo'nalishda solinganligini tekshiring. Agar modul to'g'ri solinmagan bo'lsa, bu televizor va PCMCIA kartasi slotining buzilishiga olib kelishi mumkin.
- Agar CI+ CAM uzilganda televizor hech qanday video va audioni ko'rsatmasa, Antenna/Kabel/ Sun'iy yo'ldosh xizmatini ko'rsatuvchi operatorga murojaat qiling.

### Монгол

Дижитал ТВ горимд нууцлагдсан (төлбөртэй) үйлчилгээнүүдийг үз. Энэ нэмэлт бүх улсад боломжтой биш.

#### ! ТЭМДЭГЛЭЛ

- CI модулийг PCMCIA картын нүх рүү зөв чиглэлээр оруулсан эсэхийг шалга. Хэрэв модуль зөв чиглэлээр хийгдээгүй бол, энэ нь ТВ болон PCMCIA картын нүхэнд гэмтэл учруулж болзошгүй.
- Хэрэв CI+ CAM холбогдсон үед ТВ ямар нэг видео болон аудио гаргахгүй бол, антенд/Кабель/Хиймэл дагуулын Үйлчилгээ Үзүүлэгчтэй холбоо барина уу.

## Euro Scart Connection

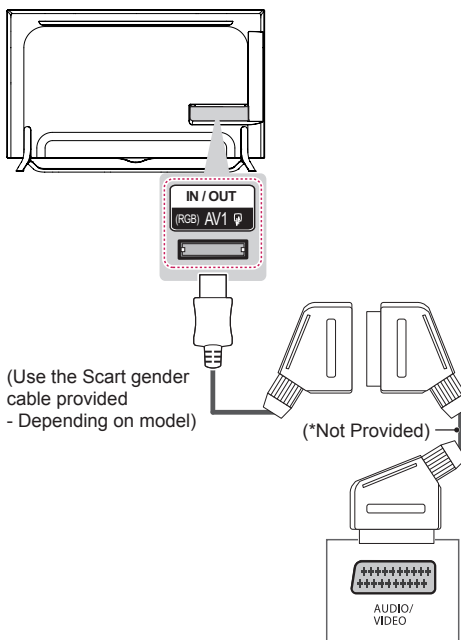

**English**

Transmits the video and audio signals from an external device to the TV set. Connect the external device and the TV set with the euro scart cable as shown.

Output Type / Current input mode	AV1 (TV Out <sup>1</sup> )
Digital TV	Digital TV
Analogue TV, AV	Analogue TV
Component	
HDMI	

1 TV Out : Outputs Analogue TV or Digital TV signals.

**NOTE**

- Any Euro scart cable used must be signal shielded.
- When watching digital TV in 3D imaging mode, only 2D out signals can be output through the SCART cable. (Only 3D models)

**Русский**

Для передачи аналоговых видео- и аудиосигналов от внешнего устройства на телевизор подключите внешнее устройство к телевизору с помощью кабеля Евро SCART, как показано на рисунке.

Тип выхода / Текущий режим ввода	AV1 (ТВ-выход <sup>1</sup> )
Цифровое ТВ	Цифровое ТВ
Аналоговое ТВ, AV	Аналоговое ТВ
Компонентный	
HDMI	

1 ТВ-выход : Вывод аналогового или цифрового ТВ-сигнала.

**ПРИМЕЧАНИЕ**

- Используемый кабель Евро SCART должен иметь экранирование сигнала.
- При просмотре цифрового ТВ в режиме 3D-изображения только выходные сигналы 2D могут выводиться через кабель SCART. (Только для моделей с поддержкой 3D)

**Қазақша**

Бейне және дыбыс сигналдарын сыртқы құрылғыдан теледидарға жібереді. Келесі суретте көрсетілгендей, сыртқы құрылғы және теледидарды Euro Scart кабелі арқылы жалғаңыз.

Шығыс түрі / Ағымдағы кіріс режимі	AV1 (ТД шығысы <sup>1</sup> )
Сандық ТД	Сандық ТД
Аналогтық ТД, AV	Аналогтық ТД
Component	
HDMI	

1 ТД шығысы : Analogue TV немесе Digital TV сигналдарын шығарады.

**ЕСКЕРТПЕ**

- Кез келген Евро «Scart» кабелі сигналдан қорғалған болу керек.
- Сандық теледидарды 3D бейне режимінде көргенде, 2D шығыс сигналдары SCART кабелі арқылы шығарылады. (Тек 3D үлгілерінде)

**Українська**

Передає на телевизор аудіо- та відеосигнали із зовнішнього пристрою. З'єднайте зовнішній пристрій і телевизор за допомогою кабелю Euro Scart так, як це показано на малюнку.

Тип виходу / Поточний режим вхідного сигналу	AV1 (Телевізійний вихід <sup>1</sup> )
Цифрове ТВ	Цифрове ТВ
Аналогове ТВ, аудіовідео	Аналогове ТВ
Компонентний	
HDMI	

1 Телевізійний вихід : виведення аналогових або цифрових телесигналів.

**ПРИМІТКА**

- Кабель Euro Scart має бути екранований для захисту сигналу.
- У разі перегляду цифрового телеканалу в режимі 3D лише вихідні 2D-сигнали надсилатимуться за допомогою кабелю SCART. (тільки для моделей із підтримкою режиму 3D)

**O'zbekcha**

Video va audio signallarni tashqi qurilmadan televizorga o'tkazadi. Tashqi qurilmani euro scart kabeli bilan ko'rsatilganidek televizorga ulang.

Chiqish turi	AV1 (TV Out <sup>1</sup> )
<b>Joriy kirish rejimi</b>	
Raqamli TV	Raqamli TV
Analog TV, AV	Analog TV
Komponent	
HDMI	

1 TV Out : Analog televizion yoki raqamli televizion signallarni chiqaradi.

**ESLATMA**

- Foydalaniladigan har qanday Euro scart kabeli signallardan himoyalangan bo'lishi kerak.
- 3D tasvir rejimida televizor ko'rganda SCART kabeli orqali faqat 2D signallargina chiqarilishi mumkin. (Faqat 3D modellari)

**Монгол**

Гадаад төхөөрөмжөөс ТВ рүү видео болон аудио сигналудыг дамжуулдаг. Гадаад төхөөрөмж болон ТВ-г DVI-HDMI – евроскарт кабелиар харуулсны дагуу холбо.

Гаралтын төрөл	AV1 (ТВ гаралт <sup>1</sup> )
<b>Тухайн оролтын горим</b>	
Дижитал ТВ	Дижитал ТВ
Аналог ТВ, АВ	Аналог ТВ
Эд анги	
HDMI	

1 ТВ гаралт : Аналог ТВ эсвэл Дижитал ТВ сигналуд гаргадаг.

**ТЭМДЭГЛЭЛ**

- Ашиглаж байгаа ямар ч хамаагүй Евро скарт кабель нь сигналаас хамгаалагдсан байх ёстой.
- 3D зургийн горимд дижитал ТВ үзэж байгаа үед, зөвхөн 2D гаралтын сигналуд СКАРТ кабелиар гарах боломжтой. (Зөвхөн 3D загварууд)

**English**

Connect various external devices to the TV and switch input modes to select an external device. For more information on external device's connection, refer to the manual provided with each device.

Available external devices are: HD receivers, DVD players, VCRs, audio systems, USB storage devices, PC, gaming devices, and other external devices.

**NOTE**

- The external device connection may differ from the model.
- Connect external devices to the TV regardless of the order of the TV port.
- If you record a TV program on a DVD recorder or VCR, make sure to connect the TV signal input cable to the TV through a DVD recorder or VCR. For more information of recording, refer to the manual provided with the connected device.
- Refer to the external equipment's manual for operating instructions.
- If you connect a gaming device to the TV, use the cable supplied with the gaming device.
- In PC mode, there may be noise associated with the resolution, vertical pattern, contrast or brightness. If noise is present, change the PC output to another resolution, change the refresh rate to another rate or adjust the brightness and contrast on the PICTURE menu until the picture is clear.
- In PC mode, some resolution settings may not work properly depending on the graphics card.
- If Ultra HD content is played via PC, the video or audio may have disruptions intermittently depending on your PC's performance.

**Русский**

Подключите к телевизору различные внешние устройства и переключайте режимы источников для выбора внешнего устройства. Для получения дополнительной информации о подключении внешнего устройства см. руководства пользователя каждого устройства.

Допустимо подключение следующих внешних устройств: ресиверов HD, DVD-проигрывателей, видеомагнитофонов, аудиосистем, устройств хранения данных USB, ПК, игровых приставок и других внешних устройств.

**! ПРИМЕЧАНИЕ**

- Процесс подключения внешнего устройства отличается в зависимости от модели.
- Подключите внешние устройства независимо от порядка расположения разъемов телевизора.
- При записи телевизионной передачи с помощью устройства записи DVD или видеомагнитофона проверьте, что входной телевизионный сигнал поступает на вход телевизора через устройство записи DVD или видеомагнитофон. Для получения дополнительной информации о записи см. руководство пользователя подключенного устройства.
- Инструкции по эксплуатации см. в документации внешнего устройства.
- При подключении к телевизору игровой приставки используйте кабель, который поставляется в комплекте игровой приставки.
- В режиме РС (ПК) может наблюдаться шум, из-за выбранного разрешения, частоты вертикальной развертки, контрастности или яркости. При возникновении помех выберите для выхода РС (ПК) другое разрешение, измените частоту обновления или отрегулируйте яркость и контрастность в меню **ИЗОБРАЖЕНИЕ** так, чтобы изображение стало четким.
- В режиме РС (ПК) некоторые настройки разрешения экрана могут не работать должным образом в зависимости от видеоплаты.
- При воспроизведении материалов в формате Ultra HD с компьютера видео- и аудиопоток могут попеременно прерываться, в зависимости от производительности вашего компьютера.

**Қазақша**

Теледидарға әр түрлі сыртқы құрылғыларды жалғап, сыртқы құрылғыны таңдау үшін, кіріс сигналы режимдерін ауыстырып қосыңыз. Құрылғының сыртқы қосылымы туралы қосымша ақпарат алу үшін әр құрылғымен бірге берілетін нұсқаулықты қараңыз.

Қолдануға болатын сыртқы құрылғылар: HD ресиверлері, DVD ойнатқыштары, бейнемагнитофондар, дыбыстық жүйелер, USB жад құрылғылары, компьютерлер, ойын құрылғылары және басқа да сыртқы құрылғылар.

**! ЕСКЕРТПЕ**

- Сыртқы құрылғыны жалғау түрі үлгіге қарай әртүрлі болуы мүмкін.
- Теледидарға сыртқы құрылғыларды теледидар портының ретіне қарамастан жалғаңыз.
- Егер теледидар бағдарламасын DVD рекордеріне немесе бейнемагнитофонға жазсаңыз, теледидардың сигнал кіріс кабелін теледидарға міндетті түрде DVD рекордері немесе бейнемагнитофон арқылы жалғаңыз. Жазу туралы қосымша ақпаратты жалғанған құрылғының нұсқаулығынан қараңыз.
- Пайдалану туралы нұсқауларды сыртқы құрылғының нұсқаулығынан қараңыз.
- Ойын құрылғысын теледидарға жалғаған кезде, құрылғымен бірге жабдықталған кабельді қолданыңыз.
- Компьютер режимінде ажыратымдылық, тік өрнек, түс контрасты немесе жарықтыққа байланысты кедергілер тууы мүмкін. Шу бар болса, компьютер шығысын басқа ажыратымдылыққа немесе жаңалау жиілігін басқа жиілікке өзгертіңіз немесе СҮРЕТ мәзіріндегі жарықтық және түс контрастын бейне таза болғанға дейін реттеңіз.
- Компьютер режимінде кейбір ажыратымдылық параметрлері графикалық тақтаға байланысты дұрыс жұмыс істемеуі мүмкін.
- Егер Ultra HD мазмұны компьютерде ойнатылса, бейне немесе аудио компьютер жұмысына байланысты ара-тұра зақымдалуы мүмкін.

**Українська**

До телевізора можна під'єднати різні зовнішні пристрої; щоб вибрати зовнішній пристрій, слід змінити режим вхідного сигналу. Детальніше про під'єднання зовнішнього пристрою читайте в інструкції з використання кожного пристрою. Доступні такі зовнішні пристрої: приймачі високої чіткості, DVD-програвачі, відеомагнітофони, аудіосистеми, USB-накопичувачі, ПК, ігрові пристрої та інші зовнішні пристрої.

**! ПРИМІТКА**

- Спосіб під'єднання зовнішнього пристрою може бути дещо іншим залежно від моделі.
- Під'єднати зовнішні пристрої до телевізора можна не зважаючи на порядок роз'ємів телевізора.
- Щоб записувати телевізійні програми на DVD-програвач або відеомагнітофон, під'єднайте кабель вхідного сигналу до пристрою запису, а пристрій – до телевізора. Детальніше про запис читайте в посібнику користувача під'єданого пристрою.
- Інструкції з експлуатації читайте в посібнику користувача зовнішнього пристрою.
- Під'єднуючи ігровий пристрій до телевізора, використовуйте кабель, який додається в комплекті з ігровим пристроєм.
- У режимі комп'ютера можуть спостерігатися шуми, що пов'язано з налаштуванням роздільної здатності, вертикальної частоти, контрастності чи яскравості. У такому разі виберіть для сигналу комп'ютера іншу роздільну здатність, змініть частоту оновлення або відрегулюйте яскравість і контрастність у меню "ЗОБРАЖЕННЯ", щоб зображення стало чітким.
- У режимі комп'ютера деякі налаштування роздільної здатності можуть не спрацювати належним чином залежно від відеокарти.
- Якщо на ПК відтворюється вміст Ultra HD, залежно від ефективності ПК зображення або звук може перериватися.

**О'zbekcha**

Turli tashqi qurilmalarni televizorga ulang va tashqi qurilmani tanlash uchun kirish manbalari rejimini o'zgartiring. Tashqi qurilmani ulash bo'yicha qo'shimcha ma'lumot uchun har bir qurilma foydalanuvchi yo'riqnomasiga qarang. Ulash mumkin bo'lgan tashqi qurilmalar: HD resiverlar, DVD pleyerlar, videomagnitofonlar, audiotizimlar, USB xotira qurilmalari, kompyuter, o'yin qurilmalari va boshqa tashqi qurilmalar.

**! ESLATMA**

- Tashqi qurilmani ulash jarayoni rusumga bog'liq holda farq qilishi mumkin.
- Tashqi qurilmalarni televizor portlari joylashuv tartibiga bog'liq bo'lmagan holda televizorga ulang.
- Agar siz televizion dasturni DVD yoki videomagnitofon orqali yozib olmoqchi bo'lsangiz, kirish televizion signali televizorga DVD yozib olish qurilmasi yoki videomagnitofon orqali televizorga uzatilayotganiga ishonch hosil qiling. Yozib olish to'g'risida qo'shimcha ma'lumot uchun ulangan qurilma foydalanuvchi yo'riqnomasiga qarang.
- Foydalanish bo'yicha ko'rsatmalar olish uchun tashqi qurilma foydalanuvchi yo'riqnomasiga qarang.
- O'yin qurilmasini televizorga ulash uchun o'yin qurilmasi to'plami ichida kelgan kabledan foydalaning.
- Shaxsiy kompyuter rejimida tasvir aniqligi, vertikal namunalar, kontrast yoki ravshanlik bilan bog'liq shovqinlar mavjud bo'lishi mumkin. Agar shovqinlar mavjud bo'lsa, kompyuter chiqishini boshqa tasvir aniqligiga o'zgartiring, yangilanish chastotasini boshqasiga o'zgartiring yoki RASM menyusida tasvir aniq bo'lgunicha ravshanlik va kontrastni sozlang.
- Shaxsiy kompyuter rejimida ayrim ekrandagi tasvir aniqligi aniqligi sozlanmalari videokartaga bog'liq ravishda to'g'ri ishlamasligi mumkin.
- Agar SHKda Ultra HD tarkibi o'ynatilsa, video yoki audio SHKning ishlashiga qarab, vaqti-vaqti bilan uzilishi mumkin.

**Монгол**

Олон төрлийн гадаад төхөөрөмжүүдийг ТВ рүү холбож болох ба оролтын горимыг гадаад төхөөрөмжүүд рүү сонгон сэлгэ. Гадаад төхөөрөмжийн холболтын талаар илүү дэлгэрэнгүйг, төхөөрөмж бүртэй дагалдах гарын авлагаас лавлана уу.

Боломжтой гадаад төхөөрөмжүүд нь: HD хүлээн авагчид, DVD тоглуулагчид, VCR ууд, аудио системүүд, USB хадгалах төхөөрөмж, PC, тоглоомын төхөөрөмжүүд, болон бусад гадаад төхөөрөмжүүд.

**! ТЭМДЭГЛЭЛ**

- Гадаад төхөөрөмжийн холболт нь загвараас шалтгаалж өөр өөр байж болзошгүй.
- Гадаад төхөөрөмжүүдийг ТВ портын дарааллыг үл хэрэгсэн холбо..
- Хэрэв та ТВ нэвтрүүлэгийг DVD бичигч эсвэл VCR ашиглан бичиж байгаа бол, ТВ оролтын сигналын кабелийг ТВ рүү DVD бичигч эсвэл VCR ашиглан холбоно уу. Бичлэг хийх талаар илүү дэлгэрэнгүйг, холбосон төхөөрөмжийн гарын авлаганаас харна уу.
- Гадаад төхөөрөмжийн гарын авлагаас ашиглах зааврыг нь үзнэ үү.
- Хэрэв та тоглоомын төхөөрөмжийг ТВ рүү холбож байгаа бол, тоглоомын төхөөрөмжтэй хамт ирсэн кабелийг ашиглана уу.
- PC горимд, нягтрал, хэвтээ хэв, контраст эсвэл тодролтоос хамаарч шуугиан үүсч магадгүй. Хэрэв шуугиан байга бол, PC гаралтыг өөр нягтрал руу соль, ЗУРАГ цэсэнд байх сэргээх үзүүлэлтийг өөр үзүүлэлт эсвэл тодруулалт болон контрастыг зураг зүгээр болтол соль.
- PC горимд, график картаас хамаарч зарим нягтралын тохиргоо зөв ажиллахгүй байж магадгүй.
- Хэрэв Хэт HD агуулгыг PC дээрээ тоглуулбал, таны PC-ний ажиллагаанаас хамаарч видео эсвэл аудио тасалдаж болно.



# OWNER'S MANUAL LED TV\*

\* LG LED TVs are LCD TVs with  
LED backlighting.



Please read this manual carefully before operating your set  
and retain it for future reference.

[www.lg.com](http://www.lg.com)

## TABLE OF CONTENTS

### 3 LICENSES

---

### 3 OPEN SOURCE SOFTWARE NOTICE

---

### 3 EXTERNAL CONTROL DEVICE SETUP

---

### 4 SAFETY INSTRUCTIONS

---

- 11 - Viewing 3D Imaging  
(Only 3D models)

### 13 INSTALLATION PROCEDURE

---

### 13 ASSEMBLING AND PREPARING

---

- 13 Unpacking  
17 Separate purchase  
18 Parts and buttons  
20 - Using the joystick button  
21 Lifting and moving the TV  
21 Mounting on a table  
23 Mounting on a wall  
24 Sliding Speaker  
25 Using Built-in Camera  
26 - Preparing Built-in Camera  
26 - Name of Parts of Built-in Camera  
26 - Checking the Camera's Shooting Range

### 27 REMOTE CONTROL

---

### 29 MAGIC REMOTE FUNCTIONS

---

- 30 Registering Magic Remote  
30 How to use Magic Remote  
31 Precautions to Take when Using the Magic Remote

### 32 USING THE USER GUIDE

---

### 32 MAINTENANCE

---

- 32 Cleaning your TV  
32 - Screen, frame, cabinet and stand  
32 - Power cord

### 33 TROUBLESHOOTING

---

### 33 SPECIFICATIONS

---



#### WARNING

- If you ignore the warning message, you may be seriously injured or there is a possibility of accident or death.



#### CAUTION

- If you ignore the caution message, you may be slightly injured or the product may be damaged.



#### NOTE

- The note helps you understand and use the product safely. Please read the note carefully before using the product.

## LICENSES

Supported licenses may differ by model. For more information about licenses, visit [www.lg.com](http://www.lg.com).



## OPEN SOURCE SOFTWARE NOTICE

To obtain the source code under GPL, LGPL, MPL and other open source licenses, that is contained in this product, please visit <http://opensource.lge.com>.

In addition to the source code, all referred license terms, warranty disclaimers and copyright notices are available for download.

LG Electronics will also provide open source code to you on CD-ROM for a charge covering the cost of performing such distribution (such as the cost of media, shipping and handling) upon email request to [opensource@lge.com](mailto:opensource@lge.com).

This offer is valid for three (3) years from the date on which you purchased the product.

## EXTERNAL CONTROL DEVICE SETUP

To obtain the external control device setup information, please visit [www.lg.com](http://www.lg.com).

## SAFETY INSTRUCTIONS



Please read these safety precautions carefully before using the product.

### WARNING



- Do not place the TV and/or remote control in the following environments:
  - A location exposed to direct sunlight
  - An area with high humidity such as a bathroom
  - Near any heat source such as stoves and other devices that produce heat
  - Near kitchen counters or humidifiers where they can easily be exposed to steam or oil
  - An area exposed to rain or wind
  - Near containers of water such as vases

Otherwise, this may result in fire, electric shock, malfunction or product deformation.



- Do not place the product where it might be exposed to dust. This may cause a fire hazard.

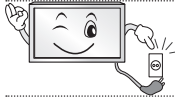

- Mains Plug is the TV connecting/disconnecting device to AC mains electric supply. This plug must remain readily attached and operable when TV is in use.



- Do not touch the power plug with wet hands. Additionally, if the cord pin is wet or covered with dust, dry the power plug completely or wipe dust off. You may be electrocuted due to excess moisture.



- Make sure to connect Mains cable to compliant AC mains socket with Grounded earth pin. (Except for devices which are not grounded on earth.) Otherwise possibility you may be electrocuted or injured.



- Insert power cable plug completely into wall socket otherwise if not secured completely into socket, fire ignition may break out.



- Ensure the power cord does not come into contact with hot objects such as a heater. This may cause a fire or an electric shock hazard.



- Do not place a heavy object, or the product itself, on power cables. Otherwise, this may result in fire or electric shock.



- Bend antenna cable between inside and outside building to prevent rain from flowing in. This may cause water damaged inside the Product and could give an electric shock.



- When mounting TV onto wall make sure to neatly install and isolate cabling from rear of TV as to not create possibility of electric shock/fire hazard.

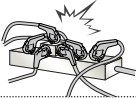

- Do not plug too many electrical devices into a single multiple electrical outlet. Otherwise, this may result in fire due to over-heating.

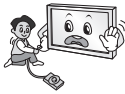

- Do not drop the product or let it fall over when connecting external devices. Otherwise, this may result in injury or damage to the product.



- Keep the anti-moisture packing material or vinyl packing out of the reach of children. Anti-moisture material is harmful if swallowed. If swallowed by mistake, force the patient to vomit and visit the nearest hospital. Additionally, vinyl packing can cause suffocation. Keep it out of the reach of children.



- Do not let your children climb or cling onto the TV. Otherwise, the TV may fall over, which may cause serious injury.



- Dispose of used batteries carefully to ensure that a small child does not consume them. Please seek Doctor- Medical Attention immediately if child consumes batteries.



- Do not insert any metal objects/conductors (like a metal chopstick/cutlery/screwdriver) between power cable plug and input Wall Socket while it is connected to the input terminal on the wall. Additionally, do not touch the power cable right after plugging into the wall input terminal. You may be electrocuted. (Depending on model)



- Do not put or store inflammable substances near the product. There is a danger of combustion/explosion or fire due to careless handling of the inflammable substances.



- Do not drop metallic objects such as coins, hair pins, chopsticks or wire into the product, or inflammable objects such as paper and matches. Children must pay particular attention. Electrical shock, fire or injury can occur. If a foreign object is dropped into the product, unplug the power cord and contact the service centre.



- Do not spray water on the product or scrub with an inflammable substance (thinner or benzene). Fire or electric shock accident can occur.



- Do not allow any impact, shock or any objects to fall into the unit, and do not drop anything onto the screen. You may be injured or the product can be damaged.



- Never touch this product or antenna during a thunder or lighting storm. You may be electrocuted.



- Never touch the wall outlet when there is leakage of gas, open the windows and ventilate. It may cause a fire or a burn by a spark.



- Do not disassemble, repair or modify the product at your own discretion. Fire or electric shock accident can occur. Contact the service centre for check, calibration or repair.



- If any of the following occur, unplug the product immediately and contact your local service centre.
  - The product has been impacted by shock
  - The product has been damaged
  - Foreign objects have entered the product
  - The product produced smoke or a strange smell
 This may result in fire or electric shock.



- Unplug the TV from AC mains wall socket if you do not intend to use the TV for a long period of time. Accumulated dust can cause fire hazard and insulation deterioration can cause electric leakage/shock/fire.



- Apparatus shall not be exposed to dripping or splashing and no objects filled with liquids, such as vases, shall be placed on the apparatus.

- Do not install this product on a wall if it could be exposed to oil or oil mist. This may damage the product and cause it to fall.

**CAUTION**

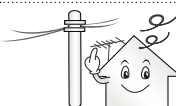

- Install the product where no radio wave occurs.



- There should be enough distance between an outside antenna and power lines to keep the former from touching the latter even when the antenna falls. This may cause an electric shock.

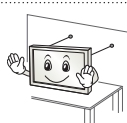

- Do not install the product on places such as unstable shelves or inclined surfaces. Also avoid places where there is vibration or where the product cannot be fully supported. Otherwise, the product may fall or flip over, which may cause injury or damage to the product.



- If you install the TV on a stand, you need to take actions to prevent the product from overturning. Otherwise, the product may fall over, which may cause injury.

- If you intend to mount the product to a wall, attach VESA standard mounting interface (optional parts) to the back of the product. When you install the set to use the wall mounting bracket (optional parts), fix it carefully so as not to drop.

- Only use the attachments / accessories specified by the manufacturer.



- When installing the antenna, consult with a qualified service technician. If not installed by a qualified technician, this may create a fire hazard or an electric shock hazard.

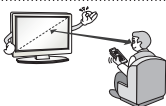

- We recommend that you maintain a distance of at least 2 to 7 times the diagonal screen size when watching TV. If you watch TV for a long period of time, this may cause blurred vision.

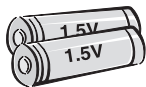

- Only use the specified type of battery. This could cause damage to the remote control.

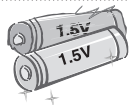

- Do not mix new batteries with old batteries. This may cause the batteries to overheat and leak.

- Batteries should not be exposed to excessive heat. For example, keep away from direct sunlight, open fireplace and electric heaters.

- Do not place non-rechargeable batteries in charging device.

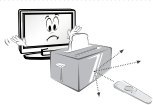

- Make sure there are no objects between the remote control and its sensor.



- Signal from Remote Control can be interrupted due to external/internal lighting eg Sunlight, fluorescent lighting.  
If this occurs turn off lighting or darken viewing area.

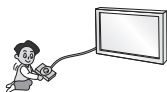

- When connecting external devices such as video game consoles, make sure the connecting cables are long enough.  
Otherwise, the product may fall over, which may cause injury or damage the product.



- Do not turn the product On/Off by plugging-in or unplugging the power plug to the wall outlet. (Do not use the power plug for switch.)  
It may cause mechanical failure or could give an electric shock.

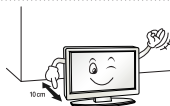

- Please follow the installation instructions below to prevent the product from overheating.
  - The distance between the product and the wall should be more than 10 cm.
  - Do not install the product in a place with no ventilation (e.g., on a bookshelf or in a cupboard).
  - Do not install the product on a carpet or cushion.
  - Make sure the air vent is not blocked by a tablecloth or curtain.
 Otherwise, this may result in fire.

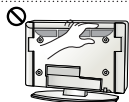

- Take care not to touch the ventilation openings when watching the TV for long periods as the ventilation openings may become hot. This does not affect the operation or performance of the product.

- Periodically examine the cord of your appliance, and if its appearance indicates damage or deterioration, unplug it, discontinue use of the appliance, and have the cord replaced with an exact replacement part by an authorized servicer.



- Prevent dust collecting on the power plug pins or outlet.  
This may cause a fire hazard.

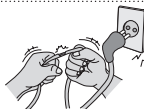

- Protect the power cord from physical or mechanical abuse, such as being twisted, kinked, pinched, closed in a door, or walked upon. Pay particular attention to plugs, wall outlets, and the point where the cord exits the appliance.



- Do not press strongly upon the panel with a hand or sharp object such as nail, pencil or pen, or make a scratch on it, as it may cause damage to screen.



- Avoid touching the screen or holding your finger(s) against it for long periods of time. Doing so may produce some temporary or permanent distortion/damage to screen.



- When cleaning the product and its components, unplug the power first and wipe it with a soft cloth. Applying excessive force may cause scratches or discolouration. Do not spray with water or wipe with a wet cloth. Never use glass cleaner, car or industrial shiner, abrasives or wax, benzene, alcohol etc., which can damage the product and its panel.

Otherwise, this may result in fire, electric shock or product damage (deformation, corrosion or breakage).

- As long as this unit is connected to the AC wall outlet, it is not disconnected from the AC power source even if you turn off this unit by SWITCH.



- When unplugging the cable, grab the plug and unplug it, by pulling at the plug. Don't pull at the cord to unplug the power cord from the power board, as this could be hazardous.



- When moving the product, make sure you turn the power off first. Then, unplug the power cables, antenna cables and all connecting cables. The TV set or power cord may be damaged, which may create a fire hazard or cause electric shock.



- When moving or unpacking the product, work in pairs because the product is heavy. Otherwise, this may result in injury.



- Contact the service centre once a year to clean the internal parts of the product. Accumulated dust can cause mechanical failure.



- Refer all servicing to qualified service personnel. Servicing is required when the apparatus has been damaged in any way, such as power supply cord or plug is damaged, liquid has been spilled or objects have fallen into the apparatus, the apparatus has been exposed to rain or moisture, does not operate normally, or has been dropped.



- If the product feels cold to the touch, there may be a small "flicker" when it is turned on. This is normal, there is nothing wrong with product.



- The panel is a high technology display product with resolution of two million to six million pixels. You may see tiny black dots and/or brightly coloured dots (red, blue or green) at a size of 1 ppm on the panel. This does not indicate a malfunction and does not affect the performance and reliability of the product. This phenomenon also occurs in third-party products and is not subject to exchange or refund.



- You may find different brightness and colour of the panel depending on your viewing position(left/right/top/down). This phenomenon occurs due to the characteristic of the panel. It is not related with the product performance, and it is not malfunction.



- Displaying a still image (e.g., broadcasting channel logo, on-screen menu, scene from a video game) for a prolonged time may cause damage to the screen, resulting in retention of the image, which is known as image sticking. The warranty does not cover the product for image sticking.

Avoid displaying a fixed image on your television's screen for a prolonged period (2 or more hours for LCD, 1 or more hours for Plasma).

Also, if you watch the TV at a ratio of 4:3 for a long time, image sticking may occur on the borders of the panel.

This phenomenon also occurs in third-party products and is not subject to exchange or refund.

- Generated Sound**

"Cracking" noise: A cracking noise that occurs when watching or turning off the TV is generated by plastic thermal contraction due to temperature and humidity. This noise is common for products where thermal deformation is required. Electrical circuit humming/panel buzzing: A low level noise is generated from a high-speed switching circuit, which supplies a large amount of current to operate a product. It varies depending on the product.

This generated sound does not affect the performance and reliability of the product.

- Do not use high voltage electrical goods near the TV (e.g. electric mosquito-swatter). This may result in product malfunction.

## Viewing 3D Imaging (Only 3D models)



### WARNING

#### Viewing Environment

- Viewing Time
  - When watching 3D contents, take 5 - 15 minute breaks every hour. Viewing 3D contents for a long period of time may cause headache, dizziness, fatigue or eye strain.

#### Those that have a photosensitive seizure or chronic illness

- Some users may experience a seizure or other abnormal symptoms when they are exposed to a flashing light or particular pattern from 3D contents.
- Do not watch 3D videos if you feel nausea, are pregnant and/ or have a chronic illness such as epilepsy, cardiac disorder, or blood pressure disease, etc.
- 3D Contents are not recommended to those who suffer from stereo blindness or stereo anomaly. Double images or discomfort in viewing may be experienced.
- If you have strabismus (cross-eyed), amblyopia (weak eyesight) or astigmatism, you may have trouble sensing depth and easily feel fatigue due to double images. It is advised to take frequent breaks than the average adult.
- If your eyesight varies between your right and left eye, revise your eyesight prior to watching 3D contents.

#### Symptoms which require discontinuation or refraining from watching 3D contents

- Do not watch 3D contents when you feel fatigue from lack of sleep, overwork or drinking.
- When these symptoms are experienced, stop using/watching 3D contents and get enough rest until the symptom subsides.
  - Consult your doctor when the symptoms persist. Symptoms may include headache, eyeball pain, dizziness, nausea, palpitation, blurriness, discomfort, double image, visual inconvenience or fatigue.

**CAUTION****Viewing Environment**

- Viewing Distance
  - Maintain a distance of at least twice the screen diagonal length when watching 3D contents. If you feel discomfort in viewing 3D contents, move further away from the TV.

**Viewing Age**

- Infants/Children
  - Usage/ Viewing 3D contents for children under the age of 6 are prohibited.
  - Children under the age of 10 may overreact and become overly excited because their vision is in development (for example: trying to touch the screen or trying to jump into it. Special monitoring and extra attention is required for children watching 3D contents.
  - Children have greater binocular disparity of 3D presentations than adults because the distance between the eyes is shorter than one of adults. Therefore they will perceive more stereoscopic depth compared to adults for the same 3D image.
- Teenagers
  - Teenagers under the age of 19 may react with sensitivity due to stimulation from light in 3D contents. Advise them to refrain from watching 3D contents for a long time when they are tired.
- Elderly
  - The elderly may perceive less 3D effect compared to the youth. Do not sit closer to the TV than the recommended distance.

**Cautions when using the 3D glasses**

- Make sure to use LG 3D glasses. Otherwise, you may not be able to view 3D videos properly.
- Do not use 3D glasses instead of your normal glasses, sunglasses or protective goggles.
- Using modified 3D glasses may cause eye strain or image distortion.
- Do not keep your 3D glasses in extremely high or low temperatures. It will cause deformation.
- The 3D glasses are fragile and are easily scratched. Always use a soft, clean piece of cloth when wiping the lenses. Do not scratch the lenses of the 3D glasses with sharp objects or clean/wipe them with chemicals.

**NOTE**

- Image shown may differ from your TV.
- Your TV's OSD (On Screen Display) may differ slightly from that shown in this manual.
- The available menus and options may differ from the input source or product model that you are using.
- New features may be added to this TV in the future.
- The TV can be placed in standby mode in order to reduce the power consumption. And the TV should be turned off if it will not be watched for some time, as this will reduce energy consumption.
- The energy consumed during use can be significantly reduced if the level of brightness of the picture is reduced, and this will reduce the overall running cost.

## INSTALLATION PROCEDURE

- 1 Open the package and make sure all the accessories are included.
- 2 Attach the stand to the TV set.
- 3 Connect an external device to the TV set.
- 4 Make sure the network connection is available.

You can use the TV network functions only when the network connection is made.

\* If the TV is turned on for the first time after it was shipped from the factory, initialization of the TV may take a few minutes.

## ASSEMBLING AND PREPARING

### Unpacking

Check your product box for the following items. If there are any missing accessories, contact the local dealer where you purchased your product. The illustrations in this manual may differ from the actual product and item.

**CAUTION**

- Do not use any unapproved items to ensure the safety and product life span.
- Any damages or injuries by using unapproved items are not covered by the warranty.
- Some models have a thin film attached on to the screen and this must not be removed.

**NOTE**

- The items supplied with your product may vary depending on the model.
- Product specifications or contents of this manual may be changed without prior notice due to upgrade of product functions.
- For an optimal connection, HDMI cables and USB devices should have bezels less than 10 mm thick and 18 mm width. Use an extension cable that supports USB 2.0 if the USB cable or USB memory stick does not fit into your TV's USB port.

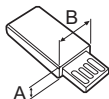
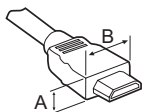

\*A ≦ 10 mm

\*B ≦ 18 mm

ENGLISH

**NOTE**

**How to use the ferrite core (Depending on model)**

- Use the ferrite core to reduce the electromagnetic interference in the LAN cable. Wind the LAN cable once on the ferrite core. Place the ferrite core close to the TV.



[Cross Section of Ferrite Core]

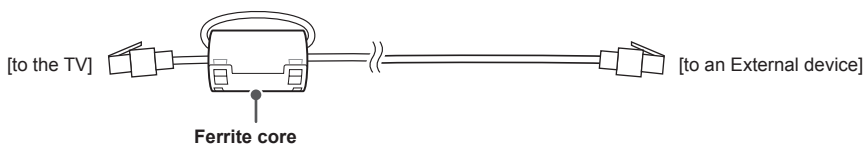

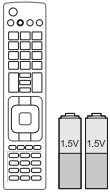

**Remote Control, Batteries (AAA)**  
 (Depending on model)  
 The remote control will not be included for all sales market.  
 (See p. 27, 28)

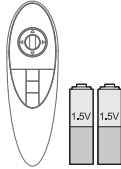

**Magic remote, batteries (AA)**  
 (Only UB85\*\*, UB93\*\*, UB95\*\*, UB98\*\*, UC97\*\*)  
 (See p. 29)

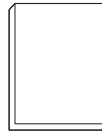

**Owner's manual**



**Tag on**  
 (Depending on model)



**Power Cord**  
 (Depending on model)

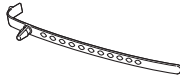

**Cable holder**  
 (Depending on model)  
 (See p. A-8, A-9)



**Cinema 3D Glasses**  
 The number of 3D glasses may differ depending on the model or country.  
 (Only UB85\*\*, UB95\*\*, UB98\*\*, UC97\*\*)

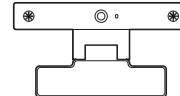

**Video call camera**  
 (Depending on model)

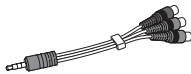

**Component gender cable**  
 (See p. A-18)

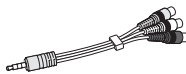

**Composite gender cable**  
 (See p. A-18, A-20)



**Scart gender cable**  
 (Depending on model)  
 (See p. A-29)

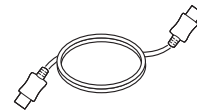

**HDMI cable**  
 (Depending on model)  
 (See p. A-12)



**Stand Body / Stand Base**  
 (Only UB85\*\*-ZA, UB93\*\*, UB95\*\*-ZA)  
 (See p. A-3)



**Stand Body / Stand Base**  
 (Only UB85\*\*-ZD, UB95\*\*-ZB)  
 (See p. A-4)

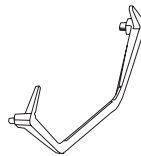

**Stand Base**  
 (Only 65/79/84UB98\*\*)  
 (See p. A-5)

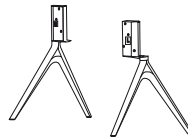

**Stand Base**  
 (Only 98UB98\*\*)  
 (See p. A-7)

ENGLISH

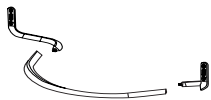

**Stand Body / Stand Base**

(Only UC97\*\*)  
(See p. A-7, A-8)



**Stand Screws**

8EA, M4 x L20  
(Only UB85\*\*-ZA, UB93\*\*, UB95\*\*-ZA)  
4EA, M4 x L20  
(Only UB85\*\*-ZD, UB95\*\*-ZB, UC97\*\*)  
(See p. A-3, A-4, A-8)



**Stand Screws**

4EA, M4 x L10  
(Only UB85\*\*-ZD, UB95\*\*-ZB, UC97\*\*)  
(See p. A-4, A-7)



**Stand Screws**

4EA, M6 x L47  
(Only 65UB98\*\*)  
(See p. A-5)



**Stand Screws**

4EA, M6 x L52  
(Only 79/84UB98\*\*)  
(See p. A-5)

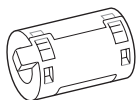

**Ferrite core**

(Depending on model)

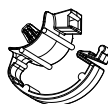

**Cable Managements**

2EA  
(Only UB85\*\*-ZA, UB93\*\*, UB95\*\*-ZA)  
(See p. A-8)

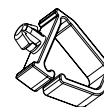

**Cable Managements**

2EA  
(Only UB85\*\*-ZD, UB95\*\*-ZB, UC97\*\*)  
(See p. A-8, A-9)



**Cable Management**

1EA  
(Only 98UB98\*\*)  
(See p. A-9)

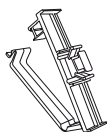

**Cable Management**

1EA  
(Only 98UB98\*\*)  
(See p. A-9)

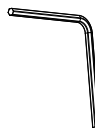

**Wrench**

(Only UB98\*\*)  
(See p. A-5, A-6, A-7)



**Insulation Holders**

4EA  
(Only 84UB98\*\*)  
(See p. A-5)



**Wall Mount Inner Spacers**

4EA  
(Only UC97\*\*)  
(See p.24)

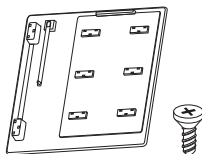

**AV Port Cover / Screw**

1EA, M3 x L8  
(Only 98UB98\*\*)  
(See p. A-10)

## Separate purchase

Optional extras can be changed or modified for quality improvement without any notification.

Contact your dealer for buying these items.

These devices only work with certain models.

**AG-F\*\*\*DP**  
Dual play glasses

**AG-F\*\*\***  
Cinema 3D glasses

**AN-MR500**  
Magic Remote

**AN-VC5\*\***  
Video call camera

**LG Audio Device**

**Tag on**

<b>Compatibility</b>	UB85**, UB95**, UC97**	UB93**	UB98**
<b>AG-F***DP</b> Dual play glasses	•		•
<b>AG-F***</b> Cinema 3D glasses	•		•
<b>AN-MR500</b> Magic Remote	•	•	•
<b>AN-VC5**</b> Video call camera	•	•	
<b>LG Audio Device</b>	•	•	•
<b>Tag on</b>	•	•	•

The model name or design may be changed depending on the upgrade of product functions, manufacturer's circumstances or policies.

ENGLISH

## Parts and buttons

A type : UB85\*\*-ZA

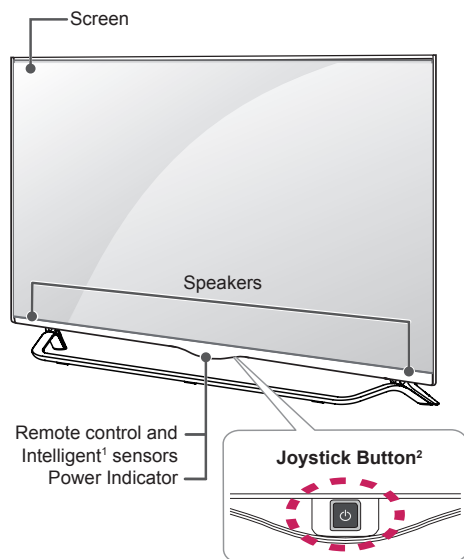

B type : UB85\*\*-ZD

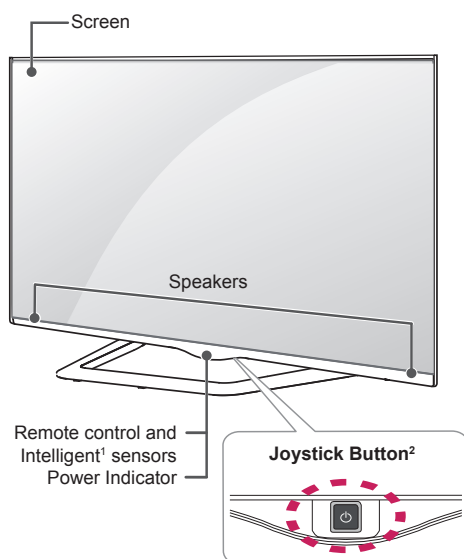

C type : UB93\*\*, UB95\*\*-ZA

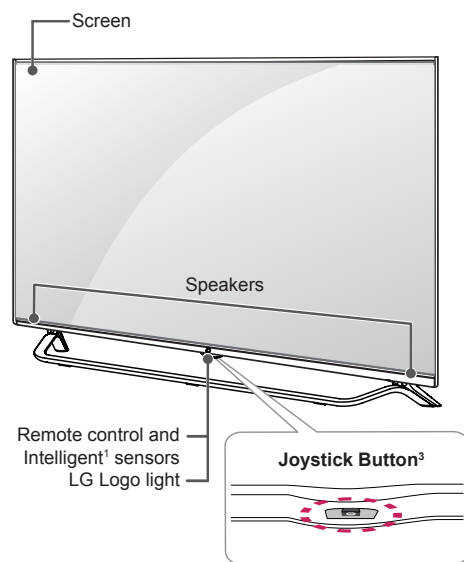

D type : UB95\*\*-ZB

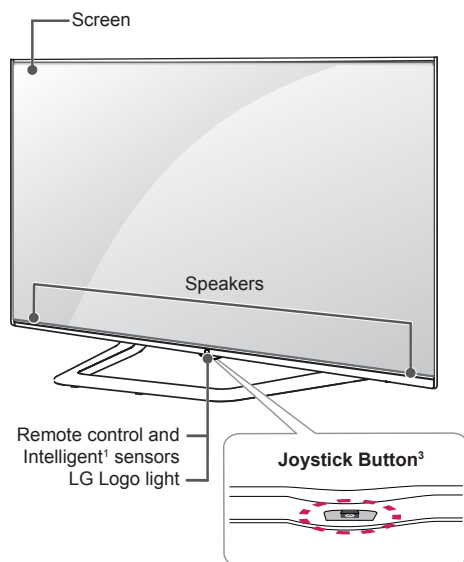

E type : 65/79UB98\*\*

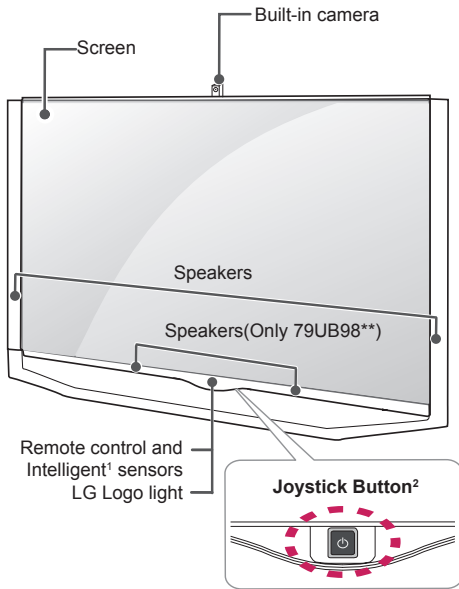

F type : 84UB98\*\*

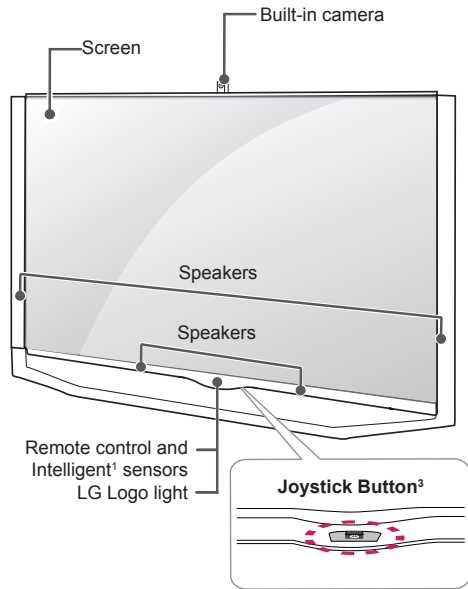

G type : 98UB98\*\*

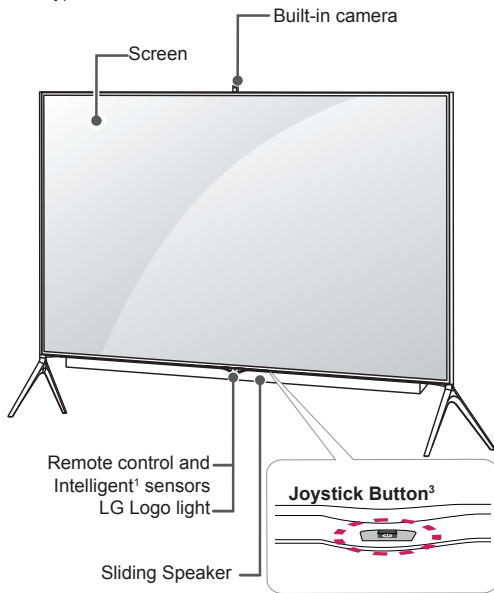

H type : UC97\*\*

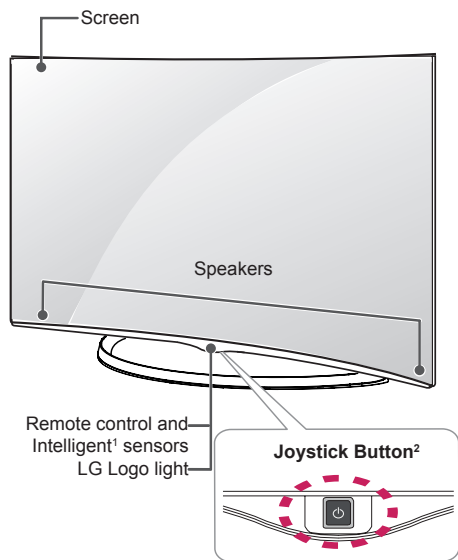

- 1 Intelligent sensor - Adjusts the image quality and brightness based on the surrounding environment.
- 2 Joystick Button - This button is located behind the TV screen.
- 3 Joystick Button - This button is located below the TV screen.



**! NOTE**

- You can set the LG Logo Light or power indicator light to on or off by selecting **General** in the main menus. (Depending on model)

## Using the joystick button

You can operate the TV by pressing the button or moving the joystick left, right, up, or down.

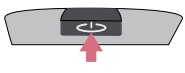
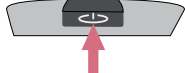
### Basic Functions

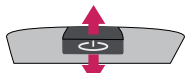
	<b>Power On</b>	When the TV is turned off, place your finger on the joystick button and press it once and release it.
	<b>Power Off</b>	When the TV is turned on, place your finger on the joystick button and press it once for a few seconds and release it.
	<b>Volume Control</b>	If you place your finger over the joystick button and move it left or right, you can adjust the volume level you want.
	<b>Programmes Control</b>	If you place your finger over the joystick button and push it to the up or down, you can scrolls through the saved programmes what you want.





**! NOTE**

- When your finger over the joystick button and push it to the up, down, left or right, be careful not to press the joystick button. If you press the joystick button first, you may not be able to adjust the volume level and saved programmes.

### Adjusting the Menu

When the TV is turned on, press the joystick button one time.

You can adjust the Menu items (⏻, ✕, 📶) moving the joystick button left or right.

		<b>TV OFF</b>	Turns the power off.
		<b>CLOSE</b>	Clears on-screen displays and returns to TV viewing.
		<b>INPUT</b>	Changes the input source.

## Lifting and moving the TV

Please note the following advice to prevent the TV from being scratched or damaged and for safe transportation regardless of its type and size.

**CAUTION**

- Avoid touching the screen at all times, as this may result in damage to the screen.

- It is recommended to move the TV in the box or packing material that the TV originally came in.
- Before moving or lifting the TV, disconnect the power cord and all cables.
- When holding the TV, the screen should face away from you to avoid damage.

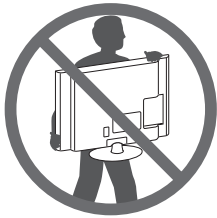

- Hold the top and bottom of the TV frame firmly. Make sure not to hold the transparent part, speaker, or speaker grill area.

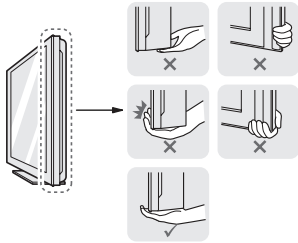

- When transporting a large TV, there should be at least 2 people.
- When transporting the TV by hand, hold the TV as shown in the following illustration.

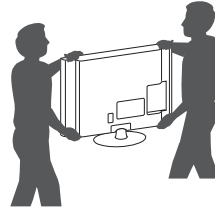

- When transporting the TV, do not expose the TV to jolts or excessive vibration.
- When transporting the TV, keep the TV upright, never turn the TV on its side or tilt towards the left or right.
- Do not apply excessive pressure to cause flexing / bending of frame chassis as it may damage screen.

## Mounting on a table

- 1 Lift and tilt the TV into its upright position on a table.
  - Leave a 10 cm (minimum) space from the wall for proper ventilation.

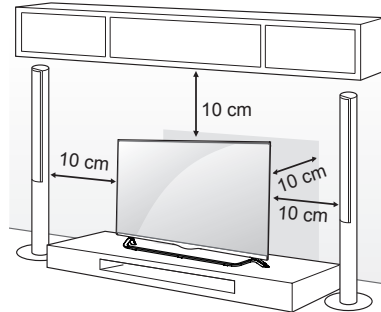

- 2 Connect the power cord to a wall outlet.

**CAUTION**

- Do not place the TV near or on sources of heat, as this may result in fire or other damage.

**Using the Kensington security system**

(This feature is not available for all models.)

- Image shown may differ from your TV.

The Kensington security system connector is located at the rear of the TV. For more information of installation and using, refer to the manual provided with the Kensington security system or visit <http://www.kensington.com>.

Connect the Kensington security system cable between the TV and a table.

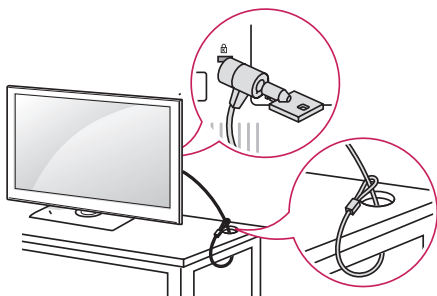
**Securing the TV to a wall**

(This feature is not available for all models.)

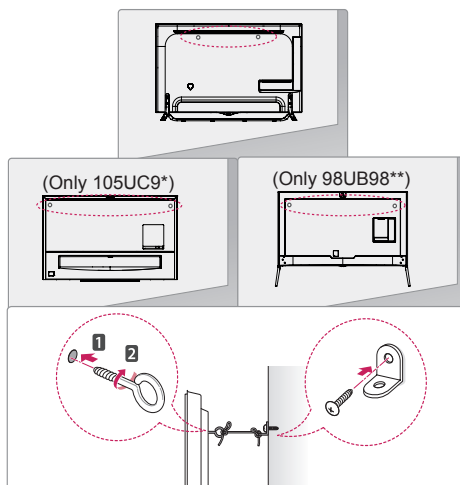

- 1 Insert and tighten the eye-bolts, or TV brackets and bolts on the back of the TV.
  - If there are bolts inserted at the eye-bolts position, remove the bolts first.
- 2 Mount the wall brackets with the bolts to the wall. Match the location of the wall bracket and the eye-bolts on the rear of the TV.
- 3 Connect the eye-bolts and wall brackets tightly with a sturdy rope. Make sure to keep the rope horizontal with the flat surface.

**CAUTION**

- Make sure that children do not climb on or hang on the TV.

**NOTE**

- Use a platform or cabinet that is strong and large enough to support the TV securely.
- Brackets, bolts and ropes are not provided. You can obtain additional accessories from your local dealer.

### Mounting on a wall

Attach an optional wall mount bracket at the rear of the TV carefully and install the wall mount bracket on a solid wall perpendicular to the floor. When you attach the TV to other building materials, please contact qualified personnel.

LG recommends that wall mounting be performed by a qualified professional installer.

We recommend the use of LG's wall mount bracket. When you do not use LG's wall mount bracket, please use a wall mount bracket where the device is adequately secured to the wall with enough space to allow connectivity to external devices.

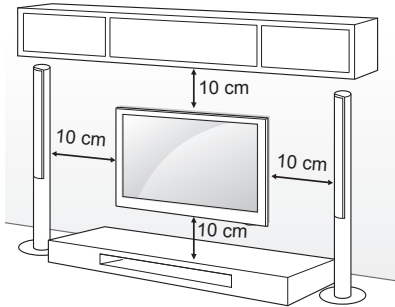

Make sure to use screws and wall mount bracket that meet the VESA standard. Standard dimensions for the wall mount kits are described in the following table.

**Separate purchase (Wall Mounting Bracket)**

<b>Model</b>	49/55UB85** 55UB95** 55UC97**	60UB85** 65UB93** 65UB95** 65UB98** 65UC97**
<b>VESA (A x B)</b>	400 x 400	400 x 400
<b>Standard screw</b>	M6	M6
<b>Number of screws</b>	4	4
<b>Wall mount bracket</b>	LSW440B MSW240	LSW440B

<b>Model</b>	79/84UB98**
<b>VESA (A x B)</b>	600 x 400
<b>Standard screw</b>	M8
<b>Number of screws</b>	4
<b>Wall mount bracket</b>	LSW640B

Wall mount bracket		
LSW440B	MSW240	LSW640B

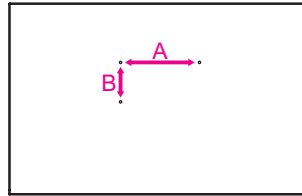

**CAUTION**

- Disconnect the power first, and then move or install the TV. Otherwise electric shock may occur.
- If you install the TV on a ceiling or slanted wall, it may fall and result in severe injury. Use an authorized LG wall mount and contact the local dealer or qualified personnel.
- Do not over tighten the screws as this may cause damage to the TV and void your warranty.
- Use the screws and wall mounts that meet the VESA standard. Any damages or injuries by misuse or using an improper accessory are not covered by the warranty.

**NOTE**

- Use the screws that are listed on the VESA standard screw specifications.
- The wall mount kit includes an installation manual and necessary parts.
- The wall mount bracket is not provided. You can obtain additional accessories from your local dealer.
- The length of screws may differ depending on the wall mount. Make sure to use the proper length.
- For more information, refer to the manual supplied with the wall mount.
- When attaching a third-party wall mounting bracket to the TV, insert the wall mount inner spacers into the TV wall mount holes to move your TV in vertical angle. Please make sure not to use the spacers for LG wall mounting bracket. (Only UC97\*\*)

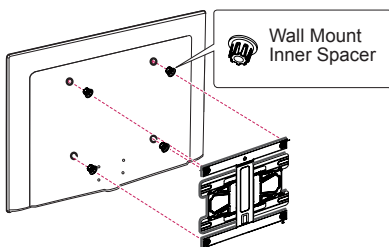
**Sliding Speaker**

(Only 98UB98\*\*)

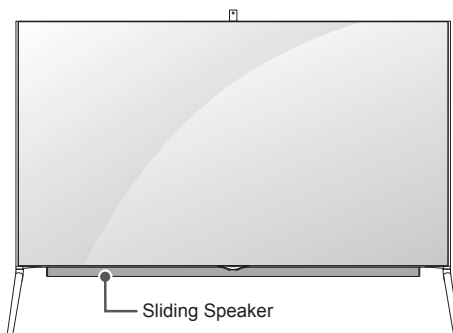

- 1 When TV is turned ON - the hidden speaker slides out from inside the TV.
- 2 Go to **Settings** ⇒ **Sound** ⇒ **Sound Out** ⇒ **Sliding speaker** to set Sliding Speaker.
  - Please Do Not use excessive force during operation of internal sliding Speaker as it may cause it to malfunction.
  - Make sure Speaker is in OPEN position when viewing TV as sound will be abnormal or distorted.
- 3 When transporting the TV, make sure that the Sliding Speaker is closed. If the Sliding Speaker is open when being transported, it may become damaged, resulting in malfunction.
  - To close the Sliding Speaker, go to **Sound** ⇒ **Sound Out** ⇒ **Sliding speaker**, select '**Opens when TV is turned on**' and press the POWER button.

### ⚠ CAUTION

- When the Sliding Speaker is operating (when the TV is turned on/off), ensure that children do not put their hands near the operating part of the speaker (at the bottom of the TV) and that they do not crawl into the space below the TV.
  - Their hands may get caught and injured due to the operation of the speaker.

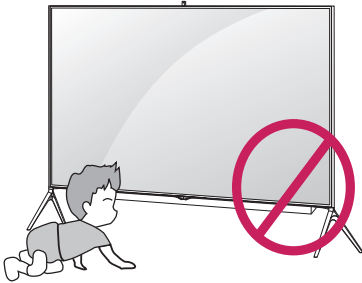

- Do not store objects below the TV.
  - This may cause a problem in the operating part of the speaker.

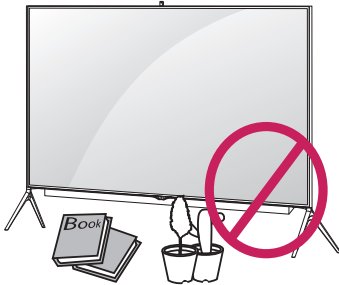

## Using Built-in Camera

(Only UB98\*\*)

You can make a Skype video call or use the motion recognition function using the built-in camera of the TV. This TV does not support the use of an external camera.

### ! NOTE

- Before using the built-in camera, you must recognize the fact that you are legally responsible for the use or misuse of the camera by the relevant national laws including the criminal law.
- The relevant laws include the Personal Information Protection law which regulates the processing and transferring of personal information and the law which regulates the monitoring by camera in a workplace and other places.
- When using the built-in camera, avoid questionable, illegal, or immoral situations. Other than at public places or events, consent to be photographed may be required. We suggest avoiding the following situations :
  - (1) Using the camera in areas where the use of camera is generally prohibited such as restroom, locker room, fitting room and security area.
  - (2) Using the camera while causing the infringement of privacy.
  - (3) Using the camera while causing the violation of the relevant regulations or laws.

ENGLISH

### Preparing Built-in Camera

(This feature is not available for all models.)

- 1 Pull up the slide at the back of the TV.

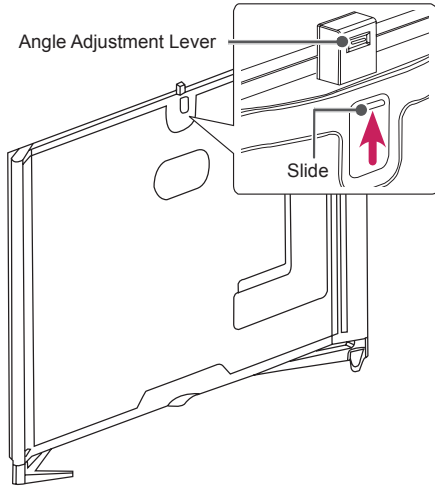

**NOTE**

- Remove the protective film before using the built-in camera.

- 2 You can adjust the angle of the camera with the angle adjustment lever on the back of the built-in camera.

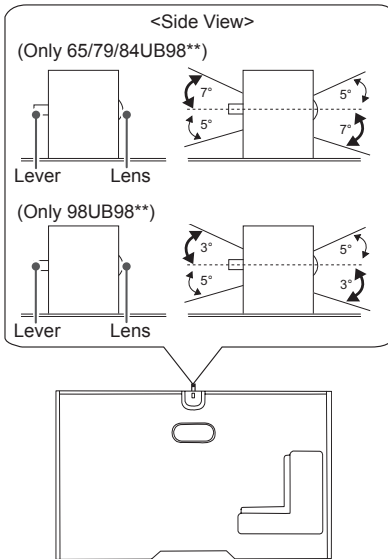

- 3 Push down the built-in camera when you are not using it.

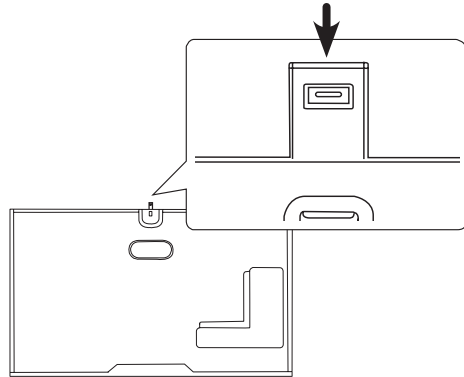

### Name of Parts of Built-in Camera

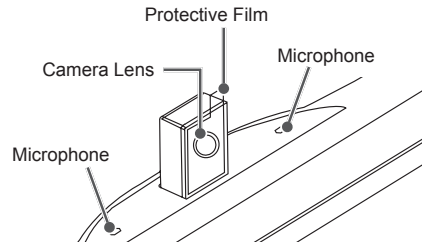

### Checking the Camera's Shooting Range

- 1 Press the **Home** button to access the **Home** menu.
- 2 Select **Camera** and then press the **Wheel(OK)** button.

**NOTE**

- The optimal distance from the camera to use the motion recognition function is between 1.5 m and 4.5 m.

# REMOTE CONTROL

The descriptions in this manual are based on the buttons on the remote control. Please read this manual carefully and use the TV correctly. To replace batteries, open the battery cover, replace batteries (1.5 V AAA) matching the  $\oplus$  and  $\ominus$  ends to the label inside the compartment, and close the battery cover.

To remove the batteries, perform the installation actions in reverse.

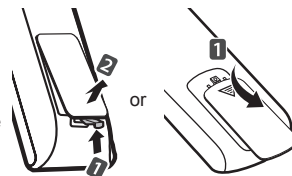

**CAUTION**

- Do not mix old and new batteries, as this may damage the remote control.
- The remote control will not be included for all sales market.

Make sure to point the remote control toward the remote control sensor on the TV.

(Depending on model)

	<p><b>⏻ (POWER)</b> Turns the TV on or off.</p> <p><b>↔ INPUT</b> Changes the input source.</p> <p><b>Q. MENU</b> Accesses the quick menus.</p> <p><b>SETTINGS</b> Accesses the main menus.</p> <p><b>INFO</b> Views the information of the current programme and screen.</p> <p><b>📖 (User Guide)</b> Sees User Guide.</p>
	<p><b>GUIDE</b> Shows programme guide.</p> <p><b>␣ (Space)</b> Opens an empty space on the screen keyboard.</p> <p><b>Q.VIEW</b> Returns to the previously viewed programme.</p> <p><b>FAV</b> Accesses your favourite programme list.</p> <p><b>3D</b> Uses for viewing 3D video. (Depending on model)</p> <p><b>MUTE</b> Mutes all sounds.</p> <p><b>+ / -</b> Adjusts the volume level.</p> <p><b>^ / v</b> Scrolls through the saved programmes.</p> <p><b>← PAGE →</b> Moves to the previous or next screen.</p>
	<p><b>RECENT</b> Shows the previous history.</p> <p><b>🏠 SMART</b> Accesses the Home menus.</p> <p><b>📺 MY APPS</b> Shows the list of Apps.</p> <p><b>Navigation buttons</b> (up/down/left/right) Scrolls through menus or options.</p> <p><b>OK</b> Selects menus or options and confirms your input.</p> <p><b>↶ BACK</b> Returns to the previous level.</p> <p><b>LIVE MENU</b> Shows the list of Recommended, Programmes, Search and Recorded.</p> <p><b>EXIT</b> Clears all on-screen display and returns to TV viewing.</p>
	<p><b>1 Coloured buttons</b> These access special functions in some menus.</p> <p>(●): Red, (●): Green, (●): Yellow, (●): Blue</p>
	<p><b>2 TELETEXT BUTTONS</b> These buttons are used for teletext.</p> <p><b>APP/*</b> Selects the MHP TV menu source. (Only Italy.) (Depending on model)</p> <p><b>LIVE TV</b> Returns to LIVE TV.</p> <p><b>Control buttons</b> (■, ▶, II, ◀, ▶▶) Controls the Premium contents, Time Machine<sup>Ready</sup> or SmartShare menus or the SIMPLINK compatible devices (USB or SIMPLINK or Time Machine<sup>Ready</sup>).</p> <p><b>REC/*</b> Starts to record and displays record menu. (only Time Machine<sup>Ready</sup> support model)</p> <p><b>SUBTITLE</b> Recalls your preferred subtitle in digital mode.</p> <p><b>AD</b> By pressing the AD button, audio descriptions function will be enabled.</p> <p><b>TV/RAD</b> Selects Radio, TV and DTV programme.</p>
	<p><b>1</b> (Red, Green, Yellow, Blue buttons)</p>
	<p><b>2</b> (Teletext, APP/*, LIVE TV, Control buttons, REC/*, SUBTITLE, AD, TV/RAD)</p>
	<p><b>3</b> (Numbered buttons 1-9, 0, Q.VIEW)</p>
	<p><b>4</b> (INPUT, Q.MENU, SETTINGS, INFO buttons)</p>
	<p><b>5</b> (POWER button)</p>

ENGLISH

(Depending on model)

**⏻ (POWER)** Turns the TV on or off.

**TV/RAD** Selects Radio, TV and DTV programme.

**INPUT** Changes the input source.

**SETTINGS** Accesses the main menus.

**Q. MENU** Accesses the quick menus.

**INFO** Views the information of the current programme and screen.

**SUBTITLE** Recalls your preferred subtitle in digital mode.

**GUIDE** Shows programme guide.

**␣ (Space)** Opens an empty space on the screen keyboard.

**Q.VIEW** Returns to the previously viewed programme.

**FAV** Accesses your favourite programme list.

**3D** Uses for viewing 3D video. (Depending on model)

**MUTE** Mutes all sounds.

**+ / -** Adjusts the volume level.

**^ P v** Scrolls through the saved programmes.

**^ PAGE v** Moves to the previous or next screen.

**RECENT** Shows the previous history.

**SMART** Accesses the Home menus.

**LIVE MENU** Shows the list of Recommended, Programmes, Search and Recorded.

**TELETEXT BUTTONS** These buttons are used for teletext.

**Navigation buttons** (up/down/left/right) Scrolls through menus or options.

**OK** Selects menus or options and confirms your input.

**BACK** Returns to the previous level.

**EXIT** Clears all on-screen display and returns to TV viewing.

**AD** By pressing the AD button, audio descriptions function will be enabled.

**REC/\*** Starts to record and displays record menu. (only Time Machine<sup>Ready</sup> support model)

**Control buttons** (■, ▶, II, ◀, ▶▶) Controls the Premium contents, Time Machine<sup>Ready</sup> or SmartShare menus or the SIMPLINK compatible devices (USB or SIMPLINK or Time Machine<sup>Ready</sup>).

**2 Coloured buttons** These access special functions in some menus.

●: Red, ●●: Green, ●●●: Yellow, ●●●●: Blue

# MAGIC REMOTE FUNCTIONS

When the message "Magic Remote battery is low. Change the battery." is displayed, replace the battery.

To replace batteries, open the battery cover, replace batteries (1.5 V AA) matching  $\oplus$  and  $\ominus$  ends to the label inside the compartment, and close the battery cover. Be sure to point the remote control toward the remote control sensor on the TV.

To remove the batteries, perform the installation actions in reverse.

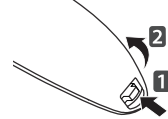

**CAUTION**

- Do not mix old and new batteries, as this may damage the remote control.

(Only UB85\*\*, UB93\*\*, UB95\*\*, UB98\*\*, UC97\*\*)

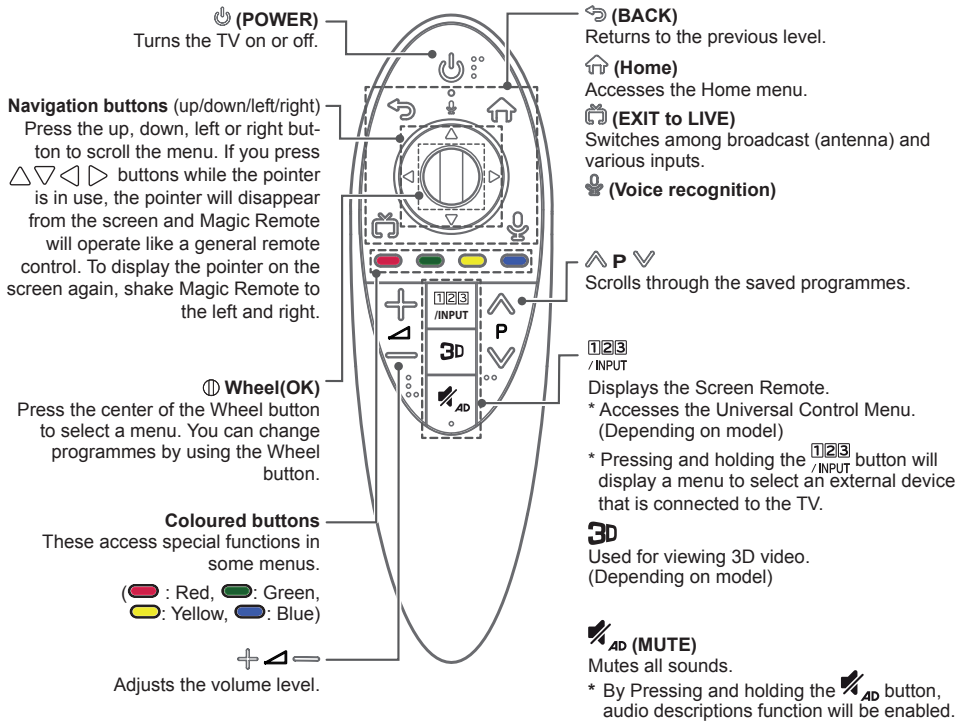



**Voice recognition**





Network connection is required to use the voice recognition function.

1. Press the Voice recognition button.
2. Speak when the voice display window appears on the left of the TV screen.
  - The voice recognition may fail when you speak too fast or too slow.
  - Use the Magic remote control no further than 10 cm from your face.
  - The recognition rate may vary depending on the user's characteristics (voice, pronunciation, intonation and speed) and the environment (noise and TV volume).



**Registering Magic Remote****How to register the Magic Remote**

 <p><b>(Wheel)</b></p>	<p>To use the Magic Remote, first pair it with your TV.</p> <ol style="list-style-type: none"> <li>1 Put batteries into the Magic Remote and turn the TV on.</li> <li>2 Point the Magic Remote at your TV and press the  <b>Wheel (OK)</b> on the remote control.</li> </ol> <p>* If the TV fails to register the Magic Remote, try again after turning the TV off and back on.</p>
---	--

**How to de-register the Magic Remote**

 <p><b>(BACK)</b></p>  <p><b>(Home)</b></p>	<p>Press the  <b>(BACK)</b> and  <b>(Home)</b> buttons at the same time, for five seconds, to unpair the Magic Remote with your TV.</p> <p>* Pressing and holding the  <b>(EXIT to LIVE)</b> button will let you cancel and re-register Magic Remote at once.</p>
--	--

**How to use Magic Remote**

- Shake the Magic Remote slightly to the right and left or press  **(Home)**,  **(INPUT)**,  **3D** buttons to make the pointer appear on the screen.  
(In some TV models, The pointer will appear when you turn the Wheel button.)
- If the pointer has not been used for a certain period of time or Magic Remote is placed on a flat surface, then the pointer will disappear.
- If the pointer is not responding smoothly, you can reset the pointer by moving it to the edge of the screen.
- The Magic Remote depletes batteries faster than a normal remote due to the additional features.

## Precautions to Take when Using the Magic Remote

- Use the Magic Remote within the maximum communication distance (10 m). Using the Magic Remote beyond this distance, or with an object obstructing it, may cause a communication failure.
- A communication failure may occur due to nearby devices. Electrical devices such as a microwave oven or wireless LAN product may cause interference, as these use the same bandwidth (2.4 GHz) as the Magic Remote.
- The Magic Remote may be damaged or may malfunction if it is dropped or receives a heavy impact.
- Take care not to bump into nearby furniture or other people when using the Magic Remote.
- Manufacturer and installer cannot provide service related to human safety as the applicable wireless device has possibility of electric wave interference.
- It is recommended that an Access Point (AP) be located more than 1 m away from the TV. If the AP is installed closer than 1 m, the Magic Remote may not perform as expected due to frequency interference.

## USING THE USER GUIDE

User Guide allows you to more easily access the detailed TV information.

- 1 Press the  (**Home**) button to access the **Home** menu.
- 2 Select **User Guide** and press **Wheel(OK)**.

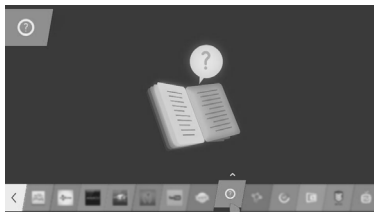

### NOTE

- You can also access the User Guide by pressing  (**User Guide**) in the remote control. (Depending on model)

## MAINTENANCE

### Cleaning your TV

Clean your TV regularly to keep the best performance and to extend the product lifespan.

#### CAUTION

- Make sure to turn the power off and disconnect the power cord and all other cables first.
- When the TV is left unattended and unused for a long time, disconnect the power cord from the wall outlet to prevent possible damage from lightning or power surges.

### Screen, frame, cabinet and stand

- To remove dust or light dirt, wipe the surface with a dry, clean, and soft cloth.
- To remove major dirt, wipe the surface with a soft cloth dampened in clean water or a diluted mild detergent. Then wipe immediately with a dry cloth.

#### CAUTION

- Avoid touching the screen at all times, as this may result in damage to the screen.
- Do not push, rub, or hit the screen surface with your fingernail or a sharp object, as this may result in scratches and image distortions.
- Do not use any chemicals as this may damage the product.
- Do not spray liquid onto the surface. If water enters the TV, it may result in fire, electric shock, or malfunction.

### Power cord

Remove the accumulated dust or dirt on the power cord regularly.

## TROUBLESHOOTING

Problem	Solution
Cannot control the TV with the remote control.	<ul style="list-style-type: none"> <li>• Check the remote control sensor on the product and try again.</li> <li>• Check if there is any obstacle between the product and the remote control.</li> <li>• Check if the batteries are still working and properly installed (⊕ to ⊕, ⊖ to ⊖).</li> </ul>
No image display and no sound is produced.	<ul style="list-style-type: none"> <li>• Check if the product is turned on.</li> <li>• Check if the power cord is connected to a wall outlet.</li> <li>• Check if there is a problem in the wall outlet by connecting other products.</li> </ul>
The TV turns off suddenly.	<ul style="list-style-type: none"> <li>• Check the power control settings. The power supply may be interrupted.</li> <li>• Check if the <b>Automatic Standby</b> (Depending on model) / <b>Sleep Timer</b> / <b>Timer Power Off</b> feature is activated in the <b>Timers</b> settings.</li> <li>• If there is no signal while the TV is on, the TV will turn off automatically after 15 minutes of inactivity.</li> </ul>
When connecting to the PC (HDMI/DVI), 'No signal' or 'Invalid Format' is displayed.	<ul style="list-style-type: none"> <li>• Turn the TV off/on using the remote control.</li> <li>• Reconnect the HDMI cable.</li> <li>• Restart the PC with the TV on.</li> </ul>

## SPECIFICATIONS

(Only UB85\*\*, UB93\*\*, UB95\*\*, UC97\*\*)

Wireless module (LGSBW41) specification			
Wireless LAN		Bluetooth	
Standard	IEEE 802.11a/b/g/n	Standard	Bluetooth Version 3.0
Frequency Range	2400 to 2483.5 MHz 5150 to 5250 MHz 5725 to 5850 MHz (for Non EU)	Frequency Range	2400 to 2483.5 MHz
Output Power (Max.)	802.11a: 13 dBm 802.11b: 15 dBm 802.11g: 14 dBm 802.11n - 2.4GHz: 16 dBm 802.11n - 5GHz: 16 dBm	Output Power (Max.)	10 dBm or lower
<ul style="list-style-type: none"> <li>• Because band channel used by the country could be different, the user can not change or adjust the operating frequency and this product is set for the regional frequency table.</li> <li>• This device should be installed and operated with minimum distance 20 cm between the device and your body. And this phrase is for the general statement for consideration of user environment.</li> </ul>			
			

(Only UB98\*\*)

Wireless LAN module (LGSWF41) specification	
Standard	IEEE 802.11a/b/g/n/ac
Frequency Range	2400 to 2483.5 MHz 5150 to 5250 MHz 5725 to 5850 MHz (for Non EU)
Output Power (Max.)	802.11a: 14.5 dBm 802.11b: 16 dBm 802.11g: 13.5 dBm 802.11n - 2.4GHz: 14 dBm 802.11n - 5GHz: 15.5 dBm 802.11ac - 5GHz : 16 dBm
<ul style="list-style-type: none"> <li>• Because band channel used by the country could be different, the user can not change or adjust the operating frequency and this product is set for the regional frequency table.</li> <li>• This device should be installed and operated with minimum distance 20 cm between the device and your body. And this phrase is for the general statement for consideration of user environment.</li> </ul>	
<b>CE 0197</b> 	
Bluetooth module (BM-LDS401) specification	
Standard	Bluetooth Version 3.0
Frequency Range	2400 to 2483.5 MHz
Output Power (Max.)	10 dBm or lower



# РУКОВОДСТВО ПОЛЬЗОВАТЕЛЯ LED TV\*

\* В LED-телевизоре LG установлен ЖК-дисплей со светодиодной подсветкой.

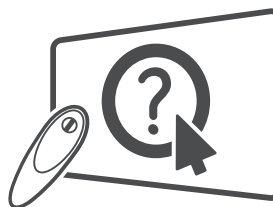

Кликните по Руководству пользователя в ТВ!

Перед началом эксплуатации устройства внимательно прочтите настоящее руководство и сохраните его для будущего использования.

# EAC

[www.lg.com](http://www.lg.com)

## СОДЕРЖАНИЕ

### 3 ЛИЦЕНЗИИ

### 3 ПРЕДУПРЕЖДЕНИЕ О ПРОГРАММНОМ ОБЕСПЕЧЕНИИ С ОТКРЫТЫМ ИСХОДНЫМ КОДОМ

### 3 НАСТРОЙКА ВНЕШНЕГО УСТРОЙСТВА УПРАВЛЕНИЯ

### 4 ПРАВИЛА ПО ТЕХНИКЕ БЕЗОПАСНОСТИ

- 11 - Просмотр 3D-изображения (только для моделей с поддержкой 3D)

### 13 УСТАНОВКА

### 13 СБОРКА И ПОДГОТОВКА К РАБОТЕ

- 13 Распаковка  
 17 Принадлежности, приобретаемые отдельно  
 18 Элементы и кнопки  
 20 - Использование кнопки-джойстика  
 21 Поднятие и перемещение телевизора  
 21 Установка на столе  
 23 Крепление на стене  
 24 Выдвижной динамик  
 25 Использование встроенной камеры  
 26 - Подготовка встроенной камеры  
 26 - Описание компонентов встроенной камеры  
 26 - Проверка диапазона съемки камеры

### 17 ПУЛЬТ ДИСТАНЦИОННОГО УПРАВЛЕНИЯ (ПУЛЬТ ДУ)

### 29 УСЛОВИЯ ИСПОЛЬЗОВАНИЯ ПУЛЬТА ДУ MAGIC

- 30 Регистрация пульта ДУ Magic  
 30 Использование пульта ДУ Magic  
 31 При использовании пульта ДУ Magic

### 32 ИСПОЛЬЗОВАНИЕ РУКОВОДСТВА ПОЛЬЗОВАТЕЛЯ

### 32 ОБСЛУЖИВАНИЕ

- 32 Очистка телевизора  
 32 - Экран, панель, корпус и основание  
 32 - Кабель питания

### 33 УСТРАНЕНИЕ НЕИСПРАВНОСТЕЙ

### 33 ТЕХНИЧЕСКИЕ ХАРАКТЕРИСТИКИ



#### ПРЕДУПРЕЖДЕНИЕ!

- Несоблюдение указанных мер предосторожности может привести к серьезной травме, несчастному случаю или смертельному исходу.



#### ВНИМАНИЕ!

- Несоблюдение указанных мер предосторожности может привести к легкой травме или повреждению устройства.



#### ПРИМЕЧАНИЕ

- Примечание помогает понять безопасный способ использования устройства и следовать ему. Пожалуйста, внимательно прочитайте это примечание, прежде чем использовать устройство.

## ЛИЦЕНЗИИ

Поддерживаемые лицензии могут отличаться в зависимости от модели. Дополнительная информация о лицензиях находится по адресу [www.lg.com](http://www.lg.com).



РУССКИЙ

## ПРЕДУПРЕЖДЕНИЕ О ПРОГРАММНОМ ОБЕСПЕЧЕНИИ С ОТКРЫТЫМ ИСХОДНЫМ КОДОМ

Для получения исходного кода по условиям лицензий GPL, LGPL, MPL и других лицензий с открытым исходным кодом, который содержится в данном продукте, посетите веб-сайт: <http://opensource.lge.com>. Кроме исходного кода, для загрузки доступны все соответствующие условия лицензии, отказ от гарантий и уведомления об авторских правах.

LG Electronics также предоставляет исходный код на компакт-диске за плату, которая покрывает стоимость выполнения этой рассылки (в частности, стоимость медианосителя, пересылки и обработки) посредством запросов в LG Electronics по адресу: [opensource@lge.com](mailto:opensource@lge.com). Данное предложение действительно в течение трех (3) лет с даты приобретения изделия.

## НАСТРОЙКА ВНЕШНЕГО УСТРОЙСТВА УПРАВЛЕНИЯ

Чтобы получить информацию о настройке внешнего устройства управления, посетите сайт [www.lg.com](http://www.lg.com)

## ПРАВИЛА ПО ТЕХНИКЕ БЕЗОПАСНОСТИ



Прежде чем пользоваться устройством, внимательно прочитайте эти инструкции по технике безопасности.

### ПРЕДУПРЕЖДЕНИЕ!



- Не размещайте телевизор и пульт ДУ в следующих местах:
  - под воздействием прямых солнечных лучей;
  - в местах с повышенной влажностью, например, в ванной комнате;
  - вблизи источников тепла, например, печей, обогревателей и др.;
  - вблизи кухонных столов или увлажнителей, где на них легко может попасть пар или масло;
  - в местах, не защищенных от дождя или ветра;
  - вблизи сосудов с водой, например, ваз.

Несоблюдение указанных мер предосторожности может привести к возгоранию, поражению электрическим током, неисправности или деформации устройства.



- Не размещайте устройство в местах, где оно может подвергнуться воздействию пыли. Это может привести к пожару.



- Сетевая вилка служит для отключения устройства. Вилка должна оставаться исправной.



- Не прикасайтесь к вилке мокрыми руками. Кроме того, если шнур влажный или покрыт пылью, как следует просушите вилку или сотрите со шнура пыль. Избыточная влага может привести к поражению электрическим током.



- Розетка, к которой подключается устройство, должна быть заземлена (кроме незаземляемых устройств). Иначе возможно поражение электрическим током или иная травма.



- Плотно вставляйте кабель питания в разъем. Если кабель питания вставлен неплотно, может возникнуть пожар.



- Кабель питания не должен соприкасаться с такими предметами, как нагреватели. Это может привести к пожару или поражению электрическим током.



- Не следует ставить тяжелые предметы или сам телевизор на шнур питания. Это может привести к пожару или поражению электрическим током.



- Во избежание попадания дождевой воды по антенному кабелю, его следует вводить снаружи здания в помещение снизу вверх. Попадание воды внутрь устройства может привести к его повреждению и поражению электрическим током.



- При монтаже телевизора на стену следует убедиться, что телевизор не висит на кабеле питания и сигнальных кабелях. Это может стать причиной пожара или поражения электрическим током.

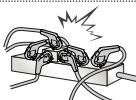

- Не подключайте слишком много электрических устройств к одной розетке. Это может привести к возгоранию по причине перегрева.



- При подключении внешних устройств следите за тем, чтобы телевизор не упал или не опрокинулся. Это может привести к нанесению вам травмы или повреждению телевизора.



- Держите влагонепроницаемый упаковочный материал и виниловую упаковку в месте, недоступном для детей. Влагопоглощающий материал может нанести вред при проглатывании. При случайном попадании материала внутрь следует вызвать у пострадавшего рвоту и обратиться в ближайшее медучреждение. Кроме того, виниловая упаковка может привести к удушью. Держите ее в недоступном для детей месте.



- Не разрешайте детям забираться или держаться за телевизор. Телевизор может упасть, что может привести к тяжелым травмам.



- Утилизируйте использованные батареи должным образом и следите за тем, чтобы дети не проглотили их. Если это произошло, немедленно обратитесь за медицинской помощью.



- Когда кабель питания вставлен в розетку, не вставляйте проводник (например, металлическую спицу) в другой конец кабеля. Кроме того, не прикасайтесь к другому концу кабеля питания, когда кабель вставлен в розетку. Возможно поражение электрическим током. (в зависимости от модели)



- Не размещайте и не храните горючие вещества около устройства. Из-за неосторожного обращения с горючими веществами может возникнуть взрыв или пожар.



- Не роняйте внутрь устройства металлические предметы (монеты, заколки для волос, спицы, куски провода и т.п.), а также легковоспламеняющиеся предметы (например, бумагу или спички). Следует внимательно следить за детьми, когда они находятся вблизи устройства. Возможно поражение электрическим током, пожар или травмы. Если в устройство попал посторонний предмет, отсоедините кабель питания и обратитесь в сервисный центр.



- Не распыляйте воду на устройство и не очищайте его горючими веществами (бензин или растворитель). Возможно поражение электрическим током или пожар.



- Не допускайте ударов по устройству и попадания посторонних предметов внутрь устройства, не стучите по экрану. Несоблюдение этих мер предосторожности может привести к нанесению вам травмы или повреждению устройства.



- Не прикасайтесь к устройству или антенне во время грозы. Возможно поражение электрическим током.

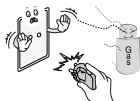

- Не прикасайтесь к настенной розетке в случае утечки газа. Откройте окна и проветрите помещение. Искра может вызвать пожар, и вы можете получить ожог.



- Не следует самостоятельно разбирать, ремонтировать и модифицировать устройство. Возможно поражение электрическим током или пожар. Для проверки, калибровки или ремонта устройства обращайтесь в сервисный центр.



- Если произойдет что-либо из перечисленного, немедленно отключите устройство от электросети и обратитесь в сервисный центр:
  - Устройство было подвергнуто электрическому разряду.
  - Устройство было повреждено.
  - В устройство попали посторонние предметы.
  - Из устройства шел дым или странный запах.
 Это может привести к пожару или поражению электрическим током.



- Если вы не собираетесь пользоваться устройством в течение длительного времени, отсоедините от него кабель питания. Пыль может вызвать пожар, а в результате нарушения изоляции может произойти поражение электрическим током или пожар.



- На устройство не должны попадать капли жидкости или брызги. Нельзя также ставить на него предметы, наполненные жидкостью (например, вазы).

- Не устанавливайте это устройство на стену, где оно может быть подвержено воздействию масла или масляного тумана. Это может повредить устройство и привести к его падению.

**ВНИМАНИЕ!**

- Установите устройство в месте, где нет радиопомех.

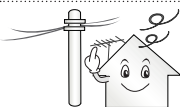

- Следует обеспечить достаточное расстояние между наружной антенной и кабелем питания во избежание их соприкосновения даже в случае падения антенны. Это может привести к поражению электрическим током.



- Не устанавливайте устройство на неустойчивые полки или наклонные поверхности. Также следует избегать мест, где устройство подвергается вибрациям, или мест с неполной опорой. Несоблюдение указанных мер предосторожности может привести к тому, что устройство упадет или перевернется, что может повлечь за собой нанесение вам травмы или повреждение устройства.



- При установке телевизора на подставку нужно предпринять меры по предотвращению его опрокидывания. При несоблюдении указанных мер предосторожности устройство может упасть, что может привести к нанесению вам травмы.

- Если требуется закрепить устройство на стене, установите стандартное VESA-крепление для монтажа на стене (приобретается отдельно) на его задней панели. При установке устройства на стене с помощью настенного монтажного кронштейна (приобретается отдельно) надежно закрепите его во избежание падения устройства.

- Используйте только крепления / аксессуары, рекомендованные изготовителем.



- Для установки антенны обратитесь к квалифицированному специалисту. Самостоятельная установка может привести к пожару или поражению электрическим током.

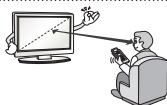

- При просмотре телевизора рекомендуется соблюдать расстояние, равное не менее 2—7 диагоналям экрана телевизора. Просмотр телевизора в течение длительного времени может привести к снижению остроты зрения.

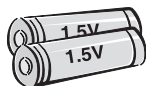

- Используйте только указанный тип батарей. Несоблюдение этого требования может привести к повреждению пульта ДУ.

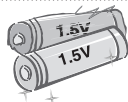

- Не используйте новые батареи вместе со старыми. Это может привести к перегреву и протечкам батарей.

- Элементы питания не должны подвергаться нагреву от прямых солнечных лучей, огня или электрических обогревателей.

- Не вставляйте непerezаряжаемые элементы питания в зарядное устройство.

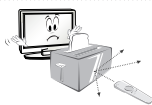

- Между пультом ДУ и датчиком не должно быть никаких предметов.



- Сигнал от пульта ДУ может быть подавлен солнечным светом или другим источником яркого света. В этом случае в комнате следует сделать свет менее ярким.

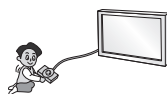

- При подключении внешних устройств, таких как игровые консоли, убедитесь в том, что подключаемые кабели имеют достаточную длину. Иначе устройство может упасть, что приведет к нанесению вам травмы или повреждению устройства.



- Не следует включать/выключать телевизор, подсоединяя или отсоединяя вилку от настенной розетки (не используйте вилку для включения). Это может стать причиной механического отказа или поражения электрическим током.

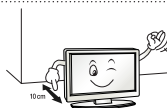

- Чтобы предотвратить перегрев устройства, следуйте следующим правилам:
  - Расстояние между телевизором и стеной должно быть не менее 10 см.
  - Не устанавливайте устройство в местах без вентиляции (например, на книжной полке или в серванте).
  - Не устанавливайте устройство на ковер или подушку.
  - Убедитесь в том, что вентиляционные отверстия не закрыты скатертью или шторой.
 Иначе может произойти возгорание.

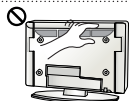

- Не прикасайтесь к вентиляционным отверстиям при просмотре телевизора в течение долгого времени, поскольку они могут сильно нагреться. Это не влияет на работу или производительность устройства.

- Периодически осматривайте кабель устройства и в случае видимого износа или повреждения выньте его из розетки и замените на кабель, рекомендованный авторизованным специалистом по обслуживанию.



- Не допускайте скопления пыли на контактах разъемов или на розетке. Это может привести к пожару.

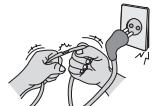

- Не допускайте физического или механического воздействия на шнур электропитания, а именно перекручивания, завязывания, перегибания шнура. Не зажимайте шнур дверью и не наступайте на него. Обращайте особое внимание на вилки, настенные розетки и точки соединения провода с устройством.



- Не нажимайте сильно на панель рукой или острым предметом (гвоздем, карандашом или ручкой). Не царапайте панель.



- Старайтесь не прикасаться к экрану и не держать на нем пальцы в течение продолжительного периода времени. Это может вызвать временные искажения изображения на экране.



- При чистке устройства и его компонентов сначала отсоедините вилку шнура питания от розетки, а затем протрите устройство мягкой тканью. Применение избыточных усилий может привести к появлению царапин или обесцвечиванию поверхности. Не распыляйте воду и не протирайте устройство мокрой тканью. Никогда не пользуйтесь очистителями для стекол, автомобильными или промышленными полиролями, абразивными средствами или воском, бензолом, спиртом и т. п., которые могут повредить устройство и его панель. Несоблюдение указанных мер предосторожности может привести к возгоранию, поражению электрическим током или повреждению устройства (деформации, коррозии или поломке).

- Если устройство подключено к розетке переменного тока, оно не отключается от источника питания переменного тока, даже при выключении с помощью переключателя питания.



- Отключая прибор от электрической розетки, беритесь рукой за вилку. Отсоединение проводов внутри кабеля может привести к возгоранию.



- При перемещении устройства сначала убедитесь в том, что оно отключено от сети. Затем отсоедините кабели питания, антенные кабели и остальные подключаемые кабели. Телевизор или кабель питания могут быть повреждены, что может создать опасность возгорания или поражения электрическим током.



- Перемещение или распаковку устройства следует производить двум людям, т.к. оно тяжелое. Иначе возможно получение травмы.



- Раз в год отдавайте устройство в сервисный центр для чистки его внутренних частей. Накопившаяся пыль может привести к механическому повреждению.



- Любое обслуживание должны производить квалифицированные специалисты. Обслуживание требуется, когда устройство было повреждено каким-либо образом (поврежден кабель питания или вилка, пролита жидкость, внутрь попал посторонний предмет, устройство пострадало от дождя или влаги, устройство не работает должным образом, или его уронили).



- Если устройство кажется холодным на ощупь, при его включении возможно небольшое мерцание. Это нормальное явление, с устройством все в порядке.



- ЖК-панель — это высокотехнологичное изделие с матрицей с разрешением от 2 до 6 миллионов пикселей. На панели могут появляться мелкие черные точки и/или яркие цветные точки (красные, синие или зеленые) размером 1 p.p.t. Это не является неисправностью и не влияет на производительность и надежность устройства. Эта проблема также встречается в сторонних продуктах и не является поводом для обмена или денежной компенсации.



- В зависимости от места просмотра (слева/справа/сверху/снизу) яркость и цветность панели может изменяться.

Это происходит ввиду особенностей строения панели. Это не связано с производительностью устройства и не является неисправностью.



- Отображение неподвижного изображения (например, логотипа вещаемого канала, экранного меню, сцены из видеоигры) в течение длительного времени может привести к повреждению экрана и появлению остаточного изображения. Настоящая гарантия на устройство не распространяется при появлении проблемы остаточного изображения.

Не допускайте отображения статичного изображения в течение длительного времени (двух и более часов для ЖК-телевизоров, одного и более часов для плазменных телевизоров).

Кроме того, остаточное изображение по краям экрана может появиться при просмотре изображения в формате 4:3 в течение длительного периода времени.

Эта проблема также встречается в сторонних продуктах, и не является поводом для обмена или денежной компенсации.

- **Звуки, издаваемые устройством**

Треск: треск, который можно услышать при просмотре или выключении телевизора, вызван тепловым сжатием пластика в результате изменения температуры и влажности. Данный шум является обычным явлением при использовании продуктов, подверженных температурной деформации. Гудение электрической цепи/жужжание панели: из высокоскоростной коммутационной схемы устройства может исходить тихий шум, образованный при прохождении большого тока, необходимого для работы устройства. Это зависит от устройства.

Данный звук не влияет на работу и надежность продукта.

- Не используйте электроизделия высокого напряжения вблизи телевизора (например, электрическую мухобойку). В результате устройство может быть повреждено.

## Просмотр 3D-изображения (только для моделей с поддержкой 3D)



### ПРЕДУПРЕЖДЕНИЕ!

#### Условия просмотра

- Время просмотра
  - При просмотре 3D-изображения каждый час следует делать 5—15-минутные перерывы. Просмотр 3D-изображения в течение длительного времени может стать причиной головной боли, головокружения, усталости или дискомфорта.

#### Люди, подверженные припадкам от светового воздействия или имеющие хронические заболевания

- Некоторые зрители могут испытывать припадки или другие симптомы в результате воздействия импульсов света или определенного его сочетания в 3D-изображении.
- Не следует смотреть 3D-видео, если чувствуется тошнота, при беременности и / или хронических заболеваниях, таких как эпилепсия, расстройство сердечной деятельности или при проблемах с давлением и т.д.
- 3D-изображения не рекомендуются к просмотру людям со стереослепотой или стереоаномалиями. Может появиться двоение изображения или дискомфорт.
- В случае страбизма (косоглазие), амблиопии (пониженное зрение) или астигматизма могут возникнуть сложности в распознавании глубины, может быстро наступать усталость из-за двоения изображения. Рекомендуется делать более частые перерывы.
- Если зрение левым и правым глазом различается, то перед просмотром 3D-изображений следует пройти осмотр у окулиста.

#### Симптомы, при которых требуется прекратить просмотр 3D-изображения или сделать перерыв

- Не следует смотреть 3D-изображение при усталости от недостатка сна, переутомлении или опьянении.
- В этом случае следует прекратить просмотр 3D-изображения и отдохнуть, чтобы данные симптомы прошли.
  - Если симптомы сохраняются, то следует обратиться к врачу. Симптомы включают головную боль, боль в глазах, головокружение, тошноту, сердцебиение, расфокусировку изображения, дискомфорт, двоение изображения, зрительный дискомфорт и усталость.

**ВНИМАНИЕ!****Условия просмотра**

- Расстояние просмотра
  - При просмотре 3D-видео рекомендуется находиться на расстоянии не менее двух диагоналей экрана от телевизора. Если при просмотре 3D-видео вы чувствуете дискомфорт, отодвиньтесь от телевизора дальше.

**Возраст зрителей**

- Младенцы/дети
  - Просмотр 3D-изображений детьми до 6 лет запрещен.
  - Дети до 10 лет, поскольку их зрение развивается, имеют повышенную восприимчивость и перевозбуждаются (например, пытаются дотронуться до экрана или прыгнуть в него). Просмотр 3D-изображений детьми должен строго контролироваться.
  - У детей более выражена бинокулярная диспаратность 3D-изображений, чем у взрослых, поскольку расстояние между глазами у них меньше. Таким образом, одно и то же стереоизображение для них выглядит более глубоким, чем для взрослых.
- Подростки
  - Подростки до 19 лет могут иметь повышенную чувствительность из-за световой стимуляции 3D-изображения. Рекомендуем им воздерживаться от длительного просмотра 3D-изображений в состоянии усталости.
- Пожилые люди
  - Для пожилых людей стереоэффект 3D-изображений может быть менее выражен, чем для молодых. Не следует располагаться к телевизору ближе, чем рекомендуется.

**Меры предосторожности при использовании 3D-очков**

- Убедитесь в том, что вы используете 3D-очки производства LG. Иначе качественное отображение 3D-видео может не обеспечиваться.
- Не используйте 3D-очки вместо очков для коррекции зрения, солнечных очков и защитных очков.
- Применение модифицированных 3D-очков может привести к напряжению зрения или искажению изображения.
- Не подвергайте 3D-очки воздействию чрезвычайно высоких или низких температур. Это может привести к их деформации.
- 3D-очки легко сломать или поцарапать. Используйте только чистую мягкую ткань для очистки линз. Не царапайте поверхность линз 3D-очков острыми предметами и не очищайте их химическими веществами.

**! ПРИМЕЧАНИЕ**

- Приведенное изображение может отличаться от вашего телевизора.
- Экранное меню вашего телевизора может незначительно отличаться от изображенного на рисунке.
- Доступные меню и параметры могут отличаться в зависимости от используемого источника входа или модели устройства.
- В дальнейшем этот телевизор может получить новые функции.
- Для снижения энергопотребления переключайте телевизор в режим ожидания. Если какое-то время телевизор не смотрят, следует выключить его, чтобы снизить потребление энергии.
- Энергопотребление во время использования может быть значительно снижено путем уменьшения яркости изображения. При этом будут снижены и эксплуатационные расходы.

РУССКИЙ

**УСТАНОВКА**

- 1 Откройте упаковку и убедитесь в наличии полного комплекта аксессуаров.
- 2 Подсоедините подставку к телевизору.
- 3 Подключите внешнее устройство к телевизору.
- 4 Убедитесь в том, что сетевое подключение доступно.  
Функции настройки сети можно использовать, только если сеть подключена.

\* После приобретения, при первом включении нового телевизора, инициализация может занять около одной минуты.

**СБОРКА И ПОДГОТОВКА К РАБОТЕ****Распаковка**

Комплект должен включать следующие элементы. В случае отсутствия аксессуаров обратитесь в магазин, в котором был куплен этот товар. Рисунки в инструкции могут отличаться от данного устройства и его элементов.

**! ВНИМАНИЕ!**

- Для обеспечения безопасности и продолжительного срока службы устройства не используйте детали, не одобренные изготовителем.
- Какие-либо повреждения или ущерб, вызванные использованием деталей не одобренных производителем, не являются гарантийным случаем.
- На экране некоторых моделей может быть тонкая пленка; не снимайте ее.

**! ПРИМЕЧАНИЕ**

- Комплектация вашего продукта может отличаться в зависимости от модели.
- Спецификации продуктов или содержание данного руководства может изменяться без предварительного уведомления ввиду модернизации функций продукта.
- Для оптимального соединения кабеля HDMI и USB-устройства должны иметь кайму толщиной не более 10 мм и шириной не более 18 мм. Используйте удлинитель с поддержкой USB 2.0, если кабель USB или флэш-накопитель USB не входит в порт USB на вашем телевизоре.

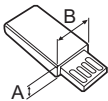
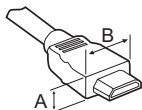

\*A ≦ 10 мм

\*B ≦ 18 мм

**! ПРИМЕЧАНИЕ**

**Использование ферритового кольца(в зависимости от модели)**

- Ферритовый сердечник используется для подавления электромагнитных помех сетевого шнура. Установите ферритовый сердечник рядом с телевизором, намотав сетевой кабель на ферритовый сердечник один раз.



[Вид ферритового сердечника в разрезе]

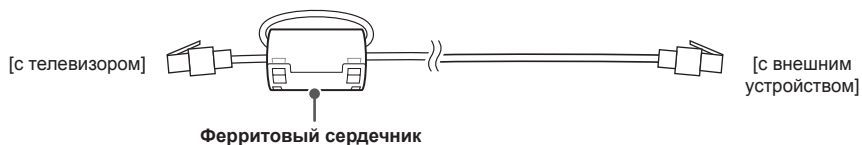

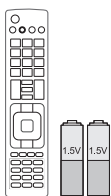

**Пульт ДУ и батареи (AAA)**

(в зависимости от модели)  
Пульт ДУ может не входить в комплектацию в зависимости от страны.  
(см. стр. 27, 28)

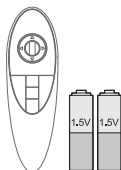

**Пульт ДУ Magic, батареи (AA)**

(Только для UB85\*\*, UB93\*\*, UB95\*\*, UB98\*\*, UC97\*\*)  
(см. стр. 29)

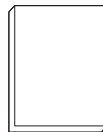

**Руководство пользователя**



**Tag on**  
(в зависимости от модели)



**Кабель питания**  
(в зависимости от модели)

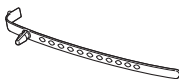

**Держатель для кабеля**  
(в зависимости от модели)  
(см. стр. A-8, A-9)



**3D-очки**  
Количество 3D-очков может отличаться в зависимости от модели или страны.  
(Только для UB85\*\*, UB95\*\*, UB98\*\*, UC97\*\*)

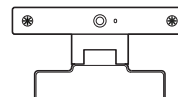

**Камера для видеозвонков**  
(в зависимости от модели)

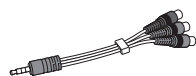

**Компонентный переходной кабель**  
(см. стр. A-18)

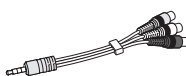

**Композитный переходной кабель**  
(см. стр. A-18, A-20)



**Переходной кабель SCART**  
(в зависимости от модели)  
(см. стр. A-29)

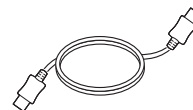

**Кабель HDMI**  
(в зависимости от модели)  
(см. стр. A-12)



**Стойка / Основание**  
(Только для UB85\*\*-ZA, UB93\*\*, UB95\*\*-ZA)  
(см. стр. A-3)



**Стойка / Основание**  
(Только для UB85\*\*-ZD, UB95\*\*-ZB)  
(см. стр. A-4)

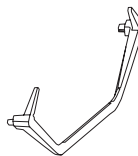

**Основание**  
(Только для 65/79/84UB98\*\*)  
(см. стр. A-5)

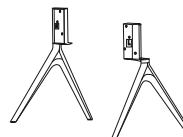

**Основание**  
(Только для 98UB98\*\*)  
(см. стр. A-7)



**Стойка / Основание**  
(Только для UC97\*\*)  
(см. стр. А-7, А-8)



**Винты для подставки**  
8шт, М4 x L20  
(Только для UB85\*\*-ZA, UB93\*\*, UB95\*\*-ZA)  
4шт, М4 x L20  
(Только для UB85\*\*-ZD, UB95\*\*-ZB, UC97\*\*)  
(см. стр. А-3, А-4, А-8)



**Винты для подставки**  
4шт, М4 x L10  
(Только для UB85\*\*-ZD, UB95\*\*-ZB, UC97\*\*)  
(см. стр. А-4, А-7)



**Винты для подставки**  
4шт, М6 x L47  
(Только для 65UB98\*\*)  
(см. стр. А-5)



**Винты для подставки**  
4шт, М6 x L52  
(Только для 79/84UB98\*\*)  
(см. стр. А-5)

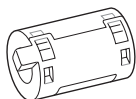

**Ферритовый сердечник**  
(в зависимости от модели)



**Кабельный органайзер**  
2шт  
(Только для UB85\*\*-ZA, UB93\*\*, UB95\*\*-ZA)  
(см. стр. А-8)

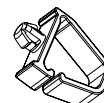

**Кабельный органайзер**  
2шт  
(Только для UB85\*\*-ZD, UB95\*\*-ZB, UC97\*\*)  
(см. стр. А-8, А-9)



**Кабельный органайзер**  
1шт  
(Только для 98UB98\*\*)  
(см. стр. А-9)

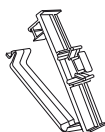

**Кабельный органайзер**  
1шт  
(Только для 98UB98\*\*)  
(см. стр. А-9)



**Ключ**  
(Только для UB98\*\*)  
(см. стр. А-5, А-6, А-7)



**Изолятор**  
4шт  
(Только для 84UB98\*\*)  
(см. стр. А-5)



**Внутренние прокладки для настенного крепления**  
4шт  
(Только для UC97\*\*)  
(см. стр. 24)

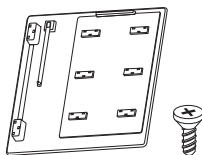

**Крышка порта AV / Винт**  
1шт, М3 x L8  
(Только для 98UB98\*\*)  
(см. стр. А-10)

## Принадлежности, приобретаемые отдельно

Отдельные элементы каталога могут быть изменены или модифицированы без уведомления. Для приобретения этих принадлежностей обратитесь к дилеру. Данные устройства работают только с совместимыми моделями.

**AG-F\*\*\*DP**  
Очки Dual Play

**AG-F\*\*\***  
3D-очки

**AN-MR500**  
Пульт ДУ Magic

**AN-VC5\*\***  
Камера для видеозвонков

**Саундбар LG**

**Tag on**

РУССКИЙ

Совместимость	UB85**, UB95**, UC97**	UB93**	UB98**
<b>AG-F***DP</b> Очки Dual Play	•		•
<b>AG-F***</b> 3D-очки	•		•
<b>AN-MR500</b> Пульт ДУ Magic	•	•	•
<b>AN-VC5**</b> Камера для видеозвонков	•	•	
<b>Саундбар LG</b>	•	•	•
<b>Tag on</b>	•	•	•

Название модели или ее конструкция может изменяться в зависимости от функциональных обновлений, решения производителя или от его политики.

## Элементы и кнопки

Тип А : UB85\*\*-ZA



В Тип : UB85\*\*-ZD



Тип С : UB93\*\*, UB95\*\*-ZA



Тип D : UB95\*\*-ZB



Е Тип : 65/79UB98\*\*

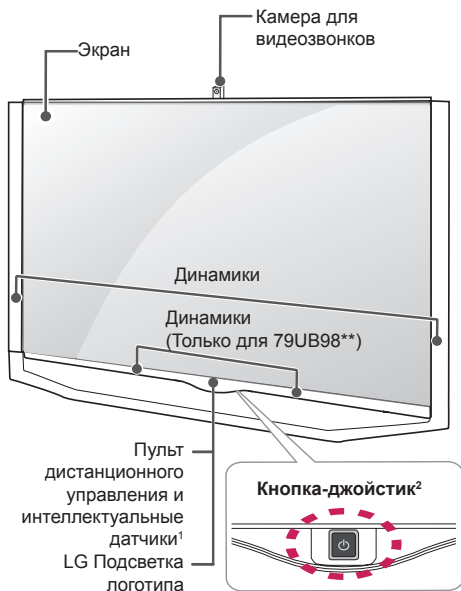

F Тип : 84UB98\*\*

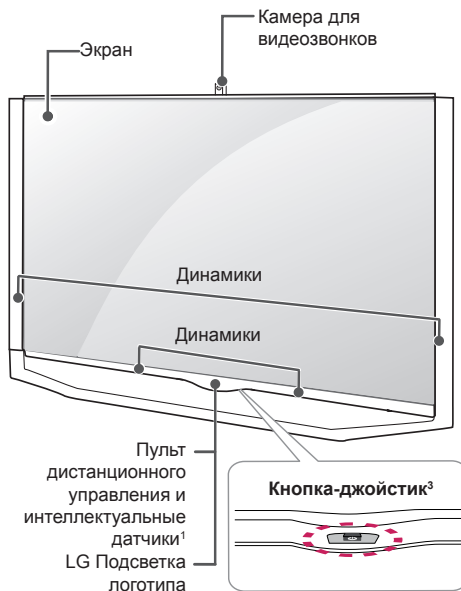

Тип G : 98UB98\*\*

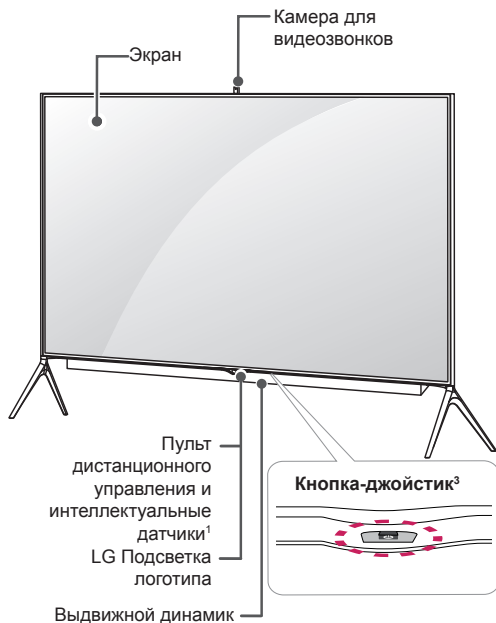

Тип H : UC97\*\*



- 1 Интеллектуальный сенсор - Настройка качества изображения и яркости в зависимости от условий освещения.
- 2 Кнопка-джойстик - Данная кнопка расположена за экраном телевизора.
- 3 Кнопка-джойстик - Данная кнопка расположена под экраном телевизора.

### ! ПРИМЕЧАНИЕ

- Чтобы включить или выключить подсветку логотипа LG или индикатор питания, выберите **Общие** в главном меню. (в зависимости от модели)

## Использование кнопки-джойстика

Возможность легко управлять функциями телевизора с помощью кнопки-джойстика, сдвигая ее вверх, вниз, влево или вправо.

### Основные функции

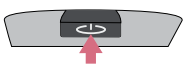
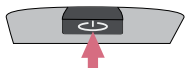
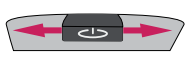
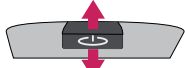
	<b>Включение питания</b>	Когда телевизор выключен, нажмите пальцем кнопку-джойстик один раз и отпустите ее.
	<b>Выключение питания</b>	Когда телевизор включен, нажмите и удерживайте пальцем кнопку-джойстик в течение нескольких секунд, затем отпустите ее.
	<b>Управление громкостью</b>	Сдвигая пальцем кнопку-джойстик влево или вправо, можно регулировать уровень громкости звука.
	<b>Переключение ТВ каналов</b>	Сдвигая пальцем кнопку-джойстик вверх или вниз, можно выбирать программы из списка сохраненных программ.





### ! ПРИМЕЧАНИЕ

- Сдвигая пальцем кнопку-джойстик вверх, вниз, влево или вправо, будьте внимательны и не нажимайте на кнопку. Если нажать кнопку-джойстик, невозможно будет выполнить настройку уровня громкости и сохранить программы.

## Настройка меню

Когда телевизор включен, нажмите кнопку-джойстик один раз.

Можно настраивать элементы меню (⏻, ✕, 📶), сдвигая кнопку-джойстик влево или вправо.

		<b>ТВ ВЫКЛ.</b>	Выключение питания телевизора.
		<b>ЗАКРЫТЬ</b>	Закрытие окон просмотра на экране и возврат к просмотру ТВ.
		<b>ВХОД</b>	Изменение источника входного сигнала.

## Поднятие и перемещение телевизора

Перед перемещением или поднятием телевизора ознакомьтесь со следующими инструкциями во избежание повреждения и для обеспечения безопасной транспортировки независимо от типа и размера телевизора.

### ⚠ ВНИМАНИЕ!

- Избегайте касания экрана, так как это может привести к его повреждению.
- Телевизор предпочтительно перемещать в оригинальной коробке или упаковочном материале.
- Перед перемещением или поднятием телевизора отключите кабель питания и все остальные кабели.
- Во избежание царапин, когда вы держите телевизор, экран должен быть направлен в сторону от вас.

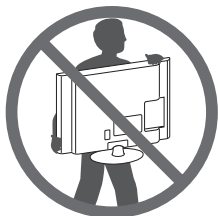

- Крепко удерживайте верхнюю и нижнюю части корпуса телевизора. Не дотрагивайтесь до прозрачной части, динамика или области решетки динамика.

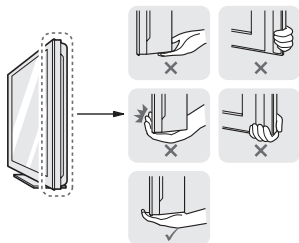

- Большой телевизор должны переносить не менее 2-х человек.
- При транспортировке телевизора в руках удерживайте его, как показано на следующем рисунке.

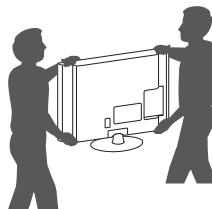

- При транспортировке не подвергайте телевизор тряске или избыточной вибрации.
- При транспортировке держите телевизор вертикально, не ставьте его на бок и не наклоняйте влево или вправо.
- Не оказывайте чрезмерного давления на каркас рамы, ведущего к ее сгибанию / деформации, так как это может привести к повреждению экрана.

## Установка на столе

- 1 Поднимите и вертикально установите телевизор на столе.
  - Оставьте 10 см (минимум) зазор от стены для достаточной вентиляции.

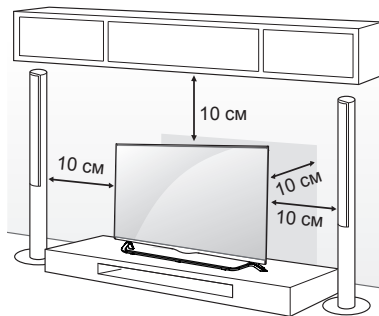

- 2 Подключите шнур питания к розетке.

### ⚠ ВНИМАНИЕ!

- Не размещайте телевизор вблизи источников тепла, так как это может привести к пожару или другим повреждениям.

### Использование системы безопасности Kensington

(Этот компонент доступен не для всех моделей.)

- Приведенное изображение может отличаться от вашего телевизора.

Разъем системы безопасности Kensington находится на задней крышке телевизора. Дополнительная информация об установке и использовании приведена в руководстве к системе безопасности Kensington или на сайте <http://www.kensington.com>.

Продевание кабеля системы безопасности Kensington через телевизор и отверстие в столе.

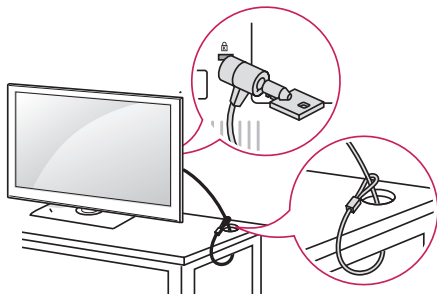

### Закрепление телевизора на стене

(этот компонент доступен не для всех моделей.)

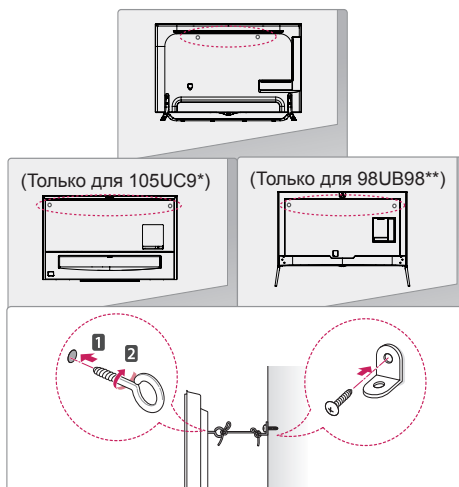

- 1 Вставьте и затяните болты с ушками или болты кронштейнов ТВ на задней панели телевизора.  
- Если в местах для болтов с ушками уже установлены другие болты, то сначала вывинтите их.
- 2 Закрепите кронштейны на стене с помощью болтов.  
Совместите кронштейн и болты с ушками на задней панели телевизора.
- 3 Крепким шнуром надежно привяжите болты с ушками к кронштейнам.  
Убедитесь в том, что шнур расположен горизонтально.

#### ⚠ ВНИМАНИЕ!

- Следите за тем, чтобы дети не забирались и не висели на телевизоре.

#### ⚠ ПРИМЕЧАНИЕ

- Используйте платформу или шкаф достаточно большой и прочный, чтобы выдержать вес устройства.
- Кронштейны, винты и шнуры не входят в комплект поставки. Дополнительные аксессуары можно приобрести у местного дилера.

## Крепление на стене

Осторожно прикрепите настенный кронштейн (приобретаемый отдельно) к задней части телевизора и прикрепите его к прочной стене перпендикулярно полу. Для монтажа телевизора на стены из других строительных материалов обращайтесь к квалифицированным специалистам. Компания LG рекомендует вызывать квалифицированного мастера для крепления телевизора к стене.

Рекомендуется использовать кронштейн для настенного крепления LG.

Если вы не используете кронштейн для настенного крепления LG, рекомендуется использовать кронштейн для настенного крепления, который оставляет достаточно места за устройством для удобного подсоединения всех внешних устройств.

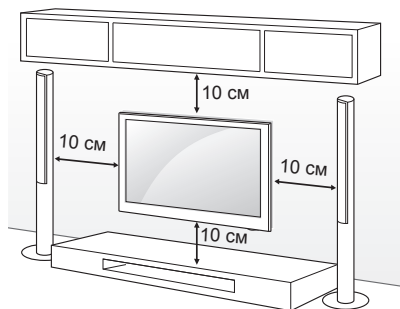

Убедитесь в том, что винты и настенный кронштейн отвечают стандартам VESA. В следующей таблице приведены стандартные габариты для комплектов настенного крепления.

### Принадлежности, приобретаемые отдельно (Кронштейн для настенного крепления)

<b>Модель</b>	49/55UB85** 55UB95** 55UC97**	60UB85** 65UB93** 65UB95** 65UB98** 65UC97**
<b>VESA (A x B)</b>	400 x 400	400 x 400
<b>Стандартный винт</b>	M6	M6
<b>Количество винтов</b>	4	4
<b>Кронштейн для настенного крепления</b>	LSW440B MSW240	LSW440B

<b>Модель</b>	79/84UB98**
<b>VESA (A x B)</b>	600 x 400
<b>Стандартный винт</b>	M8
<b>Количество винтов</b>	4
<b>Кронштейн для настенного крепления</b>	LSW640B

Кронштейн для настенного крепления		
LSW440B	MSW240	LSW640B

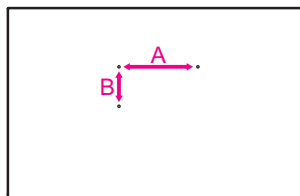

**ВНИМАНИЕ!**

- Перед перемещением и установкой телевизора отключите кабель питания. Несоблюдение этого правила может привести к поражению электрическим током.
- Установка телевизора на потолок или наклонную стену может привести к его падению и получению травмы. Следует использовать одобренный кронштейн LG для настенного крепления и обратиться к местному дилеру или квалифицированному специалисту. Использование настенного крепления от стороннего производителя не покрывается гарантией.
- Не заворачивайте винты с избыточной силой, т.к. это может привести к повреждению телевизора и потере гарантии.
- Следует использовать винты и настенные крепления, отвечающие стандарту VESA. Гарантия не распространяется на повреждения или травмы, полученные в результате неправильного использования или использования неправильных аксессуаров.

**ПРИМЕЧАНИЕ**

- Следует использовать винты, указанные в спецификации для винтов стандарта VESA.
- Комплект кронштейна для настенного крепления снабжается инструкцией по монтажу и необходимыми комплектующими.
- Настенный кронштейн является дополнительным аксессуаром. Дополнительные аксессуары можно приобрести у местного дилера.
- Длина винтов может зависеть от кронштейна для настенного крепления. Убедитесь в том, что винты имеют соответствующую длину.
- Дополнительная информация приведена в руководстве к кронштейну для настенного крепления.
- При креплении телевизора к кронштейну настенного крепления стороннего производителя вставьте внутренние втулки в отверстия для крепления телевизора к стене. Используйте внутренние прокладки для настенного крепления и винты для настенного крепления, поставляемые в комплекте с телевизором. (Только для UC97\*\*)

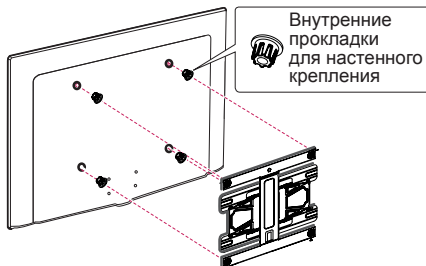
**Выдвижной динамик**

(Только для 98UB98\*\*)



- 1 Когда телевизор включен, скрытые динамики выдвигаются из корпуса телевизора.
- 2 Перейдите к **Настройки** → **ЗВУК** → **Аудиовыход** → **Выдвижной динамик** для настройки выдвижных динамиков.
  - Не прилагайте излишних усилий к динамикам во время их работы, так как это может привести к их повреждению.
  - При просмотре телевизора убедитесь, что динамики находятся в **ВЫДВИНУТОМ** положении, так как в противном случае звук будет искаженным.
- 3 При перемещении телевизора убедитесь, что Выдвижной динамик находится в задвинутом положении. Если во время перемещения устройства Выдвижной динамик находится в выдвинутом положении, это может привести к повреждению динамиков и неполадкам в их работе.
  - Чтобы задвинуть Выдвижной динамик, перейдите в меню **ЗВУК** → **Аудиовыход** → **Выдвижной динамик**, выберите значение **“Выдвижение при включении телевизора.”** и нажмите кнопку ПИТАНИЯ.

**⚠ ВНИМАНИЕ!**

- В целях обеспечения безопасности не позволяйте детям прикасаться к работающей части выдвигаемого динамика (при включенном телевизоре и работающем динамике) и к нижней части телевизора возле динамика, а также заползать под телевизор.
- При несоблюдении правил техники безопасности работающий динамик может привести к травме.

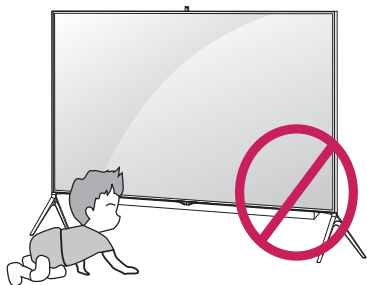

- Не храните вещи и другие принадлежности под телевизором.
- Это может привести к сложностям при работе с динамиком.

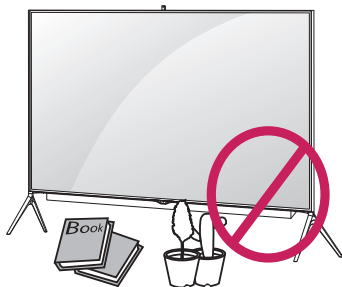
**Использование встроенной камеры**

(Только для UB98\*\*)

С помощью встроенной камеры телевизора можно выполнять видеозвонки Skype или использовать функцию распознавания движения. Этот телевизор не поддерживает использование внешней камеры.

**! ПРИМЕЧАНИЕ**

- Перед использованием встроенной камеры вы должны признать, что несете юридическую ответственность за использование или неправомерное использование камеры в соответствии с действующим местным законодательством, в том числе уголовным.
- Соответствующее законодательство включает Закон о защите персональных данных, который регулирует обработку и передачу личной информации, а также закон, который регулирует видеонаблюдение на рабочем месте и в других местах.
- При использовании встроенной камеры избегайте неоднозначных ситуаций, вступающих в противоречие с законами или нормами морали. В местах и на мероприятиях, которые не являются общественными, может потребоваться согласие на съемку. Советуем избегать следующих ситуаций :
  - (1) Использование камеры в местах, где это обычно запрещено, таких как уборные, раздевалки, примерочные и охраняемые зоны.
  - (2) Использование камеры в нарушение прав конфиденциальности.
  - (3) Использование камеры в нарушение соответствующих законов и правил.

## Подготовка встроенной камеры

(этот компонент доступен не для всех моделей.)

- 1 Потяните вверх ползунок на задней панели телевизора.

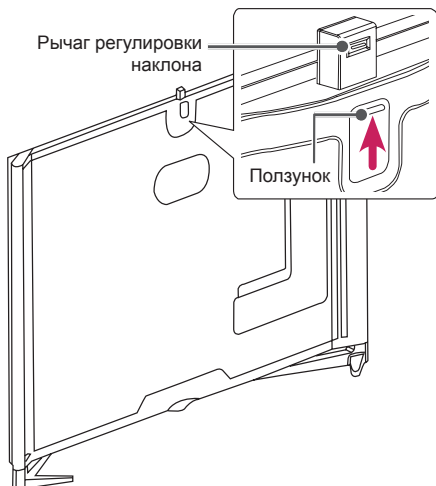

### ! ПРИМЕЧАНИЕ

- Перед использованием встроенной камеры удалите защитную пленку.

- 2 Настроить наклон камеры можно с помощью рычага регулировки наклона с обратной стороны встроенной камеры.

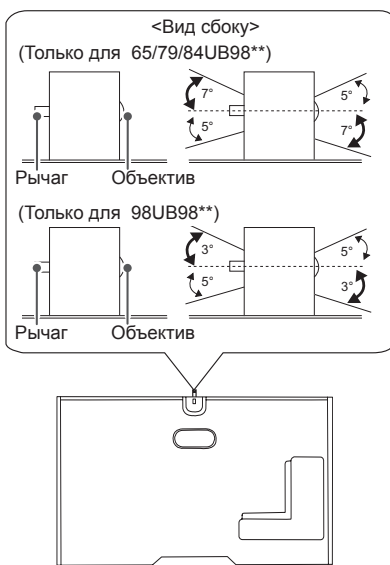

- 3 Нажав вниз, уберите встроенную камеру, когда она не используется.

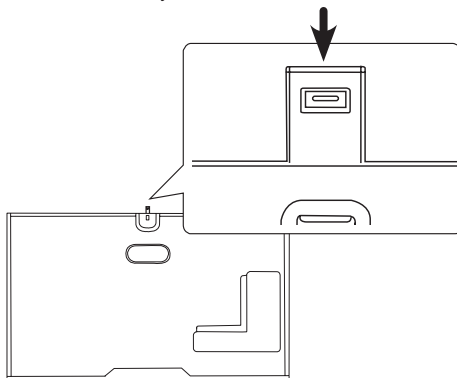

## Описание компонентов встроенной камеры

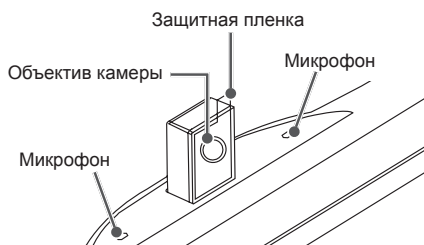

## Проверка диапазона съемки камеры

- 1 Нажмите кнопку (Дома), чтобы зайти в меню Дома.
- 2 Выберите Камера и нажмите кнопку Колесико (OK).

### ! ПРИМЕЧАНИЕ

- Оптимальным расстоянием до камеры для использования функции распознавания движения является от 1,5 до 4,5 м.

## ПУЛЬТ ДИСТАНЦИОННОГО УПРАВЛЕНИЯ (ПУЛЬТ ДУ)

Описания в данном руководстве относятся к кнопкам на пульте ДУ.

Внимательно прочитайте настоящее руководство и правильно используйте телевизор.

Чтобы заменить батареи, откройте крышку батарейного отсека, замените батареи (1,5 В ААА) с учетом ⊕ и ⊖, указанных на наклейке в отсеке, и закройте крышку отсека.

Для извлечения батарей выполните действия по их установке в обратном порядке.

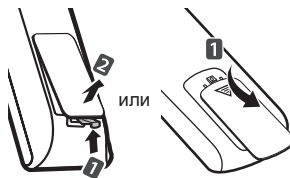

### ⚠ ВНИМАНИЕ!

- Не используйте новые батареи вместе со старыми, это может вызвать повреждение пульта ДУ.
- Комплектация различными пультами ДУ, в зависимости от модели и страны.

Направляйте пульт ДУ на телевизор.

(в зависимости от модели)

**⏻ (ПИТАНИЕ)** Включение и выключение телевизора.

**↶ INPUT** Изменение источника входного сигнала.

**Q. MENU** Доступ к быстрому меню.

**SETTINGS** Доступ к главному меню настроек.

**INFO** Отображение информации о текущей программе или входе.

**📖 (Руководство пользователя)** См. Руководство пользователя.

**GUIDE** Отображение программы передач.

**⏏ (Пробел)** Ввод пробела на экранной клавиатуре.

**Q.VIEW** Возврат к ранее просматриваемой программе.

**FAV** Доступ к списку избранных каналов.

**3D** Вкл./ Откл. 3D-режима. (в зависимости от модели)

**MUTE** Вкл./ Откл. звука.

**+ / -** Настройка громкости.

**⏪ P ⏩** Последовательное переключение каналов.

**← PAGE →** Постраничное пролистывание списков.

**RECENT** Отображение предыдущих действий.

**🏠 SMART** Доступ к домашней панели SMART TV.

**📺 MY APPS** Отображение списка приложений.

**Кнопки навигации** (вверх/ вниз/ влево/ вправо) Последовательная навигация в меню в выбранном направлении (в зависимости от модели и страны).

**OK** Выбор меню или параметров и подтверждение ввода.

**↶ BACK** Возврат на предыдущий уровень меню.

**LIVE MENU** Отображение списков Рекомендуемое, Каналы, Поиск и Записанные (в зависимости от модели и страны).

**EXIT** Закрытие окон просмотра на экране и возврат к просмотру ТВ.

**1 Цветные клавиши** Доступ к специальным функциям некоторых меню.  
 (●): Красная, (●●): Зеленая, (●●●): Желтая, (●●●●): Синяя

**2 Кнопки ТЕЛЕТЕКСТА** Эти кнопки используются для работы с телетекстом.

**APP/★** Выбор нужного источника в меню MHP телевизора. (Только для Италии) (в зависимости от модели)

**LIVE TV** Возврат к ПРЯМОЙ ТРАНСЛЯЦИИ.

**Кнопки управления** (■, ▶, ⏏, ⏪, ⏩) Управление содержимым премиум-качества, Time Machine<sup>Ready</sup> (в зависимости от модели), меню SmartShare или SIMPLINK-совместимыми устройствами (USB, SIMPLINK или Time Machine<sup>Ready</sup>).

**REC/★** Начало записи и отображение меню записи. (Только для ТВ с поддержкой Time Machine<sup>Ready</sup>, в зависимости от страны).

**SUBTITLE** Отображение субтитров в цифровых каналах (при вещании).

**AD** При нажатии кнопки AD включается функция аудио описаний.

**TV/RAD** Переключение режимов: радио/ цифр. ТВ/ аналог ТВ.

(в зависимости от модели)

РУССКИЙ

**⏻ (ПИТАНИЕ)** Включение и выключение телевизора.  
**TV/RAD** Переключение режимов: радио/ цифр. ТВ/ аналог ТВ.  
**INPUT** Изменение источника входного сигнала.  
**SETTINGS** Доступ к главному меню настроек.  
**Q. MENU** Доступ к быстрому меню.  
**INFO** Отображение информации о текущей программе или входе.  
**SUBTITLE** Повторное отображение наиболее часто используемых в цифровом режиме субтитров.

**GUIDE** Отображение программы передач.  
**␣ (Пробел)** Ввод пробела на экранной клавиатуре.  
**Q.VIEW** Возврат к ранее просматриваемой программе.

**FAV** Доступ к списку избранных каналов.  
**3D** Вкл./ Откл. 3D-режима. (в зависимости от модели)  
**MUTE** Вкл./ Откл. звука.  
**+ / -** Настройка громкости.  
**^ P v** Последовательное переключение каналов.  
**^ PAGE v** Постраничное пролистывание списков.

**RECENT** Отображение предыдущих действий.  
**SMART** Доступ к домашней панели SMART ТВ.  
**LIVE MENU** Отображение списков Рекомендуемое, Программа, Поиск и Записанные.  
**1** Кнопки **ТЕЛЕТЕКСТА** Эти кнопки используются для работы с телетекстом.  
**Кнопки навигации** (вверх/ вниз/ влево/ вправо) Последовательная навигация в меню в выбранном направлении (в зависимости от модели и страны).  
**OK** Выбор меню или параметров и подтверждение ввода.  
**↶ BACK** Возврат на предыдущий уровень меню.  
**EXIT** Закрытие окон просмотра на экране и возврат к просмотру ТВ.

**AD** При нажатии кнопки AD включается функция аудио описаний.  
**REC/\*** Начало записи и отображение меню записи. (только для ТВ с поддержкой функции Time Machine<sup>Ready</sup>, в зависимости от страны).  
**Кнопки управления** (■, ▶, II, ◀, ▶) Управление содержимым премиум-качества, Time Machine<sup>Ready</sup> (в зависимости от модели), меню SmartShare или SIMPLINK-совместимыми устройствами (USB, SIMPLINK или Time Machine<sup>Ready</sup>).  
**2** **Цветные клавиши** Доступ к специальным функциям некоторых меню.  
 (●): Красная, (●●): Зеленая, (●●●): Желтая, (●●●●): Синяя

## УСЛОВИЯ ИСПОЛЬЗОВАНИЯ ПУЛЬТА ДУ MAGIC

При появлении сообщения "Разряжена батарея пульта ДУ Magic. Замените батарею." необходимо заменить батарею.

Чтобы заменить батареи, откройте крышку батарейного отсека, замените батареи (1,5 В AA) с учетом  $\oplus$  и  $\ominus$ , указанных на наклейке в отсеке, и закройте крышку. Направляйте пульт ДУ Magic на телевизор.

Чтобы извлечь батареи, выполните указания по их установке в обратном порядке.

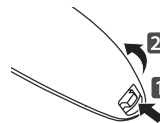

### ⚠ ВНИМАНИЕ!

- Не используйте новые батареи вместе со старыми, это может вызвать повреждение пульта ДУ Magic.

(Только для UB85\*\*, UB93\*\*, UB95\*\*, UB98\*\*, UC97\*\*)





**Распознавание голоса**



Для использования функции распознавания голоса требуется подключение к сети.

1. Нажмите кнопку распознавания голоса.
2. Произнесите необходимую фразу при появлении окна отображения голоса в левой части экрана телевизора.
  - Распознавание голоса может быть не выполнено, если вы говорите слишком быстро или слишком медленно.
  - При использовании пульта ДУ Magic расстояние между пультом и лицом не должно превышать 10 см.
  - Уровень распознаваемости голоса зависит от пользовательских характеристик (голос, произношение, интонация и скорость) и от окружающих условий (шум и уровень громкости телевизора).





**Использование пульта ДУ Magic**

- Аккуратно встряхните пульт ДУ Magic справа налево или нажмите кнопки  (**Дома**)  **3D** чтобы указатель появился на экране.  
(Для некоторых моделей указатель будет отображаться при прокрутке кнопки Колесико).
- Если указатель не использовать в течение некоторого времени, или пульт ДУ Magic положить на ровную поверхность, указатель исчезнет с экрана телевизора.
- Если указатель перемещается недостаточно плавно, его можно настроить заново, переместив в край экрана.
- Пульт дистанционного управления Magic расходует батарейки быстрее, чем обычный пульт ДУ по причине наличия дополнительных функций.

**Регистрация пульта ДУ Magic****Регистрация пульта ДУ Magic**

 (Колесико)	<p>Чтобы пользоваться пультом ДУ Magic сначала выполните его сопряжение с телевизором.</p> <ol style="list-style-type: none"> <li>1 Вставьте батареи в Пульт дистанционного управления Magic и включите телевизор.</li> <li>2 Направьте Пульт дистанционного управления Magic в сторону телевизора и нажмите кнопку  <b>Колесико (ОК)</b> на пульте.</li> </ol> <p>* Если зарегистрировать Пульт дистанционного управления Magic на телевизоре не удастся, повторите попытку, предварительно выключив и снова включив телевизор.</p>
---	---

**Отмена регистрации пульта ДУ Magic**

 (НАЗАД)   (Дома)	<p>Одновременно нажмите кнопки  (<b>НАЗАД</b>) и  (<b>Дома</b>) и удерживайте их в течение 5 секунд, чтобы отключить Пульт дистанционного управления Magic от телевизора.</p> <p>* Нажатие и удержание кнопки  (<b>ВЫХОД / TV(Live TV)</b>) позволяет выполнить отмену и повторно зарегистрировать Пульт дистанционного управления Magic без задержки.</p>
---	---

## При использовании пульта ДУ Magic

- Используйте пульт ДУ Magic в зоне приема сигнала (на расстоянии не более 10 м). Если пульт находится на большом расстоянии или между ним и телевизором есть препятствия, могут возникать сбои передачи сигналов.
- Проблемы с передачей сигналов могут быть вызваны расположенным рядом оборудованием. Электрические устройства, такие как микроволновые печи, и беспроводные сетевые устройства могут создавать помехи, так как они используют тот же диапазон частот (2,4 ГГц), что и пульт ДУ Magic.
- Пульт ДУ Magic может быть поврежден или неисправен в результате падения или сильного удара.
- При использовании пульта ДУ Magic будьте осторожны, чтобы не ударить им расположенную рядом с вами мебель или людей.
- Изготовитель и установщик не могут гарантировать безопасность людей, так как беспроводное устройство может создавать электромагнитные помехи.
- В соответствии с рекомендациями, точка доступа (AP) должна быть расположена на расстоянии более 1 м от телевизора. Установка точки доступа (AP) на более близком расстоянии от телевизора может привести к неправильной работе пульта ДУ Magic из-за электромагнитных помех.

## ИСПОЛЬЗОВАНИЕ РУКОВОДСТВА ПОЛЬЗОВАТЕЛЯ

РУССКИЙ

Руководство пользователя облегчает доступ к подробной информации о телевизоре.

- 1 Нажмите кнопку  (Дома), чтобы зайти в меню Дома.
- 2 Выберите **Руководство пользователя** и нажмите **Колесико (ОК)**.



### ! ПРИМЕЧАНИЕ

- Доступ к руководству пользователя можно получить, нажав  (**Руководство пользователя**) на пульте ДУ. (в зависимости от модели)

## ОБСЛУЖИВАНИЕ

### Очистка телевизора

Для сохранения превосходного качества изображения и длительного срока службы продукта необходимо регулярно чистить телевизор.

### ! ВНИМАНИЕ!

- Перед очисткой телевизора выключите питание и отключите шнур питания и другие кабели.
- Если телевизор не используется в течение длительного времени, отключите шнур питания от розетки, чтобы избежать повреждения из-за разряда молнии или скачка напряжения.

### Экран, панель, корпус и основание

- Для удаления пыли или незначительных загрязнений используйте сухую, чистую и мягкую ткань.
- Для удаления значительных загрязнений протирайте поверхность мягкой тканью, смоченной в чистой воде или мягком растворе моющего средства. После этого сразу же протрите экран и рамку сухой тканью.

### ! ВНИМАНИЕ!

- Всегда избегайте касания до экрана телевизора, так как это может привести к его повреждению.
- Не нажимайте, не трите и не бейте по поверхности ногтями или острыми предметами, так как это может привести к появлению царапин на экране и искажению изображения.
- Не используйте химические вещества, так как это может привести к повреждению поверхности.
- Не наносите жидкость непосредственно на поверхность. При попадании воды внутрь корпуса телевизора существует риск возникновения пожара, поражения электрическим током и неисправности.

### Кабель питания

Регулярно очищайте шнур питания от накопившейся пыли или грязи.

## УСТРАНЕНИЕ НЕИСПРАВНОСТЕЙ

Проблема	Решение
Невозможно управлять телевизором с помощью пульта ДУ.	<ul style="list-style-type: none"> <li>Проверьте датчик ДУ на телевизоре и повторите попытку.</li> <li>Убедитесь в отсутствии препятствий между телевизором и пультом ДУ.</li> <li>Убедитесь, что батареи находятся в рабочем состоянии и правильно установлены (⊕ к ⊕, ⊖ к ⊖).</li> </ul>
Отсутствуют изображение и звук.	<ul style="list-style-type: none"> <li>Убедитесь в том, что телевизор включен.</li> <li>Убедитесь в том, что шнур питания подключен к розетке.</li> <li>Убедитесь в том, что розетка работает, подключив к ней другие устройства.</li> </ul>
Телевизор неожиданно выключается.	<ul style="list-style-type: none"> <li>Проверьте параметры управления энергопотреблением. Возможно, произошел сбой в сети электропитания.</li> <li>Убедитесь, что функция <b>Авт. реж. ожидания</b> (в зависимости от модели) / <b>Таймер сна</b> / <b>Отключение питания по таймеру</b> активирована в настройках раздела <b>Таймеры</b>.</li> <li>Если телевизионный сигнал отсутствует в течение 15 минут, телевизор выключается автоматически.</li> </ul>
При подсоединении к компьютеру (HDMI / DVI), отображается сообщение "Нет сигнала" или "Неверный формат".	<ul style="list-style-type: none"> <li>Выключение/включение телевизора с помощью пульта ДУ.</li> <li>Повторное подключение кабеля HDMI.</li> <li>Перезапустите компьютер, пока телевизор включен.</li> </ul>

## ТЕХНИЧЕСКИЕ ХАРАКТЕРИСТИКИ

(Только для UB85\*\*, UB93\*\*, UB95\*\*, UC97\*\*)

Беспроводной модуль (LGSBW41): технические характеристики			
беспроводной ЛВС		Bluetooth	
Стандартный	IEEE 802.11a/b/g/n	Стандартный	Bluetooth версии 3.0
Диапазон частот	2400—2483,5 МГц 5150—5250 МГц 5725—5850 МГц (Для стран, не входящих в ЕС)	Диапазон частот	2400 ~ 2483,5 МГц
Выходная мощность (Макс.)	802.11a: 13 дБм 802.11b: 15 дБм 802.11g: 14 дБм 802.11n - 2,4 ГГц: 16 дБм 802.11n - 5 ГГц: 16 дБм	Выходная мощность (Макс.)	10 дБм или ниже
<ul style="list-style-type: none"> <li>Поскольку диапазон, используемый для страны, может отличаться, пользователь не может изменять и настраивать рабочую частоту. Этот продукт настроен в соответствии с таблицей частот в регионах.</li> <li>Минимальное рабочее расстояние до пользователя при установке устройства составляет 20 см. Данную инструкцию можно считать общим положением при настройке условий работы.</li> </ul>			
<h1>CE 0197</h1>			

(Только для UB98\*\*)

Спецификация модуля беспроводной ЛВС (LGSWF41)	
Стандартный	IEEE 802.11a/b/g/n/ac
Диапазон частот	2400—2483,5 МГц 5150—5250 МГц 5725—5850 МГц (Для стран, не входящих в ЕС)
Выходная мощность (Макс.)	802.11a: 14,5 дБм 802.11b: 16 дБм 802.11g: 13,5 дБм 802.11n - 2,4ГГц: 14 дБм 802.11n - 5ГГц: 15,5 дБм 802.11ac - 5ГГц : 16 дБм
<ul style="list-style-type: none"> <li>• Поскольку диапазон, используемый для страны, может отличаться, пользователь не может изменять и настраивать рабочую частоту. Этот продукт настроен в соответствии с таблицей частот в регионах.</li> <li>• Минимальное рабочее расстояние до пользователя при установке устройства составляет 20 см. Данную инструкцию можно считать общим положением при настройке условий работы.</li> </ul>	
<b>CE 0197</b> 	
Спецификация модуля Bluetooth (BM-LDS401)	
Стандартный	Bluetooth версии 3.0
Диапазон частот	2400 ~ 2483,5 МГц
Выходная мощность (Макс.)	10 дБм или ниже



# ИЕЛЕНУШЫ НҰҚАУЛЫҒЫ ЖШД теледидар\*

\* LG ЖШД теледидар ЖШД артқы жарығы бар СКД экранына қолданылады.

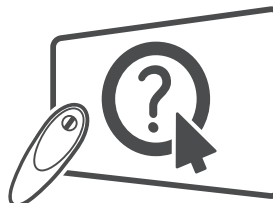

түймесін!  
Пайдаланушы нұсқаулығы

Құрылғыны қолданар алдында осы нұсқаулықты мұқият оқып, анықтамалық құрал ретінде қолдану үшін сақтап қойыңыз.

# EAC

[www.lg.com](http://www.lg.com)

## МАЗМҰНЫ

### 3 ЛИЦЕНЗИЯЛАР

#### 3 АШЫҚ МӘТІН БАҒДАРЛАМАЛЫҚ ҚҰРАЛ ЕСКЕРТУІ

#### 3 СЫРТҚЫ БАСҚАРУ ҚҰРЫЛҒЫСЫН ОРНАТУ

#### 4 ҚАУІПСІЗДІК ЖӨНІНДЕГІ НҰСҚАУЛАР

11 - 3D кескіндерді көру (тек 3D модельдер)

#### 13 ОРНАТУ ПРОЦЕДУРАСЫ

#### 13 ЖИНАУ ЖӘНЕ ДАЙЫНДАУ

- 13 Орауыштан шығару
- 17 Бөлек сатылады
- 18 Бөлшектер мен түймелер
- 20 - Джойстик түймесін қолдану
- 21 Теледидарды көтеру және жылжыту
- 21 Үстелге орнату
- 23 Қабырғаға орнату
- 24 Жылжымалы динамик
- 25 Кірістірілген камераны пайдалану
- 26 - Кірістірілген камераны дайындау
- 26 - Кірістірілген камера бөліктерінің атауы
- 26 - Камераның түсіру ауқымын тексеру

#### 27 ҚАШЫҚТАН БАСҚАРУ ҚҰРАЛЫ

#### 29 MAGIC REMOTE БАСҚАРУ ҚҰРАЛЫ ФУНКЦИЯЛАРЫ

- 30 Magic Remote сермеу басқару құралын тіркеу
- 30 Magic Remote басқару құралын пайдалану жолы
- 31 Magic Remote басқару құралын пайдаланудағы сақтандыру шаралары

#### 32 ПАЙДАЛАНУШЫ НҰСҚАУЫН ПАЙДАЛАНУ

#### 32 ТЕХНИКАЛЫҚ ҚЫЗМЕТ КӨРСЕТУ

- 32 Теледидарды тазалау
- 32 - Экран, жақтау, корпус және тірек
- 32 - Қуат сымы

#### 33 АҚАУЛЫҚТАРДЫ ЖОЮ

#### 33 ТЕХНИКАЛЫҚ СИПАТТАР



#### АБАЙЛАҢЫЗ

- «Абайлаңыз» деп белгіленген хабарды елемеген жағдайда, қатты жарақат алуыңыз мүмкін немесе қайғылы оқиғаға ұшырау немесе өлім қаупі бар.



#### ЕСКЕРТУ

- Ескерту хабарын елемеген жағдайда, жеңіл жарақат алуыңыз немесе өнім зақымдалуы мүмкін.



#### ЕСКЕРТПЕ

- Бұл ескертпе өнімді түсінуге және қауіпсіз пайдалануға көмектеседі. Өнімді пайдаланбас бұрын осы ескертпені мұқият оқып шығыңыз.

## ЛИЦЕНЗИЯЛАР

Қолдау көрсетілетін лицензиялар модельге қарай әр түрлі болуы мүмкін. Лицензиялар туралы қосымша ақпаратты [www.lg.com](http://www.lg.com) торабынан қараңыз.



## АШЫҚ МӘТІН БАҒДАРЛАМАЛЫҚ ҚҰРАЛ ЕСКЕРТУІ

Осы өнімдегі GPL, LGPL, MPL және басқа да бастапқы коды ашық лицензиялардағы бастапқы кодты алу үшін <http://opensource.lge.com> веб-торабына өтіңіз.

Бастапқы кодқа қоса, барлық қажетті лицензиялардың шарттарын, кепілдік міндеттерінен бас тарту құжаттарын және авторлық құқық туралы мәліметтерін алуға болады.

LG Electronics компаниясы тарату шығынын қамтитын ақыға (дерек тасығышының құны, жеткізу және өңдеу) [opensource@lge.com](mailto:opensource@lge.com) мекенжайына электрондық пошта арқылы сұрау жіберілгенде бастапқы кодты ықшам дискіде жеткізуді ұсынады. Бұл ұсыныс осы өнімді сатып алған уақыттан бастап үш (3) жыл ішінде жарамды болады.

## СЫРТҚЫ БАСҚАРУ ҚҰРЫЛҒЫСЫН ОРНАТУ

Сыртқы басқару құрылғысын орнату туралы мәліметтер алу үшін, [www.lg.com](http://www.lg.com) торабына кіріңіз.

## ҚАУІПСІЗДІК ЖӨНІНДЕГІ НҰСҚАУЛАР



Өнімді қолданар алдында осы сақтық шараларын мұқият оқып шығыңыз.

### ! АБАЙЛАҢЫЗ



- Теледидарды және қашықтан басқару құралын келесі орталарға қоймаңыз:
  - Тікелей күн сәулесі түсетін жер
  - Ылғалдылық жоғары аймақ, мысалы, ванна
  - Пештер және жылуды тудыратын басқа құрылғылар сияқты кез келген жылу көзінің жанында
  - Бу немесе май оңай әсер етуі мүмкін асхана есептегіштерінің немесе дымқылдаушыларының жанында
  - Жаңбыр немесе жел әсер ететін аймаққа
  - Вазалар сияқты су ыдыстарының жанында

Әйтпесе, бұл өртке, электр тогының соғуына, дұрыс емес жұмыс істеуге немесе өнімнің деформациялануына әкелуі мүмкін.



- Өнімді шаң жиналатын жерге қоймаңыз.  
Бұл өрт шығу қаупін төндіруі мүмкін.



- Штепсель – ажырату құрылғысы. Штепсель пайдалануға дайын күйде қалуы керек.



- Қуат штепселін сулы қолмен ұстамаңыз. Оған қоса, сымның істікшесі сулы болса немесе шаң басып тұрса, қуат штепселін толық құрғатыңыз немесе шаңды сүртіп тастаңыз.  
Шамадан тыс ылғалдылыққа байланысты сізді ток соғуы мүмкін.



- Қуат сымын жерге қосылған ток көзіне жалғаңыз. (Жерге қосылған құрылғылардан басқа.)  
Сізді электр тогы соғуы немесе жарақаттануыңыз мүмкін.



- Егер қуат сымы толық бекітілмесе, өрт шығуы мүмкін.



- Қуат сымдарының үстіне ауыр затты немесе өнімнің өзін қоймаңыз.  
Әйтпесе, өрт шығуы немесе электр тогы соғуы мүмкін.



- Қуат сымдарының үстіне ауыр затты немесе өнімнің өзін қоймаңыз.  
Әйтпесе, өрт шығуы немесе электр тогы соғуы мүмкін.



- Жаңбырдың ішке ағып кіруін болдырмау үшін ғимараттың ішінде және сыртында антеннаны бүгіңіз.  
Бұл судың өнім ішін зақымдауына және электр тогының соғуына әкелуі мүмкін.



- Теледидарды қабырғаға бекіткенде, теледидардың артындағы қуат және сигнал кабельдерін ілу арқылы теледидарды орнатпаңыз.  
Бұл өрт туындауына, электр тогының соғуына әкелуі мүмкін.

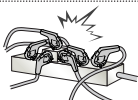

- Бір электр розеткасына тым көп электр құрылғыларын қоспаңыз.  
Өйтпесе, шамадан тыс қызуға байланысты өрт шығуы мүмкін.



- Сыртқы құрылғыларды қосып жатқанда өнімді түсіріп алмаңыз немесе оның құлап кетуіне жол бермеңіз.  
Өйтпесе, бұл жарақат алуға немесе өнімнің зақымдалуына әкелуі мүмкін.



- Ылғалға қарсы материалдар бумасын немесе винил орауышты балалар қол жеткізе алмайтын жерде ұстаңыз.  
Ылғалдыққа қарсы материалды жұту зиянды. Абайсызда жұтып қойған жағдайда, науқасты құстырып, жақын ауруханаға апарыңыз. Оған қоса, винил орауыш тұншығуға себеп болуы мүмкін. Балалардың қолы жетпейтін жерде сақтаңыз.



- Балалардың телевизорға жорғаламауын және асылып тұрмауын қадағалаңыз.  
Өйтпесе, теледидар аударылып, жарақаттауы мүмкін.



- Бала жұтып қоймауы үшін пайдаланылған батареяларды тиісті түрде тастаңыз.  
Бала жұтып қойған жағдайда дереу дәрігерге барыңыз.



- Қуат кабелінің бір ұшы қабырға розеткасына сұғылып тұрғанда, екінші ұшына өткізгіш (металл таяқша сияқты) енгізбеңіз. Оған қоса, қуат кабелін қабырға розеткасына жалғай салысымен ұстамаңыз.  
Сізді электр тогы соғуы мүмкін.  
(Үлгіге байланысты)



- Өнімнің жанына өртенгіш заттар қоймаңыз немесе сақтамаңыз.  
Өртенгіш заттарды ұқыпсыз пайдаланудан жарылыс немесе өрт шығу қаупі пайда болады.



- Өнімнің ішіне тиын, шаш түйрегіштері секілді темір заттарды, таяқшалар немесе сымды, қағаз, шырпы секілді тез өртенгіш заттарды салмаңыз. Балалар ерекше назар аударуы керек.  
Электр тогы соғуы, өрт шығуы немесе жарақат алынуы мүмкін. Егер өнімнің ішіне бөгде зат түсіп кетсе, оны өшіріп, қызмет көрсету орталығына хабарласыңыз.



- Өнімге су сеппеңіз немесе өртенгіш заттармен сүртпеңіз (еріткіш немесе бензол). Өрт шығуы немесе ток соғуы мүмкін.



- Өнімнің соғылуына немесе бір нәрселердің үстіне құлап кетуін болдырмаңыз немесе экранын ұрмаңыз. Жарақаттануыңыз немесе өнім зақымдалуы мүмкін.



- Өнімді немесе оның антеннасын ешқашан найзағай немесе дауыл кезінде ұстамаңыз. Сізді электр тоғы соғуы мүмкін.

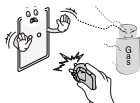

- Қабырға розеткасын, онда газ жылыстауы орын алса ұстамаңыз. Терезені ашып, бөлмені желдетіп алыңыз. Бұл өрт шығуына немесе ұшқын пайда болуына әкелуі мүмкін.



- Өнімді өз бетіңізше бөлшектеуші, жөндеуші немесе өзгертуші болмаңыз. Өрт шығуы немесе ток соғуы мүмкін. Тексерту, калибрлеу немесе жөндету үшін қызмет көрсету орталығына хабарласыңыз.



- Келесі жағдайлардың кез келгені орын алса, өнімді дереу ажыратып, жергілікті қызмет көрсету орталығына хабарласыңыз.
  - Өнімге соққы әсер етті
  - Өнім зақымдалды
  - Өнімге бөгде заттар кірді
  - Өнімнен түтін немесе оғаш иіс шықты
 Бұл өрт шығуына немесе электр тоғы соғуына әкелуі мүмкін.



- Егер өнімді ұзақ уақыт қолданбайтын болсаңыз, қуат кабелін өнімнен ажыратып тастаңыз. Шаңның жиналуы өрт шығуына немесе изоляцияның бұзылуы токтың жылыстауына, электр тоғының соғуына немесе өртке әкелуі мүмкін.



- Аппаратқа су тамшыламауы немесе шашырамауы тиіс немесе оның үстіне ваза секілді су құйылған заттарды қоюға болмайды.

- Май немесе майлы ауа әсер етуі мүмкін болса, бұл өнімді қабырғаға орнатпаңыз. Бұл өнімді зақымдауы және ол құлап түсуі мүмкін.



## ЕСКЕРТУ



- Өнімді радио толқындар пайда болмайтын жерге орнатыңыз.



- Құлап түссе де антеннаның қуат желілеріне тимеуін қамтамасыз ету үшін сыртқы антенна мен қуат желілерінің арасында жеткілікті қашықтық болуы керек. Бұл ток соғу қаупіне себеп болуы мүмкін.



- Өнімді тұрақсы сөрелер немесе көлбеу беттер сияқты орындарда орнатпаңыз. Сондай-ақ, діріл бар немесе өнім толығымен тұрмайтын орындарды пайдаланбаңыз. Әйтпесе, өнім құлап немесе аударылып, жарақаттауы немесе өнімді зақымдауы мүмкін.



- Мониторды қабырғаға орнату керек болса, VESA стандартты орнату интерфейсі (қосымша бөлшектер) өнімнің артқы жағына бекітіңіз. Қабырғаға орнату интерфейсі (қосымша бөлшектер) пайдаланып, теледидарды орнатқанда, түсіп кетпейтіндей мұқият бекітіңіз.

- Мониторды қабырғаға орнату керек болса, VESA стандартты орнату интерфейсі (қосымша бөлшектер) өнімнің артқы жағына бекітіңіз. Қабырғаға орнату интерфейсі (қосымша бөлшектер) пайдаланып, теледидарды орнатқанда, түсіп кетпейтіндей мұқият бекітіңіз.

- Тек өндіруші көрсеткен қосымша жабдықтарды қолданыңыз.



- Антеннаны орнатқанда білікті қызмет көрсету маманнан кеңес алыңыз. Бұл өрт шығу қаупін немесе электр тогының соғуына әкелуі мүмкін.

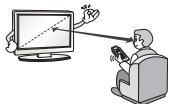

- Теледидарды көргенде экран диагоналінің ұзындығынан 2-7 еселік қашықтықты сақтау ұсынылады. Теледидарды ұзақ уақыт көргеннен кейін көзіңіз бұлдырауы мүмкін.

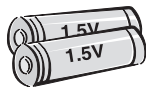

- Тек көрсетілген батарея түрін пайдаланыңыз. Бұл қашықтан басқару құралын зақымдауы мүмкін.

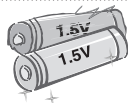

- Жаңа батареяларды ескі батареялармен араластырмаңыз. Бұл батареялардың шамадан тыс қызуын және ағып кетуін тудыруы мүмкін.

- Батареялар шамадан тыс қызу әсеріне ұшырамауы тиіс, мысалы, тікелей күн сәулесі түспейтін, ашық от пен электр жылытқыштардан алыс жерде сақтаңыз.

- Зарядталмайтын батареяларды зарядтағышқа салушы БОЛМАҢЫЗ.

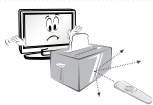

- Қашықтан басқару құралы мен сенсордың арасында еш нәрсе тұрмауын тексеріңіз.



- Қашықтан басқару құралының сигналына күн сәулесі немесе басқа күшті жарық кедергі тигізуі мүмкін. Бұл жағдайда бөлмені құңгірттеңіз.

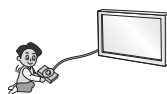

- Бейне ойын консольдері сияқты сыртқы құрылғыларды жалғау алдында жалғау кабельдерінің ұзындығы жеткілікті екенін тексеріңіз. Әйтпесе, өнім құлап немесе аударылып, жарақаттауы немесе өнімді зақымдауы мүмкін.



- Өнімді қуат сымын қабырға розеткасына қосу немесе шығару арқылы қосып/өшірмеңіз. (Штепсельдік ұшты қосқыш ретінде пайдаланбаңыз.) Бұл механикалық ақаулық немесе сымнан электр тогының соғуына әкелуі мүмкін.

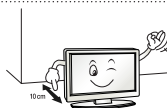

- Өнімнің шамадан тыс қызуын болдырмау үшін төмендегі орнату туралы нұсқауларды орындаңыз.
  - Өнім мен қабырғаның арасындағы қашықтық 10 см көбірек болуы керек.
  - Өнімді желдетілмейтін жерге (мысалы, кітап сөресіне немесе шкафқа) қоймаңыз.
  - Өнімді кілем немесе жастық үстіне орнатпаңыз.
  - Ауа тесігін төсемнің немесе перденің жауып тұрмағанын тексеріңіз.
- Әйтпесе, бұл өртке әкелуі мүмкін.

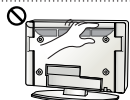

- Теледидарды ұзақ уақыт қарап отырған кезде желдеткіш тесіктеріне қолыңызды тигізбеңіз, себебі олар ыстық болуы мүмкін. Бұл өнімнің жұмыс жағдайына әсер етпейді.

- Құрылғының сымын жиі тексеріп тұрыңыз. Егер ол зақымдалғанын немесе бұзылғанын көрсеңіз, сымды ажыратып, құрылғыны бұдан әрі пайдаланбаңыз және сымды өкілетті қызмет көрсету маманынан дәл сондай сымға ауыстырып алыңыз.



- Штепсельдік ұшта немесе розеткада шаң жиналуын болдырмаңыз. Бұл өрт шығу қаупін төндіруі мүмкін.



- Қуат сымын орау, бұрмалау, қысу, есікпен жабу немесе үстінен басу секілді физикалық немесе механикалық зақым тиюден қорғаңыз. Штепсельдерге, розеткаларға және құрылғыдан сым шығатын жерге ерекше көңіл бөліңіз.



- Панелін қолыңызбен немесе тырнақ, қарындаш немесе қалам секілді өткір затпен қатты баспаңыз немесе үстің сырмаңыз.



- Экранды ұзақ уақыт ұстамаңыз немесе саусақты (саусақтарды) тигізбеңіз. Олай істегенде, экранда уақытша бұрмалану орын алуы мүмкін.



- Өнімді тазалаған кезде, қуат сымын розеткадан ажыратып, сырып алмау үшін жұмсақ шүберекпен ақырын сүртіңіз. Шамадан тыс қысым сызаттарды немесе түстің кетуін тудыруы мүмкін. Су бүркімеңіз немесе ылғалды шүберекпен сүртпеңіз. Өнімді және оның панелін зақымдауы мүмкін әйнек тазалағышын, көлікті немесе жылтыратқыш заттарды, абразивті заттарды немесе балауызды, бензинді, алкогольді, т.б. ешқашан пайдаланбаңыз. Әйтпесе, бұл өртке, электр тогының соғуына немесе өнімнің зақымдалуына (деформация, тот басу немесе бұзылу) әкелуі мүмкін.

- Бұл өнім айнымалы ток розеткасына қосылатын болғандықтан, ол айнымалы ток көзінен ҚОСҚЫШ арқылы сөндірсеңіз де, ажыратылмайды.



- Кабельді ажыратқанда, штепсельден ұстап ажыратыңыз. Қуат кабельдерінің ішіндегі сымдар ажыратылса, бұл өрт тудыруы мүмкін.



- Өнімді жылжитқанда, алдымен қуатты өшіріңіз. Содан кейін, қуат кабельдерін, антенна кабельдерін және барлық жалғау кабельдерін ажыратыңыз. Теледидар немесе қуат сымы зақымдалып, бұл өрт немесе электр тогының соғу қаупін тудыруы мүмкін.



- Өнімді жылжитқанда немесе орауыштан шығарғанда, жұп болып жұмыс істеңіз, өйткені өнім ауыр. Әйтпесе, бұл жарақат алуға әкелуі мүмкін.



- Өнімнің ішкі бөлімдерін тазалау үшін жылына бір рет қызмет көрсету орталығына хабарласыңыз. Шаң жиналып қалса, механикалық ақаулықтар пайда болуы мүмкін.



- Бүкіл қызмет көрсетуді білікті қызмет көрсету қызметкерлеріне жіберіңіз. Өнім қуат сымы немесе штепсельдік ұшы зақымдалған болса, оған су тиіп немесе үстіне заттар түсіп кеткен болса, жабдыққа жаңбыр немесе ылғалды заттар тисе, ол дұрыс жұмыс істемей тұрса немесе құлап қалған және тағы да басқаша зақымдалған болса, қызмет көрсетуді қажет етеді.



- Ұстағанда, өнім салқын көрінсе, қосылғанда өнім «жыпылықтауы» мүмкін. Бұл қалыпты жағдай, өнімдегі ақау емес.



- Бұл панель – ажыратымдылығы екі миллионға алты миллион пиксел болатын жоғары технология өнімі. Панельде өлшемі 1 б/м майда қара нүктелерді және/немесе жарық түсті нүктелерді (қызыл, көк немесе жасыл) көруіңіз мүмкін. Бұндай дыбыстың шығуы өнімнің жұмыс сапасы мен сенімділігіне әсер етпейді. Сондай-ақ, бұл құбылыс үшінші тарап өнімдерінде орын алады және алмастыруға немесе ақшаны қайтаруға жатпайды.



- Көру күйіне (сол/оң/үсті/асты) байланысты панельдің әр түрлі жарықтығын және түсін табуға болады.

Сондай-ақ, бұл құбылыс панельдің сипаттамасына байланысты орын алады. Ол өнімнің жұмысына қатысты емес, әрі ақаулық болып табылмайды.



- Қозғалыссыз кескінді (мысалы, тарату арнасының логотипі, экрандағы мәзір, бейне ойынынан алынған көрініс) ұзақ уақыт бойы көру экранды зақымдап, кескіннің сақталуына әкелуі мүмкін. Бұл қалдық кескін ретінде белгілі. Бұл кепілдік өнімдегі қалдық кескінді қамтымайды.

Теледидар экранында ұзақ уақыт бойы бекітілген кескінді көрсетпеңіз (СКД үшін 2 сағат немесе одан көп, плазма дисплейі үшін 1 сағат немесе одан көп).

Сондай-ақ, егер теледидардың кадр пішімі ұзақ уақыт бойы 4:3 болса, экранның жоғарғы және төменгі жағында кескін ізі пайда болуы мүмкін.

Сондай-ақ, бұл құбылыс үшінші тарап өнімдерінде орын алады және алмастыруға немесе ақшаны қайтаруға жатпайды.

#### • Шығарылған дыбыс

Тырс еткен дыбыс: теледидарды көріп отырғанда немесе өшіргенде шығатын дыбыс, температура мен ылғалдылыққа байланысты пластикалық жылу сығылуы нәтижесінде пайда болады. Бұл дыбыс — температура деформациясы талап етілетін барлық өнімдер үшін ортақ құбылыс. Электр тізбегінің гүлдеген/панельдің дызылдаған дыбыс шығаруы: өнімді істету үшін токтың үлкен мөлшерін жеткізгенде, жылдамдығы жоғары коммутация схемасынан шығады. Өнімге байланысты әртүрлі болады. Бұндай дыбыстың шығуы өнімнің жұмыс сапасы мен сенімділігіне әсер етпейді.

- Теледидар жанында жоғары кернеулі электр құрылғыларды пайдаланбаңыз (мысалы, электр маса өлтіргішті). Бұл өнім жұмысының бұзылуына әкелуі мүмкін.

### 3D кескіндерді көру (тек 3D модельдер)



#### АБАЙЛАҢЫЗ

##### Көру ортасы

- Көру уақыты
  - 3D мазмұнды көргенде, сағат сайын 5 - 15 минуттық үзілістер жасаңыз. 3D мазмұнды ұзақ уақыт бойы көру бастың ауыруын, бас айналуын, қалжырауды немесе көзге жүктеме түсуін тудыруы мүмкін.

##### Фотосезгіштік ұстамасы немесе созылмалы ауруы бар адамдар

- 3D мазмұндағы жыпықтайтын жарықты көргенде, кейбір пайдаланушыларда ұстама немесе әдеттен тыс белгілер болуы мүмкін.
- Құсқыңыз келсе, жүкті болсаңыз және/немесе эпилепсия, жүрек ауруы немесе қан тамыр ауруы, т.б. сияқты созылмалы ауруыңыз болса, 3D бейнелерді көрмеңіз.
- 3D мазмұндар стерео соқырлыққа немесе стерео аномалиясына шалдыққан адамдарға ұсынылмайды. Қос кескіндерді көру немесе көруде ыңғайсыздық пайда болуы мүмкін.
- Егер сізде страбизм (қылилық), амблиопия (нашар көру) немесе астигматизм босла, тереңдікті сезуде мәселеңіз болуы мүмкін және қос кескіндерге байланысты қалжырауды сезуіңіз мүмкін. Орташа үлкендермен салыстырғанда жиірек үзілістер жасау ұсынылады.
- Егер көру қабілетіңіз оң және сол көзіңізде әр түрлі болса, 3D мазмұнды көру алдында көру қабілетіңізді тексертіңіз.

##### 3D мазмұнды көруді тоқтатуды немесе одан ұстануды қажет ететін белгілер

- 3D мазмұнды ұйықтамаудан, тым көп жұмыс істегеннен немесе ішкеннен қалжырауды сезінгенде көрмеңіз.
- Осы белгілерді сезгенде, 3D мазмұнды пайдалануды/көруді тоқтатыңыз және белгі кеткенше жеткілікті демалыңыз.
  - Бұл белгілер кетпесе, дәрігерге қаралыңыз. Белгілер бас ауыруын, көздің алмасының ауыруын, бас айнауды, жүрек айнуын, тез жүрек соғуын, бұлдырауды, ыңғайсыздықты, қос кескінді, көру ыңғайсыздығын немесе қалжырауды қамтиды.



## ЕСКЕРТУ

### Көру ортасы

- Көру қашықтығы
  - 3D пішіміндегі бейнелерді экран диагоналінің ұзындығынан екі еселік қашықтықта көруді ұсынамыз. 3D мазмұнды көргенде ыңғайсыздықты сезінсеңіз, теледидардан алыстау отырыңыз.

### Көру жасы

- Сәбилер/балалар
  - 6 жастан төмен балалар үшін 3D мазмұнды пайдалану/көруге тыйым салынады.
  - 10-нан төмен жастағы балалар шамадан тыс жауап береді және тым әсерленеді, өйткені олардың көздері жетілуде (мысалы: экранды тұрту әрекеті немесе оған секіру әрекеті). 3D мазмұнды көріп отырған балаларға ерекше назар аудару керек.
  - Балалардың 3D көрсетілімдердегі бинокулярлық диспараттығы үлкендерден жоғарырақ, өйткені көздерінің арасындағы қашықтық үлкендердікінен қысқарақ. Сондықтан олар бір 3D кескіні үшін үлкендермен салыстырғанда көбірек стереоскопиялық тереңдікті алады.
- Жасөспірімдер
  - 19-дан төмен жасөспірімдер 3D мазмұндағы жарықтың әсерінен сезімталдықпен жауап беруі мүмкін. Оларға шаршап тұрғанда 3D мазмұнды көруден ұстануға кеңес беріңіз.
- Қариялар
  - Қариялар жастарға қарағанда азырақ 3D әсерін түйсінеді. Теледидарға ұсынылғаннан жақынырақ қашықтықта отырмаңыз.

### 3D көзілдірігін қолдану кезіндегі ескертулер

- LG 3D көзілдірігін пайдаланыңыз. Өйтпесе, 3D бейнелерді тиісті түрде көрмеуіңіз мүмкін.
- 3D көзілдірігін қалыпты көзілдіріктің, күннен қорғайтын немесе қорғаныс көзілдірігінің орнына пайдаланбаңыз.
- Өзгертулер енгізген 3D көзілдірікті пайдалану көзге жүктеме түсіруі немесе кескінді бұрмалауы мүмкін.
- 3D көзілдірігін қатты ыстық немесе суық температурада ұстамаңыз. Бұл деформациялануды тудырады.
- 3D көзілдірігі нәзік және оңай сызылады. Линзаларды сұрткенде әрқашан жұмсақ, таза шүберекті пайдаланыңыз. 3D көзілдірігінің линзаларын өткір заттармен қырмаңыз немесе оларды химиялық заттармен сұртпеңіз.

**! ЕСКЕРТПЕ**

- Көрсетілген бейне теледидарда көрсетілгеннен өзгеше болуы мүмкін.
- Теледидардың экрандық дисплейі нұсқаулықта көрсетілгеннен сәл өзгешелеу болуы мүмкін.
- Бар мәзірлер мен опциялар сіз қолданатын кіріс көзінен немесе өнім үлгісінен өзгешелеу болуы мүмкін.
- Болашақта бұл теледидарға жаңа мүмкіндіктер қосылуы мүмкін.
- Тұтынылатын қуат мөлшерін азайту мақсатында теледидарды күту режиміне қоюға болады. Егер біраз уақыт қарамайтын болса, теледидарды өшіріп қою қажет. Бұл тұтынылатын қуат мөлшерін азайтады.
- Кескін жарқындығының деңгейі төмендетілсе, қолданыс үстінде тұтынылатын қуат мөлшері айтарлықтай азайып, бұл өз ретінде жалпы қуат ақысын азайтады.

**ОРНАТУ ПРОЦЕДУРАСЫ**

- 1 Буманы ашып, барлық қосалқы құралдар қамтылғанын тексеріңіз.
- 2 Тіректі теледидарға бекітіңіз.
- 3 Сыртқы құрылғыны теледидарға жалғаңыз.
- 4 Желілік қосылым қол жетімді екенін тексеріңіз.

Теледидардың желі функцияларын тек желіге қосылғанда пайдалануға болады.

- \* Зауыттан әкелінгеннен кейін ТД алғаш рет қосылса, теледидарды баптандыру бір минут уақыт алуы мүмкін.

**ЖИНАУ ЖӘНЕ ДАЙЫНДАУ****Орауыштан шығару**

Өнімнің қорабында төмендегі заттардың бар екенін тексеріңіз. Кейбір қосалқы құралдары жетіспесе, өнімді сатып алған жергілікті дилерге хабарласыңыз. Нұсқаулықтағы суреттер өнімнің және бірге берілген заттардың нақты түрінен өзгеше болуы мүмкін.

**! ЕСКЕРТУ**

- Қауіпсіздікті қамтамасыз етіп, өнімнің жұмыс мерзімін арттыру үшін, мақұлданбаған өнімдерді пайдаланбаңыз.
- Мақұлданбаған өнімдерді пайдаланудан туындаған зақымдар немесе залал кепілдікке кірмейді.
- Кейбір модельдердің экранына жұқа қабат бекітілген және оны алып тастау керек.

**! ЕСКЕРТПЕ**

- Өніммен бірге берілген заттар оның үлгісіне қарай әртүрлі болуы мүмкін.
- Өнім сипаттамалары немесе осы нұсқаулықтың мазмұны өнім функцияларының жетілдірілуіне байланысты алдын ала ескертусіз өзгертілуі мүмкін.
- Оңтайлы байланыс болу үшін, HDMI кабельдері және USB құрылғылары ұштарының қалыңдығы 10 мм-ден және ені 18 мм-ден аспауы керек. USB кабелі немесе USB жад істікшесі теледидардың USB ұясына сыймаса, USB 2,0 қолдайтын ұзарту кабелін пайдаланыңыз.

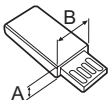
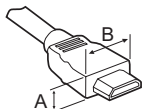

\*A ≍ 10 мм

\*B ≍ 18 мм

**! ЕСКЕРТПЕ**

**Феррит өзегін пайдалану әдісі (Үлгіге байланысты)**

- LAN кабеліндегі электромагниттік кедергілерді азайту үшін феррит өзекті пайдаланыңыз. LAN кабелін бір рет феррит өзегіне ораңыз. Феррит өзекті теледидарға жақын қойыңыз.



[Феррит өзегінің түйісетін жері]

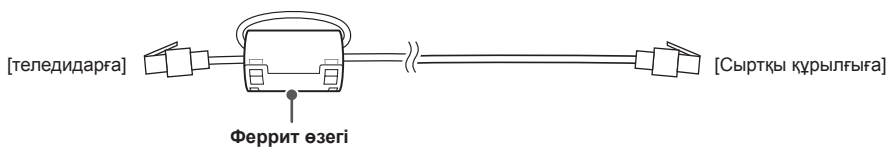

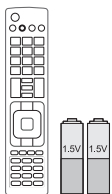

**Қашықтан басқару құралы және батареялар (AAA)**  
(Үлгіге байланысты)  
Қашықтан басқару құралы кейбір сауда орталықтарында жинаққа кірмеуі мүмкін. (27, 28 б. қараңыз)

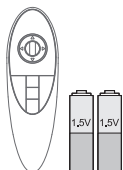

**Magic Remote басқару құралы (AA)**  
(Тек UB85\*\*, UB93\*\*, UB95\*\*, UB98\*\*, UC97\*\*)  
(29 б. қараңыз)



**Пайдаланушы нұсқаулығы**



**Tag on**  
(Үлгіге байланысты)



**Қуат сымы**  
(Үлгіге байланысты)

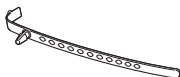

**Кабель ұстағышы**  
(Үлгіге байланысты)  
(A-8, A-9 б. қараңыз)



**Сinema 3D көзілдірігі**  
3D көзілдіріктерінің саны мемлекетке қарай әртүрлі болуы мүмкін. (Тек UB85\*\*, UB95\*\*, UB98\*\*, UC97\*\*)



**Бейне қоңырау камерасы**  
(Үлгіге байланысты)

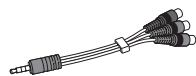

**Компоненттік екі жақты кабель**  
(A-18 б. қараңыз)

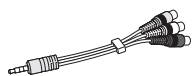

**Құрама екі жақты кабель**  
(A-18, A-20 б. қараңыз)



**Scart екі жақты кабелі**  
(Үлгіге байланысты)  
(A-29 б. қараңыз)

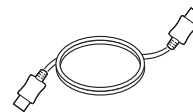

**HDMI кабелі**  
(Үлгіге байланысты)  
(A-12 б. қараңыз)



**Тірек таянышы / Тірек негізі**  
(Тек UB85\*\*-ZA, UB93\*\*, UB95\*\*-ZA)  
(A-3 б. қараңыз)



**Тірек таянышы / Тірек негізі**  
(Тек UB85\*\*-ZD, UB95\*\*-ZB)  
(A-4 б. қараңыз)

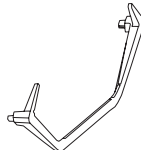

**Тірек негізі**  
(Тек 65/79/84UB98\*\*)  
(A-5 б. қараңыз)

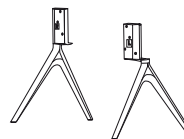

**Тірек негізі**  
(Тек 98UB98\*\*)  
(A-7 б. қараңыз)

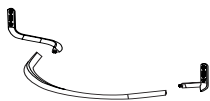

**Тірек таянышы / Тірек негізі**  
(Тек UC97\*\*)  
(А-7, А-8 б. қараңыз)



**Тірек бұрандалары**  
8EA, M4 x L20  
(Тек UB85\*\*-ZA, UB93\*\*, UB95\*\*-ZA)  
4EA, M4 x L20  
(Тек UB85\*\*-ZD, UB95\*\*-ZB, UC97\*\*)  
(А-3, А-4, А-8 б. қараңыз)



**Тірек бұрандалары**  
4EA, M4 x L10  
(Тек UB85\*\*-ZD, UB95\*\*-ZB, UC97\*\*)  
(А-4, А-7 б. қараңыз)



**Тірек бұрандалары**  
4EA, M6 x L47  
(Тек 65UB98\*\*)  
(А-5 б. қараңыз)

ҚАЗАҚША



**Тірек бұрандалары**  
4EA, M6 x L52  
(Тек 79/84UB98\*\*)  
(А-5 б. қараңыз)

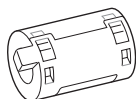

**Феррит өзегі**  
(Үлгіге байланысты)



**Кабель реттегіштер**  
2EA  
(Тек UB85\*\*-ZA, UB93\*\*, UB95\*\*-ZA)  
(А-8 б. қараңыз)

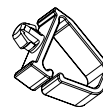

**Кабель реттегіштер**  
2EA  
(Тек UB85\*\*-ZD, UB95\*\*-ZB, UC97\*\*)  
(А-8, А-9 б. қараңыз)



**Кабель реттегіштер**  
1EA  
(Тек 98UB98\*\*)  
(А-9 б. қараңыз)

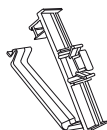

**Кабель реттегіштер**  
1EA  
(Тек 98UB98\*\*)  
(А-9 б. қараңыз)



**Гайка кілті**  
(Тек UB98\*\*)  
(А-5, А-6, А-7 б. қараңыз)



**Оқшаулағышты ұстағыш**  
4EA  
(Тек 84UB98\*\*)  
(А-5 б. қараңыз)



**Қабырғаға бекітудің ішкі қабаттары**  
4EA  
(Тек UC97\*\*)  
(24 б. қараңыз)

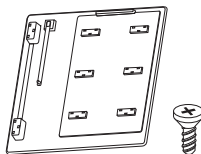

**Аудио-Бейне портының қаппағы / Бұранда**  
1EA, M3 x L8  
(Тек 98UB98\*\*)  
(А-10 б. қараңыз)

## Бөлек сатылады

Бөлек сатып алынатын бұйымдар сапаны жақсарту үшін еш ескертусіз өзгертілуі мүмкін.

Осы заттарды сатып алу үшін дилеріңізге хабарласыңыз.

Бұл құрылғылар белгілі бір модельдерде ғана жұмыс істейді.

### AG-F\*\*\*DP

Dual play  
(Екі жақты ойнату)  
көзілдірігі

### AG-F\*\*\*

Cinema 3D  
көзілдірігі

### AN-MR500

Сиқырлы сермеу  
қашықтан басқару  
құралы

### AN-VC5\*\*

Бейне қоңырау  
камерасы

LG дыбыс  
құрылғысы

Tag on

КАЗАҚША

Үйлесімділік	UB85**, UB95**, UC97**	UB93**	UB98**
<b>AG-F***DP</b> Dual play (Екі жақты ойнату) көзілдірігі	•		•
<b>AG-F***</b> Cinema 3D көзілдірігі	•		•
<b>AN-MR500</b> Сиқырлы сермеу қашықтан басқару құралы	•	•	•
<b>AN-VC5**</b> Бейне қоңырау камерасы	•	•	
<b>LG дыбыс құрылғысы</b>	•	•	•
<b>Tag on</b>	•	•	•

Үлгі аты немесе дизайны өнім функциясының жаңартылуына, өндіруші жағдайларына немесе саясаттарына байланысты өзгертілуі мүмкін.

ҚАЗАҚША

## Бөлшектер мен түймелер

A түрі : UB85\*\*-ZA



B түрі : UB85\*\*-ZD

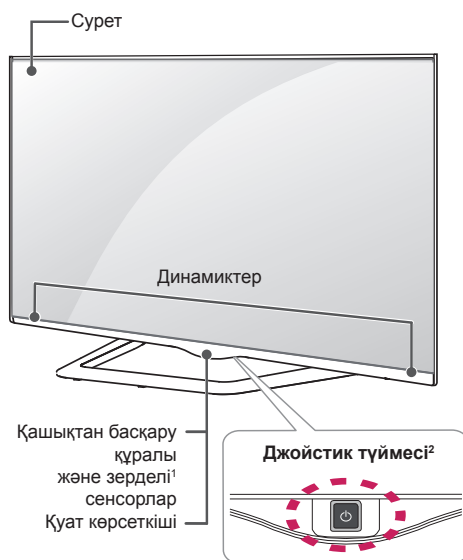

C түрі : UB93\*\*, UB95\*\*-ZA

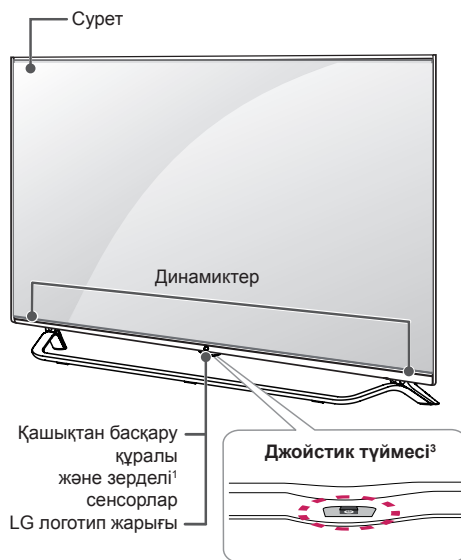

D түрі : UB95\*\*-ZB



Е түрі : 65/79UB98\*\*



Ғ түрі : 84UB98\*\*

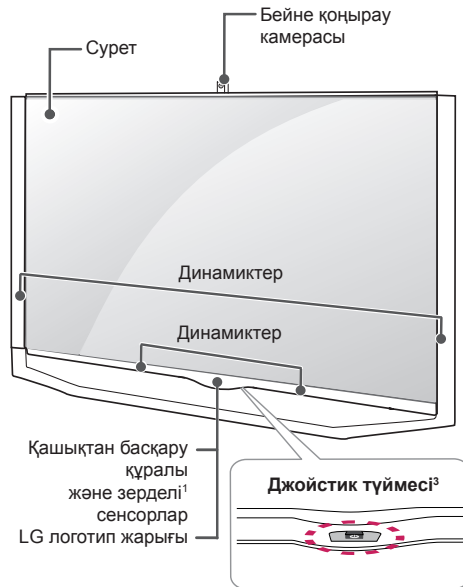

КАЗАҚША

Г түрі : 98UB98\*\*



Н түрі : UC97\*\*

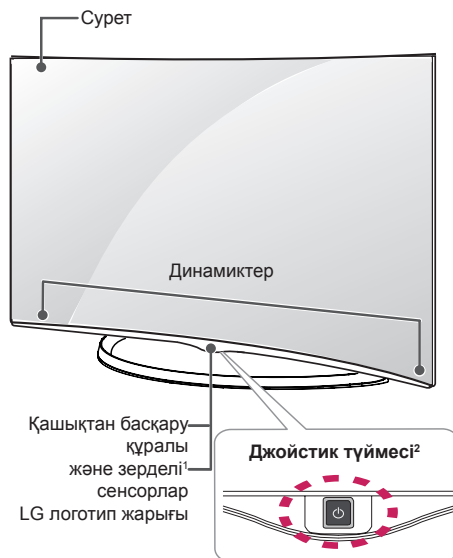

- 1 Зерделі сенсор - Қоршаған ортаға негізделіп бейне сапасын және жарықтықты лайықтайды.
- 2 Джойстик түймесі - бұл түйме теледидар экранының артында орналасқан.
- 3 Джойстик түймесі - бұл түйме теледидар экранының төменгі жағында орналасқан.

### ! ЕСКЕРТПЕ

- LG логотип жарығы немесе қуат көрсеткішінің жарығын негізгі мәзірлерден **Жалпы** тармағын таңдау арқылы қосуға немесе өшіруге болады. (Үлгіге байланысты)

## Джойстик түймесін қолдану

Джойстик түймесін басу немесе жоғары, төмен, солға немесе оңға жылжыту арқылы теледидар функцияларын оңай басқаруға болады.

### Негізгі функциялар

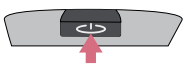
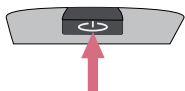
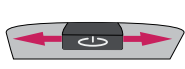
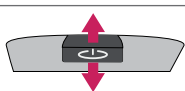
	<b>Қуатты қосу</b>	Теледидар өшіп тұрғанда, бармағыңызды джойстик түймесіне қойып, бір рет басып, жіберіңіз.
	<b>Қуатты өшіру</b>	Теледидар қосылып тұрғанда, бармағыңызды джойстик түймесіне қойып, бірнеше секундқа бір рет басып, жіберіңіз.
	<b>Дыбыс деңгейін басқару</b>	Бармағыңызды джойстик түймесінің үстіне қойып, солға немесе оңға итерсеңіз, дыбыс деңгейін керегінше реттеуіңізге болады.
	<b>Бағдарламаларды басқару</b>	Бармағыңызды джойстик түймесінің үстіне қойып, жоғары немесе төмен итерсеңіз, сақталған бағдарламалар тізімінің бойымен жылжуға болады.





### ! ЕСКЕРТПЕ

- Бармағыңызды джойстик түймесінің үстіне қойып, жоғары, төмен, солға немесе оңға итергенде джойстик түймесінің басылып кетпеуін қадағалаңыз. Алдымен джойстик түймесін бассаңыз, дыбыс деңгейі мен сақталған бағдарламаларды реттеу мүмкін болмайды.

### Мәзірді реттеу

Теледидар қосылып тұрғанда, джойстик түймесін бір рет басыңыз.

Мәзір тармақтарын (⏻, ✕, 📶) джойстик түймесін солға немесе оңға жылжыту арқылы реттеуге болады.

		<b>ТД ӨШІРУЛІ</b>	Қуатты өшіру.
		<b>ЖАБУ</b>	Экрандағы дисплейлерді кетіріп, теледидарды көру режиміне қайтарады.
		<b>КІРІС</b>	Сигнал көзін өзгертеді.

## Теледидарды көтеру және жылжыту

Теледидарды жылжытқанда немесе көтергенде, теледидарды сырылу және зақымнан қорғап, түріне және көлеміне қарамастан қауіпсіз түрде тасымалдау үшін, төмендегі ақпаратты оқыңыз.

### ⚠ ЕСКЕРТУ

- Өрқашан экранға тиюді болдырмаңыз, өйткені бұл экранның зақымдалуына әкелуі мүмкін.
- Теледидарды зауытта салынған қорабында немесе орамында тасымалдаған жөн.
- Теледидарды жылжыту немесе көтеру үшін, алдымен қуат сымын және барлық кабельдерді ажырату керек.
- Теледидарды ұстағанда, зақымды болдырмау үшін экран сізге қарамай тұруы керек.

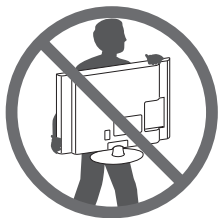

- Теледидар жақтауының жоғарғы жағы мен түбін жақсылап ұстаңыз. Мөлдір бөлікті, динамикті немесе динамик торының аймағын ұстамаңыз.

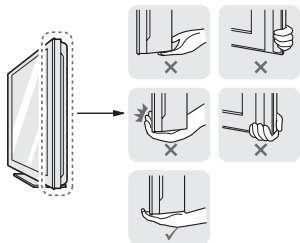

- Үлкен теледидарды кемінде 2 адам тасымалдауы керек.
- Теледидарды қолмен тасымалдағанда, төмендегі суретте көрсетілгендей ұстау керек.

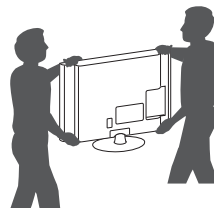

- Тасымалдағанда, теледидарды қатты шайқамаңыз.
- Тасымалдағанда, теледидарды тігінен ұстаңыз. Жанына жатқызбаңыз және сол немесе оң жағына қарай еңкейтпеңіз.
- Жақтау шассиін иетін/майыстыратындай шамадан тыс күш салмаңыз, себебі бұл экранды зақымдауы мүмкін.

КАЗАҚША

## Үстелге орнату

- 1 Теледидарды көтеріп, үстелге тігінен қойыңыз.
  - Тиісті түрде желдету үшін, қабырғадан 10 см (ең азы) бос орын қалдырыңыз.

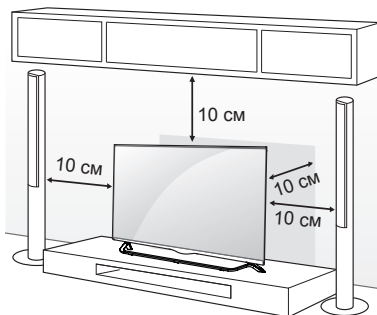

- 2 Қуат сымын қабырғадағы розеткаға қосыңыз.

### ⚠ ЕСКЕРТУ

- Теледидарды жылу көзінің жанына немесе үстіне қоймаңыз. Өрт шығуы немесе басқа зақым орын алуы мүмкін.

**Kensington қауіпсіздік жүйесін пайдалану**

(Бұл бұйым барлық үлгілерге қосылмаған.)

- Көрсетілген бейне теледидарда көрсетілгеннен өзгеше болуы мүмкін.

Kensington қауіпсіздік жүйесінің жалғағышы теледидардың артында орналасқан. Орнату мен пайдалану туралы қосымша ақпаратты Kensington қауіпсіздік жүйесімен бірге берілген нұсқаулықтан қараңыз немесе <http://www.kensington.com> торабына кіріңіз.

Kensington қауіпсіздік жүйесінің кабелі арқылы теледидар мен үстелді жалғаңыз.

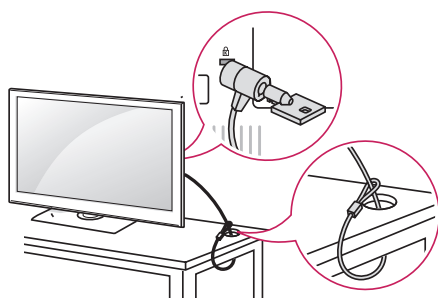
**Теледидарды қабырғаға бекіту**

(Бұл функция барлық үлгілер үшін мүмкін емес.)

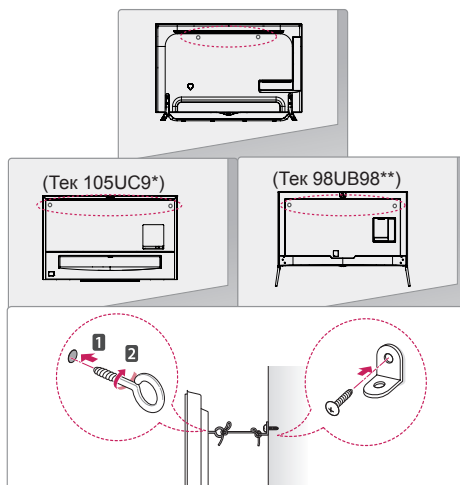

- 1 Сақиналы болттарды немесе теледидардың артқы жағындағы кронштейндер мен болттарды кіргізіп, тартыңыз.  
- Сақиналы болттардың орнында басқа болттар болса, алдымен соларды шығарып алыңыз.
- 2 Қабырға кронштейндерін болттармен қабырғаға бекітіңіз.  
Теледидар артындағы қабырға кронштейні мен сақиналы болттардың орнын сәйкестендіріңіз.
- 3 Сақиналы болттарды және қабырға кронштейндерін мықты баумен тартып байлап қойыңыз.  
Бауды тегіс бетке көлденеңінен ұстаңыз.

**⚠ ЕСКЕРТУ**

- Балалардың теледидарға шықпауын және асылып тұрмауын қадағалаңыз.

**⚠ ЕСКЕРТПЕ**

- Теледидар теңселмей тұратын мықты және үлкен үстел немесе түпқойманы пайдаланыңыз.
- Кронштейн, тростар, болттармен жабдықталмайды. Қосымша керек-жарақтарды жергілікті дилерлерден бөлек сатып алуыңызға болады.

## Қабырғаға орнату

Теледидардың артындағы қабырғаға бекіту кронштейнін орнатып, кронштейнді еденге перпендикуляр қабырғаға орнатыңыз. Теледидарды басқа құрылыс бөліктеріне орнату үшін, білікті мамандарға хабарласыңыз.

LG компаниясы қабырғаға бекітуді білікті кәсіби орнатушы орындауын ұсынады.

LG компаниясының қабырғаға бекіту кронштейнін пайдалануды ұсынамыз.

LG компаниясының қабырғаға бекіту кронштейнін пайдаланбағанда құрылғы мен қабырға арасында сыртқы құрылғыға қосылым үшін жеткілікті орынды қамтамасыз ететін қабырғаға бекіту кронштейнін пайдаланыңыз.

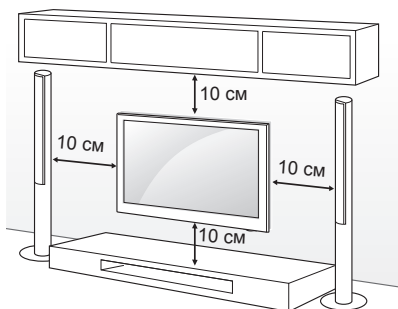

Міндетті түрде VESA стандартына сәйкес келетін бұрандаларды және қабырғаға бекіту қапсырмасын қолданыңыз. Қабырғаға бекіту жинақтарының стандартты өлшемдері төмендегі кестеде берілген.

### Бөлек сатылады (Қабырғаға бекіту қапсырмасы)

Үлгі	49/55UB85** 55UB95** 55UC97**	60UB85** 65UB93** 65UB95** 65UB98** 65UC97**
VESA (A x B)	400 x 400	400 x 400
Стандартты бұранда	M6	M6
Бұрандалар саны	4	4
Қабырғаға кронштейні	LSW440B MSW240	LSW440B

Үлгі	79/84UB98**
VESA (A x B)	600 x 400
Стандартты бұранда	M8
Бұрандалар саны	4
Қабырғаға кронштейні	LSW640B

Қабырғаға кронштейні		
LSW440B	MSW240	LSW640B

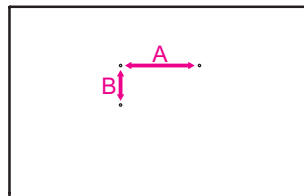

### ⚠ ЕСКЕРТУ

- Алдымен қуатты ажыратыңыз, содан кейін теледидарды жылжытыңыз немесе орнатыңыз. Өйтпесе, электр тоғы соғуы мүмкін.
- Төбеге немесе қисық қабырғаға орнатылса, теледидар құлап, ауыр жарақат тудыруы мүмкін.  
Рұқсат етілген LG қабырға бекіткішін пайдаланыңыз және жергілікті дилерге немесе білікті қызметкерлерге байланысыңыз. Үшінші тараптың қабырғаға орнату кронштейнін қолданғанда, ол кепілдікпен қамтылмайды.
- Бұрандаларды тым қатты бұрамаңыз: теледидар зақымданып, кепілдік күшін жоюы мүмкін.
- VESA стандартына сәйкес келетін бұрандалар мен қабырға бекітпелерін қолданыңыз. Дұрыс қолданбау немесе сәйкес келмейтін қосалқы құралды пайдалану нәтижесінде болған зақымдар мен жарақаттар кепілдікке кірмейді.

### ⚠ ЕСКЕРТПЕ

- VESA стандартты бұранда сипаттамаларында берілген бұрандаларды ғана пайдаланыңыз.
- Қабырғаға бекіту жинағына орнату нұсқаулығы мен қажетті бөлшектер кіреді.
- Қабырғаға бекіту қапсырмасы қосымша бөлшек болып табылады. Қосымша қосалқы құралдарды жергілікті дилерден алуға болады.
- Бұрандалардың ұзындығы қабырға бекітпесіне байланысты әртүрлі болуы мүмкін. Дұрыс ұзындықтың таңдалғандығына көз жеткізіңіз.
- Қосымша ақпаратты қабырғаға бекіту тетігімен берілген нұсқаулықтан қараңыз.
- Теледидарға үшінші тарап қабырғаға бекіту кронштейнін бекіткенде, қабырғаға бекіту ішкі қабаттарын теледидарды бекіту тесіктеріне салып, теледидарды тік бұрышпен жылжытыңыз. LG қабырғаға бекіту кронштейні үшін қабаттарды пайдаланбаңыз. (Тек UC97\*\*)

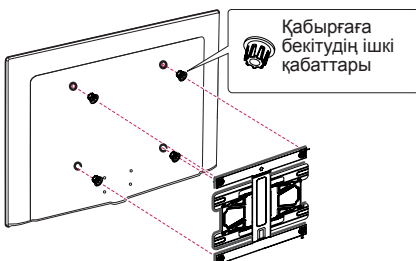

## Жылжымалы динамик

(Тек 98UB98\*\*)



- 1 ТД ҚОСУЛЫ тұрғанда - жасырын динамик ТД ішінен сырғып шығады.
- 2 Жылжымалы динамик жүйесін орнату үшін **Қүйлеуле ⇒ ДЫБЫС ⇒ Дыбыс шығысы ⇒ Жылжымалы динамик** тармағына өтіңіз.
  - Ішкі динамикті шығару орындалып жатқанда шамадан тыс күн ҚОЛДАНБАҢЫЗ, бұдан ол дұрыс жұмыс істемей қалуы мүмкін.
  - Дыбыс қалыптағыдай емес немесе бұрмаланған болса, динамик АШЫҚ күйінде тұрғанын тексеріңіз.
- 3 Теледидарды тасымалдаған кезде жылжымалы динамик жүйесінің жабық екенін тексеріңіз. Жылжымалы динамикті тасымалдаған кезде ашық болса, зақымдалып, дұрыс жұмыс істемейуі мүмкін.
  - Жылжымалы динамиктен шығу үшін **ДЫБЫС ⇒ Дыбыс шығысы ⇒ Жылжымалы динамик**, тармағына өтіп, **“Теледидар қосылғанда ашу.”** параметрін таңдап, қуат түймесін басыңыз.

**⚠ ЕСКЕРТУ**

- Жылжыту динамигі жұмыс істеп тұрғанда (теледидар қосылып/ажыратылып тұрғанда), балалардың динамиктің жұмыс істейтін бөлігіне (теледидардың астына) қолдарын қоймағанын және теледидардың астындағы бос орынға жылжып бармағанын қараңыз. - Динамик жұмыс істеп тұрғандықтан олар қолдарын қысып, жарақаттап алуы мүмкін.

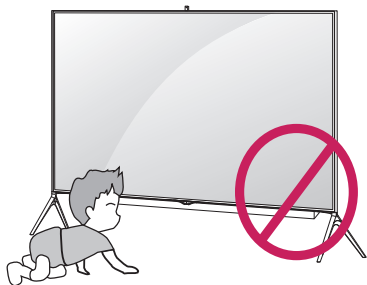

- Теледидардың астына ешнәрсе қоймаңыз. - Бұдан динамиктің жұмыс істейтін бөлігінде қиындықтар туындауы мүмкін.

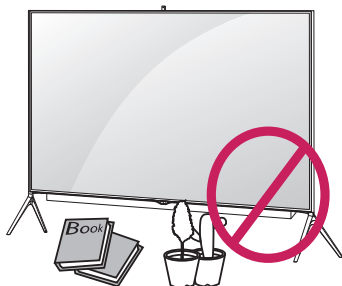
**Кірістірілген камераны пайдалану**

(Тек UB98\*\*)

Теледидардың кірістірілген камерасын пайдаланып Skype бейне қоңырауын шалуға немесе қимылды тану функциясын пайдалануға болады. Бұл теледидар сыртқы камераны пайдалануды қолдамайды.

**⚠ ЕСКЕРТПЕ**

- Ішке орнатылған камераны пайдаланбас бұрын, қылмыстық заңды қоса, тиісті мемлекеттік заңдар бойынша камераны пайдалануға немесе дұрыс пайдаланбауға ресми түрде өзіңіз жауапты екеніңізді білгеніңіз жөн.
- Тиісті заңдарға жек ақпаратты өңдеу мен тасымалдауды реттейтін Дербес деректер туралы заңы және жұмыс орны мен басқа де жерлерді камерамен бақылайтын заң кіреді.
- Ішкі камераны қолданғанда, күмәнді, заңсыз немесе бейәдеп жағдайларды болдырмаңыз. Қоғамдық жерлерден немесе оқиғалардан басқа жағдайларда фотосуретке түсіру үшін келісім алу қажет болуы мүмкін. Төмендегідей жағдайларды болдырмауды ұсынамыз
  - (1) Қол жуатын жер, киім ілетін жер, киім ауыстыратын жер және қауіпсіздік аймақтары сияқты камераны пайдалану рұқсат етілмеген жерде камераны пайдалану.
  - (2) Жеке өміріне қол сұғуға себеп болатын жерде камераны пайдалану.
  - (3) Тиісті заңдарды бұзуға себеп болатын жерде камераны пайдалану.

### Кірістірілген камераны дайындау

(Бұл функция барлық үлгілер үшін мүмкін емес.)

- 1 Теледидардың артқы жағындағы сырғытпаны жоғары тартыңыз.

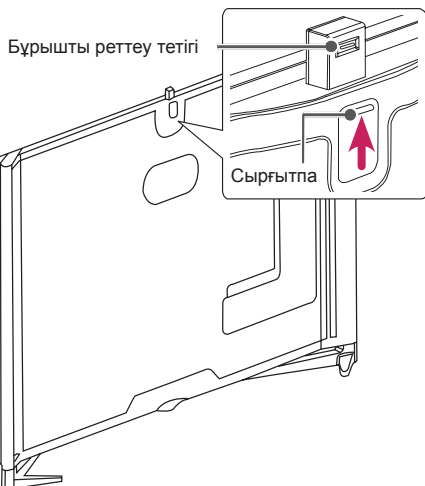

#### ! ЕСКЕРТПЕ

- Кірістірілген камераны пайдаланбастан бұрын қорғаныс таспасын алып тастаңыз.

- 2 Камераның бұрышын кірістірілген камераның артқы жағындағы бұрышты реттеу тетігімен реттей аласыз.

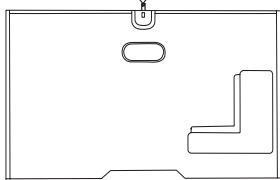
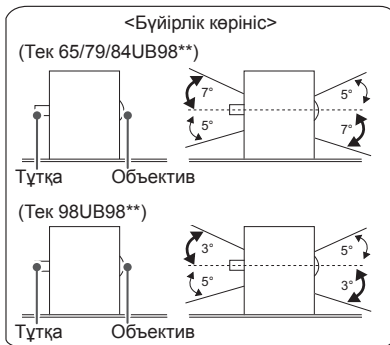

- 3 Пайдаланбаған кезде кірістірілген камераны төмен басыңыз.

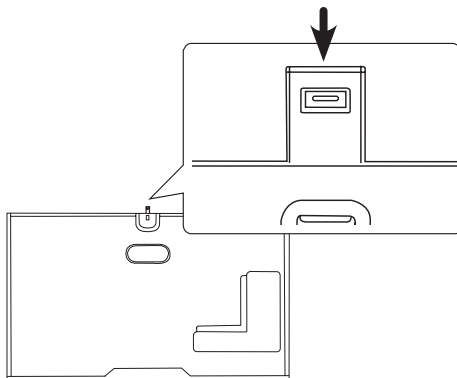

### Кірістірілген камера бөліктерінің атауы

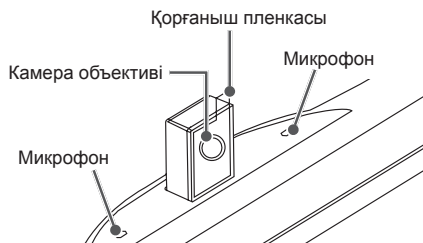

### Камераның түсіру ауқымын тексеру

- 1 🏠 (Бастапқы) түймесін басып, Бастапқы мәзірін ашыңыз.
- 2 📷 Камера параметрін таңдап, дөңгелекті(OK) түймесін басыңыз.

#### ! ЕСКЕРТПЕ

- Қимылды тану функциясын пайдалану үшін камерадан оңтайлы қашықтық 1,5 және 4,5 м аралығында.

## ҚАШЫҚТАН БАСҚАРУ ҚҰРАЛЫ

Бұл нұсқаулықтағы сипаттамалар қашықтан басқару құралындағы түймелерге негізделген.

Берілген нұсқаулықты мұқият оқып, теледидарды дұрыс пайдаланыңыз. Батареяларды (1,5 В ААА) ауыстыру үшін, батарея қақпағын ашып, батареяларды (+) және (-) жақтарын ішіндегі белгілерге келтіріп салыңыз да, батарея қақпағын жабыңыз. Батареяларды алу үшін орнату әрекеттерін кері ретпен орындаңыз.

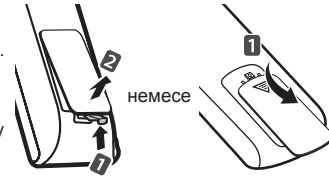

### ⚠ ЕСКЕРТУ

- Ескі және жаңа батареяларды бірге салмаңыз. Қашықтан басқару құралы зақымдануы мүмкін.
- Қашықтан басқару құралы кейбір сауда орталықтарында жинаққа кірмеуі мүмкін.

Қашықтан басқару құралын теледидардағы қашықтан басқару датчигіне қарай бағыттаңыз. (Үлгіге байланысты)

	<p>⏻ (ҚҰАТ) Теледидарды қосады немесе өшіреді.                  INPUT Сигнал көзін өзгертеді.                  Q. MENU Жылдам мәзірлерді көрсетеді.                  SETTINGS Негізгі мәзірлерді көрсетеді.                  INFO Ағымдағы бағдарламаның және экранның ақпаратын көрсетеді.                  (Пайдаланушы нұсқаулығы) Пайдаланушы нұсқаулығын көрсетеді.</p>
	<p>GUIDE Бағдарлама нұсқаулығын көрсетеді.                  (Бос орын) Экран клавиатурасындағы бос орынды ашады.                  Q.VIEW Алдыңғы көрілген бағдарламаға қайтады.</p>
	<p>FAV Таңдаулы бағдарламалар тізімін көрсетеді.                  3D 3D бейнесін көруге пайдаланылады. (Үлгіге байланысты)                  MUTE Бүкіл дыбыстарды өшіреді.                  + / - Дыбыс деңгейін реттейді.                  ^ P ∨ Сақталған бағдарламалар немесе арналар бойынша жылжиды.                  ← PAGE → Алдыңғы немесе келесі экранға өтеді.</p>
	<p>RECENT Алдыңғы журналды көрсетеді.                  SMART Бастапқы мәзіріне кіреді.                  MY APPS Қолданбаларымді тізімін көрсетеді.                  Жылжу түймелері (жоғары/төмен/солға/оңға) Мәзірлер мен параметрлерде жылжиды.</p>
	<p>OK Мәзірлер мен параметрлерді таңдап, енгізуді растайды.                  BACK Алдыңғы деңгейге қайтады.                  LIVE MENU «Ұсынылған», «Бағдарлама», «Іздеу» және «Жазылған» тізімін көрсетеді.                  EXIT Экрандық дисплейді тазалап, теледидар көруге оралады.</p>
	<p>1 Түсті түймелер Бұлар кейбір мәзірлердегі арнайы функцияларға қатынасады.                  (•): қызыл, (••): жасыл, (•••): сары, (••••): көк</p>
	<p>2 TELETEXT (ТЕЛЕМӨТІН) ТҮЙМЕЛЕРІ Бұл түймелер телемөтін үшін пайдаланылады.                  APP/Ж MHP TV мәзірінің көзін таңдаңыз. (Тек Италия) (Модельге байланысты)                  LIVE TV Тікелей эфирге қайтарады.                  Басқару түймелері (■, ▶,   , ◀, ►) Премиум мазмұнды, Time Machine<sup>Ready</sup> немесе SmartShare мәзірлерін немесе SIMPLINK функциясымен үйлесімді құрылғыларды (USB немесе SIMPLINK, не болмаса Time Machine<sup>Ready</sup>) басқарады.                  REC/Ж Жазуды бастап, жазу мәзірін көрсетіңіз. (тек Time Machine<sup>Ready</sup> қолдайтын үлгіде)                  SUBTITLE Сандық режимде қалаулы субтитрді қайта шығарады.                  AD AD түймесін басу арқылы дыбыс сипаттамалары функциясы қосылады.                  TV/RAD Радио, теледидар және DTV бағдарламаларын таңдайды.</p>

ҚАЗАҚША

(Үлгіге байланысты)

ҚАЗАҚША

**TV/RAD** (ҚҰАТ) Теледидарды қосады немесе өшіреді.  
**TV/RAD** Радио, теледидар және DTV бағдарламаларын таңдайды.  
**INPUT** Сигнал көзін өзгертеді.  
**SETTINGS** Негізгі мәзірлерді көрсетеді.  
**Q. MENU** Жылдам мәзірлерді көрсетеді.  
**INFO** Ағымдағы бағдарламаның және экранның ақпаратын көрсетеді.  
**SUBTITLE** Сандық режимде қалаулы субтитрді қайта шығарады.  
**GUIDE** Бағдарлама нұсқаулығын көрсетеді.  
**[Бос орын]** Экран клавиатурасындағы бос орынды ашады.  
**Q.VIEW** Алдыңғы көрілген бағдарламаға қайтады.  
**FAV** Таңдаулы бағдарламалар тізімін көрсетеді.  
**3D** 3D бейнесін көруге пайдаланылады. (Үлгіге байланысты)  
**MUTE** Бүкіл дыбыстарды өшіреді.  
**+ / -** Дыбыс деңгейін реттейді.  
**^ P v** Сақталған бағдарламалар немесе арналар бойынша жылжиды.  
**^ PAGE v** Алдыңғы немесе келесі экранға өтеді.  
**RECENT** Алдыңғы журналды көрсетеді.  
**SMART** Бастапқы мәзіріне кіреді.  
**LIVE MENU** «Ұсынылған», «Бағдарлама», «Іздеу» және «Жазылған» тізімін көрсетеді.  
**1 TELETEXT (ТЕЛЕМӨТІН) ТҮЙМЕЛЕРІ** Бұл түймелер телемөтін үшін пайдаланылады.  
**Жылжу түймелері** (жоғары/төмен/солға/оңға) Мәзірлер мен параметрлерде жылжиды.  
**OK** Мәзірлер мен параметрлерді таңдап, енгізуді растайды.  
**BACK** Алдыңғы деңгейге қайтады.  
**EXIT** Экрандық дисплейді тазалап, теледидар көруге оралады.  
**AD** AD түймесін басу арқылы дыбыс сипаттамалары функциясы қосылады.  
**REC/\*** Жазуды бастап, жазу мәзірін көрсетіңіз. (тек Time Machine<sup>Ready</sup> қолдайтын үлгіде)  
**Басқару түймелері** (■, ►, II, ◀, ▶) Премиум мазмұнды, Time Machine<sup>Ready</sup> немесе SmartShare мәзірлерін немесе SIMPLINK функциясымен үйлесімді құрылғыларды (USB немесе SIMPLINK, не болмаса Time Machine<sup>Ready</sup>) басқарады.  
**2 Түсті түймелер** Бұлар кейбір мәзірлердегі арнайы функцияларға қатынасады.  
 (●): қызыл, (●●): жасыл, (●): сары, (●●): көк

## MAGIC REMOTE БАСҚАРУ ҚҰРАЛЫ ФУНКЦИЯЛАРЫ

Magic Remote басқару құралының батареясындағы заряд деңгейі төмен. Батареяны ауыстырыңыз.» хабары көрсетілгенде, батареяны ауыстырыңыз.

Батареяларды ауыстыру үшін батарея қақпағын ашыңыз, батареяларды (1,5 В AA) ⊕ және ⊖ сондарын бөлімдегі белгіге сәйкестендіріп ауыстырыңыз да, батарея қақпағын жабыңыз. Қашықтан басқару құралын теледидардағы қашықтан басқару датчигіне қарай бағыттаңыз.

Батареяларды шығару үшін, орнату әрекеттерін кері тәртіппен орындаңыз.

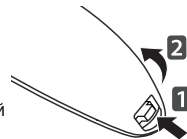

### ⚠ ЕСКЕРТУ

- Ескі және жаңа батареяларды бірге салмаңыз. Қашықтан басқару құралы зақымдануы мүмкін.

(Тек UB85\*\*, UB93\*\*, UB95\*\*, UB98\*\*, UC97\*\*)





**Дауысты тану**



Дауысты тану функциясын пайдалану үшін желілік байланыс қажет.

1. Voice recognition (Дауысты тану) түймешігін басыңыз.
2. ТД экранының сол жағында дауыс дисплей терезесі көрсетілгенде қажет нәрсені айтыңыз.
  - Тым тез немесе тым баяу сөйлегенде дауысты тану орындалмауы мүмкін.
  - Magic Remote басқару құралын бетіңізден 10 см алыстатпай пайдаланыңыз.
  - Тану көрсеткіші пайдаланушының жеке ерекшеліктері (дауысы, айтуы, интонациясы мен жылдамдығы) мен ортаға (шуыл мен теледидар дыбысының деңгейі) байланысты әртүрлі болуы мүмкін.





**Magic Remote басқару құралын пайдалану жолы**

- Экранға көрсеткіні шығару үшін, Magic Remote басқару құралын ақырын оңға және солға сілкіңіз немесе  **(Бастапқы)**  **3D** түймелерін басыңыз. (Кейбір теледидар үлгілерінде дөңгелек түймені бұрғанда меңзер көрсетіледі.)
- Көрсеткі белгілі бір уақыт бойы қолданылмаса немесе Magic Remote басқару құралын тегіс бетке қойылса, онда көрсеткі экраннан жоғалады.
- Егер меңзер бір қалыпты жауап бермесе, экранның шетіне жылжыту арқылы меңзерді қалпына келтіруге болады.
- Қосымша мүмкіндіктердің болуына байланысты, Magic Remote басқару құралында батарея қуаты қалыпты қашықтан басқару құралдарына қарағанда тезірек бітеді.

**Magic Remote сермеу басқару құралын тіркеу****Magic Remote басқару құралын тіркеу жолы**

 (Дөңгелек)	<p>Magic Remote басқару құралын пайдалану үшін алдымен оны теледидармен жұптастыру керек.</p> <ol style="list-style-type: none"> <li>1 Magic Remote басқару құралына батареяларды салып, теледидарды қосыңыз.</li> <li>2 Magic Remote басқару құралын теледидарға бағыттап, ондағы  <b>Дөңгелек (OK)</b> түймесін басыңыз.</li> </ol> <p>* Теледидар Magic Remote басқару құралын тіркемесе, теледидарды өшіріп, қайта қосыңыз да, алдындағы әрекетті қайталаңыз.</p>
---	--

**Сыйқырлы қашықтан басқару құралын тіркеуден шығару жолы**

 (АРТҚА)   (Бастапқы)	<p>Magic Remote басқару құралын теледидармен жұптастыру үшін  <b>(АРТҚА)</b> және  <b>(Бастапқы)</b> түймелерін бес секунд бірге басып тұрыңыз.</p> <p>*  <b>(ШЫҒУ - ШЫНАЙЫ)</b> түймесін басып тұру бас тартуға және Magic Remote басқару құралын бірден қайта тіркеуге мүмкіндік береді.</p>
---	---

## Magic Remote басқару құралын пайдаланудағы сақтандыру шаралары

- Қашықтан басқару құралын ең үлкен қашықтықтан асырмай қолданыңыз (10 м). Қашықтан басқару құралын бұл қашықтықтан асырып немесе кедергі арқылы қолдану салдарынан байланыс ақауы пайда болуы мүмкін.
- Байланыс ақауы айналадағы құрылғыларға байланысты да пайда болуы мүмкін. Микротолқынды пеш немесе сымсыз жергілікті желі өнімі сияқты электр құрылғылары сиқырлы қашықтан басқару құралымен бірдей жиілікті пайдаланады (2,4 ГГц), соның әсерінен кедергілер пайда болуы мүмкін.
- Құласа немесе ауыр соққы тисе, сиқырлы қашықтан басқару құралы зақымдалуы немесе дұрыс қызмет етпеуі мүмкін.
- Magic Remote басқару құралын пайдаланғанда, айналадағы жиһазға немесе басқа адамдарға соғылып қалудан абай болыңыз.
- Өндіруші мен орнатушы тиісті сымсыз құрылғылар электромагниттік толқын кедергісін тудыруы мүмкін болғандықтан, адамдардың қауіпсіздігіне қатысты қызметтерді қамтамасыз ете алмайды.
- Кіру нүктесінің теледидардан 1 м-ден арырақ орналасуы ұсынылады. Егер кіру нүктесі 1 м-ден жақынырақ орнатылса, жиілік кедергісіне байланысты Magic Remote басқару құралы күтілгендей жұмыс істемеуі мүмкін.

## ПАЙДАЛАНУШЫ НҰСҚАУЫН ПАЙДАЛАНУ

Пайдаланушы нұсқауы егжей-тегжейлі теледидар туралы ақпаратқа оңай қол жеткізуге мүмкіндік береді.

- 1  **(Бастапқы)** түймесін басып, **Бастапқы** мәзірін ашыңыз.
- 2 **Пайдаланушы нұсқаулығы** тармағын таңдап, **Дөңгелек (ОК)** түймесін басыңыз.

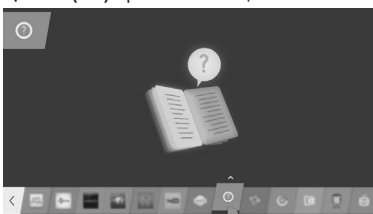

### ЕСКЕРТПЕ

- Сондай-ақ, пайдаланушы нұсқаулығына қашықтан басқару құралындағы  **(Пайдаланушы нұсқаулығы)** түймесін басу арқылы қол жеткізуге болады. (Үлгіге байланысты)

## ТЕХНИКАЛЫҚ ҚЫЗМЕТ КӨРСЕТУ

### Теледидарды тазалау

Өнім жақсы істеуі және оның жұмыс мерзімін арттыру үшін теледидарды жиі жаңартып және тазалап тұрыңыз.



### ЕСКЕРТУ

- Алдымен, теледидарды өшіріп, қуат сымы мен басқа кабельдерді ажыратыңыз.
- Теледидар ұзақ уақыт қараусыз қалса және пайдаланылмаса, найзағайдан және кернеудің өзгеруінен пайда болатын зақымдардан сақтау үшін, қуат сымын розеткадан ажыратыңыз.

### Экран, жақтау, корпус және тірек

- Шаңды немесе кішкене кірді кетіру үшін, бетті құрғақ, таза және жұмсақ шүберекпен сүртіңіз.
- Көп кірді кетіру үшін, бетті таза немесе жұмсақ жуғыш зат қосылған суға малынған жұмсақ шүберекпен сүртіңіз. Одан соң, дереу құрғақ шүберекпен сүртіп алыңыз.



### ЕСКЕРТУ

- Өрқашан экранға тиюді болдырмаңыз, өйткені бұл экранның зақымдалуына әкелуі мүмкін.
- Тырнақпен немесе үшкір затпен бетін итермеңіз, ысқыламаңыз немесе соқпаңыз. Экран бетінде сызықтар пайда болып, бейне бұрмалануы мүмкін.
- Химиялық заттарды пайдаланбаңыз. Олар өнімді зақымдайды.
- Экран бетіне сұйықтық шашпаңыз. Теледидарға су кірген жағдайда, өрт, электр соғуы орын алуы немесе теледидар істемей қалуы мүмкін.

### Қуат сымы

Қуат сымында жиналған шаң мен кірді жиі сүртіп тұрыңыз.

## АҚАУЛЫҚТАРДЫ ЖОЮ

Мәселе	Шешімі
Теледидарды қашықтан басқару құралымен басқару мүмкін емес.	<ul style="list-style-type: none"> <li>Өнімдегі қашықтан басқару құралының сенсорын тексеріп, қайтадан көріңіз.</li> <li>Өнім мен қашықтан басқару құралының арасында кедергінің жоқ екенін тексеріңіз.</li> <li>Батареялардың жұмыс істеп тұрғанын және дұрыс орнатылғанын тексеріңіз (+ жағын ⊕ жағына, - жағын ⊖ жағына).</li> </ul>
Бейне көрсетілмейді және дыбыс шықпайды.	<ul style="list-style-type: none"> <li>Өнімнің қосылып тұрғанын тексеріңіз.</li> <li>Қуат сымның розеткаға қосылғанын тексеріңіз.</li> <li>Басқа өнімдерді жалғап, розетканың ақаулы емес екенін тексеріңіз.</li> </ul>
Теледидар кенет өшіп қалады.	<ul style="list-style-type: none"> <li>Қуатты басқару параметрлерін тексеріңіз. Қуат көзі ажыратылуы мүмкін.</li> <li><b>Таймерлер</b> параметрлерінде <b>Авто күту режимі</b> (Қолданбаларым) / <b>Автосөндіру таймері</b> / <b>Таймер қуаты өшірілуі</b> мүмкіндігі белсендірілгенін тексеріңіз.</li> <li>Теледидар қосылып тұрғанда, сигнал болмаса, онда 15 минут әрекетсіздіктен кейін, теледидар автоматты түрде өшеді.</li> </ul>
Компьютерге жалғағанда (HDMI / DVI), «No signal» (Сигнал жоқ) немесе «Invalid Format» (Формат дұрыс емес) хабары шығады.	<ul style="list-style-type: none"> <li>Қашықтан басқару құралы арқылы теледидарды өшіріп қосыңыз.</li> <li>HDMI кабелін қайта жалғаңыз.</li> <li>Теледидар қосылу кезеде компьютерді өшіріп, қайта қосыңыз.</li> </ul>

КАЗАҚША

## ТЕХНИКАЛЫҚ СИПАТТАР

(Тек UB85\*\*, UB93\*\*, UB95\*\*, UC97\*\*)

Сымсыз модульдің (LGSBW41) техникалық сипаттамасы			
Сымсыз LAN		Bluetooth	
Стандартты	IEEE 802.11a/b/g/n	Стандартты	Bluetooth 3.0 нұсқасы
Жиілік диапазоны	2400 - 2483,5 МГц 5150 - 5250 МГц 5725 - 5850 МГц (For Non EU)	Жиілік диапазоны	2400 ~ 2483,5 МГц
Шығыс қуаты (макс.)	802.11a: 13 дБм 802.11b: 15 дБм 802.11g: 14 дБм 802.11n - 2,4ГГц: 16 дБм 802.11n - 5ГГц: 16 дБм	Шығыс қуаты (макс.)	10 дБм немесе одан төмен
<ul style="list-style-type: none"> <li>Елде пайдаланылатын диапазон арнасы басқа болуы мүмкін болғандықтан, пайдаланушы жұмыс жиілігін өзгерте немесе реттей алмауы мүмкін. Бұл өнім аймақтық жиілік кестесіне сай реттелген.</li> <li>Орнатылып, жұмыс істейтін құрылғы мен адам арасындағы қашықтық кемінде 20 см болуы тиіс. Бұл фраза — пайдаланушы ортасын қарастыруға арналған жалпы мәлімдеме.</li> </ul>			
<h1>CE 0197</h1>			

(Тек UB98\*\*)

Сымсыз LAN модулінің (LGSWF41) техникалық сипаттамасы	
Стандартты	IEEE 802.11a/b/g/n/ac
Жилік диапазоны	2400 - 2483,5 МГц 5150 - 5250 МГц 5725 - 5850 МГц (For Non EU)
Шығыс қуаты (макс.)	802.11a: 14,5 дБм 802.11b: 16 дБм 802.11g: 13,5 дБм 802.11n - 2,4GHz: 14 дБм 802.11n - 5GHz: 15,5 дБм 802.11ac - 5GHz : 16 дБм
<ul style="list-style-type: none"> <li>• Елде пайдаланылатын диапазон арнасы басқа болуы мүмкін болғандықтан, пайдаланушы жұмыс жиілігін өзгерте немесе реттей алмауы мүмкін. Бұл өнім аймақтық жиілік кестесіне сай реттелген.</li> <li>• Орнатылып, жұмыс істейтін құрылғы мен адам арасындағы қашықтық кемінде 20 см болуы тиіс. Бұл фраза — пайдаланушы ортасын қарастыруға арналған жалпы мәлімдеме.</li> </ul>	
<b>CE 0197</b> 	
Bluetooth модулінің (BM-LDS401) техникалық сипаттамасы	
Стандартты	Bluetooth 3.0 нұсқасы
Жилік диапазоны	2400 ~ 2483,5 МНз
Шығыс қуаты (макс.)	10 дБм немесе одан төмен



ПОСІБНИК  
КОРИСТУВАЧА

# Телевізор зі світлодіодною підсвіткою\*

\* Телевізор зі світлодіодною підсвіткою LG – це рідкокристалічний екран зі світлодіодною підсвіткою.

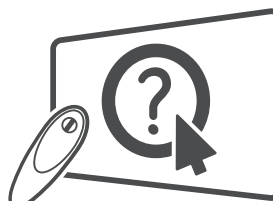

Клік!  
Довідник користувача

Уважно прочитайте цей посібник, перш ніж вмикати пристрій, і збережіть посібник для довідки у майбутньому.



Продукти без радіочастотних модулів.



032

Продукти з радіочастотними модулями.

Адреса імпортера : ПІІ «ЛГ ЕЛЕКТРОНІКС Україна» вул. Басейна, 6, м. Київ, 01004,  
тел.: +38 (044) 201-43-50

[www.lg.com](http://www.lg.com)

## ЗМІСТ

### 3 ЛІЦЕНЗІЇ

### 3 ІНФОРМАЦІЯ ПРО ПРОГРАМНЕ ЗАБЕЗПЕЧЕННЯ З ВІДКРИТИМ КОДОМ

### 3 НАЛАШТУВАННЯ ЗОВНІШНЬОГО ПРИСТРОЮ КЕРУВАННЯ

### 4 ІНСТРУКЦІЇ З ТЕХНІКИ БЕЗПЕКИ

- 11 - Перегляд 3D-зображень (лише моделі з підтримкою режиму 3D)

### 13 ПРОЦЕДУРА ВСТАНОВЛЕННЯ

### 13 ВСТАНОВЛЕННЯ ТА ПІДГОТОВКА

- 13 Розпакування  
17 Приладдя, яке не входить у комплект  
18 Частини та кнопки  
20 - Кнопка джойстика  
21 Піднімання та перенесення телевізора  
21 Встановлення на столі  
23 Кріплення до стіни  
24 Висувний динамік  
25 Використання вбудованої камери  
26 - Підготовка вбудованої камери  
26 - Назви частин вбудованої камери  
26 - Перевірка діапазону дії камери

### 27 ПУЛЬТ ДИСТАНЦІЙНОГО КЕРУВАННЯ

### 29 ФУНКЦІЇ КНОПОК НА ПУЛЬТІ ДИСТАНЦІЙНОГО КЕРУВАННЯ MAGIC MOTION

- 30 Реєстрація пульта дистанційного керування Magic Motion  
30 Використання пульта дистанційного керування Magic Motion  
31 Застереження під час використання пульта дистанційного керування Magic Motion

### 32 ВИКОРИСТАННЯ ПОСІБНИКА КОРИСТУВАЧА

### 32 ОБСЛУГОВУВАННЯ

- 32 Чищення телевізора  
32 - Екран, рамка, корпус і підставка  
32 - Кабель живлення

### 33 УСУНЕННЯ НЕСПРАВНОСТЕЙ

### 33 ТЕХНІЧНІ ХАРАКТЕРИСТИКИ



#### ПОПЕРЕДЖЕННЯ

- У разі нехтування попереджувальними повідомленнями ви можете серйозно травмуватися, можливо навіть смертельно.



#### УВАГА

- У разі нехтування поданими застереженнями ви можете легко травмуватися або пошкодити виріб.



#### ПРИМІТКА

- Примітка допомагає ознайомитися із виробом і безпечно ним користуватися. Перш ніж використовувати виріб, уважно прочитайте примітку.

## ЛІЦЕНЗІЇ

Набір ліцензій може бути різним залежно від моделі. Детальнішу інформацію про ліцензії дивіться на веб-сайті [www.lg.com](http://www.lg.com).



## ІНФОРМАЦІЯ ПРО ПРОГРАМНЕ ЗАБЕЗПЕЧЕННЯ З ВІДКРИТИМ КОДОМ

Щоб отримати вихідний код за ліцензією GPL, LGPL, MPL чи іншими відповідними ліцензіями, який міститься у цьому виробі, відвідайте сторінку <http://opensource.lge.com>.

На додаток до вихідного коду можна завантажити усі умови відповідних ліцензій, відмови від відповідальності і повідомлення про авторські права.

Компанія LG Electronics надасть також відкритий вихідний код на компакт-диску за оплати вартості виконання такого розповсюдження (наприклад, вартості носія, пересилання і транспортування) після надсилання відповідного запиту на електронну адресу [opensource@lge.com](mailto:opensource@lge.com). Ця пропозиція дійсна впродовж трьох (3) років з моменту придбання продукту.

УКРАЇНСЬКА

## НАЛАШТУВАННЯ ЗОВНІШНЬОГО ПРИСТРОЮ КЕРУВАННЯ

Для отримання інформації про зовнішній пристрій керування відвідайте веб-сайт [www.lg.com](http://www.lg.com).

## ІНСТРУКЦІЇ З ТЕХНІКИ БЕЗПЕКИ



Перед використанням виробу уважно прочитайте ці правила техніки безпеки.



### ПОПЕРЕДЖЕННЯ



- Не ставте телевізор і пульт дистанційного керування:
  - у місці, яке зазнає впливу прямих сонячних променів;
  - у місці з високою вологістю, наприклад, у ванній кімнаті;
  - поблизу джерел тепла, наприклад, печей, та інших пристроїв, які виділяють тепло;
  - поблизу кухонних робочих столів або зволожувачів повітря, де вони легко можуть контактувати з паром чи олією;
  - у місці, яке зазнає впливу дощу чи вітру;
  - поблизу посудин із водою, наприклад, ваз.

В іншому випадку, це може призвести до виникнення пожежі, ураження електричним струмом, збою у роботі виробу або його деформації.



- Не встановлюйте виріб у місцях, де на нього може осідати багато пилу. Це може спричинити пожежу.



- Мережевий штекер кабелю є пристроєм, що забезпечує від'єднання від джерела живлення. Доступ до нього не має бути ускладненим.



- Не торкайтеся штекера кабелю мокрими руками. Також, якщо контакт кабелю мокрий або забруднений, його слід насухо і чисто витерти. Надмірна вологість може призвести до ураження електричним струмом.



- Кабель живлення необхідно під'єднувати лише до заземлених розеток (крім пристроїв, які не заземлено). Інакше ви ризикуєте травмуватися або бути ураженим електричним струмом.



- Кабель живлення має бути зафіксовано належним чином. Інакше може виникнути пожежа.



- Стежте, щоб кабель живлення не торкався гарячих предметів, наприклад нагрівача. Це може спричинити пожежу або ураження електричним струмом.

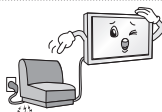

- Не ставте важкі предмети чи сам виріб на кабелі живлення. Недотримання цієї вимоги може стати причиною пожежі чи ураження електричним струмом.



- Зігніть кабель антени між внутрішньою і зовнішньою частинами будівлі для запобігання затіканню води під час опадів.

Вода може пошкодити виріб всередині та спричинити ураження електричним струмом.



- У разі кріплення телевізора до стіни слідкуйте, щоб не підвісити його за кабелі живлення і передачі сигналу на задній панелі.

Це може спричинити пожежу та ураження електричним струмом.

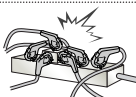

- Не вставляйте в один продовжувач надто багато електричних пристроїв. Недотримання цієї вимоги може стати причиною пожежі через перегрівання.



- Слідкуйте, щоб під час під'єднання зовнішніх пристроїв телевізор не впав і не перевернувся.

Недотримання цієї вимоги може призвести до травмування або пошкодження виробу.



- Тримайте вологопоглинаючий матеріал і вінілове пакування у місцях, недоступних для дітей. Вологопоглинаючий матеріал становить загрозу здоров'ю, якщо його проковтнути. Якщо дитина випадково ковтнула його, слід спровокувати блювоту і негайно звернутися до лікаря. Вінілове пакування може спричинити удушшення. Тримайте його в місцях, недоступних для дітей.



- Слідкуйте, щоб діти не вилазили на телевізор і не чіплялися за нього.

Інакше телевізор може перевернутися, що може призвести до серйозних травм.



- Уважно утилізуйте використані батареї, щоб діти їх не проковтнули.

У разі потрапляння батареї в організм негайно зверніться до лікаря.



- Не вставляйте пристроїв, що є провідниками (наприклад, столові прилади, викрутки) в один кінець кабелю, тоді як інший під'єднано до електророзетки. Крім того, не торкайтеся кабелю живлення одразу після під'єднання до електророзетки.

Це може призвести до ураження електричним струмом.  
(залежно від моделі)



- Не кладіть і не зберігайте легкозаймисті речовини поблизу виробу.

Недбале поводження із легкозаймистими речовинами може спричинити вибух або пожежу.



- Не кидайте всередину виробу дрібні металеві предмети, такі як монети, шпильки, та шматки дроту, або легкозаймисті предмети, такі як папір та сірники. Особливо уважними слід бути дітям. Це може призвести до ураження електричним струмом, виникнення пожежі або травмування. Якщо у виріб потрапив сторонній предмет, від'єднайте кабель живлення від електромережі та зверніться до сервісного центру.



- Не бризкайте воду на виріб і не протирайте його легкозаймистими речовинами (розчинником чи бензолом). Це може спричинити пожежу або ураження електричним струмом.



- Оберегайте виріб від ударів та потрапляння всередину нього сторонніх предметів. Інакше можна травмуватися або пошкодити виріб.



- У жодному разі не торкайтеся даного виробу чи його антени під час грози чи блискавки. Це може призвести до ураження електричним струмом.

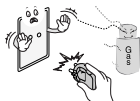

- У разі витoku газу ніколи не торкайтеся електророзеток. Відкрийте вікна і провітріть приміщення. Торкання розеток може спричинити пожежу або опіки іскрою.



- Не розбирайте, не ремонтуєте і не модифікуйте виріб самостійно. Це може спричинити пожежу або ураження електричним струмом. Для перевірки, калібрування або ремонту виробу зверніться до сервісного центру.



- негайно від'єднайте виріб від електромережі та звертайтеся до місцевого сервісного центру в таких випадках, коли:
  - виріб зазнав удару;
  - виріб було пошкоджено;
  - у виріб потрапили сторонні предмети;
  - з виробу йде дим або чути незвичний запах.

Це може стати причиною пожежі чи ураження електричним струмом.



- Якщо ви не плануєте використовувати виріб упродовж тривалого часу, від'єднайте кабель живлення від електромережі. Накопичення пилу може спричинити займання, а погіршення рівня ізоляції — витік струму, ураження струмом або пожежу.



- Оберегайте виріб від потрапляння крапель або бризок рідини; не ставте на нього предмети, заповнені рідиною, наприклад вази.

- Не встановлюйте виріб на стіні у місці, де на нього може потрапити жир та жирові випари. Вони можуть пошкодити виріб і спричинити падіння.

**УВАГА**

- Встановлюйте виріб у місцях, де немає випромінювання радіохвиль.



- Зовнішня антена повинна знаходитися на достатній відстані від лінії живлення, щоб вона не торкалася їх, у випадку падіння. Інакше це може призвести до ураження електричним струмом.



- Не встановлюйте виріб на нестійких полицках або похилих поверхнях. Крім того, не встановлюйте виріб у місцях із вібрацією або місцях, які не підтримують його повністю. Інакше виріб може впасти чи перевернутися, через що можна травмуватися або пошкодити його.



- У разі встановлення телевізора на підставку потрібно вжити відповідних заходів, щоб він не впав. Інакше виріб може перевернутися, що може призвести до травм.

- Щоб прикріпити виріб до стіни, під'єднайте до його задньої панелі стандартний кронштейн VESA (продається окремо). Щоб телевізор не впав, надійно закріпіть настінний кронштейн (продається окремо).

- Використовуйте лише ті аксесуари/додаткові приладдя, які вказано виробником.



- У разі встановлення антени зверніться до кваліфікованої особи. Це може спричинити пожежу або ураження електричним струмом.

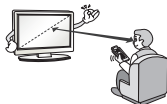

- Дивитися телевізор рекомендується із відстані, яка щонайменше в 2-7 разів перевищує діагональ екрана. Тривалий телеперегляд може призвести до розфокусування зору.

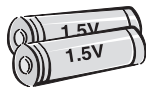

- Використовуйте лише батареї вказаного типу. Інакше можна пошкодити пульт дистанційного керування.

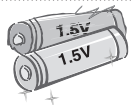

- Не використовуйте одночасно нові та старі батареї. Це може призвести до їх перегрівання і витікання із них електроліту.

- Оберегайте батареї від надмірного нагрівання, зокрема від прямого сонячного проміння, відкритого вогню та обігрівачів.

- НЕ вставляйте не перезаряджувані батареї в зарядний пристрій.



- Стежте, щоб між пультом дистанційного керування та його сенсором на виробі не було перешкод.



- Сигнал пульта дистанційного керування може перериватися сонячним світлом або іншим потужним світлом. У такому разі затемніть кімнату.

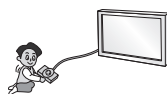

- Під'єднуючи зовнішні пристрої, такі як ігрові відеоприставки, використовуйте кабелі достатньої довжини. Інакше виріб може впасти чи перевернутися, через що можна травмуватися або пошкодити його.



- Не вмикайте та не вимикайте виріб, вставляючи штекер у розетку і виймаючи його (не використовуйте штекер як перемикач). Це може спричинити механічне пошкодження або ураження електричним струмом.

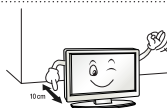

- Для запобігання перегріванню виробу дотримуйтесь поданих нижче інструкцій зі встановлення.

- Відстань між виробом і стіною має становити не менше 10 см.
- Не встановлюйте виріб у місці без вентиляції (наприклад, на книжкову полицю або в сервант).
- Не встановлюйте виріб на килим або подушку.
- Слідкуйте, щоб вентиляційні отвори не було накрито скатертиною чи занавіскою.

Інакше може виникнути пожежа.

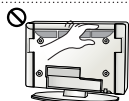

- Якщо телевизор увімкнено довгий час, не торкайтеся вентиляційних отворів, оскільки вони можуть нагріватися. Це не впливає на функціональність чи робочі характеристики виробу.

- Час від часу оглядайте кабель пристрою і в разі виявлення пошкоджень чи зношення від'єднайте його і скористайтеся послугами спеціаліста для заміни його ідентичним кабелем.



- Стежте, щоб на контактах вилки і на розетці не збирався пил. Це може спричинити пожежу.

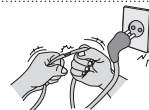

- Оберегайте кабель від фізичних чи механічних пошкоджень. Стежте, щоб він не перекручувався, не заплутувався, не торкався гострих предметів, не затискався дверима і не лежав під ногами. Особливо стежте за штекерами, розетками та місцем під'єднання кабелю до пристрою.



- Не натискайте на панель пристрою пальцями або гострими предметами (нігтем, олівцем чи ручкою) і не дряпайте її.



- Не торкайтеся екрана та не тримайте на ньому палець (пальці) тривалий період часу. Це може спричинити тимчасові викривлення зображення на екрані.



- У разі чищення виробу та його компонентів спочатку від'єднайте його від електромережі, а потім протріть м'якою ганчіркою. Не застосовуйте надмірної сили під час чищення. Це може спричинити появу подряпин або зміну кольору. Не розпилюйте на виріб воду та не протирайте його мокрою ганчіркою. У жодному разі не використовуйте засоби для чищення скла та автомобілів, засоби для чищення промислового призначення, абразивні засоби для чищення, віск, бензол, спирт та інші засоби, які можуть пошкодити виріб і його екран.  
Недотримання цієї вимоги може призвести до виникнення пожежі, ураження електричним струмом або пошкодження виробу (деформації, корозії чи ламання).

- Поки пристрій підключено до розетки змінного струму, на нього постійно подається живлення, навіть якщо перемикач живлення на пристрої переведено в положення "вимкнено".



- Щоб від'єднати кабель, візьміть за штекер і вийміть його.  
Якщо дроти всередині кабелю живлення пошкоджено, може виникнути пожежа.



- Перед переміщенням виробу спочатку вимкніть живлення. Потім від'єднайте кабелі живлення, кабелі антени та всі кабелі, які використовуються для під'єднання. Телевізор або кабель живлення може бути пошкоджено, що може призвести до виникнення пожежі чи ураження електричним струмом.



- Переносьте та розпакуйте виріб удвох, оскільки він важкий.  
Інакше можна травмуватися.



- Для очищення внутрішніх компонентів виробу раз на рік звертайтеся до сервісного центру.  
Накопичення пилу всередині може спричинити механічне пошкодження.



- Якщо виникає потреба в обслуговуванні, звертайтеся до кваліфікованих спеціалістів. Обслуговування необхідне в разі пошкодження виробу або його частини, наприклад, кабелю живлення або вилки, розлиття рідини або потрапляння сторонніх предметів у виріб, впливу дощу або підвищеної вологості, порушення належної роботи або падіння.



- Якщо виріб є холодним на дотик, після його вмикання може спостерігатися незначне мерехтіння. Це звичне явище, і воно не є ознакою несправності.



- Екран – це високотехнологічний виріб із роздільною здатністю від двох до шести мільйонів пікселів. На екрані можна побачити маленькі чорні точки та/або яскраві кольорові точки (червоні, блакитні чи зелені) з концентрацією 1 частина на мільйон. Це не є ознакою несправності виробу та не впливає на його роботу і надійність.  
Таке явище також спостерігається у виробках інших виробників і не передбачає заміну або повернення грошей.



- Яскравість і колір екрана можуть різнитися залежно від вашого місцезнаходження під час перегляду (зліва/справа/вгорі/внизу).

Це характерно для екрана. Це явище не пов'язане з роботою виробу і не є ознакою несправності.



- Тривале відтворення статичного зображення на екрані (наприклад, логотипу увімкненого каналу, екранного меню, зображення із відеогри) може пошкодити його, спричинивши появу залишкового зображення. Гарантія не поширюється на пошкодження, пов'язані з цим явищем. Уникайте відображення нерухомих зображень на екрані протягом тривалого часу (2 або більше годин для рідкокристалічних дисплеїв; 1 або більше годин для плазмових панелей). Крім того, якщо тривалий час використовувати формат кадру 4:3, залишкове зображення може з'явитися на краях екрана.

Таке явище також спостерігається у виробках інших виробників і не передбачає заміну або повернення грошей.

#### • Чути шум

Звук потріскування: звук потріскування, який чути під час перегляду телепрограм або вимкання телевізора, спричинений тепловим стисненням пластмаси через зміну температури та вологості. Це звичайний звук для виробів, у яких відбувається тепла деформація. Електрична схема гуде/панель дзижчить: тихий шум виникає у схемі, яка перемикається з великою швидкістю та пропускає струм великої сили для роботи продукту. Він відрізняється залежно від виробу.

Цей звук не впливає на роботу та надійність виробу.

- Не користуйтеся поряд із телевізором приладами, які працюють під високою напругою (як-от електричною пасткою для комах). Нехтування цією вимогою може призвести до несправності.

## Перегляд 3D-зображень (лише моделі з підтримкою режиму 3D)



### ПОПЕРЕДЖЕННЯ

#### Умови перегляду

- Час перегляду
  - Під час перегляду 3D-вмісту робіть перерви на 5-15 хвилин щогодини. Тривалий перегляд 3D-вмісту може стати причиною головних болів, запаморочення, втоми або напруження очей.

#### Інформація для осіб, які страждають від нападів через світлочутливість і мають хронічні захворювання

- Спалахи світла або певні фігури в 3D-вмісті можуть викликати в деяких людей напади чи інші незвичні симптоми.
- Не переглядайте 3D-відео, якщо у вас нудота, ви вагітні та/або маєте хронічні захворювання, такі як епілепсія, порушення роботи серця, гіпертонія, гіпотонія тощо.
- Переглядати 3D-вміст людям, які страждають від стереосліпоти або мають проблеми, пов'язані зі сприйняттям об'ємних зображень, не рекомендується. Під час перегляду зображення може двоїтися або можливе відчуття дискомфорту.
- Якщо ви страждаєте від косоокості, астигматизму чи погано бачите, можуть виникнути проблеми зі сприйняттям глибини і швидко наступатиме втома через подвоєння зображень. Рекомендується частіше робити перерви (на відміну від дорослих, які не мають цих порушень).
- Якщо гострота зору правого ока відрізняється від гостроти зору лівого ока, перед тим як переглядати 3D-вміст, слід її перевірити.

#### Симптоми, які вимагають припинення перегляду 3D-вмісту або утримання від нього

- Не переглядайте 3D-вміст, якщо ви відчуваєте втому через брак сну, понаднормову працю або вживання алкоголю.
- У разі виникнення поданих нижче симптомів припиніть використання/перегляд 3D-вмісту та добре відпочиньте, поки вони не зникнуть.
  - Якщо симптоми не зникають, зверніться до лікаря. До симптомів можуть належати: головний біль, біль в очах, запаморочення, нудота, сильне серцебиття, розпливчатість, відчуття дискомфорту, подвоєння зображення, проблеми зі сприйняттям зображення або втома.

**УВАГА****Умови перегляду**

- Відстань до екрана
  - Переглядайте 3D-вміст із відстані, яка принаймні вдвічі перевищує діагональ екрана. Якщо під час перегляду 3D-вмісту ви відчуваєте дискомфорт, віддаліться від телевізора.

**Вікова категорія**

- Немовлята/діти молодшого віку
  - Забороняється використовувати та переглядати 3D-вміст дітям до 6 років.
  - Діти до 10 років можуть неадекватно реагувати та надмірно хвилюватися (наприклад, у них може виникнути бажання торкнутися екрана або застрибнути всередину), оскільки їхній зір все ще розвивається. За дітьми, які переглядають 3D-вміст, необхідно пильно стежити.
  - Порівняно з дорослими, в дітей більш виражена невідповідність бінокулярного сприйняття 3D-зображень через меншу відстань між очима. Через це одне й те саме 3D-зображення вони сприйматимуть із більшою глибиною, ніж дорослі.
- Підлітки
  - Підлітки до 19 років можуть гостро реагувати на 3D-вміст через його світло. Якщо вони втомлені, порадьте їм утриматися від тривалого перегляду 3D-вмісту.
- Люди похилого віку
  - Для людей похилого віку 3D-ефект може бути менш помітним, ніж для молодих. Дотримуйтесь рекомендованої відстані від телевізора.

**Застереження щодо використання 3D-окулярів**

- Використовуйте 3D-окуляри LG. Інакше переглянути 3D-відео належним чином буде неможливо.
- Не використовуйте 3D-окуляри замість звичайних окулярів, окулярів від сонця чи захисних окулярів.
- Використання перероблених 3D-окулярів може призвести до напруження очей або спотворення зображення.
- Не зберігайте 3D-окуляри за надзвичайно низької чи високої температури. Це спричинить їх деформацію.
- 3D-окуляри ламкі і їх легко подряпати. Для чищення лінз завжди використовуйте чисту м'яку ганчірку. Будьте обережні, щоб не подряпати лінзи 3D-окулярів гострими предметами; не чистить лінзи хімічними речовинами.

**! ПРИМІТКА**

- Зображення може дещо відрізнятися від реального вигляду вашого телевізора.
- Екранне меню телевізора може дещо відрізнятися від зображеного у цьому посібнику.
- Доступні меню та параметри можуть відрізнятися залежно від використовуваного джерела вхідного сигналу та моделі пристрою.
- У майбутньому до цього телевізора можуть бути додані нові функції.
- Для зменшення споживання електроенергії телевізор можна перевести в режим очікування. Також для економії електроенергії телевізор слід вимикати, коли протягом певного часу його ніхто не дивитиметься.
- За рахунок зниження рівня яскравості зображення під час перегляду телепрограм можна значно зменшити споживання електроенергії та експлуатаційні витрати.

**ПРОЦЕДУРА ВСТАНОВЛЕННЯ**

- 1 Відкрийте упаковку та перевірте, чи всі складові є в комплекті.
  - 2 Під'єднайте підставку до телевізора.
  - 3 Під'єднайте зовнішній пристрій до телевізора.
  - 4 Виріб має бути підключено до мережі.  
Використовувати мережеві функції на телевізорі можна лише у разі підключення до мережі.
- \* Під час першого увімкнення телевізора після доправлення з фабрики ініціалізація може тривати до хвилини.

УКРАЇНСЬКА

**ВСТАНОВЛЕННЯ ТА ПІДГОТОВКА****Розпакування**

Перевірте наявність перелічених елементів в упаковці. Якщо якогось компонента бракує, зверніться до місцевого постачальника, у якого Ви придбали виріб. Зображення в цьому посібнику можуть відрізнятися від дійсного вигляду виробу чи певного елемента.

**! УВАГА**

- Не використовуйте неліцензійне приладдя для забезпечення безпеки та для продовження терміну використання виробу.
- На будь-які пошкодження або травми, які виникли внаслідок використання неліцензійних компонентів, гарантія не поширюється.
- На деяких моделях до екрана прикріплено тонку плівку, яку не можна знімати.

**! ПРИМІТКА**

- Комплектація виробу може дещо відрізнятися залежно від моделі.
- Характеристики виробу або зміст цього посібника можуть бути змінені без попередження у зв'язку із вдосконаленням функціональності виробу.
- Для оптимального з'єднання кабелі HDMI і пристрої USB повинні мати роз'єми зовнішньою товщиною 10 мм і шириною 18 мм. Використовуйте кабель-подовжувач, що підтримує USB 2.0, якщо USB-кабель або USB-накопичувач не підходять для USB-порту телевізора.

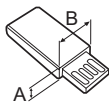
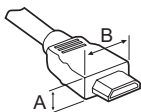

\*A ≍ 10 мм

\*B ≍ 18 мм

**! ПРИМІТКА****Використання феритового осердя (залежно від моделі)**

- Феритове осердя можна використовувати для зменшення інтерференції електромагнітних хвиль у мережевому кабелі. Один раз обмотайте мережевий кабель довкола феритового осердя. Розташуйте феритове осердя поблизу телевізора.



[Поперечний переріз феритового осердя]



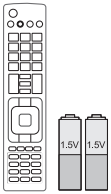

**Пульт дистанційного керування і батареї (AAA)**  
(залежно від моделі)  
Пульт дистанційного керування входить у комплект не у всіх країнах.  
(див. стор. 27, 28)

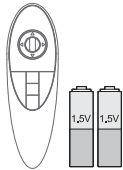

**Пульт дистанційного керування Magic Motion, батареї (AA)**  
(Тільки UB85\*\*, UB93\*\*, UB95\*\*, UB98\*\*, UC97\*\*)  
(див. стор. 29)

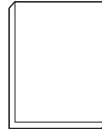

**Посібник користувача**



**Tag on**  
(залежно від моделі)

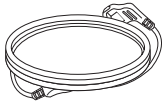

**Кабель живлення**  
(залежно від моделі)

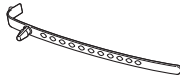

**Фіксатор для кабелів**  
(залежно від моделі)  
(див. стор. A-8, A-9)



**Окуляри Cinema 3D**  
Кількість 3D-окулярів може візнитися залежно від моделі або країни.  
(Тільки UB85\*\*, UB95\*\*, UB98\*\*, UC97\*\*)

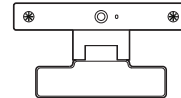

**Камера для відеодзвінків**  
(залежно від моделі)

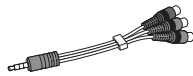

**Компонентний кабель-перехідник**  
(див. стор. A-18)

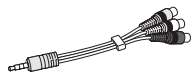

**Композитний кабель-перехідник**  
(див. стор. A-18, A-20)



**Кабель-перехідник SCART**  
(залежно від моделі)  
(див. стор. A-29)

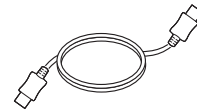

**Кабель HDMI**  
(залежно від моделі)  
(див. стор. A-12)



**опора підставки / основа підставки**  
(Тільки UB85\*\*-ZA, UB93\*\*, UB95\*\*-ZA)  
(див. стор. A-3)



**опора підставки / основа підставки**  
(Тільки UB85\*\*-ZD, UB95\*\*-ZB)  
(див. стор. A-4)

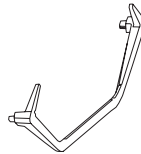

**основа підставки**  
(Тільки 65/79/84UB98\*\*)  
(див. стор. A-5)



**основа підставки**  
(Тільки 98UB98\*\*)  
(див. стор. A-7)

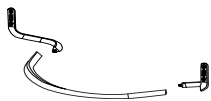

**опора підставки /  
основа підставки**  
(Тільки UC97\*\*)  
(див. стор. А-7, А-8)



**Гвинти для підставки**  
8Шт, М4 x L20  
(Тільки UB85\*\*-ZA,  
UB93\*\*, UB95\*\*-ZA)  
4Шт, М4 x L20  
(Тільки UB85\*\*-ZD,  
UB95\*\*-ZB, UC97\*\*)  
(див. стор. А-3, А-4,  
А-8)



**Гвинти для  
підставки**  
4Шт, М4 x L10  
(Тільки UB85\*\*-ZD,  
UB95\*\*-ZB, UC97\*\*)  
(див. стор. А-4, А-7)



**Гвинти для  
підставки**  
4Шт, М6 x L47  
(Тільки 65UB98\*\*)  
(див. стор. А-5)



**Гвинти для підставки**  
4Шт, М6 x L52  
(Тільки 79/84UB98\*\*)  
(див. стор. А-5)

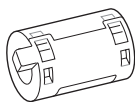

**Феритове осердя**  
(залежно від моделі)



**Організатори  
кабелів**  
2Шт  
(Тільки UB85\*\*-ZA,  
UB93\*\*, UB95\*\*-ZA)  
(див. стор. А-8)

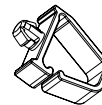

**Організатори  
кабелів**  
2Шт  
(Тільки UB85\*\*-ZD,  
UB95\*\*-ZB, UC97\*\*)  
(див. стор. А-8, А-9)



**Організатори кабелів**  
1Шт  
(Тільки 98UB98\*\*)  
(див. стор. А-9)

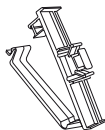

**Організатори кабелів**  
1Шт  
(Тільки 98UB98\*\*)  
(див. стор. А-9)



**Гайковий ключ**  
(Тільки UB98\*\*)  
(див. стор. А-5, А-6,  
А-7)



**Тримач Втулка**  
4Шт  
(Тільки 84UB98\*\*)  
(див. стор. А-5)



**Підкладка для  
настінного монтажу**  
4Шт  
(Тільки UC97\*\*)  
(див. стор. 24)

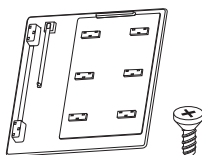

**Кришка порту AV /  
Гвинт**  
1Шт, М3 x L8  
(Тільки 98UB98\*\*)  
(див. стор. А-10)

## Приладдя, яке не входить у комплект

Приладдя, яке не входить у комплект, може бути змінено або вдосконалено без повідомлення. Щоб придбати це приладдя, зверніться до дилера. Це приладдя сумісне лише з певними моделями.

**AG-F\*\*\*DP**  
Окуляри Dual Play

**AG-F\*\*\***  
Окуляри Cinema 3D

**AN-MR500**  
Пульт дистанційного керування Magic Motion

**AN-VC5\*\***  
Камера для відеодзвінків

**Аудіопристрій LG**

**Tag on**

Сумісність	UB85**, UB95**, UC97**	UB93**	UB98**
<b>AG-F***DP</b> Окуляри Dual Play	•		•
<b>AG-F***</b> Окуляри Cinema 3D	•		•
<b>AN-MR500</b> Пульт дистанційного керування Magic Motion	•	•	•
<b>AN-VC5**</b> Камера для відеодзвінків	•	•	
<b>Аудіопристрій LG</b>	•	•	•
<b>Tag on</b>	•	•	•

Назва моделі або дизайн може змінитися у разі оновлення функцій виробу, умов виробництва або правил.

## Частини та кнопки

Тип А : UB85\*\*-ZA

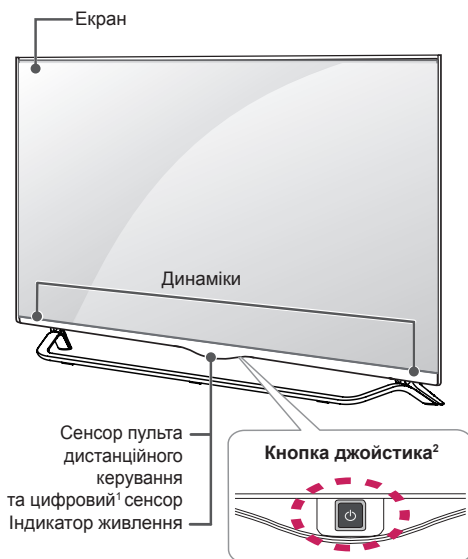

Тип В : UB85\*\*-ZD



Тип С : UB93\*\*, UB95\*\*-ZA

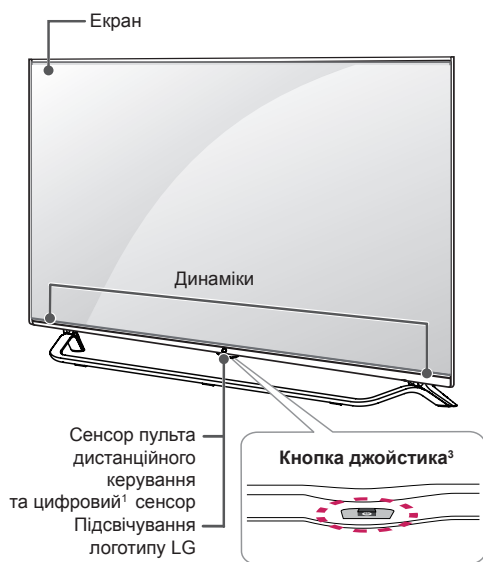

Тип D : UB95\*\*-ZB

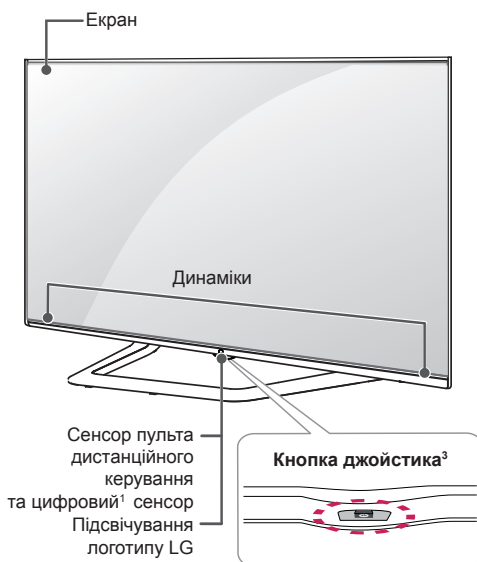

Тип E : 65/79UB98\*\*

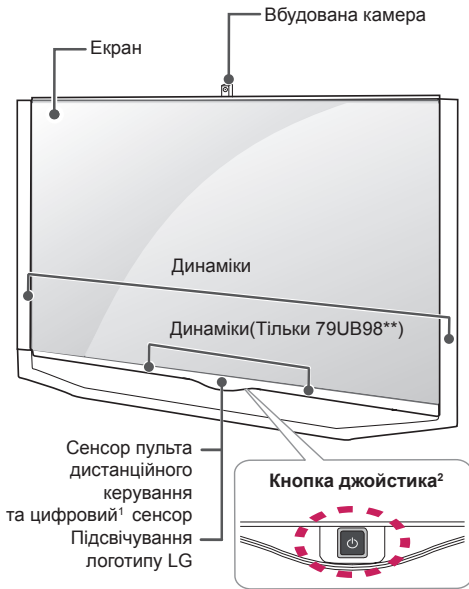

Тип F : 84UB98\*\*

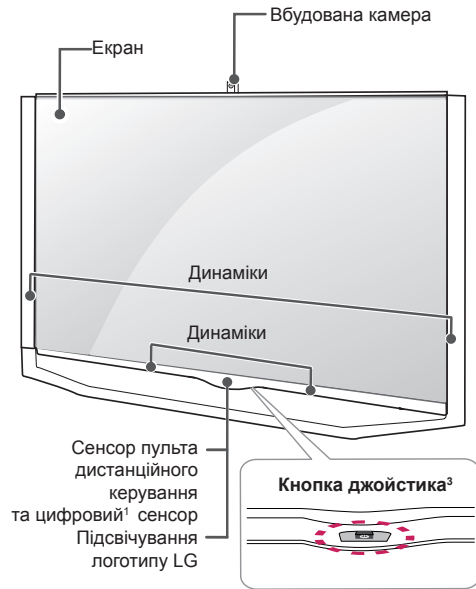

Тип G : 98UB98\*\*

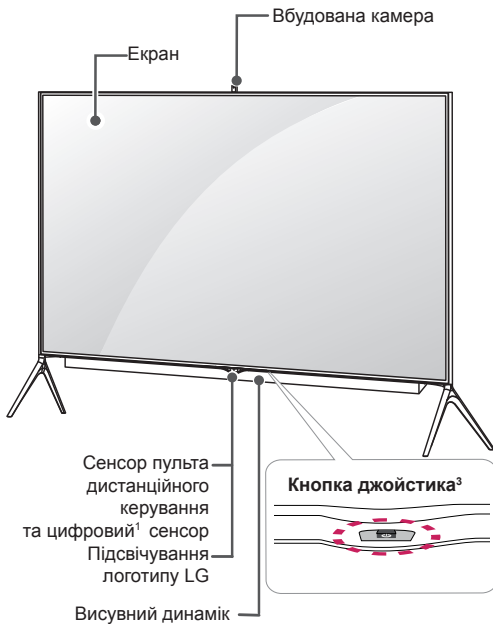

Тип H : UC97\*\*



- 1 Цифровий сенсор - Використовується для налаштування якості та яскравості зображення відповідно до умов оточення.
- 2 Кнопка джойстика - Ця кнопка знаходиться ззаду екрана телевізора.
- 3 Кнопка джойстика - Ця кнопка знаходиться внизу екрана телевізора.



**! ПРИМІТКА**

- Індикатор логотипу LG або індикатор живлення можна ввімкнути або вимкнути, вибравши в головному меню пункт **Загальні** (залежно від моделі).

**Кнопка джойстика**

Функціями телевізора можна управляти простим натисненням чи переміщенням кнопки джойстика вгору, вниз, ліворуч і праворуч.

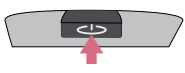
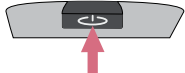
**Базові функції**

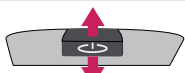
	<b>Увімкнення живлення</b>	Коли телевізор вимкнено, прикладіть палець до кнопки джойстика, натисніть один раз і відпустіть.
	<b>Вимкнення живлення</b>	Коли телевізор увімкнено, прикладіть палець до кнопки джойстика, натисніть і утримуйте його кілька секунд, тоді відпустіть.
	<b>Регулювання гучності</b>	Натисненням кнопки джойстика у напрямку ліворуч чи праворуч можна відрегулювати рівень гучності за бажанням.
	<b>Управління каналами</b>	Натисненням кнопки джойстика у напрямку вгору чи вниз можна прокрутити список збережених каналів.





**! ПРИМІТКА**

- Тримавши палець над кнопкою джойстика і керуючи ним вгору, вниз, праворуч чи ліворуч, не натискайте на кнопку джойстика. Якщо натиснути кнопку джойстика, неможливо регулювати гучність і керувати збереженими програмами.

**Налаштування меню**

Коли телевізор увімкнено, один раз натисніть кнопку джойстика.

Параметри меню (⏻, ✕, 📶) можна налаштувати натисненням кнопки джойстика ліворуч чи праворуч.

		<b>ТЕЛЕВІЗОР ВИМКНУТО</b>	Вимкнення живлення телевізора.
		<b>ЗАКРИТИ</b>	Вихід з екранного меню та повернення до режиму перегляду телепрограм.
		<b>ВХІД</b>	Зміна джерела вхідного сигналу.

## Піднімання та перенесення телевізора

Перш ніж підняти чи перенести телевізор, незалежно від його типу чи розміру, прочитайте подані нижче вказівки; викладена далі інформація дозволить попередити пошкодження телевізора чи появу подряпин, а також дасть змогу безпечно транспортувати пристрій.

### ⚠ УВАГА

- Не торкайтеся екрана, оскільки таким чином його можна пошкодити.
- Транспортувати телевізор найкраще в коробці або пакувальних матеріалах, у яких телевізор доставлено.
- Перш ніж переносити чи підняти телевізор, від'єднайте кабель живлення та всі інші кабелі.
- Тримайте телевізор екраном від себе, щоб не пошкодити його.

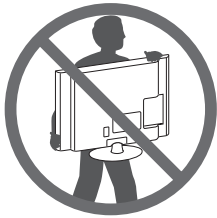

- Міцно тримайте телевізор за корпус вгорі та знизу. У жодному разі не тримайте пристрій за прозору частину, динамік чи сітку динаміка.

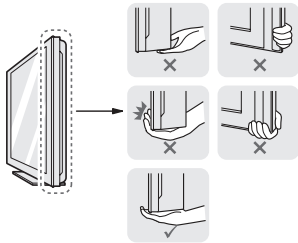

- Щоб перенести великий телевізор, потрібно щонайменше 2 людини.
- Переносючи телевізор у руках, тримайте його так, як показано на малюнку нижче.

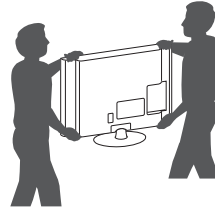

- Переносьте телевізор обережно, без різких струсів і сильних вібрацій.
- Коли переносите телевізор, тримайте його вертикально, ніколи не перевертайте на бік і не нахильте праворуч чи ліворуч.
- Не допускайте прикладання надмірних зусиль на згинання рамки корпусу, оскільки це може спричинити пошкодження екрана.

УКРАЇНСЬКА

## Встановлення на столі

- 1 Підніміть телевізор і поставте його вертикально на столі.
  - Для належної вентиляції відстань від монітора до стіни має становити не менше 10 см.

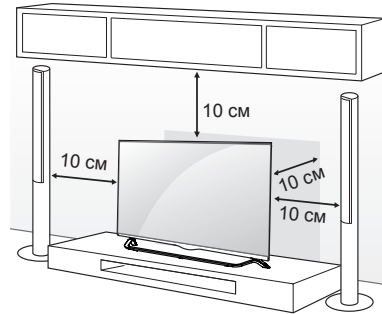

- 2 Під'єднайте кабель живлення до розетки.

### ⚠ УВАГА

- Не ставте телевізор поблизу джерел тепла, оскільки це може призвести до пожежі або інших пошкоджень.

**Використання системи безпеки Kensington**

(Ця функція доступна не для всіх моделей.)

- Подані в цьому документі зображення можуть дещо відрізнятися від вигляду вашого телевізора.

Гніздо для під'єднання системи безпеки Kensington розташоване на задній панелі телевізора. Детальніше про встановлення та використання читайте в посібнику до системи безпеки Kensington або на веб-сайті <http://www.kensington.com>.

За допомогою кабелю системи безпеки Kensington прикріпіть телевізор до столу.

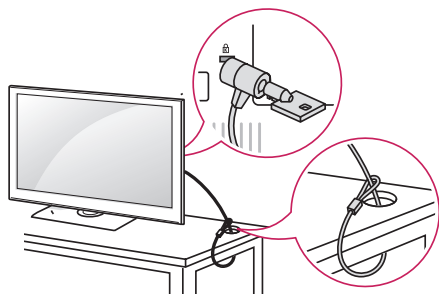

УКРАЇНСЬКА

**Кріплення телевізора до стіни**

(Доступно не для всіх моделей.)

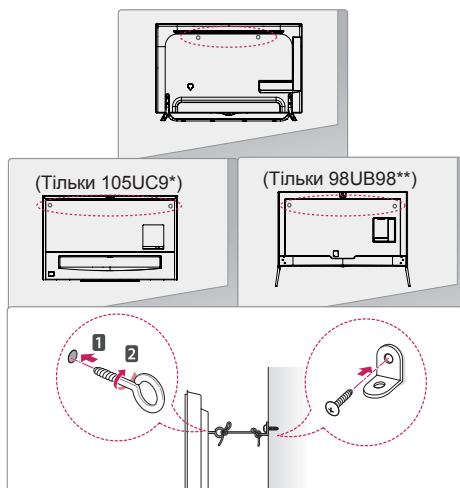

- 1 Надійно вкрутіть гвинти з кільцями або звичайні шурупи з кронштейнами позаду телевізора.  
- Якщо в отвори для гвинтів із кільцями вкручено інші гвинти, викрутіть їх.
- 2 Прикріпіть кронштейни до стіни за допомогою шурупів.  
Кронштейни мають бути розташовані на стіні приблизно навпроти гвинтів із кільцями на задній панелі телевізора.
- 3 За допомогою міцного шнура прив'яжіть гвинти з кільцями до кронштейнів на стіні.  
Шнур має натягуватися горизонтально, перпендикулярно до стіни.

**УВАГА**

- Слідкуйте, щоб діти не вилазили на телевізор і не виснули на ньому.

**ПРИМІТКА**

- Ставте телевізор тільки на стійку та міцну підставку або шафу, яка витримає вагу телевізора.
- Кронштейни, шурупи та шнури для кріплення не входять до комплекту поставки з ТВ. Якщо ви хочете придбати ці аксесуари, зверніться до локальних постачальників.

## Кріплення до стіни

Обережно прикріпіть настінний кронштейн, що продається окремо, до задньої панелі телевізора, після чого надійно закріпіть його на міцній стіні, перпендикулярно до підлоги. З питань кріплення телевізора до інших будівельних матеріалів зверніться до кваліфікованого майстра.

Компанія LG радить залучати до встановлення телевізора на стіні кваліфікованого спеціаліста.

Рекомендуємо використовувати кронштейн настінного кріплення LG.

Якщо ви не використовуєте кронштейн настінного кріплення LG, використовуйте кронштейн, який надійно кріпить пристрій до стіни, забезпечуючи достатньо простору для під'єднання до зовнішніх пристроїв.

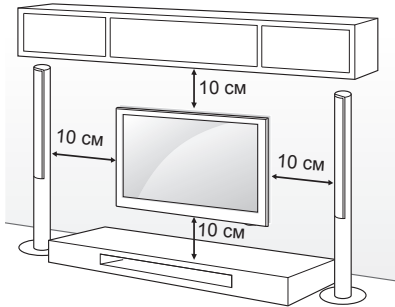

Використовуйте тільки гвинти та настінні кронштейни стандарту VESA. Стандартні розміри наборів для настінного кріплення описано в таблиці нижче.

### Приладдя, яке не входить у комплект (Настінний кронштейн)

<b>Модель</b>	49/55UB85** 55UB95** 55UC97**	60UB85** 65UB93** 65UB95** 65UB98** 65UC97**
<b>VESA (A x B)</b>	400 x 400	400 x 400
<b>Стандартний гвинт</b>	M6	M6
<b>Кількість гвинтів</b>	4	4
<b>Настінний кронштейн</b>	LSW440B MSW240	LSW440B

<b>Модель</b>	79/84UB98**
<b>VESA (A x B)</b>	600 x 400
<b>Стандартний гвинт</b>	M8
<b>Кількість гвинтів</b>	4
<b>Настінний кронштейн</b>	LSW640B

Настінний кронштейн		
LSW440B	MSW240	LSW640B

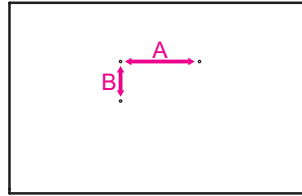

### ⚠ УВАГА

- Перед встановленням або перенесенням телевізора обов'язково від'єднайте кабель живлення. Недотримання цієї вимоги може призвести до ураження електричним струмом.
- Якщо встановити телевізор на стелі або похилій стіні, він може впасти та спричинити серйозні травми. Використовуйте лише настінне кріплення, рекомендоване компанією LG. Із питаннями щодо встановлення звертайтеся за місцем придбання монітора або до кваліфікованого спеціаліста. Якщо використовується кріплення на стіну стороннього виробника, це не покривається гарантією.
- Не затягуйте гвинти надміру, адже це може призвести до пошкодження телевізора та втрати гарантії.
- Використовуйте тільки гвинти та настінні кріплення стандарту VESA. Гарантія на цей виріб не поширюється на будь-які пошкодження чи травми, що виникли через неналежне використання або використання невідповідного приладдя.

### ! ПРИМІТКА

- Використовуйте гвинти, вказані у списку характеристик стандартних гвинтів VESA.
- Набір для настінного кріплення містить посібник зі встановлення та всі необхідні частини.
- Настінний кронштейн продається окремо. Додаткове приладдя можна придбати в місцевого дилера.
- Залежно від настінного кріплення довжина гвинтів може відрізнятись. Використовуйте гвинти належної довжини.
- Детальніше читайте в посібнику, що додається до настінного кронштейна.
- У разі під'єднання до телевізора настінного кронштейна іншого виробника вставте внутрішні розпірки для настінного кронштейна в отвори для настінного кронштейна телевізора, щоб перемістити телевізор по вертикалі. Не використовуйте розпірки для настінного кронштейна LG. (Тільки UC97\*\*)

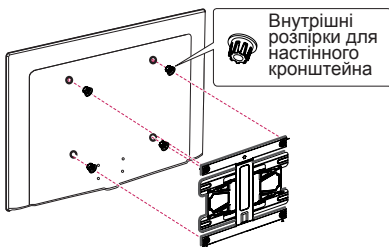

## Висувний динамік

(Тільки 98UB98\*\*)



- 1 Коли телевізор увімкнено, прихований гучномовець висувається з телевізора.
- 2 Щоб налаштувати Висувний динамік, виберіть **Налаштування** ➔ **ЗВУК** ➔ **Аудіовихід** ➔ **Висувний динамік**.
  - НЕ використовуйте надмірної сили для роботи внутрішнього висувного гучномовця, бо це може призвести до його пошкодження.
  - Під час перегляду телевізора гучномовець має бути у відкритому стані, інакше звук буде спотвореним.
- 3 Під час транспортування телевізора Висувний динамік має бути в закритому положенні. Якщо Висувний динамік знаходиться у відкритому стані під час транспортування, він може пошкодитися і працювати неправильно.
  - Щоб закрити Висувний динамік, перейдіть до **ЗВУК** ➔ **Аудіовихід** ➔ **Висувний динамік**, виберіть "**Висування під час увімкнення телевізора.**" і натисніть кнопку ЖИВЛЕННЯ.

**УВАГА**

- Переконайтеся, що під час роботи рухомого динаміка (коли телевизор увімкнено або вимкнено) діти не дістануть до його робочої частини (внизу телевизора) і не залізуть під телевизор.
- Якщо торкнутися до робочої частини працюючого динаміка, це може призвести до заземлення або поранення.

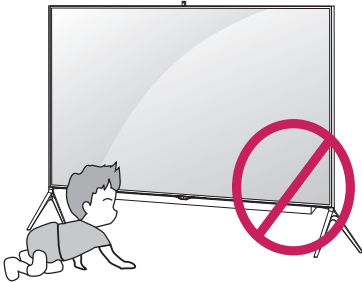

- Не зберігайте жодних предметів під телевизором.
- Це може спричинити проблеми з роботою динаміка.

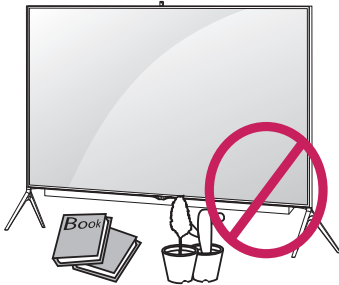
**Використання вбудованої камери**

(Тільки UB98\*\*)

За допомогою вбудованої в телевизор камери можна здійснювати відеовиклики Skype і використовувати функцію розпізнавання руху. Цей телевизор не підтримує використання зовнішньої камери.

**ПРИМІТКА**

- Перед тим як користуватися вбудованою камерою, потрібно усвідомити, що ви несеєте юридичну відповідальність за використання або неправомірне використання камери згідно відповідного місцевого законодавства, зокрема кримінального.
- До відповідних законів належать закон про захист особистих даних, який регулює обробку і передачу особистої інформації, а також закон, який регулює моніторинг робочих та інших місць із використанням камери.
- У разі використання вбудованої камери слід уникати сумнівних, незаконних або неетичних ситуацій. Крім як у громадських місцях чи під час громадських подій, може бути потрібен дозвіл на здійснення фотозйомки. Рекомендовано уникати наступних ситуацій.
  - (1) Використання камери в місцях, де це зазвичай заборонено, наприклад, у вбиральні, роздягальні, примірювальній кабіні та на території, що охороняється.
  - (2) Використання камери, що порушує приватність.
  - (3) Використання камери, що порушує відповідні норми або закони.

## Підготовка вбудованої камери

(Доступно не для всіх моделей.)

- 1 Підніміть слайдер ззаду телевізора.

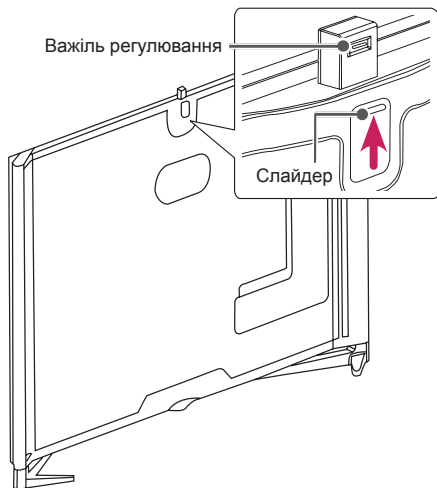

### ПРИМІТКА

- Перед використанням вбудованої камери зніміть захисну плівку.

- 2 За допомогою важеля регулювання позаду вбудованої камери можна відрегулювати кут нахилу камери.

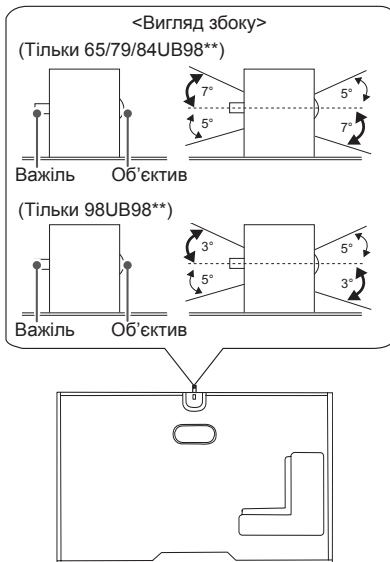

- 3 Опустіть вбудовану камеру, якщо ви її не використовуєте.

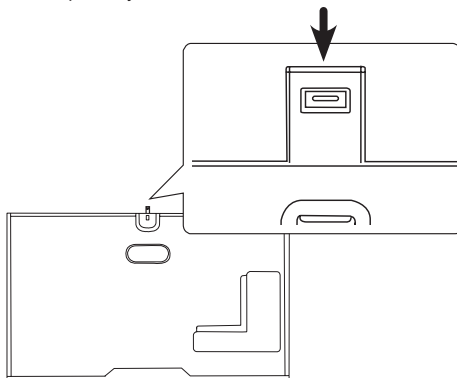

## Назви частин вбудованої камери

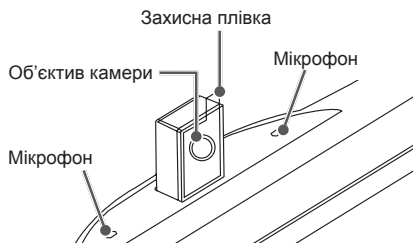

## Перевірка діапазону дії камери

- 1 Натисніть кнопку (Вдома), щоб відкрити меню Вдома.
- 2 Виберіть пункт Фотоапарат і натисніть кнопку Коліщатко (ОК).

### ПРИМІТКА

- Оптимальна відстань до камери для використання функції розпізнавання рухів становить від 1,5 м до 4,5 м.

## ПУЛЬТ ДИСТАНЦІЙНОГО КЕРУВАННЯ

У цьому посібнику описано кнопки пульта дистанційного керування. Уважно прочитайте цей посібник і використовуйте телевізор належним чином. Для заміни батарей відкрийте кришку відсіку для батарей, замініть батареї (1,5 В ААА), вставляючи їх з урахуванням полярності (позначки ⊕ та ⊖ всередині відсіку) і закрийте кришку відсіку.

Щоб вийняти батареї, виконайте ті самі дії у зворотному порядку.

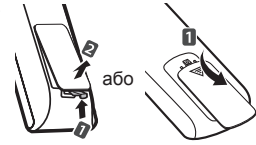

### ⚠ УВАГА

- Не використовуйте одночасно старі та нові батареї, інакше можна пошкодити пульт дистанційного керування.
- Пульт дистанційного керування входить у комплект не у всіх країнах.

Натискаючи кнопки, спрямовуйте пульт дистанційного керування на сенсор дистанційного керування на телевізорі. (залежно від моделі)

	<p><b>⏻ (ЖИВЛЕННЯ)</b> Увімкнення та вимкнення живлення телевізора.</p> <p><b>↶ INPUT</b> Зміна джерела вхідного сигналу.</p> <p><b>Q.MENU</b> Вибір меню швидкого доступу.</p> <p><b>SETTINGS</b> Доступ до головного меню.</p> <p><b>INFO</b> Перегляд інформації поточної програми та екрана.</p> <p><b>📖 (Посібник користувача)</b> Відображення посібника користувача.</p>
	<p><b>GUIDE</b> Виклик довідника програм.</p> <p><b>⏏ (Пробіл)</b> Введення пробілу в текст на екрані.</p> <p><b>Q.VIEW</b> Повернення до попереднього каналу.</p> <p><b>FAV</b> Доступ до списку вибраних каналів.</p> <p><b>3D</b> Перегляд 3D-відео. (залежно від моделі)</p> <p><b>MUTE</b> Вимкнення звуку.</p> <p>+  - Регулювання рівня гучності.</p> <p>^ P v Перегляд збережених програм або каналів.</p> <p>← PAGE → Перехід до попереднього чи наступного екрана.</p>
	<p><b>RECENT</b> Відображення історії попередніх сеансів.</p> <p><b>SMART</b> Доступ до Вдома.</p> <p><b>MY APPS</b> Відображення списку програм.</p> <p><b>Навігаційні кнопки</b> (вгору/донизу/ліворуч/праворуч) Переміщення пунктами меню та параметрами.</p> <p><b>OK</b> Вибір пункту чи параметра меню та підтвердження вибору.</p> <p><b>↶ BACK</b> Повернення до попереднього рівня.</p> <p><b>LIVE MENU</b> Відображення списків рекомендованого, програм, пошуку та записаного.</p> <p><b>EXIT</b> Вихід з екранного меню та повернення до режиму перегляду телепрограм.</p>
	<p><b>1 Кольорові кнопки</b> Доступ до певних функцій у деяких меню.</p> <p>(●): червона, (●●): зелена, (●●●): жовта, (●●●●): синя)</p> <p><b>2 КНОПКИ РЕЖИМУ ТЕЛЕТЕКСТУ</b> Ці кнопки використовуються для управління телетекстом.</p> <p><b>APP/★</b> Виклик меню служби МНР. (Тільки для Італії) (залежно від моделі)</p> <p><b>LIVE TV</b> Повернення до прямого телемовлення.</p> <p><b>Кнопки керування</b> (■, ▶, II, ◀, ▶▶) Керування вмістом "преміум", меню Time Machine<sup>Ready</sup> і SmartShare та пристроями, що підтримують технологію SIMPLINK (USB, SIMPLINK або Time Machine<sup>Ready</sup>).</p> <p><b>REC/★</b> Початок запису і відображення меню запису (лише для моделей із підтримкою Time Machine<sup>Ready</sup>).</p> <p><b>SUBTITLE</b> Виклик вибраних вами субтитрів у цифровому режимі.</p> <p><b>AD</b> Натиснення кнопки AD вмикає функцію звукового опису.</p> <p><b>TV/RAD</b> Вибір каналу радіо-, телемовлення або цифрового мовлення.</p>

УКРАЇНСЬКА

(залежно від моделі)

УКРАЇНСЬКА

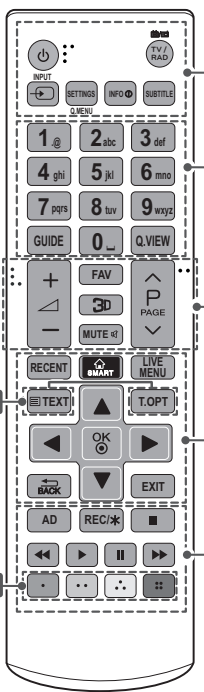

**⏻ (ЖИВЛЕННЯ)** Увімкнення та вимкнення живлення телевізора.

**TV/RAD** Вибір каналу радіо-, телемовлення або цифрового мовлення.

**↔ INPUT** Зміна джерела вхідного сигналу.

**SETTINGS** Доступ до головного меню.

**Q. MENU** Вибір меню швидкого доступу.

**INFO** Перегляд інформації поточної програми та екрана.

**SUBTITLE** Виклик вибраних вами субтитрів у цифровому режимі.

---

**GUIDE** Виклик довідника програм.

**⏏ (Пробіл)** Введення пробілу в тексті на екрані.

**Q.VIEW** Повернення до попереднього каналу.

---

**FAV** Доступ до списку вибраних каналів.

**3D** Перегляд 3D-відео. (залежно від моделі)

**MUTE** Вимкнення звуку.

**+ / -** - Регулювання рівня гучності.

**^ P v** Перегляд збережених програм або каналів.

**^ PAGE v** Перехід до попереднього чи наступного екрана.

---

**RECENT** Відображення історії попередніх сеансів.

**SMART** Доступ до Вдома.

**LIVE MENU** Відображення списків рекомендованих програм, пошуку та записаного.

**1 КНОПКИ РЕЖИМУ ТЕЛЕТЕКСТУ** Ці кнопки використовуються для управління телетекстом.

**Навігаційні кнопки** (вгору/донизу/ліворуч/праворуч) Переміщення пунктами меню та параметрами.

**OK** Вибір пункту чи параметра меню та підтвердження вибору.

**↶ BACK** Повернення до попереднього рівня.

**EXIT** Вихід з екранного меню та повернення до режиму перегляду телепрограм.

---

**AD** Натиснення кнопки AD вмикає функцію звукового опису.

**REC/\*** Початок запису і відображення меню запису. (лише для моделей із підтримкою Time Machine<sup>Ready</sup>).

**Кнопки керування** (, , , , ) Керування вмістом "преміум", меню Time Machine<sup>Ready</sup> і SmartShare та пристроями, що підтримують технологію SIMPLINK (USB, SIMPLINK або Time Machine<sup>Ready</sup>).

**2 Кольорові кнопки** Доступ до певних функцій у деяких меню.

(): червона, (): зелена, (): жовта, (): синя)

## ФУНКЦІЇ КНОПОК НА ПУЛЬТІ ДИСТАНЦІЙНОГО КЕРУВАННЯ MAGIC MOTION

Якщо з'являється повідомлення “Батарея пульта ДК Magic Motion розрядилася. Замініть батарею.”, замініть батарею.

Для заміни батарей відкрийте кришку відсіку для батарей, замініть батареї (1,5 В, AA), вставляючи їх із урахуванням полярності (позначки ⊕ та ⊖ всередині відсіку) і закрийте кришку відсіку. Натискаючи кнопки, спрямовуйте пульт дистанційного керування на сенсор дистанційного керування на телевізорі.

Щоб вийняти батареї, виконайте ті самі дії у зворотному порядку.

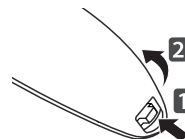

### УВАГА

- Не використовуйте одночасно старі та нові батареї, інакше можна пошкодити пульт дистанційного керування.

(Тільки UB85\*\*, UB93\*\*, UB95\*\*, UB98\*\*, UC97\*\*)

**⏻ (ЖИВЛЕННЯ)**  
Увімкнення та вимкнення живлення телевізора.

**Навігаційні кнопки**  
(вгору/донизу/ліворуч/праворуч)  
Для прокручування меню натискайте кнопки вгору, вниз, ліво або право. Якщо натиснути кнопку  $\triangle$   $\nabla$   $\triangleleft$   $\triangleright$  під час роботи із вказівником, вказівник зникне з екрана, і пульт ДК Magic працюватиме як звичайний пульт. Щоб знову відобразити вказівник на екрані, струсність пультом ДК Magic ліво-вправо.

**Ⓞ Коліщатко (OK)**  
Щоб вибрати потрібне меню, натисніть на центр диска навігації. За допомогою коліщатка можна перемикає телепередачі.

**Кольорові кнопки**  
Доступ до певних функцій у деяких меню.  
Ⓜ : червона, Ⓝ : зелена, Ⓟ : жовта, Ⓠ : синя

**⊕ ⊖**  
Регулювання рівня гучності.

**⏪ (НАЗАД)**  
Повернення до попереднього екрана.

**⏴ (Вдома)**  
Доступ до Вдома.

**📶 (ДО ТРАНСЛЯЦІЇ)**  
Перемикає між трансляцією (антена) й іншими джерелами вхідного сигналу.

**🗣️ (Розпізнавання голосу)**

**⏮ P ⏭**  
Перегляд збережених програм або каналів.

**1 2 3 / INPUT**  
Відображення екранного пульта ДК.  
\* Виклик меню універсального пульта. (залежно від моделі)  
\* Якщо натиснути й утримувати кнопку 1 2 3 / INPUT, відкриється меню, де можна вибрати зовнішній пристрій, підключений до телевізора.

**3D**  
Перегляд 3D-відео. (залежно від моделі)

**🔇 AD (Повне вимкнення звуку)**  
Повне вимкнення звуку.  
\* Натисненням і утриманням кнопки 🔇 AD можна увімкнути функцію звукового опису.

### Розпізнавання голосу

Для користування функцією розпізнавання голосу потрібне підключення мережі.

1. Натисніть кнопку розпізнавання голосу.
2. Коли зліва на екрані телевізора з'явиться вікно індикації голосу, скажіть, що ви хочете.
  - Якщо говорити надто швидко або надто повільно, розпізнавання голосу може бути неможливе.
  - Використовуйте пульт ДК Magic не далі, аніж за 10 см від обличчя.
  - Успішність розпізнавання може змінюватися залежно від особливостей конкретного користувача (голосу, вимови, інтонації чи швидкості мови) та оточення (сторонніх шумів та гучності звуку телевізора).

## Використання пульта дистанційного керування Magic Motion



- Для появи вказівника на екрані легенько струсіть пультом дистанційного керування Magic вправо та вліво чи натисніть кнопки (Вдома) . (У деяких моделях телевізорів вказівник з'явиться, коли повернути коліщатко).
- Якщо вказівник не використовувався протягом певного періоду часу або Пульт Magic знаходиться на пласкій поверхні, вказівник зникне.
- Якщо курсор переміщується некоректно, його можна переналаштувати, навівши на край екрану.
- У зв'язку з наявністю додаткових функцій батареї пульта дистанційного керування Magic розряджаються швидше, ніж звичайного пульта.

УКРАЇНСЬКА

## Реєстрація пульта дистанційного керування Magic Motion

### Реєстрація пульта дистанційного керування Magic



(Коліщатко)

Щоб користуватися пультом дистанційного керування Magic, спочатку з'єднайте його в пару з телевізором.

- 1 Вставте батареї у Пульт Magic та увімкніть телевізор.
- 2 Спрямуйте Пульт Magic на телевізор і натисніть на пульті **Коліщатко (ОК)**.

\* Якщо телевізору не вдасться зареєструвати Пульт Magic, повторіть спробу після вимкнення та увімкнення телевізора.

### Скасування реєстрації пульта дистанційного керування Magic



(НАЗАД)



(Вдома)

Щоб скасувати з'єднання пульта дистанційного керування Magic із телевізором, одночасно натисніть та утримуйте кнопки (НАЗАД) і (Вдома) протягом п'яти секунд.

\* У разі натиснення та утримання кнопки (ДО ТРАНСЛЯЦІЇ) можна відразу скасувати реєстрацію і повторно зареєструвати Пульт Magic.

## **Застереження під час використання пульта дистанційного керування Magic Motion**

- Використовуйте пульт дистанційного керування в межах максимально допустимої відстані (10 м). Якщо пульт ДК використовується на більшій відстані або якщо на шляху сигналу є перешкоди, це може призвести до втрати зв'язку.
- Втрата зв'язку може статися й через пристрої, розташовані поруч. Електричні пристрої, наприклад мікрохвильова піч або пристрій, підключений до бездротової локальної мережі, можуть створювати перешкоди, оскільки вони використовують такий самий діапазон частот (2,4 ГГц), що й пульт дистанційного керування Magic Motion.
- Після падіння чи сильного удару пульт дистанційного керування Magic Motion може зазнати пошкодження або не буде працювати належним чином.
- Під час використання пульта дистанційного керування Magic Motion слідкуйте, щоб не вдарити ним об меблі чи не травмувати людей поблизу.
- Виробник і спеціаліст зі встановлення не забезпечують засобів гарантії безпеки користувачів, оскільки цей бездротовий пристрій має здатність генерувати електромагнітне випромінювання.
- Точку доступу найкраще розташувати на відстані більше 1 метра від телевізора. Якщо точку доступу розташовано на відстані менше 1 метра від телевізора, вона може створювати частотні перешкоди для роботи пульта дистанційного керування Magic Motion.

## ВИКОРИСТАННЯ ПОСІБНИКА КОРИСТУВАЧА

Посібник користувача спрощує доступ до детальної інформації про телевізор.

- 1 Натисніть кнопку  (**Вдома**), щоб відкрити меню **Вдома**.
- 2 Виберіть пункт **Посібник користувача** і натисніть **Коліщатко (OK)**.

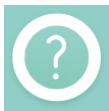
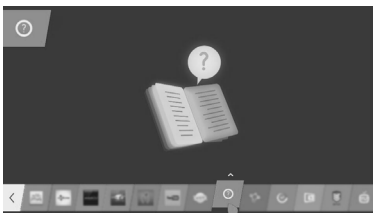

### ПРИМІТКА

- Перейти до посібника користувача можна також за допомогою кнопки  (**Довідник користувача**) на пульті дистанційного керування (залежно від моделі).

## ОБСЛУГОВУВАННЯ

### Чищення телевізора

Для забезпечення найкращої роботи пристрою та для продовження терміну його використання рекомендовано регулярно чистити телевізор.



### УВАГА

- Обов'язково спершу вимкніть телевізор, вийміть штепсель кабелю живлення з розетки та від'єднайте всі інші кабелі.
- Якщо ви не використовуєте телевізор тривалий час, вийміть штепсель кабелю живлення з розетки, щоб попередити виникнення можливих пошкоджень під час грози або стрибків напруги в електромережі.

### Екран, рамка, корпус і підставка

- Витираючи пил або незначні забруднення, використовуйте суху, чисту та м'яку ганчірку.
- Щоб усунути значніші забруднення, витирайте поверхню м'якою ганчіркою, змоченою у чистій воді або розчині м'якого миючого засобу. Після цього одразу витирайте поверхню сухою ганчіркою.



### УВАГА

- Не торкайтеся екрана, оскільки таким чином його можна пошкодити.
- Не притискайте, не тріть і не вдаряйте поверхню екрана нігтями чи гострими предметами, оскільки її можна подряпати, що призведе до спотворення зображення.
- Не використовуйте хімічні речовини, оскільки вони можуть пошкодити виріб.
- Не розпилюйте рідини на поверхню виробу. Якщо всередину телевізора потрапить вода, це може спричинити пожежу, ураження електричним струмом або пошкодження телевізора.

### Кабель живлення

Регулярно витирайте пил і бруд, що збирається на кабелі живлення.

## УСУНЕННЯ НЕСПРАВНОСТЕЙ

Проблема	Вирішення
Не вдається керувати телевізором за допомогою пульта дистанційного керування.	<ul style="list-style-type: none"> <li>Перевірте сенсор пульта дистанційного керування на виробі та спробуйте ще раз.</li> <li>Усуньте будь-які перешкоди між пультом дистанційного керування та телевізором.</li> <li>Перевірте ресурс батарей та їх належне розташування (⊕ до ⊕, ⊖ до ⊖).</li> </ul>
Немає зображення та звуку.	<ul style="list-style-type: none"> <li>Перевірте, чи вироб увімкнено.</li> <li>Перевірте під'єднання кабелю живлення до розетки на стіні.</li> <li>Перевірте, чи справна розетка, під'єднавши до неї інші пристрої.</li> </ul>
Телевізор раптово вимикається.	<ul style="list-style-type: none"> <li>Перевірте налаштування режиму управління живленням. Може відбуватись збій подачі живлення.</li> <li>Перевірте, чи увімкнено функції <b>Автом. очікування</b> (залежно від моделі) / <b>Таймер сну</b> / <b>Вимкнення живлення за таймером</b> у налаштуваннях <b>Таймери</b>.</li> <li>Якщо увімкнений телевізор не отримує сигналу, він автоматично вимкнеться через 15 хвилин бездіяльності.</li> </ul>
У разі під'єднання до роз'єму PC (HDMI / DVI) відображається повідомлення "Немає сигналу" або "Неправильний формат сигналу".	<ul style="list-style-type: none"> <li>Вимкніть і увімкніть телевізор за допомогою пульта дистанційного керування.</li> <li>Знову під'єднайте кабель HDMI.</li> <li>Перезавантажте комп'ютер з увімкненим телевізором.</li> </ul>

УКРАЇНСЬКА

## ТЕХНІЧНІ ХАРАКТЕРИСТИКИ

(лише UB85\*\*, UB93\*\*, UB95\*\*, UC97\*\*)

Технічні характеристики модуля бездротового зв'язку (LG5BW41)			
модуля бездротової локальної мережі		Bluetooth	
Стандарт	IEEE 802.11a/b/g/n	Стандарт	Bluetooth 3.0
Частотний діапазон	2400-2483,5 МГц 5150-5250 МГц 5725-5850 МГц (Не для ЕС)	Частотний діапазон	2400-2483,5 МГц
Вихідна потужність (макс.)	802.11a: 13 дБм 802.11b: 15 дБм 802.11g: 14 дБм 802.11n – 2,4 ГГц: 16 дБм 802.11n – 5 ГГц: 16 дБм	Вихідна потужність (макс.)	10 дБм або менше
<ul style="list-style-type: none"> <li>У різних країнах використовуються різні діапазони каналів. Користувач не може змінювати чи регулювати робочу частоту. Цей пристрій налаштовано відповідно до таблиці регіональних частот.</li> <li>Цей пристрій слід встановлювати і використовувати на відстані понад 20 см від тіла. Ця фраза є загальним положенням, яке слід враховувати в контексті середовища користувача.</li> </ul>			
<h1>CE 0197</h1>			

(лише UB98\*\*)

Технічні характеристики модуля бездротової локальної мережі (LGSWF41)	
Стандарт	IEEE 802.11a/b/g/n/ac
Частотний діапазон	2400-2483,5 МГц 5150-5250 МГц 5725-5850 МГц (Не для ЄС)
Вихідна потужність (макс.)	802.11a: 14.5 дБм 802.11b: 16 дБм 802.11g: 13.5 дБм 802.11n - 2,4 ГГц: 14 дБм 802.11n - 5 ГГц: 15.5 дБм 802.11ac - 5 ГГц : 16 дБм
<ul style="list-style-type: none"> <li>• У різних країнах використовуються різні діапазони каналів. Користувач не може змінювати чи регулювати робочу частоту. Цей пристрій налаштовано відповідно до таблиці регіональних частот.</li> <li>• Цей пристрій слід встановлювати і використовувати на відстані понад 20 см від тіла. Ця фраза є загальним положенням, яке слід враховувати в контексті середовища користувача.</li> </ul>	
<b>CE 0197</b> 	
Технічні характеристики модуля Bluetooth (BM-LDS401)	
Стандарт	Bluetooth 3.0
Частотний діапазон	2400 ~ 2483,5 МГц
Вихідна потужність (макс.)	10 дБм або менше



# FOYDALANISH BO'YICHA QO'LLANMA LED TV\*

\* LG LED televizorida LED yoritkichlariga ega bo'lgan LCD ekrandan foydalaniladi.

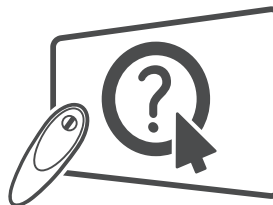

Foydalanuvchi yo'riqnomasi tugmasini bosing!

Iltimos, televizoringizdan foydalanishdan avval ushbu qo'llanmani diqqat bilan o'qib chiqing va undan keyinchalik foydalanish uchun saqlab qo'ying.



[www.lg.com](http://www.lg.com)

## MUNDARIJA

### 3 LITSENZIYALAR

### 3 OCHIQ MANBALI DASTURIY TA'MINOT HAQIDA BILDIRISHNOMA

### 3 TASHQI BOSHQARISH QURILMASINI O'RNPATISH

### 4 XAVFSIZLIK TEXNIKASI BO'YICHA KO'RSATMALAR

- 11 - 3D tasvirlarni ko'rish (Faqat 3D rususlar uchun)

### 13 O'RNPATISH TARTIBI

### 13 QUTINI OCHISH VA UNI BO'SHATISH

- 13 Qadoq qutisidan bo'shatish  
 17 Alohida xarid  
 18 Qismlar va tugmalar  
 20 - Joystik tugmasidan foydalanish  
 21 Televizorni ko'tarish va siljitish  
 21 Stol ustiga o'rnatish  
 23 Devorga o'rnatish  
 24 Sehrli dinamik  
 25 O'rnatilgan kameradan foydalanish  
 26 - O'rnatilgan kamerani tayyorlash  
 26 - O'rnatilgan kamera qismlarning nomi  
 26 - Kameraning suratga olish diapazonini tekshirish

### 27 MASOFADAN BOSHQARISH PULTI

### 29 SEHRLI MASOFADAN BOSHQARISH PULTI FUNKSIYALARI

- 30 Sehrli masofadan boshqarish pultini ro'yxatdan o'tkazish  
 30 Sehrli masofadan boshqarish Sehrli foydalanish  
 31 Sehrli masofadan boshqarish pultidan foydalanish vaqtida ko'rinishi kerak bo'lgan ehtiyot choralari

### 32 FOYDALANUVCHI YO'RRIQNOMASIDAN FOYDALANISH

### 32 TEXNIK TA'MIRLASH

- 32 Televizorni tozalash  
 32 - Ekran, rama, korpus va peshtaxta  
 32 - Quvvat manbaiga ulash shnuri

### 33 NOSOZLIK LARNI BARTARAF QILISH

### 33 TEXNIK XUSUSIYATLARI



#### DIQQAT

- Agar siz ogohlantirishni e'tiborga olmasangiz, jiddiy jarohat olishingiz mumkin yoki halokat yoki o'lim xavfi ehtimoli mavjud bo'lishi mumkin.



#### EHTIYOT BO'LING

- Agar siz ogohlantiruvchi xabarni e'tiborga olmasangiz, biroq jarohatlanishingiz yoki mahsulotga zarar yetishi mumkin.



#### ESLATMA

- Eslatma sizga mahsulotni tushunish va undan xavfsiz ravishda foydalanishga yordam beradi. Iltimos, ushbu mahsulotdan foydalanishdan avval ushbu eslatmani diqqat bilan o'qib chiqing.

## LITSENZIYALAR

Qo'shimcha litsenziyalar rusumga qarab farq qilishi mumkin. Qo'shimcha ma'lumotlar uchun [www.lg.com](http://www.lg.com) sahifasiga tashrif buyuring.



## OCHIQ MANBALI DASTURIY TA'MINOT HAQIDA BILDIRISHNOMA

GPL, LGPL, MPL va boshqa ochiq kodli litsenziyalari asosida ushbu mahsulotda mavjud bo'lgan ochiq kodni olish uchun <http://opensource.lge.com> sahifasiga tashrif buyuring.

Ochiq turdagi kodlarga qo'shimcha ravishda barcha tegishli litsenziya shartlari, kafolatlarning rad qilinishlari va mualliflik huquqlari to'g'risidagi bildirishnomalarni ham yuklab olish mumkin.

LG Elektroniks [opensource@lge.com](mailto:opensource@lge.com) manziliga elektron pochta so'rovi berilgan hollarda yetkazib berish xarajatlari (jumladan media, jo'natish va qayta ishlash xarajatlarini) qoplovchi to'lov evaziga CD-ROM-da ochiq turdagi kodlarni ham yetkazib beradi. Ushbu taklif siz ushbu mahsulotni xarid qilgan sanadan boshlab 3 (uch) yil muddatga amal qiladi.

## TASHQI BOSHQARISH QURILMASINI O'RNATISH

Tashqi boshqarish qurilmasini o'rnatish to'g'risida ma'lumot olish uchun [www.lg.com](http://www.lg.com) sahifasiga tashrif buyuring.

## XAVFSIZLIK TEXNIKASI BO'YICHA KO'RSATMALAR

Itimos, mahsulotdan foydalanishdan avval ushbu xavfsizlik ehtiyot choralarini diqqat bilan o'qib chiqing.



### ! DIQQAT



- Televizor va/yoki masofadan boshqarish pultini quyidagi muhitlarda qoldirmang:
  - To'g'ridan-to'g'ri quyosh nurlari tushadigan joyda
  - Namlik yuqori bo'lgan joylar, masalan, hammomda
  - Issiqlik manbalari, masalan, pechlar va boshqa issiqlik hosil qiluvchi qurilmalar yaqinida
  - Oshxona pechtaxtalari yoki namlantirgichlar yaqiniga, bu yerda ular osongina bug' yoki moy ta'sirida qolishlari mumkin.
  - Yomg'ir yoki shamol mavjud joylarda
  - Vaza singari suv idishlari yaqinida

Aks holda bu yong'in, elektr toki urishi, texnik nosozlik yoki mahsulot deformatsiyasiga olib kelishi mumkin.



- Mahsulotni changlar ta'siriga uchrashi mumkin bo'lgan joylarga qo'ymang. Bu yong'in xavfini keltirib chiqarishi mumkin.



- Elektr tarmog'iga ulash shnuri vilkasi bu televizorni o'zgaruvchan tok tarmog'iga ulovchi/tarmog'idan uzuvchi qurilmadir. Televizor foydalanishda bo'lgan vaqtda ushbu vilka mustahkam ulangan va ishlaydigan holatda bo'lishi kerak.



- Elektr manbaiga ulash vilkasiga nam qo'llaringiz bilan tegmang. Bundan tashqari, agar kabel kontaktlari ho'l yoki chang bilan qoplangan bo'lsa, vilkani to'liq quriting yoki changlarni artib tashlang. Ortiqcha namlik tufayli sizni elektr toki urishi mumkin.



- Elektr tarmog'iga ulash kabelining yerga mahkamlangan mos rozetkaga ulanganligiga ishonch hosil qiling. (Yerga mahkamlash talab qilinmaydigan qurilmalardan tashqari). Aks holda sizni elektr toki urishi yoki shikastlanishingiz mumkin.



- Elektr tarmog'iga ulash kabeli vilkasini devordagi rozetkaga to'liq kiriting, aks holda rozetkaga mustahkam biriktirilmagan hollarda olov uchqunlari chiqishi mumkin.



- Quvvat manbaiga ulash shnurining isitgich kabi issiq buyumlarga tegib turmaganligiga ishonch hosil qiling. Aks holda bu yong'in yoki elektr toki urishi xavfini keltirib chiqarishi mumkin.



- Elektr manbaiga ulash kabellarining ustiga og'ir jismlarni yoki mahsulotning o'zini qo'ymang. Aks holda bu yong'in yoki elektr toki urishiga olib kelishi mumkin.



- Yomg'irning sizib kirishining oldini olish uchun antenna kabelini bino ichi va tashqarisida buking. Aks holda bu mahsulot ichiga suvning oqib kirishiga sabab bo'lishi va elektr toki urishiga olib kelishi mumkin.



- Televizorni devorga o'rnatishda elektr toki urishi/yong'in chiqishi havfi kelib chiqmasligi uchun uning mustahkam o'rnatilganligi va televizorning orqa tarafidagi kabellarning izolyatsiyalanligiga ishonch hosil qiling.

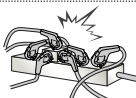

- Ko'p tirqishli rozetkaga haddan tashqari ko'p elektr qurilmalarini ulamang. Aks holda ortiqcha qizib ketish oqibatida yong'in xavfi kelib chiqishi mumkin.



- Tashqi qurilmalarni ulaganda mahsulotning ag'darilib ketishiga yoki tushib ketishiga yo'l qo'ymang. Aks holda jarohatlanishingiz yoki mahsulotga zarar yetishi mumkin.



- Namlanishdan himoyalovchi yoki vinil qadoqni bolalarning qo'llari yetmaydigan joyda saqlang. Namlanishga qarshi material yutib yuborilganda hayot uchun xavflidir. Bilmasdan yutib yuborilgan hollarda bemorni qayt qilishga majbur qiling va eng yaqin joylashgan shifoxonaga olib boring. Bundan tashqari, vinil qadoq ashyosi bo'g'ilishga olib kelishi mumkin. Uni bolalarning qo'llari yetmaydigan joyda saqlang.



- Farzandlaringizning televizorga osilib yoki tirmashib chiqishlariga yo'l qo'ymang. Aks holda televizor ag'darilishi va jiddiy jarohat yetkazishi mumkin.



- Yosh bolalar batareyalarni yutib yubormasliklariga ishonch hosil qilish uchun yaroqsiz batareyalarni ahatga tashlang. Iltimos, bola batareyani yutib yuborgan hollarda darhol shifokor huzuriga boring.



- Elektr manbaiga ulash kabeli vilkasi devordagi kirish joyiga ulangan hollarda u va devordagi rozetka orasiga metall buyumlar/o'tkazgichlarni (masalan, ovqatlanish uchun metal cho'p/ oshxonada asboblari/otvortka kabilarni) qo'ymang. Bundan tashqari, elektr manbaiga ulash kabeliga uni devordagi rozetkaga ulagandan so'ng darhol tegmang. Aks holda elektr toki zarbiga uchrashingiz mumkin. (Rusumga qarab)



- Yonuvchan moddalarni mahsulot yaqiniga qo'ymang yoki saqlamang. Yonuvchan moddalar bilan ehtiyotsiz munosabatda bo'lish yonish, portlash yoki yong'in chiqish xavfini keltirib chiqarishi mumkin.



- Tanga, soch to'g'nag'ichi, tayoqcha yoki sim kabi metal buyumlar yoki qog'oz va gugurt kabi yonuvchan buyumlarning mahsulot ustiga tushib ketishiga yo'l qo'ymang. Bolalar alohida e'tibor qaratilishi lozim. Elektr toki urishi, yong'in yoki shikastlanish sodir bo'lishi mumkin. Agar begona buyumlar mahsulot ustiga tushib ketsa, quvvat manbaidan uzing va xizmat ko'rsatish bo'limiga murojaat qiling.



- Mahsulotga suv sachratmang yoki yonuvchan moddalar (erituvchi yoki benzin) bilan ishqalab bilan artmang. Yong'in yoki elektr toki urishi halokati sodir bo'lishi mumkin.



- Ushbu jihozga hech qanday ta'sir, zarbaning bo'lishiga yoki ustiga buyumlarning tushib ketishiga yo'l qo'ymang hamda ekran ustiga hech narsani tashlamang. O'zingiz jarohatlanishingiz yoki mahsulotga zarar yetishi mumkin.



- Momaqaldiroq yoki chaqmoq vaqtida mahsulot yoki antennaga tegmang.



- Gaz chiqishi sodir bo'lgan hollarda devordagi rozetkaga tegmang, oynalarni oching va xonani shamollating. Uchqun orqali yong'in yoki portlash sodir bo'lishi mumkin.



- Mahsulotni o'zingiz bilganicha qismlarga ajratmang, ta'mirlamang yoki o'zgartirmang. Yong'in yoki elektr toki urishi ko'ngilsiz hodisasi sodir bo'lishi mumkin. Tekshirish, kalibratsiya qilish yoki ta'mirlash uchun xizmat ko'rsatish bo'limiga murojaat qiling.



- Quyidagilardan birortasi sodir bo'lgan hollarda mahsulotni darhol elektr tarmog'idan uzing va mahalliy xizmat ko'rsatish bo'limiga murojaat qiling.
  - Mahsulot zarba ta'sirida qolganda
  - Mahsulotga zarar yetganda
  - Mahsulotdan tutun yoki notabiiy hid chiqqanda
  - Mahsulot tutun yoki notabiiy hid chqqanda

Aks holda bu yong'in yoki elektr toki urishiga olib kelishi mumkin.



- Agar televizordan uzoq muddat foydalanishni rejalashtirmasangiz, o'zgaruvchan tok tarmog'i rozetkasidan uzib qo'ying. Changlarning to'planishi yong'in xavfini keltirib chiqarishi va izolyatsiyaning yemirilishi elektr tokining ortiqcha sarfiga, zarbiga va yong'inga olib kelishi mumkin.



- Jihozga suyuqliklar tomib turmasligi yoki sachramasligi hamda vaza singari suyuqlik bilan to'ldirilgan buyumlar jihoz ustiga qo'yilmasligi kerak.

- Agar ushbu mahsulot moy yoki moyli tuman ta'siriga uchrashi mumkin bo'lsa, uni devorga o'rnatmang. Bu mahsulotni buzishi va uning tushib ketishiga sabab bo'lishi mumkin.



## EHTIYOT BO'LING



- Mahsulotni radio to'lqinlar ta'siri yo'q joylarga o'rnatmang.



- Antenna tushib ketgan hollarda uning elektr simlari ustiga tushishi oldini olish uchun tashqi antenna va elektr simlari orasida yetarlicha masofa bo'lishi kerak. Bu elektr toki urishiga olib kelishi mumkin.



- Mahsulotni mustahkam bo'lmagan tokcha yoki qiya yuzalar kabi joylarga o'rnatmang. Shuningdek, tebranish mavjud joylarga yoki mahsulotni mustahkam o'rnatish imkoni bo'lmagan joylarga ham o'rnatishdan saqlanang. Aks holda mahsulot tushib ketishi yoki ag'darilib ketishi, bu esa o'z navbatida mahsulotga shikast yetishiga yoki shaxsiy zarar xavfiga olib kelishi mumkin.

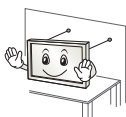

- Agar siz televizorni tayanchga o'rnatmoqchi bo'lsangiz, mahsulotning ag'darilib ketishi oldini olish bo'yicha choralar ko'rishingiz kerak bo'ladi. Aks holda televizor tushib ketishi, bu esa shaxsiy zarar xavfiga olib kelishi mumkin.

- Agar siz mahsulotni devorga o'rnatmoqchi bo'lsangiz, VESA (Videoelektronikasi Standartlashtirish Uyushmasi) standartiga mos keladigan o'rnatish moslamasini (ixtiyoriy qismlarni) mahsulotning orqa tarafiga mahkamlang. Televizorni devorga mahkamlangan tayanchdan (ixtiyoriy qismlardan) foydalangan holda o'rnatishda uning tushib ketmasligi uchun mustahkam qotiring.

- Faqat ishlab chiqaruvchi tomonidan tavsiya etilgan qo'shimcha qism va qurilmalardangina foydalaning.



- Antennani o'rnatishda malakali xizmat ko'rsatuvchi texnik xodim bilan maslahatlashing. Malakali texnik tomonidan o'rnatilmagan hollarda yong'in yoki elektr toki zarbi havfi yuzaga kelishi mumkin.

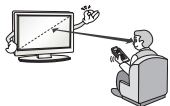

- Biz televizor ko'rganingizda ekran diagonali o'lchamining 2 barobaridan 7 barobarigacha bo'lgan masofa saqlashingizni tavsiya qilamiz. Televizorni uzoq vaqt davomida ko'rish ko'zning xiralashishiga olib kelishi mumkin.

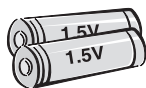

- Batareyaning faqat maxsus turidan foydalaning. Aks holda masofadan boshqarish pultiga shikast yetkazishi mumkin.

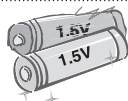

- Yangi batareyalarni eski batareyalar bilan aralash o'rnatmang. Bu batareyalarning qizishi va oqishiga sabab bo'lishi haddan ziyod qizib ketishi va natijada oqishiga olib kelishi mumkin.

- Batareyalarni ortiqcha issiqlik ta'sirida qoldirmaslik lozim. Masalan, to'g'ridan-to'g'ri tushadigan quyosh nurlari, ochiq otashgoh va elektr isitgichlardan uzoqroq saqlang.

- Zaryadlovchi qurilmaga zaryadlanmaydigan batareyalarni joylashtirmang.



- Masofadan boshqarish pulti va uning sensori orasida to'siqlarning yo'qligiga ishonch hosil qiling.



- Tashqi/ichki yoritgichlar, quyosh nurlari, fluoressent yoritgichlar tufayli masofadan boshqarish pulti signaliga qarshi to'siqlar hosil bo'lishi mumkin. Agar bunday holat sodir bo'lsa, yoritgichni o'chiring yoki ko'rish sohasini qorong'ilashtiring.

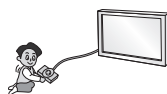

- Video o'yinlar pristavkasi kabi tashqi qurilmalarni ulaganda bog'lovchi kabellarning yetarli darajada uzunligiga ishonch hosil qiling. Aks holda mahsulot tushib ketishi, bu esa, shaxsiy zarar xavfiga yoki mahsulotga zarar yetishiga olib kelishi mumkin.



- Elektr manbaiga ulash shnurini rozetkaga ulash yoki rozetkadan uzish orqali mahsulotni yoqmaq/o'chirmang. (Vilkadan yoqish va o'chirish vositasi sifatida foydalanmang). Aks holda bu mexanik nosozlikka yoki elektr toki urishiga olib kelishi mumkin.

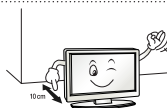

- Mahsulotning haddan ziyod qizib ketishining oldini olish uchun quyidagi o'rnatish bo'yicha ko'rsatmalarga amal qiling.

- Mahsulot va devor orasidagi masofa kamida 10 sm bo'lishi kerak.
- Mahsulotni havo aylanmasi yo'q joylarga (masalan, kitob javoni yoki devoriy shkafga) o'rnatmang.
- Mahsulotni gilam yoki divan yostig'iga o'rnatmang.
- Havo aylanish tirqishining dasturxon yoki parda bilan to'silib qolmaganligiga ishonch hosil qiling.

Aks holda bu yong'in chiqishiga olib kelishi mumkin.

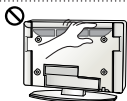

- Uzoq vaqt davomida televizor ko'rish vaqtida havo aylanish tirqishlariga tegib ketmaslikka e'tibor bering, chunki havo aylanish tirqishlari issiq bo'lishi mumkin. Bu mahsulotning ishlashi yoki ishlash samaradorligiga ta'sir ko'rsatmaydi.

- Qurilma shnurini vaqti-vaqti bilan tekshirib boring va agar unda nosozlik yoki eskilik alomatlari paydo bo'lsa, uni rozetkadan uzing, qurilmadan foydalanishni to'xtating va vakolatli texnik xodim yordamida shnurni xuddi shunday yangi shnur bilan almashtiring.



- Vilka kontaktlari yoki rozetkada chang to'planishiga yo'l qo'ymang. Bu yong'in xavfini keltirib chiqarishi mumkin.

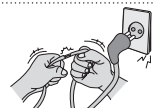

- Quvvat manbaiga ulash shnurini bukish, ezish, eshikka qisib qo'yish yoki ustidan yurish kabi jismoniy yoki mexanik ta'sirlardan himoya qiling. Vilkalar, rozetkalar va qurilmaga shnur ulangan nuqtalarga alohida e'tibor bering.



- Panelni qo'l yoki tirnoq, qalam yoki ruchka kabi o'tkir narsalar bilan qattiq bosmang yoki uning ustini tirnamang, chunki bu ekranga zarar yetishiga olib kelishi mumkin.



- Uzoq vaqt davomida ekranga tegib turish yoki barmog'ingiz/barmoqlaringizni uning ustiga qo'yib turishdan saqlaning. Aks holda bunday qilish ekranning vaqтинchalik yoki butunlay buzilishiga yoki tasvirlarning noto'g'ri namoyishiga olib kelishi mumkin.



- Mahsulot yoki uning qismlarini tozalaganda avval uni elektr tarmog'idan uzib va yumshoq latta bilan artir. Ortiqcha kuch ishlatish tiralishlarning hosil bo'lishi yoki asl rangining yo'qolishiga olib kelishi mumkin. Suv bilan tozalamang yoki ho'l latta bilan artmang. Hech qachon oyna tozalovchilar, avtomobillar uchun yoki sanoatda qo'llaniladigan yaltiratuvcilar, abraziv materiallar yoki mum, yoqilg'i, spirt kabilardan foydalanmang; bular mahsulot va uning paneliga zarar yetkazishi mumkin. Aks holda bu yong'in chiqishi, elektr toki urishi yoki mahsulotga zarar yetishi (deformatsiyalanishi, chirishi)ga sabab bo'lishi mumkin.

- Ushbu qurilma devordagi o'zgaruvchan tok rozetkasiga ulangan holda bo'lar ekan, hattoki siz ushbu qurilmani YOQISH VA O'CHIRISH MOSLAMASIdan o'chirganingizda ham u quvvat manbaidan uzilmaydi.



- Kabelni rozetkadan uzishda vilkani ushlang va vilkadan tortgan holda uni rozetkadan sug'urib oling. Quvvat manbaiga ulash shnurini rozetkadan uzish uchun shnurdan tortmang, chunki bu xavfli bo'lishi mumkin.



- Mahsulotni siljitishda avval uning o'chirilganligiga ishonch hosil qiling. Keyin elektr tarmog'iga ulash kabellari, antenna kabellari va barcha ulovchi kabellarni uzib. **Televizor** yoki quvvat manbaiga ulash shnuriga zarar yetishi mumkin, bu esa yong'in chiqishi xavfini vujudga keltirishi yoki elektr toki urishiga olib kelishi mumkin.



- Mahsulotni siljitish yoki qadoq qutisidan bo'shatishda juft bo'lib ishlang, **chunki mahsulot og'ir**. Aks holda bu shikastlanishga olib kelishi mumkin.



- Mahsulotning ichki qismlarini tozalash uchun yiliga bir marta xizmat ko'rsatish bo'limiga murojaat qiling. Yig'ilgan changlar mexanik nosozliklarga olib kelishi mumkin.



- Barcha turdagi xizmat uchun malakali xizmat ko'rsatuvchi xodimlarga murojaat qiling. Jihoz biror tarzda nosoz holatga kelgan, masalan, elektr tarmog'iga ulash shnuri yoki vilkasiga zarar yetgan, jihaz ustiga suyuqlik to'kilgan yoki buyumlar tushib ketgan, jihaz yomg'ir yoki namlikda qolgan, yaxshi ishlamayotgan yoki tushirib yuborilgan hollarda texnik xizmat ko'rsatish talab qilinadi.



- Agar mahsulotga tegilganda sovuqdek tuyulsa, u yoqilganda ozgina miltillash bo'lishi mumkin. Bu tabiiy holdir, mahsulotda hech qanday muammo mavjud emas.



- Panel ikki milliondan olti milliongacha bo'lgan piksellardan iborat bo'lgan yuqori texnologiyali displey mahsulotidir. Siz panelda o'lchami 1 ppm bo'lgan kichkina qora nuqtalarni va/yoki yorqin rangdagi (qizil, ko'k yoki yashil) nuqtalarni ko'rishingiz mumkin. Bu mahsulotning noto'g'ri ishlayotganligini bildirmaydi va ishlash samaradorligiga va mahsulot ishonchligiga ta'sir ko'rsatmaydi. Ushbu hodisa boshqalarning mahsulotlarida ham sodir bo'lishi mumkin va buning uchun ular almashtirib yoki xarajatlar qoplab berilmaydi.



- Ko'rish burchagiga qarab (chap/o'ng/yuqori/past) paneldagi ravshanlik va ranglar farq qilishi mumkin. Bu hodisa panelning o'ziga xos xususiyatlari tufayli sodir bo'ladi. Bu ishlash samaradorligi bilan bog'liq emas va uning noto'g'ri ishlayotganligini anglatmaydi.

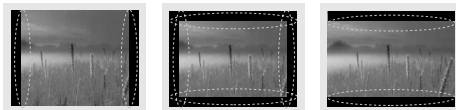

- Harakatsiz tasvirlarni uzoq vaqt davomida aks ettirish (masalan, kanal logotipi, ekran menyusi, video o'yinlardagi sahnalarni aks ettirish) qoldiq tasvir sifatida mashhur bo'lgan tasvirning saqlanishi natijasida ekranning shikastlanishiga olib kelishi mumkin. Kafolat qoldiq tasvir oqibatida mahsulotning shikastlanishini qamrab olmaydi. Televizoringiz ekranida uzoq vaqt davomida (LCD uchun 2 soatdan ko'proq, Plazma uchun 1 soatdan ko'proq) harakatsiz tasvirning namoyish qilinishiga yo'l qo'ymang. Yana siz 4:3 nisbatda uzoq vaqt davomida televizor ko'rgan hollarda ham panel chetlarida qoldiq tasvirlar hosil bo'lishi mumkin. Ushbu hodisa boshqalarning mahsulotlarida ham sodir bo'lishi mumkin va buning uchun ular almashtirib yoki qoplab berilmaydi.

- **Hosil qilingan ovoz**

“Qarsillovchi” shovqin: Televizor ko'rish yoki o'chirish vaqtida chiqadigan qarsillovchi shovqin harorat va namlik tufayli plastik materiallarining qisqarishi orqali hosil qilinadi. Bu harorat natijasida deformatsiyalanish talab qilinadigan mahsulotlar uchun tabiiy hol hisoblanadi. Elektr zanjirining guvillashi/panelning g'o'ng'illashi: Mahsulotni ishlatish uchun katta miqdordagi elektr toki bilan ta'minlovchi yuqori tezlikda o'zgaruvchi zanjir tomonidan sezilarsiz shovqin hosil qilinadi. U mahsulot turiga bog'liq. Ushbu hosil qilingan ovoz mahsulotning ishlash samaradorligiga va uning ishonchligiga ta'sir ko'rsatmaydi.

- TV yonida yuqori voltli elektr mahsulotlaridan foydalanmang (masalan, elektr chivin tutqich). Bu mahsulotning noto'g'ri ishlashiga olib kelishi mumkin.

### 3D tasvirlarni ko'rish (Faqat 3D rusumlar uchun)



#### OGOHLANTIRUV

##### Ko'rish muhiti

- Ko'rish vaqti
  - 3D mazmumni ko'rganda har soatda 5-15 daqiqa tanaffus qiling. 3D mazmumni uzoq vaqt davomida ko'rish bosh og'rish, bosh aylanishi, ortiqcha charchoq yoki ko'zlarning toliqishiga olib kelishi mumkin.

##### Yorug'likka sezgirlik yoki surunkali xastalik bilan og'riganlar

- Ayrim foydalanuvchilar miltillovchi yorug'lik yoki 3D mazmundagi o'zgacha ta'sirga uchraganlarida xastalik xuruji yoki boshqa nojo'ya ta'sirga uchrashlari mumkin.
- Ko'nglingiz ayniyotgan bo'lsa, homilador bo'lsangiz va/yoki epilepsiya, yurak urishining buzilishi, qon bosimi xastaliklari kabi surunkali xastaliklar bilan kasallangan bo'lsangiz, 3D videolarni ko'rmang.
- Stereo ko'rlik yoki stereo anomaliyadan aziyat chekuvchilarga 3D mazmun tavsiya qilinmaydi. Tasvirlarning ikkilanishi yoki noqulayliklarni his qilishlari mumkin.
- Agar sizda g'ilaylik, ambliopiya (ko'rish qobiliyatining kuchsizligi) yoki astigmatizm mavjud bo'lsa, sizda ranglarning darajasini sezish bo'yicha muammolar bo'lishi va tasvirlarning ikkita ko'rinishi tufayli tez charchashingiz mumkin. O'rta yoshdagi odamga nisbatan tez-tez tanaffus qilish tavsiya qilinadi.
- Agar sizning o'ng va chap ko'zlaringizning ko'rish qobiliyatlari har xil bo'lsa, 3D tarkibni ko'rishdan avval ko'rish qobiliyatingizni tekshirtiring.

##### 3D mazmumni ko'rishni to'xtatishni yoki bunday kontentlarni ko'rmaslikni talab qiluvchi alomatlar

- Uyuqsizlik, ko'p ishlash yoki spirtli ichimlik iste'mol qilish tufayli charchoqni his qilgan vaqtlaringizda 3D mazmumni ko'rmang.
- Bunday belgilar paydo bo'lgan vaqtlarda 3D mazmumni ko'rishni to'xtating va ushbu belgilar yetarlicha kamayguncha dam oling.
  - Bunday belgilar to'xtovsiz ravishda paydo bo'lgan hollarda shifokor bilan maslahatlashing. Bunday belgilarga bosh og'rig'i, ko'z soqqasining og'rish, bosh aylanishi, ko'ngil aynishi, yurakning tez urishi, tasvirning chaplanishi, noqulaylikni his qilish, tasvirlarning ikkita ko'rinishi, ko'rishning noqulayligi yoki charchoq kabilar kiradi.



## EHTIYOT BO'LING

### Ko'rish muhiti

- Ko'rish masofasi
  - 3D mazmuni ko'rayotganda ekran diagonali uzunligidan kamida ikki barobar ko'p masofani saqlang. 3D mazmuni ko'rayotganda o'zingizni noqulay his qilsangiz, televizordan yanada uzoqlashing.

### Ko'rish yoshi

- Go'daklar/Bolalar
  - 6 yoshdan kichik bo'lgan bolalar tomonidan 3D mazmundan foydalanish/3D mazmuni ko'rish taqiqlanadi.
  - 10 yoshdan kichik bolalarda ortiqcha ta'sirlanish va ortiqcha hayajonlanish sodir bo'lishi mumkin, chunki ularda ko'rish tizimining rivojlanish bosqichi tugallanmagan bo'ladi (masalan: ekranga tegish yoki uning ustiga sakrashga bo'lgan urinish). 3D mazmuni ko'rayotgan bolalarni maxsus nazorat qilish va ularga alohida e'tibor berish talab qilinadi.
  - Bolalarda 3D tasvirlarning ko'proq darajadagi binokulyar nomunofiqlik sodir bo'ladi, chunki ularda ko'zlar orasidagi masofa kattalarnikiga qaraganda qisqaroqdir. Shuning uchun ular kattalarga nisbatan bir xil 3D tasvirni ko'proq darajada stereoskopik ahamiyat bilan qabul qiladilar.
- O'smirlar
  - Yoshi 19 dan kichikroq bo'lgan o'smirlar 3D mazmundagi yorug'likdan ta'sirlanish tufayli ortiqcha sezgirlikni namoyish qilishlari mumkin. Ularga charchagan vaqtlarida 3D mazmuni uzoq vaqt davomida ko'rishdan o'zlarini tiyishlarini maslahat bering.
- Keksalar
  - Kexsa yoshdagilar yoshlarga nisbatan kamroq darajadagi 3D effektlarni qabul qilishlari mumkin. Televizorga tavsiya qilingan masofaga qaraganda yaqinroq o'tirmang.

### 3D ko'zoynaklaridan foydalanishdagi ehtiyot choralari

- Albatta LG 3D ko'zoynaklardan foydalaning. Aks holda 3D videolarni to'g'ri ko'rolmasligingiz mumkin.
- O'zingizning oddiy ko'zoynaklaringiz, quyosh nurlaridan himoyalovchi ko'zoynaklar yoki himoya ko'zoynaklari o'rnida 3D ko'zoynaklardan foydalanmang.
- O'zgartirilgan 3D ko'zoynaklardan foydalanish ko'zlarning toliqishi yoki tasvir buzilishiga olib kelishi mumkin.
- 3D ko'zoynaklaringizni haddan tashqari past yoki yuqori haroratlarda saqlamang. Bu deformatsiyaga olib kelishi mumkin.
- 3D ko'zoynaklar nozik va osongina tiraladi. Linzalarni artganda doimo yumshoq, toza lattadan foydalaning. 3D ko'zoynaklarning linzalarini o'tkir narsalar bilan tirmamang yoki kimyoviy moddalar bilan tozalamang/artmang.

**! ESLATMA**

- Ko'rsatilgan tasvir televizoringizdagidan farqlanishi mumkin.
- Televizoringizdagi OSD (display ekrani) ushbu qo'llanmada ko'rsatilganidan biroz farq qilishi mumkin.
- Mavjud menyular va parametrlar kirish manbasi yoki siz foydalanayotgan mahsulot rusumingizdagidan farq qilishi mumkin.
- Kelajakda ushbu televizorga yangi funksiyalar qo'shilishi mumkin.
- Elektr quvvati iste'molini kamaytirish uchun ushbu televizor kutish rejimiga qo'yilishi mumkin. Agar televizor ma'lum vaqt ko'rilmasa, u o'chirib qo'yilishi kerak, chunki bu quvvat iste'molini kamaytiradi.
- Tasvirning ravshanlik darajasi kamaytirilsa, foydalanish vaqtidagi quvvat iste'moli anchagina kamaytirilishi mumkin va bu umumiy foydalanish xarajatlarini kamaytiradi.

**O'RNATISH TARTIBI**

- 1 Paketni oching va barcha yordamchi qurilmalarning mavjudligiga ishonch hosil qiling.
- 2 Tayanchni televizorga biriktiring.
- 3 Tashqi qurilmani televizorga ulang.
- 4 Tarmoq ulanishining mavjudligiga ishonch hosil qiling.

Siz televizorning tarmoq funksiyalaridan faqat tarmoq ulanishi o'rnatilgan hollardagina foydalana olasiz.

\* Agar TV zavoddan jo'natilgandan keyin birinchi marta yoqilsa, mavjud o'rnatilishi bir oz vaqtni olishi mumkin.

**QUTINI OCHISH VA UNI BO'SHATISH****Qadoq qutisidan bo'shatish**

Mahsulot qutisi ichida quyidagilarning mavjudligini tekshiring. Agar birorta yordamchi qurilma mavjud bo'lmasa, mahsulotingizni xarid qilgan mahalliy dileringizga murojaat qiling.

Ushbu qo'llanmadagi suratlar haqiqiy mahsulot va buyumdan farq qilishi mumkin.

**! EHTIYOT BO'LING**

- Xavfsizlik va mahsulotning xizmat ko'rsatish davomiyligini kafolatlash uchun tavsiya qilinmagan buyumlardan foydalanmang.
- Tavsiya qilinmagan buyumlardan foydalanish orqali yetkazilgan har qanday zarar yoki shikastlanishlar ishlab chiqaruvchi kafolati bilan orqali qoplanmaydi.
- Ayrim rusumlarning ekraniga yupqa parda yopishtirilgan bo'lib, ushbu parda olib tashlanmasligi kerak.

**! ESLATMA**

- Mahsulotingiz bilan yetkazib beriladigan buyumlar rusumga bog'liq ravishda turlicha bo'lishi mumkin.
- Mahsulot xususiyatlari yoki ushbu qo'llanma mazmuni mahsulot funksiyalarining yangilanishi tufayli avvaldan ogohlantirishsiz o'zgartirilishi mumkin.
- Eng maqbul darajada ulanish uchun HDMI kabellari va USB qurilmalari qalinligi 10 mmdan, kengligi 18 mmdan kamroq bo'lgan uyachalarga ega bo'lishlari kerak. USB kabeli yoki USB xotira kartasi televizoringizdagi USB portiga mos kelmagan hollarda USB 2.0 ni qo'llab-quvvatlovchi uzaytirma kabeldan foydalaning.

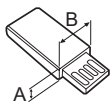
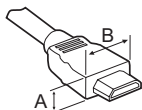

\*A ≅ 10 mm

\*B ≅ 18 mm

**! ESLATMA**

**Temir o'zakdan foydalanish (Rusumga qarab farqlanishi mumkin)**

- LAN kabelidagi elektromagnit xalaqitlarni kamaytirish uchun temir o'zakdan foydalaning. LAN kabelini temir o'zakka bir marta o'rang. Temir o'zakni TVga yaqinroq joyga qo'ying.



[Temir o'zakning kesishgan bo'limi]

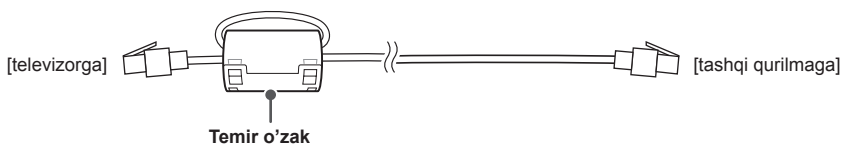

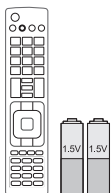

**Masofadan boshqarish pulti va batareyalar (AAA)**

(Rusumga qarab farqlanishi mumkin)  
Masofadan boshqarish pulti barcha sotish bozorlarida mahsulot bilan birga berilmaydi.  
(27, 28-sahifaga qarang)

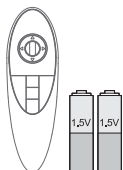

**Sehrli masofadan boshqarish pulti, batareyalar (AA)**

(Faqat UB85\*\*, UB93\*\*, UB95\*\*, UB98\*\*, UC97\*\*)  
(29-sahifaga qarang)



**Foydalanuvchi yo'riqnomasi**



**Quyidagi teg**  
(Rusumga qarab farqlanishi mumkin)



**Quvvat manbaiga ulash shnuri**

(Rusumga qarab farqlanishi mumkin)

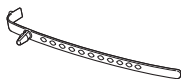

**Kabel ushlagichi**

(Rusumga qarab farqlanishi mumkin)  
(A-8, A-9-sahifaga qarang)



**Kino 3D ko'zoynaklari**

3D ko'zoynaklarining soni model yoki mam-lakatga bog'liq ravishda farq qilishi mumkin.  
(Faqat UB85\*\*, UB95\*\*, UB98\*\*, UC97\*\*)

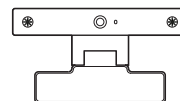

**Video qo'ng'iroq kamerasi**

(Rusumga qarab farqlanishi mumkin)

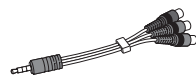

**Komponent gender kabeli**

(A-18-sahifaga qarang)

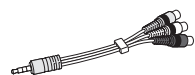

**Kompozit gender kabeli**

(A-18, A-20-sahifaga qarang)



**Scart gender kabeli**

(Rusumga qarab farqlanishi mumkin)  
(A-29-sahifaga qarang)

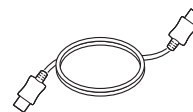

**HDMI kabeli**

(Rusumga qarab farqlanishi mumkin)  
(A-12-sahifaga qarang)



**Peshtaxta korpusi / Peshtaxta asosi**

(Faqat UB85\*\*-ZA, UB93\*\*, UB95\*\*-ZA)  
(A-3-sahifaga qarang)



**Peshtaxta korpusi / Peshtaxta asosi**

(Faqat UB85\*\*-ZD, UB95\*\*-ZB)  
(A-4-sahifaga qarang)

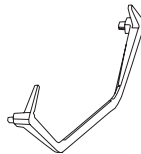

**Peshtaxta asosi**

(Faqat 65/79/84UB98\*\*)  
(A-5-sahifaga qarang)

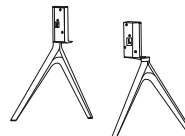

**Peshtaxta asosi**

(Faqat 98UB98\*\*)  
(A-7-sahifaga qarang)

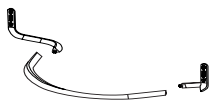

**Peshtaxta korpusi / Peshtaxta asosi**  
(Faqat UC97\*\*)  
(A-7, A-8-sahifaga qarang)



**Tayanch burama mixlari**  
8ta, M4 x L20  
(Faqat UB85\*\*-ZA, UB93\*\*, UB95\*\*-ZA)  
4ta, M4 x L20  
(Faqat UB85\*\*-ZD, UB95\*\*-ZB, UC97\*\*)  
(A-3, A-4, A-8-sahifaga qarang)



**Tayanch burama mixlari**  
4ta, M4 x L10  
(Faqat UB85\*\*-ZD, UB95\*\*-ZB, UC97\*\*)  
(A-4, A-7-sahifaga qarang)



**Tayanch burama mixlari**  
4ta, M6 x L47  
(Faqat 65UB98\*\*)  
(A-5-sahifaga qarang)



**Tayanch burama mixlari**  
4ta, M6 x L52  
(Faqat 79/84UB98\*\*)  
(A-5-sahifaga qarang)

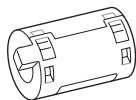

**Temir o'zak**  
(Rusumga qarab farqlanishi mumkin)



**Kabel boshqaruvlari**  
2ta  
(Faqat UB85\*\*-ZA, UB93\*\*, UB95\*\*-ZA)  
(A-8-sahifaga qarang)

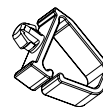

**Kabel boshqaruvlari**  
2ta  
(Faqat UB85\*\*-ZD, UB95\*\*-ZB, UC97\*\*)  
(A-8, A-9-sahifaga qarang)

O'ZBEKCHA



**Kabel boshqaruvlari**  
1ta  
(Faqat 98UB98\*\*)  
(A-9-sahifaga qarang)

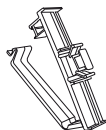

**Kabel boshqaruvlari**  
1ta  
(Faqat 98UB98\*\*)  
(A-9-sahifaga qarang)



**Gayka kaliti**  
(Faqat UB98\*\*)  
(A-5, A-6, A-7-sahifaga qarang)



**Izolyatsiya ushlagichi**  
4ta  
(Faqat 84UB98\*\*)  
(A-5-sahifaga qarang)



**Devorga o'rnatiladigan burama mixlaridan foydalanmang**  
4ta  
(Faqat UC97\*\*)  
(24-sahifaga qarang)

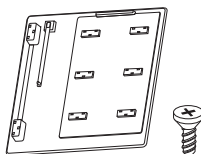

**AV Port qopqog'i / Burama mix**  
1ta, M3 x L8  
(Faqat 98UB98\*\*)  
(A-10-sahifaga qarang)

## Alohida xarid

Alohida xarid qilinadigan buyumlar ro'yxati sifatni yaxshilash maqsadida hech qanday ogohlantirishsiz almashtirilishi yoki o'zgartirilishi mumkin.

Ushbu buyumlarni xarid qilish uchun o'z dilingizga murojaat qiling.

Ushbu qurilmalar faqat ma'lum rusumlardagina ishlaydi.

### AG-F\*\*\*DP

Dual play  
ko'zoynaklari

### AG-F\*\*\*

Kino 3D ko'zoynaklari

### AN-MR500

Magic masofadan  
boshqarish pulti

### AN-VC5\*\*

Video qo'ng'iroq kamerasi

### LG Audio qurilmasi

### Quyidagi teg

Mosligi	UB85**, UB95**, UC97**	UB93**	UB98**
<b>AG-F***DP</b> Dual play ko'zoynaklari	•		•
<b>AG-F***</b> Kino 3D ko'zoynaklari	•		•
<b>AN-MR500</b> Magic masofadan boshqarish pulti	•	•	•
<b>AN-VC5**</b> Video qo'ng'iroq kamerasi	•	•	
<b>LG Audio qurilmasi</b>	•	•	•
<b>Quyidagi teg</b>	•	•	•

Rusum nomi yoki tuzilishi mahsulot funksiyalarining yangilanishi, ishlab chiqaruvchining vaziyati va ko'rsatmalariga asoslangan holda o'zgartirilishi mumkin.

## Qismlar va tugmalar

A-turi : UB85\*\*-ZA

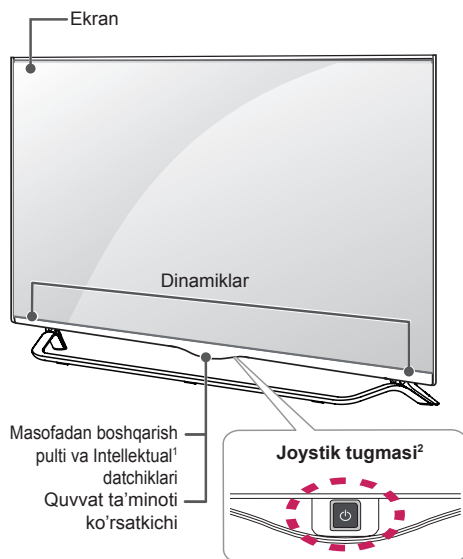

B-turi : UB85\*\*-ZD

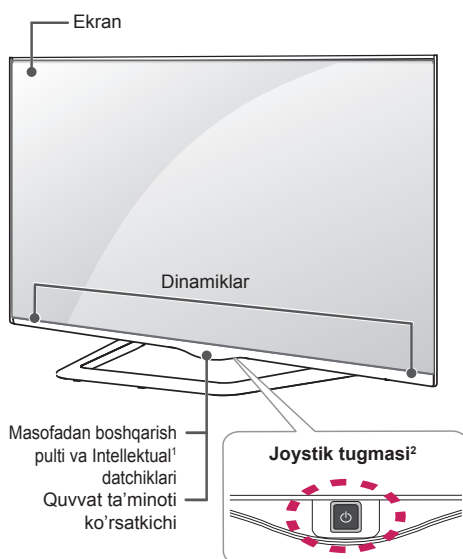

C-turi : UB93\*\*, UB95\*\*-ZA

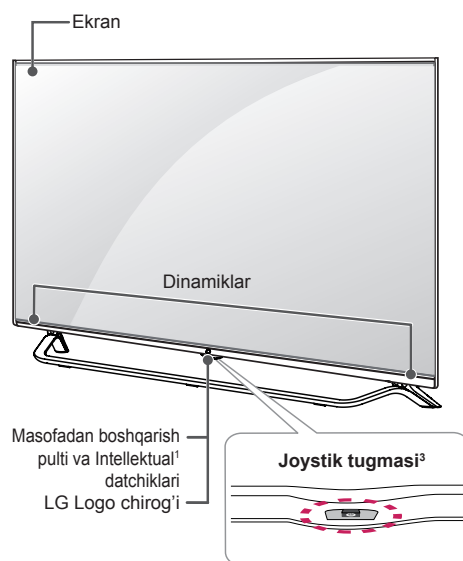

D-turi : UB95\*\*-ZB

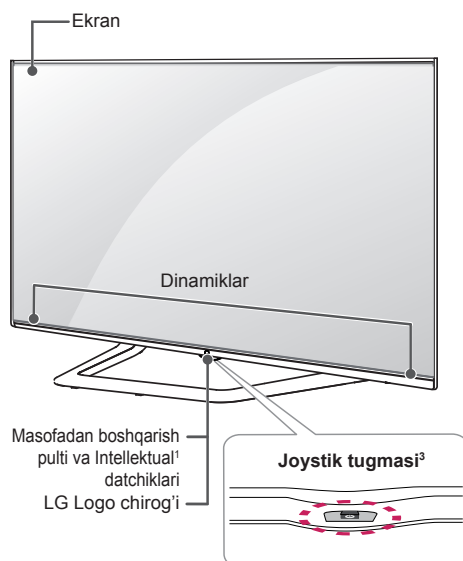

E-turi : 65/79UB98\*\*

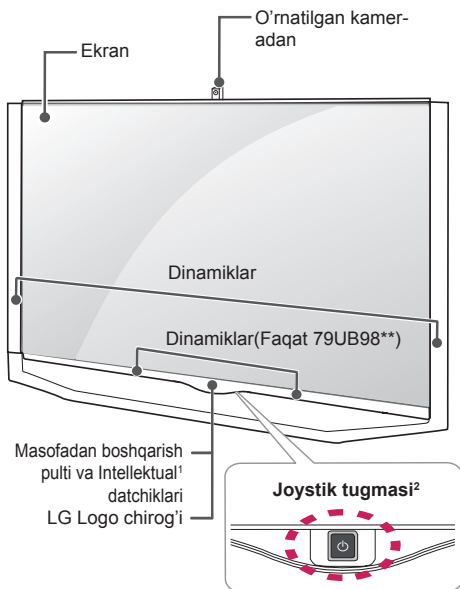

F-turi : 84UB98\*\*

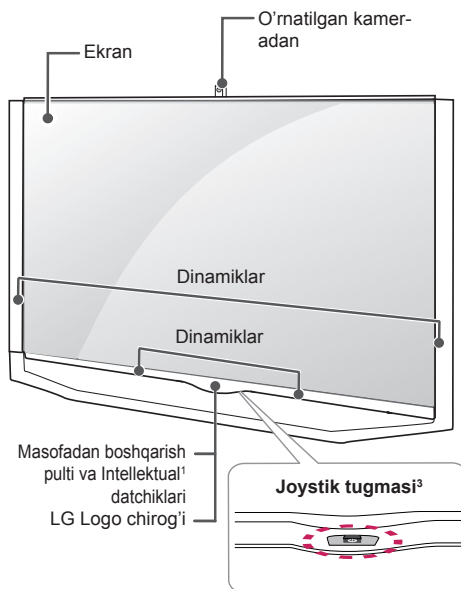

G-turi : 98UB98\*\*

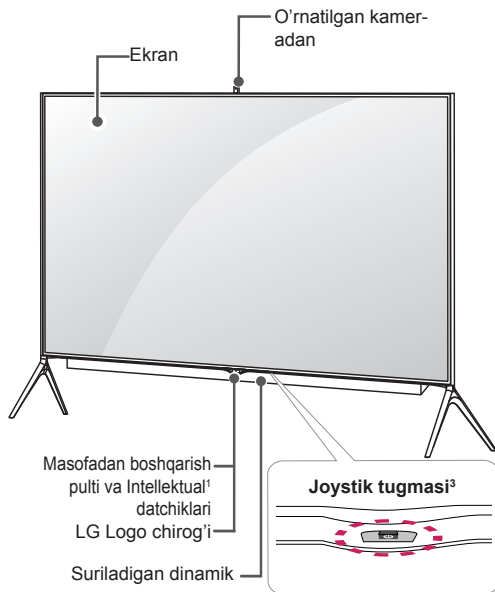

H-turi : UC97\*\*

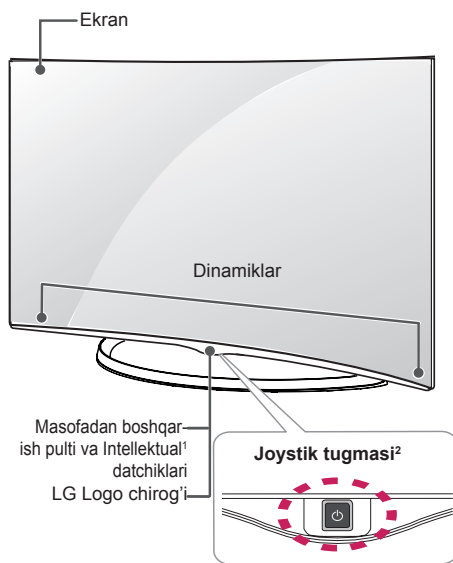

- 1 Intellektual datchik - Atrof-muhit sharoitiga asoslangan holda tasvir sifati va yorug'ligini sozlaydi.
- 2 Joystik tugmasi - Bu tugma televizor ekranining quyi yoki orqa tomonida joylashgan.
- 3 Joystik tugmasi - Bu tugma televizor ekranining qismida orqa tomonida joylashgan.



### ! ESLATMA

- Siz LG Logo chirog'i yoki quvvat ko'rsatkichi chirog'ini asosiy menyulardagi **Umumiy**-ni tanlash orqali yoqilgan yoki o'chirilgan holatga o'rnatishingiz mumkin. (Rusumga qarab farqlanishi mumkin)

## Joystik tugmasidan foydalanish

Tugmani bosish yoki joystikni chapga, o'ngga, yuqoriga yoki pastga surish orqali televizorni boshqarishingiz mumkin.

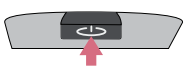
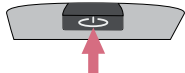
### Asosiy funksiyalar

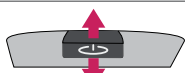



	<b>Yoqish</b>	Televizor o'chirilgan bo'lganda, barmog'ingizni joystik tugmasiga qo'ying va uni bir marta bosib oling.
	<b>O'chirmoq</b>	Televizor yoqilgan bo'lganda, barmog'ingizni joystik tugmasiga qo'ying va uni bir necha soniya bir marta bosib oling.
	<b>Ovozni boshqarish</b>	Agar barmog'ingizni joystik tugmasi ustiga qo'yib uni chapga yoki o'ngga sursangiz, istagan ovoz balandligi darajasiga sozlashingiz mumkin.
	<b>Kanallar boshqaruvi</b>	Agar barmog'ingizni joystik tugmasi ustiga qo'yib uni yuqoriga yoki pastga sursangiz, istagan saqlangan kanallar o'rtasida o'tkazishingiz mumkin.

### ! ESLATMA

- Barmog'ingiz joystik tugmasi ustida bo'lganda va uni yuqoriga, pastga, chapga yoki o'ngga surganda, joystik tugmasini bosmasligingizga ehtiyot bo'ling. Agar avval joystik tugmasini bossangiz, siz ovoz balandligi darajasi va saqlangan kanallarni sozlay olmaydiz.

### Menyuni sozlash

Televizor yoqilgan bo'lganda, joystik tugmasini bir marta bosing. Joystik tugmasini chapga yoki o'ngga surish orqali (🔌, ✕, 📺) Menyuni elementlarini sozlashingiz mumkin.

		<b>TV O'CHIRILGAN</b>	Quvvatni o'chiring.
		<b>YOPMOQ</b>	Ekrandagi ko'rsatmalarni tozalaydi va televizorni ko'rishga qaytadi.
		<b>KIRITISH</b>	Kiritish manbaini o'zgartiradi.

## Televizorni ko'tarish va siljitish

Iltimos, televizorning turi va hajmidan qat'iy nazar televizorning tiralishi yoki unga zarar yetishi xavfining oldini olish va xavfsiz tarzda tashish uchun quyidagi maslahatlarga amal qiling.

### ⚠ EHTIYOT BO'LING

- Hamma vaqt ekranga tegib ketishdan saqlaning, chunki bu ekran buzilishiga olib kelishi mumkin.
- Televizorni dastlab olib kelingan quti yoki qadoqlash materialiga solingan holda siljitish tavsiya qilinadi.
- Televizorni siljitish yoki ko'tarishdan avval quvvat manbaiga ulash shnuri va barcha kabellarni uzing.
- Televizorni ushlab turganda unga zarar yetishi oldini olish uchun uning ekrani sizga teskari qarab turgan bo'lishi kerak.

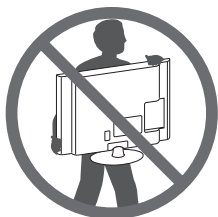

- Televizor korpusining yuqori va quyi qismlarini mahkam ushlang. Shaffof qismi, dinamik yoki dinamikning to'rti qismidan ushlamaganligingizga ishonch hosil qiling.

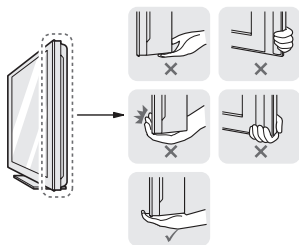

- Katta televizorlarni tashish uchun kamida ikki kishi bo'lishi kerak.
- Televizor qo'lda tashilgan vaqtda uni quyidagi tasvirda ko'rsatilgani kabi ushlang.

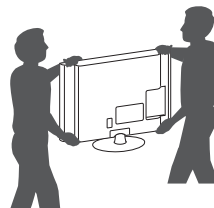

- Televizorni tashish vaqtida uni zarbalar yoki ortiqcha tebranishlar ta'siriga qo'ymang.
- Televizorni tashish vaqtida uni vertikal holatda ushlang, hech qachon televizorni yon tomonga burmang yoki chapga yoki o'ngga qiyalatmang.
- Rama shassilarining bukilishi/egilishiga olib keluvchi ortiqcha bosim ishatmang, chunki bu ekranga zarar yetkazishi mumkin.

## Stol ustiga o'rnatish

- 1 Televizorni ko'taring va stolning ustida vertikal holatga keltirgan holda qo'ying.
  - Yetarlicha havo aylanib turishi uchun devor bilan televizor orasida (eng kamida) 10 sm masofa qoldiring.

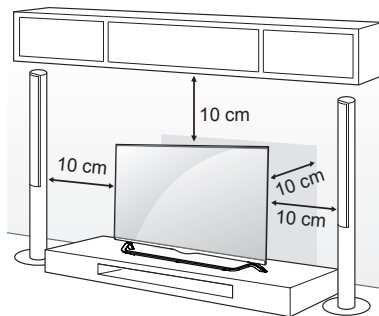

- 2 Quvvat manbaiga ulash shnurini rozetkaga ulang.

### ⚠ EHTIYOT BO'LING

- Televizorni issiqlik manbalari yaqiniga yoki ustiga joylashmang, chunki bu yong'in yoki boshqa ko'ngilsiz hodisalarni keltirib chiqarishi mumkin.

**Kensington xavfsizlik tizimidan foydalanish**

(Ushbu xususiyat barcha modellarda ham mavjud emas.)

- Ko'rsatilgan tasvir televizoringizdan farq qilishi mumkin.

Kensington xavfsizlik tizimi ulagichi televizorning orqa tarafida joylashgan. O'rnatish va foydalanish to'g'risida qo'shimcha ma'lumotlar olish uchun Kensington xavfsizlik tizimi tomonidan taqdim etilgan qo'llanmaga qarang yoki <http://www.kensington.com> saytiga tashrif buyuring.

Kensington xavfsizlik tizimi kabelini televizor va stol orasiga ulang.

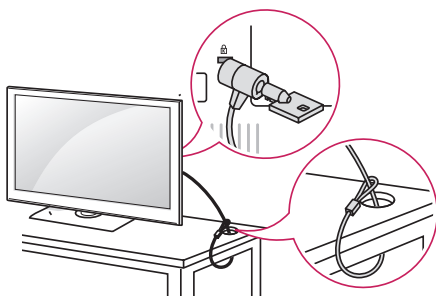

O'ZBEKCHA

**Televizorni devorga mahkamlash**

(Ushbu xususiyat barcha rusularda ham mavjud emas.)

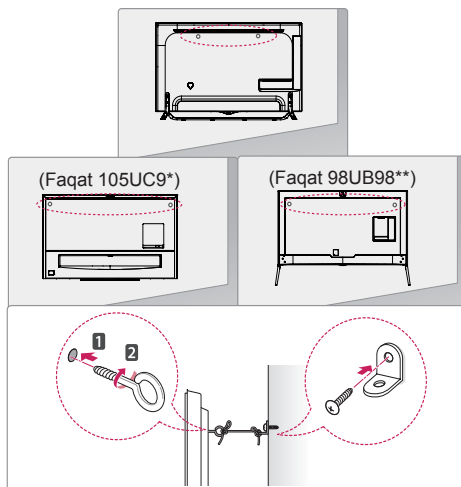

- 1 Teshikli boltlar yoki devorga mahkamlanadigan tayanch va boltlarni televizorning orqa paneliga kiriting va tortib mahkamlang.  
- Agar teshikli boltlar o'rnatiladigan joylarda boltlar bo'lsa, avval ularni olib tashlang.
- 2 Devorga mahkamlanadigan tayanchni boltlar yordamida devorga o'rnatning.  
Devorga mahkamlanadigan tayanchni va televizorning orqa panelidagi teshikli boltlarning joylashuv o'rinlarini moslashtiring.
- 3 Teshikli boltlar va devorga mahkamlanadigan tayanchlarni mustahkam bog'lagich bilan mahkam tortib ulang.  
Bog'lagich tekis sirtida gorizontol holatda bo'lishiga ishonch hosil qiling.

**EHTIYOT BO'LING**

- Bolalarning televizor ustiga tirmashib chiqmasliklari yoki osilmasliklariga ishonch hosil qiling.

**ESLATMA**

- Televizorni ishonchli tarzda ushlab turish uchun yetarli darajada mustahkam va katta bo'lgan platforma yoki shkafdan foydalaning.
- Tayanch moslamalar, boltlar va bog'lagichlar to'plam ichida yetkazib berilmaydi. Qo'shimcha qurilmalar uchun mahalliy dileringizga murojaat qiling.

## Devorga o'rnatish

Devorga o'rnatiladigan tayanchni televizorning orqa tarafiga ehtiyotlik bilan mahkamlang va uni mustahkam devorga polga perpendikulyar holda o'rnatish. Televizorni boshqa qurilish mollariga biriktirishda malakali xodimga murojaat qiling. LG devorga o'rnatishni malakali mutaxassis tomonidan amalga oshirilishini tavsiya qiladi. LG recommends that wall mounting be performed by a qualified professional installer. Biz LG-ning devorga o'rnatish kronshteynidan foydalanishni tavsiya qilamiz. LG-ning devorga o'rnatish kronshteynidan foydalanilmaganda, iltimos, tashqi qurilmalarga ulanish imkoniga ega bo'lgan yetarli joy bilan qurilma devorga mahkam qotirilgan joyda devorga o'rnatish kronshteynidan foydalaning.

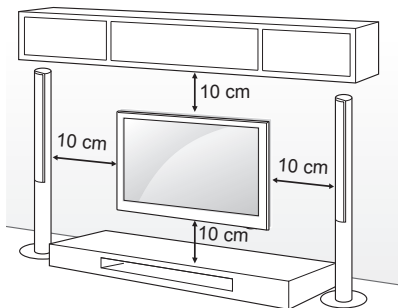

VESA (Videoelektronikani Standartlashtirish Uyushmasi) talablariga javob beruvchi burama mixlar va devorga mahkamlanadigan tayanchdan foydalaning. Devorga o'rnatishda foydalaniladigan to'plam uchun standart o'lchamlar quyidagi jadvalda keltirilgan.

### Alohida xarid (Devorga mahkamlanadigan tayanch)

<b>Rusum</b>	49/55UB85** 55UB95** 55UC97**	60UB85** 65UB93** 65UB95** 65UB98** 65UC97**
<b>VESA (A x B)</b>	400 x 400	400 x 400
<b>Standart burama mix</b>	M6	M6
<b>Burama mixlar soni</b>	4	4
<b>Devorga mahkamlanadigan tayanch</b>	LSW440B MSW240	LSW440B

<b>Rusum</b>	79/84UB98**
<b>VESA (A x B)</b>	600 x 400
<b>Standart burama mix</b>	M8
<b>Burama mixlar soni</b>	4
<b>Devorga mahkamlanadigan tayanch</b>	LSW640B

Devorga o'rnatish kronshteyni		
LSW440B	MSW240	LSW640B

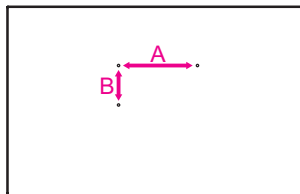

### ⚠ EHTIYOT BO'LING

- Televizorni avval elektr manbasidan uzing va keyin siljiting yoki o'rnatish. Aks holda elektr toki urishi sodir bo'lishi mumkin.
- Agar televizorni shiftga yoki qiya devorga o'rnatmangiz, u tushib ketishi va natijada jiddiy zarar yetishi mumkin. LG tavsiya qilgan devorga o'rnatish qurilmasidan foydalaning va uni o'rnatish uchun mahalliy diler yoki malakali xodimlarga murojaat qiling.
- Burama mixlarni haddan tashqari qattiq qotirmang, chunki bu televizorga zarar yetkazishi va berilgan kafolatning bekor qilinishiga olib kelishi mumkin.
- VESA (Videoelektronikani Standartlashtirish Uyushmasi) standartiga mos keladigan burama mixlar va devorga o'rnatish qurilmalaridan foydalaning. Noto'g'ri foydalanish yoki mos bo'lmagan yordamchi qurilmalardan foydalanish oqibatida yetkazilgan har qanday zarar va shikast ishlab chiqaruvchining kafolati bilan qoplanmaydi.

### ! ESLATMA

- VESA (Videoelektronikani Standartlashtirish Uyushmasi) standarti bo'yicha belgilangan burama mixlardan foydalaning.
- Devorga o'rnatishda foydalaniladigan to'plam o'rnatish bo'yicha yo'riqnomani va kerakli qismlarni o'z ichiga oladi.
- Devorga mahkamlanadigan tayanch bilan LG ta'minlamaydi. Qo'shimcha qurilmalar uchun mahalliy dilerga murojaat qilishingiz mumkin.
- Burama mixlarning uzunligi devorga o'rnatish qurilmasiga bog'liq ravishda ravishda farqlanishi mumkin. Kerakli uzunlikagi burama mixlardan foydalaning.
- Qo'shimcha ma'lumotlar olish uchun devorga o'rnatish qurilmasi bilan birga taqdim qilingan qo'llanmaga qarang.
- Boshqalarning devorga o'rnatish kronshteynini televizorga mahkamlashda televizoringizni vertikal burchakda harakatlantirish uchun devorga o'rnatish ichki qismlarini televizorning devorga o'rnatish teshiklariga kiriting. Iltimos, televizor aksessuari bilan berilgan devorga o'rnatiladigan ichki qismlar va devorga o'rnatiladigan burama mixlaridan foydalaning. (Faqat UC97\*\*)

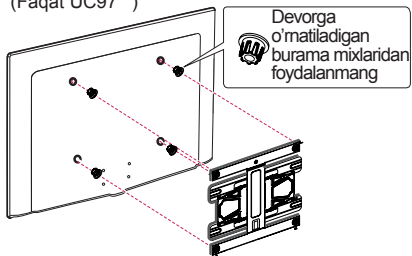

## Sehri dinamik

(Faqat 98UB98\*\*)

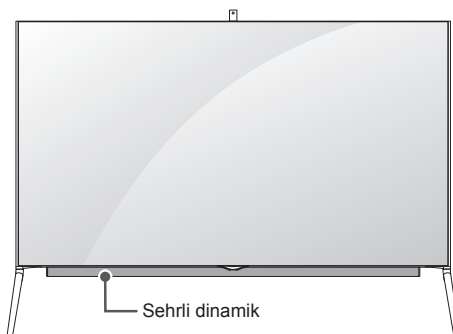

- 1 TV YOQILGAN bo'lganda, yashirilgan dinamik televizor ichidan sirg'anib chiqadi.
- 2 Suriladigan dinamikni o'rnatish uchun **Sozlanmalar** ➔ **TOVUSH** ➔ **Ovoz chiqishi** ➔ **Suriladigan dinamikka** o'ting.
  - Iltimos, ichki suriladigan dinamikni boshqarish paytida haddan tashqari kuch ishlatmang, chunki bu uni noto'g'ri ishlashiga olib kelishi mumkin.
  - TVni ko'rayotganda Dinamik OCHIQ holatda joylashganligiga ishonch hosil qiling, chunki tovush nonormal yoki buzilgan bo'ladi.
- 3 TVni tashish paytida Suriladigan dinamik yopilganligiga ishonch hosil qiling. Agar Suriladigan dinamik tashish paytida ochiq bo'lsa, u buzilishi mumkin, bu uni noto'g'ri ishlashiga olib keladi.
  - Suriladigan dinamikni yopish uchun **TOVUSH** ➔ **Ovoz chiqishi** ➔ **Suriladigan dinamikka** o'ting, "TV yoqilganda ochilsin"ni tanlang va QUVVAT tugmasini bosing.

### ⚠ EHTIYOT BO'LING

- Suriladigan dinamik ishlayotgan paytda (TV yoqilgan/o'chirilgan bo'lganda), bolalar dinamikning ishlaydigan qismi yoniga qo'llarini qo'ymasliklariga (TVning quyi qismi) va ular TV pastidagi bo'sh joyda emaklamasliklariga ishonch hosil qiling.
- Ularning qo'llari ushlanib qolishi va dinamikning ishlashi natijasida jarohatlanishi mumkin.

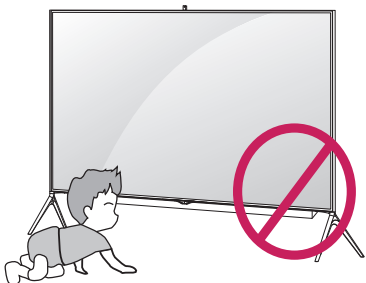

- Ob'yektlarni TV pastida saqlamang.
- Bu dinamikning ishlaydigan qismida muammolarni keltirib chiqarishi mumkin.

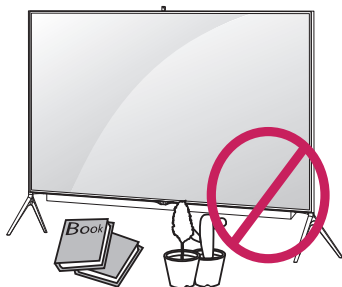

### O'rnatilgan kameradan foydalanish

(Faqat UB98\*\*)

Televizorning o'rnatilgan kamerasidan foydalanish holda siz Skype video qo'ng'iroqlarini amalga oshirishingiz yoki harakatni tanib olish funksiyasidan foydalanishingiz mumkin.

### ! ESLATMA

- O'rnatilgan kameradan foydalanishdan avval muvofiq mahalliy qonunlar va jinoyat qonunlari tomonidan kameradan foydalanish va noto'g'ri foydalanish uchun yuridik majburiyat yuklanganligini tan olishingiz kerak.
- Muvofiq qonunlar tarkibiga Shaxsiy ma'lumotlarni himoya qilish qonuni kiradi, bu shaxsiy ma'lumotlarning bajarilishi va uzatilishini boshqaradi va ish joyi va boshqa joylarda kamera bilan nazorat qilishni boshqaradigan qonun.
- O'rnatilgan kameradan foydalanishda shubhali, noqonuniy yoki axloqsiz vaziyatlardan saqlanish. Jamoat joylari yoki hodisalaridan boshqa joylarda rasmga tushish uchun rozilik so'rash talab qilinishi mumkin. Quyidagi vaziyatlardan saqlanishni tavsiya qilamiz :
  - (1) Hojatxona, yechinadigan xona, kiyib ko'rish xonasi va xavfsizlik xonasi kabi odatda kameradan foydalanishi taqiqlangan joylarda kameradan foydalanish.
  - (2) Maxfiylikning buzilishiga sabab bo'ladigan vaziyatlarda kameradan foydalanish.
  - (3) Muvofiq qoidalar yoki qonunlarning buzilishiga sabab bo'ladigan vaziyatlarda kameradan foydalanish.

## O'rnatilgan kamerani tayyorlash

(Ushbu xususiyat barcha rusularda ham mavjud emas.)

- 1 Televizorning orqa panelidagi slaydni yuqoriga torting.

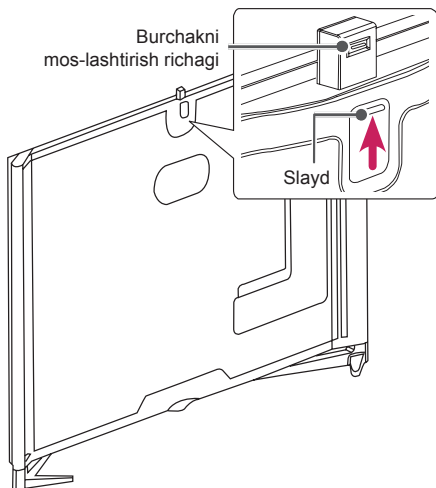

### ESLATMA

- O'rnatilgan kameradan foydalanishdan avval himoya plyonkasini olib tashlang.

- 2 Siz o'rnatilgan kameraning orqa panelidagi burchakni moslashtirish richagi orqali kamera burchagini o'zgartirishingiz mumkin.

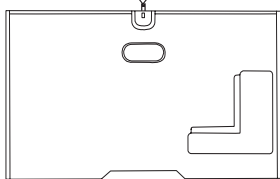
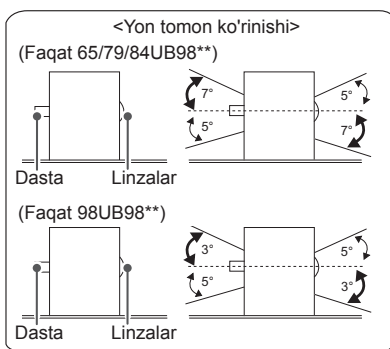

- 3 Undan foydalanmayotganingizda ichki qurilgan kamerani bosib qo'ying.

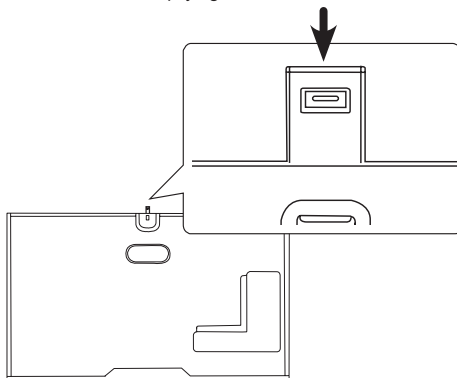

## O'rnatilgan kamera qismlarning nomi

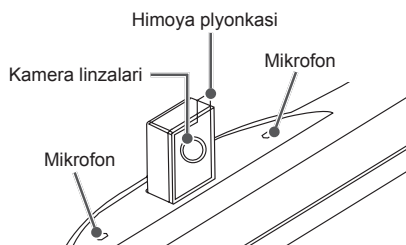

## Kameraning suratga olish diapazonini tekshirish

- 1 🏠 (Uy) tugmasini Uy menyusiga kirish uchun bosing.
- 2 📷 Kamera-ni tanlang va keyin G'ildirak (OK) tugmasini bosing.

### ESLATMA

- Harakatni tanib olish funksiyasidan foydalanish uchun kameradan uzoqlashish bo'yicha optimal masofa 1,5 mdan 4,5 mgacha hisoblanadi.

## MASOFADAN BOSHQARISH PULTI

Ushbu qo'llanmadagi tavsiflar masofadan boshqarish pultidagi tugmalarga asoslangan. Iltimos, ushbu qo'llanmani diqqat bilan o'qib chiqing va televidordan to'g'ri foydalaning. Bataryalarni almashtirish uchun batareya qo'yish bo'lmasi qopqog'ini oching ⊕ va ⊖ uchlari bo'lma ichidagi yoriqqa mos bo'lgan batareyalar (1,5 V AAA) bilan almashtiring va batareya qo'yish bo'lmasi qopqog'ini yoping. **Bataryalarni olib tashlash uchun o'rnatish harakatlarini teskari tartibda bajaring.**

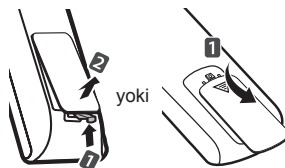

### ⚠ EHTIYOT BO'LING

- Eski va yangi batareyalarni aralash holda o'rnatmang, chunki bu masofadan boshqarish pultiga zarar yetkazishi mumkin.
- Masofadan boshqarish pulti barcha sotish bozorlarida taqdim etilmaydi.

Masofadan boshqarish pultini televidordagi masofadan boshqarish sensoriga yo'naltirganligingizga ishonch hosil qiling. (Rusumga qarab farqlanishi mumkin)

	<p>⏻ (QUVVAT) Televidorni yoqadi yoki o'chiradi.</p> <p>➡ INPUT Ma'lumot manbasini o'zgartiradi.</p> <p>Q. MENU Tezkor menyularga kiradi.</p> <p>SETTINGS Asosiy menyularga kiradi.</p> <p>INFO ⓘ Joriy dastur va ekran to'g'risidagi ma'lumotni ko'rsatadi.</p> <p>📺 (Foydalanuvchi yo'riqnomasi) Foydalanuvchi yo'riqnomasini ko'rsatadi.</p>
	<p>GUIDE Teleko'rsatuvlar dasturini ko'rsatadi.</p> <p>⌂ (Bo'sh joy) Ekrandagi klaviaturlarda bo'sh joyini ochadi.</p> <p>Q.VIEW Avvalgi ko'rilgan kanalga qaytadi.</p>
	<p>FAV Sizning sevimli kanallaringiz ro'yxatiga kiradi.</p> <p>3D 3D videolarni ko'rish uchun foydalaniladi. (Rusumga qarab farqlanishi mumkin)</p> <p>MUTE 🔇 Barcha ovozlarni o'chiradi.</p> <p>+ 🔊 - Ovoz balandligi darajasini sozlaydi.</p> <p>⏮ P ⏭ Saqlab olingan dasturlar bo'ylab o'tadi.</p> <p>← PAGE → Avvalgi yoki keyingi ekranga o'tkazadi.</p>
	<p>RECENT Avvalgi tarixni ko'rsatadi.</p> <p>🏠 SMART Uy menyusiga kiradi.</p> <p>📺 MY APPS Ilovalar ro'yxatini ko'rsatadi.</p> <p>Yo'naltirish tugmalari (yuqoriga/pastga/chapga/o'ngga) Menyular yoki parametrlar bo'ylab ko'rish imkonini beradi.</p> <p>OK ⏻ Menyular yoki parametrlarni tanlaydi va siz kiritgan ma'lumotlarni tasdiqlaydi.</p> <p>➡ BACK Avvalgi holatga qaytadi.</p> <p>LIVE MENU Tavsiya etilgan, Dastur, Izlash va Yozib olinganlarning ro'yxatini ko'rsatadi.</p> <p>EXIT Ekrandagi tasvirlarni tozalaydi va televidor ko'rish rejimiga qaytaradi.</p>
	<p>1 Rangli tugmalar Bular ayrim menyulardagi maxsus funksiyalarga kiradi.</p> <p>⊙: Qizil, ⊙: Yashil, ⊙: Sariq, ⊙: Ko'k</p>
	<p>2 TELEMATN tugmalari Ushbu tugmalardan telematnlar uchun foydalaniladi.</p> <p>APP* MHP (Multimedia uy platformasi) televidori menyusi manbasini tanlaydi. (Faqat Italiya uchun)(Rusumga qarab farqlanishi mumkin)</p> <p>LIVE TV LIVE TV (Jonli TV)ga qaytadi.</p> <p>Boshqaruv tugmalari (⏮, ▶, II, ⏭, ⏩) Premium tarkiblar, Time Machine<sup>Ready</sup> (Vaqt mashinasi) yoki SmartShare (SMART ulashish) menyularini yoki SIMPLINKga mos bo'lgan qurilmalarni (USB, SIMPLINK yoki Time Machine<sup>Ready</sup>) boshqaradi.</p> <p>REC* Yozib olishni boshlaydi va yozib olish menyusini ekranga chiqaradi. (faqat Time Machine<sup>Ready</sup>-ni qo'llab-quvvatlovchi model)</p> <p>SUBTITLE O'zingiz yoqtirgan subtitrni raqamli rejimda namoyon qiladi.</p> <p>AD AD tugmasini bosgan holda audio bayonlar funksiyasi yoqiladi.</p> <p>TV/RAD Radio, TV va DTV dasturini tanlaydi.</p>

(Rusumga qarab farqlanishi mumkin)

O'ZBEKCHA

**⏻ (QUVVAT)** Televizorni yoqadi yoki o'chiradi.

**TV/RAD** Radio, TV va DTV dasturini tanlaydi.

**↔ INPUT** Ma'lumot manbasini o'zgartiradi.

**SETTINGS** Asosiy menyularga kiradi.

**Q. MENU** Tezkor menyularga kiradi.

**INFO** Joriy dastur va ekran to'g'risidagi ma'lumotni ko'rsatadi.

**SUBTITLE** O'zingiz yoqtirgan subtitrni raqamli rejimda namoyon qiladi.

---

**GUIDE** Teleko'rsatuvlar dasturini ko'rsatadi.

**⏪ (Bo'sh joy)** Ekrandagi klaviyatuda bo'sh joyini ochadi.

**Q.VIEW** Avvalgi ko'rilgan kanalga qaytadi.

---

**FAV** Sizning sevimli kanallaringiz ro'yxatiga kiradi.

**3D** 3D videolarni ko'rish uchun foydalaniladi. (Rusumga qarab farqlanishi mumkin)

**MUTE** Barcha ovozlarni o'chiradi.

**+ / -** Ovoz balandligi darajasini sozlaydi.

**^ P v** Saqlab olingan dasturlar bo'ylab o'tadi.

**^ PAGE v** Avvalgi yoki keyingi ekranga o'tkazadi.

---

**RECENT** Avvalgi tarixni ko'rsatadi.

**SMART** Uy menyusiga kiradi.

**LIVE MENU** Tavsiya etilgan, Dastur, Izzlash va Yozib olinganlarning ro'yxatini ko'rsatadi.

**1 TELEMATN tugmalari** Ushbu tugmalardan telematnlar uchun foydalaniladi.

**Yo'naltirish tugmalari** (yuqoriga/pastga/chapga/o'ngga) Menyular yoki parametrlar bo'ylab ko'rish imkonini beradi.

**OK** Menyular yoki parametrlarni tanlaydi va siz kiritgan ma'lumotlarni tasdiqlaydi.

**↶ BACK** Avvalgi holatga qaytadi.

**EXIT** Ekrandagi tasvirlarni tozalaydi va televizor ko'rish rejimiga qaytaradi.

---

**AD** AD tugmasini bosgan holda audio bayonlar funksiyasi yoqiladi.

**REC/\*** Yozib olishni boshlaydi va yozib olish menyusini ekranga chiqaradi. (faqat Time Machine<sup>Ready</sup>-ni qo'llab-quvvatlovchi model)

**Boshqaruv tugmalari** (■, ▶, II, ◀, ▶▶) Premium tarkiblar, Time Machine<sup>Ready</sup> (Vaqt mashinasi) yoki SmartShare (SMART ulashish) menyuslarini yoki SIMPLINKga mos bo'lgan qurilmalarni (USB, SIMPLINK yoki Time Machine<sup>Ready</sup>) boshqaradi.

**2 Rangli tugmalar** Bular ayrim menyulardagi maxsus funksiyalarga kiradi.

(●): Qizil, (●●): Yashil, (●●●): Sariq, (●●●●): Ko'k

## SEHRLI MASOFADAN BOSHQARISH PULTI FUNKSIYALARI

“Sehrlı masofadan boshqarish pulti batareyasining zaryadi juda oz. Batareyani o'zgartiring.” xabari ekranga chiqqanida batareyani almashtiring.

Batareyalarnı almashtirish uchun batareya qo'yish bo'lmasi qopqog'ini oching, ⊕ va ⊖ uchlari bo'lma ichidagi yoriqqa mos bo'lgan batareyalar (1,5 V AA) bilan almashtiring va batareya qo'yish bo'lmasi qopqog'ini yoping. Masofadan boshqarish pultini televizordagi masofadan boshqarish sensoriga yo'naltirganligingizga ishonch hosil qiling. Batareyalarnı olib tashlash uchun o'rnatish harakatlarini teskari tartıbda bajaring.

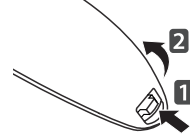

### ⚠ EHTIYOT BO'LING

- Eski va yangi batareyalarnı aralash holda o'rnatmang, chunki bu masofadan boshqarish pultiga zarar yetkazishi mumkin.

(Faqat UB85\*\*, UB93\*\*, UB95\*\*, UB98\*\*, UC97\*\*)

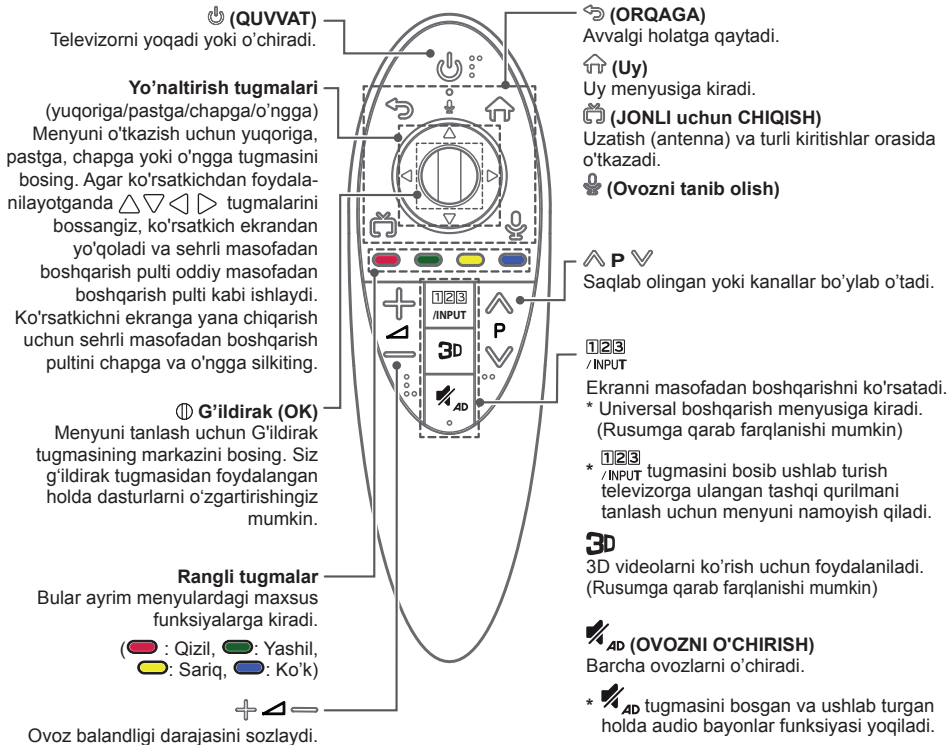

**Ovozni tanib olish**

Ovozni tanib olish funksiyasidan foydalanish uchun tarmoqqa ulanish talab qilinadi.

1. Ovozni tanib olish tugmasini bosing.
2. Televizor ekranining chap tomonida ovozni ekranda chiqarish oynasi paydo bo'lishi bilan gapiring.
  - Juda tez yoki juda sekin gapirilgan hollarda ovozni tanib olish muvaffaqiyatsiz bo'lishi mumkin.
  - Sehrlı masofadan boshqarish pultini yuzingizdan 10 smdan ko'p bo'lmagan masofada tuting.
  - Foydalanuvchining o'ziga xos xususiyatlari (ovoz, talaffuz, urg'u va tezlik) va atrof-muhit (shovqin va televizor ovozining balandligi) ga bogliq holda ovozni tanib olish aniqligi farqlanishi mumkin.

## Sehrlı masofadan boshqarish pultini ro'yxatdan o'tkazish

### Sehrlı masofadan boshqarish pultini ro'yxatga olish usuli



(G'ildirak)

Sehrlı masofadan boshqarish pultidan foydalanish uchun avval uni televizor bilan bog'lang.

1. Sehrlı masofadan boshqarish pultiga batareyalarni qo'ying va televizorni yoqing.
2. Sehrlı masofadan boshqarish pultini televizorga yo'naltiring va masofadan boshqarish pultida **G'ildirak (OK)** tugmasini bosing.
  - \* Agar televizor Sehrlı masofadan boshqarish pultini ro'yxatga olishda xatolik bo'lsa, televizorni o'chirib, yoqqandan keyin qaytadan urinib ko'ring.

### Sehrlı masofadan boshqarish pultini ro'yxatdan chiqarish usuli

(ORQAGA)

(Uy)

Sehrlı masofadan boshqarish pultini televizordan ajratish uchun **(ORQAGA)** va **(Uy)** tugmalarini bir vaqtda besh soniya bosing.

- \* **(JONLI uchun CHIQUISH)** tugmasini bosib ushlab turish Sehrlı masofadan boshqarish pultini birdaniga bekor qilish va qaytadan ro'yxatga olishga imkon beradi.

## Sehrlı masofadan boshqarish Sehrlı foydalanish



- Ko'rsatkichni ekranda namoyish qilish uchun sehrlı masofadan boshqarish pultini yengilgina o'ngga va chapga silkiting, yoki **(Uy)**, **(INPUT)**, **3D** tugmalarini bosing.

G'ildirak tugmasini aylantirganingizda ko'rsatkich namoyish qilinadi. (Rusumga qarab farqlanishi mumkin)

- Agar ko'rsatkich ma'lum bir vaqt davomida ishlatilmagan yoki sehrlı masofadan boshqarish pulti tekis sirtga joylashtirilgan bo'lsa, u holda ko'rsatkich yo'qoladi.
- Agar ko'rsatkich ravon javob bermasa, ko'rsatkichni ekranning chetiga harakatlantirish orqali uni qayta tiklashingiz mumkin.
- sehrlı masofadan boshqarish pulti qo'shimcha funksiyalar tufayli oddiy masofadan boshqarish pultiga qaraganda batareyalarni tezroq tugatadi.

## Sehrlı masofadan boshqarish pultidan foydalanish vaqtida ko'rilishi kerak bo'lgan ehtiyot choralari

- Sehrlı masofadan boshqarish pultini ko'pi bilan 10 m bo'lgan masofadan boshqaring. Sehrlı masofadan boshqarish pultidan ushbu masofadan uzoqroqda foydalanish yoki signalni to'sib qo'yuvchi buyumlarning mavjudligi aloqaning uzilishiga olib kelishi mumkin.
- Yaqin atrofdagi qurilmalar tufayli aloqa uzilishi vujudga kelishi mumkin. Mikroto'lqinli pech yoki simsiz LAN mahsuloti singari elektr qurilmalari aloqaga to'sqinlik qilishlari mumkin, chunki ular Sehrlı masofadan boshqarish pulti bilan bir xil chastota kengligiga (2,4 GGs)ga ega.
- Sehrlı masofadan boshqarish pulti tashlab yuborilgan yoki qattiq zarbga uchragan hollarda nosoz holga kelishi yoki unga zarar yetishi mumkin.
- Sehrlı masofadan boshqarish pultidan foydalangan-da uni yon atrofdagi mebellar yoki boshqa odamlarga urib olmaslikka harakat qiling.
- Ishlab chiqaruvchi va o'rnatuvchi mutaxassis inson xavfsizligi bilan bog'liq xizmatlarni ko'rsata olmaydilar, chunki qo'llash mumkin bo'lgan simsiz qurilmaning elektr to'lqinlariga qarshi to'siq hosil qilishi ehtimoli mavjud.
- Kirish nuqtasining (KN) televizordan kamida 1 m uzoqroqda joylashgan bo'lishi tavsiya qilinadi. Agar KN 1 m dan yaqinroqqa o'rnatilgan bo'lsa, chastotaviy to'siqlar tufayli Sehrlı masofadan boshqarish pulti kutilganidek ishlamasligi mumkin.

## FOYDALANUVCHI YO'RIQNOMASIDAN FOYDALANISH

Foydalanuvchi yo'riqnomasi sizga batafsil televizor ma'lumotlariga osongina kirishingizga imkon beradi.

- 1  (**Uy**) tugmasini **Uy** menyusiga kirish uchun bosing.
- 2 **Foydalanuvchi yo'riqnomasini** tanlang va **G'ildirak(OK)** tugmasini bosing.

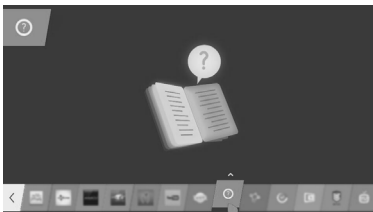

O'ZBEKCHA



### ESLATMA

- Siz yana masofadan boshqarish pultidagi  (**Foydalanuvchi yo'riqnomasi**)-ni bosish orqali Foydalanuvchi yo'riqnomasiga kirishingiz mumkin. (Rusumga qarab farqlanishi mumkin)

## TEXNIK TA'MIRLASH

### Televizorni tozalash

Eng yuqori sifatli namoyishni ta'minlash va mahsulotning xizmat ko'rsatish davomiyligini uzaytirish uchun televizoringizni muntazam ravishda tozalab boring.



### EHTIYOT BO'LING

- Eng avval Televizor o'chirganligingiz va quvvat manbaiga ulash shnuri hamda boshqa barcha kabellarni uzib qo'yanligingizga ishonch hosil qiling.
- Televizorni uzoq vaqt davomida foydalanilmagan holda qoldirilganda chaqmoq yoki kuchlanishdagi sakrashlar natijasida yetkazilishi mumkin bo'lgan zararining oldini olish uchun quvvat manbaiga ulash shnurini rozetkadan uzib qo'ying.

### Ekran, rama, korpus va peshtaxta

- Chang yoki yengil kirlarni ketkazish televizor yuzasini quruq, toza va yumshoq latta bilan arting.
- Asosiy kirlarni ketkazish televizor yuzasini toza suv yoki yumshoq kir yuvish vositasi eritmasi bilan namlangan yumshoq lattada arting. Keyin darhol quruq latta bilan artib yuboring.



### EHTIYOT BO'LING

- Hamma vaqt ekranga tegib turishdan saqlanib, chunki bu ekranga zarar yetkazishi mumkin.
- Ekran yuzasini tirnog'ingiz yoki o'tkir buyumlar bilan siljitmang, ishqalamang va unga tegib ketmang, chunki bu ekran tiralishiga va tasvir buzilishiga olib kelishi mumkin.
- Kimyoviy moddalardan foydalanmang, chunki bu mahsulotga zarar yetkazishi mumkin.
- Ekran yuzasiga suyuqlik sepmang. Televizor ichiga suvning kirishi yong'in, elektr toki urishi yoki qurilmaning noto'g'ri ishlashiga olib kelishi mumkin.

### Quvvat manbaiga ulash shnuri

Quvvat manbaiga ulash shnuridagi to'plangan changlar yoki kirlarni muntazam ravishda tozalab boring.

## NOSOZLIKLARNI BARTARAF QILISH

Muammo	Yechim
Televizorni masofadan boshqarish pulti orqali boshqarishning iloji yo'q.	<ul style="list-style-type: none"> <li>• Mahsulot masofadan boshqarish pulti sensorini tekshiring va qaytadan urinib ko'ring.</li> <li>• Mahsulot va masofadan boshqarish pulti orasida hech qanday to'siqning mavjud emasligini tekshiring.</li> <li>• Batareyalarning ishlayotganligi va to'g'ri o'rnatilganligini ( ⊕ ga ⊕, ⊖ ga ⊖ ) tekshiring.</li> </ul>
Tasvir namoyishi va ovoz mavjud emas.	<ul style="list-style-type: none"> <li>• Mahsulotning yoqilganligini tekshiring.</li> <li>• Quvvat manbaiga ulash shnurining rozetkaga ulanganligini tekshiring.</li> <li>• Boshqa qurilmalarni ulab ko'rish yo'li bilan rozetkaning ishlayotganligini tekshirib ko'ring.</li> </ul>
Televizor to'satdan o'chib qoladi.	<ul style="list-style-type: none"> <li>• Quvvat boshqaruvi sozlanmalarini tekshiring. Quvvat ta'minoti uzilgan bo'lishi mumkin.</li> <li>• <b>Avto-kutish rejimi</b> (Rusumga qarab farqlanishi mumkin) / <b>Uyqu taymeri / Taymerni o'chirish</b> xususiyati <b>Taymerlar</b> sozlanmalarida faollashtirilganligini tekshiring.</li> <li>• Televizor yoqilgan vaqtda signal mavjud bo'lmasa, 15 daqiqalik faolsizlikdan keyin televizor avtomatik ravishda o'chadi.</li> </ul>
Shaxsiy kompyuterga HDMI / DVI orqali ulanganda "Signal mavjud emas" yoki "Noto'g'ri format" yozuvlari chiqadi.	<ul style="list-style-type: none"> <li>• Masofadan boshqarish pultidan foydalangan holda televizorni o'chiring va yoqing.</li> <li>• HDMI kabelini qaytadan ulang.</li> <li>• Televizor yoqilgan holda kompyuterni o'chirib yoqing.</li> </ul>

O'ZBEKCHA

## TEXNIK XUSUSIYATLARI

(Faqat UB85\*\*, UB93\*\*, UB95\*\*, UC97\*\*)

Simsiz modul (LGSBW41) xususiyatlari			
Simsiz LAN		Blutus	
Standart	IEEE 802.11a/b/g/n	Standart	Bluetooth 3,0 versiyasi
Chastotalar diapazoni (chegarasi)	2400 Gs dan 2483.5 Gs gacha 5150 Gs dan 5250 Gs gacha 5725 Gs dan 5850 Gs gacha (Yevropa Ittifoqiga kirmagan mamlakatlarda)	Chastotalar diapazoni (chegarasi)	2400 ~ 2483.5 MGs
Quvvat unumdroligi (Maks.)	802.11a: 13 dBm 802.11b: 15 dBm 802.11g: 14 dBm 802.11n - 2.4GGs: 16 dBm 802.11n - 5GGs: 16 dBm	Quvvat unumdroligi (Maks.)	10 dBm yoki undan pastroq
<ul style="list-style-type: none"> <li>• Mamlakatlararo kanallar diapazoni farqlanishi mumkin; foydalanuvchi tomonidan mavjud chastotaning o'zgartirilishi yoki moslashtirilishining imkoniyati yo'q. Mahsulot mintaqaviy chastotalar jadvali bo'yicha moslashtirilgan.</li> <li>• Bu qurilma tanangiz va qurilma o'rtasida kamida 20 sm masofada o'rnatilishi va boshqarilishi kerak. Va bu ibora foydalanuvchi atrof-muhitining ko'rib chiqilishi uchun umumiy bayonot hisoblanadi.</li> </ul>			
			

(Faqat UB98\*\*)

Simsiz LAN moduli (LGSWF41) xususiyatlari	
Standart	IEEE 802.11a/b/g/n/ac
Chastotalar diapazoni (chegarasi)	2400 Gs dan 2483.5 Gs gacha 5150 Gs dan 5250 Gs gacha 5725 Gs dan 5850 Gs gacha (Yevropa Ittifoqiga kirmagan mamlakatlarda)
Quvvat unumdroligi (Maks.)	802.11a: 14.5 dBm 802.11b: 16 dBm 802.11g: 13.5 dBm 802.11n - 2.4GGs: 14 dBm 802.11n - 5GGs: 15.5 dBm 802.11ac - 5GGs : 16 dBm
<ul style="list-style-type: none"> <li>Mamlakatlararo kanallar diapazoni farqlanishi mumkin; foydalanuvchi tomonidan mavjud chastotanining o'zgartirilishi yoki moslashtirilishining imkoni yo'q. Mahsulot mintaqaviy chastotalar jadvali bo'yicha moslashtirilgan.</li> <li>Bu qurilma tanangiz va qurilma o'rtasida kamida 20 sm masofada o'rnatilishi va boshqarilishi kerak. Va bu ibora foydalanuvchi atrof-muhitining ko'rib chiqilishi uchun umumiy bayonot hisoblanadi.</li> </ul>	
<b>CE 0197</b> 	
Bluetooth moduli (BM-LDS401) xususiyatlari	
Standart	Bluetooth 3,0-versiyasi
Chastotalar diapazoni (chegarasi)	2400 ~ 2483.5 MGs
Quvvat unumdroligi (Maks.)	10 dBm yoki undan pastroq



# ХЭРЭГЛЭГЧИЙН ГАРЫН АВЛАГА LED ТВ\*

\* LG LED ТВ гэдэг нь LCD дэлгэц  
LED арын гэрэлтэй.

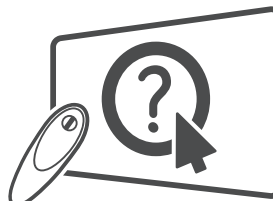

Товш!  
Хэрэглэгчийн Зааварыг

Та энэхүү гарын авлагыг өөрийн зурагтыг  
ажиллуулахын өмнө анхааралтай унших ба ирээдүйн  
лавлагаанд ашиглахын тулд хадгалах хэрэгтэй.

## АГУУЛАМЖЫН ХҮСНЭГТ

### 3 ЛИЦЕНЗҮҮД

#### 3 ЭХ ПРОГРАММЫГ АЖИЛЛУУЛАХ ЗААВАРЧИЛГАА

#### 3 ГАДААД УДИРДЛАГЫН ТӨХӨӨРӨМЖИЙН ТОХИРГОО

#### 4 АЮУЛГҮЙ АЖИЛЛАГААНЫ ЗААВАРЧИЛГАА

11 - 3D дүрсэг хэрхэн үзэх (Зөвхөн 3D загварт)

#### 13 СУУРИЛУУЛАЛТЫН ЯВЦ

#### 13 УГСРАЛТ БОЛОН БЭЛТГЭЛ

- 13 Хайрцагнаас задлах
- 17 Тусад нь худалдан авах
- 18 Эд анги болон товчлуурууд
- 20 - Чиглүүлэгч товчлууур ашиглах
- 21 Зурагтыг зөөх болон өргөх
- 21 Ширээн дээр байрлуулах
- 23 Хананд өлгөх
- 24 Гулсдаг дуугаргагч
- 25 Камер ашиглах
- 26 - Камерийг ашиглахад бэлдэх
- 26 - Камерийн эд ангиудын нэршлүүд
- 26 - Камерийн дүрслэлийг шалгах

#### 27 УДИРДЛАГА

### 29 ШИДЭТ УДИРДЛАГЫН ЦЭС

- 30 Шидэт удирдлагыг таниулах
- 30 Шидэт удирдлагыг хэрхэн ашиглах
- 31 Шидэт удирдлагыг ашиглаж байх үеийн санамж

### 32 САНАМЖЫГ ХЭРХЭН АШИГЛАХ

#### 32 ЗАСВАР ҮЙЛЧИЛГЭЭ

- 32 Зурагтыг цэвэрлэх
- 32 - Дэлгэц, хөл, хүрээ
- 32 - Цахилгааны утас

### 33 ЭВДРЭЛ ГЭМТЛИЙГ ИЛРҮҮЛЭХ

### 33 ТЕХНИКИЙН ҮЗҮҮЛЭЛТҮҮД



#### АНХААРУУЛГА

- Хэрэв та энэхүү анхааруулах зурвасыг үл хэрэгсвэл, та ноцтой гэмтэх эсвэл үхэх ч боломжтой.



#### АНХААР

- Хэрэв та энэ сэрэмжлүүлэх зурвасыг үл хэрэгсвэл, та хөнгөн гэмтэх эсвэл бүтээгдэхүүн гэмтэх боломжтой.



#### ТЭМДЭГЛЭЛ

- Тэмдэглэл нь таныг ойлгох болон бүтээгдэхүүнийг аюулгүй ашиглахад тусалдаг. Бүтээгдэхүүнийг ашиглахаас өмнө тэмдэглэлийг маш анхааралтай уншина уу.

## ЛИЦЕНЗҮҮД

Дэмжигдэх лицензүүд загвараас хамаарч өөр байж болзошгүй. Лицензийн талаар илүү дэлгэрэнгүйг, [www.lg.com](http://www.lg.com) руу орж харна уу.



## ЭХ ПРОГРАММЫГ АЖИЛЛУУЛАХ ЗААВАРЧИЛГАА

Энэхүү бүтээгдэхүүнд байгаа, GPL, LGPL, MPL болон бусад эх кодын лицензийн доор эх кодыг авахын тулд, <http://opensource.lge.com> рүү зочилно уу.

Эх кодын нэмэлтэнд, бүх холбоотой лиценз нөхцөл, баталгаа болон оюуны өмчийн мэдэгдэлүүдийг татаж авах боломжтой.

LG Electronics нь мөн түүнчлэн тийм түгээлтэнд тохируулан [opensource@lge.com](mailto:opensource@lge.com) э-шуудангийн хүсэлт илгээвэл CD-ROM дээр эх кодыг өгнө (жишээлбэл медианы төлбөр, ачилт болон зохицуулалт). Энэ санал нь таныг бүтээгдэхүүнийг худалдан авсанаас (3) жилийн дотор хүчинтэй.

## ГАДААД УДИРДЛАГЫН ТӨХӨӨРӨМЖИЙН ТОХИРГОО

Гадаад удирдлагын төхөөрөмжийн суулгацын мэдээлэл авахын тулд, [www.lg.com](http://www.lg.com) руу зочил.

# АЮУЛГҮЙ АЖИЛЛАГААНЫ ЗААВАРЧИЛГАА



Бүтээгдэхүүнийг ашиглахаас өмнө аюулгүйн зааврыг анхааралтай уншина уу.



## АНХААРУУЛГА



- ТВ болон алсын удирдлагыг дараах байгалийн нөхцөлд байрлуулж болохгүй:  
Нарны шууд тусгалтай газар
  - Нарны шууд тусгалтай газар
  - Их чийгтэй газар жишээлбэл угаалгын өрөө
  - Дулааны эх сурвалжтай газар жишээлбэл зуух болон бусад дулаан үүсгэх газар
  - Гал тогооны хэсэг эсвэл чийгшүүлэгч уур эсвэл тос болж болохуйц газар
  - Цас эсвэл салхинд ил байх газар
  - Ус агуулах зүйлийн ойролцоо жишээлбэл ваар

Үгүй бол, энэ галын аюул, тогонд цохиулах, буруу ажиллагаа, эсвэл бүтээгдэхүүнийг гэмтээж болзошгүй.



- Бүтээгдэхүүнийг тоосонд ил газар тавьж болохгүй.  
Энэ галын аюул гаргаж болзошгүй.



- Үндсэн залгуур нь ТВ -г үндсэн цахилгааны тэжээлд залгадаг/салгадаг. Энэ залгуур нь ТВ ашиглаж байх хугацаанд залгагдсан байх ёстой.



- Цахилгааны залгуурт нойтон гараар хүрч болохгүй. Нэмэлтээр, хэрэв залгуурын шон нойтон эсвэл тоосонд бүрхэгдсэн байвал, залгуурыг бүтэн хатаа эсвэл тоосыг нь арч.  
Чийгтэй үед та тогонд цохиулах боломжтой.



- Үндсэн кабелийг Газардуулсан шонтой залгуурт залгах хэрэгтэй. (Газардуулаагүй төхөөрөмжөөс бусдад нь.)  
Үгүй бол та тогонд цохиулах эсвэл гэмтэж болзошгүй.



- Тэжээлийн кабелийг ханын залгуурт бүрэн хийх хэрэгтэй бүтнээр нь хийгээгүй бол, галын аюул учирч болзошгүй.



- Залгуурын шон нь халуун объекттой шүргэлцэж болохгүй жишээлбэл халаагч.  
Энэ нь галын аюул эсвэл тогонд цохиулах аюул үүсгэж магадгүй.



- Бүтээгдэхүүн эсвэл тэжээлийн кабелиуд дээр, хүнд объект тавьж болохгүй.  
Үгүй бол, энэ нь галын аюул эсвэл тогонд цохиулах аюул үүсгэж болзошгүй.



- Бороо урсаж орохоос сэргийлж антеныг барилгын гадна дотор нугалах хэрэгтэй. Энэ нь Бүтээгдэхүүн дотор ус орж тогонд цохиулах аюул үүсгэж болзошгүй.



- ТВ -г хананд суурилуулж байх үедээ кабелиудыг ТВ -н араас нямбайгаар тусгаарлах ёстой бөгөөд тогонд цохиулах/галын гарах боломжийг үүсгэхгүй байх хэрэгтэй.

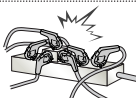

- Нэг цахилгааны оролт руу хэт олон цахилгааны төхөөрөмж залгаж болохгүй. Үгүй бол, энэ нь хэт халалт үүсгэж магадгүй.



- Гадаад төхөөрөмжүүд залгаж байхдаа, бүтээгдэхүүнийг доош хаях эсвэл унагаж болохгүй. Үгүй бол, энэ танд гэмтэл эсвэл бүтээгдэхүүнд эвдрэл учруулж болзошгүй.



- Чийгний-эсрэг баглах материал эсвэл хуванцар баглааг хүүхдийн гараас хол байлга. Чийгний-эсрэг материалыг залгивал аюултай. Санаадгүйгээр залгивал, өвчтөн хүчээр бөөлжүүлээд хамгийн ойрын эмнэлэг рүү хүргэ. Нэмэлтээр, хуванцар сав нь амьсгаа боогдуулж магадгүй. Хүүхдийн гараас хол байлга.



- Та өөрийн хүүхдийг ТВ рүү авирах эсвэл зүүгдүүлэхгүй байх хэрэгтэй. Үгүй бол, ТВ унаж, маш хүнд гэмтэл учруулж болзошгүй.



- Ашиглагдсан зайг болгоомжтойгоор устгалд оруулж жоохон хүүхдийг хүргэхээс зайлсхий. Хэрэв хүүхэд зайг залгивал нэн даруй Эмчийн-Үзлэгт орох хэрэгтэй.



- Ямар нэг метал объектууд/дамжуулагчид (жишээлбэл төмөр савх/тайрагч/халив) ханан дээр оролтонд дээр байх үед розетка болон оролтын хананы нүх хооронд хийж болохгүй. Нэмэлтээр, ханын розетканаас тэжээлийн кабелийг авсаны дараа шууд хүрч болохгүй. Та өөрийн хүүхдийг ТВ рүү авирах эсвэл зүүгдүүлэхгүй байх хэрэгтэй. Үгүй бол, ТВ унаж, маш хүнд гэмтэл учруулж болзошгүй. (Загвараас хамаарна)



- Бүтээгдэхүүний дэргэд шатах боломжтой бодис тавих эсвэл хадгалаж болохгүй. Шатах бодисыг анхааралгүйгээр ашиглавал шатах/дэлбэрэх эсвэл галын аюул нүүрлэж болзошгүй.



- Бүтээгдэхүүн лүү төмөр объектууд жишээлбэл зооснууд, үсний хавсаар, савх эсвэл утас, эсвэл шатах боломжтой объектууд жишээлбэл цаас болон шүдэнз унагаж болохгүй. Хүүхдүүд бас анхааралтай байх ёстой. Цахилгааны шок, гал эсвэл гэмтэл учирч болзошгүй. Хэрэв гадны биет бүтээгдэхүүн лүү унавал, тэжээлийг салгад үйлчилгээний төвтэй холбогдно уу.



- Бүтээгдэхүүн лүү ус цацах эсвэл шатах боломжтой бодис үрж болохгүй (шингэлэгч эсвэл бинзен). Галын эсвэл цахилгааны гэнэтийн аюул тохиолдож болзошгүй.



- Ямар нэг доргилт, цохилт эсвэл өөр объектуудыг дэлгэц лүү унагахыг зөвшөөрч болохгүй.  
Та гэмтэх болон эсвэл бүтээгдэхүүн эвдэрч болзошгүй.



- Аянга эсвэл цахилгаантай шуурганы үед бүтээгдэхүүнд эсвэл антенд хэзээ ч хүрч болохгүй.  
Та тогонд цохиулж болзошгүй.

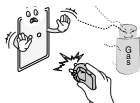

- Газ алдагдаж байгаа үед ханын розетканд хүрч болохгүй, цонхoo онгойлгоод салхилуул.  
Гал гаргах эсвэл оч үсэрч түлж магадгүй.



- Бүтээгдэхүүнийг өөрийн дураар задлаж, засварлаж эсвэл өөрчлөж болохгүй Галын аюул эсвэл тогонд цохиулж болзошгүй.  
Шалгалт, туршилт эсвэл засварлахын тулд үйлчилгээний төвтэй холбогдно уу.



- Дараах зүйлсийн аль нэг тохиолдвол, бүтээгдэхүүнийг хурдан салгаад дотоодын үйлчилгээний төвтэй холбогдно уу.
  - Бүтээгдэхүүн цохилтын нөлөөнд орсон
  - Бүтээгдэхүүн гэмтсэн
  - Гадны объект бүтээгдэхүүнд орсон
  - Бүтээгдэхүүн утаа эсвэл сонин үнэр гаргасан
 Энэ нь галын аюул эсвэл тогонд цохиулах аюул үүсгэж болзошгүй.



- Хэрэв та ТВ удаан хугацаагаар ашиглахгүй гэж байгаа бол ханын залгуураас тэжээлийг салгах хэрэгтэй. Хуримтлагдсан тоос галын аюул үүсгэх боломжтой ба дулаалгын элэгдэл цахилгааны алдагдал/тогонд цохиулах/галын аюул үүсгэх боломжтой.



- Аппарат дусаалга эсвэл цацралт болон шингэн зүйлээр дүүргэсэн зүйл, жишээлбэл ваар, аппарат дээр байрлуулаж болохгүй.

- Хэрэв хананд тор эсвэл тосны толбо байгаа бол энэхүү бүтээгдэхүүнийг суурилуулж болохгүй.  
Энэ нь бүтээгдэхүүнийг гэмтээх эсвэл унагаах боломжтой.



**АНХААР**



- Радио долгион байхгүй газар төхөөрөмжийг суурилуул.



- Гаднах антен болон тэжээлийн шугам хооронд хангалттай зай байх хэрэгтэй ба унасан ч гэсэн хоорондоо хүрэхгүй. Энэ нь тогонд цохиулах аюул үүсгэж болзошгүй.



- Бүтээгдэхүүнийг тогтворгүй тавиур эсвэл тэгш бус гадаргуу дээр суурилуулахаас зайлсхий. Мөн түүнчлэн чичиргээтэй эсвэл дэмжих зүйлс байхгүй газар байрлуулахаас зайлсхий. Үгүй бол, төхөөрөмж унах эсвэл бүтэн эргэх боломжтой ба, энэ нь гэмтэл эсвэл төхөөрөмжинд эвдрэл учруулж болзошгүй.



- Хэрэв та ТВ -г суурин дээр суурилуулж байгаа бол, бүтээгдэхүүнийг илүү эргэхээс сэргийлэх хэрэгтэй. Үгүй бол, ТВ унаж, гэмтэл учруулж болзошгүй.

- Хэрэв та бүтээгдэхүүнийг ханан дээр суурилуулах гэж байгаа бол, VESA стандар суурийг (нэмэлт эд анги) бүтээгдэхүүний ард суурилуул. Та хананд суурилуулах хашилтыг (нэмэлт эд анги) ашиглахаар суулгасан бол, түүнийг унагахгүй байхаар тохируул.

- Зөвхөн үйлдвэрлэгчээс тодорхойлож өгсөн хавсралтууд / эд зүйлсийг ашигла.



- Антен суурилуулж байхдаа, баталгаатай үйлчилгээний техникчтэй зөвлөлд. Хэрэв баталгаагүй техникч суурилуулсан бол, Энэ нь галын аюул эсвэл тогонд цохиулах аюулыг үүсгэж болзошгүй.

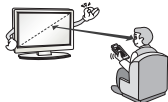

- Бид таныг ТВ үзэж байхдаа дэлгэцний диаголийн хэмжээнээс харьцангуйгээр 2 -с 7 дахин хол сууж үзэхийг санал болгож байна. Хэрэв ТВ удаан хугацаагаар үзвэл, энэ нь таны харааг бүдэгрүүлэх аюултай.

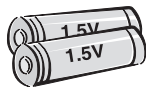

- Зөвхөн тодорхойлогдсон төрлийн зай ашигла. Энэ нь алсын удирдлаганд гэмтэл учруулж болзошгүй.

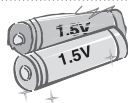

- Шинэ зайг хуучин зайтай хольж хэрэглэж болохгүй. Энэ нь зайнуудыг хэт халах эсвэл гоожиход хүргэж болзошгүй.

- Зайнуудыг халуунд байлгаж болохгүй. Жишээлбэл, шууд нарны тусгал, ил гал, цахилгаан халаагчидаас хол байлга.

- Цэнэглэх боломжгүй зайг цэнэглэх төхөөрөмжинд хийж болохгүй.

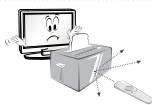

- Алсын удирдлага болон түүний мэдрэгчийн хооронд объект бүү байлга.



- Алсын удирдлагын сигнал нь гадаад/дотоод гэрлийн улмаас тасалдаж болзошгүй жишээлбэл Нарны гэрэл, өрөөний гэрэл. Хэрэв энэ зүйл тохиолдвол гэрлээ унтраа эсвэл харагдах хэсгийг харанхуйл.

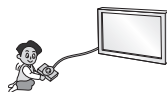

- Гадаад төхөөрөмж жишээлбэл видео тоглоомын конзолууд залгаж байгаа үед, холбох кабелиуд хангалттай урт эсэхийг нягтал. Үгүй бол, төхөөрөмж унах боломжтой, энэ нь гэмтэл эсвэл төхөөрөмжинд эвдрэл учруулж болзошгүй.



- Бүтээгдэхүүнийг ханын розетканд залгаж эсвэл салгаж асааж/унтрааж болохгүй. (Тэжээлийн залгуурыг асаагуур болгон ашиглаж болохгүй.) Энэ нь механик гэмтэл гаргах эсвэл тогонд цохиулж ч болзошгүй.

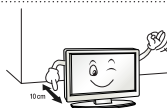

- Доорх суурилуулалтын заавруудыг дагаж бүтээгдэхүүнийг хэт халалтаас сэргийл.
  - Бүтээгдэхүүн болон ханын хооронд хамгийн бага 10 см байх ёстой.
  - Бүтээгдэхүүнийг салхижуулалтгүй газар суурилуулж болохгүй (ж.нь., номын тавиур эсвэл аяны тавиур).
  - Бүтээгдэхүүнийг хивс эсвэл зөөлөвчин дээр суурилуулж болохгүй.
  - Агаар хоолой нь ширээний бүтээлэг эсвэл хөшигөөр таглагдсан байж болохгүй.
 Үгүй бол, энэ нь гал гаргаж болзошгүй.

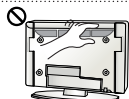

- ТВ удаан хугацаагаар үзэх үедээ салхижуулах нүхнүүдэд хүрэхгүй байх хэрэгтэй учир нь салхижуулах нүхнүүд халах боломжтой. Энэ нь бүтээгдэхүүний гүйцэтгэл болон ажиллах чадвар нөлөөлөхгүй.

- Төхөөрөмжийнхөө залгуурыг байнга шалга, хэрэв түүнд элэгдэл үүссэн, гэмтэл гарсан бол, төхөөрөмжийг үргэлжлүүлэн ашиглахаа зогсоох, ба залгуурыг баталгаат үйлчилгээ үзүүлэгчээр солиулах хэрэгтэй.



- Тэжээлийн залгуур эсвэл гаралтан дээр тоос цуглархаас сэргийл. Энэ галын аюул гаргаж болзошгүй.



- Тэжээлийн залгуурыг физик эсвэл механик гэмтэлээс сэргийл, жишээлбэл мушгих, нугалах, чимхэх, хаалганд хавчиж хаах, эсвэл дээр нь гишгэх. Залгуур, ханын розетка, болон төхөөрөмжөөс гарч байгаа залгуурын хэсгүүд дээр сайн анхаарал тавь.



- Хавтанг гараар хүчтэй дарах эсвэл хүрч иртэй зүйлээр дарж болохгүй жишээлбэл хумс, харандаа эсвэл үзэг, эсвэл түүн дээр зураас үүсгэх, ба энэ нь дэлгэцийг гэмтээх боломжтой.



- Дэлгэц дээр хүрэхээс эсвэл хуруу(нууд) удаан хугацаагаар хүргэхээс зайлсхий. Хэрэв ингэвэл түр зуурын эсвэл байнгын гажилт/гэмтэл дэлгэцэнд учруулж болзошгүй.



- Төхөөрөмж болон түүний эд ангийг цэвэрлэх үедээ, эхлээд тэжээлээс нь салгаад зөөлөн даавуугаар арчих хэрэгтэй. Их хүч ашиглах нь зураас үүсгэх эсвэл өнгөгүй болгоно. Ус цацах эсвэл нойтон даавуугаар арчиж болохгүй. Шил цэвэрлэгч, машин эсвэл үйлдвэрийн өнгөлөгч, зүлгүүр эсвэл тос, бензин, спирт гэх мэт, төхөөрөмж болон түүнийг гэмтээх боломжтой зүйл хэзээ ч ашиглаж болохгүй. Үгүй бол, энэ нь галын аюул, тогон цохиулах эвслэ төхөөрөмж гэмтээх (агшилт, зэврэлт эсвэл хагаралт) боломжтой.

- Хэрэв энэ нэгж ханын розетканд холбогдсон байгаа үед, түүнийг АСААГУУРААР нь унтраасан ч бай залгуураас нь салгаагүй л бол тэжээлтэй байна.



- Кабелийг салгах үедээ, залгуурыг татаж, розетканаас салга. Тэжээлийн хавтангаас салгахдаа залгуураас нь розетканаас салга.



- Бүтээгдэхүүнийг зөөх үедээ, эхлээд унтраасан эсэхийг шалга. Дараа нь, тэжээлийн кабелиудыг, антены кабель болон бусад бүх кабелиудыг салга. ТВ эсвэл тэжээлийн залгуур гэмтсэн байж болзошгүй, ба энэ нь галын аюул эсвэл тогонд цохиулах аюулыг үүсгэж болзошгүй.



- Бүтээгдэхүүнийг хайрцагнаас гаргах эсвэл зөөх үедээ, хосоороо ажил учир нь бүтээгдэхүүн хүнд. Үгүй бол, энэ нь гэмтэл учруулж болзошгүй.



- Үйлчилгээний төвтэй жилд нэг удаа холбогдож дотоод эд ангийг цэвэрлүүл Хуримтлагдсан тоос механик гэмтэл гаргаж болзошгүй.



- Бүх үйлчилгээг шалгарсан үйлчилгээний хүнээр хийлгэ. Аппарат ямар нэг байдлаар гэмтсэн бол үйлчилгээ хийлгэх хэрэгтэй, жишээлбэл тэжээлийн залгах эсвэл розетка гэмтсэн, аппарат луу шингэн асгарсан эсвэл объект дотогш нь унасан, аппаратыг бороо эсвэл чийгэнд ил гаргасан, хэвийн ажиллахгүй, эсвэл унагах.



- Хэрэв бүтээгдэхүүнд хүрэхэд хүйтэн байвал, бүтээгдэхүүнийг асаах үед "анивчиж" магадгүй. Энэ нь зүгээр, бүтээгдэхүүнд ямар ч асуудал байхгүй.



- Хавтан нь хоёр саяаас зургаан сая пиксел хүртэл харуулах боломжтой маш өндөр технологийн дэлгэц юм. Та хавтан дээр 1 ппм хэмжээтэй жижиг хар цэг ба/эсвэл тод өнгөтэй (улаан, цэнхэр эсвэл ногоон) харах боломжтой. Энэ эвдрэлийг илтгэхгүй бөгөөд бүтээгдэхүүний гүйцэтгэл болон ажиллах чадварт нөлөөлөхгүй. Энэ нь гуравдагч-этгээдийн бүтээгдэхүүнүүдээс болж гардаг үзэгдэл ба солих эсвэл төлбөр буцаан өгөх нөхцөл болохгүй.



- Та харах байрлалаас хамаарч (зүүн/баруун/дээр/доор) өөр тодролт болон өнгийн хавтан олж харах болно.

Энэ үзэгдэл хавтангийн үзүүлэлтээс хамаарч харагддаг. Энэ нь бүтээгдэхүүний гүйцэтгэлтэй хамаагүй, ба эвдрэл биш юм.



- Дэлгэц дээр удаан хугацаагаар нэг зураг тогтвортой байлгавал (ж.нь, нэвтрүүлэгийн сувгийн лого, дэлгэц дээрх цэс, видео тоглоомын бүлэг) гэмтэж болох ба, зураг хадгалагдаж, зураг наалдах гэсэн зүйл болж болно. Энэ зураг наалдахыг үзэгдэлд баталгаа өгөхгүй. Телевизийн дэлгэц дээр удаан хугацаагаар нэг зураг байлгах аас зайлсхий (LCD 2 болон түүнээс дээш цаг, Плазмад 1 болон түүнээс дээш цаг). Мөн түүнчлэн, хэрэв та ТВ -г 4:3 харьцаагаар удаан хугацаагаар үзвэл, хавтангийн хажуу талд зураг наалдаж болзошгүй. Энэ нь гуравдагч-этгээдийн бүтээгдэхүүнүүдээс болж гардаг үзэгдэл ба солих эсвэл төлбөр буцаан өгөх нөхцөл болохгүй.

#### • Дуу гаргасан

“Хагарах” дуу: ТВ үзэж байх үед эсвэл асаах үед хагарах дуу гарвал энэ нь температур болон чийглэгээс хамаарч хуванцарын агшилтаас болж үүсдэг. Энэ дуу халуунаар хэлбэржүүлэх шаардлагатай бүтээгдэхүүнд голцуу гардаг. Цахилгаан хэлхээ дүнгэнэх/хавтан жингэнэх: Өндөр-хурдаар сэлгэх хэлхээнээс бага хэмжээний дуу гардаг, энэ нь бүтээгдэхүүнийг ажиллуулахад шаардлагатай их хэмжээний хүчдэлээр тэжээдэг. Энэ бүтээгдэхүүн бүр дээр өөр байдаг. Энэ үүсгэгдсэн дуу бүтээгдэхүүний гүйцэтгэл болон ажиллах чадвар нөлөөлөхгүй.

- ТВ-ийн ойр өндөр хүчдэлийн цахилгаан бараа бүү хэрэглэ (жишээ нь: шумуулны цахилгаан алуур). Энэ нь бүтээгдэхүүний үйл ажиллагааг доголдоход хүргэж болзошгүй.

### 3D дүрсэг хэрхэн үзэх (Зөвхөн 3D загварт)



#### АНХААРУУЛГА

##### Үзэх орчин

- Харах Хугацаа
  - 3D агуулгууд үзэж байгаа үед, цаг тутам 5- 15 минут амарч байх хэрэгтэй. 3D агуулгууд удаан хугацаагаар үзэх нь толгой өвдөх, толгой эргэх, ядралт, нүр аргадаг.

##### Фото мэдрэмтгий эсвэл архаг өвчтэй хүмүүс.

- Зарим хэрэглэгчид энгийн биш буюу анивчих гэрэл эсвэл тодорхой хээнээс болж саа болох боломжтой.
- Хэрэв таны дотор муухайрч, жирэмсэн ба/эсвэл хууч өвчтэй жишээлбэл татаж унадаг, зүрхний өвчтэй, эсвэл цусны даралт гэх мэт өвчтэй бол 3D видео үзэж болохгүй.
- 3D Агуулгууд нь стерео сохролт эсвэл стерео согогтой бол үзэхгүй байхыг санал болгодог. Хос дүрс эсвэл тухгүй байдал үүсч магадгүй.
- Хэрэв та сөлөр (солир-нүдтэй), хараа муутай (сул хараатай) эсвэл ойрын хараа муутай бол, та гүнийг мэдрэхэд асуудал үүсэх ба хос дүрснээс болж нүд чинь амархан ядарна. Дундаж насанд хүрсэн хүнээс илүүтэйгээр байнга амрах хэрэгтэй.
- Хэрэв таны баруун зүүн нүдний хараа өөр бол, 3D агуулга үзэхдээ өөрийн харааг шалга.

##### 3D агуулгыг үргэлжлүүлэн үзэх эсвэл тэсвэрлэх шинж тэмдэгүүд.

- 3D агуулгыг та нойр дутуу, илүү ажилласан эсвэл уусан үедээ үзэж болохгүй.
- Эдгээр шинж тэмдэгүүд илрэх юм бол 3D агуулгыг ашиглах/үзэхээ зогсоогоод өвчин хүндрэхээс нь өмнө сайн амрах хэрэгтэй.
  - Энэхүү шинж тэмдэгүүд байсаар байвал эмчтэйгээ зөвлөлд. Шинж тэмдэг нь толгой өвдөх, нүд өвдөх, толгой эргэх, дотор муухайрах, зүрх лугших, бүдэгрэх, тухгүй байх, хос дүрс, хараанд нөлөөлөх эсвэл ядрах.



## АНХААР

### Үзэх орчин

- Үзэх зай
  - 3D агуулга үзэж байгаа үед дэлгэцийн диагнолиас дор хаяж хоёр дахин их зайнаас үзэх хэрэгтэй. Хэрэв та 3D гээр үзэж байхдаа тухгүй байвал, ТВ холдоод үз.

### Харах Нас

- Нярай/Хүүхдүүд
  - Зургаан наснаас доош насны хүүхдүүд 3D агуулга Ашиглах/ Үзэхийг хориглоно.
  - 10 наснаас доош насны хүүхдүүд санаа зовох болон хэт сэтгэл нь хөдлөж болзошгүй учир нь тэдний хараа нь хөгжиж байгаа(жишээлбэл: дэлгэцэнд хүрэхийг оролдох эсвэл үсэрч орохыг оролдох. Хүүхдүүд 3D агуулгууд үзэж байх үед тусгайлан харах болон нэмэлт анхаарал шаардлагатай.
  - Хүүхдүүд 3D илтгэлүүд үзэж байх үед том хүнээс илүү дурангийн ялгаатай байдаг учир нь тэдний нүдний зай нь илүү ойр. Тиймээс тэд ижил 3D дүрс үзэж байхдаа томчуудаас илүү стереоскоп мэдэрдэг.
- Өсвөр насныхан
  - 19 наснаас доош насны өсвөр насныхан 3D агуулгын гэрэлтүүлэгээс болж мэдрэмтгий болж хариу үйлдэл үзүүлж магадгүй. Тэднийг ядарсан үедээ 3D агуулгууд удаан хугацаагаар үзэж болохгүй гэж зөвлөх хэрэгтэй.
- Ахмадууд
  - Ахмадууд 3D нөлөөнүүдийг залуу хүнээс арай бага мэдэрнэ. Санал болгосон зайнаас илүү ойр зайд ТВ -д ойртож болохгүй.

### 3D шилнүүд ашиглаж байх үед анхаарах зүйлс

- LG 3D шилнүүд ашиглах хэрэгтэй. Үгүй бол, та 3D видеонуудыг зориулалтынх нь дагуу үзэх боломжгүй.
- 3D шилнүүдийг өөрийн энгийн шилнүүд, нарны шил эсвэл хамгаалах шилний оронд ашиглаж болохгүй.
- Өөрчлөгдсөн 3D шил ашиглах нь таны нүдэнд гэмтэл учруулах эсвэл дүрс гажихад хүргэнэ.
- Өөрийн 3D шилнүүдийг өндөр эсвэл бага температурт хадгалж болохгүй. Энэ нь гажилт үүсгэнэ.
- 3D шилнүүд нь маш хэврэг ба амархан зурагддаг. Шилийг нь арчихдаа эвчлөн, цэвэрхэн даавууны өөдсөөр арчих хэрэгтэй. 3D шилний линзийг хурц объектоор эсвэл химийн бодисоор цэвэрлэх/арчиж болохгүй.

**! ТЭМДЭГЛЭЛ**

- Харагдаж буй зураг нь таны ТВ өөр харагдаж магадгүй.
- Таны TV -н OSD (Дэлгэц дээр байх дисплей) энэ гарын авлага дээрхээс өөр байж магадгүй.
- Боломжтой цэснүүд болон тохиргоонууд нь таны ашиглаж байгаа оролтын эх сурвалж эсвэл бүтээгдэхүүний загвараас хамаарч өөр байж магадгүй.
- Энэ ТВ -д ирээдүйд шинэ нэмэлтүүд нэмэгдэж магадгүй.
- ТВ нь цахилгаан хэмнэхийн тулд хүлээлтийн горимд орох боломжтой. Хэрэв хэсэг хугацааны турш ашиглахгүй бол ТВ -г унтраах хэрэгтэй, энэ нь цахилгаан хэмнэнэ.
- Хэрэв зургын тодруулалтын түвшинг багасгавал, ашиглалтын үеэрх цахилгааныг хэмнэх боломжтой, ба энэ нь нийт ашиглалтын зардлыг багасгана.

## СУУРИЛУУЛАЛТЫН ЯВЦ

- 1 Хайрцагийг онгойлгоод бүх дагалдах хэрэгсэл байгаа эсэхийг нягтал.
- 2 Суурийг ТВ -д суурилуул.
- 3 Гадаад төхөөрөмжийг ТВ тэй залга.
- 4 Сүлжээний холболт байгаа эсэхийг нягтал.

Та ТВ -н сүлжээний функцүүдийг зөвхөн сүлжээний холболт байгаа үед ашиглах боломжтой.

\* Хэрэв зурагтыг үйлдвэрээс ачсаны дараа анх удаа асааж байгаа бол, зурагтыг тохируулахад нэг хүртэл минут болж магадгүй.

## УГСРАЛТ БОЛОН БЭЛТГЭЛ

### Хайрцагнаас задлах

Таны бүтээгдэхүүний хайрцаганд дараах зүйлс байна уу шалга Хэрэв ямар нэг зүйл байхгүй байвал, та өөрийн бүтээгдэхүүнээ худалдан авсан дотоодын борлуулагчтайгаа холбогдно уу.  
Энэ гарын авлаганд байх зурагнууд тухайн бүтээгдэхүүн эд зүйлээс өөр байж болно.

**! АНХААР**

- Баталгаагүй эд зүйлс ашиглаж болохгүй энэ нь аюулгүй байдал болон ашиглалтын хугацаатай холбоотой.
- Баталгаагүй эд зүйлээс болж гарсан ямар нэг эвдрэл эсвэл гэмтэлийг үйлдвэрлэгчийн баталгаагаар нөхөхгүй.
- Зарим загваруудын дэлгэц нимгэн туузаар бүрхсэн байдаг ба үүнийг авч болохгүй.

**! ТЭМДЭГЛЭЛ**

- Таны бүтээгдэхүүнтэй нийлүүлэгдсэн эд зүйлс загвараас нь хамаараад өөр байж магадгүй.
- Энэ гарын авлага дахь бүтээгдэхүүний тодорхойлолт эсвэл агуулгууд нь шинэчлэлийн улмаас танд мэдэгдэлгүйгээр өөрчлөгдөж болно.
- Хамгийн оновчтой холболтын тулд, HDMI кабелиуд болон USB төхөөрөмжүүд нь багадаа 10 мм зузаан ба 18 мм өргөн ирмэгтэй байх хэрэгтэй. Хэрэв USB санах ойн карт нь таны ТВ -н USB порт луу орохгүй байвал USB 2.0 дэмждэг өргөтгөлийн кабель ашигла.

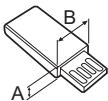
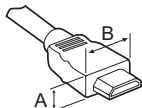

\*A ≧ 10 мм

\*B ≧ 18 мм

**!** ТЭМДЭГЛЭЛ

**Яаж титант гол ашиглах вэ (Загвараас хамаарна)**

- Та титан төмрөн кабель ашиглаж Дотоод сүлжээний кабелийн цахилгаан соронзон орны нөлөөллийг багасгана уу. Дотоод сүлжээний кабелийг титант төмөр лүү холбо. Титант төмрийг ТВ тэй ойрхон байрлуул.



[Титан голны солбих хэсэг]

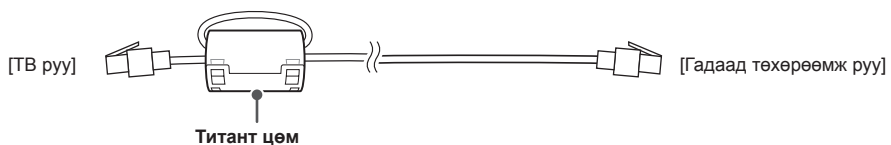

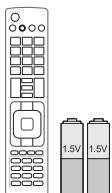

**Алсын удирдлага, зайнууд (AAA)**  
(Загвараас хамаарна)  
Алсын удирдлага нь бүх зах зээл дээр нийлүүлэгдэхгүй  
(Хар х. 27, 28)

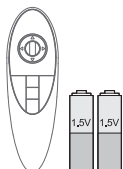

**Шидэт алсын удирдлага, зайнууд (AA)**  
(Зөвхөн UB85\*\*, UB93\*\*, UB95\*\*, UB98\*\*, UC97\*\*)  
(Хар х. 29)



**Хэрэглэгчийн гарын авлага**



**Шошго идэвхтэй**  
(Загвараас хамаарна)



**Тэжээлийн шон**  
(Загвараас хамаарна)

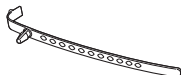

**Кабель баригч**  
(Загвараас хамаарна)  
(Хар х. A-8, A-9)



**Кино театрын 3D Шилнүүд**  
Загвар эсвэл улсаас хамаарч 3D шилнүүдийн тоо өөр байж магадгүй.  
(Зөвхөн UB85\*\*, UB95\*\*, UB98\*\*, UC97\*\*)

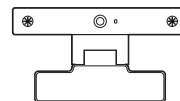

**Видео дуудлагын камер**  
(Загвараас хамаарна)

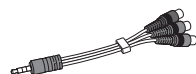

**Эд ангийн хүйстэй кабель**  
(Хар х. A-18)

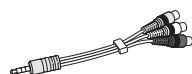

**Дагалдах хүйстэй кабель**  
(Хар х. A-18, A-20)



**Скарт хүйсийн кабель**  
(Загвараас хамаарна)  
(Хар х. A-29)

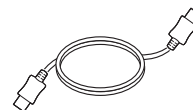

**HDMI Кабель**  
(Загвараас хамаарна)  
(Хар х. A-12)



**Зогсох бие / Зогсох суурь**  
(Зөвхөн UB85\*\*-ZA, UB93\*\*, UB95\*\*-ZA)  
(Хар х. A-3)



**Зогсох бие / Зогсох суурь**  
(Зөвхөн UB85\*\*-ZD, UB95\*\*-ZB)  
(Хар х. A-4)

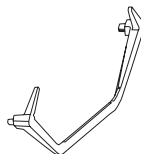

**Зогсох суурь**  
(Зөвхөн 65/79/84UB98\*\*)  
(Хар х. A-5)

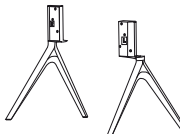

**Зогсох суурь**  
(Зөвхөн 98UB98\*\*)  
(Хар х. A-7)

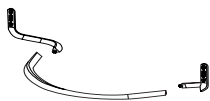

**Зогсох бие / Зогсох суурь**  
(Зөвхөн UC97\*\*)  
(Хар х. А-7, А-8)



**Суурилуулах боолтнууд**  
8EA, M4 x L20  
(Зөвхөн UB85\*\*-ZA, UB93\*\*, UB95\*\*-ZA)  
4EA, M4 x L20  
(Зөвхөн UB85\*\*-ZD, UB95\*\*-ZB, UC97\*\*)  
(Хар х. А-3, А-4, А-8)



**Суурилуулах боолтнууд**  
4EA, M4 x L10  
(Зөвхөн UB85\*\*-ZD, UB95\*\*-ZB, UC97\*\*)  
(Хар х. А-4, А-7)



**Суурилуулах боолтнууд**  
4EA, M6 x L47  
(Зөвхөн 65UB98\*\*)  
(Хар х. А-5)



**Суурилуулах боолтнууд**  
4EA, M6 x L52  
(Зөвхөн 79/84UB98\*\*)  
(Хар х. А-5)

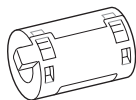

**Титант цөм**  
(Загвараас хамаарна)



**Кабелийн Менежментүүд**  
2EA  
(Зөвхөн UB85\*\*-ZA, UB93\*\*, UB95\*\*-ZA)  
(Хар х. А-8)

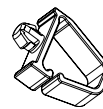

**Кабелийн Менежментүүд**  
2EA  
(Зөвхөн UB85\*\*-ZD, UB95\*\*-ZB, UC97\*\*)  
(Хар х. А-8, А-9)



**Кабелийн Менежментүүд**  
1EA  
(Зөвхөн 98UB98\*\*)  
(Хар х. А-9)

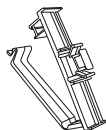

**Кабелийн Менежментүүд**  
1EA  
(Зөвхөн 98UB98\*\*)  
(Хар х. А-9)



**Түлхүүр**  
(Зөвхөн UB98\*\*)  
(Хар х. А-5, А-6, А-7)



**Тусгаарлах сав**  
4EA  
(Зөвхөн 84UB98\*\*)  
(Хар х. А-5)



**Хананы Суурины Дотоод Ивээс**  
4EA  
(Зөвхөн UC97\*\*)  
(Хар х.24)

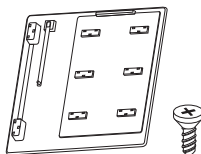

**AV портын хаалт / Эрэг**  
1EA, M3 x L8  
(Зөвхөн 98UB98\*\*)  
(Хар х.А-10)

## Тусад нь худалдан авах

Тусдаа худалдан авсан эд зүйлсийг мэдэгдэлгүйгээр чанар сайжруулахын тулд солих эсвэл өөрчлөх боломжтой.

Өөрийн борлуулагчтай холбогдож эдгээр зүйлсийг худалдан авна уу.

Эдгээр төхөөрөмжүүд тодорхой хэдэн загвартай л ажилладаг.

### AG-F\*\*\*DP

Хос 3D шилнүүд

### AG-F\*\*\*

Кино театрын 3D Шилнүүд

### AN-MR500

Шидэт алсын удирдлага

### AN-VC5\*\*

Видео дуудлагын камер

LG Аудио төхөөрөмж

Шошго идэвхтэй

Зохицол	UB85**, UB95**, UC97**	UB93**	UB98**
AG-F***DP Хос 3D шилнүүд	•		•
AG-F*** Кино театрын 3D Шилнүүд	•		•
AN-MR500 Шидэт алсын удирдлага	•	•	•
AN-VC5** Видео дуудлагын камер	•	•	
LG Аудио төхөөрөмж	•	•	•
Шошго идэвхтэй	•	•	•

Загварын нэр эсвэл загвар нь бүтээгдэхүүний функц, үйлдвэрлэгчийн нөхцөо байдал эсвэл бодлогоос хамаарч өөрчлөгдөх боломжтой.

## Эд анги болон товчлуурууд

А төрөл : UB85\*\*-ZA



В төрөл : UB85\*\*-ZD

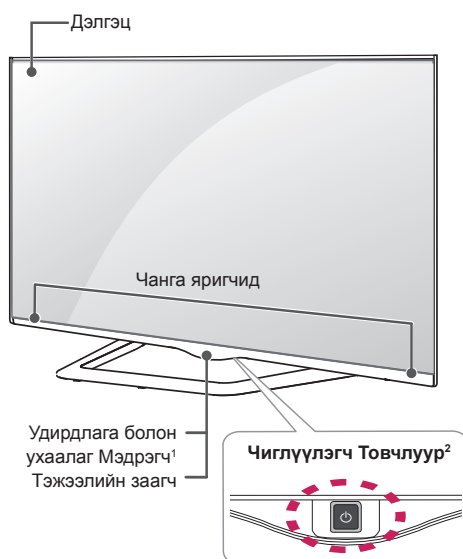

С төрөл : UB93\*\*, UB95\*\*-ZA

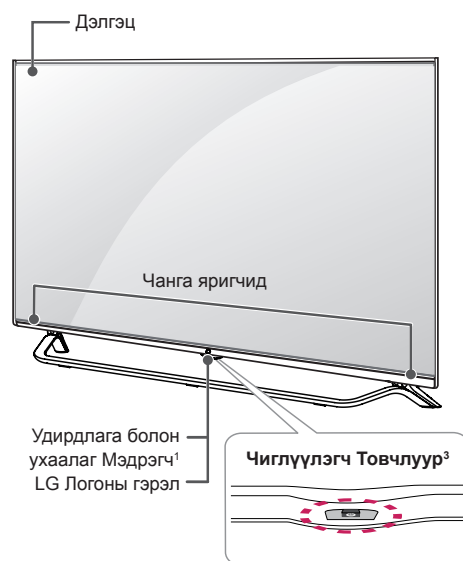

Д төрөл : UB95\*\*-ZB



Е төрөл : 65/79UB98\*\*

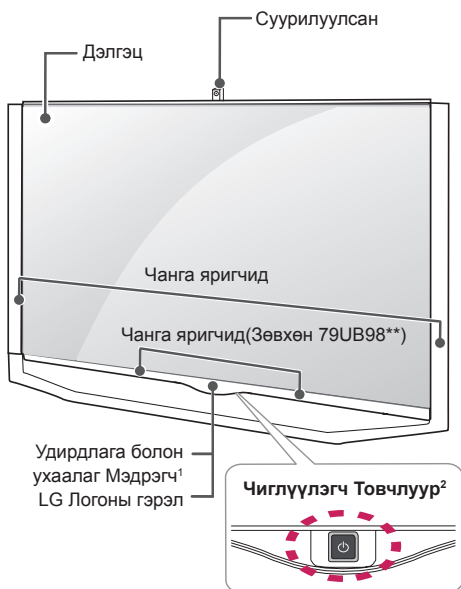

F type : 84UB98\*\*

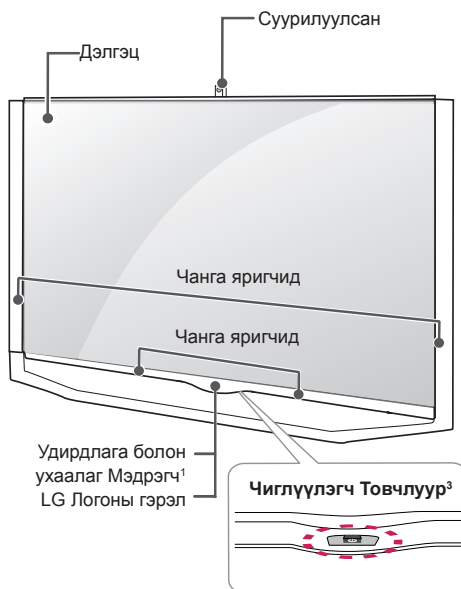

G төрөл : 98UB98\*\*



H төрөл : UC97\*\*

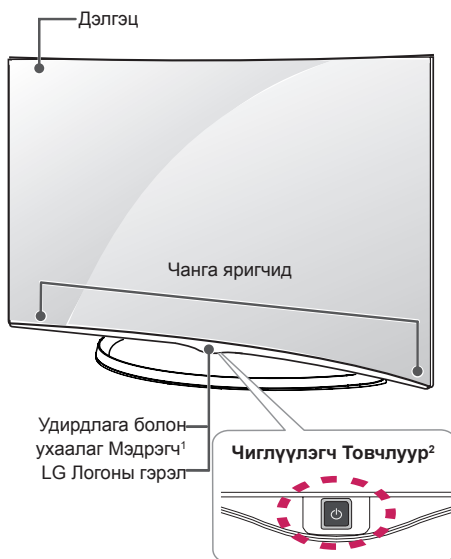

- 1 Ухаалаг мэдрэгч - дүрсны өнгө болон чанарыг байгаль орчинд эерэгээр тохируулж өгдөг.
- 2 Чиглүүлэгч Товчлуур - Энэ товчлуур ТВ дэлгэцийн ард байрладаг.
- 3 Чиглүүлэгч Товчлуур - Энэ товчлуур ТВ дэлгэцийн доор байрладаг.



**! ТЭМДЭГЛЭЛ**

- Та үндсэн цэсны **Ерөнхий** хэсэгт ороод LG логоны, эсвэл цахилгааны индикаторын гэрэлийг асааж, унтраах тохиргоог хийж болно. (Загвараас хамаарна)

**Чиглүүлэгч товчлуур ашиглах**

Та ТВ г товчлуур дарж эсвэл чиглүүлэгчг зүүн, баруун, дээш эсвэл доош хөдөлгөж удирдах боломжтой.

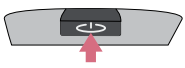
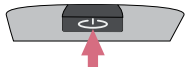
**Энгийн функцууд**

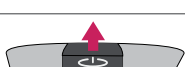
	<b>Асаах</b>	ТВ унтраасан үед, хуруугаа чиглүүлэгч товчлуур дээр байрлуулаад нэг удаа дараад сулла.
	<b>Унтраах</b>	ТВ асаалттай үед, чиглүүлэгч товчлуур дээр хуруугаа байршуулаад хэдхэн секундын турш дараад сулла.
	<b>Дуу Удирдах</b>	Хэрэв та чиглүүлэгчын удирдлага дээр хуруугаа байрлуулаад зүүн эсвэл баруун тийш хөдөлгөвөл та хүссэн дууны түвшин дээрээ тааруулах боломжтой.
	<b>Programmes Удирдлага</b>	Хэрэв та чиглүүлэгч товчлуур дээр хуруугаа байрлуулаад дээш эсвэл доош хөдөлгөвөл, та сануулсан сувгуудаараа явах боломжтой.





**! ТЭМДЭГЛЭЛ**

- Таны хуруу чиглүүлэгч товчлуур дээр байгаа үед түүнийг дээш, доош, зүүн, эсвэр баруун түлх, чиглүүлэгч товчлуурыг дарахгүй байх хэрэгтэй. Хэрэв та эхлээд товчлуурыг дарах юм бол, та дууны түвшин болон сануулсан сувгийг тохируулж чадахгүй.

**Цэс тохируулах**

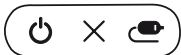
ТВ асаалттай үед, чиглүүлэгч товчлуурыг нэг удаа дар.

Та Цэсний эд зүйлсийг (🔌, ✖, 📶) чиглүүлэгчг зүүн, эсвэл баруун хөдөлгөж тохируулах боломжтой

		<b>ТВ УНТАРЛАА</b>	Тэжээлийг унтраа.
		<b>ХААХ</b>	Дэлгэц дээр байгаа зүйлийг цэвэрлээд ТВ рүү буцна.
		<b>ОРОЛТ</b>	Оролтын эх сурвалжийг солино.

## Зурагтыг зөөх болон өргөх

Дараах заавар нь түүний төрөл болон хэмжээнээс хамаарахгүйгээр ТВ -г зурагдах эсвэл гэмтэхээс сэргийлэх ба аюулгүй тээвэрлэхэд шаардлагатай.

### АНХААР

- Дэлгэцэнд хүрэхээс байнга зайлсхий, энэ нь дэлгэцэнд гэмтэл учруулж болзошгүй.
- ТВ -г зөөхдөө түүнтэй хамт ирсэн хайрцаг эсвэл боодлыг ашиглахыг санал болгодог.
- ТВ зөөх эсвэл өргөхийн өмнө, тэжээлийн шон болон бүх кабелиудыг салгах хэрэгтэй.
- ТВ барьж байхдаа, гэмтлээс сэргийлэхийн тулд дэлгэц таны эсрэг харсан байх ёстой.

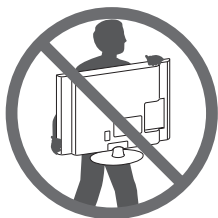

- ТВ -н хүрээний дээд болон доод талыг тэнцүү барь. Тунгалаг хэсэг, чанга яригч, чанга яригчийн гадар хэсгээс барихгүй байх ёстой.

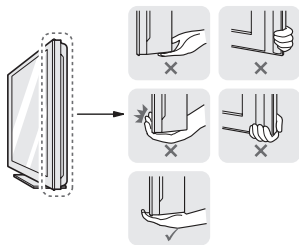

- Том ТВ зөөж байх үедээ, дор хаяж хоёр хүн байх ёстой.
- ТВ гараар зөөж байх үедээ, ТВ -г дараах зургын дагуу барих хэрэгтэй.

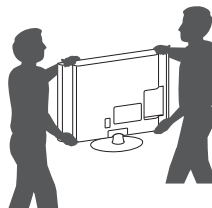

- ТВ зөөж байх үедээ, ТВ -г донсолгоо эсвэл чичиргээнд байлгаж болохгүй.
- ТВ зөөж байх үедээ, ТВ босоогоор нь байлгах ёстой, ба ТВ хажуу тал дээр нь эсвэл зүүн эсвэл баруун хазайлгаж болохгүй.
- Хүрээ дээр өндөр даралт үзүүлж сунгаж/нугалаж болохгүй энэ нь дэлгэцийг гэмтээх боломжтой.

## Ширээн дээр байрлуулах

- 1 ТВ -г өргөөд ширээн дээр зөв байрлал руу нь хазайлга.
  - Хананаас 10 см зай (хамгийн багадаа) үлдээж зөв салхижуул.

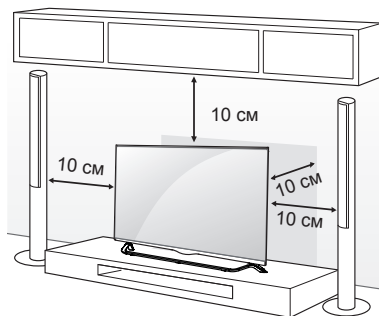

- 2 Тэжээлийн шоныг ханын залгууранд руу холбо.

### АНХААР

- ТВ халуун эд зүйлс дээр бүү байрлуул, энэ нь гал эсвэл бусад гэмтэл учруулж болзошгүй.

**Kensington хамгаалалтын систем ашиглах**

(Энэ нэмэлт бүх загварт боломжтой биш.)

- Харагдах зураг нь таны ТВ-с өөр харагдаж магадгүй.

Kensington хамгаалалтын систем нь ТВ -н ард байрласан байдаг. Суурилуулалт болон ашиглалтын талаар илүү дэлгэрэнгүйг, Kensington хамгаалалтын системтэй хамт ирсэн гарын авлагаас эсвэл <http://www.kensington.com> зочилно уу.

Kensington хамгаалалтын системийн кабелийг ТВ болон ширээний хооронд холбо.

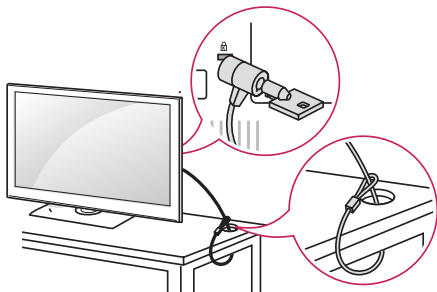
**ТВ -г хананд суулгах**

(Энэ нэмэлт бүх загварт боломжтой биш.)

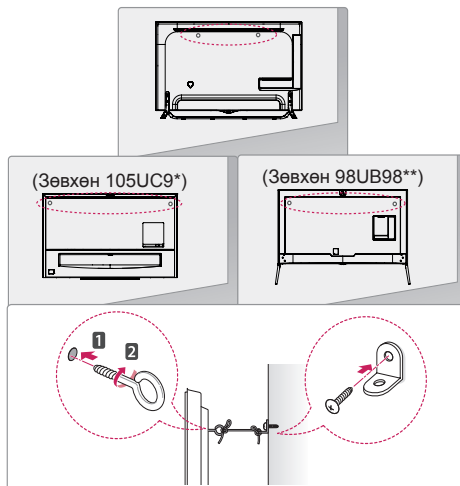

- 1 Нүдэн-боолтнуудыг, эсвэл ТВ -н хашилт болон боолтнуудыг ТВ -н ард оруулаад чангал.  
- Хэрэв нүдэн боолтны байрлалд боолтнууд байвал, тэднийг эхлээд ав.
- 2 Ханын хашилтуудыг боолт ашиглан ханан дээр байрлуул.  
Ханын хашилт болон ТВ -н арын нүдэн боолтнуудын байрлалыг шалга.
- 3 Нүдэн боолтнууд болон ханын хашилтуудыг холбоод бат бөх олсоор чангал.  
Олс нь хавтгай гадаргуутай хэвтээ байгаа эсэхийг нягтал.

**АНХААР**

- Хүүхдүүд ТВ дээр авирах эсвэл зүүгдэж болохгүй.

**ТЭМДЭГЛЭЛ**

- ТВ -г дэмжих боломжтой хүчтэй болон том хэмжээний хавтан эсвэл өрөөнд суурилуул.
- Хашилт, боолтнууд болон олснуудыг нийлүүлээгүй. Та нэмэлтүүдийг дотоодын борлуулагчаас авах боломжтой.

## Хананд өлгөх

ТВ -н ард талд нэмэлт ханын суурийг суурилуулаад болгоомжтойгоор ханын суурийг цулгай ханан дээр шалтай перпендукиараар суулга. Та ТВ -г бусад барилгын материалтай хамтран ашиглаж байгаа бол, баталгаатай хүнтэй холбогдно уу.

LG нь хананд суурилуулахдаа мэргэжилийн баталгаат суурилуулагчаар суулгуулахыг зөвлөж байна.

Бид таныг LG -н ханын суурь ашиглахыг санал болгож байна.

Хэрэв та LG -н ханын суурийг ашиглаагүй бол, төхөөрөмжийг ханатай бат холбож бусад холбогдох төхөөрмжүүд холбогдох зай гаргахаар суурь ашиглана уу.

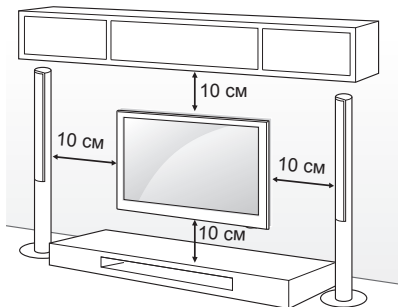

Ханын суурь болон боолтнууд VESA стандартыг хангаж байгаа эсэхийг нягтал. Ханын суурины стандарт нь дараах хүснэгтэнд тодорхойлогдсон.

### Тусдаа худалдан авалт

#### (Хананд Суурилуулах Хашилт)

Загвар	49/55UB85**	60UB85**
	55UB95**	65UB93**
	55UC97**	65UB95**
		65UB98**
		65UC97**
VESA (A x B)	400 x 400	400 x 400
Стандарт боолт	M6	M6
Боолтнуудын тоо	4	4
Ханын суурийн хашилт	LSW440B MSW240	LSW440B

Загвар	79/84UB98**
VESA (A x B)	600 x 400
Стандарт боолт	M8
Боолтнуудын тоо	4
Ханын суурийн хашилт	LSW640B

Ханын суурийн хашилт		
LSW440B	MSW240	LSW640B

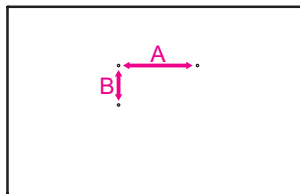

### АНХААР

- Эхлээд тэжээлийг нь таслаад, дараа нь ТВ эвэ эсвэл суурилуул. Үгүй бол тогонд цохиулах аюултай.
- Хэрэв та ТВ -г тааз эсвэл налуу ханан дээр суурилуулж байгаа бол, унаж хүнд гэмтэл учруулж болзошгүй.  
LG -н зөвшөөрөлтэй ханын суурь болон дотоодын борлуулагч эсвэл баталгаатай хүнээр суурилуул.
- Боолтнуудыг хэт чангалж болохгүй учир нь ТВ гэмтэл учруулж баталгааг чинь хүчингүй болгож магадгүй.
- VESA стандартанд нийцэх боолтнууд болон ханын суурь ашигла. Ямар нэг эвдрэл эсвэл гэмтэл буруу ашиглалт эсвэл буруу тоноглол ашигласнаас гарвал үйлдвэрлэгч баталгааг өгөхгүй.

### ТЭМДЭГЛЭЛ

- VESA стандартын боолтны тодорхойлолтонд заасан боолтнуудыг ашигла.
- Ханын суурь нь мөн түүнчлэн суурилуулалтын гарын авлага болон шаардлагатай эд ангиудыг агуулдаг.
- Ханын суурийн хашилт нийлүүлэгдээгүй. Та нэмэлтүүдийг дотоодын борлуулагчаас авах боломжтой.
- Ханын сууриас хамаарч боолтнуудыг урт өөр байж болзошгүй. Зөв урттайг ашиглаж байгаа эсэхийг нягтал.
- Дэлгэрэнгүйг, ханын суурьтай хамт ирсэн гарын авлагаанаас лавлана уу.
- Хэрэв та өөр ханын суурь ашиглаж байгаа бол ханын суурины дотор ивээсийг суурь тогтох зурагтын нүхэнд суулгана. Зурагтанд дагалдаж ирсэн ивээс болон боолтыг ашиглана уу. (Зөвхөн UC97\*\*)

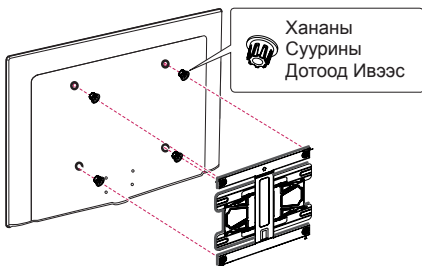

## Гулсдаг дуугаргагч

(Зөвхөн 98UB98\*\*)



- 1 ТВ АССАН үед - далд байсан дуугаргагч ТВ-ээс гулсан гарч ирнэ.
- 2 Гулсдаг дуугаргагчийг тохируулахын тулд **Тохиргоо** ➔ **ДУУ** ➔ **Дуу гаралт** ➔ **Гулсдаг дуугаргагч** руу оч.
  - Дотоод гулсдаг Дуугаргагчийн ажиллагааны үед хүчлэх хэрэггүй. Эс бөгөөс түүний ажиллагаа доголдож болзошгүй.
  - ТВ үзэж байх үед Дуугаргагч НЭЭЛТТЭЙ байрлалд байгаа эсэхийг нягтал. Эс бөгөөс хэвийн бус эсвэл гажуу дуу гарна.
- 3 ТВ зөөж байх үед, Гулсдаг дуугаргагч хаалттай байгаа эсэхийг нягтал. Хэрэв Гулсдаг дуугаргагч зөөх үед нээлттэй байвал, эвдэрч магадгүй бөгөөд улмаар ажиллагаа нь доголдоход хүргэнэ.
  - Гулсдаг дуугаргагчийг хаахын тулд, **ДУУ** ➔ **Дуу гаралт** ➔ **Гулсдаг дуугаргагч** руу очоод, **'ТВ асаалттай үед нээнэ'** гэдгийг сонгоод ТЭЖЭЭЛ-ийн товчийг дар.

### АНХААР

- Гулсдаг дуугаргагч ажиллаж байхад (ТВ асаасан/унтраасан үед) хүүхдүүдийг дуугаргагчийн ажиллах хэсгийн ойр гараа тавих (ТВ-ийн доод хэсэгт), ТВ-ийн доорх зай руу мөлхөж орохоос сэргийлэх ёстой.
- Ингэвэл дуугаргагч ажиллахад хүүхдийн гар гацаж, гэмтэж болзошгүй.

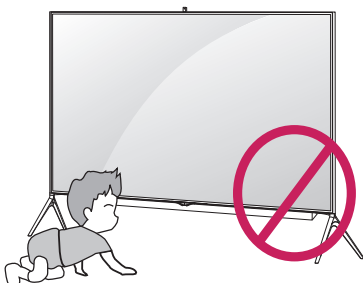

- ТВ-ийн дор объект хадгалж болохгүй.
- Ингэвэл дуугаргагчийн ажиллах хэсэгт гэмтэл учруулж болзошгүй.

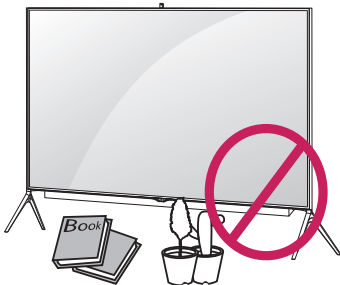

## Камер ашиглах

(Зөвхөн UB98\*\*)

Та ТВ -н суурилагдсан камераар хөдөлгөөн илрүүлэх функц ашиглан Skype видео дуудлага хийх боломжтой. Энэ ТВ нь гадаад камер ашиглахыг дэмждэггүй.

### ТЭМДЭГЛЭЛ

- Суурилагдсан камер ашиглахын өмнө, та түүнийг ашиглах эсвэл буруу ашиглавал холбогдох дотоодын хууль тогтоомж үүнд эрүүгийн гэмт хэргийн хууль зөрчвөл та хуулийн дагуу хариуцлага хүлээнэ гэдгийг ойлгох хэрэгтэй.
- Холбогдох хууль тогтоомж нь Хувийн Нууц хамгаалах хууль хамаарах ба энэ нь хувийн мэдээллийг боловсруулах болон дамжуулах ба ажлын газар болон бусад газар хянах нь орно.
- Суурилагдсан камер ашиглаж байхдаа, асуулт бүхий, хууль зөрчсөн, эсвэл амь насанд аюултай үйлдлүүдээс зайлсхий. Олон нийтийн газар эсвэл үйл ажиллагаанаас бусад газар зөвшөөрөл хэрэгтэй. Дараах нөхцөлүүдэд ашиглахаас зайлсхийхийг санал болгож байна :
  - (1) Камерийг ерөнхийдөө хоритой газар жишээлбэл бие засах газар, хувцас солих өрөө, хувцас өмсөж үзэх өрөө болон хамгаалалтын газар.
  - (2) Нууцтай холбоотой газар камер ашиглах.
  - (3) Хууль зөрчиж байгаа газар камер ашиглах.

### Камерийг ашиглахад бэлдэх

(Энэ нэмэлт бүх загварт боломжтой биш.)

- 1 ТВ -н ард талаас гулсуурыг тат.

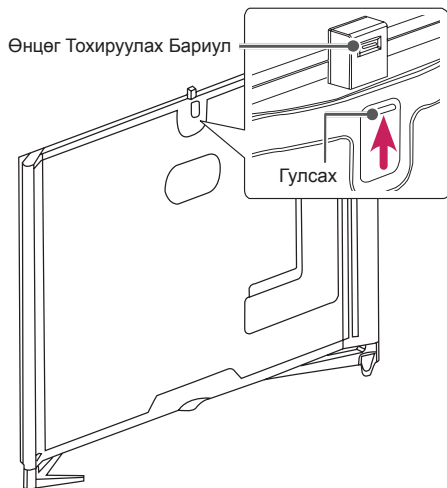

#### ! ТЭМДЭГЛЭЛ

- Суурилуулсан камерыг ашиглахын өмнө хамгаалалтын туузыг ав.

- 2 Та суурилагдсан камерын ард байх өнцөг тохируулах бариулаар камерийн өнцөгийг тохируулах боломжтой.

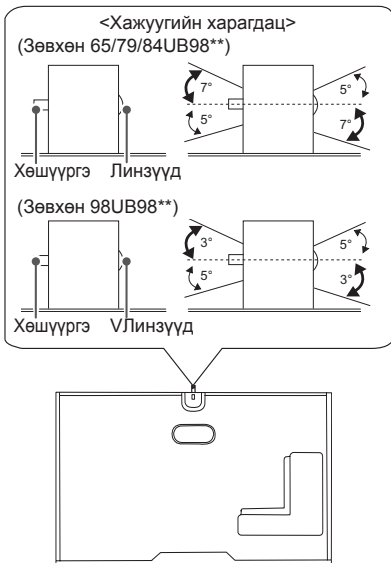

- 3 Та камер ашиглаагүй үедээ суурилагдсан камерийг доош тат

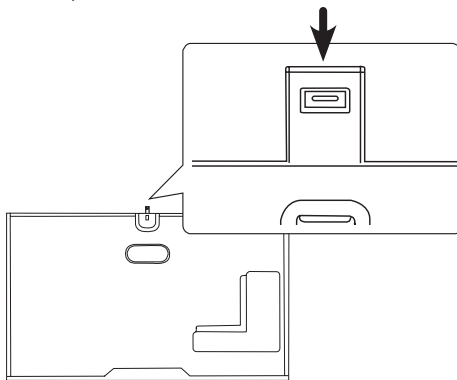

### Камерийн эд ангиудын нэршлүүд

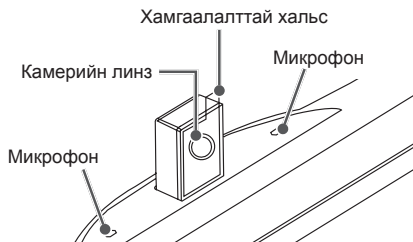

### Камерийн дүрслэлийг шалгах

- 1 Дараах (Гэр) товчлуурыг дарж Гэр цэс рүү хандана уу.
- 2 Камер -г сонгоод Бөөрөнхий(ОК) товчлуурыг дар.

#### ! ТЭМДЭГЛЭЛ

- Хөдөлгөөнийг таних функцийг оновчтой зай нь 1.5 м болон 4.5 м юм.

## УДИРДЛАГА

Энэ гарын авлага дээрх товчлуурууд нь алсын удирдлага дээр үндэслэн тодорхойлсон.

Энэ гарын авлагыг сайн уншаад ТВ зөвөөр ашигла.

Зайг солихын тулд, зайны таглааг нээгээд, дотор нь байх шошгоны дагуу зайнуудыг солих (1.5 В ААА) , ба зайны таглааг хаа.

Зайг авахын тулд, суурилуулах ажиллагааг эсрэгээр нь хий.

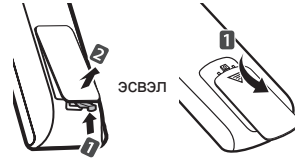

### АНХААР

- Шинэ болон хуучин зайг хооронд хольж болохгүй, энэ нь алсын удирдлагыг эвдэж болзошгүй.
- Алсын удирдлага нь бүх зах зээл дээр нийлүүлэгдэхгүй.

Алсын удирдлагыг ТВ -н удирдлагын мэдрэгч рүү харуулсан эсэхийг нягтал.

(Загвараас хамаарна)

	<p>⏻ (ТЭЖЭЭЛ) Тэжээлийг асаана эсвэл унтраана.                  INPUT Оролтын эх сурвалжийг солино.                  Q. MENU Түргэн цэснүүд рүү хандана.                  SETTINGS Үндсэн цэснүүд лүү хандана.                  INFO Тухайн програм болон дэлгэцний мэдээллийг харуулна.                  ? (Хэрэглэгчийн Заавар) хэрэглэгчийн-туслалцааг харна.</p>
	<p>GUIDE Програмын зааврыг харуулна.                  [Z] (Зай) Дэлгэцний гар товчлуур дээр хоосон зай нээнэ.                  Q.VIEW Өмнө нь үзсэн програмуудыг харуулна.                  FAV Таны дүртай програмын жагсаалтыг харуулна.                  3D 3D видео үзэхэд ашиглана. (Загвараас хамаарна)                  MUTE Бүх дууг хаана.                  + - Дууны түвшинг тохируулна.                  ^ P v Сануулсан нэвтрүүлэг дундуур гүйлгэнэ.                  ← PAGE → Өмнөх эсвэл дараагийн дэлгэц рүү шилжинэ.</p>
	<p>RECENT Өмнөх түүхийг харуулдаг.                  SMART Гэр цэс рүү хандана.                  MY APPS Програмуудын жагсаалтыг харуулна.                  Чиглүүлэх товчлуурууд (дээш/доош/зүүн/баруун) Цэс эсвэл тохиргоо дундуур гүйлгэнэ.</p>
	<p>OK Цэс эсвэл тохиргоонуудыг сонгоно эсвэл таны оролтыг баталгаажуулна.                  BACK Өмнөх түвшин рүү буцна.                  LIVE MENU Санал болгогдсон, Програм, Хайлт, болон Бичигдсэн жагсаалтыг харуулдаг.                  EXIT Дэлгэц дээр байх дисплейүүдийг арилгаад ТВ рүү буцна.</p>
	<p>1 Будагдсан товчлуурууд Эдгээр нь тусгай функцуудыг зарим цэсэнд удирдана. (•): Улаан, (••): Ногоон, (•••): Шар, (••••): Цэнхэр)                  2 TELETEXT товчлуурууд Эдгээр товчлуурууд нь телетекстэнд ашиглагдана.                  APP/Ж MHP ТВ -н цэсний эх сурвалжийг сонгоно. (Зөвхөн Итали.) (Загвараас хамаарна)                  LIVE TV LIVE ТВ луу буцна.                  Удирдах товчлуурууд (■, ►, II, ◀, ▶) Тусгай агуулгуудыг, Time Machine<sup>Ready</sup> эсвэл SmartShare эсвэл SIMPLINK тохиромжтой төхөөрөмжүүдийг (USB эсвэл SIMPLINK эсвэл Time Machine<sup>Ready</sup>) удирдана.                  REC/Ж Бичлэг эхлүүлэх ба бичлэг хийх цэсийг харуулна. (зөвхөн Time Machine<sup>Ready</sup> дэмжих загвар)                  SUBTITLE Дижитал горимд таны хүссэн дэд гарчигийг эргэн дуудна.                  AD AD товчлуурыг дарсанаар, аудио тодорхойломжийн функц идэвхжинэ.                  TV/RAD Радио, ТВ, болон ДТВ -н програмуудыг сонгоно.</p>

МОНГОЛ

(Загвараас хамаарна)

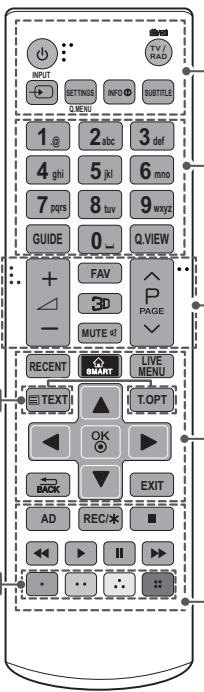

<p>⏻ (ТЭЖЭЭЛ) Тэжээлийг асаана эсвэл унтраана.  <b>TV/RAD</b>  Радио, ТВ, болон ДТВ -н програмуудыг сонгоно.  <b>INPUT</b>  Оролтын эх сурвалжийг солино.  <b>SETTINGS</b> Үндсэн цэснүүд лүү хандана.  <b>Q. MENU</b> Түргэн цэснүүд рүү хандана.  <b>INFO</b>  Тухайн програм болон дэлгэцний мэдээллийг харуулна.  <b>SUBTITLE</b> Дижитал горимд таны хүссэн дэд гарчигийг эргэн дуудна.</p>
<p><b>GUIDE</b> Програмын зааврыг харуулна.  <b>L (Зай)</b> Дэлгэцний гар товчлуур дээр хоосон зай нээнэ.  <b>Q.VIEW</b> Өмнө нь үзсэн програмуудыг харуулна.  <b>FAV</b> Таны дуртай програмын жагсаалтыг харуулна.  <b>3D</b> 3D видео үзэхэд ашиглана. (Загвараас хамаарна)  <b>MUTE</b>  Бүх дууг хаана.  <b>+ / -</b> Дууны түвшинг тохируулна.  <b>^ P v</b> Сануулсан нэвтрүүлэг дундуур гүйлгэнэ.  <b>^ PAGE v</b> Өмнөх эсвэл дараагийн дэлгэц рүү шилжинэ.</p>
<p><b>RECENT</b> Өмнөх түүхийг харуулдаг.  <b>SMART</b>  Гэр цэс рүү хандана.  <b>LIVE MENU</b> Санал болгогдсон, Програм, Хайлт, болон Бичигдсэн жагсаалтыг харуулдаг.  <b>1 TELETEXT товчлуурууд</b> Эдгээр товчлуурууд нь телетекстэнд ашиглагдана.  <b>Чиглүүлэх товчлуурууд</b> (дээш/доош/зүүн/баруун) Цэс эсвэл тохиргоо дундуур гүйлгэнэ.  <b>OK</b>  Цэс эсвэл тохиргоонуудыг сонгоно эсвэл таны оролтыг баталгаажуулна.  <b>BACK</b>  Өмнөх түвшин рүү буцна.  <b>EXIT</b> Дэлгэц дээр байх дисплейүүдийг арилгаад ТВ рүү буцна.</p>
<p><b>AD</b> AD товчлуурыг дарсанаар, аудио тодорхойломжийн функц идэвхжинэ.  <b>REC/*</b> Бичлэг эхлүүлэх ба бичлэг хийх цэсийг харуулна. (зөвхөн Time Machine<sup>Ready</sup> дэмжих загвар)  <b>Удирдах товчлуурууд</b> (, , , , ) Тусгай агуулгуудыг, Time Machine<sup>Ready</sup> эсвэл SmartShare эсвэл SIMPLINK тохиромжтой төхөөрөмжүүдийг (USB эсвэл SIMPLINK эсвэл Time Machine<sup>Ready</sup>) удирдана.  <b>2 Будагдсан товчлуурууд</b> Эдгээр нь тусгай функцуудыг зарим цэсэнд удирдана. (: Улаан, : Ногоон, : Шар, : Цэнхэр)</p>

МОНГОЛ

## ШИДЭТ УДИРДЛАГЫН ЦЭС

Энэхүү зурвас“Шидтэй Алсын удирдлаганы зай бага байна. Зайг соль.” харагдвал, зайг соль.

Зайг солихын тулд, таглааг нээгээд, удирдлага доторх шошгын дагуу зайг соль (1,5 В АА), зайны таглааг хаа. Алсын удирдлага ТВ алсын удирдлаганы мэдрэгч рүү харсан эсэхийг нягтал.

Зайг авахын тулд, суурилуулах ажиллагааг эсрэгээр нь хий.

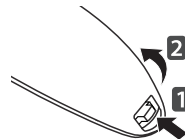

### АНХААР

- Шинэ болон хуучин зайг хооронд хольж болохгүй, энэ нь алсын удирдлагыг эвдэж болзошгүй.

(Зөвхөн UB85\*\*, UB93\*\*, UB95\*\*, UB98\*\*, UC97\*\*)



МОНГОЛ

**Дуу таних**

Дуу таних функц ашиглахын тулд сүлжээний холболт шаардлагатай.

1. Дуу таних товчлуурыг дар.
2. ТВ -н дэлгэцний зүүн талд дууны дэлгэцний цонх гарч ирэхээр ярьж эхэл.
  - Дуу танихад та хэт хурдан эсвэл хэт удаан ярьвал алдаж магадгүй.
  - Шидэт алсын удирдлагыг өөрийн нүүрнээс 10 см аас илүү зайд ашиглаж болохгүй.
  - Дуу таних хэмжээ нь хэрэглэгчийн дууны шинж чанараас (дуу, дуудлага, аялга болон хурд) болон орчноос (дуу болон ТВ -н дуу) -с хамаарна.

**Шидэт удирдлагыг таниулах****Шидэт алсын удирдлага хэрхэн бүртгүүлэх вэ****(Бөөрөнхий)**

Шидэт алсын удирдлага ашиглахын тулд эхлээд түүнийг ТВ-тэйгээ хослуул.

- 1 Шидэт алсын удирдлагад зайнууд хийж, ТВ-г асаа.
- 2 Шидэт алсын удирдлагаа ТВ рүү чиглүүлж, алсын удирдлага дээрх **Бөөрөнхий (ОК)**-г дар.

\* Хэрэв ТВ Шидэт алсын удирдлагыг бүртгэхгүй бол, ТВ-г унтрааж, асаасны дараа дахин оролд.

**Шидэт алсын удирдлагыг хэрхэн бүртгэлээс хасуулах вэ****(БУЦАХ)****(Гэр)**

Таван секундын турш **БУЦАХ** ба **Гэр**-г зэрэг дарж, Шидэт алсын удирдлагаас ТВ-ээсээ салга.

\* **Live болгохын тулд гарах** товчийг удаан дарвал танд тэр даруй Шидэт алсын удирдлагыг цуцалж, дахин бүртгүүлэх боломж өгнө.

**Шидэт удирдлагыг хэрхэн ашиглах**

- Шидэт Алсын Удирдлагыг бага зэрэг баруун зүүн тийш эсвэл **Гэр**, **INPUT** **3D** товчлууруудыг дарж заагчийг дэлгэц дээр харуул. Та Дугуй товчлуурыг эргүүлэх юм бол заагч гарч ирнэ. (Загвараас хамаарна)
- Хэрэв заагч тодорхой хугацааны турш ашиглагдаагүй бол эсвэл Шидэт Алсын Удирдлага хавтгай гадаргуу дээр байрлах ба, дараа нь заагч алга болно.
- Хэрэв заагч жигд хариулахгүй байвал, та түүнийг дэлгэцний зах руу зөөж, заагчийг дахин тохируулж болно.
- Шидэт алсын удирдлага нэмэлт функцуудтай учир зайг ердийн алсын удирдлагаас хурдан дуусгана.

## Шидэт удирдлагыг ашиглаж байх үеийн санамж

- Шидэт Алсын Удирдлагын холбоо тогтоох хамгийн их хэмжээнд ашиглана (10 м). Энэ зайнаас хол, эсвэл дундуур нь объект саад болох газар Шидэт Алсын удирдлагыг ашиглаж байгаа бол, холбооны алдаа гарах боломжтой.
- Ойролцоох төхөөрөмжөөс болж холбооны алдаа гарч магадгүй. Цахилгаан төхөөрөмжүүд жишээлбэл шарах шүүгээ эсвэл утасгүй Дотоод сүлжээний төхөөрөмж, эдгээр нь Шидэт Алсын Удирдлагатай адил давтамжийн урт (2.4 Гц) ашигладаг.
- Хэрэв Шидэт Алсын Удирдлагыг унагах эсвэл хүчтэй цохилт авах юм бол эвдрэх эсвэл буруу ажиллаж магад.
- Шидэт Алсын Удирдлага ашиглаж байхдаа тавилганд эсвэл бусад хүмүүст цохихоос сэргийлэх хэрэгтэй.
- Үйлдвэрлэгч болон суулгагч нь хүний аюулгүй байдалтай холбоотой үйлчилгээ үзүүлэх боломжгүй учир нь утасгүй төхөөрөмж нь цахилгаан долгионы саадтай байж болно.
- Хандалтын Цэг (ХЦ) нь ТВ -с дор хаяж 1м зайд байрласан байх ёстой. Хэрэв ХЦ нь 1м ойр зайд байрласан бол, Шидэт Алсын Удирдлага нь давтамжийн саадаас болж хүссэнээр чинь ажиллахгүй байж магадгүй.

## САНАМЖЫГ ХЭРХЭН АШИГЛАХ

Хэрэглэгчийн Заавар нь ТВ -н илүү дэлгэрэнгүй мэдээлэл рүү хялбараар хандах боломж олгоно.

- 1 Дараах  (Гэр) товчлуурыг дарж Гэр цэс рүү хандана уу.
- 2 Хэрэглэгчийн Зааварыг сонгоод дараа нь Бөөрөнхий (OK) дар.



### ! ТЭМДЭГЛЭЛ

- Мөн та алсын удирдлага дээр байгаа  (Хэрэглэгчийн Зааварыг) товчлуурыг даран хэрэглэгчийн зааврийг харж болно. (Загвараас хамаарна)

## ЗАСВАР ҮЙЛЧИЛГЭЭ

### Зурагтыг цэвэрлэх

ТВ байнга цэвэрлэх нь гүйцэтгэлийг сайжруулах ба ашиглалтын хугацааг уртасгана.

#### ! АНХААР

- Тэжээлийг салгах ба тэжээлийн залгуурыг болон бусад кабелийг эхлээд салгах хэрэгтэй.
- ТВ удаан хугацаагаар хүнгүй болон удаан хугацаагаар ашиглахгүй бол, тэжээлийн залгуурыг ханын розеткаанаас салгаад аянга эсвэл цахилгааны массаас сэргийлэх хэрэгтэй.

### Дэлгэц, хөл, хүрээ

- Тоос болон шороог арилгахын тулд хуурай, цэвэрхэн, зөөлөн даавуугаар арчих хэрэгтэй.
- Их хэмжээний тоос цэвэрлэхийн тулд, гадаргууг цэвэр усаар эсвэл хөнгөн угаалгын бодисоор чийглэсэн зөөлөн алчуураар арч. Дараа нь хуурай даавуугаар нэн даруй арч.

#### ! АНХААР

- Дэлгэцэнд хүрэхээс байнга зайлсхий, энэ нь дэлгэцэнд гэмтэл учруулж болзошгүй.
- Дэлгэцний гадаргууг өөрийн хумс эсвэл хурц объектоор түлхэх, үрэх, эсвэл цохиж болохгүй, энэ нь зураас эсвэл дүрс сарниулж болзошгүй.
- Ямар ч химийн бодис ашиглаж болохгүй энэ бүтээгдэхүүнийг гэмтээж болзошгүй.
- Гадаргуу дээр шингэн шүршиж болохгүй. Хэрэв ус ТВ рүү орвол, энэ нь гал, тогонд цохиулах, эсвэл буруу ажиллаж магадгүй.

### Цахилгааны утас

Тэжээлийн залгуур дээр хуримтлагдсан тоос эсвэл шороог байнга цэвэрлэх хэрэгтэй.

## ЭВДРЭЛ ГЭМТЛИЙГ ИЛРҮҮЛЭХ

Асуудал	Шийдэл
ТВ -г алсын удирдлагаар удирдаж чадахгүй байна.	<ul style="list-style-type: none"> <li>• Бүтээгдэхүүн дээр байгаа алсын удирдлагын мэдрэгчийг шалгаад дахин оролдно уу.</li> <li>• Алсын удирдлага болон бүтээгдэхүүний хооронд саад байна уу гэдгийг шалга.</li> <li>• Зай нь зөв ажиллаж байгаа эсэх болон зөв хийсэн эсэхийг нягтал (⊕ -с ⊕, ⊖ -с ⊖).</li> </ul>
Зураг болон дуу гарахгүй байна.	<ul style="list-style-type: none"> <li>• Бүтээгдэхүүн асаалттай байгаа эсэхийг шалга.</li> <li>• Тэжээлийн залгуур ханын залгууранд залгаатай эсэхийг шалга.</li> <li>• Ханын залгууранд тэжээл байгаа эсэхийг өөр бүтээгдэхүүнүүд залгаж шалга.</li> </ul>
ТВ гэнэт унтраа.	<ul style="list-style-type: none"> <li>• Хүчний удирдлаганы тохиргоог шалга. Тэжээлийн өгөлт тасалдсан байж магадгүй.</li> <li>• Хэрэв <b>Автомат амралт</b> (Загвараас хамаарна) / <b>Унтах цаг / Цаг хэмжүүр унтарлаа</b> нэмэлт <b>Цаг хэмжигч</b> тохиргоонд тохируулагдсан эсэхийг шалга.</li> <li>• Хэрэв ТВ асаалттай үед ямар ч сигнал байхгүй бол, ТВ 15 минут идэвхгүй байж байгаад автоматаар унтарна.</li> </ul>
РС (HDMI / DVI) лүү залгаж байхад, 'Сигнал байхгүй' эсвэл 'Буруу хэлбэр' харагдана.	<ul style="list-style-type: none"> <li>• Алсын удирдлага ашиглан ТВ асааж/унтраа.</li> <li>• HDMI кабелийг ахин холбо.</li> <li>• ТВ -г асаалттай нь РС -г ахин ачаалал.</li> </ul>

## ТЕХНИКИЙН ҮЗҮҮЛЭЛТҮҮД

(Зөвхөн UB85\*\*, UB93\*\*, UB95\*\*, UC97\*\*)

Утасгүй модуль (LGSBW41) Үзүүлэлт			
Утасгүй Дотоод сүлжээний		Bluetooth	
Стандарт	IEEE 802.11a/b/g/n	Стандарт	Bluetooth Хувилбар 3.0
Давтамжийн хүрээ	2400 -с 2483.5 МГц 5150 -с 5250 МГц 5725 -с 5850 МГц (Европ биш)	Давтамжийн хүрээ	2400 -с 2483.5 МГц
Гаралтын тэжээл (Хамгийн их.)	802.11a: 13 дБ 802.11b: 15 дБ 802.11g: 14 дБ 802.11n - 2.4ГГц: 16 дБ 802.11n - 5ГГц: 16 дБ	Гаралтын тэжээл (Хамгийн их.)	10 дБ эсвэл арай бага
<ul style="list-style-type: none"> <li>• Улсын ашиглаж байгаа суваг өөр байдаг учир, бүтээгдэхүүний ажиллах давтамжийг улсын давтамжийн хүснэгтээр хэрэглэгч өөрчлөх эсвэл тохируулах боломжгүй.</li> <li>• Энэ төхөөрөмж нь таны биеэс дор хаяж 20 см зайтай ажиллахаар сууриглагдаж ажиллах ёстой. Энэ өгүүлбэр нь хэрэглэгчийн орчингийн ерөнхий шаардлага юм.</li> </ul>			
<h1>CE 0197</h1>			

МОНГОЛ

(Зөвхөн UB98\*\*)

Утасгүй Дотоод сүлжээний модулийн (LGSWF41) тодорхойлолт	
Стандарт	IEEE 802.11a/b/g/n/ac
Давтамжийн хүрээ	2400 -с 2483.5 МГц 5150 -с 5250 МГц 5725 -с 5850 МГц (Европ биш)
Гаралтын тэжээл (Хамгийн их.)	802.11a: 14.5 дб 802.11b: 16 дб 802.11g: 13.5 дб 802.11n - 2.4ГГц: 14 дб 802.11n - 5ГГц: 15.5 дб 802.11ac - 5ГГц : 16 дб
<ul style="list-style-type: none"> <li>Улсын ашиглаж байгаа суваг өөр байдаг учир, бүтээгдэхүүний ажиллах давтамжийг улсын давтамжийн хүснэгтээр хэрэглэгч өөрчлөх эсвэл тохируулах боломжгүй.</li> <li>Энэ төхөөрөмж нь таны биеэс дор хаяж 20 см зайтай ажиллахаар суурилагдаж ажиллах ёстой. Энэ өгүүлбэр нь хэрэглэгчийн орчингийн ерөнхий шаардлага юм.</li> </ul>	
<b>CE 0197</b> 	
Bluetooth модулийн (BM-LDS401) тодорхойлолт	
Стандарт	Bluetooth Хувилбар 3.0
Давтамжийн хүрээ	2400 -с 2483.5 МГц
Гаралтын тэжээл (Хамгийн их.)	10 дб эсвэл арай бага

## SPECIFICATIONS

Product specifications may be changed without prior notice due to upgrade of product functions.

MODELS		49UB85**	
		49UB850V-ZA	49UB850V-ZD
Dimensions (W x H x D)	With stand (mm)	1093 x 689 x 242	1093 x 681 x 237
	Without stand (mm)	1093 x 646 x 38.2	1093 x 646 x 38.2
Weight	With stand (kg)	18.2	18.5
	Without stand (kg)	17.5	17.5
Power requirement		AC 100-240 V ~ 50/60 Hz	AC 100-240 V ~ 50/60 Hz
Power consumption		180W	180W
MODELS		55UB85**	
		55UB850V-ZA	55UB850V-ZD
Dimensions (W x H x D)	With stand (mm)	1233 x 766 x 260	1233 x 760 x 242
	Without stand (mm)	1233 x 727 x 37.8	1233 x 727 x 37.8
Weight	With stand (kg)	21.2	21.6
	Without stand (kg)	20.5	20.5
Power requirement		AC 100-240 V ~ 50/60 Hz	AC 100-240 V ~ 50/60 Hz
Power consumption		190W	190W
MODELS		60UB85**	
		60UB850V-ZA	60UB850V-ZD
Dimensions (W x H x D)	With stand (mm)	1341 X 834 X 270	1341 X 827 X 268
	Without stand (mm)	1341 X 788 X 39.1	1341 X 788 X 39.1
Weight	With stand (kg)	26.7	27.1
	Without stand (kg)	25.8	25.8
Power requirement		AC 100-240 V ~ 50/60 Hz	AC 100-240 V ~ 50/60 Hz
Power consumption		200W	200W
MODELS		65UB93**	
		65UB930V-ZA	
Dimensions (W x H x D)	With stand (mm)	1452 x 914 x 300	
	Without stand (mm)	1452 x 858 x 37	
Weight	With stand (kg)	34.8	
	Without stand (kg)	33.7	
Power requirement		AC 100-240 V ~ 50/60 Hz	
Power consumption		230W	

B-2 SPECIFICATIONS

MODELS		55UB95**	
		55UB950V-ZA	55UB950V-ZB
Dimensions (W x H x D)	With stand (mm)	1232 x 782 x 260	1232 x 780 x 242
	Without stand (mm)	1232 x 734 x 37	1232 x 734 x 37
Weight	With stand (kg)	23.8	24.2
	Without stand (kg)	23.1	23.1
Power requirement		AC 100-240 V ~ 50/60 Hz	AC 100-240 V ~ 50/60 Hz
Power consumption		210W	210W
MODELS		65UB95**	
		65UB950V-ZA	65UB950V-ZB
Dimensions (W x H x D)	With stand (mm)	1452 x 914 x 300	1452 x 900 x 302
	Without stand (mm)	1452 x 858 x 37	1452 x 858 x 37
Weight	With stand (kg)	34.8	35.3
	Without stand (kg)	33.7	33.7
Power requirement		AC 100-240 V ~ 50/60 Hz	AC 100-240 V ~ 50/60 Hz
Power consumption		230W	230W
MODELS		65UB98**	79UB98**
		65UB980V-ZA	79UB980V-ZA
Dimensions (W x H x D)	With stand (mm)	1560 x 884 x 264	1874 x 1075 x 330.6
	Without stand (mm)	1560 x 849 x 75	1874 x 1030 x 86.8
Weight	With stand (kg)	39.9	60.6
	Without stand (kg)	37.6	57.1
Power requirement		AC 100-240 V ~ 50/60 Hz	AC 100-240 V ~ 50/60 Hz
Power consumption		250W	290W
MODELS		84UB98**	98UB98**
		84UB980V-ZA	98UB980V-ZB
Dimensions (W x H x D)	With stand (mm)	2024 x 1172 x 342	2303 x 1603 x 466.2
	Without stand (mm)	2024 x 1122 x 85.8	2212 x 1252 x 114.3
Weight	With stand (kg)	77.7	102.2
	Without stand (kg)	73.7	97.2
Power requirement		AC 100-240 V ~ 50/60 Hz	AC 100-240 V ~ 50/60 Hz
Power consumption		520W	610W

MODELS		55UC97**	65UC97**
		55UC970V-ZA	65UC970V-ZA
Dimensions (W x H x D)	With stand (mm)	1238.7 X 757.5 X 289.0	1456.9 X 888.0 X 316.4
	Without stand (mm)	1238.7 X 730 X 72.1	1456.9 X 853.2 X 71.5
Weight	With stand (kg)	27.7	34.6
	Without stand (kg)	26.2	32.9
Power requirement		AC 100-240 V ~ 50/60 Hz	AC 100-240 V ~ 50/60 Hz
Power consumption		240W	260W
CI Module Size (W x H x D)		100.0 mm x 55.0 mm x 5.0 mm	
Environment condition	Operating Temperature	0 °C to 40 °C	
	Operating Humidity	Less than 80 %	
	Storage Temperature	-20 °C to 60 °C	
	Storage Humidity	Less than 85 %	
		Digital TV	Analogue TV
Television system		DVB-T/T2 DVB-C DVB-S/S2	PAL/SECAM B/G//D/K SECAM L/L'
Programme coverage		VHF, UHF C-Band, Ku-Band	VHF: E2 to E12, UHF : E21 to E69, CATV: S1 to S20, HYPER: S21 to S47
Maximum number of storable programmes		DVB-S/S2 : 6,000 DVB-T/T2/C & Analogue TV : 1,500	
External antenna impedance		75 Ω	







Record the model number and serial number of the TV.

Refer to the label on the back cover and quote this information to your dealer when requiring any service.

MODEL \_\_\_\_\_

SERIAL \_\_\_\_\_



Please contact LG First.

If you have any inquiries or comments, please contact LG customer information centre.

LG Customer Information Centre			
Country	LG Service ☎	Country	LG Service ☎
Österreich	0 810 144 131	Nederland	0900 543 5454
België	015 200 255	Norge	800 187 40
Luxembourg	0032 15 200255	Polska	801 54 54 54
България	07001 54 54	Portugal	808 78 54 54
Česká Rep.	810 555 810	România	031 228 3542
Danmark	8088 5758	Slovensko	0850 111 154
Suomi	0800 0 54 54	España	963 649 270
France	3220 dites LG ou tapez 54	Sverige	0770 54 54 54
Deutschland	01806 11 54 11 (0,20€ pro Anruf aus dem Festnetz der DTAG; Mobilfunk: max. 0,60€ pro Anruf)	Schweiz	0848 543 543
Ελλάδα	801 11 200 900, 210 4800 564	United Kingdom	0344 847 5454
Magyarország	06 40 54 54 54	Россия	8 800 200 7676
Éire	01 686 9454	Eesti	800 9990
Italia	199600099	Україна	0 800 303 000
Беларусь	8 820 0071 1111	Казахстан	8 8000 805 805, 2255(GSM)
Latvija	80200201	Узбекистан	8 800 120 2222
Lietuva	880008081	Кыргызстан	8 0000 710 005

www.lg.com



OWNER'S MANUAL

# EXTERNAL CONTROL DEVICE SETUP

Please read this manual carefully before operating the set and retain it for future reference.

# KEY CODES

- This feature is not available for all models.

Code (Hexa)	Function	Note	Code (Hexa)	Function	Note
00	CH +, PR +	R/C Button	53	List	R/C Button
01	CH -, PR -	R/C Button	5B	Exit	R/C Button
02	Volume +	R/C Button	60	PIP(AD)	R/C Button
03	Volume -	R/C Button	61	Blue	R/C Button
06	> (Arrow Key / Right Key)	R/C Button	63	Yellow	R/C Button
07	< (Arrow Key / Left Key)	R/C Button	71	Green	R/C Button
08	Power	R/C Button	72	Red	R/C Button
09	Mute	R/C Button	79	Ratio / Aspect Ratio	R/C Button
0B	Input	R/C Button	91	AD (Audio Description)	R/C Button
0E	SLEEP	R/C Button	7A	User Guide	R/C Button
0F	TV, TV/RAD	R/C Button	7C	Smart / Home	R/C Button
10 - 19	* Number Key 0 - 9	R/C Button	7E	SIMPLINK	R/C Button
1A	Q.View / Flashback	R/C Button	8E	▶▶ (Forward)	R/C Button
1E	FAV (Favorite Channel)	R/C Button	8F	◀◀ (Rewind)	R/C Button
20	Text (Teletext)	R/C Button	AA	Info	R/C Button
21	T. Opt (Teletext Option)	R/C Button	AB	Program Guide	R/C Button
28	Return (BACK)	R/C Button	B0	▶ (Play)	R/C Button
30	AV (Audio / Video) Mode	R/C Button	B1	■ (Stop / File List)	R/C Button
39	Caption/Subtitle	R/C Button	BA	(Freeze / Slow Play / Pause)	R/C Button
40	∧ (Arrow Key / Cursor Up)	R/C Button	BB	Soccer	R/C Button
41	∨ (Arrow Key / Cursor Down)	R/C Button	BD	● (REC)	R/C Button
42	My Apps	R/C Button	DC	3D	R/C Button
43	Menu / Settings	R/C Button	99	AutoConfig	R/C Button
44	OK / Enter	R/C Button	9F	App / *	R/C Button
45	Q.Menu	R/C Button			
4C	List, - (ATSC Only)	R/C Button			

- \* Key code 4C (0x4C) is available on ATSC/ISDB models which use major/minor channel.  
(For South Korea, Japan, North America, Latin America except Colombia models)

# EXTERNAL CONTROL DEVICE SETUP

- Image shown may differ from your TV.

Connect the USB to Serial converter/RS-232C input jack to an external control device (such as a computer or an A/V control system) to control the product's functions externally.

Note: The type of control port on the TV can be different between model series.

- \* Please be advised that not all models support this type of connectivity.
- \* Cable is not provided.

## USB to Serial converter with USB Cable

USB Type

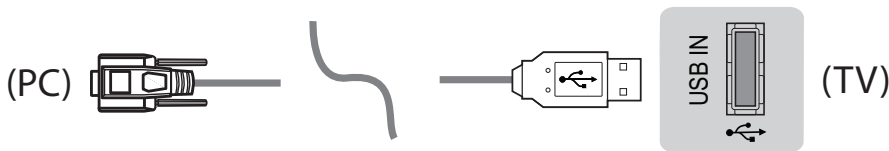

- LGTV supports PL2303 chip-based (Vendor ID : 0x0557, Product ID : 0x2008) USB to serial converter which is not made nor provided by LG.
- It can be purchased from computer stores that carry accessories for IT support professionals.

## RS-232C With RS232C Cable

DE9 (D-Sub 9pin) Type

- You need to purchase the RS-232C (DE9, D-Sub 9pin female-to-female type) to RS-232C cable required for the connection between the PC and the TV, which is specified in the manual.



The connection interface may differ from your TV.

Phone jack Type

- You need to purchase the phone-jack to RS-232 cable required for the connection between the PC and the TV, which is specified in the manual.
- \* For other models, connect to the USB port.
- \* The connection interface may differ from your TV.

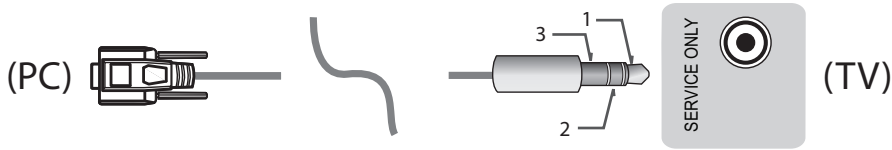

- or -

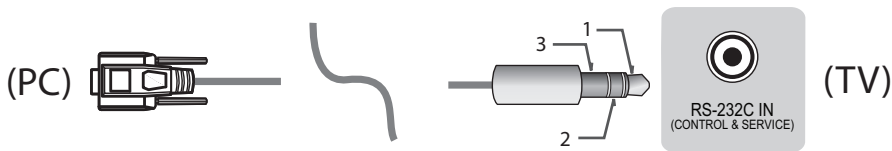

Customer Computer

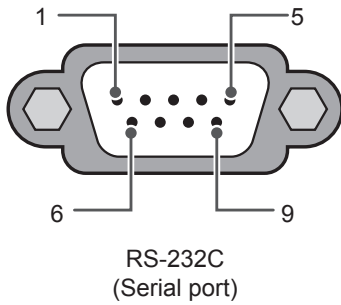

RS-232C configurations

3-Wire Configurations(Not standard)

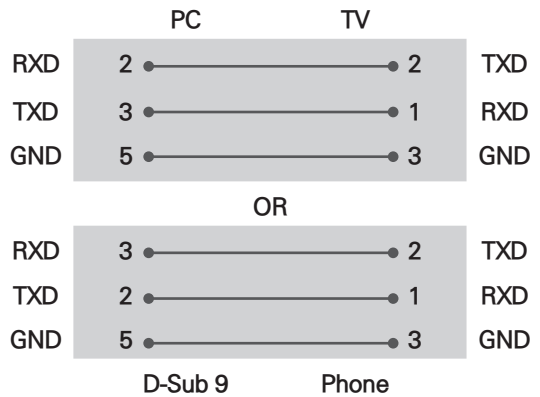

Set ID

For Set ID number, see "Real Data Mapping" on p.6

1. Press **SETTINGS** to access the main menus.
2. Press the Navigation buttons to scroll to (**\*General** → **About this TV or OPTION**) and press **OK**.
3. Press the Navigation buttons to scroll to **SET ID** and press **OK**.
4. Scroll left or right to select a set ID number and select **CLOSE**. The adjustment range is 1-99.
5. When you are finished, press **EXIT**.  
\* (Depending on model)

## Communication Parameters

- Baud rate : 9600 bps (UART)
- Data length : 8 bits
- Parity : None
- Stop bit : 1 bit
- Communication code : ASCII code
- Use a crossed (reverse) cable.

## Command reference list

(Depending on model)

	COMMAND1	COMMAND2	DATA (Hexadecimal)		COMMAND1	COMMAND2	DATA (Hexadecimal)
01. Power*	k	a	00 to 01	15. Balance	k	t	00 to 64
02. Aspect Ratio	k	c	(p.7)	16. Color (Colour) Temperature	x	u	00 to 64
03. Screen Mute	k	d	(p.7)	17. ISM Method (Only Plasma TV)	j	p	(p.8)
04. Volume Mute	k	e	00 to 01	18. Equalizer	j	v	(p.8)
05. Volume Control	k	f	00 to 64	19. Energy Saving	j	q	00 to 05
06. Contrast	k	g	00 to 64	20. Tune Command	m	a	(p.9)
07. Brightness	k	h	00 to 64	21. Channel (Programme) Add/Del(Skip)	m	b	00 to 01
08. Color/ Colour	k	i	00 to 64	22. Key	m	c	Key Codes
09. Tint	k	j	00 to 64	23. Control Backlight, Control Panel Light	m	g	00 to 64
10. Sharpness	k	k	00 to 32	24. Input select (Main)	x	b	(p.11)
11. OSD Select	k	l	00 to 01	25. 3D (Only 3D models)	x	t	(p.11)
12. Remote Control Lock Mode	k	m	00 to 01	26. Extended 3D (Only 3D models)	x	v	(p.11)
13. Treble	k	r	00 to 64	27. Auto Configure	j	u	(p.12)
14. Bass	k	s	00 to 64				

\* Note: During playing or recording media, all commands except Power (ka) and Key (mc) are not executed and treated as NG.

With RS232C cable, TV can communicate "ka command" in power-on or power-off status. but with USB-to-Serial converter cable, the command works only if TV is on.

## Transmission / Receiving Protocol

### Transmission

[Command1][Command2][ ][Set ID][ ][Data][Cr]

[Command 1] : First command to control the TV. (j, k, m or x)

[Command 2] : Second command to control the TV.

[Set ID] : You can adjust the [Set ID] to choose desired monitor ID number in option menu.

Adjustment range in TV is 1 to 99. If [Set ID] value is selected to '0', every connected set can be controlled.

\* [Set ID] is indicated as decimal (1 to 99) on menu and as Hexadecimal (0x00 to 0x63) on transmission/receiving protocol.

[DATA] : To transmit command data (hexadecimal). Transmit 'FF' data to read status of command.

[Cr] : Carriage Return - ASCII code '0x0D'

[ ] : Space – ASCII code '0x20'

### OK Acknowledgement

[Command2][ ][Set ID][ ][OK][Data][x]

\* The set transmits ACK (acknowledgement) based on this format when receiving normal data. At this time, if the data is data read mode, it indicates present status data. If the data is data write mode, it returns the data of the PC computer.

### Error Acknowledgement

[Command2][ ][Set ID][ ][NG][Data][x]

\* The set transmits ACK (acknowledgement) based on this format when receiving abnormal data from non-viable functions or communication errors.

Data 00: Illegal Code

### Real data mapping (Hexadecimal → Decimal)

\* When you enter the [data] in hexadecimal, refer to following conversion table.

\* Channel Tune (ma) Command uses two-byte hexadecimal value([data]) to select channel number.

00 : Step 0	32 : Step 50 (Set ID 50)	FE : Step 254
01 : Step 1 (Set ID 1)	33 : Step 51 (Set ID 51)	FF : Step 255
...	...	...
0A : Step 10 (Set ID 10)	63 : Step 99 (Set ID 99)	01 00 : Step 256
...	...	...
0F : Step 15 (Set ID 15)	C7 : Step 199	27 0E : Step 9998
10 : Step 16 (Set ID 16)	C8 : Step 200	27 0F : Step 9999
...	...	...

\* Commands may work differently depending on model and signal.

### 01. Power (Command: k a)

- ▶ To control Power \*On or Off of the set.

Transmission[k][a][ ][Set ID][ ][Data][Cr]

Data 00 : Power Off      01 : \*Power On

Ack [a][ ][Set ID][ ][OK/NG][Data][x]

- ▶ To Show TV is Power On or \*Off

Transmission [k][a][ ][Set ID][ ][FF][Cr]

Ack [a][ ][Set ID][ ][OK][Data][x]

\* Similarly, if other functions transmit 'FF' data based on this format, Acknowledgement feedback presents status about each function.

### 02. Aspect Ratio (Command: k c)

(Main Picture Size)

- ▶ To adjust the screen format. (Main picture format)  
You can also adjust the screen format using the Aspect Ratio in the Q.MENU. or PICTURE menu.

Transmission [k][c][ ][Set ID][ ][Data][Cr]

Data 01 : Normal screen (4:3)	07 : 14:9 (Europe, Colombia, Mid-East,
02 : Wide screen (16:9)	Asia except South Korea and Japan)
04 : Zoom	09 : * Just Scan
05 : Zoom 2 (Latin America except Colombia Only)	0B : Full Wide (Europe, Colombia, Mid- East, Asia except South Korea and Japan)
06 : Set by Program/ Original	10 to 1F : Cinema Zoom 4 to 16

Ack [c][ ][Set ID][ ][OK/NG][Data][x]

- \* Using the PC input, you select either 16:9 or 4:3 screen aspect ratio.
- \* In DTV/HDMI/Component mode (high-definition), Just Scan is available.
- \* Full wide mode may work differently based on model and is supported for DTV fully, and ATV, AV partially.

### 03. Screen Mute (Command: k d)

- ▶ To select screen mute on/off.

Transmission [k][d][ ][Set ID][ ][Data][Cr]

Data 00 : Screen mute off (Picture on)  
Video mute off  
01 : Screen mute on (Picture off)  
10 : Video mute on

Ack [d][ ][Set ID][ ][OK/NG][Data][x]

- \* In case of video mute on only, TV will display On Screen Display(OSD). But, in case of Screen mute on, TV will not display OSD.

### 04. Volume Mute (Command: k e)

- ▶ To control volume mute on/off.  
You can also adjust mute using the MUTE button on remote control.

Transmission [k][e][ ][Set ID][ ][Data][Cr]

Data 00 : Volume mute on (Volume off)  
01 : Volume mute off (Volume on)

Ack [e][ ][Set ID][ ][OK/NG][Data][x]

### 05. Volume Control (Command: k f)

- ▶ To adjust volume.  
You can also adjust volume with the volume buttons on remote control.

Transmission [k][f][ ][Set ID][ ][Data][Cr]

Data Min : 00 to Max : 64

Ack [f][ ][Set ID][ ][OK/NG][Data][x]

### 06. Contrast (Command: k g)

- ▶ To adjust screen contrast.  
You can also adjust contrast in the PICTURE menu.

Transmission [k][g][ ][Set ID][ ][Data][Cr]

Data Min : 00 to Max : 64

Ack [g][ ][Set ID][ ][OK/NG][Data][x]

### 07. Brightness (Command: k h)

- ▶ To adjust screen brightness.  
You can also adjust brightness in the PICTURE menu.

Transmission [k][h][ ][Set ID][ ][Data][Cr]

Data Min : 00 to Max : 64

Ack [h][ ][Set ID][ ][OK/NG][Data][x]

### 08. Color/Colour (Command: k i)

- ▶ To adjust the screen Color(Colour).  
You can also adjust colour in the PICTURE menu.

Transmission [k][i][ ][Set ID][ ][Data][Cr]

Data Min : 00 to Max : 64

Ack [i][ ][Set ID][ ][OK/NG][Data][x]

09. Tint (Command: k j)

- ▶ To adjust the screen tint.  
You can also adjust tint in the PICTURE menu.

Transmission [k][j][ ][Set ID][ ][Data][Cr]

Data Red : 00 to Green : 64

Ack [j][ ][Set ID][ ][OK/NG][Data][x]

10. Sharpness (Command: k k)

- ▶ To adjust the screen sharpness.  
You can also adjust sharpness in the PICTURE menu.

Transmission [k][k][ ][Set ID][ ][Data][Cr]

Data Min : 00 to Max : 32

Ack [k][ ][Set ID][ ][OK/NG][Data][x]

11. OSD Select (Command: k l)

- ▶ To select OSD (On Screen Display) on/off when controlling remotely.

Transmission [k][l][ ][Set ID][ ][Data][Cr]

Data 00 : OSD off            01 : OSD on

Ack [l][ ][Set ID][ ][OK/NG][Data][x]

12. Remote control lock mode (Command: k m)

- ▶ To lock the front panel controls on the monitor and remote control.

Transmission [k][m][ ][Set ID][ ][Data][Cr]

Data 00 : Lock off            01 : Lock on

Ack [m][ ][Set ID][ ][OK/NG][Data][x]

- \* If you are not using the remote control, use this mode.  
When main power is off & on (plug-off and plug-in, after 20 - 30 seconds), external control lock is released.

- \* In the standby mode (DC off by off timer or 'ka', 'mc' command), and if key lock is on, TV will not turn on by power on key of IR & Local Key.

13. Treble (Command: k r)

- ▶ To adjust treble.  
You can also adjust in the AUDIO menu.

Transmission [k][r][ ][Set ID][ ][Data][Cr]

Data Min : 00 to Max : 64

Ack [r][ ][Set ID][ ][OK/NG][Data][x]

\* (Depending on model)

14. Bass (Command: k s)

- ▶ To adjust Bass.  
You can also adjust in the AUDIO menu.

Transmission [k][s][ ][Set ID][ ][Data][Cr]

Data Min : 00 to Max : 64

Ack [s][ ][Set ID][ ][OK/NG][Data][x]

\* (Depending on model)

15. Balance (Command: k t)

- ▶ To adjust balance.  
You can also adjust balance in the AUDIO menu.

Transmission [k][t][ ][Set ID][ ][Data][Cr]

Data Min : 00 to Max : 64

Ack [t][ ][Set ID][ ][OK/NG][Data][x]

16. Color(Colour) Temperature (Command: x u)

- ▶ To adjust colour temperature. You can also adjust Color(Colour) Temperature in the PICTURE menu.

Transmission [x][u][ ][Set ID][ ][Data][Cr]

Data Min : 00 to Max : 64

Ack [u][ ][Set ID][ ][OK/NG][Data][x]

17. ISM Method (Command: j p) (Only Plasma TV)

- ▶ To control the ISM method. You can also adjust ISM Method in OPTION menu.

Transmission [j][p][ ][Set ID][ ][Data][Cr]

Data Min : 02: Orbiter

08: Normal

20: Color(Colour) Wash

Ack [p][ ][Set ID][ ][OK/NG][Data][x]

18. Equalizer (Command : j v)

- ▶ Adjust EQ of the set.

Transmission [j][v][ ][Set ID][ ][Data][Cr]

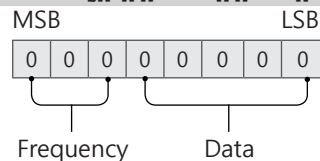

7	6	5	Frequency	4	3	2	1	0	Step
0	0	0	1st Band	0	0	0	0	0	0(decimal)
0	0	1	2nd Band	0	0	0	0	1	1(decimal)
0	1	0	3rd Band	...	...	...	...	...	...
0	1	1	4th Band	0	0	0	1	1	19(decimal)

1	0	0	5th Band	0	0	1	0	1	20(decimal)
---	---	---	----------	---	---	---	---	---	-------------

Acknowledgement [v][ ][Set ID][ ][OK/NG][Data][x]

\* It depends on model, and can adjust when sound mode is EQ adjustable value.

### 19. Energy Saving (Command: j q)

► To reduce the power consumption of the TV. You can also adjust Energy Saving in PICTURE menu.

Transmission [j][q][ ][Set ID][ ][Data][Cr]

#### Data

- 00 : Off
- 01 : Minimum
- 02 : Medium
- 03 : Maximum
- 04 : Auto (For LCD TV / LED TV) / Intelligent sensor (For PDP TV)
- 05 : Screen off

\* (Depending on model)

Ack [q][ ][Set ID][ ][OK/NG][Data][x]

### 20. Tune Command (Command: m a)

\* This command may work differently depending on model and signal.

• For Europe, Mid-East, Colombia, Asia except South Korea and Japan Model

► Select channel to following physical number.

Transmission [m][a][ ][Set ID][ ][Data 00][ ][Data 01][ ][Data 02][Cr]

\* Analog Antenna/Cable

[Data 00][Data 01] Channel Data

Data 00 : High byte channel data

Data 01 : Low byte channel data  
- 00 00 ~ 00 C7 (Decimal : 0 ~ 199)

Data 02 : Input Source (Analog)

- 00 : Antenna TV (ATV)
- 80 : Cable TV (CATV)

\* Digital Antenna/Cable/Satellite

[Data 00][Data 01]: Channel Data

Data 00 : High Channel data

Data 01 : Low Channel data  
- 00 00 ~ 27 0F (Decimal: 0 ~ 9999)

Data 02 : Input Source (Digital)

- 10 : Antenna TV (DTV)
- 20 : Antenna Radio (Radio)
- 40 : Satellite TV (SDTV)
- 50 : Satellite Radio (S-Radio)
- 90 : Cable TV (CADTV)
- a0 : Cable Radio (CA-Radio)

\* Tune Command Examples:

1. Tune to the Analog antenna (PAL) Channel 10.

Set ID = All = 00

Data 00 & 01 = Channel Data is 10 = 00 0a

Data 02 = Analog Antenna TV = 00

Result = **ma 00 00 0a 00**

2. Tune to the digital antenna (DVB-T) Channel 01.

Set ID = All = 00

Data 00 & 01 = Channel Data is 1 = 00 01

Data 02 = Digital Antenna TV = 10

Result = **ma 00 00 01 10**

3. Tune to the satellite (DVB-S) Channel 1000.

Set ID = All = 00

Data 00 & 01 = Channel Data is 1000 = 03 E8

Data 02 = Digital Satellite TV = 40

Result = **ma 00 03 E8 40**

Ack [a][ ][Set ID][ ][OK][Data 00][Data 01]

[Data 02][x][a][ ][Set ID][ ][NG][Data 00][x]

• For South Korea, North/Latin America except Colombia Model

► To tune channel to following physical/major/minor number.

Transmission [m][a][ ][0][ ][Data00][ ][Data01]

[ ][Data02][ ][Data03][ ][Data04][ ][Data05][Cr]

Digital channels have a Physical, Major, and Minor channel number. The Physical number is the actual digital channel number, the Major is the number that the channel should be mapped to, and the Minor is the sub-channel. Since the ATSC tuner automatically maps the channel from the Major / Minor number, the Physical number is not required when sending a command in Digital.

\* Analog Antenna/Cable

Data 00 : Physical Channel Number

- Antenna (ATV) : 02~45 (Decimal: 2 ~ 69)

- Cable (CATV) : 01, 0E~7D (Decimal : 1, 14~125)

[Data 01 ~ 04]: Major/Minor Channel Number

Data 01 & 02: xx (Don't care)

Data 03 & 04: xx (Don't care)

Data 05: Input Source (Analog)

- 00 : Antenna TV (ATV)
- 01 : Cable TV (CATV)

\* Digital Antenna/Cable

Data 00 : xx (Don't care)

[Data 01][Data 02]: Major Channel Number

Data 01 : High byte Channel Data

Data 02 : Low byte Channel Data

- 00 01 ~ 27 0F (Decimal: 1 ~ 9999)

[Data 03][Data 04]: Minor Channel Number

Data 03 : High byte Channel Data

Data 04 : Low byte Channel Data

Data 05 : Input Source (Digital)

- 02 : Antenna TV (DTV) – Use Physical Channel Number

- 06 : Cable TV (CADTV) – Use Physical Channel

Number

- 22 : Antenna TV (DTV) – Don't Use Physical Channel Number
- 26 : Cable TV (CADTV) - Don't Use Physical Channel Number
- 46 : Cable TV (CADTV) – Use Major Channel Number Only (One Part Channel)

Two bytes are available for each major and minor channel data, but usually the low byte is used alone (high byte is 0).

\* Tune Command Examples:

1. Tune to the Analog cable (NTSC) channel 35.

Set ID = All = 00  
 Data 00 = Channel Data is 35 = 23  
 Data 01 & 02 = No Major = 00 00  
 Data 03 & 04 = No Minor = 00 00  
 Data 05 = Analog Cable TV = 01  
 Total = **ma 00 23 00 00 00 00 01**

2. Tune to the digital antenna (ATSC) channel 30-3.

Set ID = All = 00  
 Data 00 = Don't know Physical = 00  
 Data 01 & 02 = Major is 30 = 00 1E  
 Data 03 & 04 = Minor is 3 = 00 03  
 Data 05 = Digital Antenna TV = 22  
 Total = **ma 00 00 00 1E 00 03 22**

```
Ack [a][ ][Set ID][ ][OK][Data 00][Data 01]
[Data 02][Data 03][Data 04][Data 05]
[x][a][ ][Set ID][ ][NG][Data 00][x]
```

• For Japan Model

► To tune channel to following physical/major/minor number.

```
Transmission [m][a][ ][0][ ][Data00][ ][Data01]
[ ][Data02][ ][Data03][ ][Data04][ ][Data05][Cr]
```

\* Digital Antenna/Satellite

Data 00: xx (Don't care)

[Data 01][Data 02]: Major Channel Number

Data 01: High byte Channel Data

Data 02: Low byte Channel Data

- 00 01 ~ 27 0F (Decimal: 1 ~ 9999)

[Data 03][Data 04]: Minor/Branch Channel Number  
(Don't care in Satellite)

Data 03: High byte Channel Data

Data 04: Low byte Channel Data

Data 05 : Input Source (Digital/Satellite for Japan)

- 02 : Antenna TV (DTV)
- 07 : BS (Broadcasting Satellite)
- 08 : CS1 (Communication Satellite 1)
- 09 : CS2 (Communication Satellite 2)

\* Tune Command Examples:

1 Tune to the digital antenna (ISDB-T) channel 17-1.

Set ID = All = 00  
 Data 00 = Don't know Physical = 00  
 Data 01 & 02 = Major is 17 = 00 11  
 Data 03 & 04 = Minor/Branch is 1 = 00 01

Data 05 = Digital Antenna TV = 02

Total = **ma 00 00 00 11 00 01 02**

2. Tune to the BS (ISDB-BS) channel 30.

Set ID = All = 00

Data 00 = Don't know Physical = 00

Data 01 & 02 = Major is 30 = 00 1E

Data 03 & 04 = Don't Care = 00 00

Data 05 = Digital BS TV = 07

Total = **ma 00 00 00 1E 00 00 07**

\* This feature is varied based on the model.

```
Ack [a][ ][Set ID][ ][OK][Data 00][Data 01]
[Data 02][Data 03][Data 04][Data 05]
[x][a][ ][Set ID][ ][NG][Data 00][x]
```

21. Channel(Programme) Add/Del(Skip)  
(Command: m b)

► To skip current channel(programme) for next time.

```
Transmission [m][b][ ][Set ID][ ][Data][Cr]
```

Data 00 : Del(ATSC,ISDB)/Skip(DVB) 01 : Add

```
Ack [b][ ][Set ID][ ][OK/NG][Data][x]
```

\* Set the saved channel status to del(ATSC, ISDB)/skip(DVB) or add.

22. Key (Command: m c)

► To send IR remote key code.

```
Transmission [m][c][ ][Set ID][ ][Data][Cr]
```

Data Key code - p.2.

```
Ack [c][ ][Set ID][ ][OK/NG][Data][x]
```

23. Control Backlight (Command: m g)

• For LCD TV / LED TV

► To control the backlight.

```
Transmission [m][g][ ][Set ID][ ][Data][Cr]
```

Data Min : 00 to Max : 64

```
Ack [g][ ][Set ID][ ][OK/NG][Data][x]
```

Control Panel Light (Command: m g)

• For Plasma TV

► To control the panel light.

```
Transmission [m][g][ ][Set ID][ ][Data][Cr]
```

Data Min : 00 to Max : 64

```
Ack [g][ ][Set ID][ ][OK/NG][Data][x]
```

## 24. Input select (Command: x b) (Main Picture Input)

- ▶ To select input source for main picture.

Transmission [x][b][ ][Set ID][ ][Data][Cr]

### Data

00 : DTV                      01 : CADTV  
 02 : Satellite DTV        10 : ATV  
       ISDB-BS (Japan)  
 03 : ISDB-CS1 (Japan)  
 04 : ISDB-CS2 (Japan)  
 11 : CATV  
  
 20 : AV or AV1            21 : AV2  
 40 : Component1        41 : Component2  
 60 : RGB  
  
 90 : HDMI1                91 : HDMI2  
 92 : HDMI3                93 : HDMI4

Ack [b][ ][Set ID][ ][OK/NG][Data][x]

- \* This function depends on model and signal.

## 25. 3D(Command: x t) (only 3D models) (Depending on model)

- ▶ To change 3D mode for TV.

Transmission [x][t][ ][Set ID][ ][Data 00][ ][Data 01]  
 [ ][Data 02][ ][Data 03][Cr]

- \* (Depending on model)

### Data Structure

[Data 00] 00 : 3D On  
           01 : 3D Off  
           02 : 3D to 2D  
           03 : 2D to 3D  
 [Data 01] 00 : Top and Bottom  
           01 : Side by Side  
           02 : Check Board  
           03 : Frame Sequential  
           04 : Column interleaving  
           05 : Row interleaving  
 [Data 02] 00 : Right to Left  
           01 : Left to Right  
 [Data 03] 3D Effect(3D Depth): Min : 00 - Max : 14  
           (\*transmit by Hexadecimal code)

- \* [Data 02], [Data 03] functions depend on model and signal.
- \* If [Data 00] is 00 (3D On), [Data 03] has no meaning.
- \* If [Data 00] is 01 (3D off) or 02 (3D to 2D), [Data 01], [Data 02] and [Data 03] have no meaning.
- \* If [Data 00] is 03 (2D to 3D), [Data 01] and [Data 02] have no meaning.
- \* If [Data 00] is 00 (3D On) or 03 (2D to 3D), [Data 03] works when 3D Mode (Genre) is manual only.
- \* All 3D pattern options ([Data 01]) may not be available according to broadcasting/video signal.

[Data 00]	[Data 01]	[Data 02]	[Data 03]
-----------	-----------	-----------	-----------

00	O	O	O
01	X	X	X
02	X	X	X
03	X	O	O

X : don't care

Ack [t][ ][Set ID][ ][OK][Data00][Data01][Data02]  
 [Data03][x]  
 [t][ ][Set ID][ ][NG][Data00][x]

## 26. Extended 3D(Command: x v) (only 3D models) (Depending on model)

- ▶ To change 3D option for TV.

Transmission [x][v][ ][Set ID][ ][Data 00][ ]  
 [Data 01][Cr]

### [Data 00] 3D option

00 : 3D Picture Correction  
 01 : 3D Depth (3D Mode is Manual Only)  
 02 : 3D Viewpoint  
 06 : 3D Color Correction  
 07 : 3D Sound Zooming  
 08 : Normal Image View  
 09 : 3D Mode (Genre)

[Data 01] It has own range for each 3D option determined by [Data 00].

### 1) When [Data 00] is 00

00 : Right to Left  
 01 : Left to Right

### 2) When [Data 00] is 01, 02

Data Min: 0 - Max: 14 (\*transmit by Hexadecimal code)

Data value range(0 - 20) converts Viewpoint range (-10 - +10) automatically (Depending on model)

- \* This option works when 3D Mode (Genre) is manual only.

### 3) When [Data 00] is 06, 07

00 : Off  
 01 : On

### 4) When [Data 00] is 08

00 : Revert to 3D video from 3D-to-2D converted 2D video  
 01 : Change 3D video to 2D video, except 2D-to-3D video

- \* If conversion condition doesn't meet, command is treated as NG.

### 5) When [Data 00] is 09

00 : Standard                      01 : Sport  
 02 : Cinema                        03 : Extreme  
 04 : Manual                         05 : Auto

Ack [v][ ][Set ID][ ][OK][Data00][Data01][x]  
 [v][ ][Set ID][ ][NG][Data00][x]

27. Auto Configure (Command: j u)  
(Depending on model)

- ▶ To adjust picture position and minimize image shaking automatically. It works only in RGB (PC) mode.

Transmission [j][u][ ][Set ID][ ][Data][Cr]

Data 01 : To set

Ack [u][ ][Set ID][ ][OK/NG][Data][x]





РУКОВОДСТВО ПОЛЬЗОВАТЕЛЯ

# НАСТРОЙКА ВНЕШНЕГО УСТРОЙСТВА УПРАВЛЕНИЯ

Внимательно прочтите это руководство перед тем, как начать использовать устройство, и сохраните его на будущее.

# КОДЫ КНОПОК

- Этот компонент доступен не для всех моделей.

Код (шестнадцатеричный)	Функция	Примечание	Код (шестнадцатеричный)	Функция	Примечание
00	Канал +, Программа +	Кнопка пульта ДУ	53	Список	Кнопка пульта ДУ
01	Канал -, Программа -	Кнопка пульта ДУ	5B	Выйти	Кнопка пульта ДУ
02	Громкость +	Кнопка пульта ДУ	60	PIP(AD)	Кнопка пульта ДУ
03	Громкость -	Кнопка пульта ДУ	61	Синий	Кнопка пульта ДУ
06	> (Кнопка со стрелкой / правая кнопка)	Кнопка пульта ДУ	63	Желтый	Кнопка пульта ДУ
07	> (Кнопка со стрелкой / левая кнопка)	Кнопка пульта ДУ	71	Зеленый	Кнопка пульта ДУ
08	Питание	Кнопка пульта ДУ	72	Красный	Кнопка пульта ДУ
09	Без звука	Кнопка пульта ДУ	79	Кoeffициент/Формат экрана	Кнопка пульта ДУ
0B	Ввод	Кнопка пульта ДУ	91	Описание аудио	Кнопка пульта ДУ
0E	СПЯЩИЙ РЕЖИМ	Кнопка пульта ДУ	7A	Руководство пользователя	Кнопка пульта ДУ
0F	Аналоговое ТВ/ ТВ/ РАДИО	Кнопка пульта ДУ	7C	Smart / Главное меню	Кнопка пульта ДУ
10 - 19	* Клавиши с цифрами 0 - 9	Кнопка пульта ДУ	7E	SIMPLINK	Кнопка пульта ДУ
1A	Быстрый просмотр/ Архивные кадры	Кнопка пульта ДУ	8E	▶▶ (Вперед)	Кнопка пульта ДУ
1E	Избранный канал	Кнопка пульта ДУ	8F	◀◀ (Назад)	Кнопка пульта ДУ
20	Текст (Телетекст)	Кнопка пульта ДУ	AA	Информация	Кнопка пульта ДУ
21	T. Opt (Опция телетекста)	Кнопка пульта ДУ	AB	Программа передач	Кнопка пульта ДУ
28	Возврат (НАЗАД)	Кнопка пульта ДУ	B0	▶ (Воспроизведение)	Кнопка пульта ДУ
30	AV (Аудио / Видео) режим	Кнопка пульта ДУ	B1	■ (Остановить/ Список файлов)	Кнопка пульта ДУ
39	Субтитры	Кнопка пульта ДУ	BA	(Стоп-кадр / Медленное воспроизведение / Пауза)	Кнопка пульта ДУ
40	Λ (Кнопка со стрелкой / Курсор вверх)	Кнопка пульта ДУ	BB	Футбол	Кнопка пульта ДУ
41	V (Кнопка со стрелкой / Курсор вниз)	Кнопка пульта ДУ	BD	● (ЗАПИСЬ)	Кнопка пульта ДУ
42	Мои приложения	Кнопка пульта ДУ	DC	3D	Кнопка пульта ДУ
43	Меню/ Настройки	Кнопка пульта ДУ	99	Автонастройка	Кнопка пульта ДУ
44	OK / Ввод	Кнопка пульта ДУ	9F	Приложение/ *	Кнопка пульта ДУ
45	Q.Меню (Быстрое меню)	Кнопка пульта ДУ			
4C	Список, - (Только для ATSC)	Кнопка пульта ДУ			

\* Код кнопки 4C (0x4C) доступен на моделях ATSC/ISDB, использующих главный/вспомогательный канал.

(Для моделей Южной Кореи, Японии, Северной Америки, Латинской Америки за исключением Колумбии)

# НАСТРОЙКА ВНЕШНЕГО УСТРОЙСТВА УПРАВЛЕНИЯ

- Приведенное изображение может отличаться от изображения на вашем телевизоре.

Подключите USB к последовательному порту/разъему RS-232C внешнего устройства управления (например, к компьютеру или системе контроля аудио/видео) для управления функциями изделия с внешнего устройства.

Примечание: Тип порта управления на ТВ может отличаться в зависимости от серии модели.

- \* Следует помнить, что не все модели поддерживают этот тип подключения.
- \* Кабель в комплект поставки не входит.

## Конвертер USB/последовательный порт с кабелем USB

Тип USB

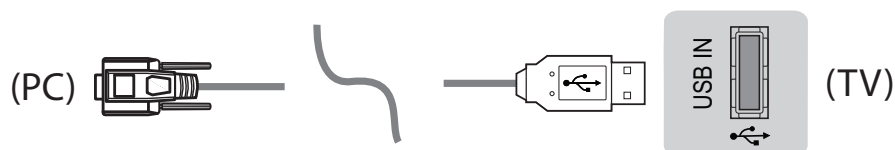

- Телевизор LGTV поддерживает конвертер USB/последовательный порт, реализованный на чипе PL2303 (идентификатор производителя: 0x0557, идентификатор продукта: 0x2008), который не является продуктом и не распространяется компанией LG.
- Его можно приобрести в магазине компьютерной техники, где продают компьютерные комплектующие для IT-специалистов.

## RS232C с кабелем RS-232C

Тип разъема DE9 (9-контактный D-Sub)

- Требуется приобрести кабель RS-232C (тип разъема: DE9 D-Sub, 9-контактный, гнездовой-гнездовой) на RS-232C, который необходим для подключения ПК к телевизору, как указано в руководстве пользователя.



Интерфейс подключения может отличаться от интерфейса вашего телевизора.

Тип гнезда для телефона

- Необходимо приобрести переходник с телефонного кабеля на RS-232 для подключения ПК к телевизору, специальный тип которого указан в руководстве.
- \* Для других моделей устанавливайте соединение через порт USB.
- \* Интерфейс подключения может отличаться от интерфейса вашего телевизора.

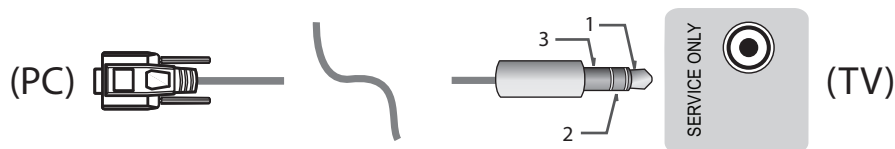

- или

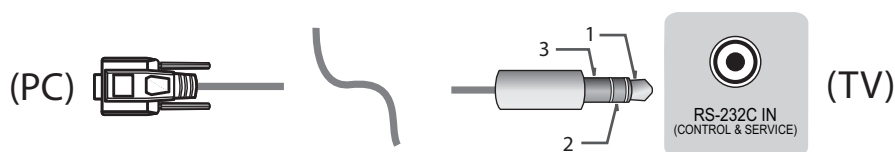

### Компьютер пользователя

### Конфигурации RS-232C

Конфигурации с 3 проводами (нестандартный кабель)

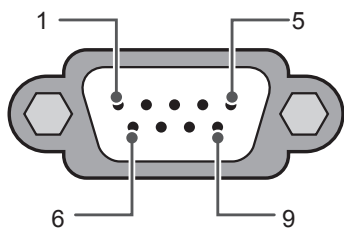

RS-232C  
(Последовательный порт)

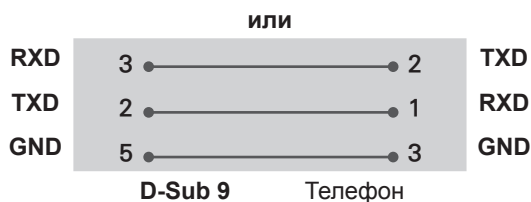
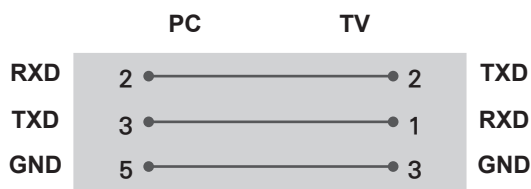

#### Set ID

Для установки идентификатора см. **Реальное соответствие данных** на стр.6

1. Для доступа к главному меню нажмите кнопку **Настройки**.
2. С помощью кнопок навигации перейдите к элементу (**\*Общие** → **Сведения о телевизоре** или **УСТАНОВКИ**) и нажмите **ОК**.
3. С помощью кнопок навигации перейдите к элементу **Установить идентификатор** и нажмите **ОК**.
4. Перейдите влево или вправо для установки идентификатора, а затем выберите **ЗАКРЫТЬ**. Значения могут быть в диапазоне от 1 до 99.
5. После завершения нажмите **ВЫЙТИ**.

\* (в зависимости от модели)

## Параметры обмена данными

- Скорость передачи: 9600 бит/сек (UART)
- Разрядность: 8 бит
- Четность: нет
- Стоповый бит: 1 бит
- Код обмена данными: код ASCII
- Используйте кросс-кабель (реверсивный).

## Список команд

(в зависимости от модели)

	COMMAND1	COMMAND2	DATA (в шестнадцатеричном коде)		COMMAND1	COMMAND2	DATA (в шестнадцатеричном коде)
01. Мощность*	k	a	от 00 до 01	15. Баланс	k	t	от 00 до 64
02. Формат экрана	k	c	(стр.7)	16. Цветовая температура	x	u	от 00 до 64
03. Screen Mute (Выключение экрана)	k	d	(стр.7)	17. ISM Method (Метод ISM) (только плазменные телевизоры)	j	p	(стр.8)
04. Volume Mute (Выключение звука)	k	e	от 00 до 01	18. Эквалайзер	j	v	(стр.8)
05. Volume Control (Управление громкостью)	k	f	от 00 до 64	19. Экономия энергии	j	q	от 00 до 05
06. Контрастность	k	g	от 00 до 64	20. Tune Command (Команда настройки канала)	m	a	(стр.9)
07. Яркость	k	h	от 00 до 64	21. Канал (Программа) Добавить/Удалить (Пропустить)	m	b	от 00 до 01
08. Цветность	k	i	от 00 до 64	22. Key (Клавиша)	m	c	Коды кнопок
09. Оттенки	k	j	от 00 до 64	23. Control Backlight (Подсветка), Control Panel Light (Подсветка панели управления)	m	g	от 00 до 64
10. Чёткость	k	k	от 00 до 32	24. Input select (Выбор входа) (Основной)	x	b	(стр.11)
11. OSD Select (Выбор экранного меню)	k	l	от 00 до 01	25. 3D (только для моделей с поддержкой 3D)	x	t	(стр.11)
12. Remote Control Lock Mode (Блокировка дистанционного управления)	k	m	от 00 до 01	26. Extended 3D (Расширенный 3D-режим) (только для моделей с поддержкой 3D)	x	v	(стр.11)
13. Treble (Высокие частоты)	k	r	от 00 до 64	27. Auto Configure (Автоматическая настройка) (Command: j u)	j	u	(стр.12)
14. Bass (Низкие частоты)	k	s	от 00 до 64				

\* Примечание : При воспроизведении и записи медиаданных все команды, кроме Питание (ka) и Ключ (mc) не выполняются и обрабатываются как NG.  
По кабелю RS232C телевизор может передавать команду "ka command" в выключенном и включенном состоянии. При использовании преобразователя USB на последовательный порт управление командами доступно только при включенном телевизоре.

## Протокол передачи/приема

### Передача

[Command1][Command2][ ][Set ID][ ][Data][Cr]

[Command 1] : Первая команда для управления телевизором. (j, k, m или x)

[Command 2] : Вторая команда для управления телевизором.

[Set ID] : Можно установить значение меню [Set ID] для выбора нужного идентификатора монитора в меню параметров.

Диапазон значений для телевизора: от 1 до 99. Если значение идентификатора монитора для меню [Set ID] равно "0", все подключенные мониторы будут доступны.

\*Значение меню [Set ID] указывается в десятичном виде (от 1 до 99) в меню и в шестнадцатеричном виде (от 0x00 до 0x63) по протоколу передачи/приема.

[DATA] : Передача данных команды (в шестнадцатеричном коде). Передайте данные "FF" для чтения состояния команды.

[Cr] : Возврат кабельной трансляции - код ASCII '0x0D'

[ ] : Пробел – код ASCII '0x20'

### Подтверждение нормальных данных

[Command2][ ][Set ID][ ][OK][Data][x]

- \* Устройство передает ACK (подтверждение) в таком формате при получении нормальных данных. В настоящее время, если данные находятся в режиме чтения, будет указано текущее состояние. Если данные находятся в режиме записи, данные будут возвращены на компьютер.

### Подтверждение ошибки

[Command2][ ][Set ID][ ][NG][Data][x]

- \* Телевизор передает ACK (подтверждение) в таком формате при получении неправильных данных от недействующих функций или при возникновении коммуникационных ошибок.

Data 00: Недопустимый код

### Реальное соответствие данных (Шестнадцатеричный → Десятичный)

- \* При вводе данных [data] в шестнадцатеричном виде пользуйтесь приведенной таблицей пересчета.

- \* Настройка канала (ma) Command использует двубитные шестнадцатеричные значения ([data]) для выбора номера канала.

00 : Шар 0	32 : Шар 50 (Set ID 50)	FE : Шар 254
01 : Шар 1 (Set ID 1)	33 : Шар 51 (Set ID 51)	FF : Шар 255
...	...	...
0A : Шар 10 (Set ID 10)	63 : Шар 99 (Set ID 99)	01 00 : Шар 256
...	...	...
0F : Шар 15 (Set ID 15)	C7 : Шар 199	27 0E : Шар 9998
10 : Шар 16 (Set ID 16)	C8 : Шар 200	27 0F : Шар 9999
...	...	...

\* Работа команд может отличаться в зависимости от модели или сигнала.

01. Мощность (Command: k a)

► Управление \*включением и выключением телевизора.

```
Transmission[k][a][ ][Set ID][ ][Data][Cr]
```

Data 00: Выключение 01 : \*Включение питания питания

```
Ack [a][ ][Set ID][ ][OK/NG][Data][x]
```

► Для отображения состояния телевизора: включен или \*выключен

```
Transmission [k][a][ ][Set ID][ ][FF][Cr]
```

```
Ack [a][ ][Set ID][ ][OK][Data][x]
```

\* Также, если другие функции передают данные "FF" на основе этого формата, полученные данные представляют состояние каждой функции.

02. Формат экрана (Command: k c)

(Основной формат изображения экрана)

► Выбор формата экрана (Основной формат экрана)

Кроме того, можно настроить формат экрана с помощью пункта "Формат экрана" в меню Q.MENU или в меню PICTURE.

```
Transmission [k][c][ ][Set ID][ ][Data][Cr]
```

Data 01: Стандартный экран (4:3)	07: 14:9 (Европа, Колумбия, Средний Восток, Азия - кроме Южной Кореи и Японии)
02: Широкий экран (16:9)	09: *Исходный
04: Увеличение	0B: Во весь экран
05: Увеличение 2 (только для Латинской Америки, кроме Колумбии)	(Европа, Колумбия, Средний Восток, Азия - кроме Южной Кореи и Японии)
06: Автоматический/Исходный	от 10 до 1F: Масштабирование от 1 до 16

```
Ack [c][ ][Set ID][ ][OK/NG][Data][x]
```

\* Используя входной сигнал ПК, вы выбираете соотношение сторон формата экрана 16:9 или 4:3.

\* В режиме DTV/HDMI/Компонент (режим высокого разрешения) доступен режим "Исходный".

\* Работа полноэкранный режим может отличаться в зависимости от модели и поддержки стандарта полного цифр. ТВ или частичного аналог. ТВ, AV.

03. Screen Mute (Выключение экрана) (Command: k d)

► Включение/выключение экрана.

```
Transmission [k][d][ ][Set ID][ ][Data][Cr]
```

Data 00: функция отключения экрана выключена (есть изображение)  
 функция выключения видео выключена  
 01: Функция выключения экрана включена (нет изображения)  
 10: Функция выключения видео включена

```
Ack [d][ ][Set ID][ ][OK/NG][Data][x]
```

\* При выключении только видео на телевизоре будет отображаться только экранное меню. Но при выключении экрана на телевизоре не будет отображаться даже экранное меню.

04. Volume Mute (Выключение звука) (Command: k e)

► Включение/выключение звука. Включать/выключать звук можно также с помощью кнопки MUTE на пульте ДУ.

```
Transmission [k][e][ ][Set ID][ ][Data][Cr]
```

Data 00: Функция выключения звука включена (звук выключен)

01: Функция выключения звука выключена (звук включен)

```
Ack [e][ ][Set ID][ ][OK/NG][Data][x]
```

05. Volume Control (Управление громкостью) (Command: k f)

► Настройка громкости. Настроить громкость можно также с помощью кнопок громкости на пульте дистанционного управления.

```
Transmission [k][f][ ][Set ID][ ][Data][Cr]
```

Data мин. 00 до макс.: 64

```
Ack [f][ ][Set ID][ ][OK/NG][Data][x]
```

06. Контрастность (Command: k g)

► Настройка контрастности экрана. Контрастность также можно настроить с помощью меню PICTURE.

```
Transmission [k][g][ ][Set ID][ ][Data][Cr]
```

Data мин. 00 до макс.: 64

```
Ack [g][ ][Set ID][ ][OK/NG][Data][x]
```

07. Яркость (Command: k h)

► Настройка яркости экрана. Яркость также можно настроить с помощью меню PICTURE.

```
Transmission [k][h][ ][Set ID][ ][Data][Cr]
```

Data мин. 00 до макс.: 64

```
Ack [h][ ][Set ID][ ][OK/NG][Data][x]
```

08. Цветность (Command: k i)

► Настройка цветов экрана. Настроить цвета можно также с помощью меню настройки изображения PICTURE.

```
Transmission [k][i][ ][Set ID][ ][Data][Cr]
```

Data мин. 00 до макс.: 64

Ack [i][ ][Set ID][ ][OK/NG][Data][x]

09. Оттенки (Command: k j)

- ▶ Настройка оттенков экрана. Оттенки также можно настроить с помощью меню PICTURE.

Transmission [k][j][ ][Set ID][ ][Data][Cr]

Data Красный: 00 до Зеленый: 64

Ack [j][ ][Set ID][ ][OK/NG][Data][x]

10. Чёткость (Command: k k)

- ▶ Настройка четкости экрана. Четкость также можно настроить с помощью меню PICTURE.

Transmission [k][k][ ][Set ID][ ][Data][Cr]

Data мин. 00 до макс.: 32

Ack [k][ ][Set ID][ ][OK/NG][Data][x]

11. OSD Select (Выбор экранного меню) (Command: k l)

- ▶ Дистанционное включение или отключение экранного меню.

Transmission [k][l][ ][Set ID][ ][Data][Cr]

Data 00: Экранное меню отключено 01: Экранное меню включено

Ack [l][ ][Set ID][ ][OK/NG][Data][x]

12. Remote control lock mode (Блокировка дистанционного управления) (Command: k m)

- ▶ Блокировка пульта дистанционного управления и кнопок на передней панели телевизора.

Transmission [k][m][ ][Set ID][ ][Data][Cr]

Data 00: Снятие блокировки 01: Включение блокировки

Ack [m][ ][Set ID][ ][OK/NG][Data][x]

- \* Если пульт ДУ не используется, работайте в этом режиме. При включении/отключении основного питания (через 20-30 секунд) блокировка внешнего источника управления отключается.

- \* В режиме ожидания (питание отключается таймером или командами "ка", "мс"), и при включенной блокировке кнопок телевизор не включится нажатием кнопки включения на ИК-пульте или кнопки на корпусе телевизора.

13. Treble (Высокие частоты) (Command: k r)

- ▶ Настройка высоких частот. Высокие частоты также можно настроить в меню ЗВУК.

Transmission [k][r][ ][Set ID][ ][Data][Cr]

Data мин. 00 до макс.: 64

Ack [r][ ][Set ID][ ][OK/NG][Data][x]

\* (в зависимости от модели)

14. Bass (Низкие частоты) (Command: k s)

- ▶ Настройка низких частот. Низкие частоты также можно настроить в меню ЗВУК.

Transmission [k][s][ ][Set ID][ ][Data][Cr]

Data мин. 00 до макс.: 64

Ack [s][ ][Set ID][ ][OK/NG][Data][x]

\* (в зависимости от модели)

15. Баланс (Command: k t)

- ▶ Настройка баланса. Баланс также можно настроить с помощью меню AUDIO.

Transmission [k][t][ ][Set ID][ ][Data][Cr]

Data мин. 00 до макс.: 64

Ack [t][ ][Set ID][ ][OK/NG][Data][x]

16. Цветовая температура (Command: x u)

- ▶ Настройка цветовой температуры. Цветовую температуру также можно настроить с помощью меню PICTURE.

Transmission [x][u][ ][Set ID][ ][Data][Cr]

Data мин. 00 до макс.: 64

Ack [u][ ][Set ID][ ][OK/NG][Data][x]

17. ISM Method (Метод ISM) (Command: j p) (только для плазменных телевизоров)

- ▶ Управление методом ISM. Также настроить метод ISM можно в меню OPTION.

Transmission [j][p][ ][Set ID][ ][Data][Cr]

Data мин.: 02: Орбитер  
08: Нормальный  
20: Color Wash

Ack [p][ ][Set ID][ ][OK/NG][Data][x]

18. Эквалайзер (Command: j v)

- ▶ Установка настроек эквалайзера.

Transmission [j][v][ ][Set ID][ ][Data][Cr]

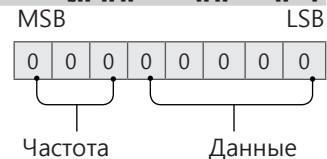

7	6	5	Частота	4	3	2	1	0	Шаг
0	0	0	1-ая полоса	0	0	0	0	0	0 (десятичный)
0	0	1	2-ая полоса	0	0	0	0	1	1 (десятичный)
0	1	0	3-ая полоса	...	...	...	...	...	...
0	1	1	4-ая полоса	0	0	0	1	1	19 (десятичный)

1	0	0	5-ая полоса	0	0	1	0	1	20 (десятичный)
---	---	---	----------------	---	---	---	---	---	--------------------

Acknowledgement [v][ ][Set ID][ ][OK/NG][Data][x]

\* В зависимости от модели, можно настраивать, если для режима звука выбрано значение настраиваемого эквалайзера.

19. Экономия энергии (Command: j q)

► Снижение энергопотребления телевизора. Можно также настроить параметр "Экономия энергии" в меню PICTURE.

Transmission [j][q][ ][Set ID][ ][Data][Cr]

Данные

- 00: Выкл.
- 01: Минимальное
- 02: Среднее
- 03: Максимальное
- 04: Авто (для ЖК-телевизора / LED-телевизора)/ Интеллектуальный сенсор (для телевизоров с плазменной панелью)
- 05: Отключение экрана

\* (в зависимости от модели)

Ack [q][ ][Set ID][ ][OK/NG][Data][x]

20. Tune Command (Команда настройки канала) (Command: m a)

\* Работа команды может отличаться в зависимости от модели или сигнала.

- Для стран Европы, Среднего Востока, Колумбии, Азии кроме Южной Кореи и Японии
- Настройка канала на нужный физический номер.

Transmission [m][a][ ][Set ID][ ][Data 00][ ][Data 01][ ][Data 02][Cr]

\* Аналоговое антенна/Кабельное

[Data 00][Data 01] Данные канала  
Data 00 : Старший байт номера канала  
Data 01 : Младший байт номера канала  
- 00 00 ~ 00 C7 (десятичный код: 0 ~ 199)

Data 02: Источник входа (Аналоговый)  
- 00: антенна ТВ (ATV)  
- 80: Кабельное ТВ (CATV)

\* Цифровое антенна/Кабельное/Спутник

[Data 00][Data 01]: Данные канала  
Data 00: Старший байт номера канала  
Data 01: Младший байт номера канала  
- 00 00 ~ 27 0F (десятичный код: 0 ~ 9999)

Data 02: Источник входа (Цифровой)  
- 10: антенна ТВ (DTV)  
- 20: антенна радиовещание (Радио)  
- 40: Спутниковое ТВ (SDTV)  
- 50: Спутниковое радио (S-радио)  
- 90: Кабельное ТВ (CADTV)  
- a0: Радио (кабельное) (CA-радио)

\* Примеры команд настройки канала:

1. Настройка на аналоговый канал наземного стандарта вещания (PAL) 10.

Set ID = All = 00

Data 00 & 01 = Данные канала 10 = 00 0a  
Data 02 = Аналоговое антенна ТВ = 00  
Результат = **ma 00 00 0a 00**

2. Настройка на цифровой канал наземного стандартна вещания (DVB-T) 01.

Set ID = All = 00  
Data 00 & 01 = Данные канала 1 = 00 01  
Data 02 = Цифровое антенна ТВ = 10  
Результат = **ma 00 00 01 10**

3. Настройка на спутниковый канал вещания (DVB-S) 1000.

Set ID = All = 00  
Data 00 & 01 = Данные канала 1000 = 03 E8  
Data 02 = Цифровое спутниковое ТВ = 40  
Результат = **ma 00 03 E8 40**

Ack [a][ ][Set ID][ ][OK][Data 00][Data 01][Data 02][x][a][ ][Set ID][ ][NG][Data 00][x]

- Для стран Южной Кореи, Северной и Латинской Америки, кроме Колумбии
- Настройка канала на указанные далее физические, главные или вспомогательные номера.

Transmission [m][a][ ][0][ ][Data00][ ][Data01][ ][Data02][ ][Data03][ ][Data04][ ][Data05][Cr]

Цифровые каналы имеют физический, главный и второстепенный номер канала. Физический номер является фактическим номером цифрового канала, главный номер — это номер для сопоставления канала, второстепенный — подканал. Так как тюнер ATSC автоматически сопоставляет канал с главным/второстепенным номером, физический номер при отпровке команды в цифровом формате не требуется.

\* Аналоговое антенна/Кабельное

Data 00 : Физический номер канала  
- антенна(ATV): 02~45 (десятичный код: 2 ~ 69)  
- Кабельное(CATV): 01, 0E~7D (десятичный код: 1, 14~125)

[Data 01 ~ 04]: Главный/вспомогательный номер канала

Data 01 и 02: xx (не имеет значения)  
Data 03 и 04: xx (не имеет значения)  
Data 05:Источник входа (аналоговый)  
- 00: антенна ТВ (Аналог. ТВ)  
- 01: Кабельное ТВ (CATV)

\* Цифровое антенна/Кабельное

Data 00: xx (не имеет значения)  
[Data 01][Data 02]: Главный номер канала  
Data 01: Старший байт номера канала  
Data 02: Младший байт номера канала  
- 00 01 ~ 27 0F (десятичный код: 1 ~ 9999)  
[Data 03][Data 04]: Вспомогательный номер канала  
Data 03: Старший байт номера канала  
Data 04: Младший байт номера канала  
Data 05: Источник входа (Цифровой)  
- 02: антенна ТВ (DTV) – Использовать зический номер канала  
- 06: Кабельное ТВ (CADTV) – Использовать

- физический номер канала
- 22: антенна ТВ (DTV) – Не использовать физический номер канала
- 26: Кабельное ТВ (CADTV) – Не использовать физический номер канала
- 46: Кабельное ТВ (CADTV) – Использовать только главный номер канала (канал с одинарной нумерацией)

Для информации о каждом главном и вспомогательном канале доступно два байта, но обычно младший байт используется отдельно (старший байт равен 0).

\* Примеры команд настройки канала:

#### 1. Настройка на аналоговый кабельный канал (NTSC) 35.

Set ID = All = 00  
 Data 00 = Данные канала 35 = 23  
 Data 01 & 02 = Без главного = 00 00  
 Data 03 & 04 = Без вспомогательного = 00 00  
 Data 05 = Аналоговое кабельное ТВ = 01  
 Общее = **ma 00 23 00 00 00 01**

#### 2. Настройка на цифровой канал наземного стандарта вещания (ATSC) 30-3.

Set ID = All = 00  
 Data 00 = Физ. номер не известен = 00  
 Data 01 & 02 = Главный 30 = 00 1E  
 Data 03 & 04 = Вспомогательный 3 = 00 03  
 Data 05 = Цифровое антенна ТВ = 22  
 Общее = **ma 00 00 00 1E 00 03 22**

```
Ack [a][ ][Set ID][ ][OK][Data 00][Data 01]
[Data 02][Data 03][Data 04][Data 05]
[x][a][ ][Set ID][ ][NG][Data 00][x]
```

#### • Модели для Японии

- ▶ Настройка канала на указанные далее физические, главные или вспомогательные номера.

```
Transmission [m][a][ ][0][ ][Data00][ ][Data01]
[ ][Data02][ ][Data03][ ][Data04][ ][Data05][Cr]
```

#### \* Цифровое антенна/Спутник

Data 00: xx (не имеет значения)  
 [Data 01][Data 02]: Главный номер канала  
 Data 01: Старший байт номера канала  
 Data 02: Младший байт номера канала  
 - 00 01 ~ 27 0F (десятичный код: 1 ~ 9999)  
 [Data 03][Data 04]: Вспомогательный/дополнительный номер канала  
 (не имеет значения для спутникового сигнала)

Data 03: Старший байт номера канала  
 Data 04: Младший байт номера канала  
 Data 05: Источник входа (цифровой/спутниковый для Японии)

- 02: антенна ТВ (DTV)
- 07: BS (спутниковое вещание)
- 08: CS1 (спутниковая связь 1)
- 09: CS2 (спутниковая связь 2)

\* Примеры команд настройки канала:

#### 1 Настройка на цифровой канал наземного стандарта вещания (ISDB-T) 17-1.

Set ID = All = 00  
 Data 00 = Физ. номер не известен = 00  
 Data 01 & 02 = Главный 17 = 00 11  
 Data 03 & 04 = Вспомогательный/дополнительный = 00 01

Data 05 = Цифровое антенна ТВ = 02  
 Общее = **ma 00 00 00 11 00 01 02**

#### 2. Настройка на канал BS (ISDB-BS) 30.

Set ID = All = 00  
 Data 00 = Физ. номер не известен = 00  
 Data 01 & 02 = Главный 30 = 00 1E  
 Data 03 & 04 = Не имеет значения = 00 00  
 Data 05 = Цифровое ТВ BS = 07  
 Общее = **ma 00 00 00 1E 00 00 07**

- \* Данная функция отличается в зависимости от модели.

```
Ack [a][ ][Set ID][ ][OK][Data 00][Data 01]
[Data 02][Data 03][Data 04][Data 05]
[x][a][ ][Set ID][ ][NG][Data 00][x]
```

#### 21. Канал (Программа) Добавить/ Удалить(Пропустить) (Command: m b)

- ▶ Для пропуска текущего канала (программы) в следующий раз.

```
Transmission [m][b][ ][Set ID][ ][Data][Cr]
```

Data 00: Удалить (ATSC,ISDB)/ 01:  
 Пропустить(DVB) Добавить

```
Ack [b][ ][Set ID][ ][OK/NG][Data][x]
```

- \* Установка статуса сохраненного канала на значение del (ATSC, ISDB)/skip(DVB) (удалить (ATSC, ISDB)/пропустить(DVB)) или add (добавить).

#### 22. Key (Клавиша) (Command: m c)

- ▶ Отправка кода кнопки ИК-пульту ДУ.

```
Transmission [m][c][ ][Set ID][ ][Data][Cr]
```

Данные Код клавиши - p.2.

```
Ack [c][ ][Set ID][ ][OK/NG][Data][x]
```

#### 23. Control Backlight (Подсветка) (Command: m g)

- Для ЖК-телевизора / LED-телевизора
- ▶ Управление подсветкой.

```
Transmission [m][g][ ][Set ID][ ][Data][Cr]
```

Data мин. 00 до макс.: 64

```
Ack [g][ ][Set ID][ ][OK/NG][Data][x]
```

- Для плазменных телевизоров
- ▶ Для управления подсветкой панели управления.

```
Transmission [m][g][ ][Set ID][ ][Data][Cr]
```

Data мин. 00 до макс.: 64

```
Ack [g][ ][Set ID][ ][OK/NG][Data][x]
```

24. Input select (Выбор входа) (Command: x b)  
(Входной сигнал основного изображения)

► Выбор источника входного сигнала телевизора.

```
Transmission [x][b][ ][Set ID][ ][Data][Cr]
```

Данные

- 00: Цифр. ТВ
- 01: CADTV
- 02: Цифровое спутниковое ТВ
- 02: ISDB-B (Япония)
- 03: ISDB-CS1 (Япония)
- 04: ISDB-CS2 (Япония)
- 11: SATV
- 20 : AV или AV1
- 21: AV2
- 40: Компонентный1
- 41: Компонентный2
- 60: RGB
- 90: HDMI1
- 91: HDMI2
- 92: HDMI3
- 93: HDMI4

```
Ack [b][ ][Set ID][ ][OK/NG][Data][x]
```

\* Данная функция зависит от модели и стандарта сигнала.

25. 3D (Command: x t) (только для моделей с поддержкой 3D)  
(В зависимости от модели)

► Чтобы изменить на 3D-режим на телевизоре.

```
Transmission [x][t][ ][Set ID][ ][Data 00][ ][Data 01][ ][Data 02][ ][Data 03][Cr]
```

\* (в зависимости от модели)

Data Структура

- [Data 00] 00: 3D Вкл.  
01: 3D Выкл.  
02: 3D в 2D  
03: 2D в 3D
- [Data 01] 00: Вертикальная стереопара  
01: Горизонтальная стереопара  
02: В шахматном порядке  
03: Последовательные кадры  
04: Чередование столбцов  
05: Чередование рядов
- [Data 02] 00: Справа налево  
01: Слева направо
- [Data 03] 3D-эффект (Глубина 3D): мин.: 00 - макс.: 14  
(\*передача в шестнадцатеричном коде)

- \* Функции [Данные 02], [Данные 03] зависят от модели и сигнала.
- \* Если для [Data 00] задано значение 00 (3D Вкл.), [Data 03] не имеет значения.
- \* Если для [Data 00] задано значение 01 (3D Выкл.) или 02 (3D в 2D), [Data 01], [Data 02] и [Data 03] не имеют значения.
- \* Если для [Data 00] задано значение 03(2D на 3D), [Data 01] и [Data 02] не имеют значений.
- \* Если для [Data 00] задано значение 00 (3D Вкл.) или 03 (2D в 3D), [Data 03] работает только при ручной настройке 3D-режима (Жанр).
- \* Параметры 3D шаблонов ([Data 01]) могут быть недоступны в зависимости от широкоэмитательного-/видеосигнала.

[Data 00]	[Data 01]	[Data 02]	[Data 03]
-----------	-----------	-----------	-----------

00	0	0	0
01	X	X	X
02	X	X	X
03	X	0	0

X: не имеет значения

```
Ack [t][ ][Set ID][ ][OK][Data00][Data01][Data02][Data03][x][t][ ][Set ID][ ][NG][Data00][x]
```

26. Extended 3D (Расширенный 3D-режим) (Command: x v) (только для моделей с поддержкой 3D)  
(в зависимости от модели)

► Смена 3D-режима на телевизоре.

```
Transmission [x][v][ ][Set ID][ ][Data 00][ ][Data 01][Cr]
```

- [Data 00] 3D-опция  
00: Коррекция 3D картинки  
01: Глубина 3D (3D-режим только для настройки вручную)  
02: Точка обзора 3D  
06: Цветокоррекция 3D  
07: Масштабирование 3D-звука  
08: Обычный вид изображения  
09: 3D-режим (Жанр)

[Data 01] Для каждой 3D-опции, определяемой параметром [Data 00].

- 1) Если для [Data 00] задано значение 00  
00: Справа налево  
01: Слева направо

- 2) Если для [Data 00] задано значение 01, 02  
Data Мин.: 0 — Макс.: 14 (\*передача в шестнадцатеричном коде)

Диапазон значения данных (от 0 до 20) преобразует диапазон Точки зрения (от -10 до +10) автоматически (в зависимости от модели)

\* Данная опция работает только при ручной настройке 3D-режима (Жанр).

- 3) Если для [Data 00] задано значение 06, 07  
00: Выкл.  
01: Вкл.

- 4) Если для [Data 00] задано значение 08  
00: Возврат в 3D-видео из 3D-видео, конвертированного из 2D в 3D  
01: Преобразование 3D-видео в 2D-видео, кроме видеозаписей, конвертированных из 2D в 3D

\* Если условия преобразования не соблюдены, команда рассматривается как NG.

- 5) Если для [Data 00] задано значение 09

- 00: Стандартный
- 01: Спорт
- 02: Кино
- 03: Экстремально
- 04: Вручную
- 05: Авто

```
Ack [v][ ][Set ID][ ][OK][Data00][Data01][x][v][ ][Set ID][ ][NG][Data00][x]
```

27. Auto Configure (Автоматическая настройка)

(Command: j u)

(в зависимости от модели)

- ▶ Автоматическая настройка положения картинки и минимизация дрожания изображения. Эта функция работает в следующем режиме: RGB (PC).

```
Transmission [j][u][ ][Set ID][ ][Data][Cr]
```

Данные 01: установка

```
Ack [u][ ][Set ID][ ][OK/NG][Data][x]
```





ПАЙДАЛАНУШЫ НҰСҚАУЛЫҒЫ

# СЫРТҚЫ БАСҚАРУ ҚҰРЫЛҒЫСЫН ОРНАТУ

Құрылғыны қолданар алдында нұсқаулықты мұқият оқып, анықтамалық құрал ретінде қолдану үшін сақтап қойыңыз.

# ПЕРНЕ КОДТАРЫ

- Бұл функция барлық үлгілерде бола бермейді.

Код (он алтылық)	Функция	Ескертпе	Код (он алтылық)	Функция	Ескертпе
00	CH +, PR +	Қбқ түймесі	53	List (Тізім)	Қбқ түймесі
01	CH -, PR -	Қбқ түймесі	5B	Exit (Шығу)	Қбқ түймесі
02	Дыбыс деңгейі +	Қбқ түймесі	60	PIP(AD)	Қбқ түймесі
03	Дыбыс деңгейі -	Қбқ түймесі	61	Көк	Қбқ түймесі
06	> (Көрсеткі перне / Оң жақ перне)	Қбқ түймесі	63	Сары	Қбқ түймесі
07	< (Көрсеткі перне / Сол жақ перне)	Қбқ түймесі	71	Жасыл	Қбқ түймесі
08	Қуат	Қбқ түймесі	72	Қызыл	Қбқ түймесі
09	Mute (Дыбысты өшіру)	Қбқ түймесі	79	Ratio / Aspect Ratio (Арақатынас/Арасалмақ еселігі)	Қбқ түймесі
0B	Input (Кіріс)	Қбқ түймесі	91	AD (Дыбыс сипаттамасы)	Қбқ түймесі
0E	SLEEP (Автосөндіру)	Қбқ түймесі	7A	Пайдаланушы нұсқаулығы	Қбқ түймесі
0F	TV, TV/RAD (ТД/Радио)	Қбқ түймесі	7C	Смарт / Бастапқы	Қбқ түймесі
10 - 19	* 0 - 9 сандық пернелері	Қбқ түймесі	7E	SIMPLINK	Қбқ түймесі
1A	Q.View / Flashback	Қбқ түймесі	8E	▶▶ (Алға қарай)	Қбқ түймесі
1E	FAV (Таңдаулы арна)	Қбқ түймесі	8F	◀◀ (Кері айналдыру)	Қбқ түймесі
20	Text (Телемәтін)	Қбқ түймесі	AA	Info (Ақпарат)	Қбқ түймесі
21	T. Opt (Телемәтін параметрі)	Қбқ түймесі	AB	Бағдарламалар кестесі	Қбқ түймесі
28	Қайту (BACK)	Қбқ түймесі	B0	▶ (Ойнату)	Қбқ түймесі
30	AV (Дыбыс / Бейне) режимі	Қбқ түймесі	B1	■ (Тоқтату / Файлдар тізімі)	Қбқ түймесі
39	Тақырып/Субтитр	Қбқ түймесі	BA	(Қатыру / Жай ойнату / Кідірту)	Қбқ түймесі
40	Λ (Көрсеткі пернесі / Курсор жоғары)	Қбқ түймесі	BB	Футбол	Қбқ түймесі
41	V (Көрсеткі пернесі / Курсор төмен)	Қбқ түймесі	BD	● (REC)	Қбқ түймесі
42	Қолданбаларым	Қбқ түймесі	DC	3D	Қбқ түймесі
43	Menu (Мәзір) > Settings (Параметрлер)	Қбқ түймесі	99	Auto Configure (Автоконфигурация)	Қбқ түймесі
44	OK / Enter	Қбқ түймесі	9F	App (Қолданба) / *	Қбқ түймесі
45	Q.Menu	Қбқ түймесі			
4C	List (Тізім), - (тек ATSC)	Қбқ түймесі			

\* 4C (0x4C) перне коды мажор-минор арнасын пайдаланатын ATSC/ISDB үлгілерінде бар. (Оңтүстік Корея, Жапония, Солтүстік Америка мен Колумбиядан басқа Латын Америкасындағы үлгілер үшін)

# СЫРТҚЫ БАСҚАРУ ҚҰРЫЛҒЫСЫН ОРНАТУ

- Көрсетілген сурет теледидарыңыздан өзгеше болуы мүмкін.

Өнімнің функцияларын сырттан басқару үшін USB-тізбек түрлендіргіші/RS-232C кіріс ұясын сыртқы басқару құрылғысына (компьютер немесе A/V (дыбыс-бейне) басқару жүйесі сияқты) қосыңыз.

Ескертпе: теледидардағы басқару портының түрі үлгі сериялары арасында басқаша болуы мүмкін.

- \* Қосылым мүмкіндігінің бұл түрін барлық үлгілер қолдай бермейтінінен хабардар болыңыз.
- \* Кабель берілмеген.

## USB кабелі бар USB-тізбек түрлендіргіші

USB түрі

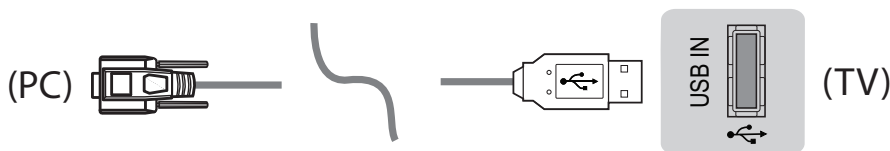

- LGTV PL2303 чип негізіндегі (Сатушы идентификаторы: 0x0557, Өнім идентификаторы: 0x2008) USB құрылғысын LG компаниясы жасамаған немесе қамтамасыз етпеген тізбекті түрлендіргішке жалғауды қолдамайды.
- Оны АТ қолдау көрсету мамандарына арналған құрал-жабдықтарды сататын компьютер дүкендерінен сатып алуға болады.

## RS232C кабелі бар RS-232C

DE9 (9 істікшелі D-Sub) түрі

- Нұсқаулықта көрсетілгендей компьютер мен теледидарды жалғау үшін қажет RS-232C (DE9, 9 істікшелі D-Sub, «аналықтан аналыққа» түрі) үшін RS-232C кабелін сатып алуыңыз қажет.



Қосылым интерфейсі теледидардан басқаша болуы мүмкін.

Телефон ұясының түрі

- Нұсқаулықта көрсетілген компьютер мен теледидарды қосу үшін қажет RS-232 кабеліне телефон розеткасын алу керек.
- \* Басқа үлгілер үшін USB портына қосыңыз.
- \* Қосылым интерфейсі теледидардан басқаша болуы мүмкін.

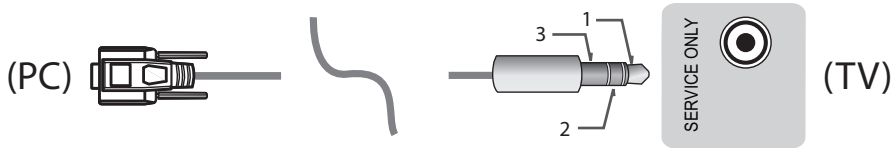

- немесе

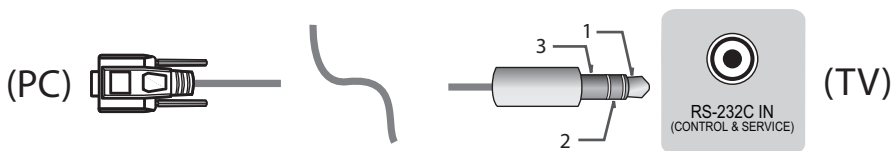

Тұтынушы компьютері

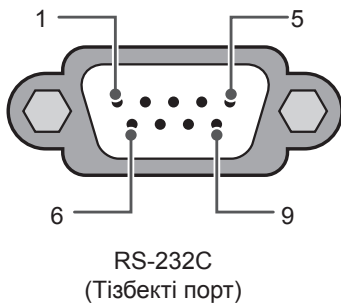

RS-232C конфигурациялары

3 сымды конфигурациялар(Стандартты емес)



Set ID (Құрылғы идентификаторы)

Құрылғы идентификаторының нөмірін келесі беттегі «**Нақты деректерді экранға шығару**» бөлімінен қараңыз. р.6

1. Негізгі мәзірлерді ашу үшін **ПАРАМЕТРЛЕР** түймесін басыңыз.
2. (\*Жалпы → **Осы теледидар туралы** немесе **ПАРАМЕТР**) тармағына жылжу үшін шарлау түймелерін және **ОК** түймесін басыңыз.
3. **Кодты орнату** тармағына жылжу үшін шарлау түймелерін және **ОК** түймесін басыңыз.
4. Құрылғы идентификаторы нөмірін таңдау үшін солға немесе оңға жылжыңыз және **ЖАБУ** пәрменін таңдаңыз. Реттеу ауқымы 1-99 болып табылады.
5. Аяқтаған кезде, **ШЫҒУ** түймесін басыңыз.

## Байланыс параметрлері

- Тасымалдау жылдамдығы: 9600 бит/с (UART)
- Деректің ұзындығы: 8 бит
- Жұптылық: жоқ
- Стоп-бит: 1 бит
- Байланыс коды: ASCII коды
- Айқш (қарама-қарсы бағытты) кабель пайдаланыңыз.

## Пәрмендердің анықтамалық тізімі

(Үлгіге байланысты)

	COMMAND1	COMMAND2	Деректер (Он алтылық)		COMMAND1	COMMAND2	Деректер (Он алтылық)
01. Қуат*	k	a	00 - 01	15. Баланс	k	t	00 - 64
02. Арасалмақ еселігі	k	c	(p.7)	16. Түс температурасы	x	u	00 - 64
03. Screen Mute (Экран дыбысын өшіру)	k	d	(p.7)	17. ISM Method (ISM әдісі) (Тек плазмалық теледидар)	j	p	(p.8)
04. Volume Mute (Дыбысты өшіру)	k	e	00 - 01	18. Эквалайзер	j	v	(p.8)
05. Volume Control (Дыбыс деңгейін бақылау)	k	f	00 - 64	19. Энергияны сақтау	j	q	00 - 05
06. Контраст	k	g	00 - 64	20. Tune Command (Реттеу пәрмені)	m	a	(p.9)
07. Жарықтық	k	h	00 - 64	21. Арна (Бағдарлама) Add/Del (Қосу/Жою) (Өткізіп жіберу)	m	b	00 - 01
08. Түс	k	i	00 - 64	22. Key (Перне)	m	c	перне КОДТАРЫ
09. Реңкі	k	j	00 - 64	23. Control Back Light, Control Panel Light (Басқару құралының артқы жарығы, Басқару тақтасының шамы)	m	g	00 - 64
10. Дәлдік	k	k	00 - 32	24. Input select (Кірісті таңдау) (Басты)	x	b	(p.11)
11. OSD Select (OSD таңдау)	k	l	00 - 01	25. 3D (Тек 3D үлгілері)	x	t	(p.11)
12. Remote Control Lock Mode (Қашықтан басқару құралының құлыптау режимі)	k	m	00 - 01	26. Extended 3D (Кеңейтілген 3D) (Тек 3D үлгілерінде)	x	v	(p.11)
13. Treble (Жоғары жиіліктер)	k	r	00 - 64	27. Auto Configure (Автоконфигурация)	j	u	(p.12)
14. Bass (Басс)	k	s	00 - 64				

\* Ескертпе: DivX немесе EMF сияқты USB әрекеттері кезінде Power (ka) және Key (mc) пәрмендерінен басқа барлық пәрмендер орындалмайды және NG ретінде қарастырылады. RS232C кабелімен теледидар «ka command» пәрменімен қосу немесе өшіру күйінде байланыса алады. бірақ USB-to-Serial түрлендіргіш кабелімен команда тек ТД қосылып тұрғанда жұмыс істейді.

## Тасымалдау / қабылдау протоколы

### Transmission

[Command1][Command2][ ][Set ID][ ][Data][Cr]

[Command 1] : Теледидарды басқаруға арналған бірінші пәрмен. (j, k, m немесе x)

[Command 2] : Теледидарды басқаруға арналған екінші пәрмен.

[Set ID] : Параметр мәзірінен қажетті монитор идентификаторының нөмірін таңдау үшін [Set ID] параметрін реттей аласыз.

Теледидардағы реттелетін ауқым: 1-99. [Set ID] шамасы «0» деп қойылса, жалғанған әрбір орнатуды басқаруға болады.

\* Кодты орнату мәзірде ондық (1 - 99) және тасымалдау/қабылдау протоколында он алтылық (0x00 - 0x63) түрінде көрсетіледі.

[DATA] : Пәрмен деректерін тасымалдау үшін (он алтылық). Пәрмен күйін оқу үшін, «FF» деректерін жіберіңіз.

[Cr] : Каретканы қайтару - ASCII коды «0x0D»

[ ] : Бос орын – ASCII коды «0x20»

### OK Acknowledgement

[Command2][ ][Set ID][ ][OK][Data][x]

\* Қалыпты деректерді қабылдағанда, өнім осы пішім негізінде ACK (растату) хабарын жібереді. Бұл кезде деректер оқу режимінде болса, деректер ағымдағы күй деректерін білдіреді. Деректер жазу режимінде болса, деректер компьютердің деректерін береді.

### Error Acknowledgement

[Command2][ ][Set ID][ ][NG][Data][x]

\* Жұмыс істемейтін функциялардан немесе байланыс қателерінен қате деректер алғанда, құрылғы осы пішім негізінде ACK (растату) таратады.

Деректер 00: Тыйым салынған код

### Нақты деректерді экранға шығару (Он алтылық → Ондық)

\* Енгізілген [data] он алтылық сан болса, келесі түрлендіру кестесін қараңыз.

\* Арна нөмірін таңдау үшін Арнаны реттеу (ma) пәрмені екі байтты он алтылық мәнді ([data]) пайдаланады.

00: 0-қадам	32: 50-қадам (Set ID 50)	FE: 254-қадам
01: 1-қадам (Set ID 1)	33: 51-қадам (Set ID 51)	FF: 255-қадам
...	...	...
0A: 10-қадам (Set ID 10)	63: 99-қадам (Set ID 99)	01 00: 256-қадам
...	...	...
0F: 15-қадам (Set ID 15)	C7: 199-қадам	27 0E: 9998-қадам
10: 16-қадам (Set ID 16)	C8: 200-қадам	27 0F: 9999-қадам
...	...	...

\* Үлгіге және сигналға байланысты пәрмендер басқаша жұмыс істеуі мүмкін.

01. Қуат (Command: k a)

- ▶ Теледидардың қуатын \*қосу немесе өшіру күйін басқару үшін.

Transmission[k][a][ ][Set ID][ ][Data][Cr]

Деректер 00 : Өшіру 01 : \*Қуатты қосу

Ack [a][ ][Set ID][ ][OK/NG][Data][x]

- ▶ Теледидардың қуатын қосу немесе \*өшіру күйін көрсету үшін

Transmission[k][a][ ][Set ID][ ][Data][Cr]

Ack [a][ ][Set ID][ ][OK][Data][x]

- \* Сол сияқты, басқа функциялар «FF» деректерін осы пішім негізінде тасымалдаса, Рақтау кері байланысы әрбір функция туралы күйді көрсетеді.

02. Арасалмақ еселігі (Command: k c)  
(Негізгі сурет өлшемі)

- ▶ Экранның пішімін реттеу үшін. (Негізгі сурет пішімі) Сондай-ақ, экран пішімін Q.MENU мәзіріндегі «Арасалмақ еселігі» параметрін пайдаланып реттеуге болады. немесе СУРЕТ мәзірі.

Transmission [k][c][ ][Set ID][ ][Data][Cr]

Деректер 01: Қалыпты экран (4:3)	07: 14:9 (Еуропа, Таяу Шығыс, Колумбия,
02: Жалпақ экран (16:9)	Азия (Оңтүстік Корея мен Жапония үлгісінен басқа))
04: Масштабтау	09: * Тек іздеу
05: Масштабтау 2 (Латын Америкасы (тек Колумбия үлгісінен басқа))	0В: Толық кеңейту (Еуропа, Таяу Шығыс, Колумбия, Азия (Оңтүстік Корея мен Жапония үлгісінен басқа))
06: Бағдарлама/ түпнұсқа арқылы орнатылды	10 - 1F : Фильм ұлғайту 1 мен 16 арасында

Ack [c][ ][Set ID][ ][OK/NG][Data][x]

- \* Компьютер кірісін пайдаланып 16:9 немесе 4:3 экранның арасалмақ еселігін таңдайсыз.
- \* DTV/HDMI/Құрамдас режимінде (жоғары ажыратымдылық) Тек қарап шығу мүмкіндігі қол жетімді.
- \* Толық кеңейту режимі үлгіге қарай басқаша жұмыс істеуі мүмкін және оған DTV үшін толығымен және ATV, AV үшін жартылай қолдау көрсетіледі.

03. Screen Mute (Экран дыбысын өшіру) (Command: k d)

- ▶ Экран дыбысын қосуды/өшіруді таңдау үшін.

Transmission [k][d][ ][Set ID][ ][Data][Cr]

Деректер 00 : Экран дыбысын өшіру функциясы қосулы (Сурет қосулы)  
Бейне дыбысын өшіру функциясы ажыратулы  
01: Экранды өшіру функциясы қосулы (Сурет ажыратулы)  
10: Бейне дыбысын өшіру функциясы қосулы

Ack [d][ ][Set ID][ ][OK/NG][Data][x]

- \* Тек Бейне дыбысын өшіру функциясы қосылған жағдайда, теледидар Экранда көрсету (OSD) дисплейін көрсетеді. Бірақ Экранды өшіру функциясы қосылған жағдайда, теледидар Экранда көрсету дисплейін көрсетпейді.

04. Volume Mute (Дыбысты өшіру) (Command: k e)

- ▶ Дыбыс деңгейін қосу/ажырату функциясын басқару үшін.  
Дыбысты өшіру функциясын қашықтан басқару құралындағы MUTE түймесін пайдаланып реттеуге де болады.

Transmission [k][e][ ][Set ID][ ][Data][Cr]

Деректер 00 : Дыбысты өшіру функциясы қосулы (Дыбыс өшірулі)  
01 : Дыбысты өшіру функциясы өшірулі (Дыбыс қосулы)

Ack [e][ ][Set ID][ ][OK/NG][Data][x]

05. Volume Control (Дыбыс деңгейін басқару) (Command: k f)

- ▶ Дыбыс деңгейін реттеу үшін.  
Дыбыс деңгейін қашықтан басқару құралындағы дыбыс деңгейі түймелерімен де реттеуге болады.

Transmission [k][f][ ][Set ID][ ][Data][Cr]

Деректер Ең төмені : 00 - Ең жоғары: 64

Ack [f][ ][Set ID][ ][OK/NG][Data][x]

06. Contrast (Контраст) (Command: k g)

- ▶ Экран контрастын реттеу үшін.  
Контрастты СУРЕТ мәзірінде де реттеуге болады.

Transmission [k][g][ ][Set ID][ ][Data][Cr]

Деректер Ең төмені : 00 - Ең жоғары: 64

Ack [g][ ][Set ID][ ][OK/NG][Data][x]

07. Brightness (Жарықтық) (Command: k h)

- ▶ Экран жарықтығын реттеу үшін.  
Жарықтықты СУРЕТ мәзірінде де реттеуге болады.

Transmission [k][h][ ][Set ID][ ][Data][Cr]

Деректер Ең төмені : 00 - Ең жоғары: 64

Ack [h][ ][Set ID][ ][OK/NG][Data][x]

08. Түс (Command: k i)

- ▶ Экран түсін (Түс) реттеу үшін.  
Түсті СУРЕТ мәзірінде де реттеуге болады.

Transmission [k][i][ ][Set ID][ ][Data][Cr]

Деректер Ең төмені : 00 - Ең жоғары: 64

Ack [i][ ][Set ID][ ][OK/NG][Data][x]

09. Реңк (Command: k j)

- ▶ Экран реңкін реттеу үшін. Реңкті СУРЕТ мәзірінде де реттеуге болады.

Transmission [k][j][ ][Set ID][ ][Data][Cr]

Деректер қызыл : 00 - Жасыл : 64

Ack [j][ ][Set ID][ ][OK/NG][Data][x]

10. Анықтық (Command: k k)

- ▶ Экран анықтығын реттеу үшін. Анықтықты СУРЕТ мәзірінде де реттеуге болады.

Transmission [k][k][ ][Set ID][ ][Data][Cr]

Деректер Ең төмені: 00 - Ең жоғары: 32

Ack [k][ ][Set ID][ ][OK/NG][Data][x]

11. OSD Select (Экранда көрсету дисплейін таңдау) (Command: k l)

- ▶ Қашықтан басқарғанда OSD (Экранда көрсету дисплейі) дисплейін қосу/өшіру функциясын таңдау үшін.

Transmission [k][l][ ][Set ID][ ][Data][Cr]

Деректер 00 : OSD Өшіру 01: OSD қосу

Ack [l][ ][Set ID][ ][OK/NG][Data][x]

12. Remote control lock mode (Қашықтан басқару құралының құлып режимі) (Command: k m)

- ▶ Алдыңғы панельдің басқару элементтерін және қашықтан басқару құралын құлыптау үшін.

Transmission [k][m][ ][Set ID][ ][Data][Cr]

Деректер 00 : Құлыпты 01: Құлыпты қосу Өшіру

Ack [m][ ][Set ID][ ][OK/NG][Data][x]

- \* Қашықтан басқару құралын пайдаланбасаңыз, осы режимді пайдаланыңыз.

Желі қуаты өшірулі және қосулы болғанда (20 - 30 секундтан кейін өшіру және қосу), сыртқы басқару элементінің құлпы ашылады.

- \* Күту режимінде (тұрақты қуат көзі таймер арқылы немесе «ка», «тс» пәрмені арқылы ажыратылғанда) перне құлпы қосылған болса, теледидар ИҚ және жергілікті перненің қуат қосу пернесі арқылы қосылмайды.

13. Treble (Жоғары жиіліктер) (Command: k r)

- ▶ Жоғарғы жиілікті реттеу үшін. АУДИО мәзірінде де реттеуге болады.

Transmission [k][r][ ][Set ID][ ][Data][Cr]

Деректер Ең төмені : 00 - Ең жоғары: 64

Ack [r][ ][Set ID][ ][OK/NG][Data][x]

\* (Үлгіге байланысты)

14. Bass (Басс) (Command: k s)

- ▶ Бассты реттеу үшін. АУДИО мәзірінде де реттеуге болады.

Transmission [k][s][ ][Set ID][ ][Data][Cr]

Деректер Ең төмені : 00 - Ең жоғары: 64

Ack [s][ ][Set ID][ ][OK/NG][Data][x]

\* (Үлгіге байланысты)

15. Баланс (Command: k t)

- ▶ Балансты реттеу үшін. Балансты АУДИО мәзірінде де реттеуге болады.

Transmission [k][t][ ][Set ID][ ][Data][Cr]

Деректер Ең төмені : 00 - Ең жоғары: 64

Ack [t][ ][Set ID][ ][OK/NG][Data][x]

16. Color(Colour) Temperature (Түс температурасы) (Command: x u)

- ▶ Түс температурасын реттеу үшін. Түс температурасын СУРЕТ мәзірінде де реттеуге болады.

Transmission [x][u][ ][Set ID][ ][Data][Cr]

Деректер Ең төмені : 00 - Ең жоғары: 64

Ack [u][ ][Set ID][ ][OK/NG][Data][x]

17. ISM Method (ISM әдісі) (Command: j p) (тек плазмалық теледидарда)

- ▶ ISM әдісін басқару үшін. ISM әдісін ПАРАМЕТР мәзірінде де реттеуге болады.

Transmission [j][p][ ][Set ID][ ][Data][Cr]

Деректер Ең төмені : 02: Орбитер

08: Қалыпты

20: Түсті жуу

Ack [p][ ][Set ID][ ][OK/NG][Data][x]

18. Эквалайзер (Command : j v)

- ▶ Құрылғының EQ мәнін реттеу үшін.

Transmission [j][v][ ][Set ID][ ][Data][Cr]

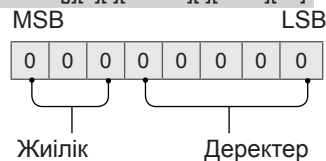

7	6	5	Жиілік	4	3	2	1	0	Қадам
0	0	0	1-жолақ	0	0	0	0	0	0(ондық)
0	0	1	2-жолақ	0	0	0	0	1	1(ондық)
0	1	0	3-жолақ	...	...	...	...	...	...
0	1	1	4-жолақ	0	0	0	1	1	19(ондық)

1	0	0	5-жолақ	0	0	1	0	1	20(ондық)
---	---	---	---------	---	---	---	---	---	-----------

Acknowledgement [v] [Set ID] [OK/NG][Data][x]

\* Ол үлгіге байланысты болады және дыбыс режимі EQ реттелетін мәні болғанда реттей аласыз.

19. Energy Saving (Энергияны үнемдеу) (Command: j q)

► Теледидардың қуат тұтынуын азайту үшін. Energy Saving (Энергияны үнемдеу) функциясын СУРЕТ мәзірінде де реттеуге болады.

Transmission [j][q][Set ID][Data][Cr]

Деректер

- 00 : Өшіру
- 01 : Ең аз
- 02 : Орташа
- 03 : Ең көп
- 04 : Авто (СҚД ТД / ЖШД ТД үшін) / Зерделі сенсор (PDP ТД үшін)
- 05 : Экранды өшіру

\* (Үлгіге байланысты)

Ack [q][Set ID][OK/NG][Data][x]

20. Tune Command (Реттеу пәрмені) (Command: m a)

- \* Бұл пәрмен үлгіге және сигналға байланысты басқаша жұмыс істеуі мүмкін.
- Еуропа, Таяу Шығыс, Колумбия, Азия (Оңтүстік Корея мен Жапония үлгісінен басқа) үшін
- Келесі физикалық нөмірге арнаны таңдаңыз.

Transmission [m][a][Set ID][Data 00][Data 01][Data 02][Cr]

\* Аналогтық жерүсті/кабель

[Data 00][Data 01] Арна деректері  
 Деректер 00 : Арна деректерінің жоғарғы байты  
 Деректер 01 : Арна деректерінің төменгі байты  
 - 00 00 ~ 00 C7 (Ондық : 0 ~ 199)

Деректер 02 : Кіріс көзі (Аналогтық)  
 - 00 : Жерүсті теледидары (ATV)  
 - 80 : Кабельді теледидар (CATV)

\* Сандық жерүсті/кабель/жерсерік

[Data 00][Data 01]: Арна деректері  
 Data 00 : Жоғары арна деректері  
 Data 01 : Төмен арна деректері  
 - 00 00 ~ 27 0F (Ондық: 0 ~ 9999)

Data 02 : Кіріс көзі (Сандық)  
 - 10 : Жерүсті теледидары (DTV)  
 - 20 : Жерүсті радиосы (Radio)  
 - 40 : Жерсерік теледидары (SDTV)  
 - 50 : Жерсерік радиосы (S-Radio)  
 - 90 : Кабельді теледидар (CADTV)  
 - a0 : Кабельді радио (CA-Radio)

\* Реттеу пәрменінің мысалдары:

1. Аналогтық жерүсті (PAL) 10-арнаға реттеңіз.

Set ID = Барлығы = 00

Деректер 00 және 01 = Арна деректері: 10 = 00 0a  
 Деректер 02 = Аналогтық жерүсті теледидары = 00  
 Нәтиже = **ma 00 00 0a 00**

2. Сандық жерүсті (DVB-T) 01-арнаға реттеңіз.

Set ID = Барлығы = 00  
 Деректер 00 және 01 = Арна деректері: 1 = 00 01  
 Деректер 02 = Сандық жерүсті теледидары = 10  
 Нәтиже = **ma 00 00 01 10**

3. Жерсерік (DVB-S) 1000-арнаға реттеңіз.

Set ID = Барлығы = 00  
 Деректер 00 және 01 = Арна деректері: 1000 = 03 E8  
 Деректер 02 = Сандық жерсерік теледидары = 40  
 Нәтиже = **ma 00 03 E8 40**

Ack [a][Set ID][OK][Data 00][Data 01][Data 02][x][a][Set ID][NG][Data 00][x]

- Оңтүстік Корея, Солтүстік/Латын Америкасы (Колумбия үлгісінен басқа) үшін
- Арнаны келесі физикалық/мажор/минор нөмірге реттеу үшін.

Transmission [m][a][0][Data00][Data01][Data02][Data03][Data04][Data05][Cr]

Сандық арналарда физикалық, мажор және минор арна нөмірі бар. Физикалық нөмір — нақты сандық арна нөмірі, Мажор — арна салыстырылуы керек нөмір, ал Минор — бағыныңқы арна. ATSC тюнері арнаны Мажор/минор нөмірінен автоматты түрде салыстыратындықтан, Физикалық нөмір пәрменді сандық түрде жібергенде қажет емес.

\* Аналогтық жерүсті/кабель

Деректер 00 : Физикалық арна нөмірі  
 - Жерүсті (ATV) : 02~45 (Ондық: 2 ~ 69)  
 - Кабель (CATV) : 01, 0E~7D (Ондық : 1, 14~125)

[Data 01 ~ 04]: Мажор/минор арна нөмірі

Деректер 01 және 02: xx (Бәрі бір)  
 Деректер 03 және 04: xx (Бәрі бір)  
 Деректер 05: Кіріс көзі (Аналогтық)  
 - 00 : Жерүсті теледидары (ATV)  
 - 01 : Кабельді теледидар (CATV)

\* Сандық жерүсті/кабель

Деректер 00 : xx (Бәрі бір)

[Data 01][Data 02]: Мажор арна нөмірі  
 Деректер 01 : Арна деректерінің жоғарғы байты  
 Деректер 02 : Арна деректерінің төменгі байты  
 - 00 01 ~ 27 0F (Ондық: 1 ~ 9999)

[Data 03][Data 04]: Минор арна нөмірі  
 Деректер 03 : Арна деректерінің жоғарғы байты  
 Деректер 04 : Арна деректерінің төменгі байты

Деректер 05 : Кіріс көзі (Сандық)  
 - 02 : Жергілікті теледидар (DTV) – Физикалық арна нөмірін пайдалану  
 - 06 : Кабельді теледидар (CADTV) – Физикалық

- арна нөмірін пайдалану
- 22 : Жергілікті теледидар (DTV) – Физикалық арна нөмірін пайдаланбау
- 26 : Кабельді теледидар (CADTV) - Физикалық арна нөмірін пайдаланбау
- 46 : Кабельді теледидар (CADTV) – Тек мажор арна нөмірін пайдалану (Бір бөлікті арна)

Үлкен және кіші арна деректері үшін екі байт қолданылады, бірақ әдетте төмен байт жалғыз пайдаланылады (жоғары байт — 0).

\* Реттеу пәрменінің мысалдары:

1. Аналогтық кабельдің (NTSC) 35-арнасына реттеңіз.

Set ID = Барлығы = 00

Деректер 00 = Арна деректері: 35 = 23

Деректер 01 және 02 = Мажор жоқ = 00 00

Деректер 03 және 04 = Минор жоқ = 00 00

Деректер 05 = Аналогтық кабель теледидары = 01

Барлығы = **ma 00 23 00 00 00 01**

2. Сандық жергілікті (ATSC) 30-3-арнасына реттеңіз.

Set ID = Барлығы = 00

Деректер 00 = Физикалықты білмеймін = 00

Деректер 01 және 02 = Мажор: 30 = 00 1E

Деректер 03 және 04 = Минор: 3 = 00 03

Деректер 05 = Сандық жергілікті теледидар = 22

Барлығы = **ma 00 00 00 1E 00 03 22**

Ack [a][ ][Set ID][ ][OK][Data 00][Data 01]

[Data 02][Data 03][Data 04][Data 05]

[x][a][ ][Set ID][ ][NG][Data 00][x]

• Жапония үлгісі үшін

- ▶ Арнаны келесі физикалық/мажор/минор нөмірге реттеу үшін.

Transmission [m][a][ ][0][ ][Data00][ ][Data01]

[ ][Data02][ ][Data03][ ][Data04][ ][Data05][Cr]

\* Сандық жерүсті/жерсерік

Деректер 00: xx (Бәрі бір)

[Data 01][Data 02]: Мажор арна нөмірі

Деректер 01 : Арна деректерінің жоғарғы байты

Деректер 02 : Арна деректерінің төменгі байты

- 00 01 ~ 27 0F (Ондық: 1 ~ 9999)

[Data 03][Data 04]: Минор/Бөлім арнасының нөмірі

(Жерсерікте бәрі бір)

Деректер 03 : Арна деректерінің жоғарғы байты

Деректер 04 : Арна деректерінің төменгі байты

Деректер 05 : Кіріс көзі (Жапония үшін сандық/жерсеріктік)

- 02 : Жерүсті теледидары (DTV)

- 07 : BS (Жерсерік таратуы)

- 08 : CS1 (1-байланыс жерсерігі)

- 09 : CS2 (2-байланыс жерсерігі)

\* Реттеу пәрменінің мысалдары:

- 1 Сандық жерүсті (ISDB-T) 17-1 арнасына реттеңіз.

Set ID = Барлығы = 00

Деректер 00 = Физикалықты білмеймін = 00

Деректер 01 және 02 = Мажор: 17 = 00 11

Деректер 03 және 04 = Минор/Бөлім: 1 = 00 01

Деректер: 05 = Сандық жерүсті теледидары = 02  
Барлығы = **ma 00 00 00 11 00 01 02**

2. BS (ISDB-BS) 30-арнасына реттеңіз.

Set ID = Барлығы = 00

Деректер 00 = Физикалықты білмеймін = 00

Деректер 01 және 02 = Мажор: 30 = 00 1E

Деректер: 03 және 04 = Бәрі бір = 00 00

Деректер 05 = Сандық BS теледидары = 07

Барлығы = **ma 00 00 00 1E 00 00 07**

- \* Бұл мүмкіндік үлгіге байланысты басқаша болады.

Ack [a][ ][Set ID][ ][OK][Data 00][Data 01]

[Data 02][Data 03][Data 04][Data 05]

[x][a][ ][Set ID][ ][NG][Data 00][x]

21. Channel(Programme) (Арна(Бағдарлама)) Add/Del(Skip) (Қосу/Жою(Өткізу)) (Command: m b)

- ▶ Келесі жолы ағымдағы арнаны (бағдарламаны) өткізу үшін.

Transmission [m][b][ ][Set ID][ ][Data][Cr]

Деректер 00: Del(ATSC,ISDB/

Skip(DVB) (Жою(ATSC,ISDB/

Өткізу(DVB))

01: Қосу

Ack [b][ ][Set ID][ ][OK/NG][Data][x]

- \* Жою (ATSC, ISDB)/ өткізу(DVB) немесе қосу үшін сақталған арна күйін орнатыңыз.

22. Key (Перне) (Command: m c)

- ▶ Қашықтағы ИҚ перненің кодын жіберу үшін.

Transmission [m][c][ ][Set ID][ ][Data][Cr]

Деректер Перне коды- р.2.

Ack [c][ ][Set ID][ ][OK/NG][Data][x]

23. Control Back Light (Артқы жарықты басқару) (Command: m g)

- СКД теледидары/ЖШД теледидары үшін

- ▶ Артқы жарықты басқару үшін.

Transmission [m][g][ ][Set ID][ ][Data][Cr]

Деректер Ең төмені : 00 - Ең жоғары: 64

Ack [g][ ][Set ID][ ][OK/NG][Data][x]

Control Panel Light (Басқару панелінің шамы) (Command: m g)

- Плазмалы теледидар үшін

- ▶ Панель шамын басқару үшін.

Transmission [m][g][ ][Set ID][ ][Data][Cr]

Деректер Ең төмені : 00 - Ең жоғары: 64

Ack [g][ ][Set ID][ ][OK/NG][Data][x]

24. Input select (Кіріс көзін таңдау) (Command: x b)  
(Нерізгі сурет кірісі)

► Нерізгі сурет үшін кіріс көзін таңдау үшін.

Transmission [x][b][ ][Set ID][ ][Data][Cr]

Деректер

- 00: DTV                                    01: CADTV
- 02: DTV жерсерігі                    10: ATV  
ISDB-BS  
(Жапония)
- 03: ISDB-CS1  
(Жапония)
- 04: ISDB-CS2  
(Жапония)
- 11: CATV
- 20: AV немесе AV1                    21: AV2
- 40: Component1                        41: Component2
- 60: RGB
- 90: HDMI1                                91: HDMI2
- 92: HDMI3                                93: HDMI4

Ack [b][ ][Set ID][ ][OK/NG][Data][x]

\* Бұл функция үлгіге және сигналға байланысты болады.

25. 3D(Command: x t) (тек 3D үлгілер)  
(Үлгіге байланысты)

► Теледидар үшін 3D режиміне өзгерту үшін.

Transmission [x][t][ ][Set ID][ ][Data 00][ ][Data 01]  
[ ][Data 02][ ][Data 03][Cr]

\* (Үлгіге байланысты)

Деректер құрылымы

- [Data 00] 00 : 3D қосулы  
01 : 3D өшірулі  
02 : 3D - 2D  
03 : 2D - 3D
- [Data 01] 00 : Жоғарғы және төменгі  
01 : Қатар  
02 : Тексеру тақтасы  
03 : Кадр бірізді  
04 : Баған аралығын орнату  
05 : Жол аралығын орнату
- [Data 02] 00 : Оңнан солға  
01 : Солдан оңға
- [Data 03] 3D әсері(3D тереңдігі): Ең төмен : 00 - Ең жоғарғы : 14  
(\*Он алтылық код арқылы тасымалданады)

\* [Деректер 02], [Деректер 03] функциялары үлгіге және сигналға байланысты болады.

\* Егер [Data 00] 00 (3D қосулы) болса, [Data 03] мағынасы жоқ.

\* Егер [Data 00] 01 (3D өшірулі) немесе 02 (3D - 2D) болса, [Data 01], [Data 02] және [Data 03] мағынасы жоқ.

\* Егер [Data 00] 03(2D - 3D) болса, [Data 01] және [Data 02] мағынасы жоқ.

\* Егер [Data 00] параметрі 00 (3D қосулы) немесе 03 (2D-3D) болса, [Data 03] параметрі тек 3D режимі (Жанр) тек қолмен болғанда жұмыс істейді.

\* Барлық 3D үлгі параметрлері ([Data 01]) таратуға/бейне сигналына сай қол жетімді болмауы мүмкін.

[Data 00]	[Data 01]	[Data 02]	[Data 03]
-----------	-----------	-----------	-----------

00	O	O	O
01	x	x	x
02	x	x	x
03	x	O	O

X : бәрі бір

Ack [t][ ][Set ID][ ][OK][Data00][Data01][Data02]  
[Data03][x]  
[t][ ][Set ID][ ][NG][Data00][x]

26. Extended 3D (Кеңейтілген 3D)(Command: x v) (тек 3D үлгілер)  
(Үлгіге байланысты)

► Теледидар үшін 3D опциясына өзгерту үшін.

Transmission [x][v][ ][Set ID][ ][Data 00][ ][Data 01][Cr]

[Data 00] 3D параметрі

- 00 : 3D суретін түзету
- 01 : 3D тереңдігі (3D режимі тек қолмен)
- 02 : 3D Қарау нүктесі
- 06 : 3D түсін түзету
- 07 : 3D дыбысын масштабтау
- 08 : Қалыпты сурет көрінісі
- 09 : 3D режимі (Жанр)

[Data 01] Онда әрбір 3D параметрі үшін [Data 00] тарапынан анықталған жеке ауқым бар.

1) [Data 00] 00

- 00 болған кезде : Оңнан солға
- 01 : Солдан оңға

2) [Data 00] 01, 02 болған кезде

Деректер Ең төмен: 0 - Ең жоғарғы: 14 (\*он алтылық код арқылы тасымалдау)

Деректер мәнінің ауқымы (0 - 20) қарау нүктесі ауқымын (-10-+10) автоматты түрде түрлендіреді (Үлгіге байланысты)

\* Бұл опция тек 3D режимі (Жанр) қолмен болғанда жұмыс істейді.

3) [Data 00] 06 болған кезде, 07

- 00 : Өшірулі
- 01 : Қосулы

4) [Data 00] 08

- 00 болған кезде: 3D-2D режимінен түрлендірілген 2D бейнесін 3D бейнесіне қайтару
- 01 : 3D бейнесінен 2D бейнесіне өзгерту, 2D-3D бейнесінен басқа

\* Түрлендіру жағдайы сәйкес келмесе, пәрмен қате ретінде қаралады.

5) [Data 00] 09 болғанда

- 00: Стандартты                            01: Спорт
- 02: Кинотеатр                            03: Экстремалды
- 04: Қолмен                                05: Авто

Ack [v][ ][Set ID][ ][OK][Data00][Data01][x]  
[v][ ][Set ID][ ][NG][Data00][x]

27. Auto Configure (Параметрлерді автоматты түрде реттеу) (Command: j u)  
(Үлгіге байланысты)

- ▶ Автоматты түрде суреттің орнын реттеп, бейненің дірілдеуін азайтады. Бұл функция тек қана RGB (PC) режимінде жұмыс істейді.

Transmission [j][u][ ][Set ID][ ][Data][Cr]

Data 01: орнату

Ack [u][ ][Set ID][ ][OK/NG][Data][x]





ПОСІБНИК КОРИСТУВАЧА

# НАЛАШТУВАННЯ ЗОВНІШНЬОГО ПРИСТРОЮ КЕРУВАННЯ

Уважно ознайомтеся з цим посібником, перш ніж почнете користуватися пристроєм, та збережіть його для довідки в майбутньому.

# КОДИ КНОПОК

- Ця функція доступна лише в окремих моделях.

Код (шістнадцятковий)	Функція	Примітка	Код (шістнадцятковий)	Функція	Примітка
00	CH +, PR +	Кнопка на пульті ДК	53	List (Список)	Кнопка на пульті ДК
01	CH -, PR -	Кнопка на пульті ДК	5B	Вийти	Кнопка на пульті ДК
02	Гучність +	Кнопка на пульті ДК	60	PIP(AD)	Кнопка на пульті ДК
03	Гучність -	Кнопка на пульті ДК	61	Синя кнопка	Кнопка на пульті ДК
06	> (Кнопка зі стрілкою / Права кнопка)	Кнопка на пульті ДК	63	Жовта кнопка	Кнопка на пульті ДК
07	< (Кнопка зі стрілкою / Ліва кнопка)	Кнопка на пульті ДК	71	Зелена кнопка	Кнопка на пульті ДК
08	Живлення	Кнопка на пульті ДК	72	Червона кнопка	Кнопка на пульті ДК
09	Без звуку	Кнопка на пульті ДК	79	Формат екрану	Кнопка на пульті ДК
0B	Вхід	Кнопка на пульті ДК	91	AD (Опис аудіо)	Кнопка на пульті ДК
0E	SLEEP (таймер вимкнення)	Кнопка на пульті ДК	7A	Посібник користувача	Кнопка на пульті ДК
0F	TV, TV/RAD	Кнопка на пульті ДК	7C	Smart / Home (Інтелектуальний режим / Головна)	Кнопка на пульті ДК
10 - 19	Кнопки з цифрами від 0 до 9	Кнопка на пульті ДК	7E	SIMPLINK	Кнопка на пульті ДК
1A	Q.View / Flashback (Швидкий перегляд / Ретроспектива)	Кнопка на пульті ДК	8E	▶▶ (Прокручування вперед)	Кнопка на пульті ДК
1E	FAV (Вибраний канал)	Кнопка на пульті ДК	8F	◀◀ (Прокручування назад)	Кнопка на пульті ДК
20	Text (Телетекст)	Кнопка на пульті ДК	AA	ВІДОМОСТІ	Кнопка на пульті ДК
21	T. Opt (Параметр телетексту)	Кнопка на пульті ДК	AB	Program Guide (Довідник програм)	Кнопка на пульті ДК
28	Return (BACK) (Повернутися НАЗАД)	Кнопка на пульті ДК	B0	▶ Відтворення	Кнопка на пульті ДК
30	Режим AV (аудіо/відео)	Кнопка на пульті ДК	B1	■ (Зупинити / Список файлів)	Кнопка на пульті ДК
39	Caption/Subtitle (Субтитри)	Кнопка на пульті ДК	BA	(Утримання кадру/Повільне відтворення/Пауза)	Кнопка на пульті ДК
40	Λ (Кнопка зі стрілкою / Курсор вгору)	Кнопка на пульті ДК	BB	ФУТБОЛ	Кнопка на пульті ДК
41	V (Кнопка зі стрілкою / Курсор вниз)	Кнопка на пульті ДК	BD	● (REC)	Кнопка на пульті ДК
42	Мої програми	Кнопка на пульті ДК	DC	3D	Кнопка на пульті ДК
43	Меню / Налаштування	Кнопка на пульті ДК	99	Автоконфігурація	Кнопка на пульті ДК
44	OK / Enter	Кнопка на пульті ДК	9F	App / *(Прогр. / *)	Кнопка на пульті ДК
45	Меню швидкого доступу	Кнопка на пульті ДК			Кнопка на пульті ДК
4C	List (Список), - (тільки ATSC)	Кнопка на пульті ДК			

\* Код кнопки 4C (0x4C) передбачено на моделях ATSC/ISDB, в яких використовується основний і вторинний номер каналу.  
(Для моделей, що продаються у Південній Кореї, Японії, Північній і Латинській Америці, окрім Колумбії)

# НАЛАШТУВАННЯ ЗОВНІШНЬОГО ПРИСТРОЮ КЕРУВАННЯ

- Зображення може дещо відрізнятися від реального вигляду вашого телевізора.

З'єднайте перетворювач "USB-последовний порт"/вхідний роз'єм RS-232C із зовнішнім пристроєм керування (наприклад, комп'ютером або системою управління аудіовідеосигналами), щоб керувати функціями пристрою ззовні.

Примітка : Тип роз'єму для керування на телевізорі може відрізнятися залежно від серії моделі.

- \* Слід пам'ятати, що не всі моделі підтримують такий спосіб з'єднання.
- \* Кабель не входить у комплект.

## Перетворювач "USB-последовний порт"

Тип USB

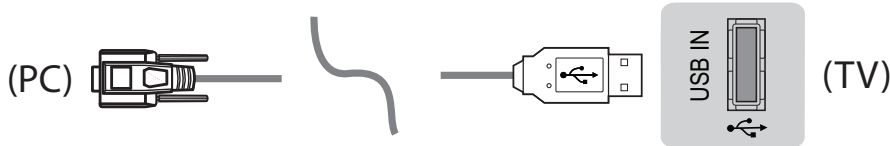

- Телевізор LG підтримує перетворювач "USB-последовний порт" на основі мікросхеми PL2303 (ідентифікатор продавця: 0x0557, ідентифікатор виробу: 0x2008), який не виготовляється і не надається компанією LG.
- Його можна придбати в комп'ютерному магазині, де продаються аксесуари для спеціалістів з IT-підтримки.

## RS232C із кабелем RS-232C

Тип DE9 (9-контактний D-Sub)

- Слід придбати кабель RS-232C (DE9, 9-контактний D-Sub, типу гніздо-гніздо) до RS-232C для з'єднання між ПК та телевізором, про що згадується в посібнику.



Інтерфейс з'єднання на телевізорі може відрізнятися.

Тип телефонного роз'єму

- Необхідно придбати кабель з телефонним роз'ємом та інтерфейсом RS-232 (який вказано в посібнику) для з'єднання комп'ютера та телевізора.
- \* Для інших моделей використовуйте для з'єднання роз'єм USB.
- \* Інтерфейс з'єднання на телевізорі може відрізнятися.

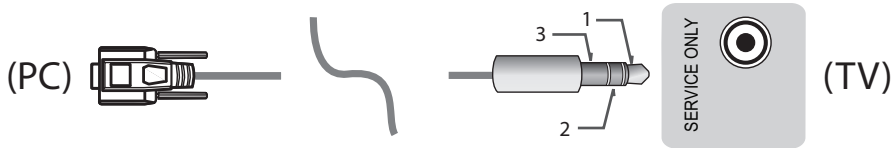

- або

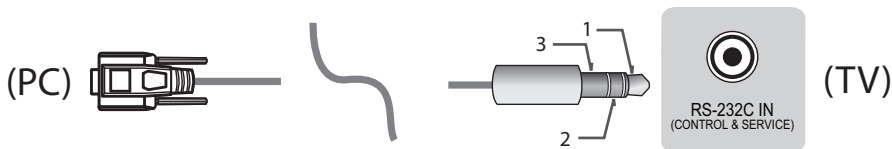

### Комп'ютер споживача

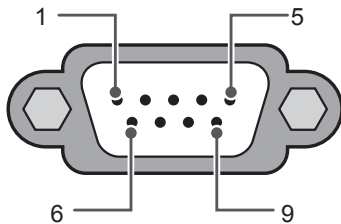

RS-232C  
(послідовний інтерфейс)

### Конфігурації RS-232C

3-контактне з'єднання (спеціальне)

	PC (ПК)	TV (ТВ)	
RXD	2	2	TXD
TXD	3	1	RXD
GND	5	3	GND
<b>АБО</b>			
RXD	3	2	TXD
TXD	2	1	RXD
GND	5	3	GND
	<b>D-Sub 9</b>	<b>Телефон</b>	

#### Set ID

Інформацію щодо ідентифікаційного номера пристрою дивіться у "Таблиці відповідності даних" на с. 6

1. Щоб перейти до головних меню, натисніть кнопку **НАЛАШТУВАННЯ**.
2. За допомогою навігаційних кнопок перейдіть до пункту (\*Загальні → **Відомості про телевізор або ПАРАМЕТРИ**) та натисніть кнопку **ОК**.
3. За допомогою навігаційних кнопок перейдіть до пункту **Встановити ID** і натисніть кнопку **ОК**.
4. Прокрутіть ліворуч або праворуч, щоб вибрати ідентифікаційний номер пристрою, після чого натисніть **ЗАКРИТИ**. Діапазон налаштування: від 1 до 99.
5. Завершивши, натисніть кнопку **ВИХІД**.  
\* (Залежно від моделі)

## Параметри обміну даними

- Швидкість передачі даних: 9600 біт/сек (UART)
- Довжина пакета даних: 8 біт
- Парність: ні
- Стоповий біт: 1 біт
- Код зв'язку: код ASCII
- Використовуйте зворотний кабель.

## Довідковий перелік команд

(Залежно від моделі)

	COMM AND1	COMM AND2	DATA (у шістнадцятковій системі)		COMM AND1	COMM AND2	DATA (у шістнадцятковій системі)
01. Power* (Живлення)	k	a	00 - 01	15. Баланс	k	t	00 - 64
02. Формат екрану	k	c	(нас.7)	16. Color (Colour) Temperature (Температура кольору)	x	u	00 - 64
03. Screen Mute (Вимкнення зображення на екрані)	k	d	(нас.7)	17. ISM Method (Метод ISM) (тільки плазмові телевізори)	j	p	(нас.8)
04. Volume Mute (Вимкнення звуку)	k	e	00 - 01	18. Еквалайзер	j	v	(нас.8)
05. Volume Control (Регулювання гучності)	k	f	00 - 64	19. Енергозбереження	j	q	00 - 05
06. Контрастність	k	g	00 - 64	20. Tune Command (Команда настройки каналів)	m	a	(нас.9)
07. Яскравість	k	h	00 - 64	21. Канал (Програма) Add/Del(Skip) (Додати/Видалити (Пропустити))	m	b	00 - 01
08. Колір	k	i	00 - 64	22. Key (Кнопка)	m	c	КОДИ кнопок
09. Відтінок	k	j	00 - 64	23. Керування задньою підсвіткою, керування підсвіткою панелі	m	g	00 - 64
10. Чіткість	k	k	00 - 32	24. Input select (Main) (Вибір вхідного сигналу - основного)	x	b	(нас.11)
11. OSD Select (Вибір екранного меню)	k	l	00 - 01	25. 3D (тільки 3D-моделі)	x	t	(нас.11)
12. Режим блокування пульта дистанційного керування	k	m	00 - 01	26. Extended 3D (Розширений 3D) (тільки 3D-моделі)	x	v	(нас.11)
13. Treble (Високі частоти)	k	r	00 - 64	27. Автоконфігурація	j	u	(нас.12)
14. Bass (Низькі частоти)	k	s	00 - 64				

\* Примітка: Під час відтворення або запису мультимедійних файлів усі команди, окрім "живлення" (ка) та "кнопки" (мс), заблоковані та ігноруються.

За допомогою кабеля RS232C телевізор може надсилати команди "ка command" у стані з увімкненим і вимкненим живленням. Проте, якщо використовується кабель USB-послідовного зв'язку, команда працюватиме лише, якщо телевізор увімкнено.

## Протокол передавання / отримання

### Передавання

[Command1][Command2][ ][Set ID][ ][Data][Cr]

[Command 1] : перша команда керування телевізором. (j, k, m or x)

[Command 2] : друга команда керування телевізором.

[Set ID] : можна налаштувати [Set ID], щоб вибрати потрібний ідентифікаційний номер монітора в меню параметрів. Діапазон налаштування для ТВ: від 1 до 99. Якщо як значення [Ід. пристрою] вибрано "0", тоді можна буде контролювати кожен підключений пристрій.  
\* [Ід. пристрою] відображається як десяткове число (від 1 до 99) у меню і як число у шістнадцятковому форматі (від 0x00 до 0x63) у протоколі передачі/отримання.

[DATA] : передавання даних команди (шістнадцяткова система). Для зчитування стану команди передається значення "FF".

[Cr] : повернення каретки – код ASCII "0x0D"

[ ] : пробіл – код ASCII "0x20"

### ОК Підтвердження

[Command2][ ][Set ID][ ][OK][Data][x]

\* У разі успішного отримання даних монітор надсилає команду підтвердження, виходячи з наведеного формату. У цей момент, якщо команда передбачає зчитування даних, він вказує дані свого поточного стану. Якщо команда надходить у режимі запису даних, він повертає дані комп'ютера.

### Підтвердження помилки

[Command2][ ][Set ID][ ][NG][Data][x]

\* Пристрій передає команду ACK (підтвердження) на основі цього формату в разі отримання невідповідних даних через недіючі функції або помилки зв'язку.

Data 00: недопустимий код

### Таблиця відповідності даних (шістнадцяткова система → десяткова система)

\* Коли ви вводите [data] у шістнадцятковій системі, див. подану таблицю перетворення.

\* Команда налаштування каналу (ma) використовує двобайтове шістнадцяткове значення ([Data]) для вибору номера каналу.

00 : Крок 0	32 : Крок 50 (Set ID 50)	FE : Крок 254
01 : Крок 1 (Set ID 1)	33 : Крок 51 (Set ID 51)	FF : Крок 255
...	...	...
0A : Крок 10 (Set ID 10)	63 : Крок 99 (Set ID 99)	01 00 : Крок 256
...	...	...
0F : Крок 15 (Set ID 15)	C7 : Крок 199	27 0E : Крок 9998
10 : Крок 16 (Set ID 16)	C8 : Крок 200	27 0F : Крок 9999
...	...	...

\* Команди можуть працювати по-різному залежно від моделі та сигналу.

#### 01. Живлення (Command: k a)

- Керування \*увімкненням і вимкненням живлення виробу.

Transmission [k][a][ ][Set ID][ ][Data][Cr]

Data 00 : вимкнути                      01 : \*увімкнути живлення живлення

Ack [a][ ][Set ID][ ][OK/NG][Data][x]

- Відображення стану увімкнення чи \*вимкнення

Transmission [k][a][ ][Set ID][ ][FF][Cr]

Ack [a][ ][Set ID][ ][OK][Data][x]

- \* Подібним чином, якщо інші функції передають дані "FF" на основі цього формату, зворотні дані підтвердження несуть інформацію про стан кожної функції.

#### 02. Формат зображення (Command: k c) (розмір основного зображення)

- Регулювання формату зображення. (Формат основного зображення). Формат екрана можна також налаштувати в пункті Формат зображення, перейшовши до меню "Формат екрану" в Q.MENU. або в меню "PICTURE".

Transmission [k][c][ ][Set ID][ ][Data][Cr]

Data 01 : звичайний екран (4:3)	07 : 14:9 (Європа, Колумбія, Середній Схід, Азія окрім Південної Кореї і Японії)
02 : широкий екран (16:9)	08 : * Сканування (Just Scan)
04 : масштаб	09 : Широкий екран (Європа, Колумбія, Середній Схід, Азія окрім Південної Кореї і Японії)
05 : масштаб 2 (Латинська Америка, окрім лише Колумбії)	10 to 1F : Масштаб екрана 1 to 16
06 : встановлено програмою/вихідний	

Ack [c][ ][Set ID][ ][OK/NG][Data][x]

- \* Використовуючи вхідний сигнал з ПК, вибирайте формат екрана 16:9 або 4:3.
- \* У режимі цифрового ТБ/HDMI/компонентного сигналу (високої роздільної здатності) доступна функція "Сканування (Just Scan)".
- \* Робота в широкоформатному режимі може відрізнятися в різних моделях і повністю підтримується для цифрового ТБ та частково для ATV та AV.

#### 03. Вимкнення зображення на екрані (Command: k d)

- Увімкнення/вимкнення зображення на екрані.

Transmission [k][d][ ][Set ID][ ][Data][Cr]

Data 00 : функцію вимкнення екрана вимкнено (зображення відтворюється) функцію вимкнення відео вимкнено  
01 : функцію вимкнення зображення на екрані увімкнено (зображення вимкнено)  
10 : функцію вимкнення відео увімкнено

Ack [d][ ][Set ID][ ][OK/NG][Data][x]

- \* Якщо увімкнути лише функцію вимкнення відео, на телевізорі відобразиться екранне меню. Проте якщо увімкнено функцію вимкнення зображення на екрані, екранне меню не відобразиться.

#### 04. Вимкнення звуку (Command: k e)

- Керування увімкненням/вимкненням функції вимкнення звуку. Керувати функцією вимкнення звуку можна також за допомогою кнопки "MUTE" на пульті дистанційного керування.

Transmission [k][e][ ][Set ID][ ][Data][Cr]

Data 00 : функцію вимкнення звуку увімкнено (звук вимкнено)  
01 : функцію вимкнення звуку вимкнено (звук увімкнено)

Ack [e][ ][Set ID][ ][OK/NG][Data][x]

#### 05. Volume Control (Регулювання гучності) (Command: k f)

- Регулювання гучності. Регулювати гучність можна також за допомогою кнопок регулювання гучності на пульті дистанційного керування.

Transmission [k][f][ ][Set ID][ ][Data][Cr]

Data від : 00 to До : 64

Ack [f][ ][Set ID][ ][OK/NG][Data][x]

#### 06. Контрастність (Command: k g)

- Налаштування контрастності екрана. Налаштувати контрастність можна також у меню "PICTURE".

Transmission [k][g][ ][Set ID][ ][Data][Cr]

Data від : 00 to До : 64

Ack [g][ ][Set ID][ ][OK/NG][Data][x]

#### 07. Brightness (Яскравість) (Command: k h)

- Налаштування яскравості екрана. Налаштувати яскравість можна також у меню "PICTURE".

Transmission [k][h][ ][Set ID][ ][Data][Cr]

Data від : 00 to До : 64

Ack [h][ ][Set ID][ ][OK/NG][Data][x]

#### 08. Колір (Command: k i)

- Налаштування кольору екрана. Налаштувати колір можна також у меню "PICTURE".

Transmission [k][i][ ][Set ID][ ][Data][Cr]

Data від : 00 to До : 64

Ack [i][ ][Set ID][ ][OK/NG][Data][x]

09. Відтінок (Command: k j)

- ▶ Налаштування відтінку екрана. Налаштувати відтінок можна також у меню "PICTURE".

Transmission [k][j][ ][Set ID][ ][Data][Cr]

Data – від червоний: 00 до зелений: 64

Ack [j][ ][Set ID][ ][OK/NG][Data][x]

10. ЧІТКІСТЬ (Command: k k)

- ▶ Налаштування чіткості екрана. Налаштувати чіткість можна також у меню "PICTURE".

Transmission [k][k][ ][Set ID][ ][Data][Cr]

Data від : 00 to До : 32

Ack [k][ ][Set ID][ ][OK/NG][Data][x]

11. Вибір меню (Command: k l)

- ▶ Увімкнення/вимкнення екранних меню в режимі віддаленого управління телевизором.

Transmission [k][l][ ][Set ID][ ][Data][Cr]

Data 00 : вимкнути 01 : увімкнути екранне меню

Ack [l][ ][Set ID][ ][OK/NG][Data][x]

12. Режим блокування пульта дистанційного керування (Command: k m)

- ▶ Блокування кнопок пульта дистанційного керування та кнопок на передній панелі телевизора.

Transmission [k][m][ ][Set ID][ ][Data][Cr]

Data 00 : вимкнути 01 : увімкнути блокування блокування

Ack [m][ ][Set ID][ ][OK/NG][Data][x]

- \* Якщо ви не користуєтесь пультом дистанційного керування, скористайтеся цим режимом. Після вимкнення та ввімкнення живлення (відключення і підключення, через 20–30 секунд) розблоковується зовнішнє блокування керування.

- \* У режимі очікування (коли постійний струм вимкнено таймером вимкнення або командою "ка", "мс") та якщо ввімкнено функцію блокування кнопок, телевизор не вдасться увімкнути за допомогою кнопки живлення на інфрачервоному пульті та локальної кнопки.

13. Високі частоти (Command: k r)

- ▶ Налаштування високих частот. Налаштувати високі частоти можна також у меню "Аудіо".

Transmission [k][r][ ][Set ID][ ][Data][Cr]

Data від : 00 до 64

Ack [r][ ][Set ID][ ][OK/NG][Data][x]

\* (Залежно від моделі)

14. Низькі частоти (Command: k s)

- ▶ Налаштування низьких частот. Налаштувати низькі частоти можна також у меню "AUDIO".

Transmission [k][s][ ][Set ID][ ][Data][Cr]

Data від : 00 to До : 64

Ack [s][ ][Set ID][ ][OK/NG][Data][x]

\* (Залежно від моделі)

15. Баланс (Command: k t)

- ▶ Налаштування балансу. Налаштувати баланс можна також у меню "AUDIO".

Transmission [k][t][ ][Set ID][ ][Data][Cr]

Data від : 00 to До : 64

Ack [t][ ][Set ID][ ][OK/NG][Data][x]

16. Температура кольору (Command: x u)

- ▶ Регулювання температури кольору. Налаштувати температуру кольору можна також у меню "PICTURE".

Transmission [x][u][ ][Set ID][ ][Data][Cr]

Data від : 00 to До : 64

Ack [u][ ][Set ID][ ][OK/NG][Data][x]

17. Метод ISM (Command: j p) (тільки для плазмових телевизорів)

- ▶ Керування методом ISM. Метод ISM можна налаштувати в меню OPTION.

Transmission [j][p][ ][Set ID][ ][Data][Cr]

Data від : 02: Orbiter

08: Звичайний

20: Colour Wash (Стирання кольору)

Ack [p][ ][Set ID][ ][OK/NG][Data][x]

18. Еквалайзер (Command : j v)

- ▶ Налаштування еквалайзера телевизора.

Transmission [j][v][ ][Set ID][ ][Data][Cr]

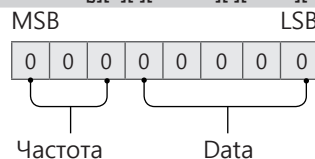

7	6	5	Частота	4	3	2	1	0	Дія
0	0	0	1-й діапазон	0	0	0	0	0	0 (десятковий)
0	0	1	2-й діапазон	0	0	0	0	1	1 (десяткове)
0	1	0	3-й діапазон	...	...	...	...	...	...
0	1	1	4-й діапазон	0	0	0	1	1	19 (десяткове)

1	0	0	5-й діапазон	0	0	1	0	1	20 (десятькове)
---	---	---	--------------	---	---	---	---	---	-----------------

Acknowledgement [v][ ][Set ID][ ][OK/NG][Data][x]

\* Залежно від моделей може наструювати, якщо режим звуку - значення з настройкою еквалайзера.

### 19. Енергозбереження (Command: j q)

► Для зменшення споживання живлення телевізором. Налаштування "Енергозбереження" можна також відрегулювати в меню "PICTURE".

Transmission [j][q][ ][Set ID][ ][Data][Cr]

Data

- 00 : вимкнено
- 01 : Мін.
- 02 : Середній
- 03 : Макс.
- 04 : Автоматично (для РК-телевізорів / телевізорів LED) / Інтелектуальний сенсор (для PDP TV)
- 05 : Вимк. екрану

\* (Залежно від моделі)

Ack [q][ ][Set ID][ ][OK/NG][Data][x]

### 20. Команда настройки каналів (Command: m a)

- \* Ця команда може працювати по-різному залежно від моделі та сигналу.
- Для моделей, що продаються у Європі, на Близькому Сході, в Колумбії, Азії, крім Південної Кореї та Японії
- Виберіть канал для наступного фізичного номера.

Transmission [m][a][ ][Set ID][ ][Data 00][ ][Data 01][ ][Data 02][Cr]

\* Аналогове антена / кабельне

[Data 00][Data 01] дані каналу  
Data 00 : дані каналу (старший байт)  
Data 01 : дані каналу (молодший байт)  
від - 00 00 до 00 C7 (десятькова : 0 ~ 199)

Data 02 : джерело вхідного сигналу (аналоговий)  
- 00 : Антена ТБ (ATV)  
- 80 : Кабельне ТБ (CATV)

\* Цифровий наземний/кабельний/супутниковий

[Data 00][Data 01]: дані каналу  
Data 00 : дані каналу (старший байт)  
Data 01 : дані каналу (молодший байт)  
від - 00 00 до 27 0F (десятькова: 0 ~ 9999)

Data 02 : Джерело вхідного сигналу (цифровий)  
- 10 : Антена ТБ (DTV)  
- 20 : Антена радіо (Радіо)  
- 40 : Супутникове ТБ (SDTV)  
- 50 : Супутникове радіо (S-Radio)  
- 90 : Кабельне ТБ (CADTV)  
- a0 : Кабельне Радіо (CA-Radio)

\* Приклади команд наструювання:

1. Налаштування наземного аналогового (PAL) каналу 10.

Set ID = All = 00

Data 00 & 01 = дані каналу 10 = 00 0a

Data 02 = аналогове антена ТБ = 00

Результат = **ma 00 00 0a 00**

2. Налаштування наземного цифрового (DVB-T) каналу 01.

Set ID = All = 00

Data 00 & 01 = дані каналу - 1 = 00 01

Data 02 = цифрове антена ТБ = 10

Результат = **ma 00 00 01 10**

3. Налаштування кабельного (DVB-S) каналу 1000.

Set ID = All = 00

Data 00 & 01 = дані каналу - 1000 = 03 E8

Data 02 = цифрове кабельне ТБ = 40

Результат = **ma 00 03 E8 40**

Ack [a][ ][Set ID][ ][OK][Data 00][Data 01]

[Data 02][x][a][ ][Set ID][ ][NG][Data 00][x]

• Для моделей, що продаються у Південній Кореї, Північній/Латинській Америці, крім Колумбії

► Щоб налаштувати канал на такий фізичний/основний/вторинний номер.

Transmission [m][a][ ][0][ ][Data00][ ][Data01]

[ ][Data02][ ][Data03][ ][Data04][ ][Data05][Cr]

Цифрові канали мають фізичний, основний і вторинний номер каналу. Фізичний номер – це фактичний номер цифрового каналу, основний – це номер, до якого слід закріпити канал, а вторинний – це субканал. Оскільки тюнер ATSC автоматично закріплює канал з основного/вторинного номера, фізичний номер не потрібний під час надсилання команди в цифровому режимі.

\* Аналогове антена / кабельне

Data 00 : фізичний номер каналу  
- Наземний (ATV): 02-45 (десятькова: 2 - 69)  
- Кабельний (CATV) : 01, 0E-7D (десятькова: 1, 14-125)

[Data 01 ~ 04]: основний/вторинний номер каналу

Data 01 та 02: xx (не має значення)

Data 03 та 04: xx (не має значення)

Data 05: джерело вхідного сигналу (аналоговий)

- 00 : Антена ТБ (ATV)

- 01 : Кабельне ТБ (CATV)

\* Цифровий наземний/кабельний

Data 00 : xx (не має значення)

[Data 01][Data 02]: основний номер каналу

Data 01 : дані каналу (старший байт)

Data 02 : дані каналу (молодший байт)

- 00 01 ~ 27 0F (десятькова: 1 ~ 9999)

[Data 03][Data 04]: вторинний номер каналу

Data 03 : дані каналу (старший байт)

Data 04 : дані каналу (молодший байт)

Data 05 : Джерело вхідного сигналу (цифровий)

- 02 : антена ТБ (DTV) – використовувати фізичний номер каналуNumber

- 06 : кабельне ТБ (CADTV) – використовувати фізичний номер каналу

- 22 : антена ТБ (DTV) – не використовувати фізичний номер каналу
- 26 : кабельне ТБ (CADTV) – не використовувати фізичний номер каналу
- 46 : кабельне ТБ (CADTV) – використовувати лише основний номер каналу (канал з однією частиною)

Для основних і вторинних даних каналу доступні два байти, але зазвичай використовується лише молодший байт (старший байт – 0).

\* Приклади команди налаштування:

1. Налаштування аналогового кабельного (NTSC) каналу 35.

Set ID = All = 00  
 Data 00 = дані каналу - 35 = 23  
 Data 01 & 02 = No Major is 00 00  
 Data 03 & 04 = No Minor = 00 00  
 Data 05 = аналогове кабельне ТБ = 01  
 Total = **ma 00 23 00 00 00 01**

2. Налаштування цифрового наземного (ATSC) каналу 30-3.

Set ID = All = 00  
 Data 00 = Don't know Physical = 00  
 Data 01 & 02 = Major is 30 = 00 1E  
 Data 03 & 04 = Minor is 3 = 00 03  
 Data 05 = цифрове антена ТБ = 22  
 Total = **ma 00 00 00 1E 00 03 22**

Ack [a][ ][Set ID][ ][OK][Data 00][Data 01]

[Data 02][Data 03][Data 04][Data 05]

[x][a][ ][Set ID][ ][NG][Data 00][x]

• Для моделей, що продаються у Японії

- Щоб налаштувати канал на такий фізичний/основний/вторинний номер.

Transmission [m][a][ ][0][ ][Data00][ ][Data01]

[ ][Data02][ ][Data03][ ][Data04][ ][Data05][Cr]

\* Цифровий наземний/супутниковий

Data 00: xx (Не має значення)

[Data 01][Data 02]: основний номер каналу

Data 01: дані каналу (старший байт)

Data 02: дані каналу (молодший байт)

- 00 01 ~ 27 0F (десятькова: 1 ~ 9999)

[Data 03][Data 04]: вторинний/допоміжний номер каналу(немає значення для супутникового)

Data 03: дані каналу (старший байт)

Data 04: дані каналу (молодший байт)

Data 05 : Джерело вхідного сигналу (цифровий/супутниковий для Японії)

- 02 : Антена ТБ (DTV)
- 07 : BS (супутник трансляції)
- 08 : CS1 (Супутник зв'язку 1)
- 09 : CS2 (Супутник зв'язку 2)

\* Приклади команд настроювання:

- 1 Налаштування цифрового наземного (ISDB-T) каналу 17-1.

Set ID = All = 00  
 Data 00 = Don't know Physical = 00  
 Data 01 & 02 = Major is 17 = 00 11  
 Data 03 & 04 = Minor/Branch is 1 = 00 01

Data 05 = Цифрове антена ТБ = 02

Total = **ma 00 00 00 11 00 01 02**

2. Tune to the BS (ISDB-BS) channel 30.

Set ID = All = 00

Data 00 = Don't know Physical = 00

Data 01 & 02 = Major is 30 = 00 1E

Data 03 & 04 = Не має значення = 00 00

Data 05 = Digital BS TV = 07

Total = **ma 00 00 00 1E 00 00 07**

\* Ця функція відрізняється у різних моделях.

Ack [a][ ][Set ID][ ][OK][Data 00][Data 01]

[Data 02][Data 03][Data 04][Data 05]

[x][a][ ][Set ID][ ][NG][Data 00][x]

21. Додавання/видалення (пропускання) каналу (програми) (Command: m b)

- Пропускання поточного каналу (програми) наступного разу.

Transmission [m][b][ ][Set ID][ ][Data][Cr]

Data 00 : Del(ATSC,ISDB)/Skip(DVB) 01 : додати (Видалити (ATSC,ISDB)/Пропустити (DVB))

Ack [b][ ][Set ID][ ][OK/NG][Data][x]

\* Налаштування стану збереженого каналу на видалення (ATSC, ISDB)/пропускання (DVB) або додавання.

22. Key Кнопка (Command: m c)

- Надсилання коду кнопки з пульта дистанційного керування.

Transmission [m][c][ ][Set ID][ ][Data][Cr]

Data Код кнопки - нас.2.

Ack [c][ ][Set ID][ ][OK/NG][Data][x]

23. Керування підсвічуванням (Command: m g)

- Для РК-телевізорів/світлодіодних телевізорів
- Керування підсвічуванням.

Transmission [m][g][ ][Set ID][ ][Data][Cr]

Data від : 00 - До : 64

Ack [g][ ][Set ID][ ][OK/NG][Data][x]

Керування підсвічуванням панелі (Command: m g)

- Для телевізорів із плазмовим екраном
- Керування підсвічуванням панелі.

Transmission [m][g][ ][Set ID][ ][Data][Cr]

Data від : 00 - До : 64

Ack [g][ ][Set ID][ ][OK/NG][Data][x]

24. Вибір вхідного сигналу (Command: x b)  
(основний вхідний відеосигнал)

► Вибір джерела вхідного сигналу для основного зображення.

Transmission [x][b][ ][Set ID][ ][Data][Cr]

Data

- 00 : DTV
- 01 : CADTV
- 02 : Цифрове супутникове ТБISDB-BS (Японія)
- 10 : ATV
- 03 : ISDB-CS1 (Японія)
- 04 : ISDB-CS2 (Японія)
- 11 : CATV
- 20 : AV або AV1
- 21 : AV2
- 40 : Component1
- 41 : Component2
- 60 : RGB
- 90 : HDMI1
- 91 : HDMI2
- 92 : HDMI3
- 93 : HDMI4

Ack [b][ ][Set ID][ ][OK/NG][Data][x]

\* Ця функція залежить від моделі та сигналу.

25. 3D (Command: x t) (лише моделі з підтримкою режиму 3D) (Залежно від моделі)

► Зміна режиму 3D на телевізорі.

Transmission [x][t][ ][Set ID][ ][Data 00][ ][Data 01][ ][Data 02][ ][Data 03][Cr]

\* (Залежно від моделі)

Data Структура

- [Data 00] 00 : 3D увімкнено
- 01 : 3D вимкнено
- 02 : 3D у 2D
- 03 : 2D у 3D
- [Data 01] 00 : вгорі та внизу
- 01 : поруч по горизонталі
- 02 : шахова дошка
- 03 : серія кадрів
- 04 : чергування стовпчиків
- 05 : чергування рядків
- [Data 02] 00 : справа наліво
- 01 : зліва направо
- [Data 03] 3D-ефект (глибина 3D): мін.: 00 – макс. : 14 (\*передача шістнадцятковим кодом)

- \* Функції [Data 02] й [Data 03] залежать від моделі пристрою та потужності сигналу..
- \* Якщо значення [Data 00] – 00 (3D увімкнено), то елемент [Data 03] не має значення.
- \* Якщо значення [Data 00] – 01 (3D вимкнено) чи 02 (3D у 2D), то елементи [Data 01], [Data 02] та [Data 03] не мають значення.
- \* Якщо значення [Data 00] – 03 (2D у 3D), то елементи [Data 01] та [Data 02] не мають значення.
- \* Якщо значення [Data 00] – 00 (3D увімк.) або 03 (2D у 3D), то елемент [Data 03] використовується тільки коли "3D-режим" (жанр) встановлено вручну.
- \* Усі опції 3D-шаблонів ([Data 01]) можуть не бути доступними відповідно до сигналу трансляції/ відеосигналу.

[Data 00]	[Data 01]	[Data 02]	[Data 03]
-----------	-----------	-----------	-----------

00	O	O	O
01	X	X	X
02	X	X	X
03	X	O	O

X : не має значення

Ack [t][ ][Set ID][ ][OK][Data00][Data01][Data02][Data03][x]  
[t][ ][Set ID][ ][NG][Data00][x]

26. Extended 3D (Розширений 3D) (Command: x v) (лише моделі з підтримкою режиму 3D) (Залежно від моделі)

► Зміна параметрів 3D-зображення на телевізорі.

Transmission [x][v][ ][Set ID][ ][Data 00][ ][Data 01][Cr]

[Data 00] Параметр 3D

- 00 : Picture Correction (Корекція зображення 3D)
- 01 : Глибина 3D (режим 3D лише ручний)
- 02 : Точка перегляду 3D
- 06 : Кор. кольору 3D-зобр.
- 07 : Масштабування 3D-звучу
- 08 : Звичайний вигл. зобр.
- 09 : Режим 3D (жанр)

[Data 01] Діапазон значень індивідуальний для кожного конкретного параметра 3D-зображення, який визначається змінною [Data 00].

- 1) Коли [Data 00] is 00
    - 00 : справа наліво
    - 01 : зліва направо
  - 2) Коли [Data 00] is 01, 02
    - Data від 0 до 14 (\*передача шістнадцятковим кодом)
- Введені дані (діапазон 0 - 20) автоматично розпізнаються як значення точки перегляду (-10 - +10) (залежно від моделі)
- \* Ця функція працює лише, якщо режим 3D (Жанр) знаходиться у ручному режимі.

3) Коли [Data 00] is 06, 07
 

- 00 : вимкнено
- 01 : увімкнено

4) Коли [Data 00] is 08
 

- 00 : відновлення 3D-відео з режиму перетворення 3D-відео з 2D у 2D
- 01 : Зміна 3D-відео у 2D-відео, крім режиму перетворення відео з 2D у 3D

\* Якщо умова перетворення не виконується, команда трактується як NG.

5) Коли [Data 00] – 09

- 00 : Standard
- 01 : Sport
- 02 : Cinema
- 03 : Extreme
- 04 : Manual
- 05 : Auto

Ack [v][ ][Set ID][ ][OK][Data00][Data01][x]  
[v][ ][Set ID][ ][NG][Data00][x]

27. Auto Configure (Автоматичне налаштування)  
(Command: j u)  
(Залежно від моделі)

- ▶ Автоматичне налаштування положення зображення і зменшення його тремтіння. Ця функція працює лише в режимі RGB (ПК).

```
Transmission [j][u][ ][Set ID][ ][Data][Cr]
```

Дані 01: налаштувати

```
Ack [u][ ][Set ID][ ][OK/NG][Data][x]
```





FOYDALANISH BO'YICHA QO'LLANMA

# TASHQI BOSHQARISH QURILMASINI O'RNATISH

Iltilmos, moslamadan foydalanishdan avval ushbu qo'llanmani diqqat bilan o'qib chiqing va uni kelajakda ishlatish uchun saqlab qo'ying.

# TUGMA KODLARI

- Ushbu xususiyat barcha modellarda ham mavjud emas.

Kod (Geksa)	Funksiya	Eslatma	Kod (Geksa)	Funksiya	Eslatma
00	CH +, PR +	R/C tugmasi	53	Ro'yxat	R/C tugmasi
01	CH -, PR -	R/C tugmasi	5B	Chiqish	R/C tugmasi
02	Ovoz balandligi +	R/C tugmasi	60	PIP(AD)	R/C tugmasi
03	Ovoz balandligi -	R/C tugmasi	61	Ko'k	R/C tugmasi
06	> (Mil tugmachasi / O'ng tugmacha)	R/C tugmasi	63	Sariq	R/C tugmasi
07	< (Mil tugmachasi / Chap tugmacha)	R/C tugmasi	71	Yashil	R/C tugmasi
08	Quvvat	R/C tugmasi	72	Qizil	R/C tugmasi
09	Ovozsiz	R/C tugmasi	79	Nisbat / Nisbat koeffitsiyenti	R/C tugmasi
0B	Kiritish	R/C tugmasi	91	AD (Audio tavsif)	R/C tugmasi
0E	O'XLASH	R/C tugmasi	7A	Foydalanuvchi qo'llanmasi	R/C tugmasi
0F	TV, TV/RAD	R/C tugmasi	7C	Smart / Home	R/C tugmasi
10 - 19	* Raqam tugmachasi 0 - 9	R/C tugmasi	7E	SIMPLINK	R/C tugmasi
1A	Q.View / Flashback	R/C tugmasi	8E	▶▶ (O'tkazish)	R/C tugmasi
1E	FAV (Sevimli kanal)	R/C tugmasi	8F	◀◀ (Orqaga aylantirish)	R/C tugmasi
20	Matn (Teletekst)	R/C tugmasi	AA	Ma'lumot	R/C tugmasi
21	T. Opt (Teletekst opsiyasi)	R/C tugmasi	AB	Dastur yo'riqnomasi	R/C tugmasi
28	Qaytish (ORQAGA)	R/C tugmasi	B0	▶ (O'ynatmoq)	R/C tugmasi
30	AV (Audio / Video) rejimi	R/C tugmasi	B1	■ (To'xtatish / Live TV)	R/C tugmasi
39	Sarlavha/Tagsarlavha	R/C tugmasi	BA	(Qotirish / Sekin o'ynatmoq / Pauza)	R/C tugmasi
40	∧ (Mil tugmachasi / Kursor yuqoriga)	R/C tugmasi	BB	Futbol	R/C tugmasi
41	V (Mil tugmachasi / Kursor pastga)	R/C tugmasi	BD	● (YOZ)	R/C tugmasi
42	Mening ilovalarim	R/C tugmasi	DC	3D	R/C tugmasi
43	Menyu / Parametrlar	R/C tugmasi	99	Avtomatik sozlash	R/C tugmasi
44	OK / Kiritish	R/C tugmasi	9F	llova / *	R/C tugmasi
45	Q.Menu	R/C tugmasi			
4C	Ro'yxat, - (Faqat ATSC)	R/C tugmasi			

\* 4C (0x4C) tugma kodi katta/kichik kanaldan foydalanuvchi ATSC/ISDB modellarida mavjud. (Janubiy Koreya, Yaponiya, Shimoliy Amerika, Lotin Amerikasi (Kolumbiyadan tashqari) mamlakatlari modellari uchun)

# TASHQI BOSHQARISH QURILMASINI O'RNATISH

- Ko'rsatilgan tasvir televizoringizdan farq qilishi mumkin.

Mahsulot funksiyalarini tashqaridan boshqarish uchun USB-dan Serial-ga aylantiruvchi/RS-232C-ning kirish terminalini tashqi boshqaruv qurilmasiga (kompyuter yoki A/V boshqaruv tizimi kabi) ulang.

Eslatma: TVdagi boshqaruv porti turi model seriyalari o'rtasida har xil bo'lishi mumkin.

- \* Hamma modellar bu ulanish turini qo'llamasliklariga e'tibor bering.
- \* Kabel birga berilmaydi.

## USB kabeliga ega bo'lgan USB-dan Serial-ga aylantiruvchi

USB turi

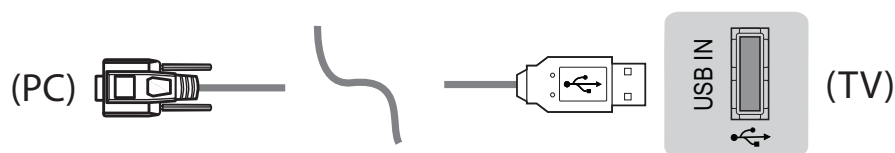

- LGTV PL2303 chipga asoslangan (Sotuvchi identifikatori : 0x0557, Mahsulot identifikatori : 0x2008) USB-dan serial-ga aylantiruvchisini qo'llab-quvvatlaydi, u LG tomonidan ta'minlanmaydi.
- Uni ATni qo'llab-quvvatlash professionalari uchun aksessuarlar sotadigan kompyuter do'konlaridan sotib olish mumkin.

## RS232C kabeliga ega bo'lgan RS-232C

DE9 (D-Sub 9pin) turi

- Siz RS-232C-ni (DE9, D-Sub 9pin ona-rozetkasi ona-rozetkaga ulanish turi) qo'llanmada belgilangan SHK va TV o'rtasida ulanish uchun kerak bo'lgan RS-232C kabeliga sotib olishingiz kerak.



Ulanish interfeysi TVdan farq qilishi mumkin.

Telefon terminali turi

- Siz qo'llanmada ko'rsatib o'tilgan SHK bilan TVni ulash uchun talab qilinuvchi telefon terminalidan RS-232-ga kabelini sotib olishingiz kerak.
- \* Boshqa modellarda USB portiga ulang.
- \* Ulanish interfeysi TVdan farq qilishi mumkin.

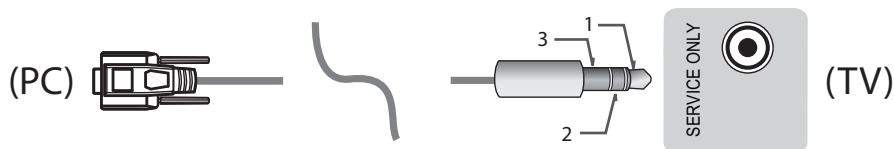

- yoki

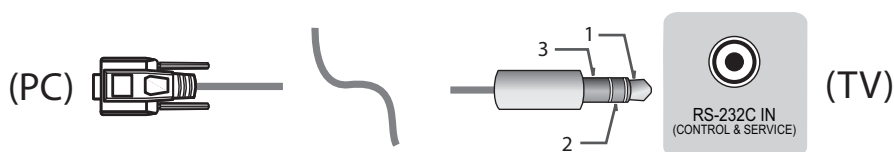

Xaridor kompyuteri

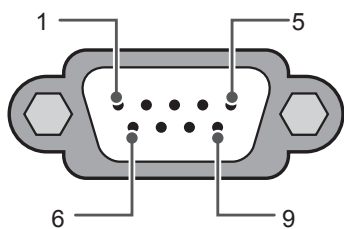

RS-232C (Seriya porti)

RS-232C konfiguratsiyalari

3-simli konfiguratsiyalar (Standart emas)

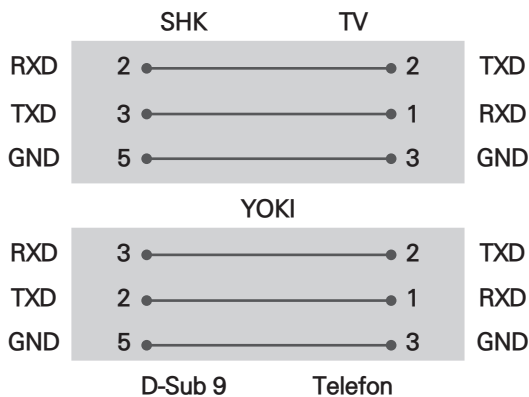

Set ID

Set ID raqami uchun 6-sahifadagi "Haqiqiy ma'lumotlarning muvofiqligi"-ga qarang sah.6

1. Asosiy menyularga kirish uchun **SETTINGS** tugmasini bosing.
2. Navigatsiya tugmasini bosib (\***General** → **About this TV** yoki **OPTION**) bo'limiga o'tish uchun **OK** tugmasini bosing.
3. **SET ID**-ga o'tish uchun yo'naltirish tugmalarini bosing va **OK** tugmasini bosing.
4. O'rnatilgan Set ID raqamini tanlash uchun chap yoki o'ngga aylantiring va **CLOSE** tugmasini tanlang. O'zgartirish diapazoni: 1-99.
5. Tugallaganingizdan keyin **EXIT** tugmasini bosing.

## Aloqa parametrlari

- Uzatish tezligi : 9600 b/s (UART)
- Ma'lumot uzunligi : 8 bit
- Tenglik : Yo'q
- Bitni to'xtatish : 1 bit
- Aloqa kodi : ASCII kodi
- Kesishgan (teskari) kabeldan foydalaning.

## Buyruqlar ro'yxati

(Modelga bog'liq ravishda)

	BUYRUQ1	BUYRUQ2	Ma'lumot (O'n oltilik)		BUYRUQ1	BUYRUQ2	Ma'lumot (O'n oltilik)
01. Quvvat*	k	a	00 dan 01 ga	15. Balans	k	t	00 dan 64 ga
02. Nisbat koeffitsiyenti	k	c	(sah.7)	16. Rang (Rang) Harorat	x	u	00 dan 64 ga
03. Ekran ovozini o'chirish	k	d	(sah.7)	17. ISM uslubi (Faqat Plazma TV)	j	p	(sah.8)
04. Ovozni o'chirish	k	e	00 dan 01 ga	18. Ekvalayzer	j	v	(sah.8)
05. Ovoz boshqaruvi	k	f	00 dan 64 ga	19. Energiyani tejash	j	q	00 dan 05 ga
06. Kontrast	k	g	00 dan 64 ga	20. Sozlash buyrug'i	m	a	(sah.9)
07. Ravshanlik	k	h	00 dan 64 ga	21. Kanal (Dastur) Qo'sh/O'ch(O'tkazib yubormoq)	m	b	00 dan 01 ga
08. Rang/Rang	k	i	00 dan 64 ga	22. Tugmacha	m	c	tugma KODLARI
09. Ton	k	j	00 dan 64 ga	23. Orqa chiroqni boshqarish, Old panel chirog'ini boshqarish	m	g	00 dan 64 ga
10. Aniqlik	k	k	00 dan 32 ga	24. Kiritishni tanlash (Asosiy)	x	b	(sah.11)
11. OSD tanlash	k	l	00 dan 01 ga	25. 3D (Faqat 3D modellari)	x	t	(sah.11)
12. Masofadan boshqarish pulti bloklash rejimi	k	m	00 dan 01 ga	26. Kengaytirilgan 3D (Faqat 3D modellari)	x	v	(sah.11)
13. Yuqori chastotalar	k	r	00 dan 64 ga	27. Avtomatik sozlash	j	u	(sah.12)
14. Bass	k	s	00 dan 64 ga				

\* Eslatma: Mediani o'ynatish yoki yozib olish paytida Power (ka) va Key (mc)-dan tashqari barcha buyruqlar bajarilmaydi va NG sifatida foydalaniladi.

RS232C kabeli bilan yoqilgan yoki o'chirilgan holatda "ka buyrug'i" TV aloqa qilishi mumkin. Lekin USB-dan Serial-ga converter kabeli bilan buyruq faqat TV yoqilganda ishlaydi.

## Uzatish / Qabul qilish protokoli

### Uzatish

[Command1][Command2][ ][Set ID][ ][Data][Cr]

[Command 1] : TVni boshqarish uchun birinchi buyruq. (j, k, m yoki x)

[Command 2] : TVni boshqarish uchun ikkinchi buyruq.

[Set ID] : Siz parametr menyusida kerakli monitor identifikator raqamini tanlash uchun [Set ID]-ni o'zgartirishingiz mumkin.

Televizorda sozlash diapazoni: 1 dan 99 gacha. Agar [Set ID] qiymati sifatida "0" tanlangan bo'lsa, har bir ulangan televizorni boshqarish mumkin.

\* [Set ID] menyusida o'nli son (1 dan 99 gacha) sifatida va uzatish/qabul qilish protokolidagi o'n oltilik son (0x00 dan 0x63 gacha) sifatida ko'rsatiladi.

[DATA] : Buyruq ma'lumotlarini uzatish (o'n oltilik). Buyruq maqomini o'qish uchun "FF" ma'lumotlarini uzating.

[Cr] : Return tugmasi - ASCII kodi "0x0D"

[ ] : Bo'shliq - ASCII kodi "0x20"

### OK Tan olish

[Command2][ ][Set ID][ ][OK][Data][x]

\* Oddiy ma'lumotlarni qabul qilganda qurilma ushbu format asosida ACK (tan olish)-ni uzatadi. Agar ma'lumotlar bu vaqtda ma'lumotlarni o'qish rejimida bo'lsa, u hozirgi holat ma'lumotlarini ko'rsatadi. Agar ma'lumotlar ma'lumotlarni yozish rejimida bo'lsa, u SHK ma'lumotlarini qaytaradi.

### Xatolikni tan olish

[Command2][ ][Set ID][ ][NG][Data][x]

\* Haqiqiy bo'lmagan funksiyalardan oddiy bo'lmagan ma'lumotlar yoki aloqa xatolarini qabul qilganida qurilma ushbu format asosida ACK (tan olish)-ni uzatadi.

Ma'lumot 00: Noto'g'ri kod

### Haqiqiy ma'lumotlarni akslantirish (O'n oltilik → O'nlik)

\* Siz [data]-ni o'n oltilikda kiritganingizda quyidagi o'girish jadvaliga qarang.

\* Kanalni sozlash (ma) buyrug'i kanal raqamini tanlash uchun ikki baytli o'n oltilik qiymatdan ([data]) foydalanadi.

00 : 0-bosqich	32 : 50-bosqich (Set ID 50)	FE : 254-bosqich
01 : 1-bosqich (Set ID 1)	33 : 51-bosqich (Set ID 51)	FF : 255-bosqich
...	...	...
0A : 10-bosqich (Set ID 10)	63 : 99-bosqich (Set ID 99)	01 00 : 256-bosqich
...	...	...
0F : 15-bosqich (Set ID 15)	C7 : 199-bosqich	27 0E : 9998-bosqich
10 : 16-bosqich (Set ID 16)	C8 : 200-bosqich	27 0F : 9999-bosqich
...	...	...

\* Model va signalga bog'liq ravishda buyruqlar boshqacha ishlashi mumkin.

#### 01. Quvvat (Command: k a)

- ▶ Televizorning quvvati \*Yoqilgan yoki O'chirilganligini boshqarish.

Transmission[k][a][ ][Set ID][ ][Data][Cr]

Ma'lumot 00 : Quvvatni o'ch 01 : \*Quvvatni yoqish

Ack [a][ ][Set ID][ ][OK/NG][Data][x]

- ▶ TV quvvati Yoqilgan yoki \*O'chirilganligini ko'rsatish

Transmission[k][a][ ][Set ID][ ][Data][Cr]

Ack [a][ ][Set ID][ ][OK][Data][x]

\* Shunga o'xshash tarzda agar boshqa funksiyalar ushbu format asosida "FF" ma'lumotlarini o'tkaza, Tan olish javobi har bir funksiya to'g'risidagi maqomni ifodalaydi.

#### 02. Nisbat koeffitsiyenti (Command: k c) (Asosiy rasm o'lchami)

- ▶ Ekran formatini sozlash. (Asosiy rasm formati) Siz Q.MENU yoki PICTURE menyusidagi Nisbat koeffitsiyentidan foydalangan holda ekran formatini ham o'zgartirishingiz mumkin.

Transmission [k][c][ ][Set ID][ ][Data][Cr]

Ma'lumot 01 : Normal 07 : 14:9  
ekran (4:3) (Yevropa, Kolumbiya, Yaqin  
02 : Keng ekran Sharq, Osiyo, Janubiy Koreya  
(16:9) va Japoniyadan tashqari)  
04 : Masshtab 09 : \* Faqat qidirish  
05 : Masshtab 2 0B : To'la kenglik  
(Faqat Lotin (Yevropa, Kolumbiya, Yaqin  
Amerikasi Sharq, Osiyo, Janubiy  
(Kolumbiyadan Koreya va Japoniyadan  
tashqari) uchun) tashqari)  
06 : Dastur 10 dan 1F ga : Film  
tomonidan masshtabi 1  
o'rnatilgan/ dan 16 ga  
Asl

Ack [c][ ][Set ID][ ][OK/NG][Data][x]

\* SHK kirishidan foydalanib, siz 16:9 yoki 4:3 nisbat koeffitsiyentini tanlashingiz mumkin.

\* DTV/HDMI/Komponent rejimida (yuqori aniqlikda) Faqat qidirish-dan foydalanish mumkin.

\* To'liq ekran rejimi modelga bog'liq ravishda turlicha ishlashi mumkin va faqat DTV uchun to'liq va ATV, AV uchun qisman qo'llab-quvvatlanadi.

#### 03. Ekranni o'chirish (Command: k d)

- ▶ Ekranni o'chirish uchun yoqish/o'chirishni tanlash.

Transmission [k][d][ ][Set ID][ ][Data][Cr]

Ma'lumot 00 : Ekranni o'chirish o'chirilgan (Rasm yoqilgan)

Videoni o'chirish o'chirilgan

01 : Ekranni o'chirish yoqilgan (Rasm o'chirilgan)

10 : Videoni o'chirish yoqilgan

Ack [d][ ][Set ID][ ][OK/NG][Data][x]

\* Faqat videoni o'chirish yoqilganga o'rnatilganda televizor ekranida Ekran menyusini (OSD) namoyish qiladi. Biroq Ekranni o'chirish yoqilganga o'rnatilganda Televizor Ekran menyusini (OSD) namoyish qilmaydi.

#### 04. Ovozni o'chirish (Command: k e)

- ▶ Ovozni o'chirishni yoqish/o'chirishga o'rnatishni boshqarish.  
Siz yana ovozni o'chirishni masofadan boshqarish pultidagi MUTE tugmasidan foydalanib ham boshqara olasiz.

Transmission [k][e][ ][Set ID][ ][Data][Cr]

Ma'lumot 00 : Ovozni o'chirish yoqilgan (Ovoz o'chirilgan)

01 : Ovozni o'chirish o'chirilgan (Ovoz yoqilgan)

Ack [e][ ][Set ID][ ][OK/NG][Data][x]

#### 05. Volume Control (Ovoz balandligini boshqarish) (Command: k f)

- ▶ Ovoz balandligini o'zgartirish.  
Siz ovoz balandligini masofadan boshqarish pultidagi ovoz balandligi tugmalaridan foydalanib ham o'zgartira olasiz.

Transmission [k][f][ ][Set ID][ ][Data][Cr]

Ma'lumot Min : 00 dan Maks : 64 gacha

Ack [f][ ][Set ID][ ][OK/NG][Data][x]

#### 06. Kontrast (Command: k g)

- ▶ Ekran kontrastini sozlash.  
Siz kontrastni PICTURE menyusida ham sozlashingiz mumkin.

Transmission [k][g][ ][Set ID][ ][Data][Cr]

Ma'lumot Min : 00 dan Maks : 64 gacha

Ack [g][ ][Set ID][ ][OK/NG][Data][x]

#### 07. Ravshanlik (Command: k h)

- ▶ Ekran ravshanligini sozlash.  
Siz ravshanlikni PICTURE menyusida ham sozlashingiz mumkin.

Transmission [k][h][ ][Set ID][ ][Data][Cr]

Ma'lumot Min : 00 dan Maks : 64 gacha

Ack [h][ ][Set ID][ ][OK/NG][Data][x]

#### 08. Rang (Command: k i)

- ▶ Ekran rangini sozlash.  
Siz rangni PICTURE menyusida ham sozlashingiz mumkin.

Transmission [k][i][ ][Set ID][ ][Data][Cr]

Ma'lumot Min : 00 dan Maks : 64 gacha

```
Ack [i][ ][Set ID][ ][OK/NG][Data][x]
```

09. Tus (Command: k j)

- ▶ Ekran tusini sozlash. Siz tusni PICTURE menyusida ham sozlashingiz mumkin.

```
Transmission [k][j][ ][Set ID][ ][Data][Cr]
```

Ma'lumot Qizil : 00 dan Yashil : 64 gacha

```
Ack [j][ ][Set ID][ ][OK/NG][Data][x]
```

10. O'tkirlilik (Command: k k)

- ▶ Ekran o'tkirligini sozlash. Siz o'tkirlikni PICTURE menyusida ham sozlashingiz mumkin.

```
Transmission [k][k][ ][Set ID][ ][Data][Cr]
```

Ma'lumot Min : 00 dan Maks : 32 gacha

```
Ack [k][ ][Set ID][ ][OK/NG][Data][x]
```

11. Ekran menyusini (OSD) tanlash (Command: k l)

- ▶ Masofadan boshqarganda OSD (Ekran menyusini) yoqish/o'chirishga o'rnatish.

```
Transmission [k][l][ ][Set ID][ ][Data][Cr]
```

Ma'lumot 00 : OSD o'ch 01 : OSD yoqilgan

```
Ack [l][ ][Set ID][ ][OK/NG][Data][x]
```

12. Masofadan boshqarish pultini qulflash rejimi (Command: k m)

- ▶ Monitoring old panelidagi va masofadan boshqarish pultidagi boshqaruv tugmalarini qulflash.

```
Transmission [k][m][ ][Set ID][ ][Data][Cr]
```

Ma'lumot 00 : Blokirovka o'ch 01 : Blokirovka yoqilgan

```
Ack [m][ ][Set ID][ ][OK/NG][Data][x]
```

- \* Agar siz masofadan boshqarish pultidan foydalanmayotgan bo'lsangiz, shu rejimdan foydalaning.

Asosiy quvvat o'chirilgan va yoqilgandan keyin (uzish va 20-30 soniyalardan keyin qayta ulash) tashqi boshqaruvni qulflash bekor qilinadi.

- \* Kutish rejimida (O'zgarmas tok o'chirish taymeri yoki "ka", "mc" buyrug'i tomonidan o'chirilgan) va qulflash yoqilgan bo'lsa, televizorni IR-ning yoqish tugmasi va Mahalliy tugma bilan yoqib bo'lmaydi.

13. Yuqori chastotalar (Command: k r)

- ▶ Yuqori chastotalarni sozlash. Siz AUDIO menyusidan ham sozlashingiz mumkin.

```
Transmission [k][r][ ][Set ID][ ][Data][Cr]
```

Ma'lumot Min : 00 dan Maks : 64 gacha

```
Ack [r][ ][Set ID][ ][OK/NG][Data][x]
```

\* (Modelga bog'liq ravishda)

14. Bass (Command: k s)

- ▶ Bassni sozlash. Siz AUDIO menyusidan ham sozlashingiz mumkin.

```
Transmission [k][s][ ][Set ID][ ][Data][Cr]
```

Ma'lumot Min : 00 dan Maks : 64 gacha

```
Ack [s][ ][Set ID][ ][OK/NG][Data][x]
```

\* (Modelga bog'liq ravishda)

15. Balans (Command: k t)

- ▶ Balansni sozlash. Siz balansni AUDIO menyusidan ham sozlashingiz mumkin.

```
Transmission [k][t][ ][Set ID][ ][Data][Cr]
```

Ma'lumot Min : 00 dan Maks : 64 gacha

```
Ack [t][ ][Set ID][ ][OK/NG][Data][x]
```

16. Rang harorati (Command: x u)

- ▶ Rang haroratini sozlash. Siz rang haroratini PICTURE menyusidan ham sozlashingiz mumkin.

```
Transmission [x][u][ ][Set ID][ ][Data][Cr]
```

Ma'lumot Min : 00 dan Maks : 64 gacha

```
Ack [u][ ][Set ID][ ][OK/NG][Data][x]
```

17. ISM usuli (Command: j p) (Faqat plazma televizorlarida)

- ▶ ISM usulini boshqarish. Siz ISM usulini OPTION menyusidan ham boshqarishingiz mumkin.

```
Transmission [j][p][ ][Set ID][ ][Data][Cr]
```

Ma'lumot Min : 02: Orbiter

08: Normal

20: Rangni yuvish

```
Ack [p][ ][Set ID][ ][OK/NG][Data][x]
```

18. Equalizer (Command : j v)

- ▶ Televizorning EQ-ni sozlash.

```
Transmission [j][v][ ][Set ID][ ][Data][Cr]
```

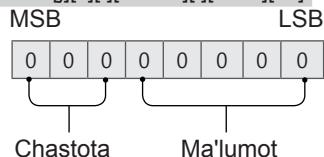

7	6	5	Chastota	4	3	2	1	0	Bosqich
0	0	0	1-tasma	0	0	0	0	0	0 (o'nlik)
0	0	1	2-tasma	0	0	0	0	1	1 (o'nlik)
0	1	0	3-tasma	...	...	...	...	...	...
0	1	1	4-tasma	0	0	0	1	1	19 (o'nlik)

1	0	0	5-tasma	0	0	1	0	1	20 (o'nlik)
---	---	---	---------	---	---	---	---	---	-------------

Acknowledgement [v][ ][Set ID][ ][OK/NG][Data][x]

\* U modelga bog'liq bo'lib, EQ sozlash qiymatida bo'lsa, ovoz rejimi sozlanishi mumkin.

### 19. Energiyani tejash (Command: j q)

► Televizorning energiya iste'molini kamaytirish. Siz Energiyani tejashni PICTURE menyusidan ham sozlashingiz mumkin.

Transmission [j][q][ ][Set ID][ ][Data][Cr]

Ma'lumot

00 : O'ch

01 : Minimum

02 : O'rtacha

03 : Maksimum

04 : Avto (LCD TV / LED TV uchun) /  
Intellektual datchik (PDP TV uchun)

05 : Ekran o'chirilgan

\* (Modelga bog'liq ravishda)

Ack [q][ ][Set ID][ ][OK/NG][Data][x]

### 20. Buyruqni sozlash (Command: m a)

\* Model va signalga bog'liq ravishda bu buyruq boshqacha ishlashi mumkin.

• Yevropa, O'rta Sharq, Kolumbiya, Osiyo (Janubiy Koreya va Yaponiyadan tashqari) uchun mo'ljallangan model

► Quyidagi fizik raqam uchun kanalni tanlang.

Transmission [m][a][ ][Set ID][ ][Data 00][ ][Data 01][ ][Data 02][Cr]

\* Analog yerusti/Kabelli

[Data 00][Data 01] Channel Data

Ma'lumot 00 : Yuqori bayt kanal ma'lumotlari

Ma'lumot 01 : Quyi bayt kanal ma'lumotlari

- 00 00 ~ 00 C7 (O'nlik : 0 ~ 199)

Ma'lumot 02 : Kirish manbai (Analog)

- 00 : Yerusti televideniyesi (ATV)

- 80 : Kabel televideniyesi (CATV)

\* Raqamli yerusti/Kabelli/Sun'iy yo'ldosh

[Data 00][Data 01]: Channel Data

Ma'lumot 00 : Yuqori kanal ma'lumotlari

Ma'lumot 01 : Quyi kanal ma'lumotlari

- 00 00 ~ 27 0F (O'nlik: 0 ~ 9999)

Ma'lumot 02 : Kirish manbai (Raqamli)

- 10 : Yerusti televideniyesi (DTV)

- 20 : Yerusti radio (Radio)

- 40 : Sun'iy yo'ldosh televideniyesi (SDTV)

- 50 : Sun'iy yo'ldosh radiosi (S-Radio)

- 90 : Kabel televideniyesi (CADTV)

- a0 : Kabelli radio (CA-Radio)

\* Sozlash buyrug'iga misollar:

1. Analog yerusti (PAL) 10 kanaliga sozlang.

Set ID = Hammasi = 00

Ma'lumot 00 & 01 = Kanal ma'lumotlari 10 = 00 0a

Ma'lumot 02 = Analog yerusti televideniyesi = 00

Natija = **ma 00 00 0a 00**

2. Raqamli yerusti (DVB-T) 01 kanaliga sozlang.

Set ID = Hammasi = 00

Ma'lumot 00 & 01 = Kanal ma'lumotlari 1 = 00 01

Ma'lumot 02 = Raqamli yerusti televideniyesi = 10

Natija = **ma 00 00 01 10**

3. Sun'iy yo'ldosh (DVB-S) 1000 kanaliga sozlang.

Set ID = Hammasi = 00

Ma'lumot 00 & 01 = Kanal ma'lumotlari 1000 = 03 E8

Ma'lumot 02 = Raqamli sun'iy yo'ldosh

televideniyesi = 40

Natija = **ma 00 03 E8 40**

Ack [a][ ][Set ID][ ][OK][Data 00][Data 01]

[Data 02][x][a][ ][Set ID][ ][NG][Data 00][x]

• Janubiy Koreya, Shimoliy Amerika, Lotin Amerikasi (Kolumbiyadan tashqari) uchun mo'ljallangan model

► Kanalni quyidagi fizik/katta/kichik raqamga sozlash.

Transmission [m][a][ ][0][ ][Data00][ ][Data01]

[ ][Data02][ ][Data03][ ][Data04][ ][Data05][Cr]

Raqamli kanallar fizik, asosiy va kichik kanal raqamlariga ega. Fizik raqam bu haqiqiy raqamli kanal raqami, asosiy raqam bu kanal akslantirilishi kerak bo'lgan raqam va kichik raqam bu quyi-kanaldir. ATSC tyuneri kanalni avtomatik ravishda asosiy / kichik raqamdan akslantirganligi uchun Raqamli buyruqni yuborishda Fizik raqam talab qilinmaydi.

\* Analog yerusti/Kabelli

Ma'lumot 00 : Kanalning fizik raqami

- Yerusti (ATV) : 02~45 (O'nlik: 2 ~ 69)

- Kabel (CATV) : 01, 0E~7D (O'nlik : 1, 14~125)

[Data 01 ~ 04]: Kanalning katta/kichik raqami

Ma'lumot 01 & 02: xx (E'tibor bermang)

Ma'lumot 03 & 04: xx (E'tibor bermang)

Ma'lumot 05: Kirish manbai (Analog)

- 00 : Yerusti televideniyesi (ATV)

- 01 : Kabel televideniyesi (CATV)

\* Raqamli yerusti/Kabelli

Ma'lumot 00: xx (E'tibor bermang)

[Data 01][Data 02]: Asosiy kanal raqami

Ma'lumot 01 : Yuqori bayt kanal ma'lumotlari

Ma'lumot 02 : Quyi bayt kanal ma'lumotlari

- 00 01 ~ 27 0F (O'nli: 1 ~ 9999)

[Data 03][Data 04]: Kanalning kichik raqami

Ma'lumot 03 : Yuqori bayt kanal ma'lumotlari

Ma'lumot 04 : Quyi bayt kanal ma'lumotlari

Ma'lumot 05 : Kirish manbai (Raqamli)

- 02 : Yerusti televideniyesi (DTV) – Kanalning fizik raqamidan foydalaning

- 06 : Kabel televideniyesi (CADTV) – Kanalning fizik raqamidan foydalaning

- 22 : Yerusti televideniyesi (DTV) – Kanalning fizik

- raqamidan foydalanmang
- 26 : Kabel televideniyesi (CADTV) - Kanalning fizik raqamidan foydalanmang
- 46 : Kabel televideniyesi (CADTV) – Faqat kanalning asosiy raqamidan foydalaning (Bir qismli kanal)

Har bir asosiy va kichik kanal ma'lumotlari uchun ikki bayt mavjud, biroq odatda faqat quyi baytning o'zidan foydalaniladi (yuqori bayt 0 ga teng).

\* Sozlash buyrug'iga misollar:

1. Analog kabel (NTSC) kanalini 35 ga sozlang.

Set ID = Hammasi = 00  
 Ma'lumot 00 = Kanal ma'lumotlari 35 = 23  
 Ma'lumot 01 & 02 = Assosiy emas = 00 00  
 Ma'lumot 03 & 04 = Kichik emas = 00 00  
 Ma'lumot 05 = Analog kebel televideniyesi = 01  
 Jami = **ma 00 23 00 00 00 00 01**

2. Raqamli yerusti (ATSC) 30-3 kanaliga sozlang.

Set ID = Hammasi = 00  
 Ma'lumot 00 = Bilmayman Fizik = 00  
 Ma'lumot 01 & 02 = Asosiy 30 = 00 1E  
 Ma'lumot 03 & 04 = Kichik 3 = 00 03  
 Ma'lumot 05 = Raqamli yerusti televideniyesi = 22  
 Jami = **ma 00 00 00 1E 00 03 22**

```
Ack [a][ ][Set ID][ ][OK][Data 00][Data 01]
[Data 02][Data 03][Data 04][Data 05]
[x][a][ ][Set ID][ ][NG][Data 00][x]
```

- Yaponiyaga mo'ljallangan model uchun
- ▶ Kanalni quyidagi fizik/katta/kichik raqamga sozlash.

```
Transmission [m][a][ ][0][ ][Data00][ ][Data01]
[ ][Data02][ ][Data03][ ][Data04][ ][Data05][Cr]
```

\* Raqamli yerusti/Sun'iy yo'ldosh

Ma'lumot 00: xx (E'tibor bermang)  
 [Data 01][Data 02]: Asosiy kanal raqami  
 Ma'lumot 01: Yuqori baytli kanal ma'lumotlari  
 Ma'lumot 02: Quyi baytli kanal ma'lumotlari  
 - 00 01 ~ 27 0F (O'nli: 1 ~ 9999)

[Data 03][Data 04]: Kichik/Filial kanal raqami  
 (Sun'iy yo'ldoshda e'tibor bermang)

Ma'lumot 03: Yuqori baytli kanal ma'lumotlari  
 Ma'lumot 04: Quyi baytli kanal ma'lumotlari  
 Ma'lumot 05: Kirish manbai (Yaponiya uchun raqamli/sun'iy yo'ldosh)

- 02 : Yerusti televideniyesi (DTV)
- 07 : BS (Efirga uzatuvchi sun'iy yo'ldosh)
- 08 : CS1 (Aloqa sun'iy yo'ldoshi 1)
- 09 : CS2 (Aloqa sun'iy yo'ldoshi 2)

\* Sozlash buyrug'iga misollar:

- 1 Raqamli yerusti (ISDB-T) kanali 17-1 ga sozlash.

Set ID = Hammasi = 00  
 Ma'lumot 00 = Bilmayman Fizik = 00  
 Ma'lumot 01 & 02 = Asosiy 17 = 00 11  
 Ma'lumot 03 & 04 = Kichik/Filial 1 = 00 01  
 Ma'lumot 05 = Raqamli yerusti televideniyesi = 02

Jami = **ma 00 00 00 11 00 01 02**

2. BS (ISDB-BS) 30 kanaliga sozlang.

Set ID = Hammasi = 00  
 Ma'lumot 00 = Bilmayman Fizik = 00  
 Ma'lumot 01 & 02 = Asosiy 30 = 00 1E  
 Ma'lumot 03 & 04 = E'tibor bermang = 00 00  
 Ma'lumot 05 = Raqamli BS televideniyesi = 07  
 Jami = **ma 00 00 00 1E 00 00 07**

\* Bu xususiyat modelga bog'liq ravishda o'zgaradi.

```
Ack [a][ ][Set ID][ ][OK][Data 00][Data 01]
[Data 02][Data 03][Data 04][Data 05]
[x][a][ ][Set ID][ ][NG][Data 00][x]
```

21. Kanal(Dastur) Qo'sh./O'ch.(O'tkaz.)  
(Command: m b)

▶ Keyingi safar joriy kanalni(dasturni) o'tkazib yuborish.

```
Transmission [m][b][ ][Set ID][ ][Data][Cr]
```

Ma'lumot 00 : Del(ATSC,ISDB)/O'tkazib 01 : Qo'shish yubormoq(DVB)

```
Ack [b][ ][Set ID][ ][OK/NG][Data][x]
```

\* Saqlangan kanal maqomini o'ch.(ATSC, ISDB)/o'tkaz.(DVB) yoki qo'shish-ga o'rnatish.

22. Tugma (Command: m c)

▶ IR masofadan boshqarish tugma kodini yuborish.

```
Transmission [m][c][ ][Set ID][ ][Data][Cr]
```

Ma'lumot Tugma kodi - sah.2.

```
Ack [c][ ][Set ID][ ][OK/NG][Data][x]
```

23. Orqa chiroqni boshqarish (Command: m g)

- LCD TV / LED TV uchun
- ▶ Orqa chirog'ini boshqarish.

```
Transmission [m][g][ ][Set ID][ ][Data][Cr]
```

Ma'lumot Min : 00 dan Maks : 64 gacha

```
Ack [g][ ][Set ID][ ][OK/NG][Data][x]
```

Boshqaruv paneli chirog'i (Command: m g)

- Plazma televizorlari uchun
- ▶ Panel chirog'ini boshqarish.

```
Transmission [m][g][ ][Set ID][ ][Data][Cr]
```

Ma'lumot Min : 00 dan Maks : 64 gacha

```
Ack [g][ ][Set ID][ ][OK/NG][Data][x]
```

#### 24. Kiritishni tanlash (Command: x b) (Asosiy tasvirni kiritish)

► Asosiy tasvir uchun kiritish manbaini tanlash.

Transmission [x][b][ ][Set ID][ ][Data][Cr]

#### Ma'lumot

00 : DTV                                    01 : CADTV  
02 : Sun'iy yo'ldosh DTV            10 : ATV  
      ISDB-BS (Yaponiya)  
03 : ISDB-CS1 (Yaponiya)  
04 : ISDB-CS2 (Yaponiya)  
11 : CATV  
  
20 : AV yoki AV1                        21 : AV2  
  
40 : Komponent1                        41 : Komponent2  
60 : RGB  
  
90 : HDMI1                                91 : HDMI2  
92 : HDMI3                                93 : HDMI4

Ack [b][ ][Set ID][ ][OK/NG][Data][x]

\* Bu funksiya model va signalga bog'liq.

#### 25. 3D (Command: x v) (faqat 3D modellar) (Modelga bog'liq ravishda)

► Televizor uchun 3D rejimni o'zgartirish.

Transmission [x][t][ ][Set ID][ ][Data 00][ ][Data 01]  
[ ][Data 02][ ][Data 03][Cr]

\* (Modelga bog'liq ravishda)

#### Ma'lumot Tuzilma

[Data 00] 00 : 3D yoqilgan  
          01 : 3D o'chirilgan  
          02 : 3D dan 2Dga  
          03 : 2D dan 3D ga  
[Data 01] 00 : Yuqori va Quyi  
          01 : Yonma-yon  
          02 : Tekshirish taxtasi  
          03 : Ramka ketma-ket  
          04 : Ustunlarni oralatish  
          05 : Qatorlarni oralatish  
[Data 02] 00 : O'ngdan chapga  
          01 : Chapdan o'ngga  
[Data 03] 3D effekti (3D chuqurligi): Min : 00 - Maks : 14  
          (\*O'n oltilik kod orqali uzatiladi)

\* [Data 02], [Data 03] funksiyalari sizning model va signalga bog'liq.

\* Agar [Data 00] 00 (3D yoqilgan) bo'lsa, [Data 03] ma'noga ega emas.

\* Agar [Data 00] 01 (3D o'chirilgan) yoki 02 (3D dan 2D ga) bo'lsa, [Data 01], [Data 02] va [Data 03] ma'noga ega emas.

\* Agar [Data 00] 03 (2D dan 3D ga) bo'lsa, [Data 01] va [Data 02] ma'noga ega emas.

\* Agar [Data 00] 00 (3D yoqilgan) yoki 03 (2D dan 3D ga) bo'lsa, [Data 03] faqat 3D rejimi (Janr) qo'lda bo'lgan holdagina ishlaydi.

\* Efirga uzatilayotgan/video signalga bog'liq ravishda barcha 3D namuna parametrlari ([Data 01]) mavjud bo'lmasligi mumkin.

[Data 00]	[Data 01]	[Data 02]	[Data 03]
-----------	-----------	-----------	-----------

00	O	O	O
01	X	X	X
02	X	X	X
03	X	O	O

X : e'tibor bermang

Ack [t][ ][Set ID][ ][OK][Data00][Data01][Data02]  
[Data03][x]  
[t][ ][Set ID][ ][NG][Data00][x]

#### 26. Kengaytirilgan 3D (Command: x v) (faqat 3D modellar) (Modelga bog'liq ravishda)

► Televizor uchun 3D parametrlari o'zgartirish.

Transmission [x][v][ ][Set ID][ ][Data 00][ ][Data 01][Cr]

#### [Data 00] 3D parametri

00 : 3D rasmni to'g'rilash  
01 : 3D Chuqurligi (3D rejimi faqat qo'lda)  
02 : 3D Ko'rish nuqtasi  
06 : 3D rangni to'g'rilash  
07 : 3D ovozni kuchaytirish  
08 : Oddiy rasm ko'rinishi  
09 : 3D rejim (Janr)

[Data 01] U har bir 3D parametri uchun [Data 00] bilan aniqlangan o'z diapazoniga ega.

#### 1) [Data 00] 00 bo'lganda

00 : O'ngdan chapga  
01 : Chapdan o'ngga

#### 2) [Data 00] 01, 02 bo'lganda

Ma'lumot Min: 0 - Maks: 14 (\*O'n oltilik kod orqali o'tkazilgan)

Ma'lumotlar qiymati diapazoni (0 - 20) Ko'rish nuqtasi diapazonini (-10 - +10) avtomatik ravishda aylantiradi (Modelga bog'liq ravishda)

\* Ushbu parametr 3D rejimi (Janr) faqat qo'lda bo'lganda ishlaydi.

#### 3) [Data 00] 06, 07 bo'lganda

00 : O'chirilgan  
01 : Yoqilgan

#### 4) [Data 00] 08 bo'lganda

00 : 3D videoni 3D dan 2D ga aylantirilgan 2D videodan qayta 3D ga aylantirish  
01 : 3D videoni 2D videoga o'zgartirish, 2D dan 3D ga aylantirilgan videolar bundan mustasno

\* Agar o'g'irish shartlari bajarilmasa, buyruq NG sifatida qaraladi.

#### 5) [Data 00] 09 bo'lganda

00 : Standart                                01 : Sport  
02 : Kino                                    03 : Ekstremal  
04 : Qo'lda                                 05 : Avto

Ack [v][ ][Set ID][ ][OK][Data00][Data01][x]  
[v][ ][Set ID][ ][NG][Data00][x]

27. Avtomatik sozlash (Command: j u)  
(Modelga bog'liq ravishda)

- Rasm holatini sozlash va tasvirning avtomatik ravishda silkinishini minimallashtirish uchun. Bu faqat RGB (SHK) rejimida ishlaydi.

Transmission [j][u][ ][Set ID][ ][Data][Cr]

Ma'lumotlar 01 : O'rnatish uchun

Ack [u][ ][Set ID][ ][OK/NG][Data][x]





ХЭРЭГЛЭГЧИЙН ГАРЫН АВЛАГА

# ГАДААД УДИРДЛАГЫН ТӨХӨӨРӨМЖИЙН ТОХИРГОО

Та энэхүү гарын авлагыг өөрийн төхөөрөмжийг ажиллуулахын өмнө анхааралтай уншиж, ирээдүйн лавлагаанд ашиглахын тулд хадгална уу.

# ТҮЛХҮҮР КОДНУУД

- Энэ нэмэлт нь бүх загварт боломжтой биш.

Код (Арванзургаат)	Функц	Тэмдэглэл	Код (Арванзургаат)	Функц	Тэмдэглэл
00	CH +, PR +	R/C Товч	53	Жагсаалт	R/C Товч
01	CH -, PR -	R/C Товч	5B	Гарах	R/C Товч
02	Дуу +	R/C Товч	60	PIP(AD)	R/C Товч
03	Дуу -	R/C Товч	61	Цэнхэр	R/C Товч
06	> (Сум / Баруун товчлуур)	R/C Товч	63	Шар	R/C Товч
07	> (Сум / Зүүн товчлуур)	R/C Товч	71	Ногоон	R/C Товч
08	Тэжээл	R/C Товч	72	Улаан	R/C Товч
09	Дуу хаах	R/C Товч	79	Хэмжээ / Шахалтын хэмжээ	R/C Товч
0B	Оролт	R/C Товч	91	AD (Аудио Тодорхойлолт)	R/C Товч
0E	УНТАХ	R/C Товч	7A	Хэрэглэгчийн Заавар	R/C Товч
0F	ТВ, ТВ/РАД	R/C Товч	7C	Ухаалаг / Эхлэл	R/C Товч
10 - 19	* Тооны түлхүүр 0 - 9	R/C Товч	7E	SIMPLINK	R/C Товч
1A	Q.Харагдац / Ахин харах	R/C Товч	8E	▶▶ (Урагш)	R/C Товч
1E	ДУР (Дуртай суваг)	R/C Товч	8F	◀◀ (Ухраах)	R/C Товч
20	Текст (Телетекст)	R/C Товч	AA	Мэдээлэл	R/C Товч
21	T. Опт (Телетекст Тохиргоо)	R/C Товч	AB	Програмын Хөтөч	R/C Товч
28	Буцах (УХРАХ)	R/C Товч	B0	▶ (Тоглуулах)	R/C Товч
30	AV (Аудио / Видео) Горим	R/C Товч	B1	■ (Зогсоох / Файлын жагсаалт)	R/C Товч
39	Мэдээлэл/Дэд гарчиг	R/C Товч	BA	▮ (Хөлдөөх / Удаан тоглуулах / Түр зогсоох)	R/C Товч
40	Λ (Сум / Дээшээ заагч)	R/C Товч	BB	Хөл бөмбөг	R/C Товч
41	V (Сум / Доошоо заагч)	R/C Товч	BD	● (БИЧИХ)	R/C Товч
42	Миний Аппууд	R/C Товч	DC	3D	R/C Товч
43	Цэс / Тохиргоонууд	R/C Товч	99	Авто тохируулга	R/C Товч
44	OK / Зөвшөөрөх	R/C Товч	9F	Апп / *	R/C Товч
45	Q.Цэс	R/C Товч			
4C	Жагсаалт, - (Зөвхөн ATSC)	R/C Товч			

\* Гол/туслах суваг ашигладаг ATSC/ISDB загварууд дээр түлхүүр код 4C (0x4C) байна.(Өмнөд Солонгос, Япон, Хойд Америк, Колумбийн загвараас бусад Латин Америкт)

# ГАДААД УДИРДЛАГЫН ТӨХӨӨРӨМЖИЙН ХОЛБОЛТ

- Харагдах зураг нь таны ТВ өөр харагдаж магадгүй

Бүтээгдэхүүний функцуудыг гаднаас удирдахын тулд USB-ийг гадаад удирдлагын төхөөрөмжийн (компьютер эсвэл A/V удирдлагын систем зэрэг) сериал хөрвүүлэгч/RS-232C оролтын залгуурт залга.

Тэмдэглэл: ТВ -н загвараас хамаарч удирдах порт нь өөр байж болзошгүй.

- \* Бүх загварууд тухайн төрлийн холболт байдаггүй гэдгийг анхаарна уу.
- \* Кабель өгөгдөөгүй.

## USB-ийг сериал хөрвүүлэгчид USB кабелиар холбох

USB төрөл

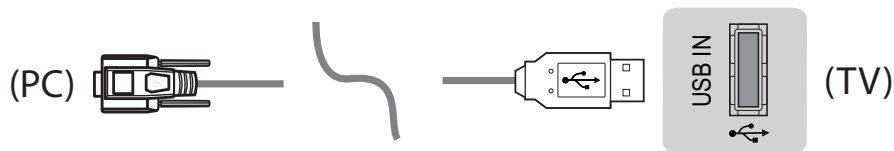

- LGTV нь PL2303 чип дээр суурилсан (Ханган нийлүүлэгчийн ID : 0x0557, Бүтээгдэхүүний ID : 0x2008) USB-ийг LG-ийн үйлдвэрлээгүй эсвэл хангаагүй сериал хөрвүүлэгчид холбохыг дэмжинэ.
- Үүнийг IT-ийн дэмжлэгийн мэргэжилтнүүдэд зориулсан нэмэлт хэрэгслүүд бүхий компьютерын дэлгүүрээс худалдан авах боломжтой.

## RS232C кабель бүхий RS-232C

DE9 (D-Sub 9pin) төрөл

- Та PC ба TV-ийн хоорондох холболтод шаардагдах, гарын авлагад заасан RS-232C (DE9, D-Sub 9pin эм-эм төрөл)-RS-232C кабель худалдан авах шаардлагатай.



Холболтын интерфейс нь таны ТВ -с өөр байж болзошгүй.

Утасны залгуурын төрөл

- Та PC ба TV-ийн хоорондох холболтод шаардагдах, гарын авлагад заасан утасны залгуур-RS-232C кабель худалдан авах шаардлагатай.
- \* Бусад загварын хувьд USB портод холбо.
- \* Холболтын интерфейс нь таны ТВ -с өөр байж болзошгүй.

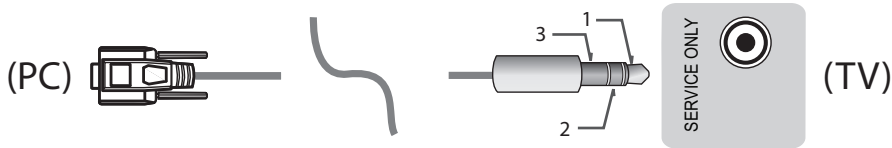

- эсвэл

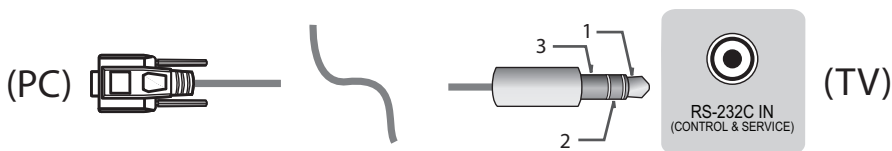

### Хэрэглэгчийн компьютер

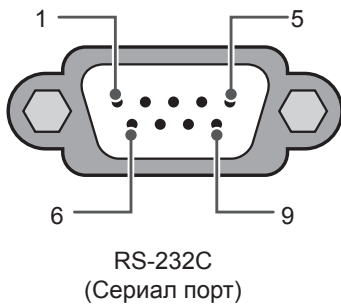

### RS-232C-ийн тохируулгууд

3 утасны тохируулгууд(стандарт бус)

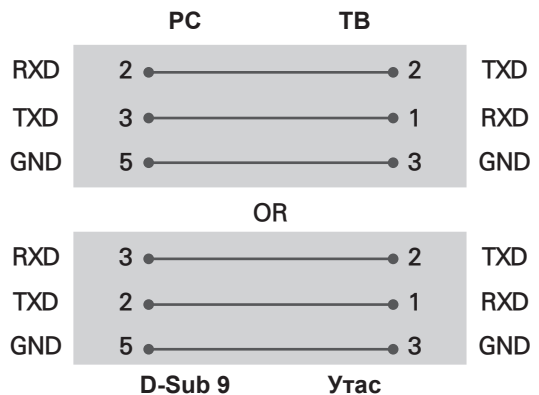

#### Set ID

Set ID дугаарын тухайд, 6-р хуудсан дээр "Real Data Mapping"-ыг үзнэ үү р.6

1. **SETTINGS** дээр дарж үндсэн цэс рүү ор.
2. Чиглүүлэгч товчнуудыг дарж, **OPTION** руу гүйлгэж, **OK**-г дар.
3. Чиглүүлэгч товчнуудыг дарж, **SET ID** руу гүйлгэж, **OK**-г дар.
4. Зүүн эсвэл баруун тийш гүйлгэн Set ID дугаарыг сонгож, **CLOSE**-ыг сонго. Тохируулах хүрээ нь 1-99.
5. Та дуусахаараа **EXIT**-ыг дар.  
\* (Загвараас хамаарна)

## Холболтын Параметрууд

- Оролтын хэмжээ : 9600 bps (UART)
- Өгөдлийн урт : 8 бит
- Харьцаа : Байхгүй
- Зогсох бит : 1 бит
- Холболтын код : ASCII код
- Огтолцсон (буцах) кабель ашигладаг.

## Тушаалын лавлах жагсаалт

(Загвараас хамаарна)

	КОММАНД1	КОММАНД2	ӨГӨГДӨЛ (Арванзургаат)		КОММАНД1	КОММАНД2	ӨГӨГДӨЛ (Арванзургаат)
01. Тэжээл*	k	a	00 -c 01	15. Тэнцвэр	k	T.	00 -c 64
02. Шахалтын зэрэг	k	c	(p.7)	16. Өнгө (Өнгө) Температур	x	u	00 -c 64
03. Дэлгэцний дуу хаах	k	d	(p.7)	17. ISM Арга (Зөвхөн Плазма ТВ дээр)	j	x.	(p.8)
04. Дуу хаах	k	e	00 -c 01	18. Тэнцвэржүүлэгч	j	v	(p.8)
05. Дууны удирдлага	k	f	00 -c 64	19. Эрчим хүч хэмнэх	j	q	00 -c 05
06. Гэрэлтүүлэг	k	g	00 -c 64	20. Тохируулах команд	m	a	(p.9)
07. Тодруулалт	k	h	00 -c 64	21. Суваг (Програм) Нэмэх/ Устгах(Алгасах)	m	b	00 -c 01
08. Өнгө/ Өнгө	k	i	00 -c 64	22. Түлхүүр	m	c	түлхүүр КОДНУУД
09. Чичиргээ	k	j	00 -c 64	23. Арын гэрэл удирдах, Удирдлагын самбарын гэрэл	m	g	00 -c 64
10. Хурц байдал	k	k	00 -c 32	24. Оролт сонгох (Үндсэн)	x	b	(p.11)
11. OSD Сонгох	k	l	00 -c 01	25. 3D (Зөвхөн 3D загварууд)	x	T.	(p.11)
12. Алсын удирдлага түгжих горим	k	m	00 -c 01	26. Өргөтгөсөн 3D (Зөвхөн 3D загварууд)	x	v	(p.11)
13. Сопрано	k	r	00 -c 64	27. Auto Configure (Автоматаар тохируул)	j	u	(p.12)
14. Басс	k	s	00 -c 64				

\* Тэмдэглэл : Медиа тоглуулах буюу бичих үед, Тэжээл (ka) ба Түлхүүр (mc)-ээс бусад бүх тушаалыг NG мэт гүйцэтгэж, харьцахгүй. RS232C кабелийн тусламжтай, TV ассан эсвэл унтарсан төлөвт "ка тушаал"-ыг мэдээлэх боломжтой. Гэвч USB-сериал хөрвүүлэгч кабелийн тусламжтай, зөвхөн TV асаатай бол тушаал ажиллана.

## Дамжуулах / Хүлээн авах протокол

### Дамжуулах

[Command1][Command2][ ][Set ID][ ][Data][Cr]

[Command 1] : ТВ удирдах анхны команд. (j, k, m or x)

[Command 2] : ТВ удирдах хоёр дахь команд.

[Set ID] : Та сонголтын цэсэнд хүссэн ID дугаарыг сонгохын тулд [Set ID]-г тохируулах боломжтой.

TV дэх тохируулах хүрээ нь 1-99. Хэрэв [Set ID] утгыг '0' гэж сонговол, холбогдсон иж бүрдэл бүрийг удирдах боломжтой.

\* [Set ID]-г цэсэн дээр аравтын тооллоор (1-99), дамжуулах/хүлээн авах протоколд арван зургаатын тооллоор (0x00-0x63) заасан.

[DATA] : Коммандын өгөгдөл дамжуулахын тулд (16 -н тоолол). Transmit 'FF' data to read status of command.

[Cr] : Carriage Return - ASCII code '0x0D'

[ ] : Орон зай – ASCII код '0x20'

### ОК нотолгоо

[Command2][ ][Set ID][ ][OK][Data][x]

\* Иж бүрдэл хэвийн өгөгдөл хүлээн авахдаа энэ формат дээр үндэслэн ACK (нотолгоо) дамжуулна. Энэ удаа, хэрэв өгөгдөл нь өгөгдөл унших горим байвал, энэ нь одоогийн төлөвийн өгөгдлийг заана. Хэрэв өгөгдөл нь өгөгдөл бичих горим байвал, энэ нь PC компьютерын өгөгдлийг буцаана.

### Алдааны нотолгоо

[Command2][ ][Set ID][ ][NG][Data][x]

\* Иж бүрдэл хэрэгжих боломжгүй функцуудын хэвийн бус өгөгдөл эсвэл харилцаа холбооны алдааг хүлээн авахдаа ACK (нотолгоо) дамжуулна.

Өгөгдөл 00: Illegal Code

### Бодит өгөгдлийн зураглал (Арван зургаатын тоолол → Аравтын тоолол)

\* [Data]-ийг арван зургаатын тооллоор оруулахдаа, дараах хөрвүүлэлтийн хүснэгтийг үзнэ үү.

\* Сувгийн дугаар сонгохын тулд суваг тааруулах (ma) тушаалд хоёр байтын арван зургаатын тооллын утга([data]) ашиглана.

00 : Алхам 0	32 : Алхам 50 (Set ID 50)	FE : Алхам 254
01 : Алхам 1 (Set ID 1)	33 : Алхам 51 (Set ID 51)	FF : Алхам 255
...	...	...
0A : Алхам 10 (Set ID 10)	63 : Алхам 99 (Set ID 99)	01 00 : Алхам 256
...	...	...
0F : Алхам 15 (Set ID 15)	C7 : Алхам 199	27 0E : Алхам 9998
10 : Алхам 16 (Set ID 16)	C8 : Алхам 200	27 0F : Алхам 9999
...	...	...

\* Тушаалууд загвар болон дохионоос хамааран өөр ажиллаж болно.

01. Тэжээл (Command: k a)

- ▶ Иж бүрдлийн тэжээлийг \*асаах эсвэл унтраахыг удирдах.

Transmission[k][a][ ][Set ID][ ][Data][Cr]

Өгөгдөл 00 : Тэжээл      01 : \*Тэжээл залгаатай унтраах

Ack [a][ ][Set ID][ ][OK/NG][Data][x]

- ▶ TV-ийг Асаасан эсвэл \*Унтраасныг харуулах

Transmission[k][a][ ][Set ID][ ][Data][Cr]

Ack [a][ ][Set ID][ ][OK][Data][x]

- \* Үүнтэй төстэйгээр хэрэв бусад функц энэ формат дээр үндэслэн 'FF' өгөгдөл дамжуулбал, Нотолгоо хариу нь функц бүрийн талаарх төлөвийг харуулна.

02. Аспектын харьцаа (Command: k c)  
(Үндсэн зургийн хэмжээ)

- ▶ Дэлгэцийн форматыг тохируулах. (Үндсэн зургийн формат)  
Та мөн Q.MENU дэх Аспектын харьцааг ашиглан дэлгэцийн форматыг тохируулах боломжтой. эсвэл PICTURE цэс.

Transmission [k][c][ ][Set ID][ ][Data][Cr]

Өгөгдөл 01 : Энгийн дэлгэц (4:3)	07 : 14:9 (Европ, Колумб, Дундад Ази, Солонгос болон Японоос бусад Ази)
02 : Өргөн дэлгэц (16:9)	09 : * Зөвхөн хайлт
04 : Томруулах	0B : Бүтэн өргөн
05 : Томруулах 2 (Латим америк Колумбаас бусад нь)	(Европ, Колумб, Дундад Ази, Солонгос болон Японоос бусад Ази)
06 : Програмыг тохируулах/Эх хувь	10 -c 1F : Кино Театр томруулах 1 -c 16

Ack [c][ ][Set ID][ ][OK/NG][Data][x]

- \* PC-ний оролт ашиглан, та 16:9 эсвэл 4:3 дэлгэцийн аспектын харьцаа сонгоно.
- \* DTV/HDMI/Бүрэлдэхүүн хэсгийн горимд (өндөр нягтралтай), Зүгээр унших боломжтой байна.
- \* Бүтэн өргөн горим загвартаа хамааран өөрөөр ажиллаж болох бөгөөд DTV-д бүрэн, ATV, AV-д хагас дэмжигдэнэ.

03. Дэлгэцийн дуу хаах (Command: k d)

- ▶ Дэлгэцийн дуу хаахыг идэвхтэй/идэвхгүй болгохыг сонгох.

Transmission [k][d][ ][Set ID][ ][Data][Cr]

Өгөгдөл 00 : Дэлгэцийн дуу хаах идэвхгүй (Зураг идэвхтэй)  
Видеоны дуу хаах идэвхгүй  
01 : Дэлгэцийн дуу хаах идэвхтэй (Зураг идэвхгүй)  
10 : Видеоны дуу хаах идэвхтэй

Ack [d][ ][Set ID][ ][OK/NG][Data][x]

- \* Зөвхөн видеоны дуу хаах идэвхтэй байх тохиолдолд, TV Дэлгэц дээрх дисплейг(OSD) харуулна. Гэвч Дэлгэцийн дуу хаах идэвхтэй байх тохиолдолд TV OSD-г харуулахгүй.

04. Дууны хэмжээ хаах (Command: k e)

- ▶ Дууны хэмжээ хаахыг идэвхжүүлэх/идэвхгүй болгохыг удирдах.  
Та мөн алсын удирдлага дээрх MUTE товчийг ашиглан дуу хаахыг тохируулах боломжтой.

Transmission [k][e][ ][Set ID][ ][Data][Cr]

Өгөгдөл 00 : Дууны хэмжээ хаах идэвхтэй (Дууны хэмжээ идэвхгүй)  
01 : Дууны хэмжээ хаах идэвхгүй (Дууны хэмжээ идэвхтэй)

Ack [e][ ][Set ID][ ][OK/NG][Data][x]

05. Volume Control Дууны удирдлага (Command: k f)

- ▶ Дууны хэмжээ тохируулах.  
Та мөн алсын удирдлага дээрх дууны хэмжээний товчнуудаар дууны хэмжээг тохируулах боломжтой.

Transmission [k][f][ ][Set ID][ ][Data][Cr]

Өгөгдөл Мин : 00 - Макс : 64

Ack [f][ ][Set ID][ ][OK/NG][Data][x]

06. Ялгарал (Command: k g)

- ▶ Дэлгэцийн ялгарал тохируулах.  
Та мөн PICTURE цэсэнд ялгарлыг тохируулах боломжтой.

Transmission [k][g][ ][Set ID][ ][Data][Cr]

Өгөгдөл Мин : 00 - Макс : 64

Ack [g][ ][Set ID][ ][OK/NG][Data][x]

07. Цайралт (Command: k h)

- ▶ Дэлгэцийн цайралт тохируулах.  
Та мөн PICTURE цэсэнд цайралтыг тохируулах боломжтой.

Transmission [k][h][ ][Set ID][ ][Data][Cr]

Өгөгдөл Мин : 00 - Макс : 64

Ack [h][ ][Set ID][ ][OK/NG][Data][x]

08. Өнгө (Command: k i)

- ▶ Дэлгэцийн өнгө тохируулах.  
Та мөн PICTURE цэсэнд өнгийг тохируулах боломжтой.

Transmission [k][i][ ][Set ID][ ][Data][Cr]

Өгөгдөл Мин : 00 - Макс : 64

Ack [i][ ][Set ID][ ][OK/NG][Data][x]

09. Хольц (Command: k j)

- ▶ Дэлгэцийн хольц тохируулах. Та мөн PICTURE цэсэнд хольцыг тохируулах боломжтой.

Transmission [k][j][ ][Set ID][ ][Data][Cr]

Өгөгдөл Улаан : 00 - Ногоон : 64

Ack [j][ ][Set ID][ ][OK/NG][Data][x]

10. Тодролт (Command: k k)

- ▶ Дэлгэцийн тодролт тохируулах. Та мөн PICTURE цэсэнд тодролтыг тохируулах боломжтой.

Transmission [k][k][ ][Set ID][ ][Data][Cr]

Өгөгдөл Мин : 00 - Макс : 32

Ack [k][ ][Set ID][ ][OK/NG][Data][x]

11. OSD сонгох (Command: k l)

- ▶ Алсаас удирдахдаа OSD (Дэлгэц дээрх дисплей) идэвхтэй/идэвхгүйг сонгох.

Transmission [k][l][ ][Set ID][ ][Data][Cr]

Өгөгдөл 00 : OSD унтраах 01 : OSD асаах

Ack [l][ ][Set ID][ ][OK/NG][Data][x]

12. Алсын удирдлага түгжих горим (Command: k m)

- ▶ Монитор болон алсын удирдлага дээрх урд самбарын удирдлагыг түгжих.

Transmission [k][m][ ][Set ID][ ][Data][Cr]

Data 00 : Түгжээ унтраах 01 : Түгжээ асаах

Ack [m][ ][Set ID][ ][OK/NG][Data][x]

- \* Хэрэв та алсын удирдлагыг ашиглахгүй бол, энэ горимыг ашигла.

Үндсэн тэжээл идэвхгүй ба идэвхтэй (салгаад, 20 - 30 секундын дараа залга) байхад, гадаад удирдлагын түгжээг суллана.

- \* Зогсонги горимд (идэвхгүй болгох цаг эсвэл 'ка', 'мс' тушаалаар DC идэвхгүй), бөгөөд хэрэв түлхүүрийн түгжээ идэвхтэй байвал, TV нь IR & Локал түлхүүрийн асаах товчлуураар асахгүй.

13. Чирчиргээ (Command: k r)

- ▶ Тэнцвэр тохируулах. Та мөн AUDIO цэсэнд тэнцвэрийг тохируулах боломжтой.

Transmission [k][r][ ][Set ID][ ][Data][Cr]

Өгөгдөл Мин : 00 - Макс : 64

Ack [m][ ][Set ID][ ][OK/NG][Data][x]

- \* (Загвараас хамаарч)

14. Басс (Command: k s)

- ▶ Тэнцвэр тохируулах. Та мөн AUDIO цэсэнд тэнцвэрийг тохируулах боломжтой.

Transmission [k][s][ ][Set ID][ ][Data][Cr]

Өгөгдөл Мин : 00 - Макс : 64

Ack [m][ ][Set ID][ ][OK/NG][Data][x]

- \* (Загвараас хамаарч)

15. Тэнцвэр (Command: k t)

- ▶ Тэнцвэр тохируулах. Та мөн AUDIO цэсэнд тэнцвэрийг тохируулах боломжтой.

Transmission [k][t][ ][Set ID][ ][Data][Cr]

Өгөгдөл Мин : 00 - Макс : 64

Ack [t][ ][Set ID][ ][OK/NG][Data][x]

16. Өнгөний температур (Command: x u)

- ▶ Өнгөний температур тохируулах. Та мөн PICTURE цэсэнд өнгөний температурыг тохируулах боломжтой.

Transmission [x][u][ ][Set ID][ ][Data][Cr]

Өгөгдөл Мин : 00 - Макс : 64

Ack [u][ ][Set ID][ ][OK/NG][Data][x]

17. ISM арга (Command: j p) (Зөвхөн плазм TV)

- ▶ ISM аргыг удирдах. Та мөн OPTION цэсэнд ISM аргыг тохируулах боломжтой.

Transmission [j][p][ ][Set ID][ ][Data][Cr]

Өгөгдөл Мин : 02: Дагуул  
08: Хэвийн  
20: Өнгөний угаалт

Ack [p][ ][Set ID][ ][OK/NG][Data][x]

18. Тэнцвэржүүлэгч (Command : j v)

- ▶ Иж бүрдлийн ТЭНЦВЭРЖҮҮЛЭГЧИЙГ тохируул.

Transmission [j][v][ ][Set ID][ ][Data][Cr]

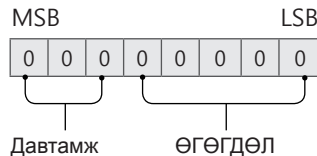

7	6	5	Давтамж	4	3	2	1	0	Алхам
0	0	0	Эхний Суваг	0	0	0	0	0	0(аравт)
0	0	1	Хоёр дахь Суваг	0	0	0	0	1	1(аравт)
0	1	0	Гурав дахь Суваг	...	...	...	...	...	...
0	1	1	Дөрөв дэх Суваг	0	0	0	1	1	20(аравт)

Acknowledgement [v][ ][Set ID][ ][OK/NG][Data][x]

\* Загвараас хамаарах, ба дууны горимын ТЭНЦВЭРЖҮҮЛЭГЧ тохируулагдах утга дээр байхад тохируулах боломжтой.

19. Эрчим хүч хэмнэх (Command: j q)

► TV-ийн цахилгаан зарцуулалтыг багасгах. Та мөн PICTURE цэсэнд Эрчим хүч хэмнэхийг тохируулах боломжтой.

Transmission [j][q][ ][Set ID][ ][Data][Cr]

ӨГӨГДӨЛ

- 00 : Унтраах
- 01 : Доод
- 02 : Дундаж
- 03 : Дээд
- 04 : Авто (LCD ТВ / LED ТВ -д) /  
Ухаалаг мэдрэгч (PDP ТВ-д)
- 05 : Дэлгэц идэвхгүй

\* (Загвараас хамаарна)

Ack [q][ ][Set ID][ ][OK/NG][Data][x]

20. Тушаал тохируулах (Command: m a)

\* Энэ тушаал загвар болон дохионоос хамааран өөр ажиллаж болно.

• Европ, Ойрх Дорнод, Колумби, Ази (Өмнөд Солонгос, Япон орохгүй)-д зориулсан загвар  
► Дараах бодит дугаарын сувгийг сонго.

Transmission [m][a][ ][Set ID][ ][Data 00][ ][Data 01][ ][Data 02][Cr]

\* Аналог газрын/кабелийн

[Data 00][Data 01] Сувгийн өгөгдөл  
Өгөгдөл 00 : Их байтын сувгийн өгөгдөл  
Өгөгдөл 01 : Бага байтын сувгийн өгөгдөл  
- 00 00 ~ 00 C7 (Аравтын тоолол : 0 ~ 199)

Өгөгдөл 02 : Оролтын эх үүсвэр (аналог)  
- 00 : Газрын TV (ATV)  
- 80 : Кабелийн TV (CATV)

\* Тоон газрын/кабелийн/хиймэл дагуулын

[Data 00][Data 01]: Сувгийн өгөгдөл  
Өгөгдөл 00 : Өндөр сувгийн өгөгдөл  
Өгөгдөл 01 : Нам сувгийн өгөгдөл  
- 00 00 ~ 27 0F (Аравтын тоолол: 0 ~ 9999)

Өгөгдөл 02 : Оролтын эх үүсвэр (тоон)  
- 10 : Газрын TV (DTV)  
- 20 : Газрын радио (радио)  
- 40 : Хиймэл дагуулын TV (SDTV)  
- 50 : Хиймэл дагуулын радио (S-радио)  
- 90 : Кабелийн TV (CADTV)  
- a0 : Кабелийн радио (CA-радио)

\* Тушаал тохируулах жишээнүүд:

1. Аналог газрын (PAL) суваг 10 руу тааруул.  
Set ID = Бүгд = 00  
Өгөгдөл 00 & 01 = Сувгийн өгөгдөл нь 10 = 00 0a  
Өгөгдөл 02 = Аналог газрын TV = 00  
Үр дүн = **ma 00 00 0a 00**

2. Тоон газрын (DVB-T) суваг 01 рүү тааруул.  
Set ID = Бүгд = 00  
Өгөгдөл 00 & 01 = Сувгийн өгөгдөл нь 1 = 00 01  
Өгөгдөл 02 = Тоон газрын TV = 10  
Үр дүн = **ma 00 00 01 10**

3. Хиймэл дагуулын (DVB-S) суваг 1000 руу тааруул.  
Set ID = Бүгд = 00  
Өгөгдөл 00 & 01 = Сувгийн өгөгдөл нь 1000 = 03 E8  
Өгөгдөл 02 = Тоон хиймэл дагуулын TV = 40  
Үр дүн = **ma 00 03 E8 40**

Ack [a][ ][Set ID][ ][OK][Data 00][Data 01][Data 02][x][a][ ][Set ID][ ][NG][Data 00][x]

• Өмнөд Солонгос, Колумбиас бусад Хойд/Латин Америкийн улсуудад зориулсан загвар  
► Сувгийг дараах бодит/гол/туслах дугаар руу тааруул.

Transmission [m][a][ ][0][ ][Data00][ ][Data01][ ][Data02][ ][Data03][ ][Data04][ ][Data05][Cr]

Тоон сувгууд Бодит, Гол, Туслах сувгийн дугаартай. Бодит дугаар нь бодит тоон сувгийн дугаар юм, Гол дугаар нь сувгийг зураглавал зохих дугаар юм, Туслах дугаар нь дэд суваг юм. ATSC тохируулагч Гол / Туслах дугаараас сувгийг автоматаар зурагладаг тул, Тоон хэлбэрээр тушаал илгээхэд Бодит дугаар шаардагдахгүй.

\* Аналог газрын/кабелийн

Өгөгдөл 00 : Бодит сувгийн дугаар  
- Газрын (ATV) : 02~45 (Аравтын тоолол: 2 ~ 69)  
- Кабель (CATV) : 01, 0E~7D (Аравтын тоолол : 1, 14~125)

[Өгөгдөл 01 ~ 04]: Гол/Туслах сувгийн дугаар  
Өгөгдөл 01 & 02: xx (Хамаагүй)  
Өгөгдөл 03 & 04: xx (Хамаагүй)  
Өгөгдөл 05: Оролтын эх үүсвэр (аналог)  
- 00 : Газрын TV (ATV)  
- 01 : Кабелийн TV (CATV)

\* Тоон газрын/кабелийн

Өгөгдөл 00 : xx (Хамаагүй)

[Data 01][Data 02]: Гол сувгийн дугаар  
Өгөгдөл 01 : Их байтын сувгийн өгөгдөл  
Өгөгдөл 02 : Бага байтын сувгийн өгөгдөл  
- 00 01 ~ 27 0F (Аравтын тоолол: 1 ~ 9999)  
[Data 03][Data 04]: Туслах сувгийн дугаар  
Өгөгдөл 03 : Их байтын сувгийн өгөгдөл  
Өгөгдөл 04 : Бага байтын сувгийн өгөгдөл

Өгөгдөл 05 : Оролтын эх үүсвэр (тоон)  
- 02 : Газрын TV (DTV) – Бодит сувгийн дугаар ашигла  
- 06 : Кабелийн TV (CADTV) – Бодит сувгийн дугаар ашигла

- 22 : Газрын TV (DTV) – Бодит сувгийн дугаар бүү ашигла
- 26 : Кабелийн TV (CADTV) – Бодит сувгийн дугаар бүү ашигла
- 46 : Кабелийн TV (CADTV) – Зөвхөн гол сувгийн дугаар ашигла (нэг хэсэгтэй суваг)

Гол болон туслах сувгийн өгөгдөл тус бүрт хоёр байт боломжтой боловч ер нь бага байтыг дангаар нь ашигладаг (их байт нь 0).

\* Тушаал тохируулах жишээнүүд:

1. Аналог кабелийн (NTSC) суваг 35 руу тааруул.

Set ID = Бүгд = 00  
Өгөгдөл 00 = Сувгийн өгөгдөл нь 35 = 23  
Өгөгдөл 01 & 02 = Гол бус = 00 00  
Өгөгдөл 03 & 04 = Туслах бус = 00 00  
Өгөгдөл 05 = Аналог кабелийн TV = 01  
Нийт = **ma 00 23 00 00 00 01**

2. Тоон газрын (ATSC) суваг 30-3 руу тааруул.

Set ID = Бүгд = 00  
Өгөгдөл 00 = Бодитыг мэдэхгүй = 00  
Өгөгдөл 01 & 02 = Гол суваг нь 30 = 00 1E  
Өгөгдөл 03 & 04 = Туслах суваг нь 3 = 00 03  
Өгөгдөл 05 = Тоон газрын TV = 22  
Нийт = **ma 00 00 00 1E 00 03 22**

```
Ack [a][ ][Set ID][ ][OK][Data 00][Data 01]
[Data02][ ][Data03][ ][Data04][ ][Data05]
[x][a][ ][Set ID][ ][NG][Data 00][x]
```

• Японд зориулсан загвар

► Сувгийг дараах бодит/гол/туслах дугаар руу тааруул.

```
Transmission [m][a][ ][0][ ][Data00][ ][Data01]
[ ][Data02][ ][Data03][ ][Data04][ ][Data05][Cr]
```

\* Тоон газрын/хиймэл дагуулын

Өгөгдөл 00: хх (Хамаагүй)

[Data 01][Data 02]: Гол сувгийн дугаар  
Өгөгдөл 01: Их байтын сувгийн өгөгдөл  
Өгөгдөл 02: Бага байтын сувгийн өгөгдөл  
- 00 01 ~ 27 0F (Аравтын тоолол: 1 ~ 9999)

[Data 03][Data 04]: Туслах/Салбарын сувгийн дугаар  
(Хиймэл дагуулынхад хамаагүй)

Өгөгдөл 03: Их байтын сувгийн өгөгдөл  
Өгөгдөл 04: Бага байтын сувгийн өгөгдөл

Өгөгдөл 05: Оролтын эх үүсвэр (Японд тоон/хиймэл дагуулын)

- 02 : Газрын TV (DTV)
- 07 : BS (Цацалтын хиймэл дагуул)
- 08 : CS1 (Цацалтын хиймэл дагуул 1)
- 09 : CS2 (Цацалтын хиймэл дагуул 2)

\* Тушаал тохируулах жишээнүүд:

1 ISDB суваг 17-1 руу тааруул.

Set ID = Бүгд = 00  
Өгөгдөл 00 = Бодитыг мэдэхгүй = 00  
Өгөгдөл 01 & 02 = Гол суваг нь 17 = 00 11  
Өгөгдөл 03 & 04 = Туслах суваг/салбар нь 1 = 00 01  
Өгөгдөл 05 = Тоон газрын TV = 02  
Нийт = **ma 00 00 00 11 00 01 02**

2. BS (ISDB-BS) суваг 30 руу тааруул.

Set ID = Бүгд = 00  
Өгөгдөл 00 = Бодитыг мэдэхгүй = 00  
Өгөгдөл 01 & 02 = Гол суваг нь 30 = 00 1E  
Өгөгдөл 03 & 04 = Хамаагүй = 00 00  
Өгөгдөл 05 = Тоон BS TV = 07  
Нийт = **ma 00 00 00 1E 00 00 07**

\* Энэ нэмэлт загвараас хамааран өөрчлөгдөнө.

```
Ack [a][ ][Set ID][ ][OK][Data 00][Data 01]
[Data02][ ][Data03][ ][Data04][ ][Data05]
[x][a][ ][Set ID][ ][NG][Data 00][x]
```

21. Суваг(Програм) Нэмэх/Del(Алгасах)  
(Command: m b)

► Дараачийн удаа одоогийн суваг(програм)-ийг алгасах.

```
Transmission [m][b][ ][Set ID][ ][Data][Cr]
```

Өгөгдөл 00 : Устгах(ATSC,ISDB)/ 01 : Нэмэх  
Алгасах(DVB)

```
Ack [b][ ][Set ID][ ][OK/NG][Data][x]
```

\* Хадгалсан сувгийн төлвийг del(ATSC, ISDB)/алгасах(DVB) эсвэл нэмэх болго.

22. Түлхүүр (Command: m c)

► IR алсын түлхүүр код илгээх.

```
Transmission [m][c][ ][Set ID][ ][Data][Cr]
```

Өгөгдөл Түлхүүр код - p.2.

```
Ack [c][ ][Set ID][ ][OK/NG][Data][x]
```

23. Удирдлагын дэвсгэр гэрэл (Command: m g)

• LCD TV / LED TV-д зориулсан

► Дэвсгэр гэрэл удирдах.

```
Transmission [m][g][ ][Set ID][ ][Data][Cr]
```

Өгөгдөл Мин : 00 - Макс : 64

```
Ack [g][ ][Set ID][ ][OK/NG][Data][x]
```

Удирдлагын самбарын гэрэл (Command: m g)

• Плазм TV-д зориулсан

► Самбарын гэрэл удирдах.

```
Transmission [m][g][ ][Set ID][ ][Data][Cr]
```

Өгөгдөл Мин : 00 - Макс : 64

```
Ack [g][ ][Set ID][ ][OK/NG][Data][x]
```

24. Оролт сонгох (Command: x b)  
(Үндсэн зургийн оролт)

► Үндсэн зурагт оролтын эх үүсвэр сонгох.

```
Transmission [x][b][ ][Set ID][ ][Data][Cr]
```



27. Auto Configure (Автоматаар тохируул)  
(Command: j u) (Загвараас хамаарна)

- ▶ Зургийн байршлыг тохируулж, дүрс чичрэхийг автоматаар багасга. Энэ нь зөвхөн RGB (PC) горимд ажиллана.

Transmission [j][u][ ][Set ID][ ][Data][Cr]

Өгөгдөл 01 : Тохируулах

Ack [u][ ][Set ID][ ][OK/NG][Data][x]

