



РУССКИЙ

УКРАЇНСЬКА

ҚАЗАҚ ТІЛІ

ENGLISH

# ИНСТРУКЦИЯ ПОЛЬЗОВАТЕЛЯ Hi-Fi Мини система

Перед началом работы внимательно прочитайте и сохраните данное руководство.

CM4630 (CM4630, CMS4630F)  
CM4530 (CM4530, CMS4530F, CMS4530W)  
CM4430 (CM4430, CMS4530F)  
CM4330 (CM4330, CMS4330F)



MFL67866427

## Информация по технике безопасности



**ВНИМАНИЕ**  
Не открывать, опасность  
удара электрическим током



**ВНИМАНИЕ:** ВО ИЗБЕЖАНИЕ ПОРАЖЕНИЯ ЭЛЕКТРИЧЕСКИМ ТОКОМ НЕ СНИМАЙТЕ КОРПУС (ИЛИ ЗАДНЮЮ ЧАСТЬ). ЗАПРЕЩАЕТСЯ САМОСТОЯТЕЛЬНЫЙ РЕМОНТ ДЕТАЛЕЙ. ОБРАТИТЕСЬ В СЛУЖБУ СЕРВИСА.



Символ молнии в треугольнике означает, что в корпусе находятся неизолированные детали под напряжением, представляющие опасность поражения электрическим током.

Восклицательный знак в треугольнике обращает внимание пользователя на наличие важной информации по использованию (ремонту) в сопроводительной документации к устройству.



**ВНИМАНИЕ:** НЕ ПОДВЕРГАЙТЕ УСТРОЙСТВО ВОЗДЕЙСТВИЮ ВЛАГИ ВО ИЗБЕЖАНИЕ ПОЖАРА

ИЛИ ПОРАЖЕНИЯ ЭЛЕКТРИЧЕСКИМ ТОКОМ.

**ВНИМАНИЕ:** Запрещается устанавливать устройство в ограниченном пространстве, например, в книжном шкафу и т.п.

**ВНИМАНИЕ:** Не допускается перекрывание вентиляционных отверстий. Установка аппаратуры должна производиться в соответствии с инструкциями изготовителя.

Прорези и отверстия в корпусе предназначены для вентиляции, обеспечивающей надлежащие рабочие условия и предохраняющей от перегрева. Категорически не допускается перекрывание отверстий за счет размещения аппаратуры на кровати, диване, ковре или других аналогичных поверхностях. Не допускается размещение аппаратуры во встроенной мебели наподобие книжного шкафа или стойки за исключением обеспечения надлежащей вентиляции или прямых указаний изготовителя.

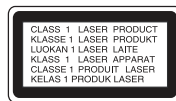

**ВНИМАНИЕ:** В целях надлежащего использования устройства внимательно прочтите и сохраните данное руководство пользователя. Для проведения ремонта обращайтесь в авторизованный сервисный центр. Применение иных пультов управления, настроек и режимов работы, чем те, что указаны ниже, может привести к появлению вредного радиационного излучения. Для предотвращения прямого облучения лазерным пучком запрещается открывать корпус изделия.

### МЕРЫ ПРЕДОСТОРОЖНОСТИ, связанные со шнуром питания

Для большинства приборов рекомендуется размещение на отдельной электрической цепи;

То есть на цепи с одной розеткой, питающей исключительно данное устройство и не имеющей дополнительных розеток или разветвлений. См. страницу технических параметров данного руководства пользователя. Не перегружайте стенные розетки. Перегруженные, поврежденные, неплотно закрепленные стенные розетки, удлинители, потертые шнуры питания, провода с поврежденной или растрескавшейся изоляцией могут представлять опасность. Любая из перечисленных фактов может стать причиной поражения электрическим током или пожара. Периодически проверяйте состояние шнура устройства. При наличии следов повреждения пользование устройством необходимо прекратить, шнур отсоединить и обратиться за его заменой в авторизованный сервисный центр. Избегайте механического воздействия на шнур питания: скручивания, сгибания, защемления дверью, частого наступания. Обращайте особое внимание на разъемы, стенные розетки и места выхода шнура из устройства. Для отключения питания от сети потяните за штепсель шнура сетевого питания. Устройство должно быть установлено так, чтобы штепсель находился в зоне быстрого доступа.

Устройство оборудовано с переносной батареей или аккумулятором.

#### Безопасный способ извлечь батарею или аккумулятор из оборудования:

Извлеките старую батарею или аккумулятор, при сборке повторите действия в обратном порядке. Для предотвращения загрязнения окружающей среды и возможного нанесения вреда людям и животным старые батареи или аккумулятор необходимо поместить в соответствующие контейнеры на пунктах сбора мусора. Не выбрасывайте батареи или аккумуляторы вместе с другим мусором. Рекомендуется использовать местные бесплатные службы по утилизации батарей и аккумуляторов. Аккумулятор не следует подвергать воздействию тепла, например, воздействию прямого солнечного света, огня и подобных источников.

**ВНИМАНИЕ:** Не допускается попадание капель или брызг воды на устройство. Не располагайте на устройстве предметы, наполненные водой (например, вазы).

#### Утилизация старого бытового прибора



1. Символ на устройстве, изображающий перечеркнутое мусорное ведро на колесах, означает, что на изделие распространяется Директива 2002/96/CE.
2. Все электрические и электронные устройства следует утилизировать отдельно от бытового мусора, в специальных местах сбора, назначенных правительственными или местными органами власти.
3. Правильная утилизация старого оборудования поможет предотвратить потенциально вредное воздействие на окружающую среду и здоровье человека.
4. Для получения более подробных сведений об утилизации оборудования обратитесь в администрацию города, службу, занимающуюся утилизацией или в магазин, где был приобретен продукт.

#### Утилизация старых батарей и аккумуляторов



1. Символ на батарее или аккумуляторе, изображающий перечеркнутое мусорное ведро на колесах, означает, что на изделие распространяется Директива 2006/66/EC.
2. Данный символ может быть совмещен со значком химического элемента: ртути (Hg), кадмия (Cd) или свинца (Pb), если батарея содержит более 0,0005% ртути, 0,002% кадмия или 0,004% свинца.
3. Все аккумуляторы и батареи следует утилизировать отдельно от бытового мусора, в специальных местах сбора, назначенных правительственными или местными органами власти.
4. Правильная утилизация старых батарей и аккумуляторов поможет предотвратить потенциально вредное воздействие на окружающую среду и здоровье человека.
5. Для получения более подробных сведений об утилизации батарей и аккумуляторов обратитесь в администрацию города, службу, занимающуюся утилизацией или в магазин, где был приобретен продукт.

## **Содержание**

### **1 Начало работы**

---

- 2 Информация по технике безопасности
- 6 Уникальные характеристики
- 6 Аксессуары
- 6 Воспроизводимые файлы
- 6 – Требования к музыкальным файлам MP3/ WMA
- 7 – Совместимые USB-устройства
- 7 – Требования к USB-устройствам
- 8 Пульт управления
- 9 Передняя панель
- 11 Задняя панель (CM4530)
- 12 Задняя панель (CM4630)
- 13 Задняя панель (CM4430/CM4330)

### **2 Подключение**

---

- 14 Подключение колонок
- 14 – Подсоединение колонок к устройству
- 15 Подключение антенны
- 15 Подключение дополнительного оборудования
- 15 – Подключение к разъему AUX IN
- 16 – Подключение USB

### **3 Эксплуатация**

---

- 17 Основные действия
- 17 – CD/ USB Действий
- 17 Другие действия
- 17 – Программирование воспроизведения
- 17 – Отображение информации о файле
- 17 – Поиск папки
- 18 – Временное отключение звука
- 18 – Удаление файла MP3/WMA
- 18 – DEMO
- 18 – Воспроизведение в режиме AUTO DJ
- 19 Работа с радио
- 19 – Прослушивание радио
- 19 – Программирование радиостанций
- 19 – Удаление сохраненных радиостанций
- 19 – Улучшение качества приема в FM-диапазоне
- 20 Настройка звука
- 20 – Выбор режима объемного звучания
- 20 Установка времени
- 20 – Установка будильника
- 21 – Программирование времени выключения устройства
- 21 – Затемнение
- 21 – Прослушивание музыки с внешнего устройства

## **4 Устранение неисправностей**

---

22 Устранение неисправностей

1

## **5 Приложение**

---

23 Технические параметры

25 Техническое обслуживание

25 – Доставка устройства

25 – О дисках

25 Торговые марки и лицензии

2

3

4

5

## Уникальные характеристики

### **AUTO DJ**

Накладывает конец одной композиции на начало следующей для непрерывного воспроизведения.

### **USB**

Прослушивание музыки с USB-устройства

### **Радио**

Прослушивание радиостанций.

## Аксессуары

Пожалуйста, проверьте поставленные аксессуары и ознакомьтесь с ними.

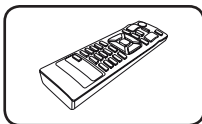

Пульт дистанционного управления (1)

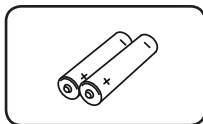

Батарейки(2)

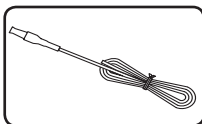

FM антенна (1)

## Воспроизводимые файлы

### **Требования к музыкальным файлам MP3/ WMA**

С устройством совместимы следующие файлы MP3/ WMA :

- Частота дискретизации: от 32 до 48 кГц (MP3), от 32 до 48 кГц (WMA)
- Скорость передачи: от 32 до 320 Кбит/с (MP3), от 40 до 192 Кбит/с (WMA)
- Максимальное количество файлов: до 999
- Расширение файлов «.mp3»/ «.wma»
- Файловый формат CD-ROM: ISO9660/ JOLIET
- Рекомендуем использовать программу Easy-CD Creator, создающую файловую систему стандарта ISO 9660.
- Для того чтобы диски могли воспроизводиться на проигрывателях LG, необходимо установить вариант [Mastered] при форматировании перезаписываемых дисков. При выборе варианта Live File System последующее воспроизведение на проигрывателях LG невозможно. (Mastered /Live File System: система форматирования дисков для Windows Vista)

## **Совместимые USB-устройства**

- MP3-плееры, MP3-флэш-плееры.
- Флэш-накопители USB. Устройства, поддерживающие USB 2,0 или USB 1,1.
- Проигрыватель может не поддерживать некоторые типы USB-устройств.

## **Требования к USB-устройствам**

- Не поддерживаются устройства, требующие дополнительную установку программ при подключении к компьютеру.
- Не вынимать USB-устройство во время его работы.
- Чем больше емкость USB-устройства, тем больше времени займет поиск.
- Выполняйте резервное копирование данных во избежание их потери.
- USB-устройство не определяется при использовании USB-удлинителя или USB-концентратора.
- Файловая система NTFS не поддерживается. (Поддерживается файловая система FAT(16/32)).
- Количество поддерживаемых файлов: не более 1 000.
- Внешние жесткие диски, картридеры, блокируемые устройства, или USB-устройства с жестким диском не поддерживаются.
- USB-порт устройства нельзя подключать к компьютеру. Устройство не может использоваться в качестве хранилища информации.

## Пульт управления

1

Начало работы

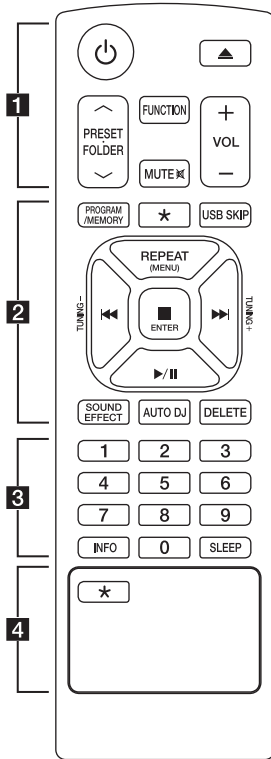

### Tegye az elemet a távvezérlőbe

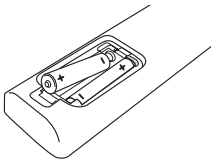

Снимите крышку отсека для батарей на задней части пульта дистанционного управления и вставьте две батареи (размера AAA), соблюдая полярность  $\oplus$  и  $\ominus$ .

• • • • • **1** • • • • •

**⏻** (POWER) : Включение и выключение устройства.

**⏮** (OPEN/CLOSE) : Открытие и закрытие лотка дисков.

#### PRESET-FOLDER $\wedge$ /V :

- Поиск нужной папки с файлами MP3/WMA. При воспроизведении CD/USB, содержащих файлы в формате MP3/WMA в разных папках, нажмите кнопку **PRESET-FOLDER  $\wedge$ /V**, чтобы выбрать папку для воспроизведения.

- Выбор нужной радиостанции осуществляется по присвоенному ей номеру.

**FUNCTION** : Выбор функции устройства или источника входного сигнала.

**MUTE  $\times$**  : Без звука.

**VOL +/-** : Регулировка громкости колонок.

• • • • • **2** • • • • •

#### PROGRAM/MEMORY :

- Сохранение радиостанций.

- Создание списка воспроизведения для прослушивания.

**\*** : Данная кнопка доступна не для любой функции.

**USB SKIP** : Переключение от USB 1 к USB 2.

#### REPEAT(MENU) :

REPEAT : Повторное воспроизведение записей или файлов, либо воспроизведение в случайном порядке.

MENU : Данная кнопка работает только при наличии в меню настроек функции Iprod.

**⏮/⏭** (Пропуск/Поиск) :

- Перемещение между частями проигрываемого файла.

- Поиск определенного места в композиции/файле

**TUNING-/+** : Настройка нужной радиостанции.

#### ■ ENTER :

- Остановка воспроизведения.

- Отмена функции удаления.

**▶/||** (Воспроизведение/Пауза) :

- Запуск или останов воспроизведения.

- Выбор СТЕРЕО/МОНО.

**SOUND EFFECT** : Выбор звуковых эффектов.

**AUTO DJ** : Выбор режима AUTO DJ. (Подробнее см. на стр. 18)

**DELETE** : Удаление фалов MP3/WMA.

• • • • • **3** • • • • •

Кнопки с цифрами от **0** до **9** : Выбор пронумерованной композиции/файла или установленного номера.

**INFO** : Содержание сведений о вашей музыке.

**SLEEP** : Установка времени выключения системы.

(Светорегулятор: яркость дисплея уменьшается наполовину)

• • • • • **4** • • • • •

**\*** : Данная кнопка доступна не для любой функции.

# Передняя панель

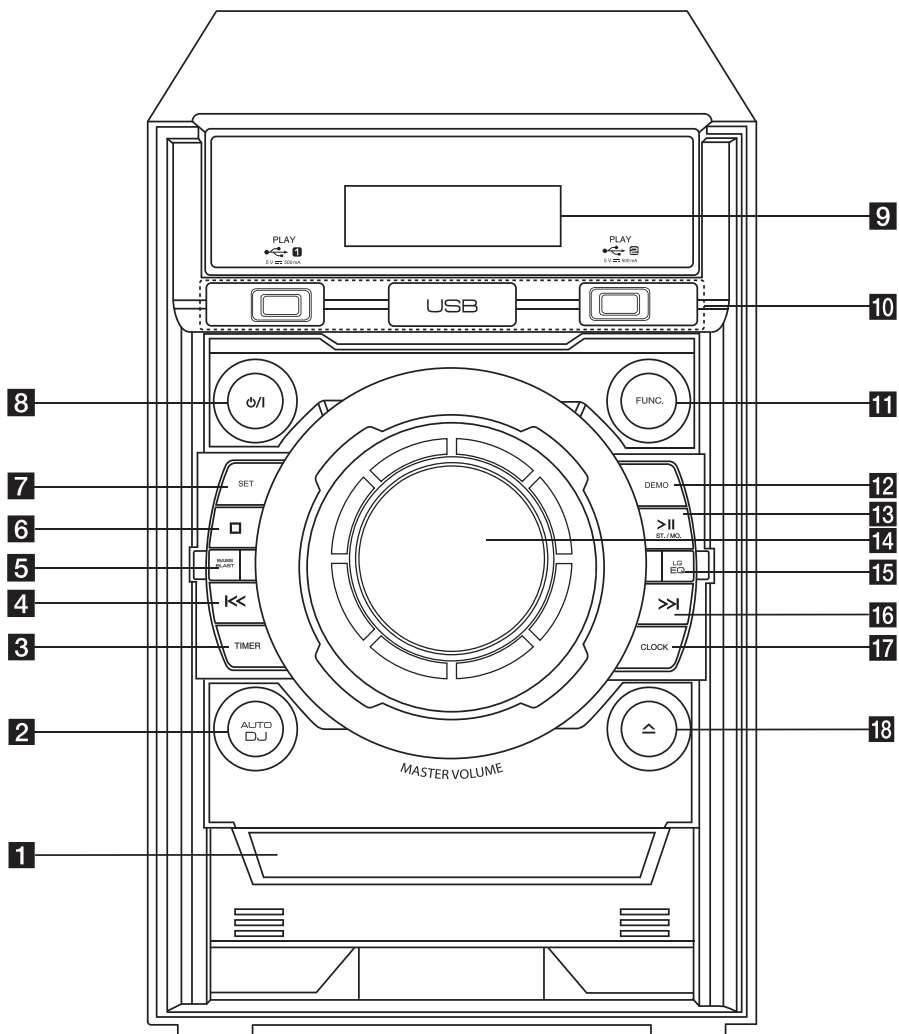

1

Начало работы

- 1** Лоток диска  
Загружает диск.
- 2** **AUTO DJ**  
Выбор режима AUTO DJ.  
(Подробнее см. на стр. 18)
- 3** **TIMER**  
Использование устройства в качестве будильника.
- 4** **I<<** (Пропуск/Поиск)  
- Прямой поиск.  
- Переход к предыдущей записи/файлу.
- 5** **BASS BLAST**  
Во время воспроизведения звуковой дорожки усиливает высокие, низкие частоты и эффект объемного звучания.
- 6** **□** (Остановить)  
Остановка воспроизведения.
- 7** **SET**  
Подтверждение настройки.
- 8** **⏻/|** Power (Выключатель питания)  
Включение и выключение устройства.
- 9** Окно дисплея
- 10** **USB**  
- Воспроизведение аудиозаписей с подключенного USB-устройства.
- 11** **FUNC.**  
Выбор функции устройства или источника входного сигнала.
- 12** **DEMO**  
Демонстрация каждой функции.
- 13** **>||ST./MO.**  
- Запуск или остановка воспроизведения.  
- Выбор СТЕРЕО/МОНО.
- 14** Регулятор громкости  
Регулировка уровня громкости динамика.
- 15** **LG EQ**  
Выбор звуковых эффектов.
- 16** **>>|** (Пропуск/Поиск)  
- Обратный поиск.  
- Переход к следующей записи/файлу.
- 17** **CLOCK**  
Настройка часов и проверка времени.
- 18** **△** (ОТКРЫТЬ/ЗАКРЫТЬ)  
Открытие и закрытие лотка дисков.

## Задняя панель (СМ4530)

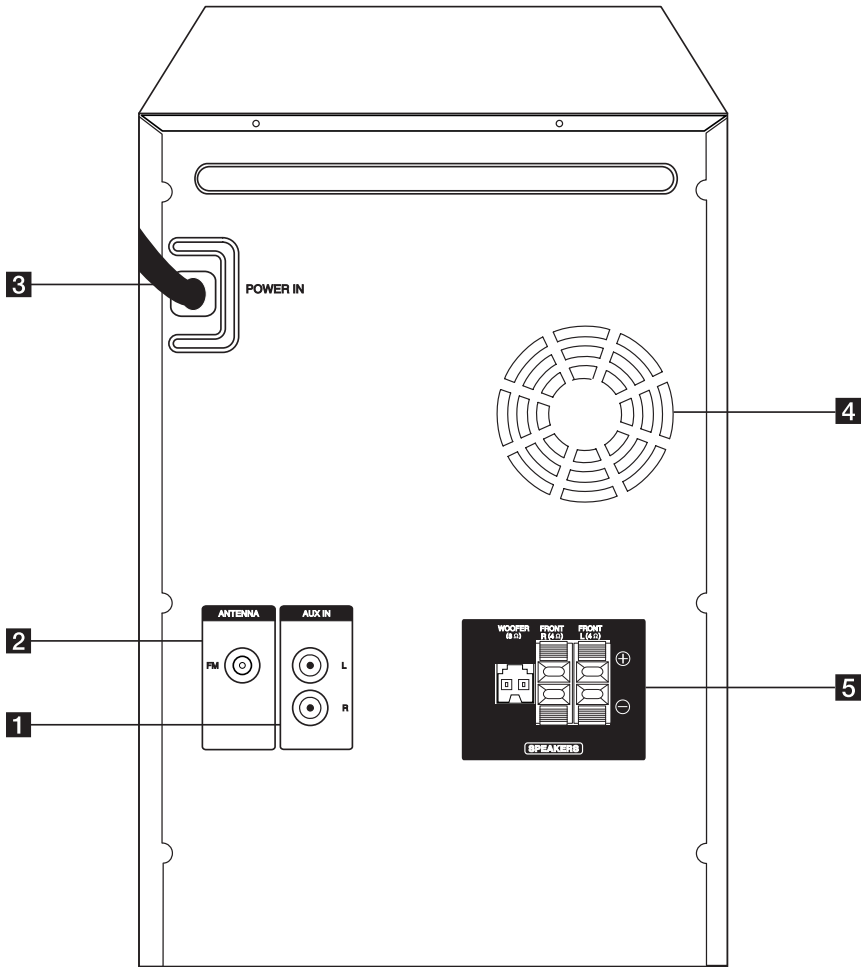

**1** AUX IN (L/R) Охлаждающий вентилятор

**2** ANTENNA (FM)

**3** POWER IN

**4** Охлаждающий вентилятор

**5** SPEAKERS клемма/провод

1

Начало работы

## Задняя панель (СМ4630)

1

Начало работы

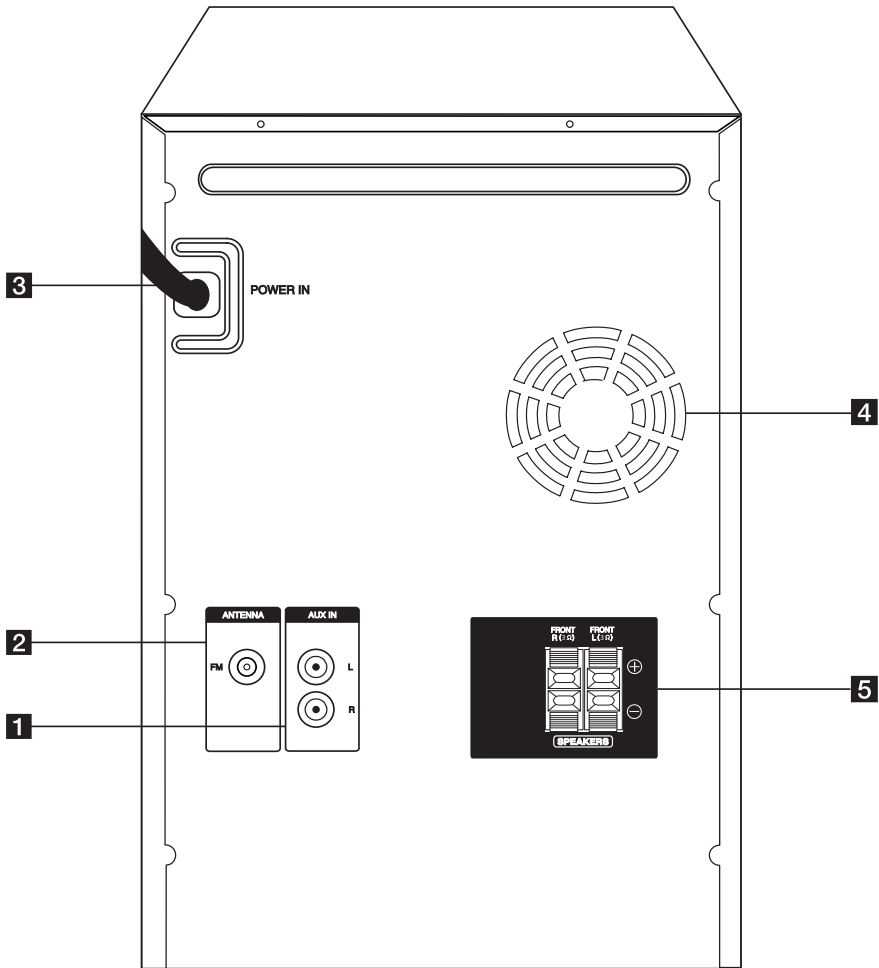

- 1 AUX IN (L/R) Охлаждающий вентилятор
- 2 ANTENNA (FM)
- 3 POWER IN

- 4 Охлаждающий вентилятор
- 5 SPEAKERS клемма

## Задняя панель (СМ4430/СМ4330)

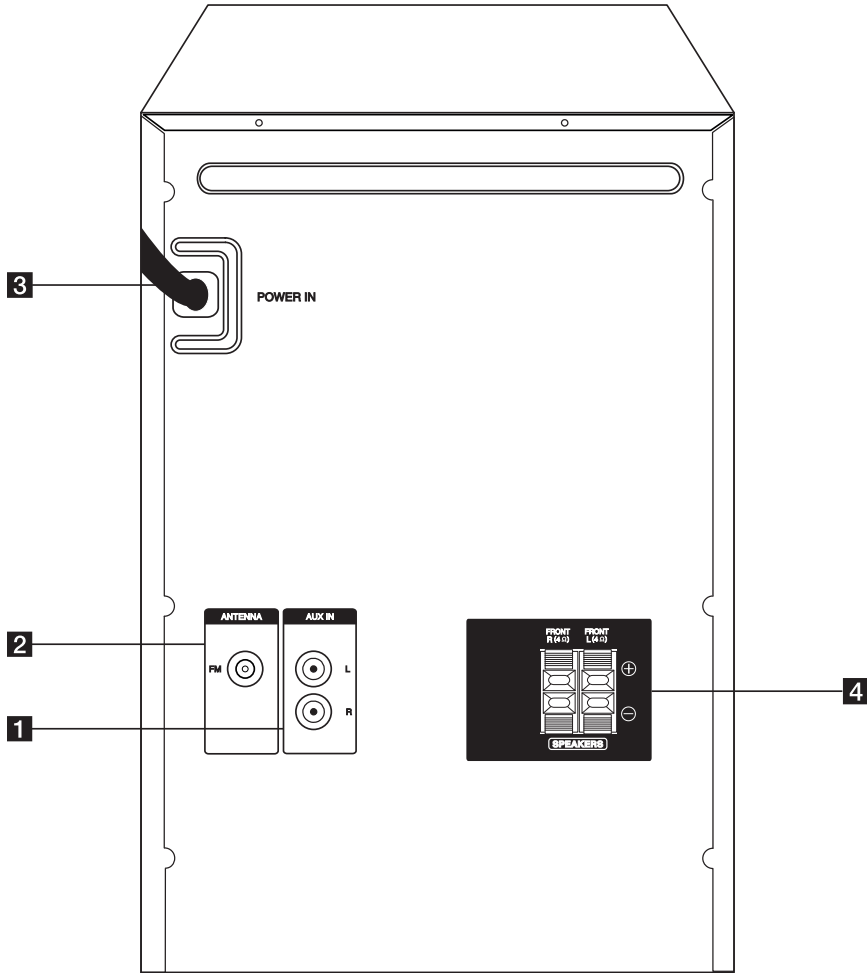

**1** AUX IN (L/R) Охлаждающий вентилятор

**2** ANTENNA (FM)

**3** POWER IN

**4** SPEAKERS клемма

1

Начало работы

## Подключение колонок

2

Подключение

### Подсоединение колонок к устройству

Поочередно нажмите на пластиковые штырьки, чтобы открыть соединительные разъемы устройства и вставить в них кабель. После установки кабеля отпускайте штырек.

Соедините конец с черной полосой каждого провода с клеммой, помеченной знаком - (минус), а другой конец провода – с клеммой, помеченной знаком +. (плюс)

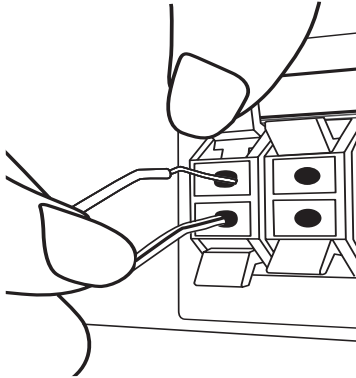

Присоедините кабель низкочастотного динамика к проигрывателю.

Присоединяя кабель низкочастотного динамика к проигрывателю, вставляйте коннектор до щелчка.

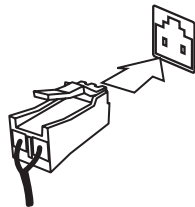

### ВНИМАНИЕ

- Проследите, чтобы дети не засовывали руки или посторонние предметы в \*воздуховод колонок.  
\*Воздуховод колонок – отверстие в корпусе колонки, придающее для более объемное звучание басам.
- В динамиках есть магнитные детали, поэтому на экране телевизора или экране монитора ПК может возникать неоднородность цвета. Располагать динамики подальше от экрана телевизора или монитора ПК.
- Не подключать в разъем сабвуфера на задней панели устройства никакие иные динамики, кроме сабвуфера.

### CM4530

Цвет	Динамик
Оранжевый	Сабвуфер
Красный	Спереди
Белый	Спереди

### CM4630/CM4430/CM4330

Цвет	Динамик
Красный	Спереди
Белый	Спереди

## Подключение антенны

Для прослушивания радио подключите FM антенну, поставленную в комплекте.

Подключите проволочную FM антенну к разъему для FM антенн.

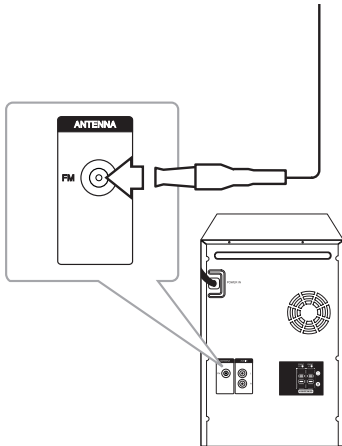

### ! ПРИМЕЧАНИЕ

Убедитесь в том, что проводная FM-антенна полностью развернута и на ней отсутствуют сгибы.

## Подключение дополнительного оборудования

### Подключение к разъему AUX IN

Соедините выход дополнительного устройства (видеокамера, телевизор, плеер, и т.д.) к разъему входа звука **AUX IN(L/R)**.

Если у вашего устройства есть только один выход аудио (моно), соедините его с левым (белым) гнездом звукового входа на устройстве.

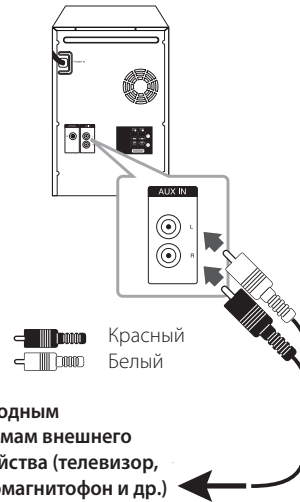

## Подключение USB

Подключите разъем USB-устройства (MP3-плеера и т. п.) к разъему USB на передней панели устройства.

2

Подключение

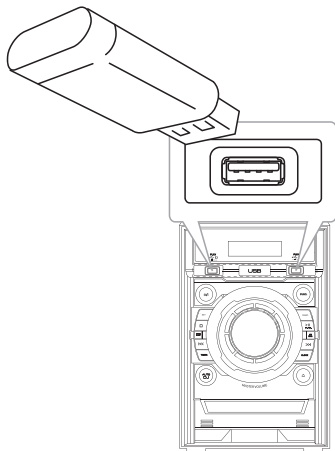

### ! ПРИМЕЧАНИЕ

Извлечение USB-устройства

1. Выберите другую функцию или режим, или дважды нажмите кнопку  (Остановить) (ОСТАНОВ).
2. Извлеките USB из устройства.

## Основные действия

### CD/ USB Действий

1. Установите диск, нажав кнопку **▲** на пульте ДУ или кнопку **△** на устройстве. Подключите USB-устройство к порту USB 1/2.
2. Нажмите **FUNCTION (FUNC.)** и выберите функцию CD или USB.
3. Кнопками **◀◀/▶▶** на пульте ДУ или кнопками **◀◀/▶▶** на устройстве выберите запись/файл для воспроизведения.

Цель	Действия
Остановить	Нажмите кнопку <b>■ ENTER</b> или <b>□</b> .
Воспроизвести	Нажмите кнопку <b>▶/  </b> или <b>&gt;  ST./MO.</b>
Приостановить	В режиме воспроизведения нажмите кнопку <b>▶/  </b> или <b>&gt;  ST./MO.</b>
Переход к следующему/ предыдущему треку/файлу	Для перехода к следующей записи/файлу или возврата к началу текущей записи/файла в режиме воспроизведения нажмите кнопку <b>◀◀/▶▶</b> или <b>◀◀/▶▶</b> .
	При воспроизведении менее 2 секунд для перехода к предыдущей записи/файлу нажмите кнопку <b>◀◀</b> или <b>◀◀</b> . При воспроизведении более 3 секунд для перехода к началу записи/файла нажмите кнопку <b>◀◀</b> или <b>◀◀</b> .
Непосредственный выбор композиции/ файла	Для прямого перехода к нужному файлу или записи используйте цифровые кнопки от <b>0</b> до <b>9</b> .
Поиск по треку/файлу	Во время воспроизведения нажмите и удерживайте <b>◀◀/▶▶/◀◀/▶▶</b> , отпустите в том месте, с которого хотите начать прослушивание.
Цикличное или случайное воспроизведение	Нажимайте кнопку <b>REPEAT(MENU)</b> . Сообщения на дисплее отображаются в следующем порядке. RPT1 -> RPT *DIR (только MP3/WMA) -> RPT ALL -> RANDOM -> OFF. *DIR : Директория

## Другие действия

### Программирование воспроизведения

Функция программы позволяет хранить любимые файлы с любого диска или устройства USB.

Можно запрограммировать на воспроизведение до 20 композиций/файлов.

1. Вставьте компакт-диск или USB-устройство и дождитесь, пока завершится загрузка.
2. Не запуская воспроизведение, нажмите кнопку **PROGRAM/MEMORY** на пульте управления.
3. Для выбора записи/файла нажмите кнопку **◀◀/▶▶** на пульте ДУ.
4. Снова нажмите кнопку **PROGRAM/MEMORY** для сохранения и выбора следующей композиции/файла.
5. Повторите шаги 3-4 для выбора следующей записи/файла.
6. Для воспроизведения заданных музыкальных композиций/файлов нажмите кнопку **▶/||**.
7. Чтобы отказаться от выбора, дважды нажмите кнопку **■ ENTER**.

#### ! ПРИМЕЧАНИЕ

Программа также удаляется при извлечении диска или USB носителя, выключении устройства или выборе другой функции.

### Отображение информации о файле

При воспроизведении файла MP3 информация о котором записана в нем самом, Вы можете просмотреть эту информацию, нажав кнопку **INFO**

### Поиск папки

1. Нажимая кнопку **PRESET-FOLDER ▲/▼** на пульте ДУ, выберите нужную папку в окне дисплея.
2. Нажмите кнопку **▶/||** для ее воспроизведения. Начнется воспроизведение первого файла из этой папки.

## Временное отключение звука





Нажмите **MUTE**  на пульте ДУ, чтобы заглушить звук.

Звук на устройстве (например, для того, чтобы ответить на телефонный звонок) можно отключить, при этом на дисплее отображается мигающее сообщение: "MUTE".

Для включения звука повторно нажмите кнопку **MUTE**  или измените уровень громкости.

## Удаление файла MP3/WMA

Для удаления файла, папки или форматирования USB-устройства, нажмите кнопку **DELETE**. (только устройство USB)

1. Нажимая кнопку **DELETE** выберите файл MP3/WMA. Данная функция поддерживается только в режиме СТОП. Сообщения на дисплее отображаются в следующем порядке.
  - DEL FILE : удаление файла.
  - DEL DIR : удаление папки.
  - FORMAT : FORMAT : форматирование USB.
2. Для удаления файла/папки или для форматирования нажмите кнопку  /  на пульте ДУ или кнопку  **ST./MO.** на устройстве.
3. Для выхода из текущего режима нажмите кнопку  **ENTER** на пульте ДУ или  на устройстве.

### ВНИМАНИЕ

- Не извлекайте USB-устройство при выполнении операций (воспроизведение, удаление и тд.).
- Для предотвращения потери данных рекомендуется регулярно выполнять резервное копирование.
- В зависимости от состояний устройства USB функция удаления может не поддерживаться.

## DEMO

В отключенном состоянии один раз нажмите **DEMO** на устройстве. Устройство включится, и на экране появится каждая из функций. Для отмены режима DEMO снова нажмите кнопку **DEMO**.

### ПРИМЕЧАНИЕ

- Во время режима DEMO вы можете воспользоваться другими функциями. После чего режим DEMO временно приостановится.
- Если в течение 10 секунд не нажата ни одна кнопка, режим DEMO запустится автоматически.





## Воспроизведение в режиме AUTO DJ

В режиме AUTO DJ происходит наложение конца одной композиции и начала следующей для непрерывного воспроизведения. При этом выравнивается уровень громкости воспроизведения всех композиций.

Несколько раз нажмите кнопку **AUTO DJ** на пульте ДУ или устройстве. Надписи на дисплее будут меняться в следующем порядке: RANDOM (AUTO DJ RANDOM) -> RPT (AUTO DJ SEQUENTIAL) -> (AUTO DJ OFF)

Режим	Окно дисплея	Описание
OFF	- (AUTO DJ OFF)	-
RANDOM	RANDOM (AUTO DJ RANDOM)	В данном режиме воспроизведение осуществляется в произвольном порядке.
REPEAT	RPT (AUTO DJ SEQUENTIAL)	В данном режиме композиция воспроизводится повторно.

### ПРИМЕЧАНИЕ

- Функции поиска определенного места в композиции/файле, повторное воспроизведение и воспроизведение в произвольном порядке не поддерживаются в режиме AUTO DJ.
- В режиме AUTO DJ поиск файла при нажатии кнопки **PRESET-FOLDER**  /  на пульте ДУ недоступен.
- Если вы перейдете к другим функциям или остановите музыку кнопкой  (ОСТАНОВ) на устройстве (или кнопкой  **ENTER** на ПДУ) в режиме AUTO DJ (АВТО-ДИ-ДЖЕЙ), то функция AUTO DJ (АВТО-ДИ-ДЖЕЙ) отключится.
- Функция AUTO DJ не поддерживает воспроизведение треков продолжительностью менее 60 сек.
- Если вы меняете диск, в то время как функция AUTO DJ (АВТО-ДИ-ДЖЕЙ) включена, то функция отключается.

## Работа с радио

Убедитесь, что FM антенны подключены.  
(См. стр. 15)

### Прослушивание радио

1. Нажмите кнопку **FUNCTION** на пульте ДУ или кнопку **FUNC.** на устройстве, пока в окне дисплея не появится FM.  
Настраивается радиостанция, которая была принята последней.
2. Автонастройка : Нажмите и удерживайте кнопку **TUNING +/-** на пульте ДУ или кнопку **|<</>>|** на устройстве в течение двух секунд, до тех пор, пока индикатор частоты не начнет менять значение, затем отпустите кнопку. Поиск приостанавливается, когда устройство настраивается на станцию.  
Ручная настройка : Или несколько раз нажмите кнопку **TUNING +/-** на пульте ДУ или кнопку **|<</>>|** на устройстве.
3. Отрегулируйте уровень громкости с помощью кнопки **VOL +/-** на пульте ДУ или регулятором громкости на устройстве.

### Программирование радиостанций

Вы можете установить 50 станций в диапазоне FM.

Перед настройкой уберите громкость.

1. Нажимайте кнопку **FUNCTION** на пульте ДУ или кнопку **FUNC.** на устройстве, пока в окне дисплея не появится FM.
2. Нажатием кнопки **TUNING +/-** на пульте ДУ или кнопки **|<</>>|** на устройстве выберите нужную вам частоту.
3. Нажмите **PROGRAM/MEMORY**. В окне дисплея начнет мигать номер канала сохраненной радиостанции.
4. Выберите нужный номер настройки нажатием **PRESET-FOLDER ^/V**
5. Нажмите **PROGRAM/MEMORY**. Радиостанция сохранена.
6. Для сохранения других радиостанций повторите действия, п. 2 – 5.
7. Для прослушивания установленной станции нажмите кнопку **PRESET-FOLDER ^/V** или кнопки с цифрами от **0** до **9**.

### Удаление сохраненных радиостанций

1. Нажмите и в течение двух секунд удерживайте кнопку **PROGRAM/MEMORY**. На экране начинает мигать сообщение "ERASEALL".
2. Нажмите **PROGRAM/MEMORY** для удаления всех сохраненных радиостанций.

### Улучшение качества приема в FM-диапазоне

Нажмите **▶/||** на пульте ДУ или **>|| ST.MO.** на устройстве. Приёмник перейдет из режима стерео в режим моно. После этого сигнал будет приниматься лучше, чем раньше.

## Настройка звука

### Выбор режима объемного звучания

В системе предустановленно несколько режимов объемного звучания. Выбор нужного режима объемного звучания осуществляется нажатием кнопки **SOUND EFFECT** на пульте управления или кнопки **LG EQ** на проигрывателе.

Отображаемые пункты Эквалайзера могут различаться в зависимости от источника звука и звуковых эффектов.

Надпись на дисплее	Описание
NATURAL	Комфортный, естественный звук.
AUTO EQ	Настраивает звуковой эквалайзер в режим наиболее похожий на жанр, включенный в MP3 ID3 тег файлов с песнями.
POP CLASSIC JAZZ ROCK	Данная программа придает звуку воодушевляющий оттенок живого рок, поп, джазового или классического концерта.
MP3 -- OPT	Данная функция оптимизирована для проигрывания файлов в сжатом формате MP3. Она позволяет повысить качество воспроизведения высоких частот.
BASS	Во время воспроизведения звуковой дорожки усиливает высокие, низкие частоты и эффект объемного звучания.
LOUDNESS	Повышает качество воспроизведения высоких и низких частот.
BYPASS	Вы насладитесь звуком без эффектов эквалайзера.

3

Эксплуатация

### ! ПРИМЕЧАНИЕ

- В некоторых акустических системах (АС) звук не слышен, или слышен плохо, в зависимости от звукового режима.
- Возможно, будет необходимо перезагрузить режим объемного звука после переключения входа, иногда даже после того, как звуковая дорожка сменится.
- Нажав кнопку **BASS BLAST** (МОЩНЫЙ БАС) на устройстве, вы можете непосредственно выбрать звуковой режим **BYPASS** (ОБХОД) или **BASS BLAST**. (МОЩНЫЙ БАС)

## Установка времени

1. Включите устройство.
2. Нажмите **CLOCK**.
3. С помощью кнопки **⏪ / ⏩** выберите формат отображения времени.  
- AM 12:00 (для отображения в формате AM/PM)  
или 0:00 (для отображения в формате 24 часов)
4. Нажмите **SET** (УСТАНОВИТЬ), чтобы подтвердить выбор.
5. Кнопками **⏪ / ⏩** задайте часы.
6. Нажмите **SET**.
7. Кнопками **⏪ / ⏩** задайте минуты.
8. Нажмите **SET**.
9. Если вы хотите приостановить настройку часов, нажмите и удерживайте **CLOCK**. Затем повторите шаги 3-8.

## Установка будильника

Вы можете использовать устройство в качестве будильника.

До установки будильника, вам нужно настроить время.

1. Включите проигрыватель в розетку.
2. Нажмите **TIMER**.
3. Каждая функция при этом будет мигать. Кнопкой **SET** выберите источник звукового сигнала.
4. Будет отображена надпись "ON TIME" (время включения). Это - желательное время включения устройства. С помощью кнопки **⏪ / ⏩** изменятся часы и минуты. Нажмите кнопку **SET** для сохранения.

5. Отображается сообщение "OFF TIME". Это заданное время выключения устройства. Нажмите кнопку **⏪/⏩**, чтобы изменить показания часов и минут, затем нажмите кнопку **SET** для сохранения.
6. Будет отображена громкость, с которой включится будильник. С помощью кнопки **⏪/⏩** настройте громкость. Нажмите кнопку **SET** для сохранения. Значок часов "⌚" указывает на то, что установлен будильник.
7. Нажмите кнопку **TIMER**. Вы можете проверить настройки.
8. Если необходимо остановить настройку часов, нажмите кнопку 3-6.

## Программирование времени выключения устройства

Нажимайте **SLEEP** на пульте ДУ для выбора времени выключения от 10 до 180 минут. По окончании времени выключения устройство отключится. (Время выключения отображается в следующем порядке: 180 -> 150 -> 120 -> 90 -> 80 -> 70 -> 60 -> 50 -> 40 -> 30 -> 20 -> 10)). Для отмены функции отключения нажимайте **SLEEP**, пока экран не станет ярким.

### ! ПРИМЕЧАНИЕ

- Нажмите кнопку **SLEEP**. На дисплее отобразится время, оставшееся до автоматического выключения проигрывателя.
- Функция выключения срабатывает после функции затемнения.

## Затемнение

Однократно нажмите на кнопку **SLEEP**. Окно дисплея потемнеет наполовину. Для отмены функции отключения нажимайте **SLEEP**, пока экран не станет ярким.

### ! ПРИМЕЧАНИЕ

- После установки часов, вы можете настроить будильник.
- После настройки времени и будильника вы можете проверить наличие значка времени и будильника "⌚", нажав кнопку **CLOCK**, даже если устройство выключено.
- При отображении значка будильника "⌚" нажмите дважды **TIMER** во время воспроизведения. Вы можете проверить состояние настроек.
- Если вы включили будильник, на экране появится значок будильника "⌚".
- Если вы выключили будильник, с экрана пропадет значок будильника "⌚".
- Функция будильника работает только при отключенном устройстве.
- При наступлении заданного вами времени устройство автоматически включается.

## Прослушивание музыки с внешнего устройства

Проигрыватель способен воспроизводить файлы с различных типов внешних устройств. (См. стр. 15)

1. Подключите внешнее устройство к входу **AUX IN(L/R)**.
2. Включите питание, нажав кнопку **⏻/⏻** (Выключатель питания).
3. Нажимая на устройстве кнопку **FUNC.** выберите фнкнцию **AUX**.
4. Включите внешнее устройство и запустите воспроизведение.

## Устранение неисправностей

НЕИСПРАВНОСТЬ	ПРИЧИНА и СПОСОБ УСТРАНЕНИЯ
Питание отсутствует.	<ul style="list-style-type: none"> <li>• Шнур питания не включен в розетку. Включите в розетку шнур питания.</li> <li>• Перебой в подаче энергии. Проверьте состояние с помощью других электронных устройств.</li> </ul>
Звук отсутствует.	<ul style="list-style-type: none"> <li>• Неправильный выбор функции. Нажмите кнопку <b>FUNC.</b> и проверьте выбранную функцию.</li> <li>• Разъемы кабелей АС подключены неправильно. Подключите правильно кабели динамиков.</li> </ul>
Воспроизведение не начинается.	<ul style="list-style-type: none"> <li>• Вставлен поврежденный диск или диск неправильного формата. Вставьте другой диск.</li> <li>• Отсутствует диск. Вставьте диск.</li> <li>• Диск загрязнен. Очистите поверхность диска. (См. стр. 25)</li> <li>• Диск вставлен неправильно. Вставьте диск логотипом или напечатанной стороной вверх.</li> </ul>
Невозможно точно настроить радиостанцию.	<ul style="list-style-type: none"> <li>• Неправильно установлена антенна; антенна плохо подсоединена. Плотнo подсоедините антенну.</li> <li>• Слишком слабый сигнал. Произведите настройку вручную.</li> <li>• Не было предустановлено ни одной радиостанции, либо настройки были стерты (при настройке путем просмотра предустановленных каналов). Задайте несколько радиостанций в качестве предустановленных (подробнее см. на стр. 19)</li> </ul>
Не работает пульт ДУ.	<ul style="list-style-type: none"> <li>• Пульт ДУ расположен слишком далеко от проигрывателя. При работе держите пульт ДУ на расстоянии не более 7 метров.</li> <li>• Между пультом управления и устройством находится какой-либо объект. Устраните препятствие.</li> <li>• В пульте управления сели батарейки. Замените батарейки новыми.</li> </ul>

4

Устранение неисправностей

## Технические параметры

Общие				
МОДЕЛИ	CM4630	CM4530	CM4430	CM4330
Требования по электропитанию	См. паспортную табличку.			
Энергопотребление	См. паспортную табличку.			
абаритные размеры (Ш x В x Г)	202 x 307 x 315 мм			
Вес (приблизит.)	3,15 кг			
Рабочая температура	5 °C до 35 °C (41 °F до 95 °F)			
Влажность при эксплуатации	5 % до 90 %			
Электропитание через шину	DC 5 В  500 мА			

Входы	
AUX IN	2,0 Vrms (1 kHz, 0 dB), 75 Ω, RCA jack (L, R) x 1

Тюнер	
Диапазон FM	от 87,5 до 108,0 МГц или от 87,50 до 108,00 МГц

Усилитель					
МОДЕЛИ		CM4630	CM4530	CM4430	CM4330
Сtereo режим		250 Вт + 250 Вт (3 Ω при 1 KHz, THD 10 %)	160 Вт + 160 Вт (4 Ω при 1 KHz, THD 10 %)	150 Вт + 150 Вт (4 Ω при 1 KHz, THD 10 %)	90 Вт + 90 Вт (4 Ω при 1 KHz, THD 10 %)
Режим объемного звучания	Передний	250 Вт + 250 Вт (3 Ω при 1 KHz, THD 10 %)	160 Вт + 160 Вт (4 Ω при 1 KHz, THD 10 %)	150 Вт + 150 Вт (4 Ω при 1 KHz, THD 10 %)	90 Вт + 90 Вт (4 Ω при 1 KHz, THD 10 %)
	Subwoofer	-	180 Вт (3 Ω при 1 KHz, THD 10 %)	-	-

CD	
Частотная характеристика	100 до 20 000 Hz
Отношение сигнал-шум	75 дБ
Динамически диапазон	80 дБ

Передний динамик				
МОДЕЛИ	CMS4630F	CMS4530F (CM4530)	CMS4530F (CM4430)	CMS4330F
Тип	2 полоса 2 Колонка			
Импеданс	3 Ω	4 Ω		
Номинальная потребляемая мощность	250 Вт	160 Вт	150 Вт	90 Вт
Максимальная потребляемая мощность	500 Вт	320 Вт	300 Вт	180 Вт
Размеры без упаковки (Ш x В x Г)	245 x 452 x 275 мм	232 x 352 x 262 мм	232 x 352 x 262 мм	204 x 301 x 235 мм
Размеры без упаковки	5,55 кг	3,32 кг	3,32 кг	2,48 кг

Subwoofer динамик	
МОДЕЛИ	CMS4530W
Тип	1 полоса 1 Колонка
Импеданс	3 Ω
Номинальная потребляемая мощность	180 Вт
Максимальная потребляемая мощность	360 Вт
Размеры без упаковки (Ш x В x Г)	250 x 352 x 327 мм
Размеры без упаковки	5,58 кг

- Конструкция и технические требования могут изменяться без предварительного уведомления.

## Техническое обслуживание

### Доставка устройства

#### При перевозке товара

Сохраняйте исходные упаковочные материалы и коробку. Если Вы хотите перевезти проигрыватель, для максимальной защиты упакуйте устройство так, как это было сделано на заводе.

#### Храните поверхности продукта чистыми

Не используйте летучие жидкости такие, как средство от насекомых, рядом с предметом.

Поверхность можно повредить, если вытирать пыль, сильно надавливая на предмет.

Не оставляйте на долгое время резиновые или пластиковые предметы рядом с проигрывателем.

#### Уход за проигрывателем

Для чистки проигрывателя используйте мягкую, сухую салфетку. Если поверхности очень загрязнены, используйте мягкую салфетку, слегка смоченную в мягком моющем средстве. Не используйте сильные растворители такие, как алкоголь, бензин или растворитель, так как можно повредить поверхность.

#### Ремонт и обслуживание домашнего кинотеатра

Данный проигрыватель – высокотехнологичное устройство. Если оптические линзы или части дисководов грязные или имеют истёртый вид, качество изображения может ухудшиться. За более полной информацией обращайтесь в ближайший авторизованный сервисный центр.

## О дисках

#### Уход за дисками

Не приклеивайте на диски бумагу или липкую ленту.

#### Хранение дисков

После проигрывания убирайте диск в футляр. Не храните диски там, где на них будет падать прямой солнечный свет или рядом с источниками тепла, не оставляйте их в Вашей машине, припаркованной на открытой стоянке, во избежание попадания солнечных лучей.

#### Чистка дисков

Для чистки не используйте сильные растворители такие, как алкоголь, бензин, растворитель, известные очистители или антистатик, предназначенные для старых виниловых пластинок.

## Торговые марки и лицензии





	Телефон	Режим работы	Интернет
Россия	8-800-200-7676	Круглосуточно	<a href="http://www.lg.com">http://www.lg.com</a>
Беларусь	8-820-0071-1111		
Латвия	802-00-201	9:00 - 17:00 (Пн.-Пт.)	
Литва	8-800-08081		
Эстония	800-9990		
Украина	0-800-303-000	8:00 - 21:00 (Пн.-Пят.) 9:00 - 18:00 (Суб., Вс.)	
Казахстан	8-8000-805-805	9:00-20:00 (Пн.-Пят.) 9:00-18:00 (Суб., Вс.)	
	2255 (для мобильных телефонов)		
Кыргызстан	8-0000-710-005	Круглосуточно	
Узбекистан	8-800-120-2222	9:00 - 18:30 (Пн.-Пят.) 9:00 - 15:00 (Суб.)	

### Україна

Name and address of importer:

ПІІ 'ЛГ Електронікс Україна', Україна, 01004, м. Київ, вул. Басейна, 4 (літера А),  
тел.: +38 (044) 201-43-50, факс: +38 (044) 201-43-73

### Российская Федерация

Импортер ООО "ЛГ Электроникс Рус"

Адрес импортера 143160 Российская Федерация, Московская область, Рузский район, сельское поселение Дороховское, 86 км. Минского шоссе, д.9

Адрес производителя : ЛГ Электроникс (Хужоу) Инк., завод Хатаи  
516006, Китай, пров. ГуанДонг, г. Хужоу, Промышленная зона Жонгкай,  
Индустриальный парк Хутаи, ХуФенг Донг Уи Роуд, 13.

Сделано в Китае

### Қазақстан Республикасы

Импорттаушы: АҚ "ЭЛ Джи Электроникс Алматы Қазақстан", 050061, Алматы қ., к. Көкорай, 2А  
Өндірушінің мекенжайы: 516006, Қытай, ГуанДонг ауданы, Хужоу қаласы, Жонгкай өнеркәсіптік аймағы, Хутай Индустриялық саябағы, ХуФенг Донг Уи Роуд, 13.

Қазақстан Республикасы территориясында тұтынушылардан келіп түскен талаптар мен ұсыныстарды қарайтын және тауарды жөндеу мен техникалық қызмет көрсететін ұжым:

АҚ «Эл Джи Электроникс Алматы Қазақстан» , 050061, Қазақстан Республикасы, Алматы қ., Көкорай, 2А.

Басқа сервис орталықтары жайында мағлұматты "Тұтынушыға қызмет көрсету орталығына" телефон шалу арқылы білуге болады.



Қытайда жасалған