



LG

Life's Good

РУССКИЙ

УКРАЇНСЬКА

ҚАЗАҚ ТІЛІ

ENGLISH

ИНСТРУКЦИЯ ПОЛЬЗОВАТЕЛЯ DVD-система «Домашний театр»

Перед началом работы внимательно прочитайте и сохраните данное руководство.

DH4220S (DH4220S, S42S1-S/ W)



MFL67470822

Информация по технике безопасности



ВНИМАНИЕ

Не открывать, опасность удара электрическим током

ВНИМАНИЕ: ВО ИЗБЕЖАНИЕ ПОРАЖЕНИЯ ЭЛЕКТРИЧЕСКИМ ТОКОМ НЕ СНИМАЙТЕ КОРПУС (ИЛИ ЗАДНЮЮ ЧАСТЬ). ЗАПРЕЩАЕТСЯ САМОСТОЯТЕЛЬНЫЙ РЕМОНТ ДЕТАЛЕЙ. ОБРАТИТЕСЬ В СЛУЖБУ СЕРВИСА.



Символ молнии в треугольнике означает, что в корпусе находятся неизолированные детали под напряжением, представляющие опасность поражения электрическим током.



Восклицательный знак в треугольнике обращает внимание пользователя на наличие важной информации по использованию (ремонту) в сопроводительной документации к устройству.

ВНИМАНИЕ: НЕ ПОДВЕРГАЙТЕ УСТРОЙСТВО ВОЗДЕЙСТВИЮ ВЛАГИ ВО ИЗБЕЖАНИЕ ПОЖАРА ИЛИ ПОРАЖЕНИЯ ЭЛЕКТРИЧЕСКИМ ТОКОМ.

ВНИМАНИЕ: Запрещается устанавливать устройство в ограниченном пространстве, например, в книжном шкафу и т.п.

ВНИМАНИЕ: Не допускается перекрывание вентиляционных отверстий. Установка аппаратуры должна производиться в соответствии с инструкциями изготовителя.

Прорези и отверстия в корпусе предназначены для вентиляции, обеспечивающей надлежащие рабочие условия и предохраняющей от перегрева. Категорически не допускается перекрывание отверстий за счет размещения аппаратуры на кровати, диване, ковре или других аналогичных поверхностях. Не допускается размещение аппаратуры во встроенной мебели наподобие книжного шкафа или стойки за исключением обеспечения надлежащей вентиляции или прямых указаний изготовителя.

ВНИМАНИЕ: В целях надлежащего использования устройства внимательно прочтите и сохраните данное руководство пользователя. Для проведения ремонта обращайтесь в авторизованный сервисный центр. Применение иных пультов управления, настроек и режимов работы, чем те, что указаны ниже, может привести к появлению вредного радиационного излучения. Для предотвращения прямого облучения лазерным пучком запрещается открывать корпус изделия.

МЕРЫ ПРЕДОСТОРОЖНОСТИ, связанные со шнуром питания

Для большинства приборов рекомендуется размещение на отдельной электрической цепи. То есть на цепи с одной розеткой, питающей исключительно данное устройство и не имеющей дополнительных розеток или разветвлений. См. страницу технических параметров данного руководства пользователя. Не перегружайте стеновые розетки. Перегруженные, поврежденные, неплотно закрепленные стеновые розетки, удлинители, потертые шнуры питания, провода с поврежденной или растрескавшейся изоляцией могут представлять опасность. Любой из перечисленных фактов может стать причиной поражения электрическим током или пожара. Периодически проверяйте состояние шнура устройства. При наличии следов повреждения пользование устройством необходимо прекратить, шнур отсоединить и обратиться за его заменой в авторизованный сервисный центр. Избегайте механического воздействия на шнур питания: скручивания, сгибания, заземления дверью, частого наступания. Обращайте особое внимание на разъемы, стеновые розетки и места выхода шнура из устройства. Для отключения питания от сети потяните за штепсель шнура сетевого питания. Устройство должно быть установлено так, чтобы штепсель находился в зоне быстрого доступа.

Устройство оборудовано переносной батареей или аккумулятором.

Безопасный способ извлечь батарею или аккумулятор из оборудования: Извлеките старую батарею или аккумулятор, при сборке повторите действия в обратном порядке. Для предотвращения загрязнения окружающей среды и возможного нанесения вреда людям и животным старые батареи или аккумулятор необходимо поместить в соответствующие контейнеры на пунктах сбора мусора. Не выбрасывайте батареи или аккумуляторы вместе с другим мусором. Рекомендуется использовать местные бесплатные службы по утилизации батарей и аккумуляторов. Аккумулятор не следует подвергать воздействию тепла, например, воздействию прямого солнечного света, огня и подобных источников.

ВНИМАНИЕ: Не допускается попадание капель или брызг воды на устройство. Не располагайте на устройстве предметы, наполненные водой (например, вазы).

Для того чтобы диски могли воспроизводиться на проигрывателях LG, необходимо установить вариант [Mastered] при форматировании перезаписываемых дисков. При выборе варианта Live File System последующее воспроизведение на проигрывателях LG невозможно. (Mastered / Файловая система LFS: система форматирования дисков для Windows Vista)

Утилизация старого оборудования



1. Символ на устройстве, изображающий перечеркнутое мусорное ведро на колесах, означает, что на изделие распространяется Директива 2002/96/CE.
2. Все электрические и электронные устройства следует утилизировать отдельно от бытового мусора, в специальных местах сбора, назначенных правительственными или местными органами власти.
3. Правильная утилизация старого оборудования поможет предотвратить потенциально вредное воздействие на окружающую среду и здоровье человека.
4. Для получения более подробных сведений об утилизации оборудования обратитесь в администрацию города, службу, занимающуюся утилизацией или в магазин, где был приобретен продукт.

Утилизация старых батарей и аккумуляторов



1. Символ на батарее или аккумуляторе, изображающий перечеркнутое мусорное ведро на колесах, означает, что на изделие распространяется Директива 2006/66/EC.
2. Данный символ может быть совмещен со значком химического элемента: ртути (Hg), кадмия (Cd) или свинца (Pb), если батарея содержит более 0,0005% ртути, 0,002% кадмия или 0,004% свинца.
3. Все аккумуляторы и батареи следует утилизировать отдельно от бытового мусора, в специальных местах сбора, назначенных правительственными или местными органами власти.
4. Правильная утилизация старых батарей и аккумуляторов поможет предотвратить потенциально вредное воздействие на окружающую среду и здоровье человека.
5. Для получения более подробных сведений об утилизации батарей и аккумуляторов обратитесь в администрацию города, службу, занимающуюся утилизацией или в магазин, где был приобретен продукт.

Оборудование соответствует Техническим требованиям в отношении ограничений по использованию определенных опасных веществ, электрического и электронного оборудования.

Содержание

1 Начало работы

- 2 Информация по технике безопасности
- 6 Уникальные характеристики
 - 6 – Вход для портативных устройств
 - 6 – Прямая запись на USB-носители
 - 6 – Full HD высшего качества
- 6 Аксессуары
- 7 Введение
 - 7 – Тип проигрываемых дисков
 - 7 – Появление символа 
 - 7 – Символы, используемые в данном руководстве
 - 7 – Региональные коды
- 8 Воспроизводимые файлы
- 9 Пульт управления
- 10 Передняя панель
- 11 Задняя панель

2 Подключение

- 12 Подсоединение колонок к устройству
- 13 Расположение системы
- 13 Подключение к телевизору
 - 13 – Компонентное подключение видео
 - 14 – Подключение видео
 - 14 – Установка разрешения
 - 14 – Разрешение экрана
- 15 – Соединение HDMI-выхода (HDMI OUT)
- 16 Подключение дополнительного оборудования
 - 16 – Подключение через вход AUX
 - 16 – Подключение входа (Portable in)
 - 16 – Прослушивание музыки с портативного плеера или внешнего устройства
- 17 – Подключение USB
- 17 – Подключение антенны

3 Настройка системы

- 18 Настройки меню
 - 18 – Языковые настройки в экранном меню при первом включении
 - 18 – Вызов и выход из меню настроек
 - 19 – Язык
 - 19 – Экран
 - 20 – Разрешение
 - 20 – Аудио
 - 21 – Синхронизация цифрового аудио- и видеосигнала
 - 21 – Блокировка (родительский контроль)
- 22 – Другое

4 Эксплуатация

- 23 Использование домашнего меню
- 23 Основные операции
- 24 Другие действия
- 24 – Вызов на экран информации о диске
- 24 – Вызов меню DVD
- 24 – Выбор главы DVD
- 24 – Воспроизведение с повышенной скоростью
- 24 – Экранная заставка
- 25 – Воспроизведение с определенного момента
- 25 – Возобновить воспроизведение
- 25 – Изменение кодировки субтитров
- 26 – Создание списка воспроизведения
- 27 – Просмотр фотографий
- 28 – Настройка таймера отключения
- 28 – Затемнение
- 28 – Временное отключение звука
- 28 – Сохранение последнего эпизода
- 28 – Выбор системы цветности - опция
- 28 – Регулирование уровня звука динамиков
- 28 – Снижение громкости вокала
- 29 Работа с радио
- 29 – Прослушивание радио
- 29 – Программирование радиостанций
- 29 – Удаление сохраненных радиостанций
- 29 – Удаление сохраненной станции
- 29 – Улучшение качества приема в FM-диапазоне
- 30 Настройка звука
- 30 – Выбор режима объемного звучания
- 31 Дополнительные возможности
- 31 – Запись на USB

5 Устранение неисправностей

- 32 Устранение неисправностей

6 Приложение

- 33 Техническое обслуживание
- 33 – Доставка устройства
- 33 – О дисках
- 34 Региональные коды
- 35 Языковые коды
- 36 Торговые марки и лицензии
- 37 Технические параметры

1

2

3

4

5

6

Уникальные характеристики

1

Начало работы

Вход для портативных устройств

Слушайте музыку со своего портативного устройства. (MP3, ноутбук и т.п.)

Прямая запись на USB-носители

Записывайте музыку с CD-дисков на USB-носители.

Full HD высшего качества

Высокое качество цифрового изображения при простой настройке.

Аксессуары

Пожалуйста, проверьте поставленные аксессуары и ознакомьтесь с ними.



Пульт дистанционного управления (1)

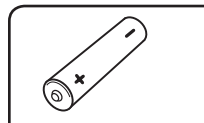

батарея (1)

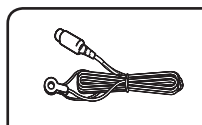

FM антенна (1)

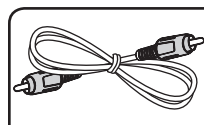

Видеокабель (1)

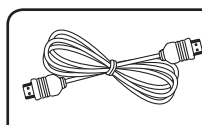

Кабель HDMI (1)

Введение

Тип проигрываемых дисков

Устройство воспроизводит диски DVD±R/RW и CD-R/RW, содержащие аудио-книги, файлы DivX, MP3, WMA и (или) JPEG. Некоторые виды дисков (DVD±RW/DVD±R или CD-RW/ CD-R) не могут быть воспроизведены на этом проигрывателе в силу качества записи, состояния диска, характеристик записывающего устройства и программы для записи.



DVD-VIDEO (размер 8 см/12 см)

Диски, например, с фильмами, купленные или взятые в прокате.



DVD±R (размер 8 см/12 см)

Видео, только завершённые диски.



DVD-RW (размер 8 см/12 см)

Видео, только завершённые диски.



DVD+R: Только видео.

Поддерживает также двухслойные диски.



DVD+RW (размер 8 см/12 см)

Видео, только завершённые диски.



Audio CD: Музыкальные CD или CD-R/CDRW в формате музыкального CD, продаваемые в магазинах.

Появление символа

«» может появиться на экране телевизора в ходе работы. Он означает, что функция, описанная в руководстве пользователя, недоступна на данном диске.

Символы, используемые в данном руководстве

DVD

DVD-Video, DVD±R/RW в режиме видеозаписи VR, Video без возможности последующей записи

ACD

Аудио CDs

MOVIE

Файлы фильмов

MUSIC

Музыкальные файлы на диске или USB-накопителе

PHOTO

Файлы фотоизображений

ПРИМЕЧАНИЯ

Содержит информацию об особенностях работы и рабочих характеристиках.

СОВЕТ

Содержит рекомендации и советы по правильному использованию.

ВНИМАНИЕ

Предупреждает о возможном повреждении при неправильном использовании.

Региональные коды

Данное устройство имеет региональный код, напечатанный на его задней стенке. Устройство может воспроизводить DVD, имеющий код, совпадающий с кодом на задней стенке устройства, или пометку «ALL»

- На упаковке большинства DVD имеется изображение глобуса с одним или несколькими числами. Это число должно совпадать с региональным кодом устройства. В противном случае воспроизведение диска невозможно.
- Если региональный код DVD отличается от кода устройства, на экране телевизора появится сообщение «Check Regional Code» («Проверьте региональный код»).

Воспроизводимые файлы

1

Начало работы

Требования к музыкальным файлам MP3/ WMA

С устройством совместимы следующие файлы MP3/ WMA:

- Частота дискретизации: 32 кГц - 48 кГц (MP3), 32 кГц - 48 кГц (WMA)
- Скорость передачи: 32 Кбит/с - 320 Кбит/с (MP3), 40 Кбит/с - 192 Кбит/с (WMA)
- Поддерживаемые версии: v2, v7, v8, v9
- Максимальное количество файлов: до 999
- Расширение файлов «.mp3»/ «.wma»
- Файловый формат CD-ROM: ISO9660/ JOLIET
- Рекомендуем использовать программу Easy-CD Creator, создающую файловую систему стандарта ISO9660.

Требования к фото файлам

На данном устройстве возможно просматривать файлы с фотографиями, соответствующие следующим показателям:

- Максимальный размер: 2 760 x 2 048 пикселей
- Максимальное количество файлов: до 999
- Некоторые диски могут не воспроизводиться из-за другого формата записи или состояния диска.
- Расширение файлов «.jpg»
- Файловый формат CD-ROM: ISO9660/ JOLIET

Требования к файлам DivX

Ограничения использования файлов DivX перечислены ниже:

- Разрешение: в пределах 720 x 576 (Ш x В) пикселей.
- Имя файла субтитров DivX не должно превышать 45 знаков.
- Если файл DivX не может отобразить код, на экране появляется знак « _ ».
- Частота кадров: менее 30 кадров в секунду.
- Если аудио и видео-поток записанного файла не чередуются, выводится или изображение, или звук.
- Воспроизводимые файлы DivX: «.avi», «.mpeg», «.mpeg», «.divx»
- Воспроизводимые форматы субтитров: SubRip (*.srt/ *.txt), SAMI (*.smi), SubStation Alpha (*.ssa/ *.txt), MicroDVD (*.sub/ *.txt), SubViewer 2.0 (*.sub/ *.txt), Vobsub (*.sub)
- Воспроизводимые форматы кодеков: "DIVX3.xx", "DIVX4.xx", "DIVX5.xx", "MP4V3", "3IVX".
- Воспроизводимый формат звукового сопровождения: "AC3", "PCM", "MP3", "WMA".
- Частота дискретизации: 32 кГц - 48 кГц (MP3), 32 кГц - 48 кГц (WMA)
- Скорость передачи: 32 Кбит/с - 320 Кбит/с (MP3), 40 Кбит/с - 192 Кбит/с (WMA)
- Устройство не поддерживает диски, записанные в системе LFS.
- Если файл фильма и файл субтитров имеют разные имена, во время воспроизведения субтитры могут не отображаться.
- Файл DivX, отличающийся от спецификации DivX, может воспроизводиться некорректно.
- При воспроизведении divx-файла функция микрофона не работает.

Пульт управления

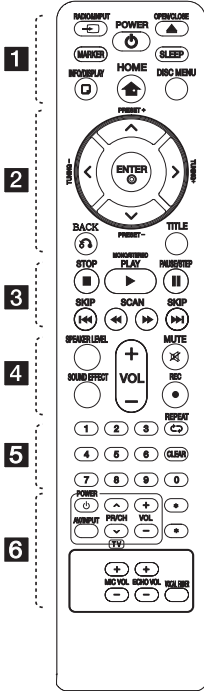

Установка элементов питания

Снимите крышку отсека для батарей на задней части пульта дистанционного управления и вставьте одну батарею (размера AAA), соблюдая полярность \oplus и \ominus .

..... 1

RADIO&INPUT: изменение источника сигнала.

MARKER: Выделяет список воспроизведения.

POWER: Включение и выключение устройства.

OPEN/CLOSE: Открытие или закрытие лотка диска.

SLEEP: Установка времени выключения системы. (Затемнение: яркость дисплея уменьшается наполовину)

INFO/DISPLAY: Доступ к экранному меню.

HOME: отображение меню [Меню].

DISC MENU: Доступ к меню DVD.

..... 2

^ / v / < / > (вверх/вниз/влево/вправо): Используется для перемещения по экранному меню.

PRESET +/-: Выбор радиостанции.

TUNING +/-: Настройка нужной радиостанции.

ENTER: Подтверждение выбора пункта меню. Предварительная настройка радиостанций.

BACK: Возврат назад в меню или выход из меню настройки.

TITLE: Если у диска есть меню, его заголовки выводятся на экран. В противном случае меню не появляется.

..... 3

STOP: Остановка воспроизведения или записи.

PLAY, MONO/STEREO: Воспроизведение. Выбор Моно/Стерео.

II PAUSE/STEP: Пауза.

SKIP: Переход к следующему или предыдущему разделу/треку/файлу.

SCAN: Поиск в предыдущем или следующем.

..... 4

SPEAKER LEVEL: Устанавливает уровень громкости нужного динамика.

SOUND EFFECT: Выбор режима звука.

VOL +/- (Volume): Регулировка громкости колонок.

MUTE: Без звука.

REC: Запись на USB.

..... 5

Цифровые кнопки от 0 до 9: Выбор из цифрового списка в меню.

REPEAT: Выбор режима воспроизведения (Случайный порядок, повтор)

CLEAR: Обнуление введенной информации.

..... 6

Кнопки управления телевизором: Управление телевизором. (Только для телевизоров LG)

– Управление уровнем звука, источником сигнала, питанием. Используйте соответствующие кнопки: Питание - Power, входы - Input, громкость - VOL, каналы - PR/CH.

*****: Кнопка отсутствует.

MIC VOL +/-: Регулировка громкости микрофонов.

ECHO VOL +/-: Регулировка уровня эха.

VOCAL FADER: Данную функцию можно использовать подобно функции караоке путем приглушения голоса исполнителя музыкального произведения в различных источниках.

Передняя панель

1

Начало работы

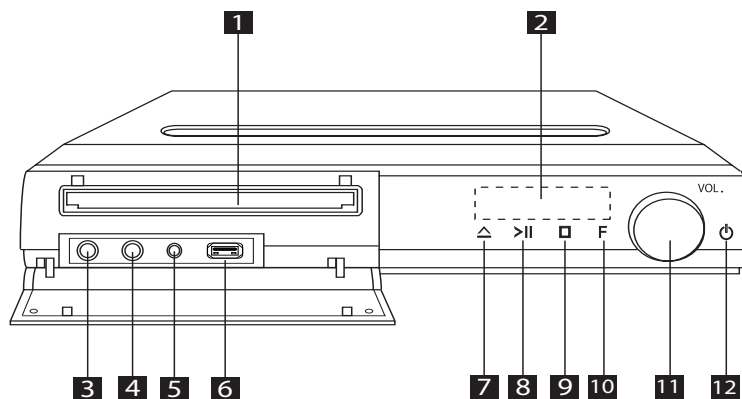

1 Лоток для диска DVD/CD

2 Дисплей

3 1 (Микрофон)

4 2 (Микрофон)

5 **PORT. IN-порт** (Portable in)

Вы можете прослушивать музыку на портативном устройстве, подключив его к данному устройству.

6 USB-порт

При подключении USB-устройства можно воспроизводить видео, фотографии и музыку.

7 (Открыть/закрыть)

8 (Воспроизведение/пауза)

9 (Stop)

10 **F** (ФУНКЦИЯ)

Выбор функции устройства и источника входного сигнала.

11 **VOL.** (Громкость)

12 (Кнопка ПИТАНИЯ)

Задняя панель

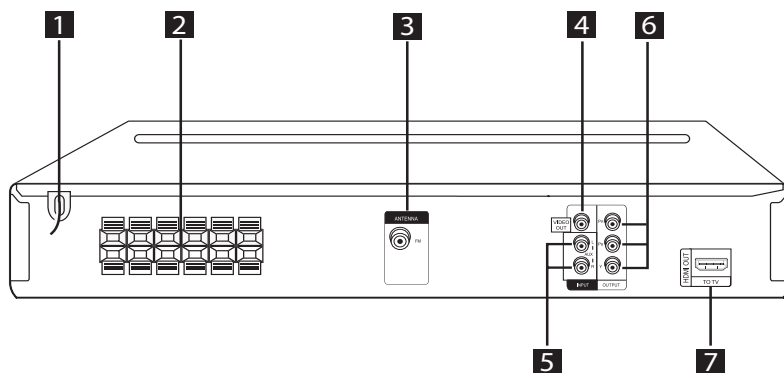

- 1** Шнур питания
- 2** Клеммы динамика
- 3** Гнездо для подключения FM – подключение проволочной антенны диапазона FM
- 4** Разъем VIDEO OUT
- Соединение с гнездом ВХОД ВИДЕО Вашего телевизора.
- 5** Разъем AUX(L/R) INPUT
- подключение к внешнему источнику двухканального аудиосигнала
- 6** ВЫХОДНЫЕ РАЗЪЕМЫ КОМПОНЕТНОГО ВИДЕОСИГНАЛА (С ПРОГРЕССИВНОЙ РАЗВЕРТКОЙ)
Соединение с телевизором с входом для компонентного сигнала Y PB PR.
- 7** Разъем HDMI OUT
Соединение с телевизором с HDMI - входами. (интерфейс для цифрового аудио или видео)

Подсоединение колонок к устройству

2
Подключение

1. Чтобы подсоединить кабель к устройству, нажмите фиксатор терминала на задней панели. Вставьте провод в клемму и опустите фиксатор.

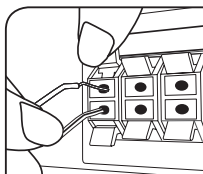

2. Подсоедините черный провод каждого кабеля к гнездам, отмеченным «-» (минус), а другой - к гнездам, отмеченным «+» (плюс).

Динамик	Расположение
Задний R	Задний справа
Задний L	Задний слева
Центральный	Центральный
Сабвуфер	В любом месте спереди
Спереди R	Спереди справа
Спереди L	Спереди слева

⚠ ВНИМАНИЕ

- Проследите, чтобы дети не засовывали руки или посторонние предметы в *воздуховод колонок.
*Воздуховод колонок – отверстие в корпусе колонки, придающее для более объемное звучание басам.
- В динамиках есть магнитные детали, поэтому на экране телевизора или экране монитора ПК может возникать неоднородность цвета. Располагать колонки подальше от экрана телевизора или монитора ПК.

Расположение системы

На рисунке приведен пример расположения системы. Внимание: в целях наглядности иллюстрации в данном примере отличаются от реального устройства. Для наиболее объемного звука все колонки за исключением сабвуфера должны располагаться на одном расстоянии от слушателя (А).

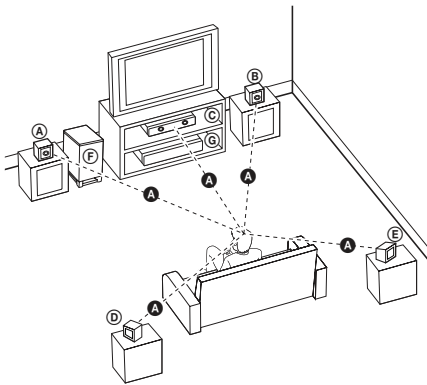

- А Передняя левая колонка (L)
- Б Передняя правая колонка (R):
Расположите передние колонки по краям монитора или экрана в одну линию с последним.
- С Центральная колонка:
Расположите центральную колонку выше или ниже монитора или экрана.
- Д Левая колонка пространственного звучания (L)
- Е Правая колонка пространственного звучания (R):
Расположите колонки под небольшим углом за слушателем.
- Ф Сабвуфер:
Положение сабвуфера не имеет особого значения, так как у низких частот нет четкой направленности. Тем не менее, советуем расположить сабвуфер рядом с передними колонками. Для уменьшения отражения звука от стен следует слегка повернуть сабвуфер в сторону центра комнаты.
- Г Устройство

Подключение к телевизору

Используйте одно из соединений – в соответствии с возможностями своего оборудования.

ПРИМЕЧАНИЯ

- Аппарат предусматривает несколько типов разъемов для различных телевизоров и прочего оборудования. Выберите один из типов подключений, описанных в этой инструкции.
- Чтобы найти оптимальный тип подключения, пожалуйста, читайте инструкции к своему телевизору, стереосистеме или другому оборудованию.

ВНИМАНИЕ

- Убедитесь, что аппарат подключен к телевизору напрямую. Настройте телевизор на соответствующий видеисточник.
- Не подключайте данный аппарат через видеоматрифон. Изображение может искажаться.

Компонентное подключение видео

Соедините гнезда выхода компонентного видеосигнала на домашнем кинотеатре с соответствующими гнездами входа на телевизоре используя комплектующие кабели.

При этом звук выводится на колонки системы.

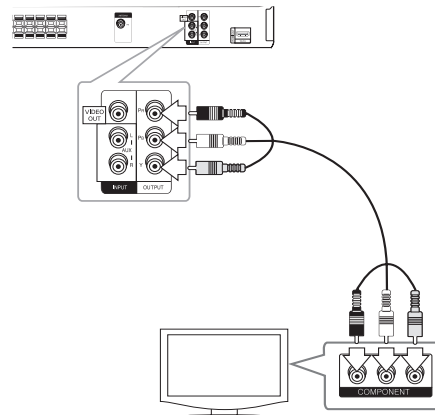

Подключение видео

Соедините ВИДЕОВЫХОД (VIDEO OUT) устройства и видеовход телевизора видеокабелем.

При этом звук выводится на колонки системы.

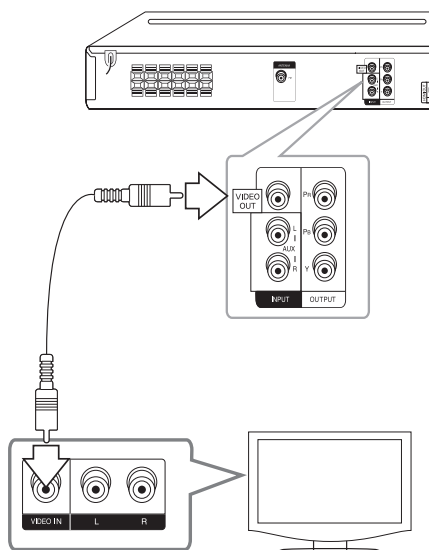

2

Подключение

Установка разрешения

Аппарат позволяет настроить различные разрешения на HDMI-выходе (HDMI OUT) и выходе компонентного видеосигнала COMPONENT VIDEO OUT). Вы можете изменить разрешение в меню [Установка].

1. Нажмите кнопку **HOME**.
2. С помощью **</>** выберите [Установка] и нажмите **ENTER**. Появляется меню [Установка].



3. С помощью **^/v** выберите опцию [Экран], затем нажмите **>** для перехода на второй уровень.
4. С помощью **^/v** выберите опцию [Разрешение], затем нажмите **>** для перехода на третий уровень.
5. С помощью **^/v** выберите желаемое разрешение, для подтверждения выбора нажмите **ENTER**.

! ПРИМЕЧАНИЯ

Если Ваш телевизор не принимает разрешение, которое вы установили на театре, Вы можете выставить разрешение 480p (или 576p) следующим образом:
Нажмите и держите **STOP** более 5 секунд.

Разрешение экрана

Разрешение, отображаемое на дисплее, может отличаться от реального разрешения в зависимости от типа соединения.

[HDMI OUT]: 1080p, 1080i, 720p и 480p (или 576p) и 480i (или 576i)

[COMPONENT VIDEO OUT]: 480p (или 576p) and 480i (или 576i)

[VIDEO OUT]: 480i (или 576i)

Соединение HDMI-выхода (HDMI OUT)

Если у Вас есть HDMI-телевизор или монитор, Вы можете подсоединить его к домашнему кинотеатру при помощи HDMI-кабеля (тип A, Высокоскоростной кабель HDMI™). Соедините гнёзда HDMI-выхода на устройстве с гнездами HDMI-входа на соответствующем HDMI-телевизоре или мониторе. Установите источник сигнала телевизора на HDMI (обратитесь к руководству пользователя телевизора).

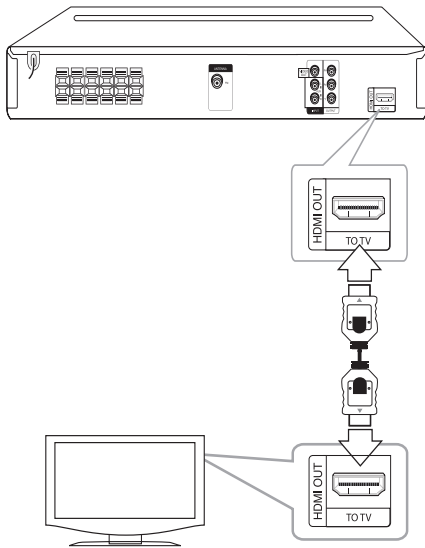

! СОВЕТ

- Подключение HDMI позволит Вам получить истинное наслаждение от качества цифрового звука и изображения.
- Когда Вы используете HDMI-соединение, Вы можете изменить разрешение для HDMI-выхода. (Обращайтесь к разделу «Установка разрешения» на стр.14)

! ПРИМЕЧАНИЯ

- Если подсоединённое HDMI-устройство не подходит к аудио-выходу домашнего кинотеатра, звук HDMI-устройства может быть искажён или отсутствовать.
- Когда Вы подсоединяете соответствующее устройство HDMI или DVI, убедитесь в следующем:
 - По возможности отключите HDMI/DVI-устройство и данный аппарат. Затем включите HDMI/DVI – устройство, а через 30 секунд включите аппарат.
 - Вход видео подсоединяемого устройства установлен для данного аппарата правильно.
 - Подсоединяемое устройство совместимо с разрешениями экрана 720 x 480i (или 576i), 720 x 480p (или 576p), 1280 x 720p, 1920 x 1080i или 1920 x 1080p.
- Не все HDMI/DVI-устройства с системой HDCP (защита широкополосных цифровых данных) будут работать с данным аппаратом.
 - Изображение будет искажённым, если устройство не обеспечено системой HDCP.
 - Аппарат может не воспроизводить и экран телевизора может стать чёрным либо зелёным, либо может появиться неожиданный шум.
- При шуме и линиях на экране, проверьте кабель HDMI и используйте кабель серии выше, Высокоскоростной кабель HDMI™.

! ВНИМАНИЕ

- Изменение разрешения после того, как установлено подсоединение, может привести к сбоям. Для решения этой проблемы выключите аппарат, а потом включите снова.
- Если HDMI-подключение с системой HDCP не верифицировано, экран телевизора может стать либо чёрным, либо зелёным, либо может появиться неожиданный шум. В этом случае, проверьте HDMI-соединение или отсоедините HDMI-кабель.

Подключение дополнительного оборудования

Подключение через вход AUX

Соедините выход дополнительного оборудования с входом AUX (L/R).

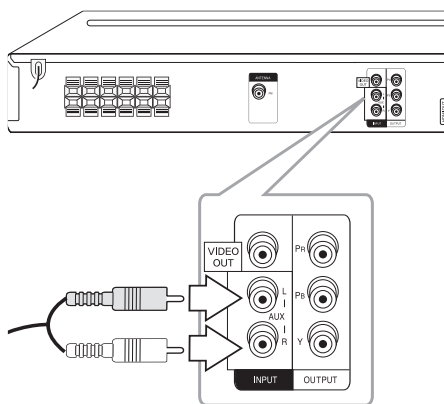

! ПРИМЕЧАНИЯ

Если в используемом телевизоре имеется только один выход аудио (монофоническое звучание), подключите его к левому (белому) гнезду аудио устройства.

Подключение входа (Portable in)

Портативное устройство (MP3 или PMP-плеер) подключайте к разъему **PORT. IN (PORTABLE IN)**.

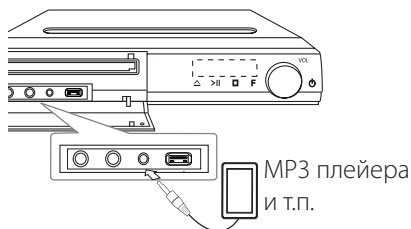

Прослушивание музыки с портативного плеера или внешнего устройства

Устройство может использоваться для прослушивания музыки с разных типов портативных плееров или внешних устройств.

1. Подсоедините портативный плеер к разъему **PORT. IN** (Вход для портативных устройств).

Или

Подсоедините внешнее устройство к разъему **AUX**.

2. Включите питание нажатием **⏻ (POWER)**.
3. Нажмите **⏪ RADIO&INPUT** и выберите функцию **PORTABLE** или **AUX**.
4. Включите портативный плеер или внешнее устройство и запустите воспроизведение.

Подключение USB

Соедините USB порт носителя (MP3 плеера и т.п.) с USB портом на передней панели устройства.

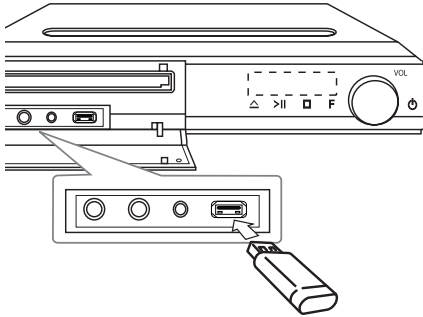

Извлечение USB-устройства

1. Выберите другой режим работы или дважды нажмите **■ STOP**.
2. Извлеките USB из устройства.

Совместимые USB-устройства

- MP3-плееры: MP3-флэш-плееры.
- Флэш-накопители USB: Устройства, поддерживающие USB 2.0 или USB 1.1.
- Аппарат может не поддерживать некоторые типы USB-устройств.

Требования к USB-устройствам

- Не поддерживаются устройства, требующие дополнительную установку программ при подключении к компьютеру.
- Не вынимать USB-устройство во время его работы.
- Чем больше емкость USB-устройства, тем больше времени займет поиск.
- Выполняйте резервное копирование данных во избежание их потери.
- USB-устройство не определяется при использовании USB-удливателя или USB-концентратора.
- Файловая система NTFS не поддерживается. (Поддерживается файловая система FAT(16/32)).
- Количество поддерживаемых файлов: не более 1 000.

- Внешние жесткие диски, картридеры, блокируемые устройства, или USB-устройства с жестким диском не поддерживаются.
- USB-порт устройства нельзя подключать к компьютеру. Устройство не может использоваться в качестве хранилища информации.

Подключение антенны

Для прослушивания радио подключите FM антенну, поставленную в комплекте.

Подключите проволочную FM антенну к разъему для FM антенн.

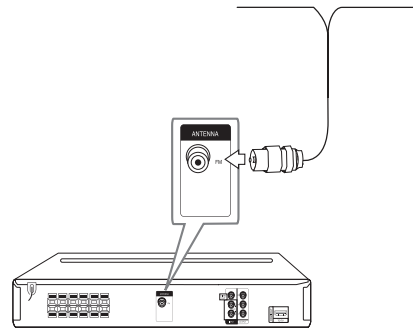

! ПРИМЕЧАНИЯ

Следите, чтобы проволочная FM антенна была полностью расправлена. После подключения располагайте проволочную FM антенну максимально горизонтально.

Настройки меню

Меню Setup (настройки) предназначено для регулировки настроек, в частности, изображения и звука.

Среди прочего можно выбрать язык субтитров в меню Setup. Подробно о каждом пункте меню настроек Setup см. на стр. 19 – 22.

Языковые настройки в экранном меню при первом включении

Во время первого включения устройства на экране телевизора появляется меню языковой настройки. Перед началом использования необходимо выбрать исходный язык. В качестве языка по умолчанию будет выбран английский.

1. Чтобы включить устройство, нажмите **POWER**. На экране появится меню настройки языка.



2. Выберите язык с помощью **▲▼<>** и нажмите **ENTER**. Появится меню подтверждения.

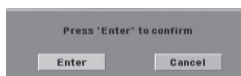

3. Чтобы завершить настройку языка, выберите [Enter] с помощью **<>** и нажмите **ENTER**.

! ПРИМЕЧАНИЯ

При подключении устройства DISC/USB начальное меню языка может не отображаться, так как может начаться автоматическое воспроизведение в зависимости от содержимого.

Вызов и выход из меню настроек

1. Нажмите **HOME**.
отображение меню [Меню].



2. Выберите [Установка] при помощи **<>**.
3. Нажмите **ENTER**.
На экране появляется меню [Установка].
4. Нажмите **HOME** или **BACK** для выхода из меню [Установка].

Справочное меню для установки

Меню	Кнопки	Действие
▲▼ Перемещ.	▲▼	Переход в другое меню.
◀ Перемещ.	<	Переход на предыдущий уровень.
▶ Перемещ.	>	Переход на следующий уровень или выбор меню.
↶ Закрыть	↶ BACK	Выход из меню настройки [Установка] или настройки колонок [5.1 установки].
◎ Выбрать	◎ ENTER	Подтверждение меню.

Язык

Языковое меню

Выберите язык для меню Setup (Настройка) и экранного меню.

Аудио диск / Титры на диске/ Меню диска

Выберите язык воспроизведения аудиодорожки, язык субтитров и язык главного меню диска.

[Оригинал]

Так обозначается исходный язык, использованный при записи диска.

[Другой]

Для смены языка с помощью цифровых кнопок и кнопки **ENTER** введите четырехзначный числовой код из списка языков на странице 35. При неправильном вводе кода нажмите **CLEAR**.

[Выкл (для субтитров)]

Выключите Субтитры.

Экран

Формат ТВ

Выберите формат экрана исходя из формы экрана телевизора.

[4:3]

Выберите данный вариант в случае подключения стандартного телевизора с экраном 4:3.

[16:9]

Выберите данный вариант в случае подключения широкоформатного телевизора с экраном 16:9.

Режим дисплея

Режим отображения применяется только для формата экрана 4:3.

[Конверт]

Изображение широкоэкранный формата между двумя полосами сверху и снизу от него.

[Полноэкранный]

Изображение широкоэкранный формата на весь экран с «отсечением» боковых сторон. (Если диск/файл не поддерживает режим Pan Scan, изображение будет отображаться в режиме Letterbox).

Разрешение

Устанавливает разрешение на выходе компонентного и HDMI-видеосигнала. (За информацией о разрешении обращайтесь к разделу «Установка разрешения» на стр.14)

[Auto]

Если разъём выхода HDMI подсоединён к данным о мониторе телевизора и его возможностях (EDID – Extended Display Identification Data), автоматически будет установлено разрешение, наиболее подходящее данному телевизору. Если подключено только компонентное видео, разрешение по умолчанию меняется 480i (Или 576i).

[1080p]

Выводит 1 080 линий видеосигнала с прогрессивной развёрткой.

[1080i]

Выводит 1 080 линий видеосигнала с чересстрочной развёрткой.

[720p]

Выводит 720 линий видеосигнала с прогрессивной развёрткой.

[480p (Или 576p)]

Выводит 480 (Или 576) линий видеосигнала с прогрессивной развёрткой.

[480i (Или 576i)]

Выводит 480 (Или 576) линий видеосигнала с чересстрочной развёрткой.

Аудио

5.1 установки

Выполните следующие настройки для встроенного 5.1-канального декодера объемного звука.

1. Выберите [5.1 установки] в меню [Аудио].
2. Нажмите **ENTER**.
Появляется меню [Динамики 5.1].



3. При помощи **<>** выберите нужный динамик.
4. Настройте опции при помощи **^ v <>** кнопок.
5. Для возврата в предыдущее меню нажмите **BACK**.

[Динамик]

Выберите колонку, которую хотите настроить.

! ПРИМЕЧАНИЯ

Некоторые настройки колонок неприменимы по причине ограничений лицензионного соглашения с Dolby Digital.

[Размер]

Эти настройки являются постоянными, и изменить их нельзя.

[Громкость]

Настройка выходного уровня громкости каждой АС.

[Дистанция]

Если после подключения колонок к DVD ресиверу расстояние от центральной или задних колонок до точки прослушивания больше, чем от передних, то такое расстояние необходимо задать. Это позволит звуку со всех колонок достигать слушателя одновременно. Настройте расстояние до выбранной колонки путем нажатия кнопок **<>** Это расстояние равно разнице расстояния до центральной/задней колонки и расстояния до передних колонок.

[Test]

Выберите [Начать проверку] при помощи **^ v** и нажмите **ENTER**. Для остановки снова нажмите **ENTER** Отрегулируйте громкость в соответствии с тестовыми сигналами громкости, запоминаемыми системой.

DRC (Контроль динамического диапазона)

Сделайте звук более четким при малой громкости (только для Dolby Digital). Для включения этого эффекта выберите [Вкл].

Голос

Для объединения каналов караоке и обычных стереоканалов выберите [Вкл].

Функция доступна только для многоканальных DVD с записью караоке.

Синхронизация цифрового аудио- и видеосигнала

Иногда в цифровых телевизорах может возникать проблема отставания видеосигнала от аудиосигнала. Если это происходит, Вы можете настроить время задержки звука, таким образом звук будет ждать, пока не появится картинка: это называется HD AV синхронизацией (синхронизацией цифрового аудио- и видеосигнала). Используйте **Λ V** (на пульте дистанционного управления) для прокрутки вверх и вниз, чтобы отрегулировать время задержки звука, которое может быть установлено в диапазоне от 0 до 300 мсек.

Полукараоке

По окончании раздела/произведения/трека данная функция показывает набранные баллы, сопровождаемые звуком фанфар.

[Вкл]

По окончании пения на экране появляются баллы.

[Выкл]

Баллы и звук фанфар отключены.

! ПРИМЕЧАНИЯ

- Для данной функции можно использовать диски DVD и DVD для караоке с двумя и более дорожками.
- Если во время просмотра фильмов при переходе к следующему разделу появляются баллы или фанфары, отключите (off) функцию полукараоке в меню настроек SETUP или отсоедините микрофон.
- Эта функция работает в режиме DVD/ CD.
- Функция Полукараоке доступна только при подключенном микрофоне.

Блокировка (родительский контроль)

Настройка регионального кода при первом включении

При первом использовании этой функции необходимо ввести код местности.

1. Выберите меню блокировки [Блокировка] и нажмите **>**.
2. Нажмите **>**.
Для доступа к вариантам блокировки [Блокировка], необходимо ввести созданный вами пароль. Введите пароль и нажмите **⊙ ENTER**. Снова введите пароль и подтвердите его, нажав **⊙ ENTER**. Если перед нажатием **⊙ ENTER** вы ошиблись, нажмите **CLEAR**.
3. Выберите первый символ с помощью кнопок **Λ V**.
4. Нажмите **⊙ ENTER** и выберите следующий символ с помощью кнопок **Λ V**.
5. Для подтверждения указанного кода местности нажмите **⊙ ENTER**.

Рейтинг

Блокирует воспроизведение DVD с оценкой в зависимости от их содержания. Не все диски имеют оценку.

1. В меню блокировка [Блокировка] выберите пункт оценка [Рейтинг] и нажмите **>**.
2. Введите пароль и нажмите **⊙ ENTER**.

22 Настройка системы

3. С помощью кнопок **Λ V** выберите оценку от 1 до 8.

[Рейтинг 1-8]

Оценка один (1) предусматривает самые большие ограничения, а оценка восемь (8) – самые маленькие.

[Разблoк.]

При выборе разблокировки Unlock функция родительского контроля отключается, и диски воспроизводятся полностью.

4. Для подтверждения выбранной оценки нажмите **⊙ ENTER**.

Пароль

Позволяет ввести или изменить пароль.

1. Выберите пункт пароль [Пароль] в меню блокировки [Блокировка] и нажмите **>**.
2. Нажмите **⊙ ENTER**.
3. Введите пароль и нажмите **⊙ ENTER**.

Для изменения пароля выделите пункт изменить [Изменить] и нажмите **⊙ ENTER**. Введите пароль и нажмите **⊙ ENTER**. Повторите пароль и подтвердите его, нажав **⊙ ENTER**.

4. Для выхода из меню нажмите **⏠ HOME**.

! ПРИМЕЧАНИЯ

Если вы забыли пароль, его можно удалить следующим образом:

1. Выберите раздел [Установка] в меню [Меню].
2. Введите 6-значное число «210499» и нажмите **⊙ ENTER**. Пароль удален.

Код региона

Введите Код региона, по стандартам которой производилась оценка диска, из списка на странице 34.

1. Выберите код местности [Код региона] в меню блокировки [Блокировка] и нажмите **>**.
2. Введите пароль и нажмите **⊙ ENTER**.
3. Выберите первый символ с помощью кнопок **Λ V**.
4. Нажмите **⊙ ENTER** и выберите следующий символ с помощью кнопок **Λ V**.

5. Для подтверждения выбранного кода местности нажмите **⊙ ENTER**.

Другое

DivX VOD

Пользователю предоставляется регистрационный код DivX® VOD (Видео по запросу), позволяющий обратиться к услуге DivX® VOD, т.е. покупать и брать напрокат видео.

Более подробную информацию смотрите на сайте www.divx.com/vod.

[Зарегистрировать]

Отображение регистрационного кода Вашего проигрывателя.

[Отменить регистрацию]

Отмена регистрации проигрывателя и отображение кода деактивации.

! ПРИМЕЧАНИЯ

Все видео, закачанные с помощью DivX® VOD, можно воспроизводить только на данном устройстве.

Использование домашнего меню

1. Нажмите **HOME**, отображение меню [Меню].



2. Выберите опцию, используя **<>**.
3. Нажмите **ENTER** после выбора опции меню. [Музыка] – отображает меню музыки. [Фильмы] – Показывает опции для просмотра фильмов или выводит на экран меню [Фильмы]. [Фото] – отображает меню фотографий. [Установка] – отображает меню настроек.

! ПРИМЕЧАНИЯ

Вы не можете выбрать опцию [Музыка], [Фильмы] или [Фото], когда устройство USB не подключено или не вставлен диск.

Основные операции

1. Вставьте диск, используя кнопки **OPEN/CLOSE** или подсоедините USB-устройство к USB-порту.
2. Нажмите **HOME**, отображение меню [Меню].
3. Выберите опцию, используя **<>**. Если Вы выберете [Фильмы], [Фото] или [Музыка] при подключённом USB-устройстве и вставленном диске, появится меню для выбора опций. Выберите опцию и нажмите **ENTER**.



4. Нажмите **ENTER** после выбора опции меню.

! ПРИМЕЧАНИЯ

- Для многих аудио дисков и DVD-дисков, воспроизведение начинается автоматически.
- Устройство проигрывает автоматически только те музыкальные файлы, которые содержатся на устройстве USB и диске.

Цель	Действия
Остановить	Нажмите STOP .
Воспроизвести	Нажмите PLAY, MONO/STEREO .
Приостановить	Нажмите PAUSE/STEP .
Покадровое воспроизведение	Чтобы покадрово воспроизвести проект, несколько раз нажмите PAUSE/STEP . (DVD, DivX only)
Пропустить и перейти к следующему/предыдущему разделу/дорожке/файлу	Для перехода к следующему разделу/дорожке или возврата к началу текущего раздела/дорожки во время воспроизведения нажмите SKIP . Для возврата к предыдущему разделу/дорожке дважды быстро нажмите SKIP .
Быстрый поиск эпизода при ускоренном воспроизведении назад/вперед	Чтобы выбрать нужную скорость сканирования, во время воспроизведения последовательно нажмите SCAN . Для перехода к нормальной скорости нажмите PLAY, MONO/STEREO .
Циклическое или случайное воспроизведение	Последовательно нажмите REPEAT – начнется циклическое или случайное воспроизведение текущего проекта, раздела или дорожки. - DVD : Эпизод/ Глава/ Выкл - DivX : Глава/ Все/ Выкл - Audio CD/ MP3/ WMA : Трек/ Все/ Случайно/ Выкл
Уменьшить скорость воспроизведения	В режиме паузы нажмите SLOW (SKIP или SKIP) и выберите нужную скорость. (DVD, DivX диск) Для файла DivX невозможно замедленное обратное воспроизведение.

Другие действия

Вызов на экран информации о диске

На экран можно вывести различную информацию о загруженном диске.

1. Для вызова различной информации о воспроизведении нажмите  **INFO/DISPLAY**. Содержание такой информации варьируется в зависимости от типа диска и статуса воспроизведения.
2. Выбор пункта осуществляется нажатием **Λ V**. Смена и выбор настроек выполняется кнопками **<>**.

Глава – Номер текущего заголовка/общее количество заголовков

Эпизод – Номер текущего раздела / Общее количество разделов.

Время – Истекшее время воспроизведения.

Аудио – Выбранный язык или канал.

Субтитры – Выбранные субтитры.

Угол – выбранный угол/общее количество углов.

ПРИМЕЧАНИЯ

Если в течение нескольких секунд после этого не нажать какую-либо клавишу индикация на экране исчезнет.

Вызов меню DVD

DVD

Выбор меню для воспроизведения DVD с несколькими подменю выполняется с помощью кнопки Menu.

1. Нажмите **DISC MENU**.
Отобразится меню диска.
2. Выберите нужное меню с помощью **Λ V <>**.
3. Для подтверждения нажмите **▶ PLAY, MONO/STEREO**.

Выбор главы DVD

DVD

Для DVD диска, содержащего несколько глав, выбор нужной осуществляется с помощью кнопки Меню.

1. Нажмите **TITLE**.
Появится заголовок диска.
2. Выберите меню с помощью кнопок **Λ V <>**.
3. Для подтверждения нажмите **▶ PLAY, MONO/STEREO**.

Воспроизведение с повышенной скоростью

DVD

Данная функция позволяет просматривать и прослушивать запись в полтора раза быстрее.

1. Для проигрывания с 1,5 ускорением, во время воспроизведения нажмите **▶ PLAY, MONO/STEREO**. На экране появится "▶x1.5".
2. Чтобы выйти, снова нажмите **▶ PLAY, MONO/STEREO**.

Экранная заставка

Экранная заставка появляется спустя 5 минут после нажатия кнопки Стоп.

Воспроизведение с определенного момента

DVD MOVIE

Позволяет начать воспроизведение с любого момента файла или проекта.

1. Во время воспроизведения нажмите  **INFO/ DISPLAY**.
2. Выберите значок с часами с помощью **Λ V**, и появится "--:--:--".
3. Введите нужное время начала: часы, минуты и секунды слева направо. Если вы неправильно ввели цифры, то для их удаления нажмите **CLEAR**. Затем введите правильные значения. Например, нужно найти эпизод, соответствующий 1 часу, 10 минутами и 20 секундам – с помощью цифровых кнопок введите «11020».
4. Для подтверждения нажмите **⊙ ENTER**. Воспроизведение начнется с заданного момента.

Возобновить воспроизведение

DVD MOVIE MUSIC ACD

Устройство запоминает место, где Вы нажали **■ STOP**, в зависимости от диска. Если на экране кратковременно появляется «**||■**» (Resume Stop), нажмите **▶ PLAY, MONO/STEREO** чтобы возобновить воспроизведение (от остановленного момента). При нажатии **■ STOP** дважды или вставлении диска, на экране появится **■** (Полная остановка). Устройство сотрет остановленный момент.

! ПРИМЕЧАНИЯ

Место возобновления может быть стерто при нажатии кнопки (например **⏻ (POWER)**, **△ OPEN/CLOSE**, и т.д.).

Изменение кодировки субтитров

MOVIE

Если при воспроизведении субтитры отображаются некорректно, Вы можете сменить их кодировку.

1. Во время воспроизведения нажмите  **INFO/ DISPLAY** для отображения экранного меню OSD.
2. Кнопками **Λ V** выберите функцию [CP Кодовая].
3. Кнопками **<>** задайте необходимый параметр функции.
4. Нажмите **↶ BACK** для выхода из меню OSD display.

Создание списка воспроизведения

MUSIC ACD

Данная функция позволяет пометить Ваши любимые файлы с любого диска или USB устройства в памяти аппарата.

1. Выберите раздел [Музыка] в меню [Меню].

Возврат к предыдущей папке.
(только для файлов MP3/WMA)

Информация о файле будет показана согласно информации ID3TAG на соответствующем музыкальном файле. (Только MP3)



Выбор всех дорожек/файлов (проигрывать все дорожки/файлы).

Отмена выбора всех дорожек/файлов.

Переход к предыдущему или следующему списку файлов.

2. Выберите желаемую музыку в списке, используя **Λ V**, затем нажмите **MARKER** для выделения.
3. Нажмите **ENTER** или **▶ PLAY, MONO/STEREO**. Выводятся режимы воспроизведения.
4. Выберите режим воспроизведения при помощи **Λ V** и нажмите **ENTER**.

[Пометить трек]

Выделенный список воспроизведения.

[Текущий трек]

Обычный список воспроизведения.

! ПРИМЕЧАНИЯ

Если Вы хотите выбрать все файлы из списка, нажмите [Выделить все] или **ENTER** Для снятия выделения

Для снятия выделения

1. Использовать **Λ V** для выбора звуковой дорожки, которую необходимо удалить из выделенного списка.
2. Нажать **MARKER**.

Для удаления всех меток

Использовать **Λ V <>** для выбора [Отменить выбор], затем нажать **ENTER** в режиме редактирования.

! ПРИМЕЧАНИЯ

Выделение также снимается при извлечении диска или USB устройства, отключении электропитания прибора или переключении функции.

Просмотр фотографий

PHOTO

Это устройство может читать/распознавать диски с фотографиями.

1. Выберите раздел [Фото] в меню [Меню] и нажмите кнопку **ENTER**.

Перемещение к прежнему или следующему списку файлов

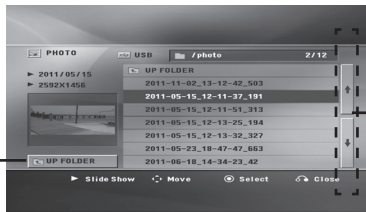

Возврат к прежней папке

2. Нажмите **▲▼** для выбора папки, а затем нажмите **ENTER**.
3. Если Вы хотите просматривать в слайдовом режиме, нажмите **▲▼** для выделения файла и нажмите **▶ PLAY, MONO/STEREO**.

О справочном меню в меню [Фото]

Меню	Кнопки	Действие
▶ Слайд шоу	▶ PLAY, MONO/STEREO	Просмотр в слайдовом режиме.
▲▼▶▶ Перемещ.	▲▼<>	Перемещение к другому файлу и содержимому.
◎ Выбрать	ENTER	Просмотр конкретного файла.
↶ Закрывать	BACK	Возврат в меню [Меню].

О справочном меню в меню [Фото]

Меню	Кнопки	Действие
Меню	INFO/DISPLAY	Вывод на экран меню опций.
◀/▶ Перемещ./ След.	</>	Переход к другому файлу.
↶ Закрывать	BACK	Возврат к меню [Фото].

Возможности при просмотре фотографий

При просмотре фотографий в полный экран Вы можете выбирать разные опции.

1. При просмотре фотографий в полный экран, нажмите **INFO/DISPLAY** для вывода на экран меню опций.
2. Выберите опцию при помощи **▲▼<>**.



- 1 **Текущее фото/Все фотографии** – Для возврата к предыдущей/следующей фотографии **<>**.
- 2 **Слайд шоу** **▶/||** – Нажмите **ENTER**, чтобы начать слайд-шоу или сделать паузу.
- 3 **Скорость x3/ x2/ x1** – Чтобы регулировать скорость показа фотографий в режиме слайд-шоу, используйте кнопку **ENTER**.
- 4 **Вращ.** – Нажмите **ENTER**, чтобы развернуть фотографию.
- 5 **К списку** – Нажмите **ENTER** для возврата в меню фотографий [Фото].

Настройка таймера отключения

Выберите время до отключения (от 10 до 180 минут) однократным или последовательным нажатием кнопки **SLEEP**.

Чтобы проверить, сколько осталось времени, нажмите кнопку **SLEEP**.

Для отмены автоматического отключения, последовательно нажимайте **SLEEP** до появления "SLEEP 10", пока эта надпись отображается нажмите **SLEEP** еще раз.

! ПРИМЕЧАНИЯ

Вы можете узнать время, оставшееся до автоматического выключения

Нажмите **SLEEP**. Оставшееся время отобразится в окне на экране дисплея.

Затемнение

Нажмите **SLEEP** один раз. Окно дисплея будет темным наполовину. Чтобы убрать это, нажмите повторно **SLEEP** и держите, пока оно не исчезнет.

Временное отключение звука

Чтобы отключить звук устройства, нажмите **MUTE**.

Вы можете временно отключить звук, чтобы, например, ответить на телефонный звонок. При этом на дисплее высветится надпись MUTE.

Сохранение последнего эпизода

DVD

Устройство запоминает последний эпизод с последнего просмотренного диска. Последний эпизод остается в памяти, даже если диск вынут из проигрывателя или аппарат выключен (в режиме ожидания) При загрузке диска с сохраненным эпизодом он автоматически восстанавливается из памяти.

Выбор системы цветности - опция

Необходимо выбрать соответствующий системный режим для ТВ-системы. Нажмите и удерживайте нажатой кнопку **II PAUSE/STEP** более 5 секунд для выбора системы в разделе [Меню].

! ПРИМЕЧАНИЯ

Если устройство USB подключено или вставлен диск, это функция не работает.

Регулирование уровня звука динамиков

Вы можете регулировать уровень звука каждого динамика.

1. Нажмите несколько раз **SPEAKER LEVEL**, чтобы выбрать желаемый динамик для настройки.
2. Нажимайте **VOL -/+**, чтобы регулировать уровень звука выбранного динамика в меню настройки в окне дисплея.
3. Таким же образом отрегулируйте звук остальных динамиков.

Снижение громкости вокала

Данную функцию можно использовать подобно функции караоке путем приглушения голоса исполнителя музыкального произведения в различных источниках. MP3/WMA/CD/ и т. д.) Нажмите кнопку **VOCAL FADER**, и в окне дисплея появится надпись «FADE ON» (Приглушение (выкл)).

Чтобы отменить данную операцию, еще раз нажмите **VOCAL FADER**.

Качество работы функции **VOCAL FADER** может зависеть от условий записи музыкальных файлов.

! ПРИМЕЧАНИЯ

- Эта функция доступна для использования только при подключенном микрофоне.
- Эта функция недоступна в режиме MONO.

Работа с радио

Убедитесь, что FM антенна подключена.
(См. стр. 17)

Прослушивание радио

1. Нажимайте кнопку  **RADIO&INPUT** пока не появится индикация FM. Включается станция, которую слушали последней.
2. Нажмите и примерно 2 секунды удерживайте **TUNING (-/+)**, отпустите, когда индикация частот начнет меняться. Поиск прекращается, когда устройство настраивается на какую-либо станцию.

Или



Последовательно нажмите **TUNING (-/+)**.

3. Громкость регулируется вращением ручки **VOL.** на передней панели или нажатием **VOL +** или **-** на пульте дистанционного управления.

Программирование радиостанций

Вы можете настроить до 50 радиостанций FM диапазона.

Перед проведением настройки не забудьте уменьшить громкость.

1. Нажмите  **RADIO&INPUT**, дождитесь индикации FM.
2. С помощью **TUNING (-/+)** настройтесь на нужную частоту.
3. Нажмите  **ENTER** появится мигающий номер предварительной настройки.
4. Выберите нужный номер настройки нажатием **PRESET (-/+)**.
5. Нажмите  **ENTER**
Радиостанция сохранена.
6. Для сохранения других радиостанций повторите действия, п. 2 – 5.

Удаление сохраненных радиостанций

1. Нажмите и удерживайте в течение 2 секунд кнопку **CLEAR**.
На экране появится надпись «ERASE ALL» («СТЕРЕТЬ ВСЕ»).
2. Нажмите **CLEAR** для удаления всех сохраненных радиостанций.

Удаление сохраненной станции

1. Нажмите **PRESET - / +** для выбора номера предустановленной станции, которую вы хотите удалить.
2. Нажмите **CLEAR**, номер предустановленной станции будет мигать на дисплее.
3. Нажмите **CLEAR** еще раз чтобы удалить выбранную предустановленную станцию.

Улучшение качества приема в FM-диапазоне

Нажмите **▶ PLAY, MONO/STEREO** на пульте управления. Как правило, изменение формата со стерео на моно улучшает качество приема.

Настройка звука

Выбор режима объемного звучания

предусмотрено несколько установленных звуковых схем объемного звучания. Выбрать нужный звуковой режим можно при помощи **SOUND EFFECT**.

Пока символы **SOUND EFFECT** видны на экране, при помощи кнопок со стрелками <> можно изменить их значение.

Отображаемые пункты Эквалайзера могут различаться в зависимости от источника звука и звуковых эффектов.

На дисплее	Описание
NAT PLUS	Наслаждайтесь естественным звуком, как при 5.1-канальном варианте. (опционально)
NATURAL	Комфортный, естественный звук. (опционально)
POP CLASSIC JAZZ ROCK	Данная программа придает звуку воодушевляющий оттенок живого рок, поп, джазового или классического концерта.
BASS	Во время воспроизведения звуковой дорожки усиливает высокие, низкие частоты и эффект объемного звучания.
LOUDNESS	Повышает качество воспроизведения высоких и низких частот.
BYPASS	Вы насладитесь звуком без эффектов эквалайзера.

! ПРИМЕЧАНИЯ

- В некоторых режимах объемного звука те или иные динамики могут молчать или работать тихо – это зависит от режима звучания и источника звука и не является неисправностью.
- После включения входящего сигнала, а иногда и при смене звуковых дорожек может потребоваться перенастройка режима объемного звучания.
- Функция не активна, во время подключения микрофона к аппарату.

Дополнительные возможности

Запись на USB

Вы можете записывать музыку или другие звуки на USB устройство, подключенное к аппарату.

1. Подсоедините USB-устройство к аппарату.
2. Выберите режим, в котором Вы хотите произвести запись Сначала воспроизведите.
3. Начните запись, нажав на кнопку **REC**.
4. Чтобы остановить запись, нажмите **STOP**.

[Запись всех звуковых дорожек/файлов]

Запись на USB в режиме проигрывать или остановить.

[Запись списка файлов]

После выделения файла(-ов) запишите его (их) на USB (см.стр. 26).

Файлы будут сохранены следующим образом.

Audio CD	<pre> CD_REC ├── TRK_001 ├── TRK_002 ├── ├── ├── └── </pre>
MP3/ WMA	<pre> FILE_REC ├── 001_ABC(File name) ├── 002_DEF(File name) ├── ├── └── </pre>
The other sources (Tuner, AUX, Portable)	<pre> EXT_REC ├── AUDIO_001 ├── AUDIO_002 ├── ├── └── </pre>

ПРИМЕЧАНИЯ

- Во время записи Вы можете на экране следить за прогрессом записи в процентах (Только аудио диск или MP3/WMA диск).
- Во время записи MP3/ WMA - звук отсутствует.
- При остановке записи во время воспроизведения сохраняется файл, записанный к этому моменту. (Только для Audio CD)
- Не извлекайте USB устройство и не выключайте аппарат во время USB записи - в противном случае образуется неполный файл, который будет невозможно удалить на ПК.
- Запись с микрофонов не поддерживается.
- В случае, если USB запись невозможна, в окне дисплея будут отображены следующие сообщения: "NO USB", "ERROR", "USB FULL" или "NO REC".
- Мульти-кардридер (устройство чтения карт памяти) и внешние жесткие диски не могут использоваться для USB записи.
- Файл записывается по 128 Мб (около 2 часов), когда Вы записываете долгое время. Записано менее 4 файлов.
- Если Вы останавливаете запись MP3, WMA файла во время воспроизведения, файл не сохранится.
- В режиме диска CD-G, запись USB не работает.
- Файлы в подпапках не записываются во время записи всех треков.
- Вы не сможете записать более 999 файлов.
- Нумерация записываемых файлов производится, начиная с наименьшей цифры. Таким образом, если удалите какой-либо записываемый файл, следующий будет под наименьшим номером.

Несанкционированное копирование материалов, охраняемых авторским правом, включая компьютерные программы, файлы, передачи и звуковые записи, может посягать на авторские права и являться уголовным преступлением. Запрещается использовать данное оборудование в указанных целях.

**Будьте ответственны,
уважайте авторские права**

Устранение неисправностей

НЕИСПРАВНОСТЬ	СПОСОБ УСТРАНЕНИЯ
Отсутствует напряжение питания	Воткните штепсель в розетку до конца.
Нет изображения	Выберите нужный режим видео-входа на телевизоре. На экране появится изображение с DVD-ресивера.
	Проверьте надежность подключения как со стороны телевизора, так и со стороны DVD-ресивера.
Звук нет или почти нет	Выберите нужный режим входа. Появится звук из DVD-ресивера.
	Правильно подсоедините аудио-кабели к разъемам.
	Замените новым аудио-кабелем.
Низкое качество изображения с DVD	Протрите диск мягкой тряпкой движениями наружу.
Диск не проигрывается	Вставьте диск.
	Вставьте корректный диск (проверьте тип диска, его цветовую систему и региональный код)
	Вставьте диск логотипом или напечатанной стороной вверх.
	Введите пароль или поменяйте уровень рейтинга.
Во время воспроизведения DVD или CD слышно гудение	Протрите диск мягкой тряпкой движениями наружу.
	Переместите DVD-ресивер и аудио-элементы от дальше от телевизора.
Радиостанции не настраиваются должным образом	Проверьте подсоединение антенны и расположите ее правильно.
	В случае необходимости подсоедините внешнюю антенну.
	Настройте нужную радиостанцию вручную.
	Сохраните несколько радиостанций, следуя инструкции на стр. 29.
Пульт управления не работает (работает плохо)	Пульт управления не направлен непосредственно на устройство.
	Направьте пульт управления на устройство.
	Пульт управления слишком далеко от устройства.
	Используйте пульт на расстоянии не более 7 м от DVD-ресивера.
	Между пультом управления и устройством находится какой-либо объект.
Переместите объект.	
Заряд элементов питания подошел к концу.	
Замените батареи.	

Техническое обслуживание

Доставка устройства

При перевозке товара

Сохраняйте исходные упаковочные материалы и коробку. Если Вы хотите перевезти проигрыватель, для максимальной защиты упакуйте устройство так, как это было сделано на заводе.

Храните поверхности продукта чистыми

- Не используйте летучие жидкости такие, как средство от насекомых, рядом с предметом.
- Поверхность можно повредить, если вытирать пыль, сильно надавливая на предмет.
- Не оставляйте на долгое время резиновые или пластиковые предметы рядом с проигрывателем.

Уход за аппаратом

Для чистки аппарата используйте мягкую, сухую салфетку. Если поверхности очень загрязнены, используйте мягкую салфетку, слегка смоченную в мягком моющем средстве. Не используйте сильные растворители такие, как алкоголь, бензин или растворитель, так как можно повредить поверхность.

Ремонт и обслуживание домашнего кинотеатра

Данный аппарат – высокотехнологичное устройство. Если оптические линзы или части дисководов грязные или имеют истёртый вид, качество изображения может ухудшиться. За более полной информацией обращайтесь в ближайший авторизованный сервисный центр.

О дисках

Уход за дисками

Не касайтесь рабочей поверхности диска. Держите диск за кромку так, чтобы не оставлять отпечатки на рабочей стороне. Никогда не приклеивайте на диск бумагу или ленту.

Хранение дисков

После проигрывания убирайте диск в футляр. Не храните диски там, где на них будет падать прямой солнечный свет или рядом с источниками тепла, не оставляйте их в Вашей машине, припаркованной на открытой стоянке, во избежание попадания солнечных лучей.

Чистка дисков

Отпечатки пальцев и пыль на диске могут стать причиной плохого качества воспроизведения кадров и искажения звука. Перед проигрыванием протрите диск чистой тканью. Протирайте диск от центра к краю.

Для чистки не используйте сильные растворители такие, как алкоголь, бензин, растворитель, известные очистители и или антистатики, предназначенные для старых виниловых пластинок.

Региональные коды

Выберите региональный код из списка.

Регион	Код	Регион	Код	Регион	Код	Регион	Код
Афганистан	AF	Фиджи	FJ	Монако	MC	Сингапур	SG
Аргентина	AR	Финляндия	FI	Монголия	MN	Словакия	SK
Австралия	AU	Франция	FR	Марокко	MA	Словения	SI
Австрия	AT	Германия	DE	Непал	NP	ЮАР	ZA
Бельгия	BE	Великобритания	GB	Нидерланды	NL	Южная Корея	KR
Бутан	BT	Греция	GR	Нидерландские		Испания	ES
Боливия	BO	Гренландия	GL	Антильские острова	AN	Шри-Ланка	LK
Бразилия	BR	Гонконг	HK	Новая Зеландия	NZ	Швеция	SE
Камбоджа	KH	Венгрия	HU	Нигерия	NG	Швейцария	CH
Канада	CA	Индия	IN	Норвегия	NO	Тайвань	TW
Чили	CL	Индонезия	ID	Оман	OM	Таиланд	TH
Китай	CN	Израиль	IL	Пакистан	PK	Турция	TR
Колумбия	CO	Италия	IT	Панама	PA	Уганда	UG
Конго	CG	Ямайка	JM	Парагвай	PY	Украина	UA
Коста-Рика	CR	Япония	JP	Филиппины	PH	США	US
Хорватия	HR	Кения	KE	Польша	PL	Уругвай	UY
Чехия	CZ	Кувейт	KW	Португалия	PT	Узбекистан	UZ
Дания	DK	Ливия	LY	Румыния	RO	Вьетнам	VN
Эквадор	EC	Люксембург	LU	Россия	RU	Зимбабве	ZW
Египет	EG	Малайзия	MY	Саудовская Аравия	SA		
Сальвадор	SV	Мальдивская Республика	MV	Сенегал	SN		
Эфиопия	ET	Мексика	MX				

Языковые коды

Выберите язык из списка для следующих первичных настроек: Disc Audio (Звук диска), Disc Subtitle (Субтитры диска), Disc Menu (Меню диска).

Язык	Код	Язык	Код	Язык	Код	Язык	Код
Афар	6565	Французский	7082	Литовский	7684	Синдхи	8368
Африкаанс	6570	Фризский	7089	Македонский	7775	Сингальский	8373
Албанский	8381	Галисийский	7176	Малагасийский	7771	Словацкий	8375
Амхарский	6577	Грузинский	7565	Малайский	7783	Словенский	8376
Арабский	6582	Немецкий	6869	Малайлам	7776	Испанский	6983
Армянский	7289	Греческий	6976	Маори	7773	Суданский	8385
Ассамский	6583	Гренландский	7576	Маратхи	7782	Суахили	8387
Аймара	6588	Гуарани	7178	Молдавский	7779	Шведский	8386
Азербайджанский	6590	Гуджарати	7185	Монгольский	7778	Тагальский	8476
Башкирский	6665	Хауса	7265	Науру	7865	Таджикский	8471
Баскский	6985	Иврит	7387	Непальский	7869	Тамильский	8465
Бенгальский	6678	Хинди	7273	Норвежский	7879	Телугу	8469
Бхутани	6890	Венгерский	7285	Ория	7982	Тайский	8472
Бихари	6672	Исландский	7383	Панджаби	8065	Тонганский	8479
Бретонский	6682	Индонезийский	7378	Пашто	8083	Турецкий	8482
Болгарский	6671	Интерлингва	7365	Персидский	7065	Туркменский	8475
Бирманский	7789	Ирландский	7165	Польский	8076	Чви	8487
Белорусский	6669	Итальянский	7384	Португальский	8084	Украинский	8575
Китайский	9072	Яванский	7487	Кечуа	8185	Урду	8582
Хорватский	7282	Каннада	7578	Ретороманский	8277	Узбекский	8590
Чешский	6783	Кашмири	7583	Румынский	8279	Вьетнамский	8673
Датский	6865	Казахский	7575	Русский	8285	Волапюк	8679
Голландский	7876	Киргизский	7589	Самоанский	8377	Валлийский	6789
Английский	6978	Корейский	7579	Санскрит	8365	Волоф	8779
Эсперанто	6979	Курдский	7585	Гаэльский	7168	Коса	8872
Эстонский	6984	Лаосский	7679	Сербский	8382	Идиш	7473
Фарерский	7079	Латинский	7665	Сербохорватский	8372	Йоруба	8979
Фиджи	7074	Латышский	7686	Шона	8378	Зулусский	9085
Финский	7073	Лингала	7678				

Торговые марки и лицензии



Произведено по лицензии Dolby Laboratories. Название Dolby и логотип с двумя буквами D являются зарегистрированными товарными знаками компании Dolby Laboratories.



HDMI, the HDMI logo and High-Definition Multimedia Interface являются торговыми знаками или зарегистрированными торговыми знаками HDMI licensing LLC.



"DVD Logo" – торговый знак DVD Format/Logo Licensing Corporation.



DivX®, DivX Certified® и связанные с ними логотипы являются товарными знаками компании DivX, Inc и используются по лицензии.

О ВИДЕОФОРМАТЕ DIVX : DivX® - это цифровой видеоформат, созданный компанией DivX, Inc. Это устройство, прошедшее сертификацию DivX Certified®, воспроизводящее видео в формате DivX. Посетите веб-сайт по адресу www.divx.com для получения дополнительной информации и программных средств для конвертирования файлов в видеоформат DivX.

О ВИДЕО ПО ЗАПРОСУ DIVX : Данное устройство, имеющее сертификацию DivX Certified®, должно быть зарегистрировано для воспроизведения фильмов, приобретенных в службе видео по запросу DivX (VOD). Для получения кода регистрации найдите раздел DivX VOD в меню настройки устройства. Перейдите на веб-сайт по адресу vod.divx.com для получения дополнительной информации относительно завершения регистрации.



Авторские права

Запрещается несанкционированное копирование, передача в эфир, показ, трансляция по кабельной сети, публичное воспроизведение или использование материалов, охраняемых авторским правом. Устройство обладает функцией защиты от копирования, разработанной Macrovision. Некоторые диски содержат сигналы защиты от копирования. При записи и проигрывании дисков изображение будет искажено. Данное устройство работает по технологии защиты авторского права, охраняемой патентом США и другими правами на интеллектуальную собственность. Использование данной технологии защиты авторского права должно осуществляться с разрешения компании Macrovision. Технология предназначена только для домашнего и другого ограниченного пользования, если иное не установлено компанией Macrovision. Копирование или разборка изделия запрещена.

ВНИМАНИЕ: НЕ ВСЕ ТЕЛЕВИЗОРЫ ВЫСОКОЙ ЧЕТКОСТИ ПОЛНОСТЬЮ СОВМЕСТИМЫ С УСТРОЙСТВОМ. ЭТО МОЖЕТ ИСКАЖАТЬ ИЗОБРАЖЕНИЕ. В СЛУЧАЕ ПРОБЛЕМ С СИГНАЛОМ ПРОГРЕССИВНОЙ РАЗВЕРТКИ 525 ИЛИ 625 РЕКОМЕНДУЕТСЯ ПЕРЕКЛЮЧИТЬ КАБЕЛЬ НА ВЫХОД «СТАНДАРТНУЮ ЧЕТКОСТЬ». ПРИ ВОЗНИКНОВЕНИИ ВОПРОСОВ, СВЯЗАННЫХ С СОВМЕСТИМОСТЬЮ ТЕЛЕВИЗОРОВ С ДАННОЙ МОДЕЛЬЮ И РАЗВЕРТКОЙ 525p И 625p, ОБРАЩАЙТЕСЬ В НАШ ЦЕНТР ОБСЛУЖИВАНИЯ КЛИЕНТОВ.

Технические параметры

Общие	
Требования по электропитанию	См. на плашке на корпусе.
Энергопотребление	См. на плашке на корпусе.
Габаритные размеры (Ш x В x Г)	360 x 60 x 316 мм
Вес (приблизит.)	2,5 кг
Рабочая температура	от 41 °F до 95 °F (от 5 °C до 35 °C)
Влажность при эксплуатации	от 5 % до 90 %
Шина электропитания (USB)	DC 5 V  500 mA

Входы/Выходы	
VIDEO OUT	1.0 V (p-p), 75 Ω, sync negative, RCA разъем x 1
COMPONENT VIDEO OUT	(Y) 1.0 V (p-p), 75 Ω, sync negative, RCA разъем x 1, (Pb)/(Pr) 0.7 V (p-p), 75 Ω, RCA разъем x 2
HDMI OUT (видео/аудио):	19 pin (тип A, Соединитель HDMI™)
ANALOG AUDIO IN	2.0 Vrms (1 кГц, 0 dB), 600 Ω, RCA разъем (L, R) x 1
PORT. IN	0.5 Vrms (3.5 мм стерео-разъем)

Усилитель		
Режим стерео	42 Вт + 42 Вт (3 Ω при 1 кГц)	
Режим объемного звучания	Передние	42 Вт x 2
	Центральная	42 Вт
	Колонки объемного звучания	42 Вт x 2
	Сабвуфер	120 Вт

Тюнер	
Диапазон FM	от 87,5 до 108,0 МГц или от 87,50 до 108,00 МГц

Передний динамик (левый/правый канал)	
Формат	однополосный односекционный
Импеданс	3 Ω
Номинальная подводимая мощность	42 Вт
Максимальная подводимая мощность	84 Вт
Наружные размеры (ШхВхГ)	111 x 111 x 94 мм
Масса без упаковки	0,48 кг

Тыловой динамик (левый/правый канал)	
Формат	однополосный односекционный
Импеданс	3 Ω
Номинальная подводимая мощность	42 Вт
Максимальная подводимая мощность	84 Вт
Наружные размеры (ШхВхГ)	111 x 111 x 94 мм
Масса без упаковки	45 кг

Центральный динамик	
Формат	однополосный односекционный
Импеданс	3 Ω
Номинальная подводимая мощность	42 Вт
Максимальная подводимая мощность	84 Вт
Наружные размеры (ШхВхГ)	111 x 111 x 94 мм
Масса без упаковки	0,48 кг

Пассивный сабвуфер	
Формат	однополосный односекционный
Импеданс	3 Ω
Номинальная подводимая мощность	120 Вт
Максимальная подводимая мощность	240 Вт
Наружные размеры (ШхВхГ)	156 x 325 x 320 мм
Масса без упаковки	3,05 кг

Конструкция и технические требования могут изменяться без предварительного уведомления.





	Телефон	Режим работы	Интернет
Россия	8-800-200-7676	Круглосуточно	http://www.lg.com
Беларусь	8-820-0071-1111		
Латвия	8-0003-271		
Литва	8-800-30-800		
Эстония	800-9990		
Украина	0-800-303-000	8:00 - 21:00 (Пн.-Пят.) 9:00 - 18:00 (Суб., Вс.)	
Казахстан	8-8000-805-805	9:00 - 18:00 (Пн.-Пят.) 9:00 - 18:00 (Суб.)	
	2255 (для мобильных телефонов)		
Кыргызстан Узбекистан	8-0000-710-005	Круглосуточно	

Российская Федерация

Импортер LG Electronics RUS

Адрес импортера 143160 Российская Федерация, Московская область, Рузский район, сельское поселение Дороховское, 86 км. Минского шоссе, д.9

Адрес производителя : ЛГ Электроникс инк. Китай, г. Хучжоу, Индустриальный парк, Зона развития Зонг Каи, ул. Хью Фенг Донг, 13

Сделано в Китае

Қазақстан Республикасы

"All the claims (or proposals) related to the quality of products, as well as repairs and technical services should be addressed to "LG Electronics Almaty Kazakhstan", 050061, Kazakhstan, Almaty, Molodezhnaya Street 2A. Information about the other service centers can be provided by customer support service.

«Претензии (предложения) по качеству товара, ремонт и техническое обслуживание товара принимает: АО «Эл Джи Электроникс Алматы Казахстан», 050061, Республика Казахстан, г. Алматы, ул. Молодежная, 2А. Информацию о других сервисных центрах можно получить в службе поддержки клиентов».

Қазақстан Республикасы территориясында тұтынушылардан келіп түскен талаптар мен ұсыныстарды қарайтын және тауарды жөндеу мен техникалық қызмет көрсететін ұжым: АҚ «Эл Джи Электроникс Алматы Қазақстан», 050061, Қазақстан Республикасы, Алматы қ., Молодежная, 2А. Басқа сервис орталықтары жайында мағлұматты "Тұтынушыға қызмет көрсету орталығына" телефон шалу арқылы білуге болады



Қытайда жасалған