



# ПРОИГРЫВАТЕЛЬ DVD

## ИНСТРУКЦИЯ ПО ЭКСПЛУАТАЦИИ

МОДЕЛЬ : DS375



Обязательно полностью прочитайте данную инструкцию перед тем, как включать видеомэгрифофон, пользоваться им или настраивать его.

Срок службы прибора 7 лет со дня передачи товара потребителю.

Internet Address: <http://www.lg.ru>

Информационная служба LG Electronics (095)742-77-77

## Меры предосторожности



### ВНИМАНИЕ

ВОЗМОЖНО ПОРАЖЕНИЕ  
ЭЛЕКТРИЧЕСТВОМ. НЕ  
ОТКРЫВАТЬ.



**ОСТОРОЖНО:** ЧТОБЫ ИЗБЕЖАТЬ ПОРАЖЕНИЯ ЭЛЕКТРИЧЕСКИМ ТОКОМ, НЕ СНИМАЙТЕ КРЫШКУ (ИЛИ ЗАДНЮЮ СТЕНКУ). ВНУТРИ ПРИБОРА НЕТ ЭЛЕМЕНТОВ, ПРЕДНАЗНАЧЕННЫХ ДЛЯ РЕГУЛИРОВКИ ПОТРЕБИТЕЛЕМ. ПО ВОПРОСАМ ОБСЛУЖИВАНИЯ ОБРАЩАЙТЕСЬ К КВАЛИФИЦИРОВАННОМУ СПЕЦИАЛИСТУ.



Символ молнии со стрелкой в равностороннем треугольнике предназначен для предупреждения пользователя о наличии опасного напряжения внутри корпуса изделия, достаточно большого, чтобы вызвать поражение человека.



Восклицательный знак внутри равностороннего треугольника предназначен для предупреждения пользователя о наличии важных сведений о работе и о техническом обслуживании, содержащихся в прилагаемой к устройству инструкции.

**ОСТОРОЖНО:** ЧТОБЫ ПРЕДОТВРАТИТЬ ВОЗГОРАНИЕ ИЛИ ПОРАЖЕНИЕ ЭЛЕКТРИЧЕСТВОМ, НЕ ДОПУСКАЙТЕ ПОПАДАНИЯ В ПРИБОР ВОДЫ.

**ОСТОРОЖНО:** Не устанавливайте прибор в закрытом пространстве, например, в книжной полке или в другом подобном месте.

CLASS 1 LASER PRODUCT  
KLASSE 1 LASER PRODUKT  
LUOKAN 1 LASER LAITE  
KLASSE 1 LASER APPARAT  
CLASSE 1 PRODUIT LASER

### ОСТОРОЖНО:

В вашем цифровом плеере DVD имеется лазерная система.

Чтобы правильно пользоваться прибором, внимательно и целиком ознакомьтесь с руководством.

Сохраните его, чтобы иметь возможность обратиться к нему в будущем.

Если плееру потребуется техническое обслуживание, обратитесь к квалифицированному специалисту – см. (порядок действий при техническом обслуживании)

Использование органов управления, выполнение регулировок или действий, не указанных в данной инструкции, может привести к опасному облучению.

**ЧТОБЫ НЕ ПОДВЕРГАТЬСЯ ПРЯМОМУ ВОЗДЕЙСТВИЮ ЛУЧА ЛАЗЕРА, НЕ ПЫТАЙТЕСЬ ОТКРЫВАТЬ КОРПУС ПРИБОРА.**

При вскрытом кожухе – открытое лазерное излучение. **НЕ ДОПУСКАЙТЕ ПОПАДАНИЯ ЛУЧА ЛАЗЕРА В ГЛАЗА.**

**ОСТОРОЖНО:** Попадание на центр брызг или капель воды не допускается. Запрещается ставить на него вазы и другие сосуды с жидкостями.



### ЗАМЕЧАНИЯ ОБ АВТОРСКИХ ПРАВАХ:

Закон запрещает копировать, распространять, показывать, передавать по кабельным сетям, проигрывать в общественных местах и сдавать в аренду материалы, защищенные авторским правом, без соответствующего разрешения.

DVD плеер имеет функцию защиты от перезаписи, разработанную компанией Macrovision. Некоторые диски имеют защиту от записи в виде дополнительного сигнала. При воспроизведении копий таких дисков на видеомagneтофоне появляется помехи изображения.

Данный прибор содержит средство защиты авторского права, защищенное как способ патентами США и другими правами на интеллектуальную собственность, которыми обладает фирма Macrovision Corporation и другие законные владельцы. Использование этого средства защиты авторского права допускается только с разрешения фирмы Macrovision Corporation, оно предназначено только для применения в домашних условиях и в других местах ограниченного просмотра, если иное не оговорено фирмой Macrovision Corporation. Инженерный анализ или разборка запрещены.

**ЗАВОДСКОЙ НОМЕР:** На задней стенке плеера находится заводской номер. Заводской номер не повторяется, он свой на каждом плеере. Занесите сюда всю необходимую информацию и сохраните руководство как свидетельство вашего приобретения плеера.

Номер модели: \_\_\_\_\_

Заводской номер: \_\_\_\_\_

## Содержание

### Введение

Меры предосторожности	2
Содержание	3
Перед началом работы	4-5
Диски, которые можно проигрывать на плеере	4
Предупреждения	5
Замечания о дисках	5
Символы	5
Передняя панель/Дисплей	6
Пульт дистанционного управления	7
Задняя панель	8

### Подготовка

Подключение	9-10
Подключение к телевизору	9
Подключение к другому оборудованию	10
<b>ПЕРЕД НАЧАЛОМ РАБОТЫ</b>	<b>11-14</b>
Общее описание	11
Экранное меню	11
Начальные установки	12-14
• Общие сведения о начальных настройках	12
• Язык	12
• Изображение	12
• Звук	13
• Другие	13
• Родительский надзор	14

### Произойдет

<b>Использование DVD и Video CD</b>	<b>15-17</b>
Воспроизведение DVD и Video CD	15
Основные возможности	15
• Переход к другому разделу	15
• Переход к другой главе или дорожке	15
• Поиск	15
• Неподвижное изображение и покадровое воспроизведение	16
• Замедленное воспроизведение	16
• Произвольно	16
• Повтор	16
• Повтор A-B	16
• Поиск по времени воспроизведения	16
• Объемный 3D	16
• Масштаб	17
• Поиск метки	17
Другие функции DVD	17
• Меню раздела	17
• Меню диска	17
• Угол зрения	17
• Изменение языка звукового сопровождения	17
• Выбор звукового канала	17
• Субтитры	17



### Использование Audio CD и дисков MP3/WMA

Воспроизведение Audio CD и MP3/WMA дисков	18
Примечания о файлах MP3/WMA	18
• Пауза	19
• Переход к другой дорожке	19
• Повтор дорожки/всего/выкл.	19
• Поиск	19
• Произвольно	19
• Повтор A-B	19
• Объемный 3D	19
• Изменение звукового канала	19
<b>Работа с дисками JPEG</b>	<b>20</b>
Просмотр диска JPEG	20
• Перемещение к другому файлу	20
• Неподвижное изображение	20
• Переворот картинки	20
• Поворот картинки	20
• Примечания о файлах JPEG	20
<b>Воспроизведение по программе</b>	<b>21</b>
Воспроизведение по программе Audio CD и MP3/WMA- дисков	21
Воспроизведение диска по программе дисков VIDEO CD	21
• Повторное воспроизведение заданных дорожек	21
• Удаление дорожки из списка программы	21
• Удаление всего списка программы	21
<b>Для подготовленного пользователя</b>	<b>22</b>
Память последней настройки	22
Хранитель экрана	22
Выбор системы	22
Управление телевизором	22

### Справка



<b>Устранение возможных неисправностей</b>	<b>23</b>
<b>Список кодов языков</b>	<b>24</b>
<b>Список кодов стран</b>	<b>25</b>
<b>Технические характеристики</b>	<b>26</b>

### Используемые в инструкции обозначения

-  Обозначает действия, могущие причинить вред как самой системе, так и другим приборам.
-  Обозначает особые функции системы.
-  Обозначает подсказки и замечания о том, как легче выполнить то или иное действие.

## Перед началом работы

### Диски, которые можно проигрывать на плеер

	DVD (диск 8 см /12 см)
	Видео компакт-диск (диск 8 см /12 см)
	Аудио компакт-диск (диск 8 см /12 см)

Кроме того, кинотеатр может проигрывать DVD-R, DVD±RW, Kodak PICTURE CD, SVCD и CD-R или CD-RW диски, на которых содержатся аудиозапись или файлы MP3, WMA или JPEG.

### Примечания

- В зависимости от записывающего аппарата или от самого диска CD-R/RW (или DVD-R/±RW) некоторые диски CD-R/RW (или DVD-R/±RW) невозможно воспроизвести на вашем плеере.
- Не приклеивайте какие-либо наклейки или этикетки на диск (как со стороны этикетки, так и с обратной стороны).
- Не пользуйтесь дисками неправильной формы (например, покоробленными в результате нагревания или многоугольными). Это может привести к неисправности.

### Замечания о ВИДЕО и DVD-дисках

Некоторые операции воспроизведения дисков DVD и видео компакт-дисков могут быть преднамеренно отключены изготовителями программного обеспечения. Поскольку этот плеер проигрывает диски DVD и видео компакт-диски в соответствии с содержанием, разработанным изготовителем программного обеспечения, некоторые функции плеера при воспроизведении могут оказаться недоступными, или могут появиться дополнительные функции. Также обратите внимание на инструкции, прилагаемые к дискам DVD и видео компакт-дискам. Некоторые диски DVD, изготовленные для деловых целей, проигрывать на этом плеере невозможно.

### Региональный код плеера DVD и дисков DVD

Данный плеер DVD разработан и изготовлен с целью воспроизведения дисков DVD с программным обеспечением, закодированным для региона "5". Код региона на этикетках некоторых дисков DVD указывает, на плеере какого типа можно проигрывать эти диски. На данном плеере можно проигрывать диски DVD только с этикетками "5" или "ALL". При попытке проигрывания других дисков на экране телевизора появляется сообщение "Check Regional Code" (проверьте региональный код).

На некоторых дисках может отсутствовать этикетка с кодом, хотя их воспроизведение запрещено вследствие местных ограничений.



### Термины, относящиеся к диску

#### Раздел (только DVD)

Содержание основного фильма или содержание особенностей сопровождения, или содержание дополнительных особенностей, или музыкальный альбом. Каждому названию присвоен ссылочный номер, что позволяет легко его отыскать.

#### Глава (только DVD)

Часть изображения или музыкальной пьесы, меньшая по сравнению с разделом. Раздел содержит одну или несколько глав. Каждой главе присвоен номер, позволяющий легко ее найти. В зависимости от диска главы могут быть не записаны.

#### Дорожка (только видео и аудио компакт-диски)

Часть изображения или музыкальной пьесы на видео или на аудио компакт-диске. Каждой дорожке присвоен номер, что облегчает поиск.

#### Сцена

На видео компакт-дисках с функциями PBC (Playback control, управление воспроизведением) подвижные и неподвижные изображения разделены на секции, называемые "Scenes" (сцены). Каждая сцена отображена в экранном меню и ей присвоен номер, облегчающий поиск данной сцены.

Сцена содержит один или несколько дорожек.

### Типы видео компакт-дисков

Существуют видео компакт-диски двух типов:

#### Видео компакт-диски с PBC (версия 2.0)

Функции PBC (Playback control, управление воспроизведением) позволяют воздействовать на систему через меню, функциями поиска или другими операциями, свойственными компьютерам. Кроме того, можно воспроизводить стоп-кадры с высоким разрешением, если они содержатся на диске.

#### Видео компакт-диски без PBC (версия 1.1)

Эти диски проигрываются так же, как и аудио компакт-диски, они позволяют воспроизводить видео изображение и звук, но не снабжены функциями PBC.

## Перед началом работы (продолжение)

### Предупреждения

#### Обращение с системой

##### Упаковка плеера

Оригинальная картонная упаковка и упаковочные материалы могут пригодиться. Чтобы максимально защитить прибор, упаковывайте его так, как он был упакован при выпуске с завода-изготовителя.

##### Настройка прибора

При воспроизведении могут возникнуть помехи на изображении и искажения звука в работающих поблизости телевизоре, видеоплеере или радиоприемнике. В этом случае отнесите прибор подальше от телевизора, видеоплеера или радиоприемника или выключите прибор, вынув диск.

##### Как содержать в чистоте наружную поверхность

Не пользуйтесь летучими жидкостями, такими как жидкость от насекомых в аэрозоле, вблизи прибора. Не оставляйте на долгое время на системе резиновые или пластмассовые предметы, от них могут остаться следы.

#### Чистка прибора

##### Чтобы вычистить корпус

При чистке пользуйтесь мягкой сухой тканью. Если поверхности сильно загрязнены, пользуйтесь мягкой тканью, слегка смоченной слабым моющим раствором. Не пользуйтесь сильными растворителями, такими как спирт, бензин, или разбавитель, поскольку они могут повредить поверхность прибора.

##### Как получить четкое изображение

Плеер DVD – высокотехнологичное прецизионное устройство. Если объектив и детали дисководы загрязнены или изношены, качество изображения становится плохим.

Рекомендуется регулярно проводить проверку и техобслуживание через каждые 1000 часов работы. (Периодичность зависит от условий эксплуатации.)

За подробностями обратитесь в ближайшему продавцу нашей техники.

#### Замечания о дисках

##### Обращение с дисками.

Не прикасайтесь к поверхности диска с записью. Берите диск за края так, чтобы на поверхности диска не оставалось следов пальцев. Не приклеивайте к поверхности диска бумагу или липкую ленту.

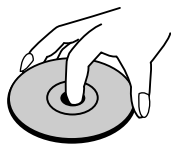

##### Хранение дисков

После проигрывания храните диск в коробке. Не подвергайте диск прямому воздействию солнечных лучей или тепла, не оставляйте его в припаркованном на солнце автомобиле, внутри которого температура воздуха может существенно повыситься.

##### Чистка дисков

Отпечатки пальцев и пыль на диске вызывают искажения изображения и звука. Перед воспроизведением протрите диск чистой тканевой салфеткой. Протирайте диск от центра к краям.

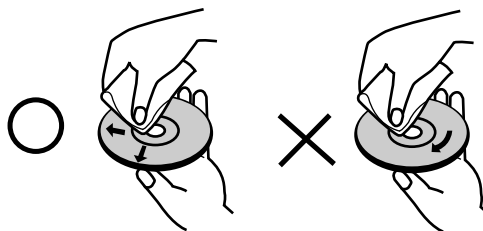

Не пользуйтесь сильными растворителями, такими как спирт, бензин, имеющиеся в продаже чистящие средства или аэрозольное антистатическое средство для старых виниловых пластинок.







#### Символы

##### Символ

На экране телевизора во время работы может появляться значок “  ”. Он означает, что функция, указанная в руководстве отсутствует на данном конкретном видеодиске.

#### Используемые в инструкции обозначения дисков

Раздел инструкции, в названии которой имеется один из следующих символов, касается дисков, обозначенных соответствующим символом.

-  DVD
-  Видео CD с функцией PBC (управление воспроизведением).
-  Видео CD без функции PBC.
-  Аудио CD
-  Диск MP3
-  Диск WMA
-  Диск JPEG

## Передняя панель/Дисплей



**ОТКРЫТЬ/ЗАКРЫТЬ (▲)**  
Открывает или закрывает крышку отделения для диска.

**ВОСПРОИЗВЕДЕНИЕ (▶)**  
Начинает воспроизведение.

**ПАУЗА (■)**  
Временно приостанавливает воспроизведение/нажимайте повторно для пошагового воспроизведения.

**СТОП (■)**  
Останавливает воспроизведение.

**Пропуск/прокрутка (◀◀/▶▶)**  
Возвращение к началу текущей части или к предыдущей части/треку. Для вызова функции обратного поиска нажмите и удерживайте кнопку не менее двух секунд.

**Прокрутка / сканирование в прямом направлении (▶▶▶/▶▶▶)**  
Перейти к следующей дорожке/части. Для вызова функции поиска нажмите и удерживайте кнопку не менее двух секунд.

**Функция выбора ракурса**

**DVD** Вставлен DVD  
**CD** Вставлен аудио CD  
**VCD** Вставлен видео CD  
**MP3** Вставлен диск MP3 или WMA

Указывает текущую функцию плеера: Воспроизведение, пауза и т.д.

**РАЗДЕЛ** Указывает номер текущего раздела

**ГЛАВА/ТРЕК** Номер текущей главы или трека

Полное время воспроизведения/прошедшее время

**ПРОГ.** Запрограммированное воспроизведение

**ПРОИЗВОЛЬНО** Включено воспроизведение в случайном порядке

Указывает режим повторения

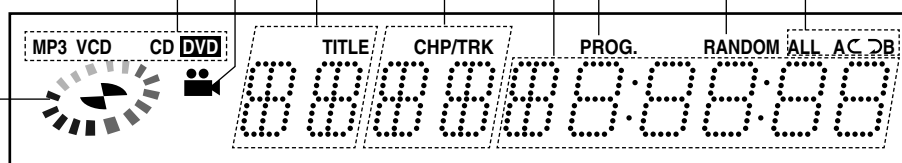

## Пульт дистанционного управления

**POWER (ПИТАНИЕ)**  
Включает и выключает DVD плеер.

**SOUND/MUTE (ЗВУК / ВЫКЛ)**  
- Выбирает режим 3D SURROUND при воспроизведении диска.  
- выключает звук телевизора.

**DVD**  
Переключает пульт в режим управления DVD.

**DISPLAY (ДИСПЛЕЙ)**  
Предоставляет экранный дисплей  
◀ ▶ ▲ ▼ (влево/вправо/вверх/вниз)  
- Выбор пункта меню  
- Выбирает телевизионный канал и изменяет уровень громкости телевизора.

**MENU (МЕНЮ)**  
Доступ к меню DVD диска.

**PAUSE/STEP (ПАУЗА (II))**  
• Временно приостанавливает воспроизведение /нажимайте повторно для пошагового воспроизведения.

**SLOW (◀ / ▶)**  
• Замедленное воспроизведение вперед/назад.

**STOP (СТОП (■))**  
• Останавливает воспроизведение.

**Цифровые кнопки 0-9**  
Для выбора оцифрованных элементов меню.

**AUDIO (АУДИО)**  
• Переключает язык (DVD) или канал звука (CD).

**SUBTITLE (СУБТИТРЫ)**  
• Выбирает язык субтитров.

**ANGLE (РАКУРС)**  
• Позволяет переключить угол камеры DVD, если такое предусмотрено программным обеспечением диска

**SETUP (НАСТРОЙКА)**  
• Предоставляет или убирает меню настройки.

**MARKER (МЕТКА)**  
• Позволяет отметить любое место во время воспроизведения.

**SEARCH (ПОИСК)**  
• Показывает меню ПОИСК МЕТКИ.

**OPEN/CLOSE (ОТКРЫТЬ/ЗАКРЫТЬ)**  
Открывает и закрывает крышку отделения для диска.

Данная кнопка не поддерживается.

**TV**  
Переключает пульт в режим управления TV.

**RETURN (ВОЗВРАТ) / TV AV**  
- Убирает меню настройки.  
- Отображает меню видео CD с поддержкой функции PBC.  
- Выбирает входной канал AUX A/V.

**SELECT/ENTER (ВЫБОР/ВВОД)**  
Подтверждает выбор меню.

**TITLE (РАЗДЕЛ)**  
Отображает меню разделов диска, если такое имеется.

• **Forward SKIP/SCAN (Прокрутка / Сканирование вперед (▶▶))**  
Поиск вперед\*/переход к следующей главе или дорожке.

• **PLAY (ВОСПРОИЗВЕДИТЕ (▶))**  
Начинает воспроизведение.

• **Reverse SKIP/SCAN (Пропуск/сканирование назад (◀◀))**  
Поиск назад\*/переход к началу текущей главы или дорожки, переход к предыдущей главе или дорожке.

\* Нажмите кнопку и удерживайте ее нажатой две секунды.

**PROGRAM**  
Включает/выключает режим изменения программы.

**CLEAR (ОЧИСТКА)**  
Убирает номер дорожки из меню программ или метку из меню ПОИСК МЕТКИ.

• **REPEAT (ПОВТОР)**  
Включает режим повтора главы, дорожки, раздела, всего диска.

• **A-B (Повтор A-B)**  
Переключает порядок повтора.

• **RANDOM (ПРОИЗВОЛЬНО)**  
Включает режим воспроизведения дорожек в случайном порядке.

• **ZOOM (УВЕЛИЧЕНИЕ)**  
Увеличивает видеобразованье

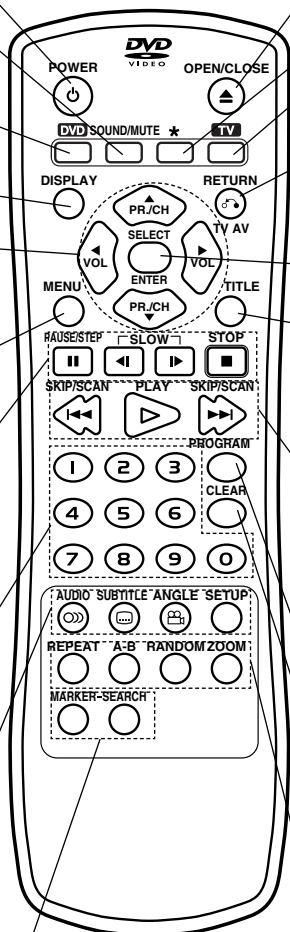

### Установка батареек в пульт дистанционного управления

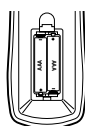

Снимите крышку отсека для батареек на задней панели пульта дистанционного управления и вставьте две батарейки R03 (тип AAA), соблюдая полярность.

### ⚠ Осторожно

Не используйте одновременно старую и новую батарейки. Никогда не используйте одновременно батарейки разных типов (обычную, щелочную и т. п.).

### Диапазон работы пульта дистанционного управления

Направьте пульт дистанционного управления на датчик дистанционного управления и нажимайте кнопки.

- **Диапазон:** Примерно 23 фута (7 м) от приемника
- **Угол:** Примерно 30 в любом направлении от передней стенки приемника

## Задняя панель

**КОАКСИАЛ (Цифровой аудио выход)**  
Используется для цифрового подключения к аудио оборудованию (с помощью коаксиального кабеля).

**АУДИО ВЫХОД (Левый/Правый)**  
Используется для подключения к усилителю, ресиверу или стереосистеме.

**ВИДЕОВЫХОД**  
Используется для подключения к видеовходу телевизора.



**Разъем SKART для телевизора.**  
Используется для подключения к телевизору разъемом SKART.

**Выходной разъем S-видео**  
Используется для подключения к S-Video входу телевизора.

**ОПТИЧЕСКИЙ (Цифровой аудиовыход)**  
Используется для цифрового подключения к аудио оборудованию (с помощью коаксиального кабеля).

**Сетевой шнур**  
Вставьте в розетку.



**Не прикасайтесь к металлическим частям разъемов на задней панели. Электростатический разряд может привести к повреждению прибора.**

## Подключение

### Подсказки

- В зависимости от телевизора и другого подключенного оборудования существует несколько способов подключения плеера. Воспользуйтесь одним из описанных ниже подключений.
- Для получения наилучшего результата при необходимости обратитесь к инструкциям по эксплуатации телевизора, кассетного видеомэгнифона, акустической стереосистемы или других устройств.
- Чтобы добиться наилучшего качества воспроизведения звука подключите к разъемам AUDIO OUT плеера аудиовходы усилителя, приемника, стерео или аудио/видеооборудования. См. раздел "Подключение дополнительного оборудования" на стр. 10.

### Осторожно

- Подключите плеер DVD напрямую к телевизору. Настройте телевизор на правильный входной видеоканал.
- Не подключайте к разъему AUDIO OUT плеера разъем наушников (на деке записи) акустической системы.
- Не подключайте DVD плеер через кассетный видеомэгнифон. Цифровое изображение может быть искажено системой защиты от копирования.

## Подключение к телевизору

- Сделайте одно из следующих подключений в зависимости от возможностей имеющегося оборудования.

### Подключение видео

- 1 Соедините разъем VIDEO OUT на плеере DVD с разъемом VIDEO IN на телевизоре прилагаемым видеокабелем (V).
- 2 Соедините левый и правый разъемы AUDIO OUT плеера DVD с разъемами AUDIO LEFT/RIGHT IN телевизора (A) прилагаемыми аудиокабелями.

### Подключение S-Video

- 1 Соедините выходной разъем S-VIDEO OUT на плеере DVD с входным разъемом S-VIDEO IN на телевизоре с помощью прилагаемого кабеля S-Video (S).
- 2 Соедините левый и правый выходные разъемы AUDIO OUT системы с левым и правым звуковыми входами телевизора (A) с помощью прилагаемых аудиокабелей.

### Подключение по SKART

Соедините кабелем (T) разъем SKART с надписью «TO TV» с на DVD-плеере с соответствующим разъемом телевизора.

### Задняя панель телевизора

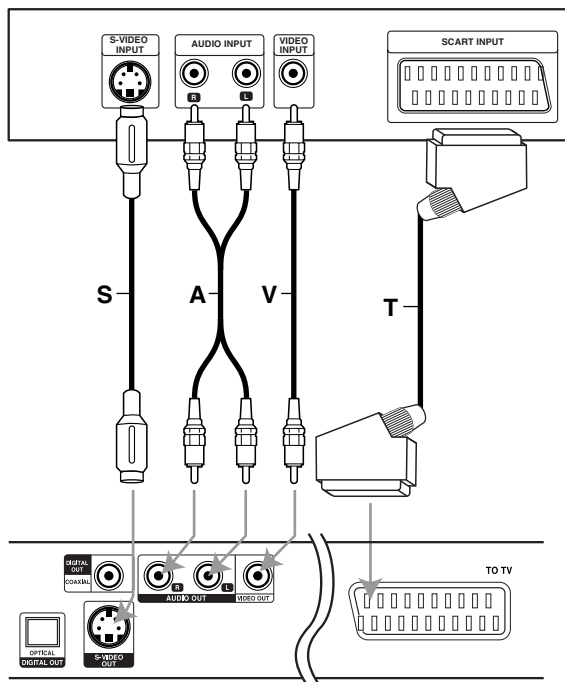

### Задняя панель системы

## Подключение (продолжение)

### Подключение к другому оборудованию

#### Подключение к усилителю при помощи аналогового двухканального стерео или Dolby Pro Logic II/ Pro Logic

Подсоедините левый и правый выходы AUDIO OUT системы к левому и правому звуковому входу усилителя, ресивера или стереосистемы при помощи прилагаемых аудиокабелей (A).

#### Подключение к усилителю при помощи цифрового двухканального стерео (PCM) или к аудио/видео ресиверу, оборудованному многоканальным декодером (Dolby Digital™, MPEG 2 или DTS)

**1** Соедините один из выходных разъемов DIGITAL AUDIO OUT плеера DVD (OPTICAL O или COAXIAL X) с соответствующим входным разъемом усилителя. Воспользуйтесь дополнительным звуковым цифровым кабелем (оптическим O или коаксиальным X).

**2** Не забудьте включить цифровой выход прибора. (Смотрите раздел "Цифровой звуковой выход" на странице 13).

#### **T** Цифровой многоканальный звук

Цифровое многоканальное соединение обеспечивает наилучшее качество звука. Для многоканального соединения необходимо иметь многоканальный аудио/видео ресивер, который поддерживает один из звуковых форматов данного прибора (MPEG 2, Dolby Digital или DTS). Смотрите руководство пользователя ресивера и логотипы на передней панели ресивера.

#### **!** Осторожно:

В соответствии с лицензионным соглашением DTS, в режиме DTS звук на цифровой выход будет подаваться в формате DTS.

#### **N** Примечания

- Если звуковой формат цифрового выхода не соответствует возможностям ресивера, ресивер может воспроизводить звук с искажениями или не воспроизводить его совсем.
- Шестиканальная система Digital Surround Sound с цифровым подключением действует только в том случае, если приемник оборудован многоканальным цифровым декодером.
- Для того, чтобы увидеть звуковой формат установленного диска на экране, нажмите кнопку AUDIO.

#### Задняя панель системы

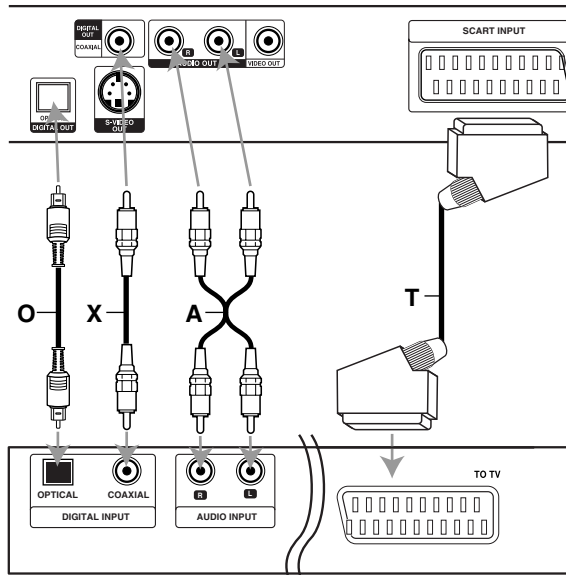

Усилитель (ресивер)

## ПЕРЕД НАЧАЛОМ РАБОТЫ

### **Осторожно:**

Прежде чем пользоваться пультом дистанционного управления, нажмите кнопку DVD или TV и выберите устройство для работы.

### **Общее описание**

В данном руководстве приведены основные инструкции по управлению прибором. Некоторые DVD диски требуют особого управления или не поддерживают некоторые операции. В таком случае на экране телевизора появится символ, означающий, что данная функция не поддерживается прибором или диском.

### **Экранное меню**









На экран телевизора можно вывести общую информацию о воспроизведении. Некоторые пункты меню могут отличаться.

### **Использование экранного меню**

- 1** Нажмите кнопку DISPLAY во время воспроизведения.
- 2** Нажимайте ▲/▼ для выбора пункта. Выбранный пункт будет подсвечен.
- 3** Нажимайте ◀/▶ для изменения значения пункта.

Для изменения цифровых значений (например, номера раздела) можно также использовать цифровые кнопки. Некоторые пункты требуют нажатия SELECT/ENTER для подтверждения изменения.



### **Значки поля статуса**

-  TITLE Повтор заголовка
-  CHAPT Повтор части.
-  TRACK Повтор дорожки (только для видеодисков без функций PBC)
-  ALL Повтор всех дорожек (только для видеодисков без функций PBC)
-  A B Повтор A-B
-  OFF Повтор выкл.
-  III Продолжить воспроизведение с последнего положения.
-  Действие запрещено или невозможно





### **Примечания**

- При воспроизведении некоторых дисков в экранном меню могут присутствовать не все пункты.
- Если в течение 10 секунд ни одна кнопка не будет нажата, экранное меню пропадает.

### **DVD**

Пункт	Функция (Для выбора нажмите ▲/▼)	Метод выбора
Номер заголовка	 1 / 3 Показывает номер текущего раздела и общее число разделов и позволяет перейти к заданному разделу.	◀/▶ или цифровые кнопки, SELECT/ENTER
Номер части	 1 / 12 Показывает номер текущей части, общее число частей и позволяет перейти к заданной части.	◀/▶ или цифровые кнопки, SELECT/ENTER
Поиск по времени воспроизведения	 0:20:09 Показывает время от начала воспроизведения, позволяет вернуться к указанному времени.	Цифровые кнопки, SELECT/ENTER
Язык аудио режим цифрового аудиовыхода	 1 ENG DSD 5.1 CH Показывает текущий язык звукового сопровождения, метод кодирования и количество каналов и позволяет изменить эти параметры.	◀ / ▶, или AUDIO
Язык субтитров	 OFF Показывает текущий язык субтитров и позволяет его изменить.	◀ / ▶, или SUBTITLE
Ракурс	 1 / 1 Показывает номер текущего ракурса, общее число ракурсов и позволяет перейти к заданному ракурсу.	◀ / ▶, или ANGLE
Звук	 NORM. Показывает текущий звуковой режим ежим и позволяет его изменить.	◀ / ▶, или SOUND

### **VCD2.0 VCD1.1**

Пункт	Функция (Для выбора пользуйтесь ▲/▼)	Метод выбора
Номер трека	 1 / 4 Показывает номер текущего трека, общее число треков и позволяет перейти к заданному треку.	◀/▶ или цифровые, затем SELECT/ENTER
Время	 0:20:09 Показывает время от начала воспроизведения (без возможности изменения)	-
Аудиоканал	 STER. Показывает звуковой канал и позволяет его изменить.	◀ / ▶, или AUDIO
Звук	 NORM. Показывает текущий звуковой режим и позволяет его изменить.	◀ / ▶, или SOUND

## ПЕРЕД НАЧАЛОМ РАБОТЫ (продолжение)

### Начальные установки

Данный прибор поддерживает изменение начальных настроек.

### Общие сведения о начальных настройках

- 1 **Нажмите кнопку SETUP.**  
На экране появится меню настроек.

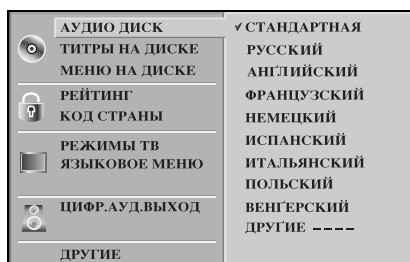

- 2 Для выбора нужного элемента нажмите ▲/▼.  
На экране будут показаны текущие установки выбранных элементов и альтернативные установки.
- 3 Когда нужный элемент меню выбран, нажмите ►, после чего нажимайте ▲/▼ для изменения настроек.
- 4 Нажмите SELECT/ENTER, чтобы подтвердить изменения.  
Некоторые элементы требуют дополнительных действий
- 5 Нажмите SETUP, RETURN или PLAY, чтобы закрыть меню настроек.

### Язык

#### Язык диска **DVD**

Выберите язык из пунктов Audio или Subtitle меню диска.

**СТАНДАРТНАЯ** : Будет использован язык данного каждого диска по умолчанию.

**ДРУГИЕ** : Чтобы выбрать другой язык, введите 4-значный код языка при помощи цифровых кнопок. Список кодов языка приведен на странице 24.

При случайном выборе неверного языка нажмите CLEAR.

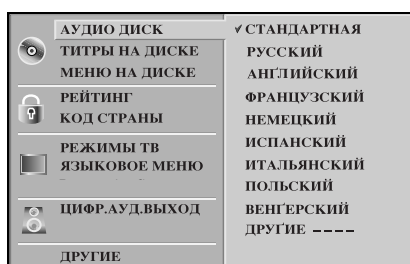

### Язык меню

Выбирайте язык в меню настроек. Меню настроек появляется при нажатии кнопки SETUP.

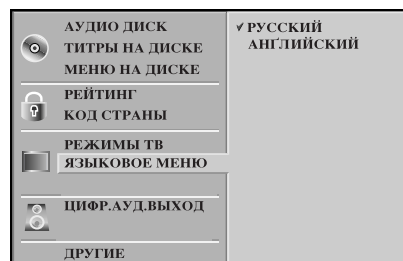

### Изображение

#### Выбор телевизионного вида **DVD**

**4:3 Letterbox** : Выбирайте этот стиль, если у вас обычный телевизор. Изображение растягивается, чтобы убрать полосы сверху и снизу экрана.

**4:3 Panscan** : Выбирайте этот стиль, если у вас обычный телевизор. Изображение обрезается под размер телевизора.

Обе стороны обрезаются.

**16:9 Wide** : Выбирайте этот стиль, если у вас широкоэкранный телевизор.

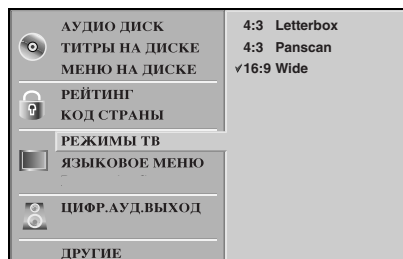

## ПЕРЕД НАЧАЛОМ РАБОТЫ (продолжение)

### Звук

#### Цифровой звуковой выход

На каждом диске DVD есть широкий выбор звукового сопровождения. Установите функцию плеера Digital Audio Output (цифровой выход звукового сопровождения) в соответствии с типом используемой звуковой системы.

**DOLBY DIGITAL/PCM:** если систему подключена через цифровой выход к декодеру Dolby Digital, усилителю, или другому оборудованию с декодером Dolby Digital.

**Stream/PCM:** Выберите «Stream/PCM», если система подключена через цифровой выход к декодеру DTS, усилителю, или другому оборудованию с декодером Dolby Digital или MPEG.

**PCM:** Выберите этот режим при подключении к двухканальному стереоусилителю. Система поддерживает двухканальный звуковой формат PCM при проигрывании DVD дисков, записанных в режимах Dolby Digital, MPEG1 или MPEG2.



#### Частота выборки

Для изменения частоты выборки сперва задайте нужный тип аудиовыхода как показано выше. Если ваш ресивер или усилитель не может обрабатывать сигнал в формате 96кГц, выберите 48кГц. Теперь сигнал формата 96 кГц будет автоматически будет перекодироваться в 48 кГц, и ваша система сможет с ним работать.

Если ваш ресивер или усилитель может обрабатывать сигнал в формате 96кГц, выберите 96кГц. При этом сигнал любого формата будет передаваться без какой-либо дополнительной обработки.

### Другие

Установки функций DRC, Vocal, PBC и Auto Play можно изменять.

- Для выбора нужного пункта нажмите ▲▼ после чего нажмите SELECT/ENTER. При этом соответствующий режим будет включен или отключен.

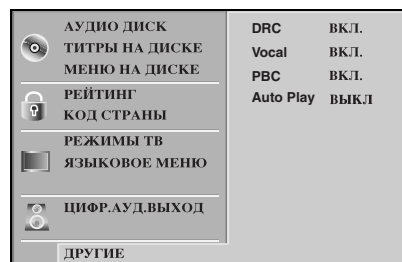

#### Контроль динамического диапазона (DRC)

Благодаря цифровой технологии звука DVD формат позволяет услышать звуковое сопровождение видеозаписи в наиболее близкой к оригиналу форме. Однако иногда может потребоваться ограничить динамический диапазон звукового сопровождения (разницу между наиболее громкими и наиболее тихими участками). Это позволяет прослушивать звуковое сопровождение при низком уровне звука без искажений. Режим DRC включает эту функцию.

#### Вокал (Vocal)

Включите этот режим при проигрывании многоканального DVD караоке. В этом режиме каналы караоке на диске будут подмешиваться к обычному стереозвуку.

#### PBC

Включает или выключает функцию контроля воспроизведения (PBC).

**On (вкл):** Видео CD воспроизводятся в соответствии с PBC.  
**Off:** Видео CD воспроизводятся так же как аудио CD.

#### Автопроигрывание (Auto Play) **DVD**

DVD-плеер может автоматически начинать проигрывать загружаемые DVD диски.

В режиме автопроигрывания DVD-плеер автоматически начнет воспроизведение самого длинного раздела при загрузке диска.

**Вкл:** Функция автопроигрывания включена.

**Выкл:** Функция автопроигрывания отключена.

#### **N** Примечание

Автопроигрывание может не работать с некоторыми DVD дисками.

## ПЕРЕД НАЧАЛОМ РАБОТЫ (продолжение)

### Родительский надзор

#### Рейтинг DVD

Некоторые фильмы на DVD могут содержать сцены, неподходящие для детей. Диски могут содержать информацию для родительского надзора применительно ко всему диску или к какой-либо его части. Оценка сцен производится по шкале от 1 до 8, некоторые диски могут содержать альтернативные, более подходящие сцены. Рейтинги зависят от конкретной страны. Поддержка функции родительского надзора позволяет ограничить просмотр некоторых дисков детьми или выполнять проигрывание альтернативных сцен при просмотре.

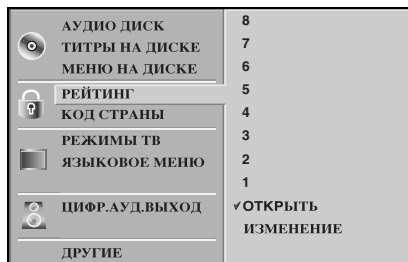

**1** Выберите пункт «РЕЙТИНГ» в меню настроек при помощи кнопок **u** **▲/▼**.

**2** Выбрав «РЕЙТИНГ», нажмите **▶**.

**3** Если пароль еще не введен. При помощи цифровых кнопок введите четырехзначный пароль, после чего нажмите SELECT/ENTER. Для подтверждения пароля снова введите его и нажмите кнопку SELECT/ENTER.  
**Если пароль уже введен;** При помощи цифровых кнопок введите четырехзначный пароль, после чего нажмите SELECT/ENTER.

В случае ошибки при вводе нажмите CLEAR до того, как нажмете SELECT/ENTER, и снова введите четырехзначный пароль.

**4** Выберите рейтинг от 1 до 8 при помощи кнопок **▲/▼**. Единица (1) означает наиболее подходящие сцены. Восьмерка (8) означает наименее подходящие сцены.

**Unlock:** При выборе этого пункта функция родительского надзора отключается. Диск будет воспроизводиться полностью.

**Рейтинг от 1 до 8:** Некоторые диски содержат сцены, неподходящие для детей. После установки рейтинга все сцены с равным или более низким рейтингом будут проигрываться. Сцены с более высоким рейтингом не будут проигрываться, если диск не содержит альтернативных сцен. Альтернативная сцена будет воспроизведена, если ее рейтинг равен или ниже установленной в данном меню. Если подходящей альтернативной сцены не найдено, воспроизведение будет остановлено. Для воспроизведения такого диска необходимо ввести 4-значный пароль или изменить значение рейтинга в данном меню.

**5** Нажмите SELECT/ENTER, чтобы подтвердить выбор, после чего нажмите SETUP, чтобы закрыть меню.

#### Код страны DVD

Введите код страны / зону, стандарты которой были использованы в рейтинге DVD видеодиска в соответствии с кодами стран (См. раздел «КОД СТРАНЫ», стр. 25.)

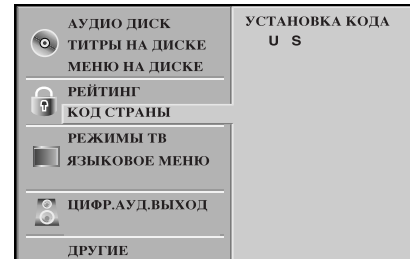

**1** С помощью кнопок **▲/▼** в меню первоначальной установки выберите Country Code (код страны).

**2** Выбрав код страны, нажмите **▶**.

**3** Выполните действия по п. 3 раздела «РЕЙТИНГ» слева.

**4** Выберите первый символ кнопками **▲/▼**.

**5** Переместите курсор с помощью кнопок **▶** и выберите второй символ кнопками **▲/▼**.

**6** Нажмите SELECT/ENTER, чтобы подтвердить выбор, после чего нажмите SETUP, чтобы закрыть меню.

#### Примечание

При изменении кода необходимо подтверждение 4-значного пароля (см. раздел «Изменение 4-значного кода» ниже).

#### Изменение 4-значного кода

- 1 Выполните действия по шагам 1-2, как показано выше слева (РЕЙТИНГ).
- 2 Введите старый код, затем нажмите SELECT/ENTER.
- 3 Выберите Change (изменить) с помощью кнопок **▲/▼**, затем нажмите SELECT/ENTER.
- 4 Введите новый 4-значный код и нажмите SELECT/ENTER.
- 5 Введите точно такой же код вторично и проверьте нажатием кнопки SELECT/ENTER.
- 6 Нажмите SETUP, чтобы выйти из меню.

#### Если вы забыли 4-значный код

Если вы забыли пароль, его можно сбросить, выполнив следующие действия.

- 1 Нажмите SETUP, чтобы вывести меню начальной настройки.
- 2 С помощью цифровых кнопок введите 6-значное число «210499». 4-значный пароль удален. На дисплее появляется «P CLg». Это сообщение появится, если отделение диска закрыто. Оно сохранится на дисплее до тех пор, пока не будет выбрана другая функция.
- 3 Введите новый код, как показано выше слева (РЕЙТИНГ).

## Воспроизведение DVD и Video CD

### **Настройка воспроизведения**

- Включите телевизор и выберите видеовход, соответствующий DVD-плееру.
- Акустическая система: Включите аудиосистему и выберите вход, через который она подключена к DVD-плееру.

**1** Нажмите кнопку OPEN/CLOSE чтобы открыть отделение для диска.

**2** Вставьте диск в отделение тыльной стороной вверх.

При установке двухстороннего DVD диска убедитесь, что диск установлен нужной стороной вверх.

**3** Нажмите кнопку OPEN/CLOSE, чтобы закрыть отделение для диска.

При этом на экране телевизора появится главное меню и автоматически начнется воспроизведение. Если воспроизведение не начинается, нажмите PLAY. В некоторых случаях на экране появляется меню диска.

### **При появлении меню диск**

При загрузке DVD или Video CD, содержащего меню, на экране автоматически появляется меню диска.

#### 

Выберите раздел или главу при помощи кнопок ◀ ▶ ▲ ▼ и нажмите SELECT/ENTER для начала воспроизведения. Нажмите TITLE или MENU, чтобы показать меню снова.

#### 

- Выберите дорожку при помощи цифровых кнопок. Для возврата в меню нажмите RETURN.
- Вид меню и процедуры для выбора пунктов меню могут отличаться в зависимости от диска. Следуйте инструкциям для конкретного меню. Можно также выключить функцию PBC (контроля воспроизведения). Подробности приведены на странице 13.

### **Примечания**

- Если включена функция родительского надзора и диск имеет недопустимый рейтинг, необходимо ввести 4-значный код для авторизации диска (см. раздел «Родительский надзор», на странице 14).
- DVD-диск может содержать код региона. Проигрыватель не будет воспроизводить диска другого региона. Код региона для данного прибора - 5 (пять).

## Основные возможности

### **Примечание**

Если не указано обратное, все описанные операции выполняются при помощи пульта дистанционного управления. Некоторые операции могут быть выполнены при помощи меню настроек.

### **Переход к другому разделу**

Если диск содержит несколько разделов, можно перейти к другому разделу следующим образом:

- Нажмите кнопку DISPLAY в режиме остановки, после чего нажмите цифровую кнопку (0-9) для выбора соответствующего раздела.

### **Переход к другой главе или дорожке**

#### 

Если диск содержит несколько глав или дорожек, можно перейти к другой главе или дорожке следующим образом:

- Нажмите и сразу же отпустите кнопку SKIP/SCAN ◀◀ или SKIP/SCAN ▶▶ во время воспроизведения чтобы перейти к следующей главе/дорожке или вернуться к началу главе/дорожке.
- Дважды нажмите кнопку ◀◀, чтобы перейти к предыдущей главе/дорожке.
- Чтобы перейти к конкретной главе во время воспроизведения DVD диска нажмите кнопку DISPLAY. После этого нажмите ▲/▼ чтобы выделить значок выбора главы/дорожки. После этого введите номер желаемой главы/дорожки при помощи цифровых кнопок (0-9).

### **Примечание**

Для ввода двузначного значения быстро нажмите две цифры.

### **Поиск**

- 1 Во время воспроизведения нажмите и удерживайте две секунды кнопку SKIP/SCAN ◀◀ или ▶▶. Проигрыватель переключится в режим поиска.
- 2 Нажмите и удерживайте кнопку SKIP/SCAN ◀◀ или ▶▶ чтобы переключить скорость поиска: ◀◀X2, ◀◀X4, ◀◀X16, ◀◀X100 (обратный поиск) или ▶▶X2, ▶▶X4, ▶▶X16, ▶▶X100 (прямой поиск). Допустимые скорости поиска при проигрывании видео CD: ◀◀X2, ◀◀X4, ◀◀X8 (обратный поиск) или ▶▶X2, ▶▶X4, ▶▶X8 (прямой поиск).
- 3 Чтобы завершить режим поиска нажмите кнопку PLAY.

## Использование DVD и Video CD













### Основные возможности (продолжение)

#### Неподвижное изображение и покадровое воспроизведение **DVD** **VCD2.0** **VCD1.1**

- 1 Нажмите кнопку PAUSE/STEP во время воспроизведения. Проигрыватель переключится в режим паузы.
- 2 Повторное нажатие кнопки PAUSE/STEP в режиме паузы позволяет просматривать изображение по кадрам.

#### Замедленное воспроизведение

**DVD** **VCD2.0** **VCD1.1**

- 1 Во время воспроизведения нажмите кнопку SLOW  или . Система переключится в режим замедленного воспроизведения.
- 2 Повторное нажатие SLOW  или  приведет к переключению скорости замедленного воспроизведения:  1/16,  1/8,  1/4 или  1/2 (обратное воспроизведение), либо  1/16,  1/8,  1/4 или  1/2 (прямое воспроизведение).
- 3 Чтобы завершить режим замедленного воспроизведения нажмите кнопку PLAY.



#### **Примечание**

Замедленное воспроизведение в обратную сторону не поддерживается для видео CD.

#### Произвольно **Karaoke DVD** **VCD2.0** **VCD1.1**

- 1 Нажмите кнопку RANDOM во время воспроизведения или в режиме СТОП. Система начинает воспроизведение в случайном порядке. На дисплее появится значок.
- 2 Чтобы вернуться к обычному, нажмите несколько раз кнопку RANDOM чтобы с экрана телевизора исчез значок «RAND.».

#### **Подсказки**

Если нажать кнопки SKIP/SCAN  или  во время воспроизведения в случайном порядке, плеер выберет другой раздел (трек) и продолжит воспроизведение в случайном порядке.

#### **Примечание**

- Эта функция действует только с дисками DVD Караоке и видео CD без PBC.
- При проигрывании Video CD с PBC перед использованием функции произвольного проигрывания необходимо отключить режим PBC. См. страницу 13.

#### Повтор **DVD** **VCD2.0** **VCD1.1**



##### Диски DVD Video – Повтор главы/раздела/выкл.

- 1 Чтобы включить циклическое воспроизведение главы, которая проигрывается в данный момент, нажмите кнопку REPEAT. На экране телевизора появится значок Repeat Chapter.
- 2 Чтобы включить циклическое воспроизведение раздела, который проигрывается в данный момент, нажмите кнопку REPEAT еще раз. На экране телевизора появится значок Repeat Title.
- 3 Чтобы отменить режим циклического воспроизведения, нажмите кнопку REPEAT третий раз. На экране появится значок Repeat Off.

#### Video CD – Повтор дорожки/всего/выкл.

- 1 Чтобы включить циклическое воспроизведение дорожки, которая проигрывается в данный момент, нажмите кнопку REPEAT. На экране появится значок Repeat Track.
- 2 Чтобы включить циклическое воспроизведение всего диска нажмите кнопку REPEAT еще раз. На экране телевизора появится значок Repeat All.
- 3 Чтобы отменить режим циклического воспроизведения, нажмите кнопку REPEAT третий раз. На экране появится значок Repeat Off.

#### **Примечание**

При воспроизведении Video CD с поддержкой PBC перед использованием функции повтора необходимо отключить поддержку PBC. Подробности приведены на странице 13.

#### Повтор A-B **DVD** **VCD2.0** **VCD1.1**





Чтобы воспроизвести повторно произвольную часть раздела:

- 1 Нажмите кнопку A-B в начальной точке. На экране телевизора ненадолго появится значок A.
- 2 Нажмите кнопку A-B снова в конечной точке. На экране телевизора ненадолго появится значок A-B, после чего начнется повторное воспроизведение последовательности (значок A↔B будет отображаться на дисплее проигрывателя).
- 3 Чтобы отменить повторное воспроизведение, нажмите кнопку A-B.

#### Поиск по времени воспроизведения



Эта функция позволяет начать воспроизведение по определенному времени от начала диска.

- 1 Нажмите кнопку DISPLAY во время воспроизведения. На экране появится экранное меню. В окне Time Search показано время от начала текущего диска.
- 2 В течение 10 секунд выделите значок Time Search экранного меню при помощи кнопок /.
- 3 В течение 10 секунд введите начальное время при помощи цифровых кнопок. Введите часы, минуты и секунды. В случае ошибки ввода нажмите кнопку CLEAR, чтобы отменить ввод. После этого введите корректные значения.
- 4 В течение 10 секунд нажмите кнопку SELECT/ENTER чтобы подтвердить введенное время. При вводе некорректного значения плеер продолжит воспроизведение с текущей позиции.

#### Объемный 3D **DVD** **VCD2.0** **VCD1.1**



Ваш кинотеатр может создавать эффект трехмерного объемного звучания с использованием технологии 3D Surround Sound, которая позволяет имитировать многоканальное звуковое сопровождение с помощью двух простых стереофонических АС вместо пяти или более акустических систем, которые обычно требуются для прослушивания многоканального сопровождения в домашнем театре.

- 1 Для включения режима объемного звука во время воспроизведения нажмите SOUND.
- 2 Чтобы выключить режим объемного 3D, снова нажмите кнопку SOUND, чтобы выбрать режим «NORM».

## Использование DVD и Video CD

### Основные возможности (продолжение)

#### Масштаб **DVD** **VCD2.0** **VCD1.1**

Функция изменения масштаба позволяет увеличить изображение и перемещать его на экране.

- 1 Для изменения масштаба нажмите кнопку ZOOM во время обычного воспроизведения или в режиме стоп-кадра.  
Повторное нажатие кнопки ZOOM приведет к изменению степени увеличения (шесть значений).
- 2 Точка увеличения двигается кнопками ◀▶▲▼.
- 3 Чтобы продолжить воспроизведение или вернуться в режим паузы, нажмите кнопку CLEAR.

#### **Примечание**

- Функция воспроизведения может не работать с некоторыми DVD дисками.

#### Поиск метки **DVD** **VCD2.0** **VCD1.1**



Запись можно производить только с деки 2. Плеер может запомнить до девяти меток.

Чтобы запомнить метку выполните следующие шаги.

- 1 Во время воспроизведения нажмите MARKER в месте, которое необходимо запомнить.  
На экране телевизора ненадолго появится изображение метки.
- 2 Повторите шаг 1, чтобы запомнить до девяти меток на диске.

#### Переход к отмеченной точке

- 1 Во время воспроизведения нажмите SEARCH.  
На экране появится меню MARKER SEARCH.
- 2 В течение 10 секунд выберите нужную метку при помощи кнопок ◀▶.
- 3 Нажмите кнопку SELECT/ENTER.  
Воспроизведение с заданной точки начнется автоматически.
- 4 Чтобы убрать с экрана меню MARKER SEARCH, нажмите кнопку SEARCH.

#### Сброс метки

- 1 Во время воспроизведения нажмите SEARCH.  
The MARKER SEARCH menu will appear on the screen.
- 2 В течение 10 секунд выберите нужную метку при помощи кнопок ◀▶.
- 3 Нажмите кнопку CLEAR.  
Метка будет удалена.
- 4 Для удаления других меток повторите шаги 2 и 3.
- 5 Чтобы убрать с экрана меню MARKER SEARCH нажмите кнопку SEARCH.

### Другие функции DVD **DVD**

#### Проверка содержимого DVD дисков: Меню

DVD диски могут содержать меню для доступа к дополнительным возможностям. Для вывода меню диска на экран нажмите MENU. После этого выберите нужный пункт меню при помощи цифровых кнопок. Можно также выделить нужный пункт при помощи кнопок ◀▶▲▼ и нажать SELECT/ENTER.

#### Меню раздела **DVD**

- 1 Нажмите кнопку TITLE.  
Если текущий раздел содержит меню, на экране появится меню раздела. В противном случае на экране появится меню диска.
- 2 Меню раздела может содержать список углов камеры, языков звукового сопровождения и субтитров, глав данного раздела.
- 3 Чтобы убрать меню с экрана, нажмите кнопку TITLE еще раз.

#### Меню диска **DVD**

- 1 Нажмите кнопку MENU.  
На экране появится меню диска.
- 2 Чтобы убрать меню с экрана нажмите кнопку MENU еще раз.

#### Угол зрения **DVD**

Если диск содержит записи с различных камер, во время воспроизведения вы сможете выбрать из нескольких ракурсов, сделанных несколькими камерами.

- Нажимайте ANGLE для выбора желаемого угла камеры.  
Номер выбранного угла камеры появится на экране.

#### Изменение языка звукового сопровождения



Для выбора другого языка звукового сопровождения нажимайте кнопку AUDIO во время воспроизведения.

#### Выбор звукового канала **VCD2.0** **VCD1.1**

Нажимайте AUDIO во время воспроизведения для переключения на другой звуковой канал (СТЕРЕО, ЛЕВЫЙ или ПРАВЫЙ).

#### Субтитры **DVD**

Для выбора другого языка субтитров нажимайте кнопку SUBTITLE во время воспроизведения.

#### **Примечание**

Если на экране появляется значок ⊘, данная возможность не поддерживается DVD диском.

## Использование Audio CD и дисков MP3/WMA

### Воспроизведение Audio CD и MP3/WMA

#### ДИСКОВ **CD** **MP3** **WMA**

Система поддерживает воспроизведение файлов MP3, записанных на дисках CD-ROM, CD-R или CD-RW. Перед воспроизведением записей в форматах MP3/WMA прочитайте примечания о файлах MP3/WMA справа.

- 1** Вставьте диск и закройте крышку. **Аудио CD**; На экране появляется меню Audio CD; переходите к шагу 3.  
**Диск MP3/WMA**; На экране появляется меню выбора MP3/WMA-JPEG. Переходите к шагу 2.



- 2** Нажмите **▲/▼**, чтобы выделить MP3/WMA и нажмите **SELECT/ENTER**.  
На экране телевизора появится меню MP3/WMA. Нажмите **RETURN** для перехода к меню выбора MP3/WMA-JPEG.

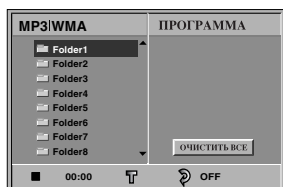

- 3** Выделите папку при помощи **▲/▼** и нажмите **SELECT/ENTER**.  
Появится список файлов в папке.

- 4** Чтобы выбрать дорожку, воспользуйтесь кнопками **▲/▼**, затем нажмите **PLAY** или **SELECT/ENTER**.  
Начнется воспроизведение.  
Во время воспроизведения на дисплее и в меню будет показано время от начала текущего файла. Воспроизведение прекратится в конце диска.  
Нажмите **TITLE** для перехода на следующую страницу.  
Нажмите **MENU** для перехода на предыдущую страницу.

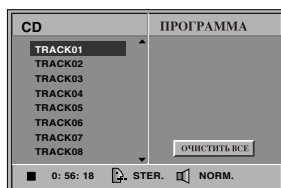

Аудио CD

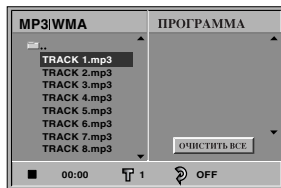

Меню MP3/WMA

#### **T** Подсказка

Для возврата к списку папок из списка файлов используйте **▲/▼**, чтобы выделить **≡** и нажмите **SELECT/ENTER**, чтобы вернуться к предыдущему экрану меню.

- 5** Вы можете в любой момент прервать воспроизведение, нажав кнопку **STOP**.

### Примечания о файлах MP3/WMA

#### О файлах MP3

- Файл MP3 содержит звуковые данные, сжатые с использованием технологии кодирования звука MPEG1 layer-3. Файлы MP3 имеют расширение «.mp3».
- Плеер не поддерживает MP3-файлы с расширениями, отличными от «.mp3».

#### О файлах WMA (Window Media Audio)

- Формат WMA представляет собой технологию сжатия звука от фирмы Microsoft.
- WMA (Windows Media Audio) позволяет увеличить сжатие вдвое по сравнению с форматом MP3.

#### Ограничения на диски с файлами MP3/WMA:

1. Частота – только 44.1 kHz (MP3), 22.05 - 44.1 kHz (WMA)
2. Битрейт - от 32 до 320 kbps (MP3), 32 до 128 kbps (WMA)
3. Формат записи CD-R должен быть «ISO 9660»
4. MP3/WMA файлы, записанные при помощи программного обеспечения, которое не создает файловую систему, например, «Direct-CD» и т.п., не будут воспроизводиться данным плеером. Мы рекомендуем использовать для записи программу «Easy-CD Creator», которая создает файловую систему ISO9660.
5. На односеционных дисках файлы MP3/WMA должны быть записаны на первой дорожке. Если первая дорожка не содержит MP3/WMA файлов, плеер не сможет воспроизвести MP3/WMA с данного диска. Для проигрывания MP3/WMA файлов переформатируйте диск или запишите новый.
6. Имя файла должно содержать не более 8 символов. Файл должен иметь расширение «.mp3» или «.wma», напр. «\*\*\*\*\*.MP3» или «\*\*\*\*\*.WMA»
7. Не используйте в имени файла нестандартные символы, например, «\_?><+\*}{\[@ ]:;V.,» и т.д.
8. Суммарное количество файлов на диске не должно превышать 650.

Для корректного воспроизведения данным DVD проигрывателем записываемые диски должны соответствовать определенным техническим требованиям. Готовые DVD диски всегда соответствуют этим требованиям. Существует множество различных форматов записываемых дисков (в том числе CD-R с файлами MP3 или WMA). Для обеспечения совместимости необходимо соблюдение определенных условий (см. выше).

Следует иметь в виду, что перед загрузкой файлов MP3/WMA и музыки из сети Интернет необходимо получить разрешение правообладателя. Наша компания не имеет права давать такое разрешение. За разрешением следует обращаться к владельцу авторских прав на данное музыкальное произведение.

## Использование Audio CD и дисков MP3/WMA (Продолжение)

### Пауза **CD** **MP3** **WMA**

- 1 Нажмите кнопку PAUSE/STEP во время воспроизведения.
- 2 Чтобы вернуться к обычному воспроизведению, снова нажмите кнопку PAUSE/STEP или STILL.

### Переход к другой дорожке

#### **CD** **MP3** **WMA**

- Чтобы перейти к следующей главе/дорожке или вернуться к началу текущей дорожки нажмите и отпустите кнопку SKIP/SCAN **⏮** или **⏭** во время воспроизведения
- Для перехода к предыдущей дорожке дважды нажмите кнопку SKIP/SCAN **⏮**.
- В случае использования аудио компакт-диска, чтобы перейти прямо на другой номер дорожки, введите во время воспроизведения номер дорожки цифровыми кнопками (0-9).

### Повтор дорожки/всего/выкл

#### **CD** **MP3** **WMA**

- 1 Чтобы включить циклическое воспроизведение дорожки, которая проигрывается в данный момент, нажмите кнопку REPEAT. На экране с меню появится значок Repeat и надпись «TRACK».
- 2 Чтобы повторить воспроизведение всех дорожек диска нажмите кнопку REPEAT еще раз. На экране с меню появится значок Repeat и надпись «ALL».
- 3 Чтобы отменить режим циклического воспроизведения нажмите кнопку REPEAT третий раз. На экране с меню появится значок Repeat и надпись «OFF».

### Поиск **CD** **MP3** **WMA**

- 1 Во время воспроизведения нажмите и удерживайте две секунды кнопку SKIP/SCAN **⏮** или **⏭**. Проигрыватель переключится в режим поиска.
- 2 Нажмите и удерживайте кнопку SKIP/SCAN **⏮** или **⏭** чтобы переключить скорость поиска: **⏮X2**, **⏮X4**, **⏮X8** (обратный поиск) или **⏭X2**, **⏭X4**, **⏭X8** (прямой поиск). Скорость и направление поиска указаны в экранном меню.
- 3 Чтобы завершить режим поиска нажмите кнопку PLAY

### Произвольно **CD** **MP3** **WMA**

- 1 Нажмите кнопку RANDOM во время воспроизведения или в режиме СТОП. Плейер автоматически начинает воспроизведение в случайном режиме, а на экране телевизора появляется: «RANDOM» или «RAND.»
- 2 Чтобы вернуться к обычному, нажмите несколько раз кнопку RANDOM, чтобы с экрана телевизора исчез значок «RANDOM» или «RAND.».

### Повтор A-B **CD**

Чтобы повторить последовательность.

- 1 При воспроизведении диска нажмите A-B в выбранной стартовой точке. В экранном меню появится значок Repeat и символ «A \*».
- 2 Нажмите кнопку A-B снова в конечной точке. В экранном меню появится значок Repeat и символ «A B» и начнется повторное воспроизведение последовательности.
- 3 Чтобы выйти из последовательности и вернуться к обычному воспроизведению, снова нажмите кнопку A-B. В экранном меню появится Repeat и «OFF».

### Объемный 3D **CD**

Ваш кинотеатр может создавать эффект трехмерного объемного звучания с использованием технологии 3D Surround Sound technology, которая позволяет имитировать многоканальное звуковое сопровождение с помощью двух простых стереофонических АС вместо пяти или более акустических систем, которые обычно требуются для прослушивания многоканального сопровождения в домашнем театре.

- 1 Нажмите кнопку 3D SOUND во время воспроизведения, на экране появится «3D SUR».
- 2 Чтобы выключить режим объемного 3D, снова нажмите кнопку SOUND, чтобы выбрать режим «NORM».

### Изменение звукового канала **CD**

Для выбора другого языка звукового канала (стерео, только левый или только правый) несколько раз нажмите кнопку AUDIO во время воспроизведения.

## Работа с дисками JPEG

### Просмотр дисков JPEG **JPEG**

Данный DVD-плеер поддерживает диски с файлами JPEG и Kodak picture CD. Перед использованием дисков JPEG прочитайте примечания о файлах JPEG справа.

- 1** Вставьте диск и закройте крышку.  
На экране телевизора появляется меню выбора MP3/WMA-JPEG.



- 2** Выделите JPEG при помощи ▲▼ и нажмите SELECT/ENTER.

На экране телевизора появится меню JPEG.

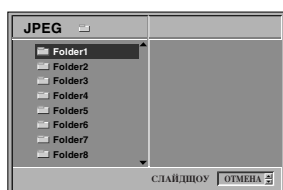

- 3** Выделите папку при помощи ▲▼ и нажмите SELECT/ENTER.

Появится список файлов в папке.  
Нажмите RETURN чтобы вернуться к меню выбора MP3/WMA-JPEG.

#### **T** Подсказка

Для возврата к списку папок из списка файлов используйте ▲▼, чтобы выделить “...” и нажмите SELECT/ENTER, чтобы вернуться к предыдущему экрану меню.

- 4** Для просмотра конкретного файла выделите его при помощи ▲▼ и нажмите SELECT/ENTER или PLAY.

Начнется процедура просмотра файла.  
В процессе просмотра нажмите RETURN для возврата в предыдущее меню (меню JPEG).  
Нажмите TITLE для перехода на следующую страницу.  
Нажмите MENU для перехода на предыдущую страницу.

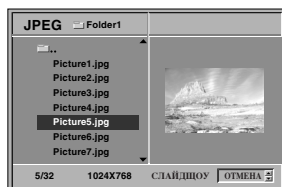

#### **T** Подсказка

Поддерживаются три скоростных режима прокрутки слайдов: Быстрый, Нормальный, Замедленный, и Выкл. Выделите пункт Slide Speed (Скорость смены слайдов) при помощи ◀▶, нажмите ▲▼ для выбора нужного режима и нажмите SELECT/ENTER.

- 5** Для остановки просмотра нажмите STOP.  
Появится меню JPEG.

### Перемещение к другому файлу

Нажмите SKIP/SCAN ◀◀ или ▶▶ во время просмотра, чтобы перейти к следующему или предыдущему файлу.

### Неподвижное изображение

- 1 Нажмите PAUSE/STEP во время просмотра слайдов.  
Плеер перейдет в режим паузы.
- 2 Для возобновления просмотра слайдов нажмите PLAY или повторно нажмите PAUSE/STEP.

### Переворот картинки

Нажмите ▲▼ во время просмотра для переворота картинки по горизонтали или вертикали.

### Поворот картинки

Нажмите ◀▶ во время просмотра для поворота картинки по часовой или против часовой стрелки.

### Примечания о файлах JPEG

- В зависимости от размера и количества файлов JPEG DVD-плееру может потребоваться некоторое время, чтобы прочитать содержание диска. Если в течение нескольких минут на экране не появляется меню, вероятно, некоторые файлы слишком велики - попробуйте уменьшить разрешение файлов JPEG до 2 мегапикселей или менее и записать их на другой диск.
- Общее количество файлов и папок на диске не должно превышать 650.
- Некоторые диски могут оказаться несовместимыми из-за другого формата записи или плохого состояния диска.
- При записи jpeg-файлов на CD-R с использованием программы «Easy CD Creator» или подобной убедитесь, что все выбранные файлы имеют расширение «.jpg».
- Если некоторые файлы имеют расширение «.jpe» или «.jpeg», переименуйте их в «.jpg».
- Файлы без расширения «.jpg» не могут быть прочитаны данным DVD-плеером. Даже если эти файлы отображаются как файлы JPEG в проводнике Windows.

## Воспроизведение по программе Audio CD и MP3/WMA- дисков

Данная функция позволяет сохранить порядок любимых треков на данном диске в памяти плеера. Программа может содержать до 30 треков.

- 1** Во время воспроизведения нажмите **PROGRAM** или в режиме стоп для входа в режим **Program Edit** (редактирование программы). Метка появляется справа от слова **Program** с правой стороны экранного меню

### Примечание

Для выхода из режима редактирования нажмите кнопку **PROGRAM**. Отметка исчезнет .

- 2** Нажмите **▲/▼** чтобы выбрать дорожку, затем нажмите **SELECT/ENTER** чтобы поместить выбранную дорожку в программный список.
- 3** Повторяйте шаг 2 для добавления в программу новых дорожек.

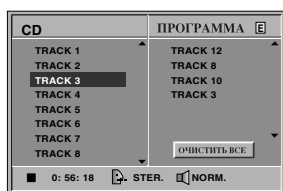

Меню аудио CD



Меню MP3/WMA

- 4** Нажмите **▶**. В программном списке высветчена последняя запрограммированная дорожка.
- 5** Выберите дорожку при помощи цифровых кнопок **▲/▼**. Для перехода на следующую страницу нажмите **TITLE**. Для перехода на предыдущую страницу нажмите **MENU**.
- 6** Для начала воспроизведения нажмите кнопку **PLAY**. Начнется воспроизведение в запрограммированном порядке, в экранном меню появляется сообщение «PROG.». Воспроизведение будет остановлено, когда все добавленные в программу композиции будут проиграны.
- 7** Для возврата в режим нормального воспроизведения из режима запрограммированного воспроизведения выберите дорожку CD (или файл MP3/WMA) и нажмите **SELECT/ENTER**. На экране с меню погаснет индикатор «PROG.»

## Воспроизведение диска по программе дисков VIDEO CD.

### Примечание

При воспроизведении Video CD с поддержкой PBC перед использованием функции программирования необходимо отключить поддержку PBC. Подробности приведены на странице 13.

- 1** Вставьте видеодиск и закройте крышку.
- 2** В режиме остановки нажмите **PROGRAM**. Появится меню **VCD Program**.

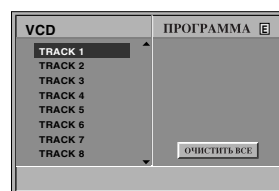

### Примечание

Нажатие кнопки **RETURN** или **PROGRAM** приведет к закрытию меню **Program**.

- 3** Выполните действия по шагам 2-6 раздела «Воспроизведение по программе дисков Audio CD и MP3/WMA» слева.
- 4** Для возврата в режим нормального воспроизведения из режима запрограммированного воспроизведения нажмите **PROGRAM**. На дисплее появится индикатор «PROG.»

### Повторное воспроизведение заданных дорожек

- Чтобы включить циклическое воспроизведение дорожки, которая проигрывается в данный момент, нажмите кнопку **REPEAT**. На экране с меню появится значок Repeat и надпись «TRACK».
- Чтобы повторить воспроизведение дорожек по программе нажмите кнопку **REPEAT** еще раз. На экране с меню появится значок Repeat и надпись «ALL».
- Чтобы отменить режим циклического воспроизведения нажмите кнопку **REPEAT** третий раз. На экране с меню появится значок Repeat и надпись «OFF».

### Удаление дорожки из списка программы

- Нажмите **PROGRAM** во время воспроизведения или в режиме остановки и водите в режим **Program Edit** (редактирование программы) (Только аудио CD и диски MP3/WMA). Появляется метка .
- Нажмите **▶** чтобы открыть список программы.
- Выделите трек, который хотите удалить, при помощи кнопок **▲/▼**.
- Нажмите кнопку **CLEAR**. Выделенный трек будет удален из списка программы.

### Удаление всего списка программы

- Выполните действия по шагам 1-2 раздела «Удаление дорожки из списка программы» выше.
- Выделите пункт «ОЧИСТИТЬ ВСЕ» при помощи кнопок **▲/▼** и нажмите **SELECT/ENTER**. Вся программа для диска будет удалена. Если вынуть диск из проигрывателя, программа удаляется автоматически.

## Для подготовленного пользователя

### Память последней настройки

**DVD** **CD** **VCD/L**

Плеер запоминает последний фрагмент последнего диска, который вы просматривали. Установки хранятся в памяти даже при снятом диске и при выключенном питании плеера. При загрузке диска, для которого в памяти имеются уже занесенные туда ранее установки, они будут использованы автоматически.

#### **N** Примечания

- Установки хранятся в памяти и могут использоваться в любое время.
- Если вы выключали плеер до того, как начать воспроизведение эти установки будут потеряны.

### Хранитель экрана

Если вы оставите DVD-плеер в режиме Stop, примерно через 5 минут на экране появится хранитель экрана. Примерно через 5 минут работы хранителя экрана DVD-плеер автоматически выключится.

### Выбор системы

Необходимо выбрать тип системы, соответствующий вашему телевизору. Если на дисплее горит индикатор NO DISC, нажмите кнопку PAUSE на передней панели и удерживайте ее не менее 5 секунд для переключения системы (PAL, NTSC, или AUTO).

- Если выбранная система не соответствует системе телевизора, передача цветов может быть нарушена.
- AUTO:** Используется при подключении DVD-плеера к универсальному телевизору.
- NTSC:** Используется при подключении DVD-плеера к телевизору NTSC.
- PAL:** Используется при подключении DVD-плеера к телевизору PAL.

### Управление телевизором

Пульт дистанционного управления позволяет управлять работой DVD плеера, а также некоторыми функциями телевизора LG.

Чтобы управлять телевизором LG следуйте приведенным ниже инструкциям.

**1** Прежде, чем пользоваться пультом дистанционного управления, нажмите кнопку **DVD** или **TV** и выберите рабочее устройство. Чтобы включить режим дистанционного управления (управления другим устройством), убедитесь, что нажата кнопка **DVD** или **TV**.

**2** Для управления работой телевизора LG используются кнопки **POWER**, **CH(▼/▲)**, **VOL (◀/▶)**, **MUTE** и **TV AV** на пульте дистанционного управления.

#### Настройка кодов дистанционного управления телевизором LG

- Пульт дистанционного управления поддерживает две системы управления телевизорами LG: Код 1 и Код 2.
- При изготовлении установлен Код 1.
- Чтобы настроить пульт дистанционного управления на Код 2, нажмите и удерживайте кнопку **TV** и цифровую кнопку «2» на пульте дистанционного управления. (Если при включенном Коде 2 производится замена батареек в пульте дистанционного управления, установка вернется к Коду 1.)
- Чтобы снова настроить пульт дистанционного управления на Код 1, нажмите и удерживайте цифровые кнопки "1" на телевизоре и на пульте дистанционного управления.

#### **N** Примечание

Если пульт дистанционного управления не действует с определенным телевизором, попробуйте использовать другой код или воспользуйтесь пультом, прилагаемым к телевизору.

Из-за множества кодов, используемых изготовителем мы не можем гарантировать, что пульт дистанционного управления будет работать со всеми моделями телевизоров.

## Устранение возможных неисправностей

Проверьте по следующему руководству возможные причины неполадок, прежде чем обращаться в ремонтную мастерскую.

Симптом	Причина	Метод устранения
Нет питания	<ul style="list-style-type: none"> <li>Отключен шнур питания</li> </ul>	<ul style="list-style-type: none"> <li>Надежно вставьте шнур в стенную розетку питания</li> </ul>
Питание включено, но плеер DVD не работает	<ul style="list-style-type: none"> <li>Не вставлен диск</li> </ul>	<ul style="list-style-type: none"> <li>Вставьте диск. (Проверьте, светится ли индикатор DVD или аудио CD на дисплее).</li> </ul>
Нет изображения	<ul style="list-style-type: none"> <li>Телевизор не настроен на прием сигнала DVD</li> </ul>	<ul style="list-style-type: none"> <li>Выберите соответствующий режим видеовхода телевизора так, чтобы на экране появилось изображение с плеера DVD</li> </ul>
	<ul style="list-style-type: none"> <li>Видеокабель подключен ненадежно</li> </ul>	<ul style="list-style-type: none"> <li>Надёжно подсоедините видеокабель.</li> </ul>
	<ul style="list-style-type: none"> <li>Присоединенный к системе телевизор выключен.</li> </ul>	<ul style="list-style-type: none"> <li>Включите телевизор.</li> </ul>
Нет звука	<ul style="list-style-type: none"> <li>Подключенное через аудио кабель оборудование не настроено на прием сигнала DVD</li> </ul>	<ul style="list-style-type: none"> <li>Выберите соответствующий режим аудио-приемника так, чтобы прослушивать звук с плеера DVD</li> </ul>
	<ul style="list-style-type: none"> <li>Ненадежно подключены аудио кабели</li> </ul>	<ul style="list-style-type: none"> <li>Надёжно подсоедините аудиокабель.</li> </ul>
	<ul style="list-style-type: none"> <li>Отключено питание оборудования, подключенное аудио кабелями</li> </ul>	<ul style="list-style-type: none"> <li>Включите оборудование, подключенное аудио кабелями</li> </ul>
	<ul style="list-style-type: none"> <li>Цифровой выход аудио установлен в неверное положение</li> </ul>	<ul style="list-style-type: none"> <li>Установите цифровой выход аудио в правильное положение, затем снова включите плеер DVD нажатием кнопки POWER</li> </ul>
Воспроизводимое изображение искажено	<ul style="list-style-type: none"> <li>Загрязнен диск</li> </ul>	<ul style="list-style-type: none"> <li>Очистите диск</li> </ul>
Плеер DVD не начинает воспроизведение	<ul style="list-style-type: none"> <li>Не вставлен диск</li> </ul>	<ul style="list-style-type: none"> <li>(Проверьте, светится ли индикатор DVD или аудио CD на дисплее DVD)</li> </ul>
	<ul style="list-style-type: none"> <li>Вставлен диск, воспроизведение с которого невозможно</li> </ul>	<ul style="list-style-type: none"> <li>Вставьте пригодный диск. (Проверьте тип диска, систему цветности и региональный код.)</li> </ul>
	<ul style="list-style-type: none"> <li>Диск перевернут</li> </ul>	<ul style="list-style-type: none"> <li>Поставьте диск стороной с записью вниз</li> </ul>
	<ul style="list-style-type: none"> <li>Диск положен не аккуратно</li> </ul>	<ul style="list-style-type: none"> <li>Положите диск в соответствующие направляющие лотка.</li> </ul>
	<ul style="list-style-type: none"> <li>Загрязнен диск</li> </ul>	<ul style="list-style-type: none"> <li>Очистите диск</li> </ul>
	<ul style="list-style-type: none"> <li>Установлен уровень рейтинга</li> </ul>	<ul style="list-style-type: none"> <li>Отмените функцию рейтинга или измените уровень рейтинга</li> </ul>
Пульт дистанционного управления не работает	<ul style="list-style-type: none"> <li>Пульт дистанционного управления не направлен на окно датчика на плеере DVD</li> </ul>	<ul style="list-style-type: none"> <li>Направьте пульт дистанционного управления на датчик плеера DVD</li> </ul>
	<ul style="list-style-type: none"> <li>Пульт слишком удален от плеера DVD</li> </ul>	<ul style="list-style-type: none"> <li>Пользуйтесь пультом на расстоянии в пределах семи метров.</li> </ul>
	<ul style="list-style-type: none"> <li>Между пультом и плеером DVD находится препятствие</li> </ul>	<ul style="list-style-type: none"> <li>Устраните препятствие</li> </ul>
	<ul style="list-style-type: none"> <li>Разрядились батарейки в пульте дистанционного управления</li> </ul>	<ul style="list-style-type: none"> <li>Замените батарейки новыми.</li> </ul>

## Список кодов языков

Введите соответствующий цифровой код в начальных установках функций «Audio», «Subtitle» и/или «Menu» (см. стр. 12).

Код	Язык	Код	Язык	Код	Язык	Код	Язык
6566	Абхазский	7074	Фиджи	7678	Лингальский	8373	Сингалезский
6565	Афар	7073	Финский	7684	Литовский	8375	Словацкий
6570	Африкаанс	7082	Французский	7775	Македонский	8376	Словенский
8381	Албанский	7089	Фризский	7771	Малагасийский	8379	Сомалийский
6577	Амехарик	7176	Галицийский	7783	Малайский	6983	Испанский
6582	Арабский	7565	Грузинский	7776	Малайала	8385	Суданский
7289	Армянский	6869	Германия	7784	Мальтийский	8387	Суахили
6583	Ассамский	6976	Греческий	7773	Маори	8386	Шведский
6588	Аймарский	7576	Гренландский	7782	Марати	8476	Тагальский
6590	Азербайджанский	7178	Гуарани	7779	Молдавский	8471	Таджикский
6665	Башкирский	7185	Гуджарати	7778	Монгольский	8465	Тамильский
6985	Баскский	7265	Хауса	7865	Наури	8484	Татарский
6678	Бенгальский; Банга	7387	Иврит	7869	Непальский	8469	Телугу
6890	Бутани	7273	Хинди	7879	Норвежский	8472	Тайский
6672	Бихари	7285	Венгерский	7982	Ория	6679	Тибетский
6682	Бретонский	7383	Исландский	8065	Пенджабский	8473	Тигринья
6671	Болгарский	7378	Индонезийский	8083	Пушту	8479	Тонго
7789	Бирманский	7365	Интерлингва	7065	Персидский	8482	Турецкий
6669	Белорусский	7165	Ирландский	8076	Польский	8475	Туркменский
7577	Камбоджийский	7384	Итальянский	8084	Португальский	8487	Тви
6765	Каталонский	7465	Японский	8185	Кечуа	8575	Украинский
9072	Китайский	7487	Яванский	8277	Ретороманский	8582	Урду
6779	Корсиканский	7578	Канадский	8279	Румынский	8590	Узбекский
7282	Хорватский	7583	Кашмир	8285	Русский	8673	Вьетнамский
6783	Чехия	7575	Казахский	8377	Самоа	8679	Волапук
6865	Датский	7589	Киргизский	8365	Санскрит	6789	Уэльский
7876	Голландский	7579	Корейский	7168	Шотландский	8779	Вола
6978	Английский	7585	Курдский	8382	Сербский	8872	Хоса
6979	Эсперанто	7679	Лаосский	8372	Сербскохорватский	7473	Идиш
6984	Эстонский	7665	Латынь	8378	Шона	8979	Йоруба
7079	Фарси	7686	Латышский	8368	Синди	9085	Зулусский

## Список кодов стран

Производя начальные установки плеера, введите нужный код страны (см. стр. 14).

Код	Страна	Код	Страна	Код	Страна	Код	Страна
AD	Андорра	ER	Эритрея	LC	Санта Лючия	SC	Сейшельские острова
AE	ОАЭ	ES	Испания	LI	Лихтенштейн	SD	Судан
AF	Афганистан	ET	Эфиопия	LK	Шри-Ланка	SE	Швеция
AG	Антигуа и Барбуда	FI	Финляндия	LR	Либерия	SG	Сингапур
AI	Ангилла	FJ	Фиджи	LS	Лесото	SH	о.Святой Елены
AL	Албания	FK	Фолклендские острова	LT	Литва	SI	Словения
AM	Армения	FM	Микрон	LU	Люксембург	SJ	О-ва Свалбард и Ян-Майен
AN	Антильские острова, Нидерланды	FO	Фарерские острова	LV	Латвия	SK	Словацкая республика
AO	Ангола	FR	Франция	LY	Ливия	SL	Сьерра Леоне
AQ	Антарктика	FX	Франция (европейская территория)	MA	Марокко	SM	Сан Марино
AR	Аргентина	GA	Габон	MC	Монако	SN	Сенегал
AS	Американские Самоа	GB	Великобритания	MD	Молдавия	SO	Сомали
AT	Австрия	GD	Гренада	MG	Мадагаскар	SR	Суринам
AU	Австралия	GE	Грузия	MH	Маршалловы острова	ST	Сант Том и Принцип
AW	Аруба	GF	Французская Гайана	MK	Македония	SU	Бывш. СССР
AZ	Азербайджан	GH	Гана	ML	Мали	SV	Сальвадор
BA	Босния-Герцеговина	GI	Габралтар	MM	Майанмар	SY	Сирия
BB	Барбадос	GL	Гренландия	MN	Монголия	SZ	Свазиленд
BD	Бангладеш	GM	Гамбия	MO	Макао	TC	Турецкие и Кайкоские острова
BE	Бельгия	GN	Гвинея	MP	Северные Марианские острова	TD	Чад
BF	Буркина Фасо	GP	Гваделупа (французский)	MQ	Мартиник (французский)	TF	Южные французские территории
BG	Болгария	GQ	Экваториальная Гвинея	MR	Мавритания	TG	Того
BH	Бахрейн	GR	Греция	MS	Монсерат	TH	Таиланд
BI	Бурунди	GS	О-ва Сент-Джорджес и Сент-Сэдвич	MT	О. Мальта	TJ	Таджикистан
VJ	Пекин	GT	Гватемала	MU	О. Маврикий	TK	О-ва Токелау
BM	Бермуды	GU	Гуам (США)	MV	Мальдивские о-ва	TM	Туркменистан
BN	Бруней	GW	Гвинея Биссау	MW	Малави	TN	Тунис
BO	Боливия	GY	Гайана	MX	Мексика	TO	Тонго
BR	Бразилия	HK	Гонконг	MY	Малайзия	TP	Восточный Тимор
BS	Багамы	NM	О-ва Херд и МакДоналд	MZ	Мозамбик	TR	Турция
BT	Бутан	HN	Гондурас	NA	Намибия	TT	Тринидад и Тобаго
BV	Остров Буве	HR	Хорватия	NC	Новая Каледония (Франция)	TV	Тувалу
BW	Ботсвана	HT	Гаити	NE	Нигер	TW	Тайвань
BY	Белоруссия	HU	Венгрия	NF	Норфолкские острова	TZ	Танзания
BZ	Белиз	ID	Индонезия	NG	Нигерия	UA	Украина
CA	Канада	IE	Ирландия	NI	Никарагуа	UG	Уганда
CC	Кокосовые острова	IL	Израиль	NL	Нидерланды	UK	Великобритания
CF	Центроафриканская Республика	IN	Индия	NO	Норвегия	UM	Малые прилегающие о-ва США
CG	Конго	IO	Британские острова Индийского океана	NP	Непал	US	Соединенные Штаты
CH	Швейцария	IQ	Ирак	NR	Наури	UY	Уругвай
CI	Кот-д'Эвуар	IR	Иран	NU	Ню	UZ	Узбекистан
CK	Острова Кука	IS	Исландия	NZ	Новая Зеландия	VA	Город-государство Ватикан
CL	Чили	IT	Италия	OM	Оман	VC	Сент-Винсент и Гренадины
CM	Камерун	JM	Ямайка	PA	Панама	VE	Венесуэла
CN	Китай	JO	Джордан	PE	Перу	VG	Виргинские о-ва (Великобритания)
CO	Колумбия	JP	Япония	PF	Полинезия (Франция)	VI	Виргинские о-ва (США)
CR	Коста Рика	KE	Кения	PG	Папуа Новая Гвинея	VN	Вьетнам
CS	Бывш. Чехословакия	KG	Кыргызстан	PH	Филлиппины	VU	Вануату
CU	Куба	KH	Камбоджия	PK	Пакистан	WF	О-ва Валис и Футуна
CV	Кабо-Верде	KI	Кирибати	PL	Польша	WS	Самоа
CX	Остров Рождества	KM	Коморские Острова	PM	Сен-Пьер и Микелон	YE	Йемен
CY	Кипр	KN	Сент-Китс и Невис	PN	остров Питкэрн	YT	Майот
CZ	Чешская республика	KP	Северная Корея	PR	Пуэрто Рико	YU	Югославия
DE	Германия	KR	Южная Корея	PT	Португалия	ZA	Южная Африка
DJ	Джибути	KW	Кувейт	PW	О-в Палау	ZM	Замбия
DK	Дания	KY	Каймановы острова	PY	Парагвай	ZR	Заир
DM	Доминика	KZ	Казахстан	QA	Катар	ZW	Зимбабве
DO	Доминиканская республика	LA	Лаос	RE	Ренюньон (французский)		
DZ	Алжир	LB	Ливан	RO	Румыния		
EC	Эквадор			RU	Российская федерация		
EE	Эстония			RW	Руанда		
EG	Египет			SA	Саудовская Аравия		
EH	Западная Сахара			SB	Соломоновы острова		

## Технические характеристики

### Основные характеристики

Требования к питанию	~ 110-240В , 50/60 Гц
Потребляемая мощность	14 Вт
Габариты (прибл.)	360 X 48 X 241 мм (ш x в x д)
Вес (прибл.)	2.1 кг
Рабочая температура	от 5°C до 35°C
Рабочая влажность	от 5% до 90 %

### Система

Лазер	Полупроводниковый лазер, длина волны 650 нм
Сигнальная система	PAL/NTSC
Диапазон воспроизводимых частот	DVD (PCM 96 кГц): от 8 Гц до 44 кГц DVD (PCM 48 кГц): от 8 Гц до 22 кГц CD: от 8 Гц до 20 кГц
Отношение сигнал/шум	Более 100 дБ (только на аналоговом выходе)
Искажения гармоник	Не более 0,008%
Динамический диапазон	Не менее 100 дБ (DVD) Не менее 95 дБ (CD)

### Выходы

ВИДЕОВЫХОД	Размах 1 В; 75 Ом активный ноль, разъем RCA x 1/СКАРТ (К ТВ)
Выходной разъем S-видео	(Y) 1.0 В (от пика до пика), 75 Ом, синхронизация по спаду, Мини DIN 4-контактный x 1 (C) 0.3 В(от пика до пика), 75 Ом
Выход аудио (цифровой)	0.5 В (ампл.), 75 Ом, разъем RCA x 1
Аудиовыход (оптический)	5 В(от пика до пика), 75 Ом, оптический разъем x 1
Выход аудио (аналоговый)	2.0 В скв (1 кГц, 0 дБ), 600 Ом, разъем RCA (L, R)x 1/СКАРТ (К ТВ)

### Принадлежности

Видеокабель . . . . .	1
Аудиокабель . . . . .	1
Пульт дистанционного управления . . . . .	1
Батарейки . . . . .	2

- Конструкция и технические характеристики могут изменяться без специального уведомления.

Изготовлено по лицензии фирмы Dolby Laboratories. Dolby и двойное D являются товарными знаками фирмы Dolby Laboratories. Секретные непубликуемые работы. Авторское право фирмы Dolby Laboratories 1992 - 1997. Все права защищены.

DTS и DTS Digital Out являются торговыми марками фирмы Digital Theater Systems, Inc.



# DVD PLAYER

## OWNER'S MANUAL

MODEL : DS375



Before connecting, operating or adjusting this product,  
please read this instruction booklet carefully and completely.

Internet Address: <http://www.lg.ru>

Информационная служба LG Electronics (095)742-77-77

## Safety Precautions



**CAUTION**  
RISK OF ELECTRIC SHOCK  
DO NOT OPEN



**CAUTION:** TO REDUCE THE RISK OF ELECTRIC SHOCK DO NOT REMOVE COVER (OR BACK) NO USER-SERVICEABLE PARTS INSIDE REFER SERVICING TO QUALIFIED SERVICE PERSONNEL.



This lightning flash with arrowhead symbol within an equilateral triangle is intended to alert the user to the presence of uninsulated dangerous voltage within the product's enclosure that may be of sufficient magnitude to constitute a risk of electric shock to persons.



The exclamation point within an equilateral triangle is intended to alert the user to the presence of important operating and maintenance (servicing) instructions in the literature accompanying the product.

**WARNING:** TO REDUCE THE RISK OF FIRE OR ELECTRIC SHOCK, DO NOT EXPOSE THIS PRODUCT TO RAIN OR MOISTURE.

**WARNING:** Do not install this equipment in a confined space such as a book case or similar unit.

CLASS 1 LASER PRODUCT  
KLASSE 1 LASER PRODUKT  
LUOKAN 1 LASER LAITE  
KLASS 1 LASER APPARAT  
CLASSE 1 PRODUIT LASER

### CAUTION:

This Digital Video Disc Player employs a Laser System.

To ensure proper use of this product, please read this owner's manual carefully and retain for future reference should the unit require maintenance, contact an authorized service location (see service procedure).

Use of controls, adjustments, or the performance of procedures other than those specified herein may result in hazardous radiation exposure.

To prevent direct exposure to laser beam, do not try to open the enclosure. Visible laser radiation when open. DO NOT STARE INTO BEAM.

**CAUTION:** The apparatus should not be exposed to water (dripping or splashing) and no objects filled with liquids, such as vases, should be placed on the apparatus.



### NOTES ON COPYRIGHTS:

It is forbidden by law to copy, broadcast, show, broadcast via cable, play in public, or rent copyrighted material without permission.

This product features the copy protection function developed by Macrovision. Copy protection signals are recorded on some discs. When recording and playing the pictures of these discs on a VCR, picture noise will appear.

This product incorporates copyright protection technology that is protected by method claims of certain U.S. patents and other intellectual property rights owned by Macrovision Corporation and other rights owners. Use of this copyright protection technology must be authorized by Macrovision Corporation, and is intended for home and other limited viewing uses only unless otherwise authorized by Macrovision Corporation. Reverse engineering or disassembly is prohibited.

**SERIAL NUMBER:** The serial number is found on the back of this unit. This number is unique to this unit and not available to others. You should record requested information here and retain this guide as a permanent record of your purchase.

Model No. \_\_\_\_\_

Serial No. \_\_\_\_\_

# Table of Contents

## Introduction

<b>Safety Precautions</b> .....	<b>2</b>
<b>Table of Contents</b> .....	<b>3</b>
<b>Before Use</b> .....	<b>4-5</b>
Playable Discs .....	4
Precautions .....	5
Notes on Discs .....	5
About Symbols .....	5
<b>Front Panel and Display Window</b> .....	<b>6</b>
<b>Remote Control</b> .....	<b>7</b>
<b>Rear Panel</b> .....	<b>8</b>

## Preparation

<b>Connections</b> .....	<b>9-10</b>
Connecting to a TV .....	9
Connecting to Optional Equipment .....	10
<b>Before Operation</b> .....	<b>11-14</b>
General Explanation .....	11
On-Screen Display .....	11
Initial Settings .....	12-14
• Initial Settings General Operation .....	12
• Language .....	12
• Picture .....	12
• Sound .....	13
• Others .....	13
• Parental Control .....	14

## Operation

<b>Operation with DVD and Video CD</b> .....	<b>15-17</b>
Playing a DVD and Video CD .....	15
General Features .....	15
• Moving to another TITLE .....	15
• Moving to another CHAPTER/TRACK .....	15
• Search .....	15
• Still Picture and Frame-by-Frame Playback .....	16
• Slow Motion .....	16
• Random .....	16
• Repeat .....	16
• Repeat A-B .....	16
• Time Search .....	16
• 3D Surround .....	16
• Zoom .....	17
• Marker Search .....	17
Special DVD Features .....	17
• Title Menu .....	17
• Disc Menu .....	17
• Camera Angle .....	17
• Changing the Audio Language .....	17
• Changing the Audio Channel .....	17
• Subtitle .....	17

## Operation with Audio CD and MP3/WMA Disc .. 18

Playing an Audio CD and MP3/WMA Disc .....	18
Notes on MP3/WMA Recordings .....	18
• Pause .....	19
• Moving to another Track .....	19
• Repeat Track/ All/ Off .....	19
• Search .....	19
• Random .....	19
• Repeat A-B .....	19
• 3D Surround .....	19
• Changing the Audio Channel .....	19

## Operation with JPEG Disc .....

Viewing a JPEG disc .....	20
• Moving to another File .....	20
• Still Picture .....	20
• To flip the picture .....	20
• To rotate picture .....	20
• Notes on JPEG Recordings .....	20

## Programmed Playback .....

Programmed Playback with Audio CD and MP3/WMA Disc .....	21
Programmed Playback with Video CD .....	21
• Repeat Programmed Tracks .....	21
• Erasing a Track from Program List .....	21
• Erasing the Complete Program List .....	21

## Additional Information .....

Last Condition Memory .....	22
Screen Saver .....	22
System Select .....	22
Controlling the TV .....	22

## Reference

<b>Troubleshooting</b> .....	<b>23</b>
<b>Language Code List</b> .....	<b>24</b>
<b>Country Code List</b> .....	<b>25</b>
<b>Specifications</b> .....	<b>26</b>

## About the symbols for instructions



 Indicates hazards likely to cause harm to the unit itself or other material damage.

 Indicates special operating features of this unit.

 Indicates tips and hints for making the task easier.

## Before Use

### Playable Discs

	DVD (8 cm / 12 cm disc)
	Video CD (VCD) (8 cm / 12 cm disc)
	Audio CD (8 cm / 12 cm disc)

In addition, this unit can play a DVD-R, DVD±RW, Kodak PICTURE CD, SVCD, and CD-R or CD-RW that contains audio titles, MP3, WMA or JPEG files.

#### Notes

- Depending on the conditions of the recording equipment or the CD-R/RW (or DVD-R/±RW) disc itself, some CD-R/RW (or DVD-R/±RW) discs cannot be played on the unit.
- Do not attach any seal or label to either side (the labeled side or the recorded side) of a disc.
- Do not use irregularly shaped CDs (e.g., heart-shaped or octagonal). It may result in malfunctions.

#### Notes on DVDs and Video CDs

Some playback operations of DVDs and Video CDs may be intentionally fixed by software manufacturers. As this unit plays DVDs and Video CDs according to disc content designed by the software manufacturer, some playback features of the unit may not be available or other functions may be added.

Refer also to the instructions supplied with the DVDs and Video CDs. Some DVDs made for business purposes may not be played on the unit.

#### Regional code of the DVD player and DVDs

This DVD player is designed and manufactured for playback of region “5” encoded DVD software. The region code on the labels of some DVD discs indicates which type of player can play those discs. This unit can play only DVD discs labeled “5” or “ALL”. If you try to play any other discs, the message “Check Regional Code” will appear on the TV screen. Some DVD discs may not have a region code label even though their playback is prohibited by area limits.



### Disc-related terms

#### Title (DVD only)

The main film content or accompanying feature content or additional feature content, or music album.

Each title is assigned a title reference number enabling you to locate it easily.

#### Chapter (DVD only)

Sections of a picture or a musical piece that are smaller than titles. A title is composed of one or several chapters. Each chapter is assigned a chapter number, enabling you to locate the chapter you want. Depending on the disc, chapters may not be recorded.

#### Track (Video CD and audio CD only)

Sections of a picture or a musical piece on a video CD or an audio CD. Each track is assigned a track number, enabling you to locate the track you want.

#### Scene

On a video CD with PBC (Playback control) functions, moving pictures and still pictures are divided into sections called “Scenes”. Each scene is displayed in the menu screen and assigned a scene number, enabling you to locate the scene you want.

A scene is composed of one or several tracks.

### Types of video CDs

There are two types of video CDs:

#### Video CDs equipped with PBC (Version 2.0)

PBC (Playback control) functions allow you to interact with the system via menus, search functions, or other typical computer-like operations. Moreover, still pictures of high resolution can be played if they are included in the disc.

#### Video CDs not equipped with PBC (Version 1.1)

Operated in the same way as audio CDs, these discs allow playback of video pictures as well as sound, but they are not equipped with PBC.

## Before Use (Continued)

### Precautions

#### Handling the unit

##### When shipping the unit

The original shipping carton and packing materials come in handy. For maximum protection, re-pack the unit as it was originally packed at the factory.

##### When setting up the unit

The picture and sound of a nearby TV, VCR, or radio may be distorted during playback. In this case, position the unit away from the TV, VCR, or radio, or turn off the unit after removing the disc.

##### To keep the exterior surfaces clean

Do not use volatile liquids, such as insecticide spray, near the unit. Do not leave rubber or plastic products in contact with the unit for a long period of time. They will leave marks on the surface.

#### Cleaning the unit

##### To clean the cabinet

Use a soft, dry cloth. If the surfaces are extremely dirty, use a soft cloth lightly moistened with a mild detergent solution. Do not use strong solvents such as alcohol, benzene, or thinner, as these might damage the surface of the unit.

##### To obtain a clear picture

The DVD player is a high-tech, precision device. If the optical pick-up lens and disc drive parts are dirty or worn, the picture quality will be poor. Regular inspection and maintenance are recommended after every 1,000 hours of use. (This depends on the operating environment.)  
For details, please contact your nearest dealer.

### Notes on Discs

#### Handling discs

Do not touch the playback side of the disc.  
Hold the disc by the edges so that fingerprints will not get on the surface.  
Do not stick paper or tape on the disc.



#### Storing discs

After playing, store the disc in its case. Do not expose the disc to direct sunlight or sources of heat, or leave it in a parked car exposed to direct sunlight, as there may be a considerable temperature increase inside the car.

#### Cleaning discs

Fingerprints and dust on the disc can cause poor picture quality and sound distortion. Before playing, clean the disc with a clean cloth. Wipe the disc from the center out.

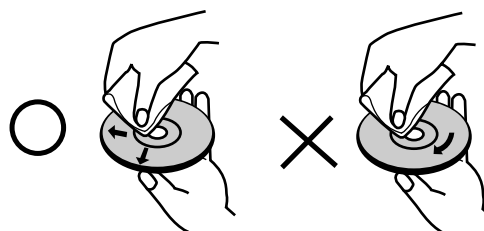

Do not use strong solvents such as alcohol, benzene, thinner, commercially available cleaners, or anti-static spray intended for older vinyl records.







### About Symbols

#### About the symbol display

“” may appear on the TV screen during operation. This icon means the function explained in this owner's manual is not available on that specific DVD video disc.

#### About the disc symbols for instructions

A section whose title has one of the following symbol is applicable only to the disc represented by the symbol.

-  DVD
-  Video CDs with the PBC (playback control) function.
-  Video CDs without the PBC (playback control) function.
-  Audio CDs.
-  MP3 disc.
-  WMA disc.
-  JPEG disc.

## Front Panel and Display Window

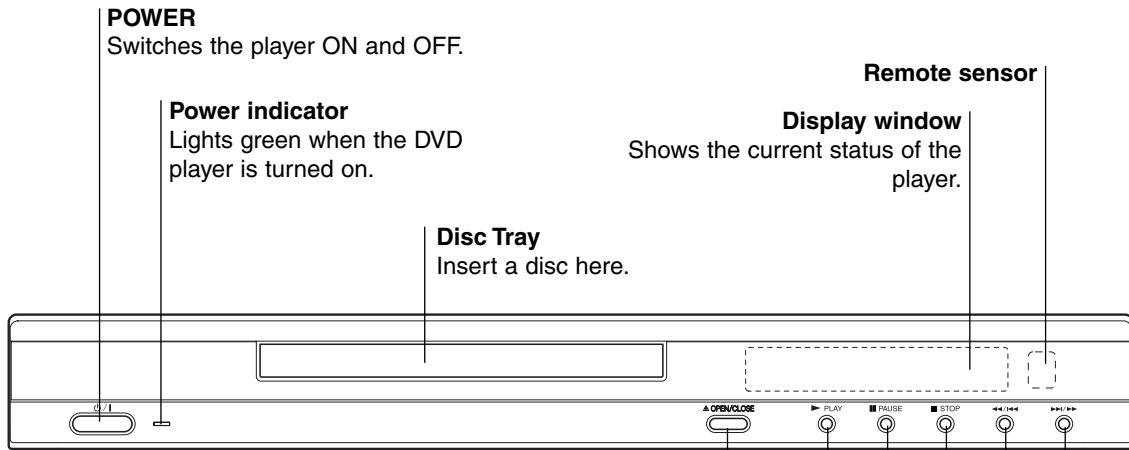

**POWER**  
Switches the player ON and OFF.

**Power indicator**  
Lights green when the DVD player is turned on.

**Disc Tray**  
Insert a disc here.

**Remote sensor**

**Display window**  
Shows the current status of the player.

**OPEN/CLOSE (▲)**  
Opens or closes the disc tray.

**PLAY (▶)**  
Starts playback.

**PAUSE (||)**  
Pause playback temporarily/ press repeatedly for frame-by-frame playback.

**STOP (■)**  
Stops playback.

**Reverse Skip/Scan (◀◀ / ◀)**  
Go to beginning of current chapter/track or to PREVIOUS chapter/track.  
Press and hold for two seconds for a fast reverse search.

**Forward Skip/Scan (▶▶ / ▶)**  
Go to NEXT chapter/track.  
Press and hold for two seconds for a fast forward search.

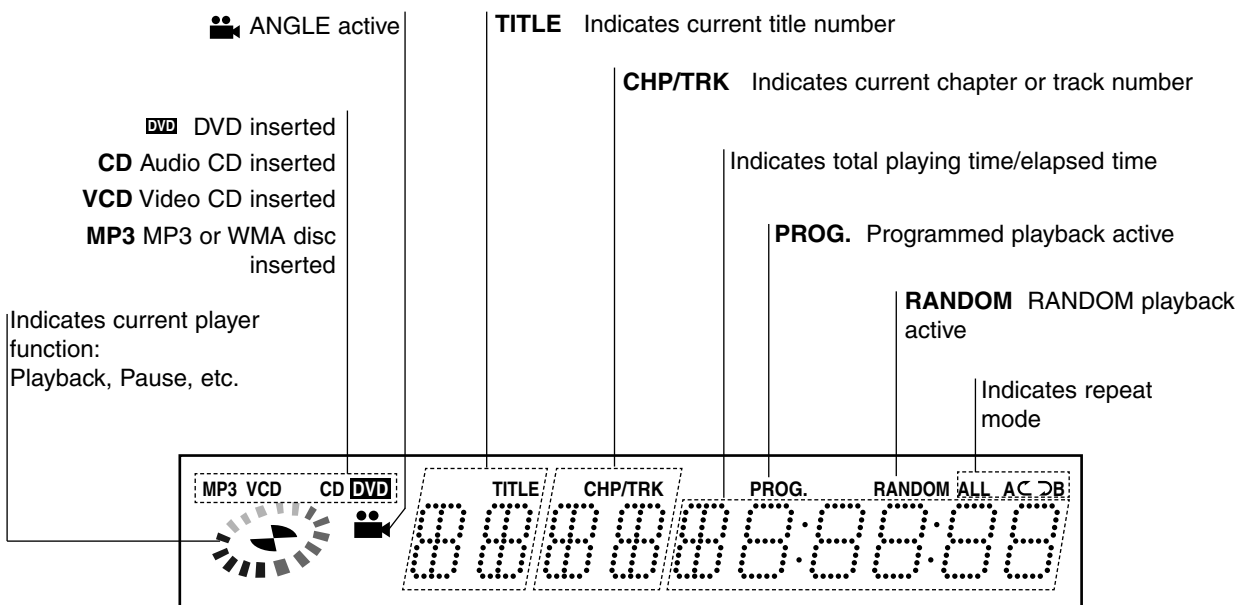

# Remote Control

- POWER**  
Switches DVD Player ON and OFF.
- SOUND/MUTE**  
- Selects 3D SURROUND during disc playback.  
- Turns off TV sound.
- DVD**  
Selects operational mode of remote control to DVD.
- DISPLAY**  
Accesses On-Screen display.
- ◀ ▶ ▲ ▼ (left/right/up/down)**  
- Selects an item in the menu.  
- Selects channel of TV and changes volume of TV.
- MENU**  
Accesses menu on a DVD disc.
- PAUSE/STEP (⏸) •**  
Pauses playback temporarily/ press repeatedly for frame-by-frame playback.
- SLOW (◀ / ▶) •**  
Reverse/ Forward slow playback.
- STOP (■) •**  
Stops playback.
- 0-9 number buttons**  
Selects numbered items in a menu.
- AUDIO •**  
Selects an audio language (DVD) or an audio channel (CD).
- SUBTITLE •**  
Selects a subtitle language.
- ANGLE •**  
Selects a DVD camera angle if available
- SETUP •**  
Accesses or removes setup menu.
- MARKER •**  
Marks any point during playback.
- SEARCH •**  
Displays MARKER SEARCH menu.

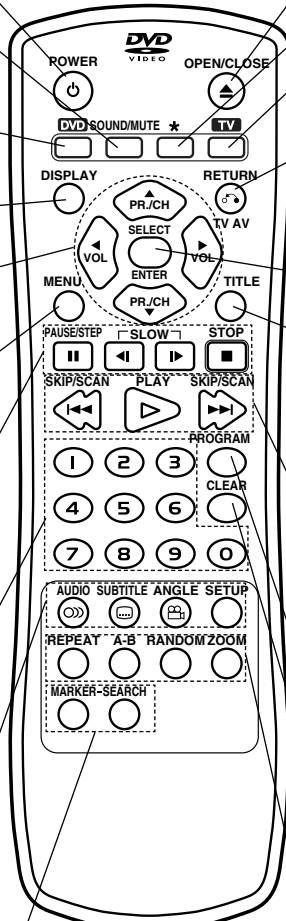

- OPEN/CLOSE**  
Opens and closes the disc tray.  
This button is not available.
- TV**  
Selects operational mode of remote control to TV.
- RETURN/TV AV**  
- Removes the setup menu.  
- Displays the menu of a video CD with PBC.  
- Selects AUX AV input channel of TV.
- SELECT/ENTER**  
Acknowledges menu selection.
- TITLE**  
Displays the discs Title menu, if available.
- Forward SKIP/SCAN (▶▶▶) )**  
Search forward\*/ go to next chapter or track.
- PLAY (▶) )**  
Starts playback.
- Reverse SKIP/SCAN (◀◀◀) )**  
Search backward\*/ go to beginning of current chapter or track or go to previous chapter or track.
- \* Press and hold button for about two seconds.
- PROGRAM**  
Enters to the program edit mode or exits from that.
- CLEAR**  
Removes a track number on the program list or a mark on the MARKER SEARCH menu.
- REPEAT**  
Repeat chapter, track, title, all.
- A-B**  
Repeat sequence.
- RANDOM**  
Plays tracks in random order.
- ZOOM**  
Enlarges video image.

## Remote Control Operation Range

Point the remote control at the remote sensor and press the buttons.

- **Distance:** About 23 ft (7 m) from the front of the remote sensor.
- **Angle:** About 30° in each direction of the front of the remote sensor.

## Remote control battery installation

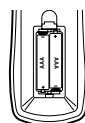

Detach the battery cover on the rear of the remote control, and insert two R03 (size AAA) batteries with ⊕ and ⊖ aligned correctly.

### ⚠ Caution

Do not mix old and new batteries. Never mix different types of batteries (standard, alkaline, etc.).

## Rear Panel

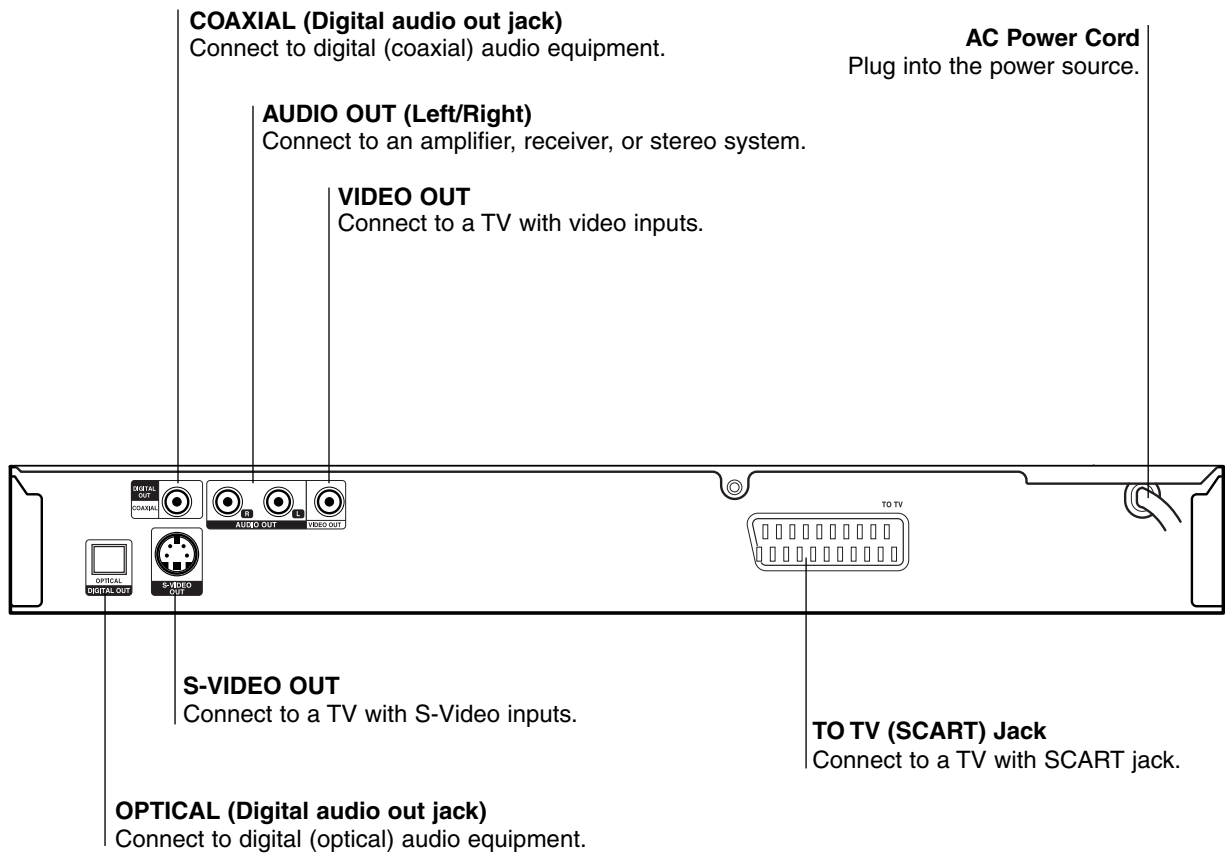

**Do not touch the inner pins of the jacks on the rear panel. Electrostatic discharge may cause permanent damage to the unit.**

## Connections

### Tips

- Depending on your TV and other equipment you wish to connect, there are various ways you could connect the player. Use only one of the connections described below.
- Please refer to the manuals of your TV, VCR, Stereo System or other devices as necessary to make the best connections.
- For better sound reproduction, connect the player's AUDIO OUT jacks to the audio in jacks of your amplifier, receiver, stereo or audio/video equipment. See "Connecting to Optional Equipment" on page 10.

### Caution

- Make sure the DVD Player is connected directly to the TV. Tune the TV to the correct video input channel.
- Do not connect the DVD Player's AUDIO OUT jack to the phono in jack (record deck) of your audio system.
- Do not connect your DVD Player via your VCR. The DVD image could be distorted by the copy protection system.

## Connecting to a TV

- Make one of the following connections, depending on the capabilities of your existing equipment.

### Video connection

- 1** Connect the VIDEO OUT jack on the DVD Player to the video in jack on the TV using the video cable (**V**).
- 2** Connect the Left and Right AUDIO OUT jacks of the DVD Player to the audio left/right in jacks on the TV (**A**) using the audio cables.

### S-Video connection

- 1** Connect the S-VIDEO OUT jack on the DVD Player to the S-Video in jack on the TV using the S-Video cable (**S**).
- 2** Connect the Left and Right AUDIO OUT jacks of the DVD Player to the audio left/right in jacks on the TV (**A**) using the audio cables.

### SCART connection

Connect the TO TV scart jack on the DVD Player to the corresponding in jacks on the TV using the scart cable (**T**).

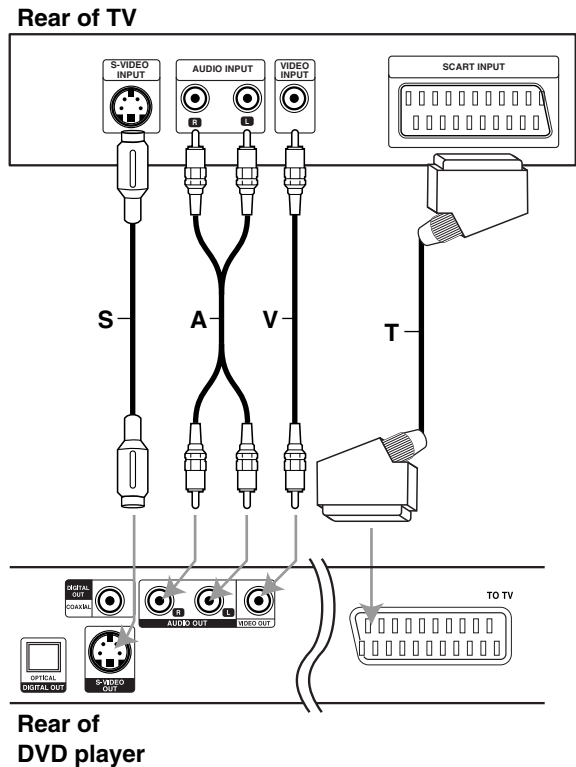

## Connections (Continued)

### Connecting to Optional Equipment

#### Connecting to an amplifier equipped with two channel analog stereo or Dolby Pro Logic II/ Pro Logic

Connect the Left and Right AUDIO OUT jacks on the DVD Player to the audio left and right in jacks on your amplifier, receiver, or stereo system, using the audio cables (A).

#### Connecting to an amplifier equipped with two channel digital stereo (PCM) or to an Audio/ Video receiver equipped with a multi-channel decoder (Dolby Digital™, MPEG 2, or DTS)

- 1 Connect one of the DVD Player's DIGITAL AUDIO OUT jacks (OPTICAL **O** or COAXIAL **X**) to the corresponding in jack on your amplifier. Use an optional digital (optical **O** or coaxial **X**) audio cable.
- 2 You will need to activate the player's digital output. (See "Digital Audio Output" on page 13).

#### Digital Multi-channel sound

A digital multi-channel connection provides the best sound quality. For this you need a multi-channel Audio/Video receiver that supports one or more of the audio formats supported by your DVD Player (MPEG 2, Dolby Digital and DTS). Check the receiver manual and the logos on the front of the receiver.

#### Caution:

Due to the DTS Licensing agreement, the digital output will be in DTS digital out when DTS audio stream is selected.

#### Notes

- If the audio format of the digital output does not match the capabilities of your receiver, the receiver will produce a strong, distorted sound or no sound at all.
- Six Channel Digital Surround Sound via digital connection can only be obtained if your receiver is equipped with a Digital Multi-channel decoder.
- To see the audio format of the current DVD in the on-screen display, press AUDIO.

Rear of DVD player

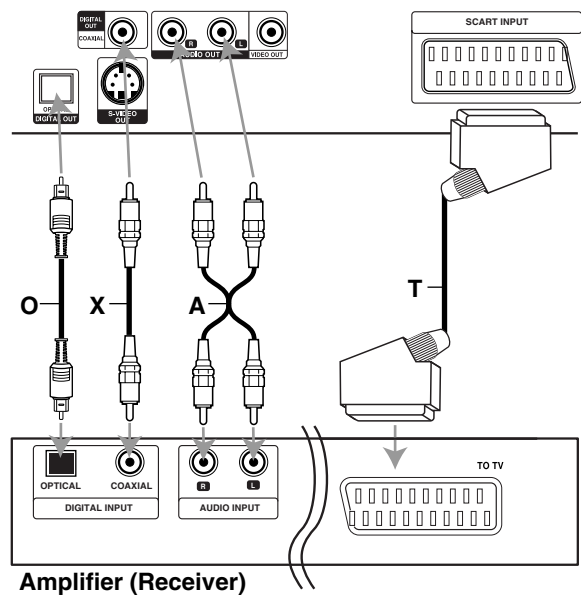

## Before Operation



### Caution:

Before using the remote control, press the **DVD** or **TV** button to select the device to be operated.

## General Explanation

This manual gives basic instructions for operating the DVD Player. Some DVDs require specific operation or allow only limited operation during playback. When this occurs, the symbol appears on the TV screen, indicating that the operation is not permitted by the DVD Player or is not available on the disc.

## On-Screen Display

General playback status can be displayed on the TV screen. Some items can be changed on the menu.

### On-screen display operation

**1** Press **DISPLAY** during playback.

**2** Press **▲/▼** to select an item.  
The selected item will be highlighted.



**3** Press **◀▶** to change the setting of an item.

The number buttons can be also be used for setting numbers (e.g., title number). For some functions, press **SELECT/ENTER** to execute the setting.

### Temporary Feedback Field Icons

	Repeat Title
	Repeat Chapter
	Repeat Track (non-PBC Video CDs only)
	Repeat All Tracks (non-PBC Video CDs only)
	Repeat A-B
	Repeat Off
	Resume play from this point
	Action prohibited or not available



### Notes

- Some discs may not provide all of the features on the on-screen display example shown below.
- If no button is pressed for 10 seconds, the on-screen display disappears.

### DVD

Items		Function (Press ▲/▼ to select desired item)	Selection Method
Title Number	1 / 3	Shows the current title number and total number of titles, and skips to the desired title number.	◀ / ▶, or Numbers, SELECT/ENTER
Chapter Number	1 / 12	Shows the current chapter number and total number of chapters, and skips to the desired chapter number.	◀ / ▶, or Numbers, SELECT/ENTER
Time search	0:20:09	Shows the elapsed playing time, and searches the point by the elapsed time directly.	Numbers, SELECT/ENTER
Audio language and Digital Audio Output mode	1 ENG DOLBY 5.1 CH	Shows the current audio soundtrack language, encoding method, and channel number, and changes the setting.	◀ / ▶, or AUDIO
Subtitle language	OFF	Shows the current subtitles language, and changes the setting.	◀ / ▶, or SUBTITLE
Angle	1 / 1	Shows the current angle number and total number of angles, and changes the angle number.	◀ / ▶, or ANGLE
Sound	NORM.	Shows the current sound mode, and changes the setting.	◀ / ▶, or SOUND

### VCD2.0

### VCD1.1

Items		Function (Press ▲/▼ to select desired item)	Selection Method
Track Number	1 / 4	Shows the current track number, total number of tracks and PBC On mode, and skip to the desired track number.	◀ / ▶, or Numbers, SELECT/ENTER
Time	0:20:09	Shows the elapsed playing time (Display only)	-
Audio Channel	STER.	Shows the audio channel, and changes the audio channel.	◀ / ▶, or AUDIO
Sound	NORM.	Shows the current sound mode, and changes the setting.	◀ / ▶, or SOUND

## Before Operation (Continued)

### Initial Settings

You can set your own Personal Preferences on the player.

### Initial Settings General Operation

- 1 Press **SETUP**.  
The setup menu appears.

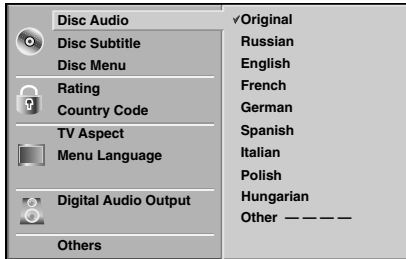

- 2 Press **▲/▼** to select the desired item.  
The screen will show the current setting for the selected item, as well as alternate setting(s).
- 3 While the desired item is selected, press **▶**, then **▲/▼** to select the desired setting.
- 4 Press **SELECT/ENTER** to confirm your selection.  
Some items require additional steps.
- 5 Press **SETUP, RETURN, or PLAY** to exit the setup menu.

### Language

#### Disc Language **DVD**

Select a language for the disc's Menu, Audio, and Subtitle.

**Original** : The original language set for the disc is selected.  
**Other** : To select another language, press number buttons to enter the corresponding 4-digit number according to the language code list on page 24. If you enter the wrong language code, press **CLEAR**.

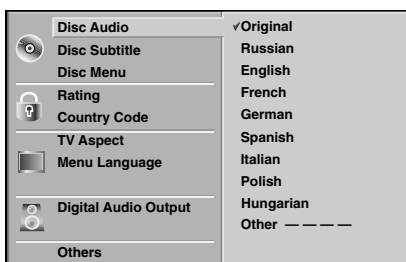

### Menu Language

Select a language for the setup menu. This is the menu you see when you press **SETUP**.



### Picture

#### TV Aspect **DVD**

**4:3 Letterbox**: Select when a standard 4:3 TV is connected. Displays theatrical images with masking bars above and below the picture.

**4:3 Panscan**: Select when a conventional TV set is connected. The video material formatted in the Pan & Scan style is played back in that style (Both sides of the picture are cut off).

**16:9 Wide**: Select when a 16:9 wide TV is connected.

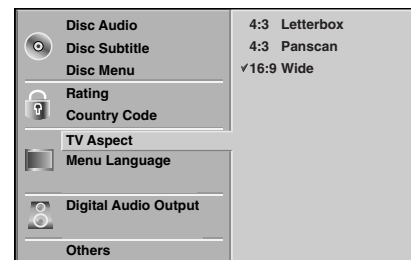

## Before Operation (Continued)

### Sound

#### Digital Audio Output

Each DVD disc has a variety of audio output options. Set the player's Digital Audio Output according to the type of audio system you use.

**DOLBY DIGITAL/PCM:** Select "DOLBY DIGITAL/PCM" if you connected the DVD Player's DIGITAL OUT jack to a Dolby Digital decoder (or an amplifier or other equipment with a Dolby Digital decoder).

**Stream/PCM:** Select "Stream/PCM" if you connected the DVD Player's DIGITAL OUT jack to an amplifier or other equipment with a DTS decoder, Dolby Digital decoder or MPEG decoder.

**PCM:** Select when connected to a 2-channel digital stereo amplifier. The DVD player outputs sounds in the PCM 2ch format when you play a DVD video disc recorded on the Dolby Digital, MPEG1, or MPEG2 recording system.

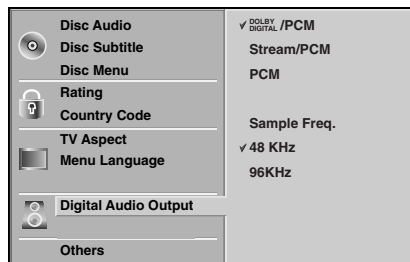

#### Sample Frequency

To change the Sample Frequency setting, first select the desired Digital Audio Output as indicated as above. If your receiver or amplifier is NOT capable of handling 96KHz signals, select 48KHz. When this choice is made, this unit will automatically convert any 96KHz signals to 48KHz so your system can decode them. If your receiver or amplifier is capable of handling 96KHz signals, select 96KHz. When this choice is made, this unit will pass each type of signal through without any further processing.

### Others

The DRC, Vocal, PBC and Auto Play settings can be changed.

- Press ▲/▼ to select the desired item and press SELECT/ENTER. The setting of the selected item is changed between On and Off.

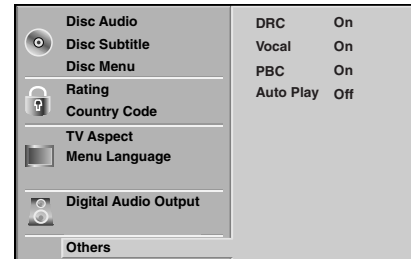

#### Dynamic Range Control (DRC)

With the DVD format, you can hear a program's soundtrack in the most accurate and realistic presentation possible, thanks to digital audio technology. However, you may wish to compress the dynamic range of the audio output (the difference between the loudest sounds and the quietest ones). Then, you may listen to a movie at a lower volume without losing clarity of sound. Set DRC to On for this effect.

#### Vocal

Set Vocal to On only when a multi-channel karaoke DVD is playing. The karaoke channels on the disc will mix into normal stereo sound.

#### PBC

Set Playback Control (PBC) to On or Off.

- On:** Video CDs with PBC are played according to the PBC.
- Off:** Video CDs with PBC are played the same way as Audio CDs.

#### Auto Play **DVD**

You can set up the DVD Player so a DVD disc automatically starts playing whenever the DVD is inserted. If Auto Play mode is set to On, this DVD player will search a title that playback time is long most and then play back the title automatically.

- On:** Auto Play function is activated.
- Off:** Auto Play function is not activated.

#### **Note**

The Auto Play function may not work for some DVDs.

## Before Operation (Continued)

### Parental Control

#### Rating **DVD**

Movies on DVDs may contain scenes not suitable for children. Therefore, discs may contain Parental Control information that applies to the complete disc or to certain scenes on the disc. These scenes are rated from 1 to 8, and alternatively, more suitable scenes are available for selection on some discs. Ratings are country-dependent. The Parental Control feature allows you to prevent discs from being played by your children or to have certain discs played with alternative scenes.

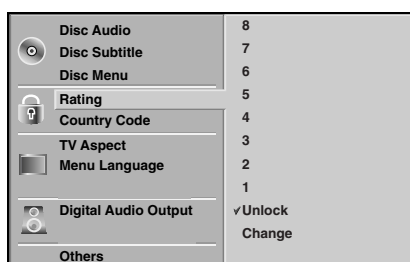

**1** Select "Rating" on the Setup menu using the ▲▼ buttons.

**2** While "Rating" is selected, press ►.

**3** When you have not entered a password yet. Enter a 4-digit password using the numbered buttons to create a personal 4-digit security password. then press SELECT/ENTER. Enter the 4-digit password again and press SELECT/ENTER to verify. **When you have already entered a password;** Enter a 4-digit password using the numbered buttons to confirm the personal 4-digit security password, then press SELECT/ENTER.

If you make a mistake before pressing SELECT/ENTER, press CLEAR and enter 4-digit security password again.

**4** Select a rating from 1 to 8 using the ▲▼ buttons. One (1) has the least playback restrictions. Eight (8) has the most playback restrictions.

**Unlock:** If you select Unlock, Parental Control is not active. The disc will play in full.

**Ratings 1 to 8:** Some discs contain scenes not suitable for children. If you set a rating for the player, all disc scenes with the same rating or lower will be played. Higher rated scenes will not be played unless an alternative scene is available on the disc. The alternative must have the same rating or a lower one. If no suitable alternative is found, playback will stop. You must enter the 4-digit password or change the rating level in order to play the disc.

**5** Press SELECT/ENTER to confirm your rating selection, then press SETUP to exit the menu.

#### Country Code **DVD**

Enter the code of a country/area whose standards were used to rate the DVD video disc, referring to the list (See "Country Code List", page 25.).

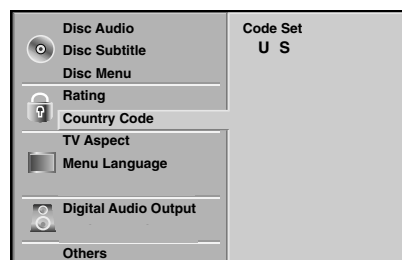

**1** Select Country Code using the ▲▼ buttons on the setup menu.

**2** While Country Code is selected, press ►.

**3** Follow step 3 of "Rating" on left.

**4** Select the first character using the ▲▼ buttons.

**5** Shift the cursor using ► button and select the second character using ▲▼ buttons.

**6** Press SELECT/ENTER to confirm your country code selection, then press SETUP to exit the menu.

#### Note

Confirmation of the 4-digit password is necessary when the code is changed (see "Changing the 4-digit code" below.).

#### Changing the 4-digit code

- 1 Follow Steps 1-2 as shown above to the left (Rating).
- 2 Enter the old code, then press SELECT/ENTER.
- 3 Select Change using ▲▼ buttons then press SELECT/ENTER.
- 4 Enter the new 4-digit code, then press SELECT/ENTER.
- 5 Enter exactly the same code a second time and verify by pressing SELECT/ENTER.
- 6 Press SETUP to exit the menu.

#### If you forget your 4-digit code

If you forget your password, to clear the current password, follow the procedure below.

- 1 Press SETUP to display the setup menu.
- 2 Use the Number buttons to enter the 6-digit number "210499".  
The 4-digit password is cleared. "P CLr" appears on the display for a moment.
- 3 Enter a new code as shown above to the left (Rating).

## Operation with DVD and Video CD

### Playing a DVD and Video CD

#### Playback Setup **DVD** **VCD2.0** **VCD1.1**

- Turn on the TV and select the video input source connected to the DVD player.
- Audio system: Turn on the audio system and select the input source connected to the DVD player.

**1** Press **OPEN/CLOSE** to open the disc tray.

**2** Load your chosen disc in the tray, with the playback side down.

**3** Press **OPEN/CLOSE** to close the tray. **READING** appears on the TV screen, and playback starts automatically. If playback does not start, press **PLAY**.  
In some cases, the disc menu might appear instead.

#### If a menu screen is displayed

The menu screen may be displayed first after loading a DVD or Video CD which offer a menu.

#### **DVD**

Use the **◀ ▶▲▼** buttons to select the title/chapter you want to view, then press **SELECT/ENTER** to start playback.

Press **TITLE** or **MENU** to return to the menu screen.

#### **VCD2.0**

- Use the number buttons to select the track you want to view.  
Press **RETURN** to return to the menu screen.
- Menu setting and the exact operating procedures for using the menu may differ depending on the disc. Follow the instructions on the each menu screen. You also may set **PBC** to **Off** under setup. See page 13.

#### Notes

- If Parental Control is set and the disc is not within the Rating settings (not authorized), the 4-digit code must be entered and/or the disc must be authorized (see "Parental Control", on page 14).
- DVDs may have a region code.  
Your player will not play discs that have a region code different from your player. The region code for this player is 5 (five).

### General Features

#### Note

Unless stated otherwise, all operations described use the remote control. Some features may also be available on the Setup menu.

#### Moving to another TITLE **DVD**



When a disc has more than one title, you can move to another title as follows:

- Press **DISPLAY**, then press the appropriate numbered button (0-9) to select a title number.

#### Moving to another CHAPTER/TRACK



When a title on a disc has more than one chapter or a disc has more than one track, you can move to another chapter/track as follows:

- Press **SKIP/SCAN** **◀◀** or **▶▶** briefly during playback to select the next chapter/track or to return to the beginning of the current chapter/track.
- Press **◀◀** twice briefly to step back to the previous chapter/track.
- To go directly to any chapter during DVD playback, press **DISPLAY**. Then, press **▲/▼** to select the chapter/track icon. Then, enter the chapter/track number using the numbered buttons (0-9).

#### Note

For two-digit numbers, press the numbered buttons (0-9) in rapid succession.

#### Search **DVD** **VCD2.0** **VCD1.1**

- 1 Press and hold **SKIP/SCAN** **◀◀** or **▶▶** for about two seconds during playback.  
The player will now go into **SEARCH** mode.
- 2 Press and hold **SKIP/SCAN** **◀◀** or **▶▶** repeatedly to select the required speed: **◀◀X2**, **◀◀X4**, **◀◀X16**, **◀◀X100** (backward) or **▶▶X2**, **▶▶X4**, **▶▶X16**, **▶▶X100** (forward).  
With a Video CD, the Search speed changes: **◀◀X2**, **◀◀X4**, **◀◀X8**, (backward) or **▶▶X2**, **▶▶X4**, **▶▶X8**, (forward).
- 3 To exit **SEARCH** mode, press **PLAY**.

## Operation with DVD and Video CD

### General Features (continued)

#### Still Picture and Frame-by-frame playback

**DVD VCD2.0 VCD1.1**

- 1 Press PAUSE/STEP during playback.  
The player will now go into PAUSE mode.
- 2 You can advance the picture frame-by-frame by pressing PAUSE/STEP repeatedly on the remote control.

#### Slow Motion **DVD VCD2.0 VCD1.1**

- 1 Press SLOW ◀ or ▶ during playback.  
The player will enter SLOW mode.
- 2 Use the SLOW ◀ or ▶ to select the required speed:  
◀ 1/16, ◀ 1/8, ◀ 1/4 or ◀ 1/2 (backward), or  
▶ 1/16, ▶ 1/8, ▶ 1/4 or ▶ 1/2 (forward).
- 3 To exit slow motion mode, press PLAY.

#### **N** Note

Slow motion playback in reverse is not applicable for Video CD.

#### Random **Karaoke DVD VCD2.0 VCD1.1**

- 1 Press RANDOM during playback or in stop mode.  
The unit automatically begins Random Playback and "RANDOM" appears on the display window.
- 2 To return to normal playback, press RANDOM until "RANDOM" disappears on the display window.

#### **T** Tips

By pressing SKIP/SCAN ▶▶ during Random playback, the unit selects another title (track) and resumes Random playback.

#### **N** Note

- This function only works with DVD Karaoke discs and video CD without PBC.
- On a Video CD with PBC, you must set PBC to Off on the setup menu to use the Random function. See page 13.

#### Repeat **DVD VCD2.0 VCD1.1**



##### DVD Video Discs - Repeat Chapter/Title/Off

- 1 To repeat the currently playing chapter, press REPEAT.  
The Repeat Chapter icon appears on the TV screen.
- 2 To repeat the title currently playing, press REPEAT a second time.  
The Repeat Title icon appears on the TV screen.
- 3 To exit Repeat mode, press REPEAT a third time.  
The Repeat Off icon appears on the TV screen.

##### Video CDs - Repeat Track/All/Off

- 1 To repeat the track currently playing, press REPEAT.  
The Repeat Track icon appears on the TV screen.
- 2 To repeat the disc currently playing, press REPEAT a second time.  
The Repeat All icon appears on the TV screen.
- 3 To exit Repeat mode, press REPEAT a third time.  
The Repeat Off icon appears on the TV screen.

#### **N** Note

On a Video CD with PBC, you must set PBC to Off on the setup menu to use the Repeat function. See page 13.

#### Repeat A-B **DVD VCD2.0 VCD1.1**



To repeat a sequence in a title:

- 1 Press A-B at your chosen starting point.  
"A \*" appears briefly on the TV screen.
- 2 Press A-B again at your chosen end point.  
"A B" appears briefly on the TV screen, and the repeat sequence begins ("A↔B" appears the display window).
- 3 To cancel the sequence, press A-B.

#### Time Search **DVD**



The Time Search function allows you to start playing at any chosen time on the disc.

- 1 Press DISPLAY during playback. The on-screen display appears on the screen.  
The Time Search box shows the elapsed playing time of the current disc.
- 2 Within 10 seconds, press ▲/▼ to select the Time Search icon in the on-screen display.  
The ":-:--:" appears in the Time Search box.
- 3 Within 10 seconds, use the number buttons to enter the required start time. Enter hours, minutes, and seconds from left to right in the box.  
If you enter the wrong numbers, press CLEAR to remove the numbers you entered. Then enter the correct numbers.
- 4 Within 10 seconds, press SELECT/ENTER to confirm the start time.  
Playback starts from the selected time on the disc. If you enter an invalid time, playback will continue from the current point.

#### 3D Surround **DVD VCD2.0 VCD1.1**



This unit can produce a 3D Surround effect, which simulates multi-channel audio playback from two conventional stereo speakers, instead of the five or more speakers normally required to listen to multi-channel audio from a home theater system.

- 1 Press SOUND to select "3D SUR" during playback.
- 2 To turn off the 3D Surround effect, press SOUND again to select "NORM".

## Operation with DVD and Video CD

### General Features (continued)

#### Zoom **DVD** **VCD2.0** **VCD1.1**

The Zoom function allows you to enlarge the video image and to move through the enlarged image.

- 1 Press ZOOM during playback or still playback to activate the Zoom function.  
If you press ZOOM repeatedly, the magnification level increases up to six steps.
- 2 Use the ◀▶▲▼ buttons to move through the zoomed picture.
- 3 Press CLEAR to resume normal playback or return to the paused image.

#### Note

- The zoom function may not work for some DVDs.

#### Marker Search **DVD** **VCD2.0** **VCD1.1**



You can start playback from a memorized point. Up to nine points can be memorized.  
To enter a mark, follow these steps.

- 1 During disc playback, press MARKER when playback reaches the spot that you want to memorize.  
The Marker icon will appear on the TV screen briefly.
- 2 Repeat step 1 to enter up to nine Marker points on a disc.

#### To Recall a Marked Scene

- 1 During disc playback, press SEARCH.  
The MARKER SEARCH menu will appear on the screen.
- 2 Within 10 seconds, press ◀▶ to select a Marker number that you want to recall.
- 3 Press SELECT/ENTER.  
Playback will start from the Marked scene.
- 4 To remove the MARKER SEARCH menu, press SEARCH.

#### To clear a Marked Scene

- 1 During disc playback, press SEARCH.  
The MARKER SEARCH menu will appear on the screen.
- 2 Press ◀▶ to select the Marker number that you want to erase.
- 3 Press CLEAR.  
The Marker number will be erased from the list.
- 4 Repeat steps 2 and 3 to erase additional Marker numbers.
- 5 To remove the MARKER SEARCH menu, press SEARCH.

### Special DVD Features **DVD**

#### Checking the contents of DVD Video discs: Menus

DVDs may offer menus that allow you to access special features. To use the disc menu, press MENU. Then, press the appropriate number button to select an option. Or, use the ◀▶▲▼ buttons to highlight your selection, then press SELECT/ENTER.

#### Title Menu **DVD**

- 1 Press TITLE.  
If the current title has a menu, the menu will appear on the screen. Otherwise, the disc menu may appear.
- 2 The menu can list camera angles, spoken language and subtitle options, and chapters for the title.
- 3 To remove the title menu, press TITLE again.

#### Disc Menu **DVD**

- 1 Press MENU.  
The disc menu is displayed.
- 2 To remove the disc menu, press MENU again.

#### Camera Angle **DVD**

If the disc contains scenes recorded at different camera angles, you can change to a different camera angle during playback.

- Press ANGLE repeatedly during playback to select a desired angle.  
The number of the current angle appears on the display.

#### Changing the Audio Language **DVD**

Press AUDIO repeatedly during playback to hear a different audio language or audio track.

#### Changing the Audio Channel **VCD2.0** **VCD1.1**

Press AUDIO repeatedly during playback to hear a different audio channel (STER., LEFT or RIGHT).

#### Subtitles **DVD**

Press SUBTITLE repeatedly during playback to see the different subtitle languages.

#### Note

If  appears, the feature is not available on the disc.

## Operation with Audio CD and MP3/WMA Disc

### Playing an Audio CD and MP3/WMA Disc

**CD** **MP3** **WMA**

The DVD Player can play MP3/WMA formatted recordings on CD-ROM, CD-R or CD-RW discs. Before playing MP3/WMA recordings, read the notes on MP3/WMA Recordings on right.

- 1 Insert a disc and close the tray.**  
**Audio CD;** Audio CD menu appears on the TV screen go to step 3.  
**MP3/WMA disc;** The MP3/WMA-JPEG choice menu appears on the TV screen. Go to step 2



- 2 Press ▲/▼ to select the MP3/WMA then press SELECT/ENTER.**  
The MP3/WMA menu appears on the TV screen. Press RETURN to move to the MP3/WMA-JPEG choice menu.

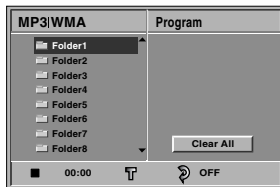

- 3 Press ▲/▼ to select a folder, and SELECT/ENTER.**  
A list of files in the folder appears.
- 4 Press ▲/▼ to select a track then press PLAY or SELECT/ENTER.**  
Playback starts.  
During playback, the current track's elapsed playing time will appear on the display window and menu. Playback will stop at the end of the disc.  
Press TITLE to move to the next page.  
Press MENU to move to the previous page.

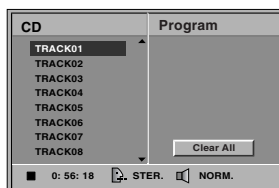

Audio CD menu

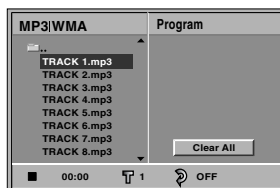

MP3/WMA menu

#### Tip

If you are in a file list and want to return to the Folder list, use the ▲/▼ to highlight and press SELECT/ENTER to return to the previous menu screen.

- 5 To stop playback at any other time, press STOP.**

### Notes on MP3/WMA Recordings

#### About MP3

- An MP3 file is audio data compressed by using the MPEG1 audio layer-3 file-coding scheme. We call files that have the “.mp3” file extension “MP3 files”.
- The player can not read an MP3 file that has a file extension other than “.mp3”.

#### About WMA(Window Media Audio)

- An WMA file is a Microsoft audio compression technology.
- WMA(Windows Media Audio) offers double the audio compression of the MP3 format.

#### MP3/WMA Disc compatibility with this player is limited as follows:

1. Sampling Frequency / only at 44.1 kHz (MP3), 22.05-44.1 kHz (WMA)
2. Bit rate / within 32-320 kbps (MP3), 32-128 kbps (WMA)
3. CD-R physical format should be “ISO 9660”
4. If you record MP3/WMA files using the software which cannot create a FILE SYSTEM, for example “Direct-CD” etc., it is impossible to playback MP3/WMA files. We recommend that you use “Easy-CD Creator”, which creates an ISO9660 file system.
5. A single session disc requires MP3/WMA files in the first track. If there is no MP3/WMA file in the 1st track, it cannot playback MP3/WMA files. If you wish to playback MP3/WMA files, format all the data in the disc or use a new one.
6. File names should be named using 8 letters or less and must incorporate “.mp3” or “.wma” extension e.g. “\*\*\*\*\*.MP3” or “\*\*\*\*\*.WMA”.
7. Do not use special letters such as “/ : \* ? “ < > ” etc.
8. Total number of files on the disc should be less than 650.

This DVD player requires discs/recordings to meet certain technical standards in order to achieve optimal playback quality. Pre-recorded DVDs are automatically set to these standards. There are many different types of recordable disc formats (including CD-R containing MP3 or WMA files). That require certain pre-existing conditions (see above) to insure compatible playback.

**Customers should also note that permission is required in order to download MP3/WMA files and music from the Internet. Our company has no right to grant such permission. Permission should always be sought from the copyright owner.**

## Operation with Audio and MP3/WMA Disc (Continued)

### Pause **CD** **MP3** **WMA**

- 1 Press PAUSE/STEP during playback.
- 2 To return to playback, press PLAY or press PAUSE/STEP again.

### Moving to another Track **CD** **MP3** **WMA**

- Press SKIP/SCAN **⏮** or **⏭** briefly during playback to go to the next track or to return to the beginning of the current track.
- Press SKIP/SCAN **⏮** twice briefly to step back to the previous track.
- In case of audio CD, to go directly to any track, enter the track number using the numbered buttons (0-9) during playback.

### Repeat Track/All/Off **CD** **MP3** **WMA**

- 1 To repeat the track currently playing, press REPEAT. The Repeat icon and "TRACK" appears on the menu screen.
- 2 To repeat all tracks on a disc, press REPEAT a second time. The Repeat icon and "ALL" appears on the menu screen.
- 3 To cancel Repeat mode, press REPEAT a third time. The Repeat icon and "OFF" appears on the menu screen.

### Search **CD** **MP3** **WMA**

- 1 Press and hold SKIP/SCAN **⏮** or **⏭** for about two seconds during playback. The player will now go into SEARCH mode.
- 2 Press and hold SKIP/SCAN **⏮** or **⏭** repeatedly to select the required speed: **⏮X2**, **⏮X4**, **⏮X8** (backward) or **⏭X2**, **⏭X4**, **⏭X8** (forward). Search speed and direction are indicated on the menu screen.
- 3 To exit SEARCH mode, press PLAY.

### Random **CD** **MP3** **WMA**

- 1 Press RANDOM during playback or when playback is stopped. The unit automatically begins Random Playback and RANDOM or "RAND." appears on the display window and menu screen.
- 2 To return to normal playback, press RANDOM repeatedly until RANDOM or "RAND." disappears on the display window and menu screen.

### Repeat A-B **CD**

To repeat a sequence.

- 1 During disc playback, press A-B at your chosen starting point. The Repeat icon and "A \* " appears on the menu screen.
- 2 Press A-B again at your chosen end point. The Repeat icon and "A B" appears on the menu screen, and the sequence begins to play repeatedly.
- 3 To exit the sequence and return to normal play, press A-B again. The Repeat icon and "OFF" appears on the menu screen.

### 3D Surround **CD**

This unit can produce a 3D Surround effect, which simulates multi-channel audio playback from two conventional stereo speakers, instead of the five or more speakers normally required to listen to multi-channel audio from a home theater system.

- 1 Press SOUND to select "3D SUR" during playback.
- 2 To turn off the 3D Surround effect, press SOUND again to select "NORM."

### Changing the Audio Channel **CD**

Press AUDIO repeatedly during playback to hear a different audio channel (STER., LEFT, or RIGHT).

## Operation with JPEG Disc

### Viewing a JPEG disc **JPEG**

This DVD Player can play discs with JPEG files and Kodak picture CD. Before playing JPEG recordings, read the notes on JPEG Recordings on right.

- 1 Insert a disc and close the tray.**  
The MP3/WMA-JPEG choice menu appears on the TV screen.



- 2 Press ▲/▼ to select the JPEG then press SELECT/ENTER.**  
The JPEG menu appears on the TV screen.



- 3 Press ▲/▼ to select a folder, and SELECT/ENTER.**  
A list of files in the folder appears.  
Press RETURN to move to the MP3/WMA-JPEG choice menu.

#### **T** Tip

If you are in a file list and want to return to the Folder list, use the ▲/▼ buttons on the remote to highlight “..” and press SELECT/ENTER to return to the previous menu screen.

- 4 If you want to view a particular file, press ▲/▼ to highlight a file and press SELECT/ENTER or PLAY.**

Viewing the file proceeding starts.  
During viewing a file, press RETURN to move to the previous menu (JPEG menu).  
Press TITLE to move to the next page.  
Press MENU to move to the previous page.



#### **T** Tip

There are three viewing Slide Speed options: Fast, Normal, Slow, and Off. Press ◀▶ to highlight the Slide Speed then press ▲/▼ to select the option you want to use, and press SELECT/ENTER.

- 5 To stop viewing at any other time, press STOP.**  
The JPEG menu appears.

### Moving to another File

Press SKIP/SCAN ◀◀ or ▶▶ once during viewing a picture to advance to the next file or to the previous file.

### Still Picture

- Press PAUSE/STEP during slide show.  
The player will now go into PAUSE mode.
- To return to the slide show, press PLAY or press PAUSE/STEP again.

### To flip the picture

Press ▲/▼ during showing a picture to flip the picture horizontally or a vertically.

### To rotate picture

Press ◀▶ during showing a picture to rotate the picture clockwise or counter clockwise.

## Notes on JPEG Recordings

- Depending upon the size and number of the JPEG files, it could take a long time for the DVD player to read the disc's contents. If you don't see an on-screen display after several minutes, some of the files are too big — reduce the resolution of the JPEG files to less than 2 mega pixels and burn another disc.
- Total number of files and folders on the disc should be less than 650.
- Some disc may be incompatible due to different recording format or condition of disc.
- When you are using software such as “Easy CD Creator” to burn the jpeg files into the CD-R, ensure that all the selected files have the “.jpg” extensions when copying into the CD layout.
- If the files have “.jpe” or “.jpeg” extensions, please rename them as “.jpg” files.
- File names without “.jpg” extension will not be able to be read by this DVD player. Even though the files are shown as JPEG image files in windows explorer.

## Programmed Playback with Audio CD and MP3/WMA Disc

The Program function enables you to store your favorite tracks from any disc in the player memory.

Program can contain 30 tracks.

### 1 Press PROGRAM during playback or in the stop mode to enter the Program Edit mode.

The  mark will appear to the right of the word Program on the right side of the menu screen.

### Note

Press PROGRAM to exit the Program Edit mode; the  mark will disappear.

### 2 Select a track, then press SELECT/ENTER to place the selected track on the Program list.

### 3 Repeat step 2 to place additional tracks on the Program list.

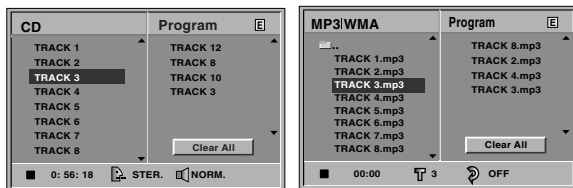

Audio CD menu

MP3/WMA menu

### 4 Press ►.

The programmed track you selected last is highlighted on the program list.

### 5 Press ▲/▼ to select the track you want to start playing.

Press TITLE to move to the next page.  
Press MENU to move to the previous page.

### 6 Press PLAY to start.

Playback begins in the order in which you programmed the tracks and "PROG." appears on the menu screen. Playback stops after all of the tracks on the Program list have played once.

### 7 To resume normal playback from programmed playback, select a track of CD (or MP3/WMA) list and then press SELECT/ENTER.

"PROG." indicator disappears on the menu screen.

## Programmed Playback with Video CD

### Note

On a Video CD with PBC, you must set PBC to Off on the setup menu to use the Program function. See page 13.

### 1 Insert Video CD and close the tray.

### 2 Press PROGRAM while playback is stopped.

The VCD Program menu will appear.

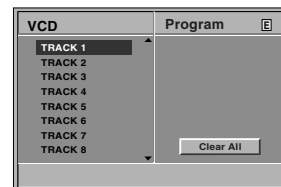

### Note

Press RETURN or PROGRAM to exit the Program menu.

### 3 Follow steps 2-6 of "Programmed Playback with Audio CD and MP3/WMA disc" on left.

### 4 To resume normal playback from programmed playback, press PROGRAM.

"PROG." indicator disappears in the display window.

## Repeat Programmed Tracks

- To repeat the track currently playing, press REPEAT. The Repeat icon and "TRACK" appears on the menu screen.
- To repeat all tracks on the program list, press REPEAT a second time. The Repeat icon and "ALL" appears on the menu screen.
- To cancel Repeat mode, press REPEAT a third time. The Repeat icon and "OFF" appears on the menu screen.

## Erasing a Track from Program List

### 1 Press PROGRAM during playback (Audio CD and MP3/WMA disc only) or in the stop mode to enter the Program Edit mode.

The  mark will appear.

### 2 Press ► to move to the Program list.

### 3 Use ▲/▼ to select the track that you wish to erase from the Program list.

### 4 Press CLEAR.

The track will be erased from the Program list.

## Erasing the Complete Program List

### 1 Follow steps 1-2 of "Erasing a Track from Program List" as above.

### 2 Use ▲/▼ to select "Clear All", then press SELECT/ENTER.

The complete Program for the disc will be erased.

The programs are also cleared when the disc is removed.

## Additional Information

### Last Condition Memory

**DVD** **CD** **VCD1.1**

This player memorizes the user settings for the last disc that you have viewed. Settings remain in memory even if you remove the disc from the player or switch off the player. If you load a disc that has its settings memorized, the latest stop position is automatically recalled.

#### Notes

- Settings are stored in memory for use any time.
- This player does not memorize settings of a disc if you switch off the player before commencing to play it.

### Screen Saver

The screen saver picture appears when you leave the DVD Player in stop mode for about five minutes. After the Screen Saver has been engaged for about five minutes, the DVD Player will automatically turn itself off.

### System Select

You must select the appropriate system mode for your TV system. If NO DISC appears in the display window, press and hold PAUSE on the front panel for more than 5 seconds to be able to select a system (PAL, NTSC, or AUTO).

- When the selected system does not coincide with the system of your TV, normal color picture may not be displayed.

**AUTO:** Select when DVD player is connected with Multi system TV.

**NTSC:** Select when DVD player is connected with NTSC-TV.

**PAL:** Select when DVD player is connected with PAL-TV.

### Controlling the TV

Your remote control is capable of operating your DVD player as well as limited functions of LG TV. Follow the instructions below to operate for your LG TV.

**1** Before using the remote control, press the **DVD** or **TV** button to select the device to be operated. To switch the remote control mode (to operate a different device), be sure to press the **DVD** or **TV** button first.

**2** The **POWER**, **PR./CH.(▼/▲)**, **VOL (◀▶)**, **MUTE** and **TV AV** buttons on remote control are used to operate the LG TV.

#### Setting Remote Control Codes for LG TV

- This remote control supports two remote control codes for LG TV: Code 1 and Code 2.
- When the unit is shipped from the factory, the remote control is set to Code 1.
- To set the remote control to Code 2, hold down both the TV button and the number “2” button on the remote control. (If the batteries in the remote control are replaced while the remote control is set to Code 2, the setting will revert to Code 1.)
- To set the remote control back to Code 1, hold down both the TV button and the number “1” button on the remote control.

#### Note

If the remote control does not operate your particular TV, try the other code or use the remote control originally supplied with the LG TV. Due to the variety of codes used by manufacturers, OUR COMPANY cannot guarantee that the remote control will operate every model of LG TV.

## Troubleshooting

Check the following guide for the possible cause of a problem before contacting service.

Symptom	Cause	Correction
No power.	<ul style="list-style-type: none"> <li>The power cord is disconnected.</li> </ul>	<ul style="list-style-type: none"> <li>Plug the power cord into the wall outlet securely.</li> </ul>
The power is on, but the DVD player does not work.	<ul style="list-style-type: none"> <li>No disc is inserted.</li> </ul>	<ul style="list-style-type: none"> <li>Insert a disc. (Check that the DVD or, audio CD indicator in the display window is lit.)</li> </ul>
No picture.	<ul style="list-style-type: none"> <li>The TV is not set to receive DVD signal output.</li> </ul>	<ul style="list-style-type: none"> <li>Select the appropriate video input mode on the TV so the picture from the DVD player appears on the TV screen.</li> </ul>
	<ul style="list-style-type: none"> <li>The video cable is not connected securely.</li> </ul>	<ul style="list-style-type: none"> <li>Connect the video cable securely.</li> </ul>
	<ul style="list-style-type: none"> <li>The connected TV power is turned off.</li> </ul>	<ul style="list-style-type: none"> <li>Turn on the TV.</li> </ul>
No sound.	<ul style="list-style-type: none"> <li>The equipment connected with the audio cable is not set to receive DVD signal output.</li> </ul>	<ul style="list-style-type: none"> <li>Select the correct input mode of the audio receiver so you can listen to the sound from the DVD player.</li> </ul>
	<ul style="list-style-type: none"> <li>The audio cables are not connected securely.</li> </ul>	<ul style="list-style-type: none"> <li>Connect the audio cable securely.</li> </ul>
	<ul style="list-style-type: none"> <li>The power of the equipment connected with the audio cable is turned off.</li> </ul>	<ul style="list-style-type: none"> <li>Turn on the equipment connected with the audio cable.</li> </ul>
	<ul style="list-style-type: none"> <li>The Digital Audio Output is set to the wrong position.</li> </ul>	<ul style="list-style-type: none"> <li>Set the Digital Audio Output to the correct position, then turn on the DVD player again by pressing POWER.</li> </ul>
The playback picture is poor.	<ul style="list-style-type: none"> <li>The disc is dirty.</li> </ul>	<ul style="list-style-type: none"> <li>Clean the disc.</li> </ul>
The DVD player does not start playback.	<ul style="list-style-type: none"> <li>No disc is inserted.</li> </ul>	<ul style="list-style-type: none"> <li>Insert a disc. (Check that the DVD, or audio CD indicator in the DVD display is lit.)</li> </ul>
	<ul style="list-style-type: none"> <li>An unplayable disc is inserted.</li> </ul>	<ul style="list-style-type: none"> <li>Insert a playable disc. (Check the disc type, color system, and Regional code.)</li> </ul>
	<ul style="list-style-type: none"> <li>The disc is placed upside down.</li> </ul>	<ul style="list-style-type: none"> <li>Place the disc with the playback side down.</li> </ul>
	<ul style="list-style-type: none"> <li>The disc is not placed within the guide.</li> </ul>	<ul style="list-style-type: none"> <li>Place the disc on the disc tray correctly inside the guide.</li> </ul>
	<ul style="list-style-type: none"> <li>The disc is dirty.</li> </ul>	<ul style="list-style-type: none"> <li>Clean the disc.</li> </ul>
	<ul style="list-style-type: none"> <li>The Rating level is set.</li> </ul>	<ul style="list-style-type: none"> <li>Cancel the Rating function or change the rating level.</li> </ul>
The remote control does not work properly.	<ul style="list-style-type: none"> <li>The remote control is not pointed at the remote sensor of the DVD player.</li> </ul>	<ul style="list-style-type: none"> <li>Point the remote control at the remote sensor of the DVD player.</li> </ul>
	<ul style="list-style-type: none"> <li>The remote control is too far from the DVD player.</li> </ul>	<ul style="list-style-type: none"> <li>Operate the remote control within 23 ft (7 m).</li> </ul>
	<ul style="list-style-type: none"> <li>There is an obstacle in the path of the remote control and the DVD player.</li> </ul>	<ul style="list-style-type: none"> <li>Remove the obstacle.</li> </ul>
	<ul style="list-style-type: none"> <li>The batteries in the remote control are exhausted.</li> </ul>	<ul style="list-style-type: none"> <li>Replace the batteries with new ones.</li> </ul>

## Language Code List

Enter the appropriate code number for the initial settings “Disc Audio”, “Disc Subtitle” and/or “Disc Menu” (See page 12).

Code	Language	Code	Language	Code	Language	Code	Language
6566	Abkhazian	7074	Fiji	7678	Lingala	8373	Singhalese
6565	Afar	7073	Finnish	7684	Lithuanian	8375	Slovak
6570	Afrikaans	7082	French	7775	Macedonian	8376	Slovenian
8381	Albanian	7089	Frisian	7771	Malagasy	8379	Somali
6577	Ameharic	7176	Galician	7783	Malay	6983	Spanish
6582	Arabic	7565	Georgian	7776	Malayalam	8385	Sudanese
7289	Armenian	6869	German	7784	Maltese	8387	Swahili
6583	Assamese	6976	Greek	7773	Maori	8386	Swedish
6588	Aymara	7576	Greenlandic	7782	Marathi	8476	Tagalog
6590	Azerbaijani	7178	Guarani	7779	Moldavian	8471	Tajik
6665	Bashkir	7185	Gujarati	7778	Mongolian	8465	Tamil
6985	Basque	7265	Hausa	7865	Nauru	8484	Tatar
6678	Bengali; Bangla	7387	Hebrew	7869	Nepali	8469	Telugu
6890	Bhutani	7273	Hindi	7879	Norwegian	8472	Thai
6672	Bihari	7285	Hungarian	7982	Oriya	6679	Tibetan
6682	Breton	7383	Icelandic	8065	Panjabi	8473	Tigrinya
6671	Bulgarian	7378	Indonesian	8083	Pashto, Pushto	8479	Tonga
7789	Burmese	7365	Interlingua	7065	Persian	8482	Turkish
6669	Byelorussian	7165	Irish	8076	Polish	8475	Turkmen
7577	Cambodian	7384	Italian	8084	Portuguese	8487	Twi
6765	Catalan	7465	Japanese	8185	Quechua	8575	Ukrainian
9072	Chinese	7487	Javanese	8277	Rhaeto-Romance	8582	Urdu
6779	Corsican	7578	Kannada	8279	Rumanian	8590	Uzbek
7282	Croatian	7583	Kashmiri	8285	Russian	8673	Vietnamese
6783	Czech	7575	Kazakh	8377	Samoan	8679	Volapük
6865	Danish	7589	Kirghiz	8365	Sanskrit	6789	Welsh
7876	Dutch	7579	Korean	7168	Scots Gaelic	8779	Wolof
6978	English	7585	Kurdish	8382	Serbian	8872	Xhosa
6979	Esperanto	7679	Laothian	8372	Serbo-Croatian	7473	Yiddish
6984	Estonian	7665	Latin	8378	Shona	8979	Yoruba
7079	Faroese	7686	Latvian, Lettish	8368	Sindhi	9085	Zulu

## Country Code List

Enter the appropriate code number for the initial setting "Country Code" (See page 14).

Code	Country	Code	Country	Code	Country	Code	Country
AD	Andorra	ER	Eritrea	LC	Saint Lucia	SC	Seychelles
AE	United Arab Emirates	ES	Spain	LI	Liechtenstein	SD	Sudan
AF	Afghanistan	ET	Ethiopia	LK	Sri Lanka	SE	Sweden
AG	Antigua and Barbuda	FI	Finland	LR	Liberia	SG	Singapore
AI	Anguilla	FJ	Fiji	LS	Lesotho	SH	Saint Helena
AL	Albania	FK	Falkland Islands	LT	Lithuania	SI	Slovenia
AM	Armenia	FM	Micronesia	LU	Luxembourg	SJ	Svalbard and Jan Mayen Islands
AN	Netherlands Antilles	FO	Faroe Islands	LV	Latvia	SK	Slovak Republic
AO	Angola	FR	France	LY	Libya	SL	Sierra Leone
AQ	Antarctica	FX	France (European Territory)	MA	Morocco	SM	San Marino
AR	Argentina	GA	Gabon	MC	Monaco	SN	Senegal
AS	American Samoa	GB	Great Britain	MD	Moldavia	SO	Somalia
AT	Austria	GD	Grenada	MG	Madagascar	SR	Suriname
AU	Australia	GE	Georgia	MH	Marshall Islands	ST	Saint Tome and Principe
AW	Aruba	GF	French Guyana	MK	Macedonia	SU	Former USSR
AZ	Azerbaijan	GH	Ghana	ML	Mali	SV	El Salvador
BA	Bosnia-Herzegovina	GI	Gibraltar	MM	Myanmar	SY	Syria
BB	Barbados	GL	Greenland	MN	Mongolia	SZ	Swaziland
BD	Bangladesh	GM	Gambia	MO	Macau	TC	Turks and Caicos Islands
BE	Belgium	GN	Guinea	MP	Northern Mariana Islands	TD	Chad
BF	Burkina Faso	GP	Guadeloupe (French)	MQ	Martinique (French)	TF	French Southern Territories
BG	Bulgaria	GQ	Equatorial Guinea	MR	Mauritania	TG	Togo
BH	Bahrain	GR	Greece	MS	Montserrat	TH	Thailand
BI	Burundi	GS	S. Georgia & S. Sandwich Isls.	MT	Malta	TJ	Tadjikistan
BJ	Benin	GT	Guatemala	MU	Mauritius	TK	Tokelau
BM	Bermuda	GU	Guam (USA)	MV	Maldives	TM	Turkmenistan
BN	Brunei Darussalam	GW	Guinea Bissau	MX	Mexico	TN	Tunisia
BO	Bolivia	GY	Guyana	MY	Malaysia	TO	Tonga
BR	Brazil	HK	Hong Kong	MZ	Mozambique	TP	East Timor
BS	Bahamas	HM	Heard and McDonald Islands	NA	Namibia	TR	Turkey
BT	Bhutan	HN	Honduras	NC	New Caledonia (French)	TT	Trinidad and Tobago
BV	Bouvet Island	HR	Croatia	NE	Niger	TV	Tuvalu
BW	Botswana	HT	Haiti	NF	Norfolk Island	TW	Taiwan
BY	Belarus	HU	Hungary	NG	Nigeria	TZ	Tanzania
BZ	Belize	ID	Indonesia	NI	Nicaragua	UA	Ukraine
CA	Canada	IE	Ireland	NL	Netherlands	UG	Uganda
CC	Cocos (Keeling) Islands	IL	Israel	NO	Norway	UK	United Kingdom
CF	Central African Republic	IN	India	NP	Nepal	UM	USA Minor Outlying Islands
CG	Congo	IO	British Indian Ocean Territory	NR	Nauru	US	United States
CH	Switzerland	IQ	Iraq	NU	Niue	UY	Uruguay
CI	Ivory Coast	IR	Iran	NZ	New Zealand	UZ	Uzbekistan
CK	Cook Islands	IS	Iceland	OM	Oman	VA	Vatican City State
CL	Chile	IT	Italy	PA	Panama	VC	Saint Vincent & Grenadines
CM	Cameroon	JM	Jamaica	PE	Peru	VE	Venezuela
CN	China	JO	Jordan	PF	Polynesia (French)	VG	Virgin Islands (British)
CO	Colombia	JP	Japan	PG	Papua New Guinea	VI	Virgin Islands (USA)
CR	Costa Rica	KE	Kenya	PH	Philippines	VN	Vietnam
CS	Former Czechoslovakia	KG	Kyrgyzstan	PK	Pakistan	VU	Vanuatu
CU	Cuba	KH	Cambodia	PL	Poland	WF	Wallis and Futuna Islands
CV	Cape Verde	KI	Kiribati	PM	Saint Pierre and Miquelon	WS	Samoa
CX	Christmas Island	KM	Comoros	PN	Pitcairn Island	YE	Yemen
CY	Cyprus	KN	Saint Kitts & Nevis Anguilla	PR	Puerto Rico	YT	Mayotte
CZ	Czech Republic	KP	North Korea	PT	Portugal	YU	Yugoslavia
DE	Germany	KR	South Korea	PW	Palau	ZA	South Africa
DJ	Djibouti	KW	Kuwait	PY	Paraguay	ZM	Zambia
DK	Denmark	KY	Cayman Islands	QA	Qatar	ZR	Zaire
DM	Dominica	KZ	Kazakhstan	RE	Reunion (French)	ZW	Zimbabwe
DO	Dominican Republic	LA	Laos	RO	Romania		
DZ	Algeria	LB	Lebanon	RU	Russian Federation		
EC	Ecuador			RW	Rwanda		
EE	Estonia			SA	Saudi Arabia		
EG	Egypt			SB	Solomon Islands		
EH	Western Sahara						

## Specifications

### General

Power requirements	AC 110-240V , 50/60 Hz
Power consumption	14W
Dimensions (approx.)	360 X 48 X 241 mm (w x h x d)
Mass (approx.)	2.1 kg
Operating temperature	5°C to 35°C (41°F to 95°F)
Operating humidity	5 % to 90 %

### System

Laser	Semiconductor laser, wavelength 650 nm
Signal system	PAL/NTSC
Frequency response	DVD (PCM 96 kHz): 8 Hz to 44 kHz DVD (PCM 48 kHz): 8 Hz to 22 kHz CD: 8 Hz to 20 kHz
Signal-to-noise ratio	More than 100dB (ANALOG OUT connectors only)
Harmonic distortion	Less than 0.008%
Dynamic range	More than 100 dB (DVD) More than 95 dB (CD)

### Outputs

VIDEO OUT	1 Vp-p 75 Ω, sync negative, RCA jack x 1 / SCART (TO TV)
S-VIDEO OUT	(Y) 1.0 V (p-p), 75 Ω, negative sync, Mini DIN 4-pin x 1 (C) 0.3 V (p-p) 75 Ω
Audio output (digital audio)	0.5 V (p-p), 75 Ω, RCA jack x 1
Audio output (optical audio)	5 V (p-p), 75 Ω, Optical connector x 1
Audio output (analog audio)	2.0 Vrms (1 KHz, 0 dB), 600 Ω, RCA jack (L, R) x 1 / SCART (TO TV)

### Accessory

Video cable	.1
Audio cable	.1
Remote control	.1
Batteries	.2

- Design and specifications are subject to change without notice.

Manufactured under license from Dolby Laboratories. Dolby and the double-D symbol are trademarks of Dolby Laboratories. Confidential unpublished works. Copyright 1992-1997 Dolby Laboratories. All rights reserved.

DTS and DTS Digital Out are trademarks of Digital Theater Systems, Inc.

P/NO : 3834RS0055M