



ENGLISH

РУССКИЙ

УКРАЇНСЬКА

ҚАЗАҚ

OWNER'S MANUAL

SXS

REFRIGERATOR

Please read this guide thoroughly before operating and keep it handy for reference at all times.

Содержание

Введение	Общие указания	31
	Требования безопасности	31
	Требования безопасности	32
	Основные части холодильника	38
Установка	Где поставить	39
	Снятие дверцы	40
	Установка дверей холодильного и морозильного отделения	41
	Когда дверца морозильной камеры расположена ниже двери холодильника	41
	Когда дверца холодильника ниже ,чем дверца морозильной камеры.	41
Порядок работы	Подготовка к работе	42
	Выбор температуры и режимов работы	42
	Встроенный бар (есть не во всех моделях)	45
	Полочка для вин (есть не во всех моделях)	46
	Приготовление льда	46
	Полки (есть не во всех моделях)	47
	Плотитель запахов (есть не во всех моделях)	47
	Емкость для яиц	48
	Контроль влажности в отделении для овощей	48
	Переоборудование в отделение для овощей или мяса	48
Рекомендации по хранению продуктов	Размещение продуктов	49
	Хранение продуктов	50
Уход и обслуживание	Разборка холодильника	51
	Общие сведения	52
	Уборка и чистка	52
	Возможные неисправности и методы их устранения	53

Общие указания

Модель и серийные номера холодильника указаны на внутренней стороне холодильного отделения. Серийные номера для каждого холодильника индивидуальны и не повторяются на других изделиях. Заполните приведенную ниже таблицу и храните эту инструкцию как свидетельство о покупке. Прикрепите к ней чек.

Дата покупки : _____
 Торговая фирма : _____
 Адрес фирмы : _____
 Телефон фирмы : _____
 Модель : _____
 Серийный номер : _____

Требования безопасности

Перед началом использования холодильника необходимо его установить и подключить в соответствии с данной инструкцией.

При перемещении холодильника следите за тем, чтобы не пережать или каким-либо иным образом не повредить шнур питания.

После включения холодильника не касайтесь руками, в особенности влажными или мокрыми, холодных поверхностей морозильной камеры, поскольку кожа может к ним примерзнуть.

Отключайте холодильник от сети при его уборке, чистке и других операциях. Не прикасайтесь к нему мокрыми руками, поскольку это может привести к поражению электричеством.

Не помещайте в морозильную камеру стеклянную посуду, так как она может лопнуть из-за расширения ее содержимого при замораживании.

Не допускайте попадания рук в автоматическое отделение для льда, это может привести к их травме.

Не разрешайте никому сидеть, стоять или повисать на дверце встроенного бара. Это может привести к поломке и даже к опрокидыванию холодильника, а также к серьезным травмам.

По возможности используйте для питания холодильника отдельную розетку, иначе может произойти перегрузка сети и перебои в подаче электроэнергии.

Холодильник с морозильной камерой следует установить таким образом чтобы сетевую вилку можно было легко вынуть в случае непредвиденных обстоятельств.

В случае повреждения сетевого шнура его замену должен производить производитель, представитель торговой организации или иное уполномоченное на это лицо. Это сделает замену шнура безопасной.

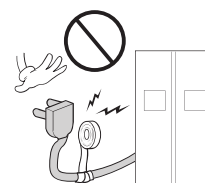

**Не используйте
удлинитель
Доступ к
сетевой вилке**

**Замена
 сетевого шнура**

⚠ Требования безопасности

ОСНОВНЫЕ ПРАВИЛА ТЕХНИКИ БЕЗОПАСНОСТИ

В настоящем руководстве содержатся важные сведения по технике безопасности. Всегда читайте и соблюдайте все указания по технике безопасности.



Это символ, предупреждающий об опасности. Он привлекает ваше внимание к сообщениям об опасности и предупреждает об источниках опасности, которые могут привести к смерти или травмировать вас или других лиц, либо стать причиной поломки изделия. Все предупреждения об опасности сопровождаются символом, предупреждающим об опасности и словом ОПАСНОСТЬ, ПРЕДУПРЕЖДЕНИЕ или ВНИМАНИЕ. Эти слова означают:



ОПАСНОСТЬ Несоблюдение инструкций может привести к смерти или серьезно травме.



ПРЕДУПРЕЖДЕНИЕ Несоблюдение инструкций может привести к смерти или серьезно травме.



ВНИМАНИЕ Указывает на угрозу опасной ситуации, которая, в случае наступления, может привести к незначительной травме или травме средней тяжести, либо к лишь к поломке изделия.

Все сообщения об опасности определяют источник опасности, сообщают вам о том, как можно снизить риск получить травму, а также от том, что может произойти при несоблюдении инструкций.



ПРЕДУПРЕЖДЕНИЕ

Чтобы снизить риск пожара, поражения электрическим током или травмы лиц при пользовании прибором, следует соблюдать основные правила техники безопасности, включая следующее. Перед использованием устройством, прочтите все инструкции.

1. При подключении к источнику питания

Следует использовать только отдельную розетку.

- Подключение нескольких приборов к одной розетки может привести к возгоранию.
- Прерыватель утечки тока может повредить продукты, а раздаточное устройство может протечь.

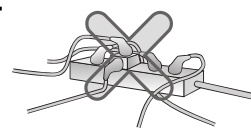

Не допускайте, чтобы вилка сетевого шнура была направлена вверх или была прижата к задней стенке холодильника.

Это может привести к попаданию воды на вилку либо вилка может быть повреждена, что в свою очередь может стать причиной пожара или поражения электрическим током.

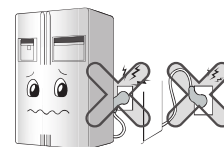

Не допускайте перегибания сетевого шнура и пережимания тяжелым предметом – это может привести к повреждению шнура.

Поврежденный сетевой шнур может стать причиной пожара или поражения электрическим током.

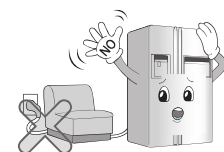

Не удлиняйте и не изменяйте длину вилки сетевого шнура.

Это может привести к поражению электрическим током или возгоранию в результате повреждения сетевого шнура или других приборов.

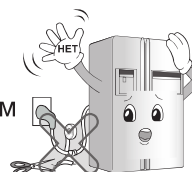

При чистке, обслуживании или замене внутренней лампы холодильника извлеките вилку из розетки.

- В противном случае это может привести к поражению электрическим током или травме.
- При замене внутренней лампы холодильника, проверьте, чтобы резиновое кольцо, установленное в разъем для предотвращения возникновения искры оставалось на месте.



Не извлекайте сетевой шнур и не прикасайтесь к вилке мокрыми руками.

- Это может привести к поражению электрическим током или травме.

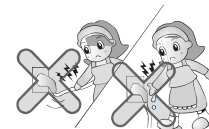

Удалите воду или пыль из вилки и вставьте на место, при этом концы штырей должны быть плотно подключены.

Пыль, вода или неустойчивое соединение может привести к возгоранию или поражению электрическим током.

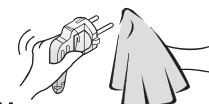

Проверьте наличие заземления.

Неправильное заземление может привести к пробую и поражению электрическим током.

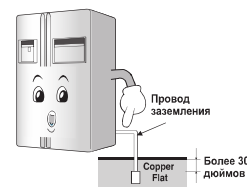

Когда сетевой шнур или вилка повреждены, либо отверстия розетки ослабли, не пользуйтесь ими.

Это может привести к поражению электрическим током, короткому замыканию и возгоранию.

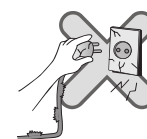

2. При пользовании холодильником

Не ставьте тяжелые или опасные предметы (емкость с жидкостью) на холодильник.

Предмет может упасть и привести к травме, возгоранию или поражению электрическим током при открытии или закрытии двери.



Не устанавливайте холодильник во влажном месте, либо в месте куда может попасть вода или дождь.

Повреждение изоляции электродеталей может привести к утечке электрического тока.

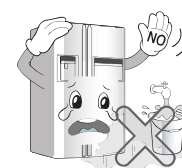

2. При пользовании холодильником

Не держитесь за дверь, полки, расположенные в двери, «домашний бар» морозильной камеры или холодильного отсека.

Это может привести к падению холодильника или повредить руки. В особенности не позволяйте делать это детям.

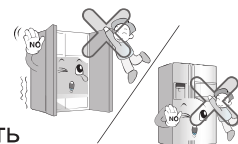

Не пользуйтесь и не держите рядом с холодильником горючие материалы: эфир, бензин, спирт, лекарства, сжиженный газ, спрей или косметику.

Это может привести к взрыву или пожару.

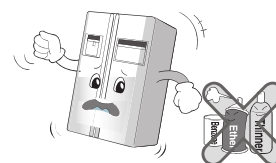

Не ставьте зажженную свечу в холодильник в целях освежения воздуха.

Это может привести к взрыву или возгоранию.

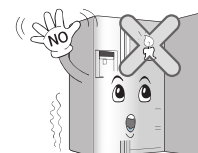

Не помещайте руки в ведро со льдом или в устройство для раздачи льда.

Обращение со льдом может привести к травме.



Не держите медикаменты или материалы для исследований в холодильнике.

При хранении материала, требующего жесткого температурного режима, материал может быть поврежден или может произойти неожиданная реакция и привести к риску.



Не пользуйтесь горючим спреем рядом с холодильником.

Это может привести к пожару.

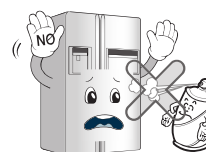

Избегайте нагревательных приборов.

Это может привести к пожару.



Не ставьте вазы с цветами, чашки, косметику, медикаменты или какие-либо емкости с водой на холодильник.

В результате падения эти предметы могут привести к пожару, поражению электрическим током или травме.



Если холодильник попал в воду, пользуйтесь им только после проверки.

В противном случае это может привести к поражению электрическим током или пожару.

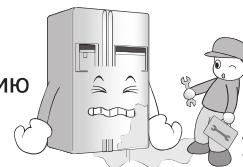

При утечке газа не прикасайтесь к холодильнику или источнику выхода и немедленно проветрите помещение.

- Вспышка от искры может привести к пожару или ожогам.

- Поскольку в этом холодильнике в качестве безопасного для окружающей среды хладагента используется природный газ (изобутан R600a), то даже его незначительное количество (80~90 г) является горючим. Если газ вытек в результате серьезного повреждения полученного при транспортировке, установке или эксплуатации холодильника, любая искра может привести к пожару или возгоранию.

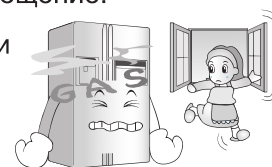

Не распыляйте воду внутри или снаружи холодильника и не чистите холодильник бензином или растворителем.

Повреждение изоляции электродеталей может привести к утечке электрического тока.

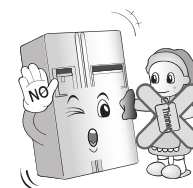

Если вы почувствуете странный запах или увидите, что из холодильника идет дым немедленно выньте вилку из розетки и обратитесь в центр по техническому обслуживанию.

Это может стать причиной пожара.



Не позволяйте кому-либо, кроме квалифицированного специалиста, проводить разборку, ремонт или замену холодильника.

Это может привести к травме, поражению электрическим током или пожару.

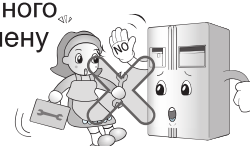

Используйте холодильник только в бытовых целях (не храните в нем медикаменты, материалы для опытов, не используйте холодильник на корабле и т.д.).

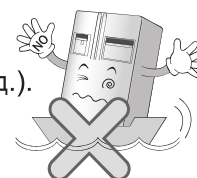

2. При пользовании холодильником

При утилизации холодильника, снимите с двери упаковочные материалы.

В противном случае можно случайно запереть в холодильнике детей.



Устанавливайте холодильник на твердом и ровном полу.

Установка холодильника на неровной поверхности может привести к смертельному исходу в результате падения холодильника при открытии или закрытии двери.

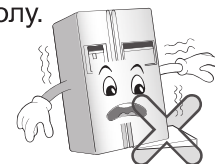

Не подставляйте руки или металлический стержень в выходное отверстие воздуха, корпус или днище холодильника, жаропрочную решетку (выходное отверстие) на задней стенке.

Это может привести к поражению электрическим током или травме.

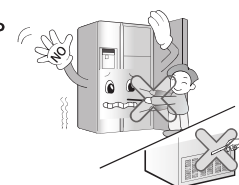

Если вы хотите утилизировать холодильник, обратитесь в специализированную службу.

Если вы хотите утилизировать крупногабаритный бытовой мусор, например бытовые электроприборы и мебель, вам лучше обратиться в местную специализированную службу.



ВНИМАНИЕ

Несоблюдение данного указания может привести к травме, повреждению дома или мебели. Пожалуйста, будьте осторожны.

Не прикасайтесь к продуктам или контейнерам, находящимся в морозильной камере, мокрыми руками.

Это может привести к обморожению.

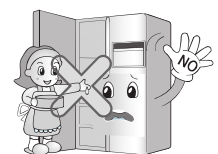

Не помещайте лед в тонкую хрустальную или керамическую посуду.

Это может привести к раскалыванию посуды и стать причиной травмы.



При отключении электричества удалите лед из ведерка для льда (только для моделей с раздаточным устройством).

Продолжительные перебои с подачей электроэнергии могут привести к таянию льда и повредить пол.

Если ожидается отключение электроэнергии на продолжительное время, извлеките лед из ведерка для льда.



Заливайте в автоматическое устройство для приготовления льда только питьевую воду (только для моделей с раздаточным устройством).

В противном случае это может привести к риску.



При повторном включении вилки в розетку подождите 5 минут или более.

В противном случае может произойти отказ в работе морозильной камеры.

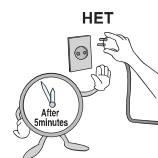

Не ставьте бутылки в морозильную камеру.

При замерзании содержимого может произойти раскалывание бутылки и стать причиной травмы.



Извлекайте вилку из розетки держась за вилку, а не за конец шнура.

Это может привести к поражению электрическим током или короткому замыканию и пожару.



Не устанавливайте холодильник во влажном месте, либо в месте куда может попасть вода или дождь.

Повреждение изоляции электродеталей может привести к утечке электрического тока.

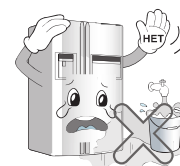

Не вставляйте руки в днище холодильника.

Железная плита днища может привести к травме.



Перемещайте холодильник за ручку, расположенную у днища спереди и сзади сверху.

В противном случае руки могут соскользнуть, что станет причиной травмы.

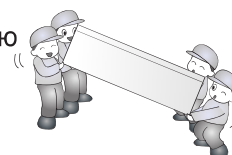

Открытие или закрытие двери холодильника может травмировать лиц, стоящих рядом, пожалуйста, будьте осторожны.

При открытии или закрытии двери может произойти захват руки или ноги, либо угол может причинить травму ребенку.

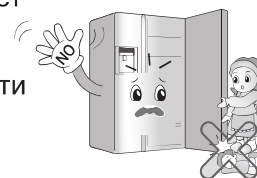

Не помещайте в холодильник живых животных.

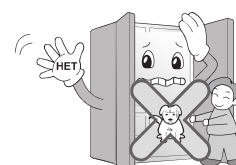

⚠️ ВНИМАНИЕ

Данный бытовой прибор не предназначен для использования людьми (включая детей) с ограниченными физическими, сенсорными или умственными способностями, или недостатком опыта и знаний, без надзора или руководства по использованию прибора со стороны лица, ответственного за их безопасность.

Необходимо следить, чтобы дети не играли с устройством.

Предупреждение об опасности попадания детей в холодильник

Не храните

Заземление

⚠️ ОПАСНОСТЬ: возможно попадание детей в холодильник.

Перед тем, как выбрасывать старый холодильник, снимите дверцы, а полки оставьте на месте, чтобы детям было труднее залезть внутрь.

Не храните и не используйте в непосредственной близости от холодильника бензин и другие легковоспламеняющиеся вещества.

В случае короткого замыкания заземление уменьшает риск поражения электрическим током, так как он уходит в землю по дополнительному проводу. Во избежание поражения электричеством холодильник должен быть правильно заземлен.

Неправильное использование шнура заземления может привести к поражению электричеством. В случае неясности инструкций по заземлению или сомнений в правильности его выполнения обратитесь к квалифицированному электрику или сотруднику сервиса.

Основные части холодильника

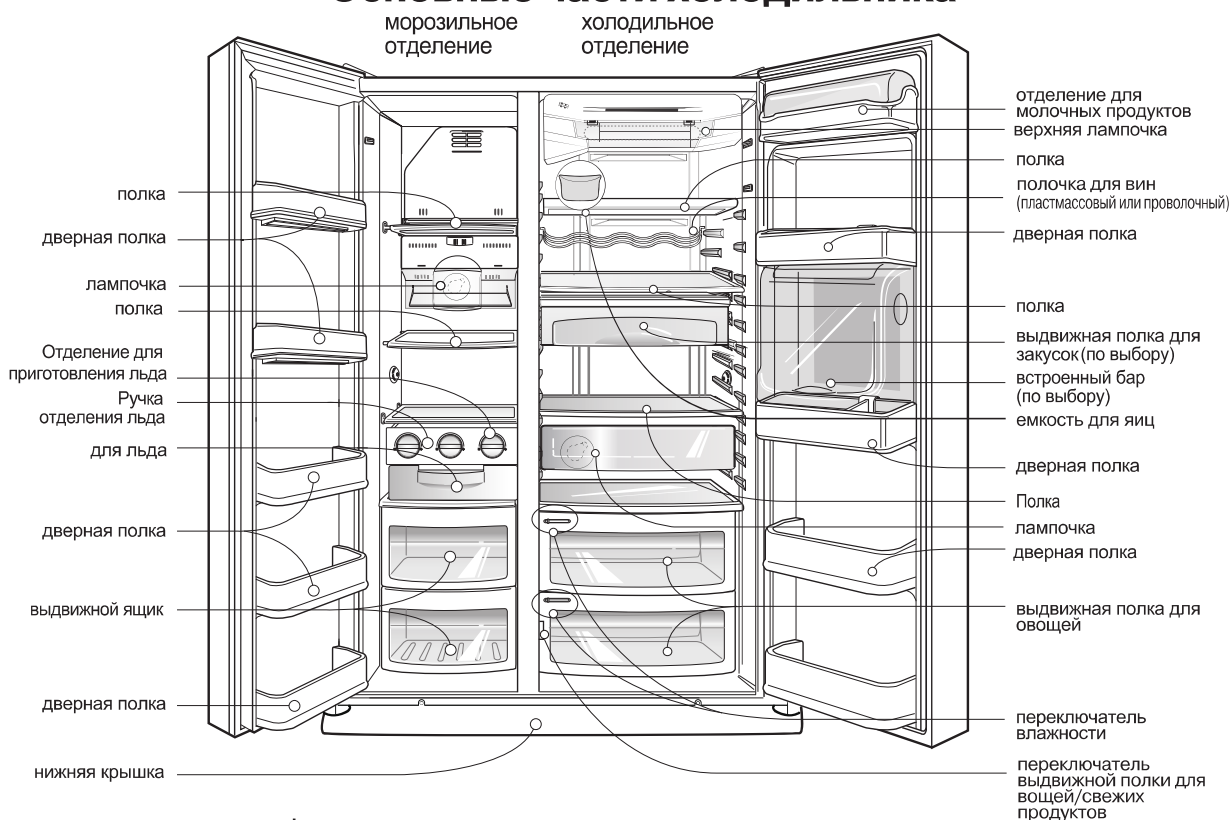

ПРИМЕЧАНИЕ

- Если в Вашем холодильнике отсутствуют некоторые приведенные на рисунке части, возможно, они не входят в комплект поставки данной модели и используются только в других моделях (например, встроенный бар есть не во всех моделях).

**Правильно
выберите место**

Где поставить

1. Установите прибор так, чтобы им было удобно пользоваться.
2. Не помещайте его рядом с источниками тепла, под прямыми лучами солнца или у воды.
3. Над холодильником, а так же с задней, и боковых его сторон должно быть свободное пространство не менее 5 см. для циркуляции воздуха.
4. Во избежание вибрации необходимо выровнять прибор.
5. Не устанавливайте прибор при температуре ниже 5 °С . Это может ухудшить его производительность.



**Утилизация
бытового
прибора**

Данный бытовой прибор содержит жидкость (хладагент, смазка) и изготовлен из деталей и материалов, которые пригодны для повторного использования и/или переработки.

Все ценные материалы необходимо отправлять в центр сбора утильсырья. Они будут повторно использоваться после переработки (утилизации). По вопросам вывоза обращайтесь в местные органы.

! ПРЕДУПРЕЖДЕНИЕ**Снятие дверцы****Опасность поражения электрическим током**

Перед установкой холодильника отключите его от сети.

Невыполнение этого правила может привести к серьезным увечьям или смерти.

Если холодильник не проходит в дверь квартиры, снимите дверцы холодильника и внесите его боком.

Снимите нижнюю крышку, приподняв ее.

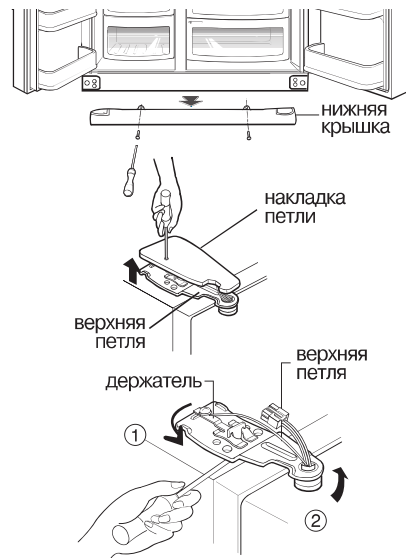

Снимите нижнюю крышку

Снимите дверцу морозильного отделения

1) Ослабьте винты крышки и выньте ее.

2) Снимите держатель, поворачивая его по часовой стрелке (1), а затем поднимите верхнюю петлю (2).

! ВНИМАНИЕ

• При снятии дверцы следите, чтобы она не упала.

3) Снимите дверцу морозильного отделения, приподняв ее вверх.

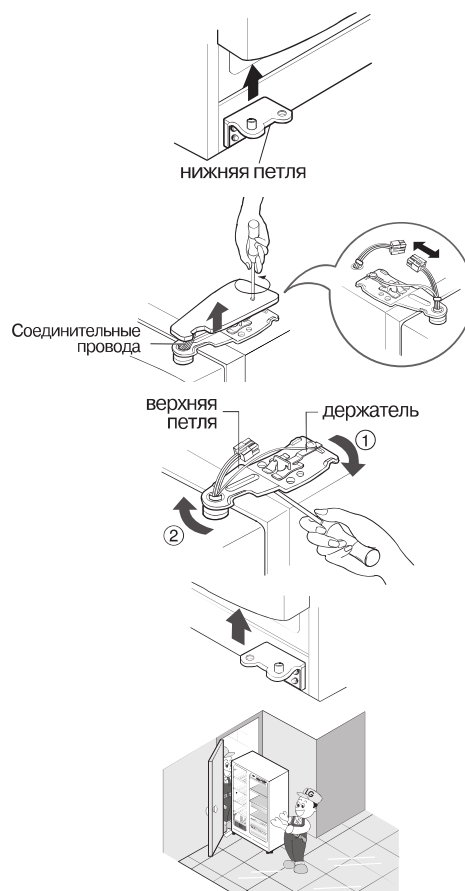

Снимите дверцу холодильника

1) Ослабив винты накладки дверной петли, снимите ее, а затем отсоедините все провода (при их наличии), кроме заземления.

2) Снимите держатель, поворачивая его по часовой стрелке (1), а затем поднимите верхнюю петлю (2).

3) Приподняв дверцу холодильного отделения, снимите ее.

Внесите холодильник

Внесите холодильник в дверь боком, как показано на рисунке справа.

Установка дверей холодильного и морозильного отделения

После вноса холодильника навесьте его дверцы в порядке, обратном снятию.

Когда дверца морозильной камеры расположена ниже двери холодильника

Вставьте прозрачный лист, поставляемый с изделием, когда дверца морозильной камеры расположена ниже двери холодильника.

- Снимите дверцу наименьшей высоты, вывернув (+) крестообразной отверткой винт нижней петли, как показано на рисунке ①, вставьте прозрачный лист между нижней петлей и нижним кронштейном и закрепите винт, как показано на рисунке ②.
- Чтобы выровнять высоту, вставляйте дополнительные прозрачные листы. (В комплект холодильника входит 4 таких листа).

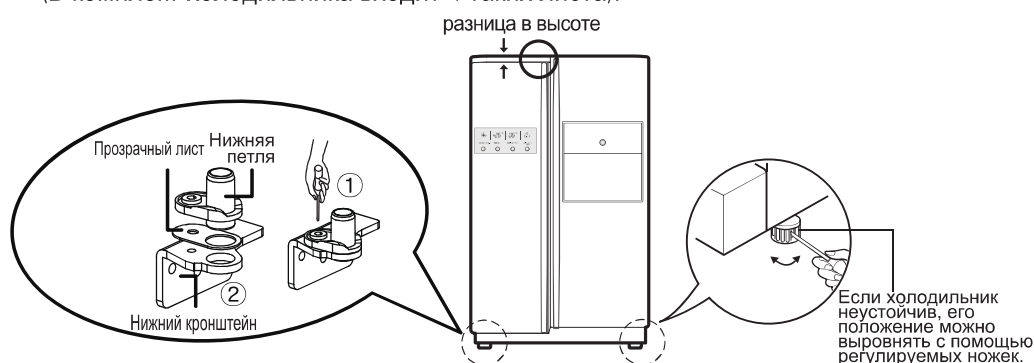

Когда дверца холодильника ниже, чем дверца морозильной камеры.

Выполнить регулировку, когда дверца холодильника ниже, чем дверца морозильной камеры, используя в тоже время холодильник.

1. Используйте широкую сторону регулировочного инструмента ③ для поворота крепящей гайки ① против часовой стрелки, чтобы отпустить дверцу.
2. Используйте узкую сторону регулировочного инструмента ③ для поворота штыря ② по часовой стрелке или против для выравнивания высоты дверцы холодильника относительно высоты морозильной камеры.
3. После выравнивания высоты дверцы поверните крепящую гайку против часовой стрелки для закрепления положения дверцы.

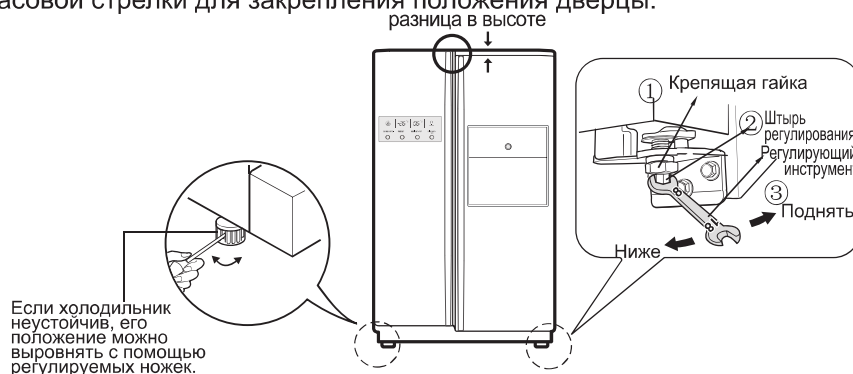

⚠ ВНИМАНИЕ

После
выравнивания
высоты дверец
Затем

не затягивайте чрезмерно сильно, иначе можно испортить штифт. (Высота регулирования: максимум 5 мм).

С помощью винта регулировки высоты необходимо добиться того, чтобы дверца закрывалась ровно. Неплотно закрытая дверца отрицательно влияет на работу агрегата.

1. Удалите пыль, накопившуюся за время перевозки прибора, и тщательно его очистите.
2. Установите аксессуары: контейнер для льда, поднос для испарения воды и т.д. Они упакованы вместе для сохранности во время перевозки.
3. Вставьте вилку в розетку. Не используйте тройников.

Подготовка к работе

Свежие или замороженные продукты можно загружать в холодильник через 2-3 часа после его первого включения. После выключения холодильника повторное включение можно производить через 5 мин.

Выбор температуры и режимов работы

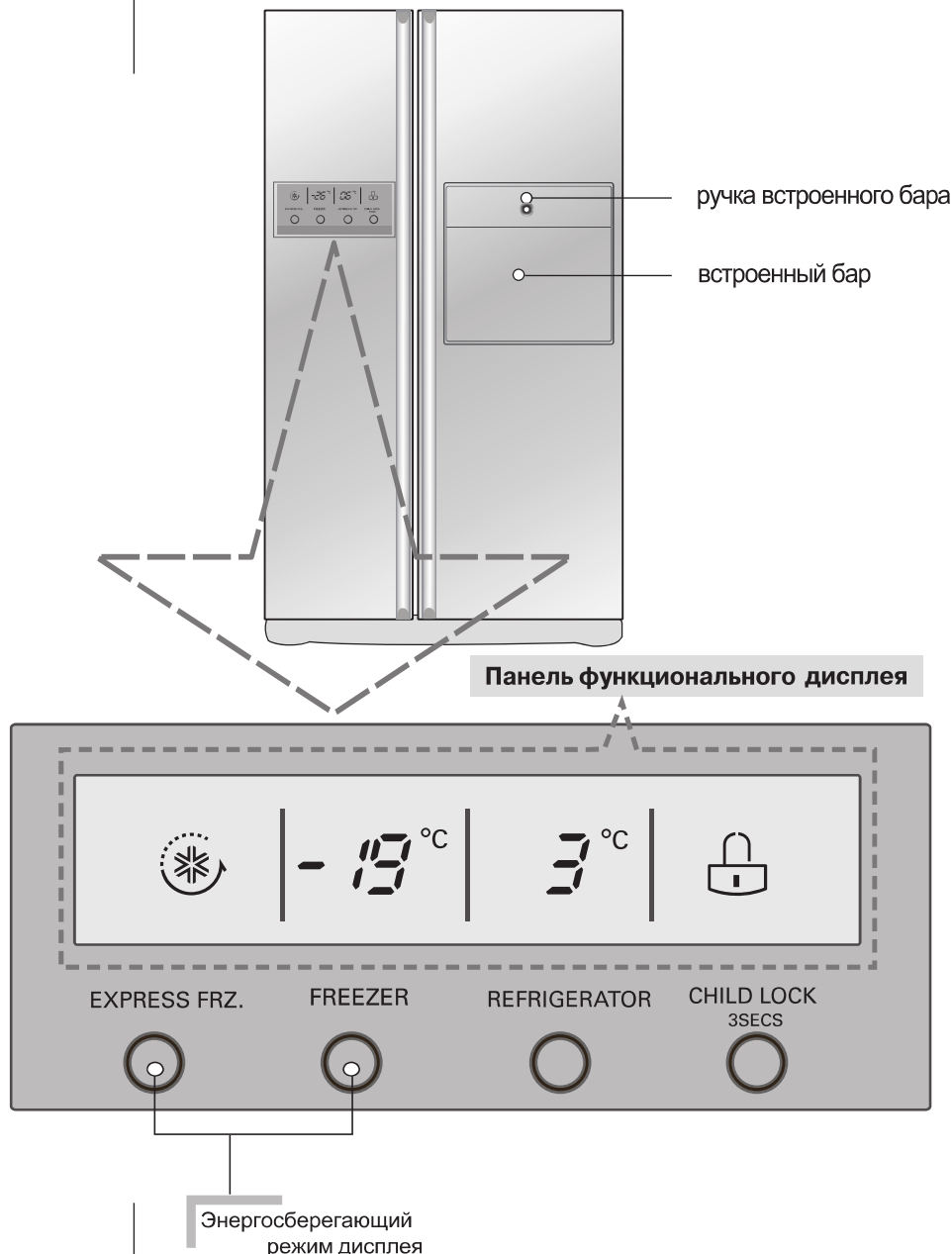

ПРИМЕЧАНИЕ

- Ваша модель может не включать в себя все описанные опции.

Энергосберегающий режим дисплея

Данная функция переводит дисплей в энергосберегающий режим до следующего открытия дверцы. Нажмите кнопки FREEZER (морозильная камера) и EXPRESS FRZ одновременно и удерживайте их в нажатом положении в течение 5 секунд до звукового сигнала. Все индикаторы будут включены и выключены. При активированном энергосберегающем режиме дисплей будет находиться в деактивированном состоянии до следующего открытия дверцы. Дисплей будет активирован на 20 секунд в результате открытия дверцы или нажатия любой кнопки. Чтобы деактивировать энергосберегающий режим, нажмите кнопки FREEZER (морозильная камера) и EXPRESS FRZ одновременно и удерживайте их в нажатом положении в течение 5 секунд до звукового сигнала.

Если двери плотно закрыты или если кнопка остановки удерживалась нажатой в течение 20 секунд, подсветка ЖКИ-дисплея отключится.

Включится режим экономии энергии.

Если дверь открыта или была нажата кнопка, подсветка ЖКИ-дисплея включится.

Вы можете регулировать температуру морозильной и холодильной камер

Как отрегулировать температурыв морозильном отделении



- ※ При нажатии на кнопку **FREEZER** , настройки температуры будут меняться в следующей последовательности (-19°C → -20°C → ... → -23°C → -15°C → ... → -19°C).

Как отрегулировать температурыв холодильном отделении



- ※ При нажатии на кнопку **REFRIGERATOR** , настройки температуры будут меняться в следующей последовательности (3°C → 2°C → ... → 0°C → 6°C → ... → 3°C).

- Текущая температура внутри холодильника зависит от состояния продуктов, так как показываемая на индикаторе температура является заданной, а не текущей температурой внутри холодильника.
- В первые часы эксплуатации, охлаждение будет происходить медленно. Пожалуйста, отрегулируйте температуру, как указано выше, после использования холодильника в течение 2-3 дней.

Экспресс-заморозка

Выберите данную функцию для быстрого замораживания продуктов

- При нажатии на клавишу  функция быстрого замораживания будет

EXPRESS FRZ.

либо включаться (ON), либо выключаться (OFF).

- Знак в виде стрелки остается в положении "On", если включена функция специального охлаждения.

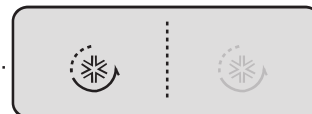

Вкл

Выкл

- По истечении установленного времени функция быстрого замораживания отключится автоматически.

Данная клавиша блокирует работу различных клавиш панели управления

Блокировка

- Переключение между режимами Locking (блокировка) и Release (снятие блокировки) происходит при каждом нажатии кнопки  и удерживании ее нажатой дольше 3 секунд.

CHILD LOCK
3SECS



Пример) При выборе "LOCK"

Пример) При повторном выборе "LOCK"

- Когда вы используете кнопку , вы не можете использовать какие-либо другие кнопки до разблокировки устройства. При нажатии другой кнопки, когда устройство заблокировано, кнопка Lock мигнет 3 раза, чтобы уведомить о текущем состоянии блокировки.

Дзвінок "відкриті дверцята"

Якщо дверцята холодильника залишилися відкритими більше ніж 1 хвилину, пристрій 3 рази подасть звуковий сигнал. Цей сигнал звучатиме через кожні 30 с і припиниться після закриття дверцят. Якщо дзвінок продовжує лунати навіть після зачинення дверцят холодильного та морозильного відділень, зверніться до сервісної служби.

Самодіагностика (виявлення несправностей)

Режим самодіагностики вмикається у разі виникнення у холодильнику якихось проблем. У випадку виникнення несправності не вимикайте холодильник, а негайно зверніться до місцевого сервісного центра. Якщо електроживлення холодильника вимкнути, спеціалісту сервісної служби знадобиться набагато більше часу для пошуку несправності. У стані несправності натискання кнопок не приведе до зміни температурного режиму.

Использование домашнего бара

Встроенный бар (есть не во всех моделях)

1. Нажимайте на верхнюю центральную часть домашнего бара, пока не услышите щелчок.

- Поскольку дверцу холодильника открывать не нужно, это позволит экономить электроэнергию.
- При открытии дверцы домашнего бара включатся лампы внутри холодильника и морозильной камеры, поэтому вы легко сможете найти все нужные продукты.
- Чтобы закрыть домашний бар, нажимайте на дверцу бара, пока не услышите щелчок.



Нажимайте на дверцу, пока не услышите щелчок

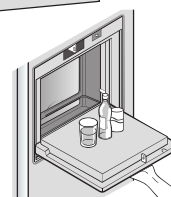

2. Когда дверца бара открыта, ее можно использовать как подставку.

- Для удобства используйте дверцу как подставку для продуктов.

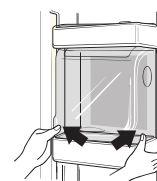

Разборка крышки домашнего бара в холодильнике

Сначала отсоедините верхнюю корзину на двери домашнего бара (①), а затем снимите крышку домашнего бара (②).

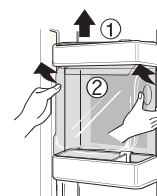

Предостережения

1. Не используйте холодильник, когда отсоединена внутренняя крышка домашнего бара.

- Функция домашнего бара не будет работать, если отсутствует крышка.

2. Будьте осторожны, старайтесь не повредить крышку домашнего бара при использовании ее в качестве подставки.

- Подставку можно повредить, опираясь или нажимая на нее рукой.
- Не используйте подставку в качестве разделочной доски, чтобы избежать появления царапин от острых предметов.
- Если на подставке имеются пятна от посторонних жидкостей, например сока, это может повлиять на функциональность подставки.
- Периодически протирайте детали, чтобы удалить пятна от посторонних жидкостей.
- Не ставьте на дверцу бара тяжелые предметы и не разрешайте детям на ней висеть. Это может привести не только к поломке крышки, но и к травмированию ребенка.



Съемная угловая полочка для вин

Полочка для вин (есть не во всех моделях)

Данная подставка для бутылок позволяет хранить бутылки в горизонтальном положении.



<Тип-1>

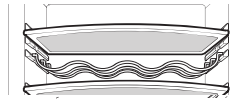

<Тип-2>

Для приготовления льда

Приготовление льда

- Наполните водой контейнер для приготовления льда в отсеке для льда. Если воды будет слишком много, кубики не отделятся один от другого. Слейте излишек воды.
- Вращая ручку отделения льда, вы заставляете кубики отделяться друг от друга и падать в контейнер для льда.

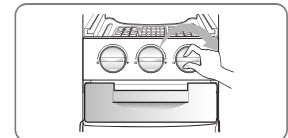
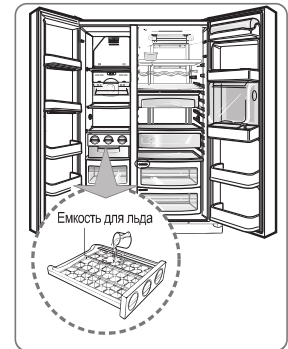

ПРИМЕЧАНИЕ

- Если вращать ручку отделения льда до того, как лед полностью готов, оставшаяся вода склеит все кубики вместе.

Использование

Полки (есть не во всех моделях)

На полке можно хранить готовые или охлажденные продукты, при этом необходимо сохранять достаточное расстояние между емкостями.



Разборка

1. Возьмите полку за переднюю часть и выдвиньте ее до фиксации.
2. Когда полка будет полностью выдвинута, немного приподнимите ее.
3. Затем наклоните полку, чтобы вытащить ее.

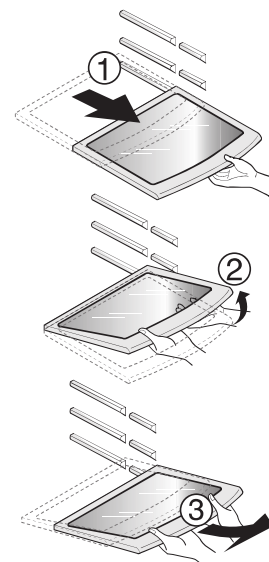

Поглотитель запахов (есть не во всех моделях)

В системе используется оптический катализатор, эффективно поглощающий сильные запахи. На свойства продуктов, находящихся в холодильнике, система не влияет.

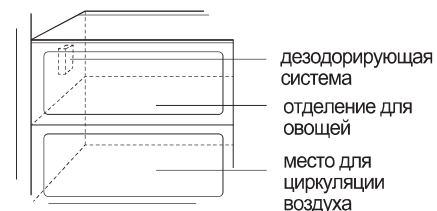

Как использовать дезодорирующую систему

- Так как система установлена на трубке забора холодного воздуха из холодильного отделения при производстве холодильника, специальная установка не требуется.
- Для хранения продуктов с сильным запахом используйте закрытые емкости. В противном случае этим запахом могут пропитаться другие продукты.

Емкость для яиц

Вы можете поставить контейнер для яиц куда хотите.

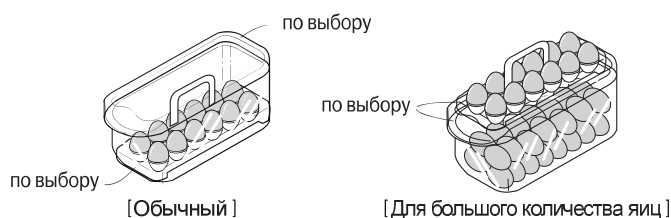

⚠ ВНИМАНИЕ

- Не используйте эту емкость для хранения льда. Она может сломаться.
- Не держите емкость для яиц в морозильном отделении и в отделении для свежих продуктов.

Контроль влажности в отделении для овощей

При хранении овощей и фруктов вы можете изменять влажность, поворачивая ручку контроля влажности вправо или влево.

высокая влажность

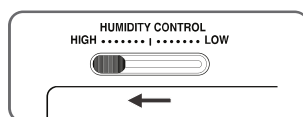

низкая влажность

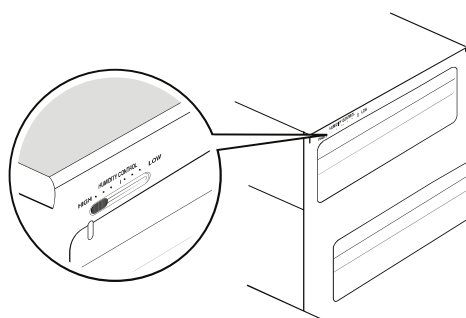
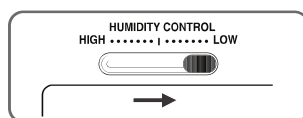

Переоборудование в отделение для овощей или мяса (есть не во всех моделях)

- Выдвижной ящик в нижней части холодильника можно использовать для хранения овощей или свежих продуктов.

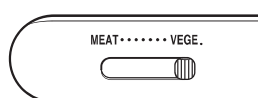

отделение для овощей

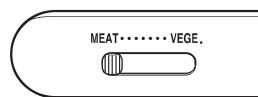

отделение для свежих продуктов

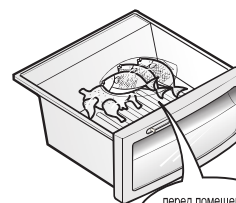
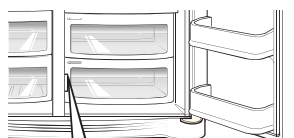

перед помещением продуктов убедитесь, что переключатель находится в правильном положении

В отделении для мяса поддерживается более низкая температура по сравнению с температурой холодильного отделения. Благодаря этому мясо и рыба дольше сохраняют свежесть.

⚠ ВНИМАНИЕ

- Не используйте эту емкость для хранения льда. Она может сломаться.
- Не держите емкость для яиц в морозильном отделении и в отделении для свежих продуктов.

Размещение продуктов

(см. стр. 30– «Основные части холодильника»)

Полочка для вин	Для хранения вин	
Ящик для закусок	Для хранения продуктов небольших размеров, например, хлеба, закусок и т.д.	
Полка в морозильном отделении	Для хранения различных замороженных продуктов, например, мяса, рыбы, мороженого, замороженных закусок и т.п.	
Полка на дверце морозильного отделения	<ul style="list-style-type: none"> • Для хранения упакованных замороженных продуктов небольшого размера. • Когда дверца открывается, температура может повыситься. Поэтому не рекомендуется держать на этой полке продукты длительного хранения типа мороженого. 	
Выдвижной ящик морозильного отделения	<ul style="list-style-type: none"> • Для хранения завернутых в алюминиевую фольгу мяса, рыбы, цыплят и т.п. 	
Отделение для молочных продуктов	Для хранения молочных продуктов, например, сыра, масла и т.п.	
Емкость для яиц	Емкость для яиц можно поместить в удобное место.	
Встроенный бар	Для хранения часто используемых продуктов, например, напитков и т.д.	
Полка в холодильном отделении	Для хранения блюд с закусками и других продуктов. Для эффективного охлаждения необходимо размещать их на достаточном расстоянии друг от друга.	
Полка на дверце холодильного отделения	Для хранения напитков и упакованных продуктов небольших размеров, например, молока, сока, пива и т.п.	
Отделение для овощей	Для хранения овощей и фруктов.	
Отделение для овощей/свежих продуктов и место для циркуляции воздуха	<p>Для хранения овощей, фруктов, размораживаемого мяса, рыбы и т.п.</p> <p>При необходимости переключатель устанавливается в нужное положение.</p> <p>Перед помещением продуктов убедитесь, что переключатель находится в правильном положении.</p>	

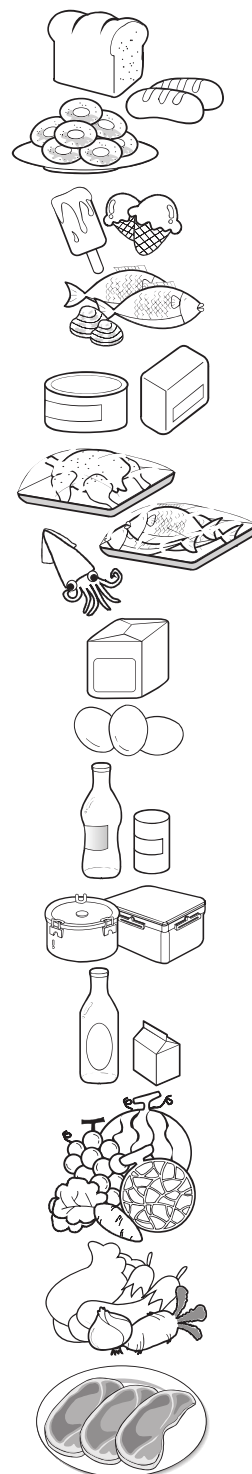

Хранение продуктов

- Храните свежие продукты в холодильном отделении. Режим заморозки и размораживания существенно влияет на сохранение свежести и естественного аромата продуктов.
- Не храните при низкой температуре продукты, которые от этого теряют качество, например, бананы или дыни.
- Дайте остыть горячей еде, прежде чем помещать ее в холодильник. Помещение в холодильник горячей еды может привести к порче других продуктов и увеличению потребления энергии.
- Храните продукты завернутыми в полиэтилен или в емкостях с крышками. Это предотвращает появление влаги, возникающей при испарении, и способствует сохранению вкуса и питательных свойств продуктов.
- Пожалуйста следите за тем, чтобы еда не приближалась к вентиляционным отверстиям ближе, чем на 15 мм.
- Не следует часто открывать дверцы холодильника. Открывание дверец ведет к попаданию в холодильник теплого воздуха, что вызывает повышение температуры.
- Не перегружайте полки на дверцах, поскольку они могут надавливать на внутренние полки холодильника, что приведет к неплотному закрыванию дверцы.
- Не храните в морозильном отделении бутылки, потому что при замораживании они могут лопнуть.
- Нельзя повторно замораживать оттаявшие продукты. Это приводит к потере вкусовых и питательных свойств продуктов.
- При долговременном хранении продуктов типа мороженого помещайте их не на дверную полку, а на полку морозильного отделения.
- Не трогайте замороженные продукты или контейнеры, особенно металлические, влажными руками и не ставьте стеклянную посуду в морозильную камеру.

ВНИМАНИЕ

- Вы можете обморозиться, а стеклянная посуда – разбиться при замерзании ее содержимого и поранить вас.

Морозильное отделение

Холодильное отделение

- Не помещайте на верхние полки холодильника влажные продукты, так как они могут замерзнуть от прямого контакта с холодным воздухом.
- Всегда мойте продукты перед помещением в холодильник. Овощи и фрукты надо вымыть и вытереть, чтобы не испортились продукты, находящиеся рядом с ними.
- Убедитесь, что яйца, лежащие в емкости для яиц или на полке, свежие, и всегда храните их стоя. Это позволит им дольше оставаться свежими.

ПРИМЕЧАНИЕ

- Если холодильник находится в теплом и сыром месте и его дверца часто открывается или в нем хранится много овощей, внутри него может образоваться влага, не влияющая на производительность. Вытрите влагу тряпкой.

Разборка холодильника

ПРИМЕЧАНИЕ

- Разборка осуществляется в порядке, обратном сборке.
Перед сборкой и разборкой убедитесь, что шнур питания отсоединен от розетки.
При разборке никогда не применяйте силу, это может привести к поломке частей холодильника.

Лампочка морозильного отделения

Чтобы извлечь лампу ②, слегка нажмите ① и поверните крышку лампы ③.
Поворачивайте лампу против часовой стрелки.
(Сначала необходимо отключить электропитание.)
Используйте светодиодную лампу 0,75 Вт для цепи постоянного тока напряжением 12 В.

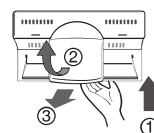

Полка морозильного отделения

При сбое в работе лампы обратитесь к представителю местного сервисного центра.

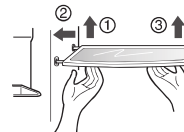

Door rack and support

Чтобы извлечь полку, надавите на нее слева, немного приподнимите левую сторону полки ①, поднимите правую сторону ③ и снимите полку.

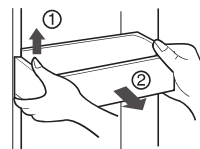

Лампочка холодильного отделения

Поднимите ящик, держа его за обе стороны, а затем выньте в направлении ②.

Чтобы извлечь лампу ②, слегка нажмите ① и поверните крышку лампы ③.
(Сначала необходимо отключить электропитание.)

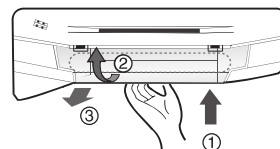

Открутите винты и снимите лампу подсветки.
Используйте светодиодные лампы 2 Вт для цепи постоянного тока напряжением 12 В.
При сбое в работе лампы обратитесь к представителю местного сервисного центра.

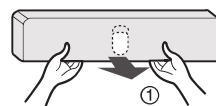

Встроенный бар

- Отделите емкость (①), подав ее вверх.
- Отделите верхнюю раму отсека для прохладительных напитков и извлеките крышку отсека для прохладительных напитков.
- Теперь можно извлечь отсек для прохладительных напитков, потянув его вверх.

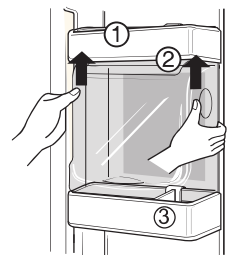

Примечание

- До того, как снять встроенный бар, необходимо вынуть отделение для овощей, выдвижной ящик для закусок и крышку встроенного бара.

Крышка отделения для овощей

- Для того, чтобы снять крышку отделения для овощей, потяните ее на себя, приподнимите, как показано на рисунке, а затем снимите.

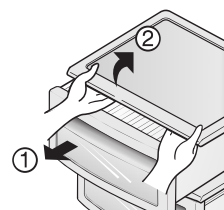

Общие сведения

Отключение холодильника

Если холодильник некоторое время не используется, нет необходимости его отключать. Для лучшей сохранности продуктов переложите все, что можно, из холодильного отделения в морозильное.

Для отключения холодильника нужно вынуть все продукты, отсоединить шнур питания, тщательно вымыть холодильник изнутри и оставить дверцы открытыми (чтобы предотвратить возникновение запаха).

Сбой питания

В большинстве случаев длительность перебоев в подаче электроэнергии не превышает одного-двух часов, и это практически не сказывается на температуре внутри холодильника.

Тем не менее в это время лучше пореже открывать дверцы холодильника. Во время перебоев большей длительности положите на замороженные продукты сухой лед.

При переезде

Выньте или надежно закрепите все подвижные части холодильника.

Во избежание повреждения винтов регулировки высоты вверните их внутрь до упора.

Противоконденсатная трубка

В некоторых случаях, особенно сразу же после установки, внешняя стенка холодильного шкафа может нагреться.

Это происходит из-за противоконденсатной трубки, по которой проходит теплый воздух для того, чтобы стенка холодильника не покрывалась конденсатом.

Уборка и чистка

Холодильник важно содержать в чистоте, чтобы не возникли неприятные запахи. Если что-то пролилось, нужно все немедленно вытереть, потому что иначе на пластмассовых поверхностях могут остаться пятна.

Внешние поверхности холодильника

Внешние поверхности холодильника промывают теплым раствором моющего средства, а затем насухо вытирают мягкой тканью.

Внутренние поверхности холодильника

Рекомендуется регулярно промывать все отделения холодильника теплым раствором питьевой соды или мягкого моющего средства. После мытья необходимо сполоснуть их и высушить.

После уборки

Убедитесь, что шнур питания не поврежден, розетка не перегрелась и вилка плотно вставлена в розетку.

ПРЕДУПРЕЖДЕНИЕ

Перед тем, как производить уборку в непосредственной близости от электрических частей (лампочек, переключателей, индикаторов и т.п.), выключите из розетки шнур питания.

Вытирайте воду губкой или тканью, чтобы она не попала в электрические части холодильника и не привела к поражению электричеством.

Не используйте для мытья холодильника металлические и абразивные щетки, крепкие щелочные растворы, легковоспламеняющиеся и токсичные жидкости.

Не касайтесь мокрыми или влажными руками холодных поверхностей: мокрая кожа может к ним примерзнуть.

Возможные неисправности и методы их устранения

Прочитайте этот раздел до того, как обращаться в службу сервиса. Это может сэкономить время и деньги. В этом списке приведены наиболее распространенные ситуации, которые не являются результатом плохого качества сборки или материалов.

Ситуация	Возможная причина	Метод устранения
Холодильник работает		
Не работает компрессор	Не нажата кнопка включения холодильника	Включите питание нажатием кнопки
	Холодильник находится в режиме размораживания	Это нормально. В холодильнике с автоматической размораживанием она периодически включается самостоятельно
	Шнур питания не включен в розетку	Убедитесь, что вилка плотно вставлена в розетку
	Сбой питания. Проверьте наличие света в доме	Позвоните в местную аварийную службу
Компрессор работает слишком много или подолгу	Этот холодильник больше, чем старый	Это нормально. Более объемный и более эффективный холодильник работает подолгу
	Окружающий воздух слишком теплый	В этих условиях для холодильника является нормальным работать подолгу
	Холодильник незадолго до этого был на некоторое время отключен	Холодильнику после включения требуется несколько часов для того, чтобы войти в нормальный режим
	Работает автоматическое отделение для приготовления льда	Работа отделения для приготовления льда несколько увеличивает время работы холодильника
	Незадолго до этого в холодильник было положено много теплых или горячих продуктов	Из-за теплых продуктов холодильнику требуется некоторое время, чтобы достичь нормальной температуры
	Дверцы открываются слишком часто или на долгое время	Теплый воздух, попадающий в холодильник, вызывает более длительную работу. Открывайте дверцы пореже.
	Дверца холодильного или морозильного отделения приоткрыта	Убедитесь, что дверцы холодильника отрегулированы и продукты не мешают дверцам плотно закрываться. См. раздел «Открывание и закрывание дверец»
	Установлена слишком низкая температура	Установите регулятор температуры на более высокую температуру, которая Вас устраивает
	Прокладка холодильного или морозильного отделения загрязнена, повреждена или плохо прилегает	Очистите или замените прокладку. Из-за «утечек холода» холодильнику для поддержания температуры требуется работать дольше

Ситуация	Возможная причина	Метод устранения
Не работает компрессор	Терморегулятор поддерживает температуру холодильника на одном уровне	Это нормально. Для поддержания постоянной температуры холодильник периодически включается и выключается
Слишком низкая температура		
В холодильном отделении температура слишком низкая, а в морозильном отделении нормальная	Установлена слишком низкая температура в морозильном отделении	Установите регулятор температуры морозильного отделения на более высокую температуру, которая Вас устраивает
В морозильном отделении температура слишком низкая, а в холодильном отделении нормальная	Установлена слишком низкая температура в холодильном отделении	Установите регулятор температуры холодильного отделения на более высокую температуру
Продукты, хранящиеся в выдвижных ящиках, замерзают	Установлена слишком низкая температура в холодильном отделении	см. выше
Мясо, хранящееся в отделении для свежих продуктов, замерзает	Мясо дольше всего хранится при температуре чуть ниже точки замерзания воды (32 °F или 0 °C)	Поскольку мясо содержит влагу, образование кристаллов льда является нормальным
Слишком высокая температура		
Температура в холодильном или морозильном отделении слишком высокая	Установлена слишком высокая температура	Установите регулятор температуры холодильного или морозильного отделения на более низкую температуру, которая Вас устраивает
	Установлена слишком высокая температура в холодильном отделении. Температура в холодильном отделении немного влияет на температуру в морозильном отделении	Установите регулятор температуры холодильного или морозильного отделения на более низкую температуру, которая Вас устраивает
	Дверцы открываются слишком часто или на долгое время	Теплый воздух, попадающий в холодильник, приводит к более длительной работе компрессора. Открывайте дверцы пореже.
	Дверца холодильного или морозильного отделения приоткрыта	Плотно закройте дверцу
	Незадолго до этого в холодильник было проложено много теплых или горячих продуктов	Подождите, пока в холодильнике установится нормальная температура
	Холодильник незадолго до этого был на некоторое время отключен	Установите регулятор температуры на более сильный холод
В холодильном отделении температура слишком высокая, а в морозильном отделении нормальная	Установлена слишком высокая температура	Установите регулятор температуры на более сильный холод

Ситуация	Возможная причина	Метод устранения
Шум		
Холодильник работает слишком громко	Современные холодильники имеют увеличенную емкость и обеспечивают более стабильную температуру	Более высокий уровень шума является нормальным
Компрессор работает громко	При включении холодильник работает при более высоком давлении	Это нормально. Уровень шума снизится, когда холодильник войдет в стационарный режим работы
Вибрация или дребезжание	Неровный или шаткий пол. При небольшом перемещении холодильник трясется.	Убедитесь, что пол достаточно ровный и жесткий и выдерживает нагрузку холодильника.
	Дребезжат предметы, стоящие на холодильнике	Уберите предметы с холодильника
	На полках холодильника дребезжат тарелки	Это нормально. Слегка переместите тарелки. Убедитесь, что холодильник ровно стоит на полу.
	Холодильник прикасается к стенам или шкафам	Передвиньте холодильник так, чтобы он не прикасался к стенам или шкафам
Вода/влаги/лед внутри холодильника		
На внутренних стенках холодильника собирается влага	Теплая и влажная погода приводит к увеличению образования инея и внутреннему отпотеванию	Это нормально
	Приоткрыта дверца	См. раздел «Открытие и закрытие дверец»
	Дверца открываются слишком часто или на долгое время	Открывайте дверцу пореже
Вода/влаги/лед на холодильнике		
Влага собирается на внешних стенках холодильника или между дверцами	Погода влажная	При влажной погоде это нормально. Когда влажность понизится, влага пропадет
	Дверца слегка приоткрыта, и холодный воздух из холодильника встречается с теплым окружающим воздухом	Плотно закройте дверцу

Ситуация	Возможная причина	Метод устранения
Запах	Холодильник необходимо вымыть	Вымойте холодильник с помощью губки теплой водой с содой
	В холодильнике лежат продукты с сильным запахом	Тщательно заверните продукты
	Иногда тара или упаковочные материалы издают запах	Используйте другую тару или упаковку
Открывание и закрывание дверец		
Дверцы не закрываются	Продукты мешают закрыванию дверцы	Передвиньте продукты, которые мешают закрыванию дверцы
	Одна дверца была сильно захлопнута, что вызвало приоткрывание другой дверцы	Аккуратно закройте обе дверцы
	Холодильник не выровнен. При небольшом перемещении холодильник трясется	Отрегулируйте винт регулировки высоты
	Неровный или шаткий пол. При небольшом перемещении холодильник трясется	Убедитесь, что пол достаточно ровный и жесткий и выдерживает нагрузку холодильника. Для выравнивания пола вызовите плотника
Ящики выдвигаются с трудом	Холодильник касается стен или шкафов	Передвиньте холодильник
	Продукты упираются в полку над ящиком	Держите в ящике меньше продуктов

Прочие

Внимательно прочитайте раздел данной инструкции «Автоматическое отделение для приготовления льда и дозатор»



Утилизация старого оборудования

1. Символ на устройстве, изображающий перечеркнутое мусорное ведро на колесах, означает, что на изделии распространяется Директива 2002/96/ЕС.
2. Электрические и электронные устройства должны утилизироваться не вместе с бытовым мусором, а через специальные места, указанные правительственными или местными органами власти.
3. Правильная утилизация старого оборудования поможет предотвратить потенциально вредное воздействие на окружающую среду и здоровье человека.
4. Для получения более подробных сведений о старом оборудовании обратитесь в администрацию города, службу, занимающуюся утилизацией или в магазин, где был приобретен продукт.

• Информация о фтор-содержащих парниковых газах, используемых как хладагент данного холодильника.

Химическое название	Состав газов	Общее GWP (kg CO ₂ -eq)
R-134a	100% HFC-134a	1300