

### **Служба поддержки клиентов**

Уважаемый потребитель!  
Если Вас интересует информация,  
связанная с приобретением продукции,  
характеристиками и эксплуатацией техники,  
а также сервисным обслуживанием,  
просим Вас обращаться в

**Службу поддержки клиентов.**

	Телефон	Режим работы	Интернет
Россия	8-800-200-7676	Круглосуточно	<a href="http://www.lg.com">http://www.lg.com</a>
Беларусь	8-820-0071-1111		
Латвия	8-0003-271		
Литва	8-800-30-800		
Эстония	800-9990		
Украина	0-800-303-000	8:00 - 21:00 (Пн.-Пят.) 9:00 - 18:00 (Суб., Вс.)	
Казахстан	8-8000-805-805	9:00 - 18:00 (Пн.-Пят.) 9:00 - 18:00 (Суб.)	
	2255 (для мобильных телефонов)		
Кыргызстан	8-0000-710-005	Круглосуточно	
Таджикистан			
Узбекистан			

**Все звонки бесплатные**



**CE 0168 !**



РУССКИЙ  
УКРАЇНСЬКА  
Қазақша  
ENGLISH

Руководство пользователя  
Посібник користувача  
Жылдам анықтамалық нұсқаулық  
User Guide  
**GT540**



P/N : MFL67008319(1.1)

[www.lg.com](http://www.lg.com)

<p><b>WiFi</b> (беспроводная локальная сеть)</p>	<p>Данное устройство использует негармонизованную рабочую частоту и предназначено для использования во всех европейских странах.</p> <p>Беспроводная локальная сеть (WLAN) может использоваться в пределах стран ЕС без каких-либо ограничений, однако не может использоваться за их пределами во Франции.</p>
<p><b>WiFi</b> (WLAN)</p>	<p>Даний пристрій використовує негармонізовану частоту і призначений для використання в усіх країнах Європи.</p> <p>WLAN може використовуватись у приміщенні без обмежень в ЄС, але заборонений для використання навулиці у Франції.</p>
<p><b>WiFi</b> (WLAN)</p>	<p>Бұл құрылғы үйлестірілмеген жиілікті пайдаланады және Еуропаның барлық елдерінде қолдануға арналған.</p> <p>WLAN желісін Еуропалық Одақта ешбір шектеусіз ғимарат ішінде қолдануға болады, алайда Францияда сыртта қолдануға тыйым салынған.</p>
<p><b>WiFi</b> (WLAN)</p>	<p>This device uses non-harmonised frequency and is intended for use in all European countries.</p> <p>The WLAN can be operated in the EU without restriction indoors, but cannot be operated outdoors in France.</p>

Bluetooth QD ID B016480



# LG GT540 Руководство пользователя

- РУССКИЙ

- Часть информации настоящего руководства может не соответствовать вашему телефону. Это зависит от установленного на нем программного обеспечения и оператора услуг мобильной связи.
- По причине наличия сенсорного дисплея данный телефон не рекомендуется лицам с ухудшенным зрением.
- ©2010 LG Electronics, Inc. Все права сохранены. LG и логотип LG являются зарегистрированными товарными знаками LG Group и связанных с ней организаций. Все остальные товарные знаки являются собственностью соответствующих владельцев.
- Google™, логотип Google, Google Maps™, Gmail™, YouTube™, Google Talk™, Android™, и Android Market™ являются товарными знаками компании Google, Inc.



Поздравляем с приобретением усовершенствованного компактного телефона GT540 компании LG, сконструированного для работы с новейшими цифровыми технологиями мобильной связи.

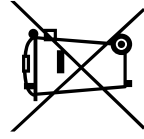

#### Утилизация старого оборудования

- 1 Символ на устройстве, изображающий перечеркнутое мусорное ведро на колесах, означает, что на изделие распространяется Европейская Директива 2002/96/CE.
- 2 Электрические и электронные устройства не должны утилизироваться с бытовым мусором. Их следует сдавать на специализированные пункты сбора, указанные центральными или местными органами власти.
- 3 Надлежащая утилизация старого оборудования поможет предотвратить потенциально вредное воздействие на окружающую среду и здоровье человека.
- 4 Для получения более подробных сведений об утилизации старого оборудования обратитесь в муниципалитет, городской департамент утилизации отходов или в магазин, где оно было приобретено.

# Содержание

## Рекомендации по безопасной и эффективной эксплуатации..... 7

## Важное уведомление ..... 14

1. Память телефона..... 14
2. Продление времени работы от аккумулятора ..... 14
3. Установка ОС с открытым исходным кодом ..... 15
4. Использование комбинации разблокировки ..... 16
5. Использование безопасного режима и аппаратной перезагрузки ..... 16
6. Подключение к сетям Wi-Fi. 17
7. Использование карты microSD ..... 18
8. Открытие приложений и переход между ними..... 19
9. Подключение телефона к компьютеру с помощью кабеля USB ..... 20
10. Если экран не отвечает ..... 22
11. Передача файлов с помощью устройства хранения USB..... 22

## Знакомство с телефоном..... 23

- Установка SIM-карты и аккумулятора..... 25

- Зарядка аккумулятора телефона..... 26
- Установка карты памяти ..... 27
- Форматирование карты памяти ..... 28

## Основной экран ..... 29

- Блокировка и разблокировка экрана ..... 29
- Использование основного экрана ..... 30
- Выберите основной экран по умолчанию ..... 30
- Экран LG ..... 30
- Экран Android ..... 31
- Добавление виджетов на основной экран..... 32
- Переход к недавно использованному приложению ..... 32
- Экранная клавиатура..... 35
- Использование клавиатуры и ввод текста ..... 35
- Предиктивный режим XT9 ..... 36
- Цифровой режим 123..... 36
- Ввод букв с диакритикой ..... 36
- Пример ..... 36

# Содержание

<b>Создание учетной записи Google</b> .....	<b>37</b>
Создание учетной записи Google .....	37
Вход в учетную записи Google	37
<b>Вызовы</b> .....	<b>39</b>
Выполнение вызова.....	39
Вызов контактов.....	39
Ответ или отклонение вызова	39
Регулировка громкости во время разговора по телефону.	40
Выполнение второго вызова .	40
Просмотр журналов вызовов	40
Настройки вызова.....	41
<b>Контакты</b> .....	<b>43</b>
Поиск контакта .....	43
Добавление нового контакта.	43
Быстрый набор .....	43
Избранные контакты .....	44
<b>Отправка сообщений/электронной почты</b> .....	<b>45</b>
Сообщения .....	45
Отправка сообщений .....	45
В виде переписки .....	46
Использование смайликов .....	46
Изменение настроек сообщений .....	46
Настройка электронной почты	49
Отправка сообщений электронной почты с помощью новой учетной записи.....	49
Получение сообщений эл. почты .....	50
Изменение настроек электронной почты .....	50
<b>Социальные сети</b> .....	<b>51</b>
Социальные сети .....	51
Добавление учетной записи к телефону .....	51
Просмотр и обновление состояния .....	52
Удаление учетных записей с телефона .....	52
<b>Камера</b> .....	<b>53</b>
Использование видеискателя	53
Режим фокусировки .....	54
Быстрая съемка .....	54
Когда фотография будет сделана.....	55
Расширенные настройки .....	56
Просмотр сохраненных фотографий .....	58
<b>Видеокамера</b> .....	<b>59</b>
Использование видеискателя	59

Простая видеосъемка ..... 60  
После видеосъемки ..... 60  
Расширенные настройки ..... 61  
Просмотр записанных видео. 62

## **Фото и видео ..... 63**

Просмотр фото и видео ..... 63  
Настройка громкости во время просмотра видео ..... 63  
Установка фотографии в качестве обоев ..... 63  
Редактирование фото ..... 63  
Вращение фотографии ..... 65  
Добавление текста на фото .... 65  
Добавление эффекта в фото .... 65  
Кадрирование фотографии .... 65  
Настройка вашей фотографии 66  
Добавление рамок ..... 66  
Добавление клипарты ..... 66  
Использование блокнота для рисования ..... 66  
Добавление штампов ..... 67  
Изменение размера ..... 67  
Редактирование видео ..... 67  
Обрезка видео ..... 67  
Выбор эффекта перехода ..... 67  
Добавление субтитров ..... 68  
Добавление эффекта редактирования ..... 68

Сохранение кадра в качестве изображения ..... 68  
Добавление дубляжа к видео 69

## **Мультимедиа ..... 70**

Просмотр в виде раскадровки 71  
Параметры изображения ..... 71  
Отправка фотографии ..... 71  
Отправка видеоклипа ..... 71  
Использование изображения 72  
Создание слайд-шоу ..... 72  
Свойства фотографии ..... 72  
Медиапроигрыватель ..... 72  
Редактор видео ..... 73  
Окно раскадровки ..... 73  
Музыкальное видео ..... 74  
Автоматическое редактирование ..... 74  
Доступ к играм ..... 75  
Передача файлов с помощью устройства хранения USB ..... 75  
Музыка ..... 75  
Воспроизведение аудиофайлов 76  
Прослушивание радио ..... 77  
Автопоиск каналов ..... 77  
Сбросить каналы ..... 78  
Прослушивание радио ..... 78

## **Приложения Google ..... 79**

Карты Google ..... 79

# Содержание

Приложение Маркет .....	80	Настройки аккаунтов и синхронизации .....	93
Почта Google .....	80	Конфиденциальность .....	93
Google Talk .....	81	Карта SD и память телефона ..	94
<b>Инструменты..... 82</b>		Поиск .....	95
Будильник .....	82	Язык и клавиатура .....	95
Калькулятор .....	82	Доступ .....	95
Добавление события в календарь.....	83	Преобразование текста в речь	95
Изменение вида календаря по умолчанию .....	83	Дата и время .....	95
Приложение Quikcoffice.....	84	О телефоне .....	95
Диктофон.....	84	<b>Wi-Fi..... 96</b>	
Запись звука или голоса.....	84	1. Как настроить Wi-Fi .....	96
Отправка записей диктофона	85	2. Поддержка сетевого Wi-Fi	
<b>Интернет..... 86</b>		профиля .....	96
Браузер .....	86	3. Как получить MAC-адрес .....	97
Подключение к Интернету .....	86	<b>Обновление программного обеспечения .....</b>	<b>98</b>
Функции браузера .....	86	Обновление программного обеспечения.....	98
Изменение параметров браузера .....	87	DivX Mobile .....	98
<b>Настройки..... 88</b>		<b>Аксессуары .....</b>	<b>100</b>
Управление беспроводной связью.....	88	<b>Устранение неисправностей</b>	<b>102</b>
Звук и экран .....	89	Безопасность и местоположение .....	90
Безопасность и местоположение .....	90	Настройки приложений .....	92

# Рекомендации по безопасной и эффективной эксплуатации

Ознакомьтесь с несложными инструкциями. Несоблюдение данных рекомендаций может быть опасно для здоровья или противоречить законодательству.

## Воздействие радиочастотного излучения

Информация о воздействии радиочастотного излучения и удельном коэффициенте поглощения (SAR). Данная модель телефона, GT540 соответствует действующим требованиям безопасности по воздействию радиоволн. Данные требования включают в себя пределы безопасности, разработанные для обеспечения безопасности всех лиц независимо от возраста и здоровья.

- Несмотря на то, что возможны разные уровни SAR для различных телефонов LG, все они соответствуют

применимым рекомендациям по ограничению воздействия радиоволн.

- Предел SAR, рекомендованный международной Комиссией по вопросам защиты от неионизирующего излучения (ICNIRP), составляет 2 Вт/кг, усредненные на десять (10) грамм ткани.
- Сведения по данным SAR для жителей стран/регионов, которые приняли предел SAR, рекомендованный Институтом инженеров по электротехнике и электронике (IEEE), 1,6 Вт/кг, усредненные на (1) грамм ткани.
- Наибольшее значение SAR для данной модели телефона, прошедшей испытания DASY4, при использовании вблизи уха составляет 1,23 Вт/кг (10 г), а при ношении на теле 1,39 Вт/кг (10 г).

# Рекомендации по безопасной и эффективной эксплуатации

## Уход и техническое обслуживание



### ВНИМАНИЕ!

Пользуйтесь только теми аккумуляторами, зарядными устройствами и аксессуарами, которые предназначены для использования с данной моделью телефона. Использование других аксессуаров может быть опасно для здоровья и может привести к аннулированию гарантии.

- Телефон следует держать вдали от источников тепла, таких как радиаторы и кухонные плиты.
- Не допускайте падения телефона.
- Не подвергайте телефон механической вибрации и тряске.
- Выключайте телефон, если этого требуют действующие правила. Например, не используйте телефон в больницах, поскольку он может повлиять на чувствительное медицинское оборудование.
- Во время зарядки телефона не касайтесь его мокрыми руками. Это может вызвать поражение электрическим током и серьезное повреждение телефона.
- Не выполняйте зарядку телефона рядом с легковоспламеняющимися материалами, так как телефон при зарядке нагревается, что может привести к возгоранию.

- Не разбирайте телефон. При необходимости ремонта обратитесь к квалифицированному специалисту сервисного центра.
- Держите устройство вдали от электрических приборов, таких как телевизоры, радиоприемники и компьютеры.

- Для чистки поверхности используйте сухую ткань. (Не используйте растворители, бензин или спирт).
- Во время зарядки телефона не кладите его на предметы мягкой мебели.
- Заряжайте телефон в хорошо вентилируемом месте.
- Не подвергайте телефон воздействию густого дыма или пыли.
- Не храните телефон рядом с кредитными картами или проездными билетами; это может привести к порче информации на магнитных полосах.
- Не касайтесь экрана острыми предметами, это может вызвать повреждение телефона.
- Не подвергайте телефон воздействию жидкости или влаги.

- Бережно обращайтесь с аксессуарами, например с наушниками. Не касайтесь антенны без необходимости.

## **Эффективное и безопасное использование телефона**

### **Электронные устройства**

- Все мобильные телефоны могут вызывать помехи, влияющие на работу других приборов.
- Без разрешения не пользуйтесь мобильным телефоном рядом с медицинским оборудованием. Не кладите телефон рядом с электрокардиостимуляторами (т.е. в нагрудный карман).
- Мобильные телефоны могут вызывать помехи в работе некоторых слуховых аппаратов. Незначительные помехи могут возникать в работе телевизора, радиоприемника, компьютера и других устройств.

# Рекомендации по безопасной и эффективной эксплуатации

## Безопасность на дороге

Ознакомьтесь с местными законами и правилами, регламентирующими использование мобильных телефонов в автомобиле.

- Не держите телефон в руке во время управления автомобилем.
- Внимательно следите за ситуацией на дороге.
- По возможности пользуйтесь комплектом hands-free.
- Сверните с дороги и припаркуйтесь, прежде чем позвонить или ответить на вызов.
- Радиоизлучение может влиять на некоторые электронные системы автомобиля, например, на стереосистему и устройства безопасности.

- Если ваш автомобиль оснащен воздушной подушкой, не заслоняйте ее монтируемым или переносным оборудованием беспроводной

связи. Это может

препятствовать раскрытию подушки или привести к серьезным травмам.

- При прослушивании музыки на улице, установите громкость на умеренный уровень, чтобы оставаться в курсе происходящего вокруг. Это особенно важно при нахождении возле дороги.

## Берегите слух

Воздействие громкого звука в течение длительного

времени может негативно отразиться на слухе. Поэтому не рекомендуется включать и выключать телефон рядом с ухом. Также рекомендуется установить громкость музыки и звонка на разумный уровень.

### **ПРИМЕЧАНИЕ** Излишне

громкий звук и давление наушников могут вызвать потерю слуха.

## **Стекланные детали**

Некоторые элементы вашего мобильного устройства изготовлены из стекла. Стекло может разбиться, если вы уроните ваше мобильное устройство на твердую поверхность или сильно ударите его. Если стекло разбилось, не трогайте его и не пытайтесь удалить. Не пользуйтесь вашим мобильным устройством до тех пор, пока уполномоченный поставщик услуг не произведет замену стекла.

## **Взрывные работы**

Не используйте телефон в местах проведения подрывных работ. Следите за ограничениями и всегда соблюдайте предписания и нормативы.

## **Взрывоопасная атмосфера**

- Не используйте телефон на бензоколонке.
- Не используйте телефон рядом с топливом или химическими веществами.
- Если вы храните телефон и аксессуары в бардачке автомобиля, не перевозите в нем горючие газы и жидкости, а также взрывоопасные вещества.

## **В самолете**

- Устройства беспроводной связи могут вызывать помехи во время полета.
- Перед посадкой на борт самолета мобильный телефон следует включить Режим полета.
  - Не пользуйтесь им без разрешения экипажа.

# Рекомендации по безопасной и эффективной эксплуатации

## Меры

### предосторожности для защиты от детей

Держите телефон в местах, недоступных для маленьких детей. В телефоне имеются мелкие детали, отсоединение и проглатывание которых может стать причиной удушья.

## Вызов экстренных служб

Вызов экстренных служб может быть недоступен в некоторых мобильных сетях. Поэтому никогда не стоит полностью полагаться на телефон для вызова экстренных служб. За информацией обращайтесь к поставщику услуг.

## Сведения об аккумуляторе и уходе за ним

- Перед подзарядкой не нужно полностью разряжать аккумулятор. В отличие от других аккумуляторных систем,

в данном аккумуляторе отсутствует эффект памяти, способный сократить срок службы аккумулятора.

- Используйте только аккумуляторы и зарядные устройства LG. Зарядные устройства LG разработаны для максимального продления срока службы аккумулятора.
- Не разбирайте аккумулятор и не допускайте короткого замыкания его контактов.
- Следите за чистотой металлических контактов аккумулятора.
- Замените аккумулятор в случае значительного уменьшения периода его работы без подзарядки. Аккумулятор можно зарядить несколько сотен раз, прежде чем потребуется его замена.
- Для продления срока службы перезаряжайте аккумулятор после продолжительного бездействия.

- Не подвергайте зарядное устройство воздействию прямых солнечных лучей, а также не пользуйтесь им в среде высокой влажности, например, в ванной комнате.
- Не оставляйте аккумулятор в местах с повышенной или пониженной температурой, поскольку это может сократить срок службы аккумулятора.
- В случае установки элемента питания недопустимого типа возможен взрыв.
- Утилизируйте аккумулятор в соответствии с инструкцией производителя. По мере возможности элементы питания должны быть сданы на переработку. Не выбрасывайте элементы питания в бытовой мусор.
- Если вам необходимо заменить аккумулятор, отнесите его в ближайший авторизованный сервисный центр LG Electronics или обратитесь за консультацией к продавцу.
- Всегда отсоединяйте зарядное устройство от розетки после полной зарядки телефона, чтобы избежать излишнего потребления электроэнергии.
- Действительный срок службы аккумулятора будет зависеть от конфигурации сети, настроек телефона, условий эксплуатации, ухода за аккумулятором и факторов окружающей среды.

# Важное уведомление

При возникновении проблем с телефоном, прежде чем доставить телефон для обслуживания или обратиться в сервисную службу, просмотрите этот раздел. В нем может быть описана возникшая проблема.

## 1. Память телефона

Когда в памяти телефона менее 10 % свободного места, телефон не может принимать новые сообщения. Необходимо проверить память телефона и удалить какие-либо данные, например приложения или сообщения, чтобы освободить место.

### Управление приложениями

**1.** На начальном экране коснитесь вкладки «Приложения» и выберите **Настройки** > **Приложения** > **Управление приложениями**.

**2.** Когда отобразятся все приложения, прокрутите список и выберите приложение, которое требуется удалить.

**3.** Коснитесь **Удалить** и выберите «ОК», чтобы удалить выбранное приложение.

## 2. Продление времени работы от аккумулятора

Чтобы продлить время работы телефона от аккумулятора, отключайте фоновую работу неиспользуемых приложений. Также можно просматривать, как приложения и системные ресурсы используют энергию аккумулятора.

### Увеличение времени работы от аккумулятора

- Выключайте неиспользуемые функции беспроводной связи. Если функции Wi-Fi, Bluetooth и GPS не используются, выключите их в приложении Настройка.
- Уменьшите яркость экрана и установите более короткое время ожидания для выключения экрана.
- Если функции автоматической синхронизации Почты, Календаря, Контактов Google и других приложений не используются, отключите их.
- Некоторые загруженные приложения могут расходовать большое количество энергии аккумулятора. Удалите все

такие приложения, их данные и параметры с телефона.

## **Проверка уровня заряда аккумулятора**

**1.** На начальном экране коснитесь Вкладки

**Приложения** и выберите **Настройки > 0** **телефоне > Состояние.**

**2.** Состояние батареи (зарядка, разрядка) и уровень заряда (в процентах от полного) отображаются в верхней части экрана.

## **Просмотр и управление компонентами, использующими аккумулятор**

**1.** На начальном экране коснитесь Вкладки

«Приложения» и выберите **Настройка > 0** **телефоне > Расход заряда** батареи.

**2.** В верхней части экрана будет указано время работы от батареи. При питании от батареи будет показано время с момента последнего подключения к источнику питания, а при питании

от внешнего источника — время, в течение

которого телефон работал от батареи до подключения к источнику. На экране будет показан список приложений и служб, использующих энергию аккумулятора, упорядоченный по интенсивности использования в убывающем порядке.

## **3. Установка ОС с открытым исходным кодом**

Использование операционной системы с открытым исходным кодом и отказ от использования ОС, предусмотренной изготовителем, может привести к сбоям в работе телефонного аппарата.



### **ВНИМАНИЕ!**

При использовании ОС, отличной от предусмотренной изготовителем, на ваш телефон не будут распространяться гарантийные обязательства.

# Важное уведомление

## ВНИМАНИЕ!

Для защиты телефона и личных данных загрузите приложения только из надежных источников, таких как служба Android Market. При неправильной установке некоторых приложений могут возникнуть нарушения в работе телефона и серьезные ошибки. Удалите все такие приложения, их данные и параметры с телефона.

## ВНИМАНИЕ!

Меры предосторожности при использовании комбинации для блокировки. Крайне важно запомнить установленную комбинацию разблокировки. При использовании неправильной комбинации 5 раз доступ к телефону блокируется. После 5 неудачных попыток ввода комбинации разблокировки можно коснуться элемента «Забыл комбинацию» и использовать сведения учетной записи Google для разблокировки телефона.

## 4. Использование комбинации разблокировки

Установите комбинацию разблокировки для защиты телефона. Перед установкой просмотрите инструкции по составлению комбинации разблокировки экрана.

Если отсутствует учетная запись Google, учетная запись Google не настроена на телефоне или забыты ее данные, можно выполнить **аппаратную перезагрузку**.

## 5. Использование безопасного режима и аппаратной перезагрузки

## Использование безопасного режима

### \* Выход из состояния ошибки на телефоне

1. Выключите телефон и включите его снова. При включении телефона нажмите и удерживайте клавишу главного экрана на экране входа Android. Телефон полностью загрузится, и на главном экране в левом нижнем углу будет отображаться надпись «безопасный режим».

### 2. Выберите Настройка >

#### Приложения > Управление

**приложениями**, выберите приложение и коснитесь значка **Удалить**.

3. После удаления приложения выключите телефон и включите его снова.

### \* Использование аппаратной перезагрузки (восстановление заводских параметров)

Если не удалось восстановить исходное состояние, выполните **аппаратную перезагрузку**,

чтобы инициализировать телефон.

При включении телефона на экране блокировки одновременно нажмите и удерживайте (в течение пяти секунд) клавиши увеличения громкости, главного экрана и поиска. При появлении всплывающего экрана выберите «Ок», чтобы выполнить сброс. Обратите внимание, что после выполнения **аппаратной перезагрузки** все данные и приложения на телефоне будут удалены без возможности восстановления.



### ВНИМАНИЕ!

Все приложения и данные пользователя будут удалены.

Перед выполнением

### **аппаратной перезагрузки**

создайте резервную копию важных данных.

## 6. Подключение к сетям

### Wi-Fi

Для использования функции Wi-Fi на телефоне выполняется подключение к беспроводной точке доступа. Некоторые точки

# Важное уведомление

доступа являются открытыми, и настройка подключения к ним не требуется. Точки доступа также могут быть скрытыми или защищенными, и для подключения к ним необходимо настроить параметры на телефоне.

Для увеличения времени работы от аккумулятора выключайте функцию Wi-Fi, когда она не используется.

## Включение Wi-Fi и подключение к сети Wi-Fi

1. На начальном экране коснитесь вкладки **Приложения** и выберите **Настройки** >

### Управление беспроводной связью > Настройки Wi-Fi.

2. Коснитесь **Wi-Fi**, чтобы включить функцию Wi-Fi и выполнить поиск доступных сетей.

- Будет показан список доступных сетей Wi-Fi. Защищенные сети обозначены значком.

3. Коснитесь названия сети, чтобы подключиться к ней.

- Если сеть является открытой, отобразится запрос на подтверждение подключения с помощью кнопки **Подключиться**.

- Если сеть является защищенной, отобразится запрос на ввод пароля или других учетных данных. (Для получения информации обратитесь к сетевому администратору).

4. В строке состояния будут находиться значки, обозначающие состояние соединения Wi-Fi.

## 7. Использование карты microSD

Изображения, музыку и видео можно сохранять только во внешней памяти.

Перед использованием встроенной камеры необходимо установить в телефоне карту памяти microSD.

При отсутствии карты памяти нельзя будет сохранять сделанные снимки и видео.

**ПРИМЕЧАНИЕ:** Приложения можно сохранять только во внутренней памяти телефона.



Не вставляйте и не извлекайте карту памяти, когда телефон включен, так как это может привести к поломке карты или телефона и повреждению данных на карте памяти.

Для извлечения карты памяти выберите Приложения > Настройки > Карта SD и память телефона > Демонтировать карту SD.

приложения. Перед открытием нового приложения не требуется выходить из текущего. Можно использовать несколько открытых приложений и переходить между ними. ОС Android управляет работой каждого приложения, запуская и останавливая его необходимым образом, чтобы сократить нагрузку на ресурсы со стороны неиспользуемых открытых приложений.

## **Остановка работы используемого приложения**

**1.** На начальном экране коснитесь вкладки **Приложения** и выберите **Настройки** > **Приложения** > **Управление приложениями**.

**2.** Перейдите к необходимому приложению и коснитесь **Остановить** **принудительно**, чтобы остановить работу приложения.

## **8. Открытие приложений и переход между ними**

В ОС Android можно легко выполнять одновременно несколько задач, так как открытое приложение продолжает работать даже после открытия другого

# Важное уведомление

## 9. Подключение телефона к компьютеру с помощью кабеля USB

### ПРИМЕЧАНИЕ: Установка LG PC Suite на ПК

Для синхронизации телефона с ПК через USB-кабель потребуется установить программу LG PC suite на компьютер. Установочный файл программы – LGInstaller.exe – находится на карте памяти microSD.

- Удобная передача мультимедийных файлов (фотографий, видео, музыки) с помощью обычного перетаскивания с компьютера в телефон и обратно
- Передача сообщений с телефона в компьютер
- Использование телефона в качестве модема
- Обновление ПО без потери данных

### LG PC SUITE

LG PC Suite IV — программа, которая позволит вам подсоединить мобильный телефон к компьютеру с помощью кабеля USB. Благодаря этому вы получите с компьютера доступ к функциям мобильного телефона.

### Основные функции LG PC Suite IV

- Удобное создание, редактирование и удаление данных в телефоне
- Синхронизация данных в компьютере и телефоне (Контакты, Календарь/Задание)

### Установка LG PC Suite на ПК с карты памяти microSD

1. Установите карту памяти microSD в телефон. (Карта памяти может быть уже установлена).
2. Перед подключением USB-кабеля убедитесь, что режим Только устройство хранения активирован на телефоне. (В меню приложений выберите Настройки → Карта SD и память телефона, затем установите флажок Только устройство хранения.)

- 3.** Подключите телефон к разъему USB компьютера с помощью прилагаемого к телефону кабеля USB. Отобразится уведомление о подключении с помощью USB.
- 4.** Откройте область уведомлений и коснитесь Подключение через USB.
- 5.** Коснитесь **Подключиться**, чтобы подтвердить передачу файлов между картой памяти microSD в телефоне и компьютером.
- После подключения телефона в качестве накопителя USB отобразится уведомление. Карта microSD телефона будет отображаться на компьютере в виде логического диска. После этого можно будет копировать файлы с карты microSD и на нее.

- 6.** Скопируйте папку "LGPCSuiteIV" с карты памяти на ПК. Запустите программу установки "LGINstaller.exe" и следуйте инструкциям.

**ПРИМЕЧАНИЕ** Не удаляйте программы, установленные на Вашей карте памяти. Это может повредить предустановленные приложения на Вашем телефоне.

**СОВЕТ!**

Чтобы снова использовать карту microSD в телефоне, откройте область уведомлений и коснитесь «Выключить USB-накопитель». В это время карта microSD будет недоступна в телефоне и нельзя будет использовать приложения, для которых требуется карта microSD (например, Камера, Галерея и Музыка).

Чтобы отключить телефон от компьютера, точно выполните прилагаемые к компьютеру инструкции для правильного отключения карты microSD и отсоединения устройств USB. Это необходимо для предотвращения потери информации на карте.

- 1.** Отключитесь от карты microSD на компьютере.

## Важное уведомление

2. Откройте область уведомлений и коснитесь **Выключить USB-накопитель**.
3. В открывшемся диалоговом окне коснитесь **Выключить**.

### 10. Если экран не отвечает

Если телефон не реагирует на ввод или экран не отвечает, извлеките аккумулятор, вставьте его снова и включите телефон. Если проблему не удаётся решить, обратитесь в сервисный центр.

### 11. Передача файлов с помощью устройства хранения USB.

Чтобы передать файлы с помощью USB-устройств:

1. Подсоедините телефон GT540 к ПК с помощью USB-кабеля.
2. Если драйвер для платформы LG Android не установлен на

ПК, выполните изменение настроек вручную.

Нажмите **Настройки** > **Карта памяти SD и память телефона** > **Активировать режим устройства хранения данных**.

3. Коснитесь **Включить USB-накопитель**.

4. У вас есть возможность просмотра содержимого устройства хранения большой емкости на ПК и передачи файлов.

**ПРИМЕЧАНИЕ:** В первую очередь нужно установить карту Micro SD. Использование устройства хранения USB невозможно без карты Micro SD.

**ПРИМЕЧАНИЕ:** если драйвер для платформы LG Android установлен, то на экране сразу же отобразится сообщение: "Включить USB-накопитель".

# Знакомство с телефоном

Чтобы включить телефон, нажмите и удерживайте клавишу Питание в течение 3 секунд. Чтобы выключить телефон, нажмите и удерживайте клавишу Питание в течение 3 секунд, а затем нажмите Отключить питание.

**Клавиша Меню**  
 - Открытие меню приложений и проверка доступных опций.

## Динамик

**Клавиша Назад**  
 - Возврат к предыдущему экрану.

## Клавиша

**Завершить/  
Питание/**

**Блокировка** 

- Завершение или отклонение вызова.

- Включение или выключение телефона нажатием и удержанием клавиши.  
- Выключение и блокировка экрана.

**Клавиша Вызов**

 - Набор телефонного номера и ответ на входящие вызовы.

**Клавиша  
основного экрана**

 - Возврат к основному экрану из любого экрана.

## Микрофон



**СОВЕТ!** Коснитесь клавиши Меню, когда вы обращаетесь к приложению, для проверки доступных параметров.

**СОВЕТ!** Если во время работы телефона возникают ошибки или телефон не удается включить, извлеките аккумулятор, заново вставьте его, а затем включите по истечении 5 секунд.

# Знакомство с телефоном

## Клавиши регулировки громкости

- На основном экране: регулировка громкости звонка.
- Во время вызова: регулировка громкости динамика.
- При воспроизведении звукового файла: регулировка громкости.

## Разъем зарядного устройства/USB-кабеля

### Клавиша поиска

- Поиск содержимого в Интернете и телефоне.

### Клавиша включения камеры

- С помощью нажатия и удержания данной кнопки можно перейти непосредственно в меню камеры.

## Разъем для стереогарнитуры

## Объектив камеры

## Слот для карты памяти Micro SD

## Разъем зарядного устройства/USB-кабеля

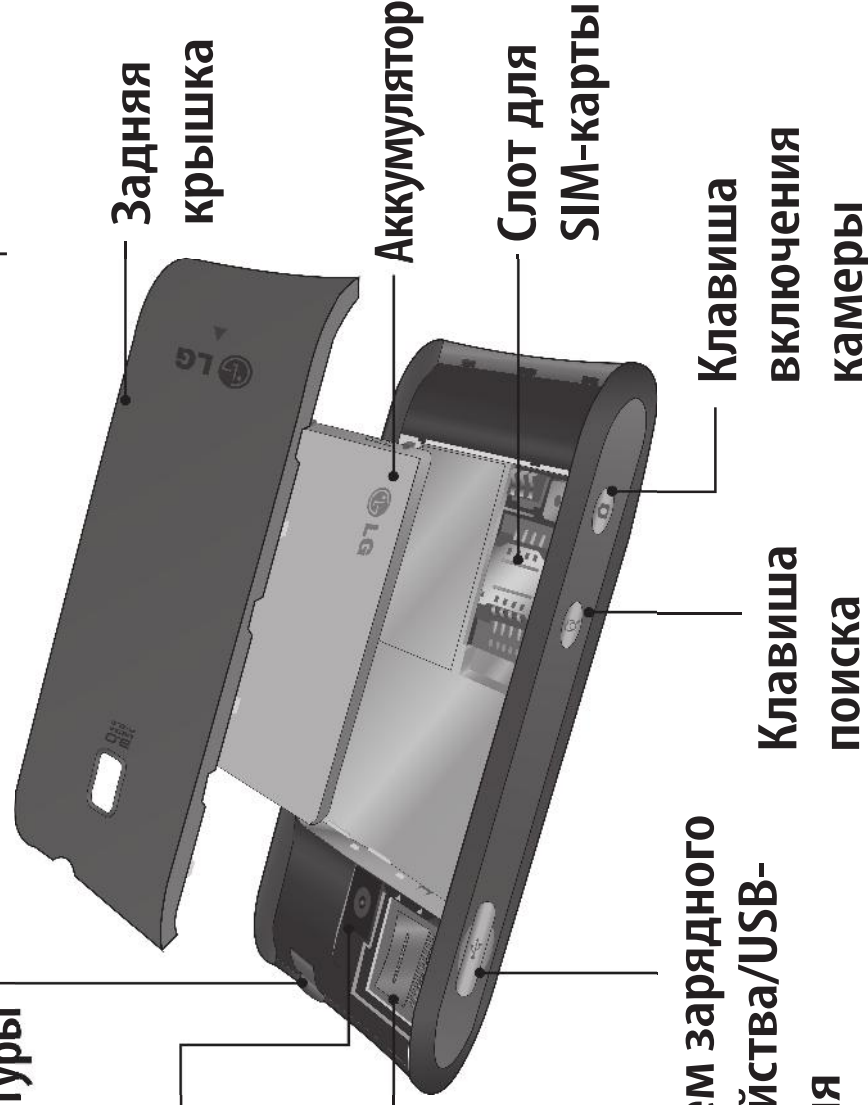

## Установка SIM-карты и аккумулятора

Прежде чем начать знакомство с новым телефоном необходимо установить все необходимые компоненты. Чтобы установить SIM-карту и аккумулятор:

- 1 Снимите крышку на задней стороне телефона. Большими пальцы обеих рук слегка нажмите на заднюю крышку и сдвиньте ее вверх от объектива камеры.



- 2 Вставьте SIM-карту в держатель SIM-карты. Убедитесь, что карта установлена позолоченными контактами вниз.



# Знакомство с телефоном

- 3 Вставьте аккумулятор на свое место, выровняв позолоченные контакты на телефоне и батарее, затем слегка нажмите на аккумулятор, пока он со щелчком не встанет на место.



- 4 Установите обратно заднюю крышку телефона и задвиньте ее вниз до щелчка защелки.



**ПРИМЕЧАНИЕ!** Если телефон не подключается к сети при установке SIM-карты и включении, обратитесь к поставщику услуг связи для получения подробных сведений о названии точки подключения.

## Зарядка аккумулятора телефона

Откройте крышку разъема для подключения зарядного устройства, расположенную на боковой стороне телефона GT540. Подключите зарядное устройство к телефону и розетке электросети. Телефон GT540 должен заряжаться до тех пор, пока вы не увидите .

**ПРИМЕЧАНИЕ:** При первом использовании аккумулятора необходимо зарядить полностью, чтобы продлить срок его службы.

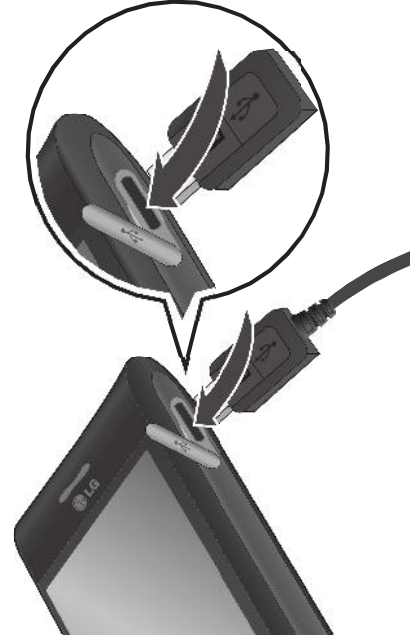

**ПРИМЕЧАНИЕ:** GT540 оснащен встроенной антенной. Будьте осторожны, не повредите заднюю поверхность устройства, это может привести к ухудшению его работы.

## Установка карты памяти

Для сохранения дополнительных мультимедийных файлов, таких как снимки, сделанные с помощью встроенной камеры, необходимо установить карту памяти в телефон.

Чтобы установить карту памяти:

- 1 Перед установкой или снятием карты памяти следует выключить телефон. Снимите заднюю крышку.

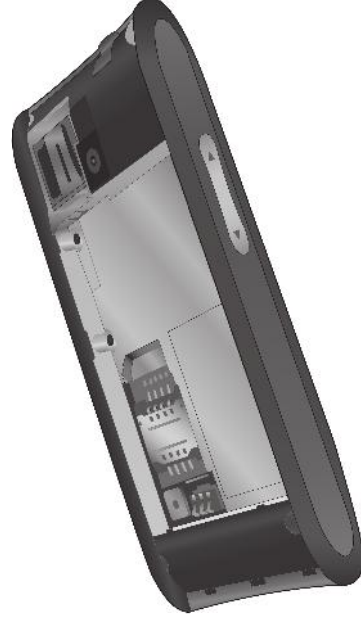

- 2 Откройте заглушку слота и вставьте карту памяти в слот. Убедитесь, что карта расположена позолоченными контактами вниз.

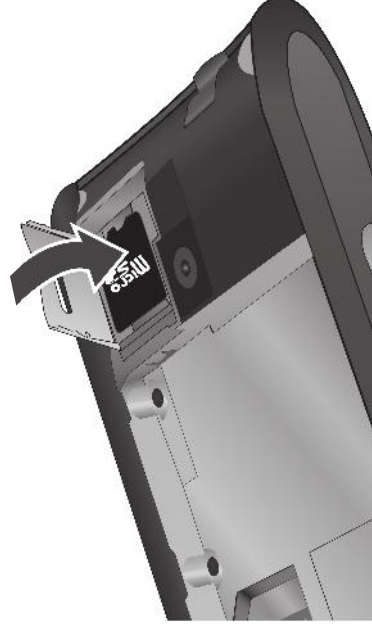

# Знакомство с телефоном

3 Закройте заглушку слота.

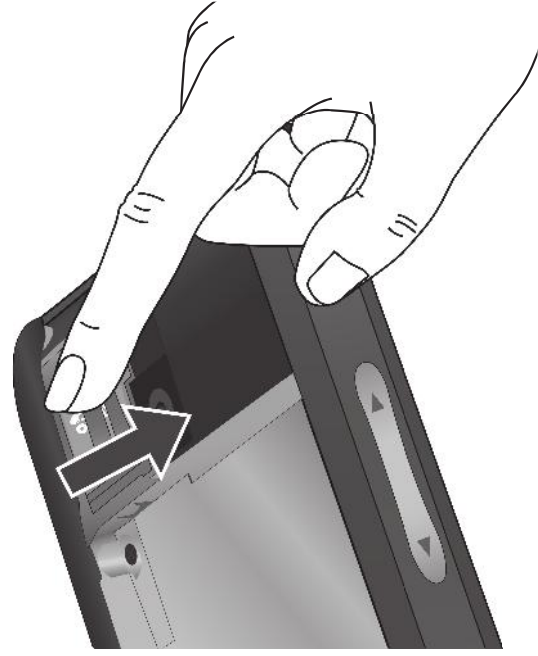

**ПРИМЕЧАНИЕ:** При форматировании карты памяти все файлы с нее удаляются.

1 На основном экране, коснитесь вкладки

**Приложения**, чтобы открыть меню приложений.

2 Прокрутите меню и коснитесь **Настройки**.

3 Прокрутите список и выберите

**Карта SD и память телефона** > **Извлечь карту SD**.

4 Коснитесь **Форматировать карту SD**.

5 Если установлена комбинация разблокировки экрана, введите свою комбинацию.

Карта будет отформатирована, и ее можно будет использовать.

## **⚠ ВНИМАНИЕ!**

Не вставляйте и не извлекайте карту памяти, когда телефон включен, так как это может привести к поломке карты или телефона, и повреждению данных на карте памяти.

## **Форматирование карты памяти**

При необходимости форматирования карты памяти, выполните следующие действия.

# Основной экран

## Советы по работе с сенсорным экраном.

Ниже приводятся несколько советов для навигации по пунктам меню вашего телефона.

**Касание** - Для выбора меню/опции или открытия выбранного приложения, коснитесь его.

**Касание и удержание** - Для перемещения выбранного объекта, коснитесь и удерживайте его.

**Прокрутка** - Для просмотра списка или перемещения по экрану, коснитесь экрана и медленно проведите по нему вверх/вниз не отпуская.

**Быстрая прокрутка** - Для просмотра списка или быстрого перемещения по экрану, коснитесь экрана, быстро проведите по нему вверх/вниз и отпустите.

## ПРИМЕЧАНИЕ:

- Чтобы выбрать пункт меню, коснитесь этого значка.
- Не нажимайте слишком сильно. Сенсорный экран очень чувствителен и распознает даже легкие прикосновения.

- Касайтесь необходимых элементов кончиком пальца. Будьте осторожны, чтобы не коснуться других элементов.

## Блокировка и разблокировка экрана

Если телефон GT540 не используется, отображается основной экран.

Если телефон не используется на протяжении некоторого времени, то основной или другой экран, который вы просматривали, заменяется экраном блокировки и гаснет в целях сохранения заряда аккумулятора. Для приведения телефона в рабочее состояние, нажмите клавишу **Питание**.

Появляется экран блокировки. Коснитесь значка блокировки и перетащите палец вправо, чтобы разблокировать основной экран. Открывается последний экран, с которым вы работали.

## ПРИМЕЧАНИЕ:

Программы, открытые при установке шаблона, могут продолжить работу при переводе устройства в режим блокировки. Рекомендуется

# Основной экран

закрыть все программы перед входом в режим блокировки во избежание затрат на использование услуг (включая телефонные разговоры, доступ к веб-страницам и передачу данных).

## СОВЕТ!

### Установка шаблона разблокировки

Соединив несколько точек (не менее четырех), можно нарисовать свой собственный шаблон разблокировки. Установка шаблона приводит к блокировке экрана телефона. Чтобы снять блокировку, нарисуйте установленный шаблон на экране телефона.

## Использование основного экрана

Коснитесь вкладки

**Приложения** в нижней части экрана.

Вы можете увидеть приложения Экрана LG или Экрана Android.

**ПРИМЕЧАНИЕ:** Изображения на экране могут отличаться в зависимости от поставщика услуг мобильной связи.

## Выберите основной экран по умолчанию

Пользовательский интерфейс основывается на двух типах основных экранов: **Экран LG** и **Экран Android**.

Вы можете установить избранный основной экран по умолчанию.

При необходимости изменения настроек основного экрана по умолчанию, выберите **Выбор экрана** в меню приложений.

## Экран LG

На основном экране LG располагаются пять панелей.

Для просмотра основных экранов просто проведите пальцем по дисплею телефона вправо или влево.

Также вы можете настроить каждую панель с помощью виджетов, которые являются клавишами быстрого доступа

к избранным приложениям и папкам.

### **СОВЕТ!**

Маленькие точки на вкладке приложений в нижней части экрана указывают на панель, которую вы просматриваете в данный момент.

- На основном экране LG можно увидеть клавиши быстрого доступа в нижней части экрана. Клавиши быстрого доступа, расположенные на основном экране, обеспечивают быстрый и удобный доступ к наиболее часто используемым функциям.



Коснитесь значка **Набор номера**, чтобы отобразить сенсорную панель набора номера и осуществить вызов.



Коснитесь значка

**Сообщение**, чтобы получить доступ к меню сообщений.

Здесь вы можете создать новое сообщение.



Коснитесь значка

**Приложения**, чтобы открыть меню приложений.

Коснитесь и сдвиньте экран вверх или вниз, чтобы посмотреть все приложения.

## **Экран Android**

Для просмотра основных экранов просто проведите пальцем по дисплею телефона вправо или влево. Также вы можете настроить каждую панель с помощью виджетов, которые являются клавишами быстрого доступа к избранным приложениям и папкам.

- Коснитесь значка



**Приложения**, чтобы

открыть меню приложений.

Коснитесь и сдвиньте экран

вверх или вниз, чтобы

посмотреть все приложения.

Для того, чтобы вернуться на

домашнюю страницу во время

открытия и просмотра меню

приложений, коснитесь значка



Домой.

# Основной экран

## Добавление виджетов на основной экран

Основной экран можно настроить, добавляя на него клавиши быстрого доступа, виджеты или папки. Для повышения удобства пользования телефоном, добавьте избранные виджеты на основной экран.

### ПРИМЕЧАНИЕ: Основные экраны LG и Android

обеспечивают эту функцию. Чтобы добавить нужный значок на основной экран:

- 1 На основном экране, коснитесь клавиши **Меню** затем выберите **Добавить**.
- 2 В меню **Добавить на главный экран**, коснитесь типа элемента, который необходимо добавить.
- 3 Например, выберите **Папки** из списка и коснитесь этого элемента.
- 4 Выберите необходимый элемент из списка и коснитесь его.

- 5 На основном экране появятся значок новой папки. Перетащите его на нужное место определенной панели и уберите палец с экрана.

Чтобы удалить значок приложения с основного экрана:

- 1 Коснитесь и удерживайте значок. Значок **Приложения** изменится на значок **Корзина**.
- 2 Перетащите и отпустите значок приложения в значок Корзина.

## Переход к недавно использованному приложению

- 1 Коснитесь и удерживайте клавишу основного экрана. На экране появится всплывающее меню со значками приложений, которые недавно использовались.
- 2 Коснитесь значка, чтобы открыть приложение. Либо, коснитесь клавиши **Назад**, чтобы возвратиться в текущее приложение.

## Панель уведомлений

Панель уведомлений располагается в верхней части экрана. Коснитесь и откройте панель уведомлений движением пальца вниз. На основном экране, коснитесь клавиши **Меню** и выберите **Уведомления**. На этой панели можно проверить состояние соединений Wi-Fi и Bluetooth, а также другие уведомления.

## Просмотр строки состояния













Строка состояния использует различные значки для отображения различной информации телефона, такой как сила сигнала, новые сообщения и уровень заряда аккумулятора, а также активность соединений Bluetooth или передачи данных. Ниже приведена таблица, содержащая описание значков, которые могут отображаться в строке состояния.















### [Строка состояния]

Значок	Описание
	Нет SIM-карты
	Сигнал отсутствует
	Подключение к сети Wi-Fi активно
	Подключена проводная гарнитура
	Переадресация вызовов
	Удержание вызова
	Громкая связь включена
	Телефонный микрофон выключен
	Пропущ. вызов
	Bluetooth включен
	Подключение к устройству Bluetooth выполнено

# Основной экран

Значок	Описание
	Системное предупреждение
	Оповещение установлено
	Новая голосовая почта
	Режим полета
	Беззвучный режим
	Режим вибрации
	SD карта не установлена
	Аккумулятор полностью заряжен
	Идет зарядка аккумулятора
	Вход. данные
	Исх. данные
	Вход. и исх. данные
	Телефон подключен к ПК через USB-кабель

Значок	Описание
	Загрузка данных
	Пересылка данных
	GPS вкл.
	Получение данных о местоположении от GPS
	еще 2 уведомления не показаны
	Выполняется вызов
	Выполняется синхронизация
	Загрузка окончена
	Новое сообщение G-Mail
	Новый Google talk Сообщение
	Новое сообщение
	Композиция воспроизводится.
	Предстоящее событие

## Экранная клавиатура

Текст также можно вводить с помощью экранной клавиатуры. Экранная клавиатура автоматически отображается, когда требуется ввести текст. Для того, чтобы открыть экранную клавиатуру вручную, просто коснитесь текстового поля, в которое требуется ввести текст.

## Использование клавиатуры и Ввод текста



Коснитесь для переключения включения нижнего и верхнего регистра. Коснитесь для ввода заглавной буквы. Следующая введенная буква будет заглавной. Коснитесь дважды для перехода в режим верхнего регистра. Зеленый свет круговой подсветки кнопки означает, что режим верхнего регистра включен для ввода ряда символов.

Оранжевый свет означает, что режим верхнего регистра включен для ввода одного символа.



коснитесь для ввода пробела.



коснитесь, чтобы включить или выключить режим предиктивного ввода XT9.



коснитесь для просмотра меню настроек. Выберите Настройки редактирования, Раскладки клавиатуры, Язык ввода, Пользовательский словарь и Способ ввода.



коснитесь чтобы свернуть экранную клавиатуру.



коснитесь, чтобы удалить предыдущий символ.



коснитесь для переключения между цифровой и символьной клавиатурой



коснитесь для создания новой строки в текстовом поле.

# Основной экран

## Предиктивный режим XT9

Экранная клавиатура оснащена предиктивным режимом для быстрого и точного ввода.

Предиктивный режим XT9 использует встроенный словарь для распознавания слов на основе последовательности нажимаемых клавиш. Просто нажимайте цифровые клавиши, соответствующие вводимым буквам. Словарь распознает слово после ввода всех букв.

## Цифровой режим 123

Данный режим позволяет быстрее вводить в текстовое сообщение цифры (к примеру, номер телефона). Коснитесь кнопок с нужными цифрами, перед тем как вручную вернуться в нужный режим ввода.

## Ввод букв с диакритикой

Если в качестве языка ввода выбран французский или испанский, то можно вводить

специальные символы французского или испанского языков, например, "é".

После того, как будет удалена соответствующая клавиша алфавита, последовательно нажимайте ту же клавишу до появления специального символа, который требуется ввести.

## Пример

Для ввода "é" нажмите и удерживайте клавишу "e".

После того, как символ "é" исчезнет, последовательно нажимайте клавишу "e", пока на экране не появится клавиша "é". Ввод специальных символов производится непрерывным нажатием буквенной клавиши.

# Создание учетной записи Google

При первом открытии приложения Google на телефоне, вам потребуется осуществить вход в учетную запись электронной почты Google Mail. При отсутствии учетной записи Google, вам будет предложено ее создать.

## Создание учетной записи Google

**1** На основном экране, коснитесь вкладки

**Приложения** чтобы открыть меню приложений.

**2** Коснитесь **Gmail**, затем коснитесь **Далее** > **Создать**, чтобы запустить мастер установки Почты Google, и настройте параметры электронной почты.

**3** Коснитесь текстового поля, чтобы открыть сенсорную клавиатуру, и введите свое имя и имя пользователя для учетной записи Google. При вводе текста, вы можете перейти к следующему текстовому полю, коснувшись **Далее** на клавиатуре.

**4** По окончании ввода своего имени и имени пользователя, коснитесь **Далее**. Телефон связывается с серверами Google и проверяет доступность имени пользователя.

**5** Введите, а затем повторите ввод своего пароля. Далее, следуя инструкциям, наберите требуемую дополнительную информацию об учетной записи. Подождите, пока сервер создаст для вас учетную запись.

## Вход в учетную запись Google

**1** Введите свой адрес электронной почты и пароль, затем коснитесь **Войти**. Подождите выполнения входа.

**2** После выполнения процедуры входа, у вас появится возможность использования электронной почты **Gmail** и получения преимуществ служб Google с собственного телефона.

**3** После настройки учетной записи Google на телефоне, аппарат автоматически синхронизируется с учетной

# Создание учетной записи Google

записью электронной почты **Google** в Интернете. (Функция зависит от настроек синхронизации.)

После создания и активации аккаунта Google вы можете пользоваться приложениями Google Mail, Google Calendar, Android Market и Google Map; загрузить данные приложения можно из приложения Market.

## Важное примечание!

- Большинство приложений, таких как Календарь, работают только с первой из добавленных учетных записей Google. Если на телефоне планируется использовать несколько учетных записей Google, сначала следует выполнить вход в учетную запись, которая будет использоваться с этими приложениями. Контакты, сообщения электронной почты, события календаря и другие сетевые данные этих приложений и служб синхронизируются с телефоном при входе в учетную запись. Если вход в учетную запись

Google не выполнен в процессе установки, вам будет предложено войти в систему или создать учетную запись Google при первом запуске приложения, которое предусматривает эту процедуру (например, при запуске Gmail или Android Market).



- Если вы хотите использовать функцию резервного копирования для переноса настроек телефона, работающего с операционной системой Android или более новой системой, на этот телефон, вы должны войти в свою учетную запись Google при выполнении установки. Если вход будет выполнен по завершении установки, настройки не будут восстановлены.
- При использовании корпоративной учетной записи, предоставленной вашей компанией или организацией, уточните у ИТ-департамента наличие специальных инструкций по входу в эту учетную запись.

# Вызовы

## Выполнение вызова

- 1 Коснитесь  чтобы открыть клавиатуру.
- 2 Наберите номер на клавиатуре. Чтобы удалить цифру, коснитесь значок

### Очистить .

- 3 Коснитесь значка **Вызов**  чтобы выполнить вызов.
- 4 Для завершения вызова коснитесь Завершить или нажмите клавишу Завершить .

**СОВЕТ!** Чтобы ввести + для совершения международных звонков, нажмите и удерживайте .

## Вызов контактов

- 1 Коснитесь  значка Контакты чтобы открыть свои контакты.
- 2 Прокрутите список контактов или коснитесь Поиск и введите первую букву нужного контакта.

- 3 Находясь в списке, коснитесь контакта, которому хотите позвонить, а затем выберите нужный номер, если у контакта их несколько.

## Ответ или отклонение вызова

При поступлении вызова, нажмите клавишу **Вызов** для ответа. Также вы можете перетащить значок **Вызов**  вправо.

Для отклонения входящего вызова нажмите клавишу **Завершить**.

**СОВЕТ!** При поступлении входящего вызова, коснитесь и сдвиньте значок бесшумного режима  влево, если вы хотите переключиться в бесшумный режим.

# Вызовы

## Регулировка громкости во время разговора по телефону

Для регулировки громкости во время разговора по телефону пользуйтесь клавишей регулировки громкости с левой стороны телефона.

## Выполнение второго вызова

- 1 Во время телефонного разговора коснитесь .
- 2 Наберите номер или выберите контакт, необходимый для совершения вызова.
- 3 Коснитесь значка **Вызов**  чтобы выполнить телефонное соединение.
- 4 Оба вызова будут отображены на экране вызова. Будет активирована блокировка и удержание первого активного вызова.
- 5 Коснитесь  чтобы переключиться между вызовами.



**ПРИМЕЧАНИЕ:** Коснитесь для выполнения конференц-вызова.

- 6 Для завершения активных вызовов нажмите **Завершить вызов**.

**ПРИМЕЧАНИЕ:** За каждый совершенный вызов с вас снимается плата.

## Просмотр журналов вызовов

На основном экране, коснитесь Вызов затем выберите **Журнал вызовов**.

Ознакомьтесь с полным списком исходящих, входящих, пропущенных и голосовых вызовов.

### **СОВЕТ!** Коснитесь

любой записи журнала, чтобы просмотреть дату, время и продолжительность звонка.

**СОВЕТ!** Коснитесь **Меню**, затем коснитесь **Очистить журнал вызовов**, чтобы удалить записи о вызовах.

## **Настройки вызова**

Вы можете настроить такие параметры, как переадресация вызова, отложенный вызов и другие специальные функции, предлагаемые поставщиком услуг связи.

- 1** На основном экране, коснитесь вкладки **Приложения**, чтобы открыть меню приложений.
- 2** Прокрутите меню и коснитесь **Настройки**.

## **3** Коснитесь **Настройки**

**вызовов** и выберите параметры, которые необходимо изменить.

## **< Разрешенные номера >**

Выберите чтобы включить и составить список номеров, на которые можно совершить вызов. Потребуется ввести код PIN2, который можно узнать у оператора. В результате с вашего телефона можно будет вызывать только номера, входящие в список номеров фиксированного набора.

## **< Голосовая почта >**

настройка номера голосовой почты.

**Служба голосовой почты** – позволяет выбрать услугу голосовой почты оператора или иную услугу, такую как Google Voice.

## **Настройки голосовой**

**почты** – Если вы используете услугу голосовой почты оператора, эта опция позволяет ввести телефонный номер, используемый для прослушивания голосовой почты и управления голосовыми сообщениями.

## **< Другие настройки вызовов >**

### **Сообщения с извинениями –**

При отклонении вызова можно быстро послать сообщение, используя эту функцию. Эта функция может быть полезна при ответе на сообщение в ходе совещания.

# Вызовы

**Переадресация вызова** — настройка параметров переадресации вызовов.

Выберите **Переадресовывать всегда, если занято, если нет ответа, или если не доступен**. Затем введите номер, на который будет выполняться переадресация.

## **ПРИМЕЧАНИЕ:** За

переадресацию с вас снимается плата. Свяжитесь с поставщиком услуг для получения подробных сведений.

**Запрет вызовов** — указание условий, при которых следует запрещать вызовы. Введите пароль запрета вызовов.

Уточните у оператора доступность данной услуги.

**Стоимость** — Просмотр стоимости совершенных вызовов. (Эта услуга зависима от сети, некоторые операторы сотовой связи ее не поддерживают.)

**Продолжительность** — Просмотр длительности всех вызовов, в том числе исходящих, принятых и последнего вызова.

**Дополнительные настройки** — Данное меню позволяет изменять следующие настройки:

**АОН** : Выберите, будет ли ваш номер отображаться при исходящем вызове.

## **Параллельный вызов** :

Если функция активирована, телефон будет уведомлять вас о поступающих во время разговора вызовах. (Зависит от вашего оператора сотовой связи.)

## **Выбрать линию** :

возможность выбора телефонной линии (зависит от оператора SIM).

# Контакты



Вы можете добавлять контакты на телефон и синхронизировать их с контактами учетной записи Google или другими контактами, которые поддерживают синхронизацию контактов.

## Поиск контакта

**1** На основном экране, коснитесь **Контакты**, чтобы открыть контакты.

**2** Коснитесь **Поиск** и введите имя контакта с помощью клавиатуры.

## Добавление нового контакта

**1** На домашнем экране нажмите клавишу Отправить и коснитесь значка  и набор номера , чтобы открыть клавиатуру.

Введите новый номер абонента, а затем коснитесь клавиши **Меню** , коснитесь **Добавить** в контакты, а затем **Создать** новый контакт.

**2** Чтобы добавить изображение новому контакту, коснитесь . Можно добавить сохраненный снимок или сделать новый.

**3** Выберите тип контакта, из **Телефон, SIM** и **Google**.

**4** Коснитесь категории информации о контакте и введите подробности своего контакта.

**5** Коснитесь **Готово**, чтобы сохранить контакт.

## Быстрый набор

Телефон позволяет назначить клавиши быстрого набора часто вызываемым контактам.

**1** Коснитесь в списке контактов клавиши Меню  и выберите **Еще > Быстрый набор**.

**2** Голосовая почта уже настроена на быстрый набор клавишей "1". Вы не можете это изменить. Выберите любую другую клавишу, чтобы назначить ее для быстрого набора номера.

# Контакты

- 3 Откроется список контактов. Выберите контакт, которому следует присвоить данный номер быстрого набора, коснувшись его один раз.

**ПРИМЕЧАНИЕ:** Для удаления контакта быстрого набора номера из списка нажмите и удерживайте назначенный контакт.

В появившемся окне коснитесь Удалить, а затем выберите **OK**.

## Избранные контакты

Можно классифицировать часто вызываемые контакты как избранные.

### Чтобы добавить контакт в избранные:

- 1 На основном экране, коснитесь **Контакты**, чтобы открыть контакты.
- 2 Коснитесь контакта, чтобы просмотреть подробности.
- 3 Коснитесь звездочки справа от имени контакта. Звездочка окрашивается в желтый цвет.

### Чтобы удалить контакт из списка избранного:

- 1 На основном экране, коснитесь **Контакты**, чтобы открыть контакты.
- 2 Коснитесь вкладки **Избранное** и выберите контакт, чтобы просмотреть подробности.
- 3 Коснитесь желтой звездочки справа от имени контакта. Звездочка окрашивается в серый цвет и удаляется из избранного.

# Отправка сообщений/электронной почты

## Сообщения

В модели GT540 функции SMS и MMS доступны в одном понятном и удобном меню.

**3** Коснитесь поля сообщения ниже, чтобы начать ввод сообщения.

**4** Коснитесь клавиши **Меню**, чтобы открыть меню параметров. Выберите один из следующих параметров

## Отправка сообщений

**1** Коснитесь значка

**Сообщения** на основном экране, и коснитесь **Новое сообщение**, чтобы открыть пустое сообщение.

**2** Введите номер мобильного телефона в поле **Кому**.

При введении телефонного номера появляются соответствующие контакты.

Вы можете коснуться предлагаемого имени или продолжить ввод телефонного номера. Вы можете добавить сразу несколько адресатов.

**ПРИМЕЧАНИЕ:** За отправку текстового сообщения каждому отдельному адресату с вас снимается плата.

**Добавить тему, Вставить смайлик, Все цепочки, Отменить, Прикрепить файл (Изображения, Видео или Звук), и Просмотреть, Заменить, Удалить, Отправить.**

**5** Коснитесь **Отправить**, чтобы отправить сообщение.

**6** Открывается окно сообщения, с сообщением после вашего имени. Ответы появляются на экране. При просмотре и отправке дополнительных сообщений создается переписка.

# Отправка сообщений/электронной почты

## **ВНИМАНИЕ!**

Ограничение длиной в 160 символов может меняться в разных странах в зависимости от способа кодировки SMS-сообщения.

## **ВНИМАНИЕ!**

При добавлении в SMS-сообщение изображений, видео или звуков оно будет автоматически преобразовано в MMS-сообщение, которое будет оплачиваться соответственно.

**ПРИМЕЧАНИЕ:** При отправке

сообщения MMS, уведомления о доставке не будет, но вы сможете увидеть значок .

## Использование смайликов

Оживите свои сообщения смайликами.

При составлении нового

сообщения, коснитесь клавиши

**Меню**, затем Выберите

**Вставить смайлик**.

## Изменение настроек сообщений

В телефоне GT540 настройки

сообщений уже заданы,

поэтому у вас есть возможность

отправлять сообщения

немедленно. Настройки можно

изменить в соответствии с

собственными предпочтениями.

Коснитесь значка **Сообщения**

на основном экране, затем

нажмите клавишу **Меню**.

Коснитесь значка **Настройки**.

**ПРИМЕЧАНИЕ:** При получении

SMS во время вызова, сигнал

не подается, но будет показан в

строке уведомления.

## В виде переписки

Сообщения (SMS, MMS),

которыми вы обмениваетесь

с другими пользователями,

могут отображаться в

хронологическом порядке, для

удобного просмотра переписки.

## < **Настройки хранения** >

**Удалять старые** — коснитесь, чтобы отметить галочкой и удалить с телефона цепочку старых сообщений, если Предел количества SMS или MMS превышен. Снимите галочку, чтобы оставить все сообщения сохраненными.

**Предел количества SMS** — коснитесь, чтобы установить количество сообщений в цепочке текстовых сообщений.

**Предел количества MMS** — коснитесь, чтобы установить количество сообщений в цепочке мультимедийных сообщений.

## < **Настройки SMS** >

**Отчеты о доставке** — настройка получения подтверждений о доставке сообщения.

**Управление сообщениями на SIM-карте** — Управление, сообщениями, которые хранятся на вашей SIM-карте.

**Период действия** — Выбор продолжительности хранения сообщений в центре сообщений.

**SMS центр** — введение подробностей о центре обработки сообщений.

## < **Настройки MMS** >

**Отчеты о доставке** — укажите, следует ли запрашивать уведомление о доставке.

## **Разрешить отчеты о**

**доставке** — Выберите, чтобы разрешить отправку подтверждения о прочтении сообщения.

**Отчет о прочтении** — укажите, следует ли запрашивать уведомление о прочтении каждого отправленного сообщения.

# Отправка сообщений/электронной почты

## Разрешить отчеты о

**прочтении** — выберите, чтобы разрешить отправку подтверждения о прочтении отчета о доставке.

**Автополучение** — выбирается для автоматической загрузки сообщений.

## Автополучение в роуминге

— Выберите для автоматической загрузки сообщений в роуминге.

## Установить приоритет —

выбор уровня приоритета MMS.

## Период действия

— выбор периода хранения сообщения в центре сообщений.

## Режим создания

### Ограниченный:

В этом режиме ограничивается размер вложения MMS.

### Уведомление:

В этом режиме пользователь получает предупреждение при превышении допустимого размера вложения MMS.

## Свободно:

В этом режиме клиент MMS разрешает пользователю добавлять в сообщение любое содержимое.

## Получить рекламу —

разрешение на получение рекламных сообщений.

## < Сервисное сообщение >

выберите для получения или блокировки служебных сообщений.

## < Настройки уведомлений >

выберите для отображения уведомлений о сообщениях в строке состояния. Также, в этом пункте меню можно выбрать мелодию звонка и включить вибрацию для уведомления о новых сообщениях.

## < Настройки инфо-сообщений >

выберите получение, блокирование, просмотр или редактирование каналов для получения сервисных сообщений (сообщений сотового вещания). Также можно выбрать язык сервисных сообщений.

## Настройка электронной почты

Оставайтесь на связи в пути, используя GT540 для сообщений электронной почты. Можно быстро и легко настроить учетную запись POP3 или IMAP4.

**1** На основном экране, коснитесь вкладки

### Приложения , затем

коснитесь **Эл. почта**, чтобы открыть приложение. Можно также коснуться значка **электронной почты** на основном экране, чтобы получить прямой доступ к приложению.

**2** Если учетная запись не настроена, запустите мастер настройки электронной почты.

**СОВЕТ!** Если учетная запись электронной почты настроена, мастер не включается автоматически.

## Отправка сообщений электронной почты с помощью новой учетной записи

**1** Коснитесь значка **Эл. почта**, на основном экране, затем коснитесь клавиши Меню – Написать, чтобы открыть новое пустое сообщение.

**2** Введите адрес получателя, затем напишите сообщение. Кроме этого, можно прикрепить файлы различного типа: изображения, видео или аудио и документы разных форматов.

**3** Коснитесь **Отправить** чтобы отправить сообщение по электронной почте.

**СОВЕТ!** При подключении по Wi-Fi получение и

отправка электронных писем выполняется с помощью Wi-Fi-соединения.

# Отправка сообщений/электронной почты

## Получение сообщений Эл. почты

Проверить почту можно вручную или автоматически. Чтобы проверить эл. почту вручную, выполните следующие действия:

- 1** Коснитесь значка **Эл. почта** на основном экране.
- 2** Затем коснитесь учетной записи, которую вы хотите использовать.
- 3** Выберите **Обновить** после этого телефон GT540 соединится с учетной записью электронной почты и загрузит новые сообщения.

## Изменение настроек электронной почты

Настройки электронной почты можно изменить в соответствии с собственными предпочтениями.

- 1** Коснитесь значка **Эл. почта** на основном экране, затем коснитесь нужной учетной записи.
- 2** Коснитесь клавиши **Меню**, чтобы открыть меню параметров, и коснитесь **Настройки**.
- 3** У вас есть возможность изменения следующих параметров: **Настройка аккаунта, Общие настройки, Опции доставки, и Сообщение-спам**.

# Социальные сети

## Социальные сети

При использовании телефона у вас есть возможность полноценной работы в социальных сетях и управления собственным микроблогом в онлайн-сообществах. Вы можете обновлять текущее состояние и проверять состояние друзей в режиме реального времени. При отсутствии учетной записи, посетить указанные сайты и настроить соответствующие учетные записи.

**ПРИМЕЧАНИЕ:** При использовании неавтономных сервисов можно понести дополнительные расходы. Узнайте о расценках у оператора сети.

## Добавление учетной записи к телефону

- 1 На основном экране, коснитесь вкладки **Приложения**, чтобы открыть меню приложений.

- 2 Выберите необходимое приложение SNS.
- 3 Введите адрес электронной почты и пароль, установленные для сообщества, затем коснитесь **Вход**.

- 4 Подождите, пока ваша учетная запись пройдет процедуру проверки.
- 5 При касании своего сообщества, можно увидеть текущее состояние сообщества социальной сети.

**СОВЕТ!** При добавлении виджета социальной сети на основной экран телефона, виджет покажет ваше состояние при поступлении обновлений из социальной сети на телефон. Не выполняя входа в приложение, получайте все обновления, записи и снимки — одновременно, все вместе и своевременно.

Также, коснувшись виджета, вы можете напрямую зайти в сообщество социальной сети.

# Социальные сети

## Просмотр и обновление состояния

- 1 Выберите сообщество, в которое вы хотите войти.
- 2 У вас есть возможность просмотра текущего статуса сообщества в социальной сети.
- 3 Обновить текущее состояние можно с помощью комментариев или загрузки фотографий.

**ПРИМЕЧАНИЕ:** данная услуга предоставляется в зависимости от сетевых служб.

## Удаление учетных записей с телефона

- 1 Выберите Приложения > Настройки > Настройки аккаунтов и синхронизации.
- 2 Выберите учетную запись, которую вы хотите удалить, затем коснитесь Удалить учетную запись.

# Камера

## Использование видеискателя

**Яркость** — определяет то, насколько светлым или темным будет изображение. Сдвиньте ползунок индикатора яркости в сторону “-” для затемнения изображения или в сторону “+” для осветления изображения.

**Масштаб** — приблизить или удалить изображение. Вы также можете производить указанные действия при помощи боковых клавиш регулировки громкости.

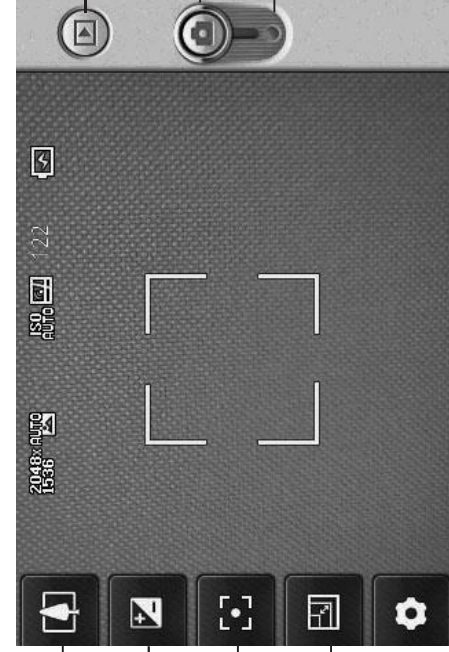

**Галерея** — Данная функция позволяет просматривать сделанные снимки, находясь

в режиме фотосъемки. Просто коснитесь значка, и галерея отобразится на экране.

**Фотосъемка**

**Режим видео** — Переместите значок вниз, чтобы перейти в режим записи видео.

**Настройки** — коснитесь значка, чтобы открыть меню параметров. См. **Расширенные настройки**.

**Размер изображения** — Коснитесь значка для выбора размера изображения из доступных вариантов: 3M (2048x1536), 2M (1600x1200), 1M (1280x960), VGA (640x480), QVGA (320x240).

**Фокусировка** — коснитесь этого значка для выбора параметров меню. См. **Режим фокусировки**.

**СОВЕТ!** Можно скрыть все клавиши быстрого доступа, чтобы очистить экран видеискателя. Для этого коснитесь один раз центра окна видеискателя. Чтобы отобразить клавиши быстрого доступа, коснитесь экрана еще раз.

# Камера

**ПРИМЕЧАНИЕ:** чтобы сделать снимок, сначала вставьте карту памяти. Без карты памяти Вы не сможете сохранить сделанный вами снимок.

**СОВЕТ!** Можно скрыть все клавиши быстрого доступа, чтобы очистить экран видеоскатора. Для этого коснитесь один раз центра окна видеоскатора. Чтобы отобразить клавиши быстрого доступа, коснитесь экрана еще раз.

## Режим фокусировки.

У вас есть возможность выбора следующих режимов фокусировки:

**Автофокус** — автоматическая фокусировка.

**Макро** — этот режим позволяет выполнять съемку на очень близком расстоянии. Если при попытке сделать снимок на близком расстоянии метки фокусировки имеют красный цвет, попробуйте установить для режима "Макро" значение "Вкл..".

## Отслеживание лица —

При активации функции Отслеживание лица, происходит автоматическое определение и фокусировка на лица.

**ПРИМЕЧАНИЕ:** В режиме Отслеживание лица зум не поддерживается.

**Вручную** — ручная наводка на резкость

## Быстрая съемка

- 1** Нажмите и удерживайте клавишу камеры на правой стороне телефона.
- 2** Расположите телефон горизонтально и направьте объектив в направлении объекта съемки.
- 3** Слегка нажмите кнопку спуска затвора. В центре экрана видеоскатора отобразится рамка фокусировки.
- 4** Разместите телефон таким образом, чтобы объект съемки находился в рамке фокусировки.

- 5 Зеленый цвет рамки фокусировки обозначает фокусирование на объекте.
- 6 Нажмите и удерживайте кнопку спуска затвора.

## Когда фотография будет сделана

Полученная фотография появится на экране.

**Отправить** Коснитесь, чтобы отправить фотографию с помощью Bluetooth, Email, Gmail, Сообщения, или SNS.

**ПРИМЕЧАНИЕ:** При загрузке сообщений MMS в роуминге возможно начисление дополнительной оплаты.

**Использовать как** Коснитесь, чтобы использовать изображение в качестве Значка контакта или Фонового изображения.

**Переименовать** Коснитесь, чтобы изменить имя выбранного изображения.

**Редактировать** Коснитесь, чтобы редактировать изображение с помощью различных инструментов.

 Коснитесь, чтобы просмотреть галерею сохраненных фотографий.

 Коснитесь, чтобы удалить изображение.

 Коснитесь, чтобы сразу же продолжить съемку. Текущее фото будет сохранено.

 Коснитесь для возврата в предыдущее меню.

# Камера

## Расширенные настройки

В окне видеискателя, коснитесь  чтобы открыть все параметры расширенных настроек.

Изменить настройки камеры можно с помощью колеса прокрутки. После выбора этого параметра, коснитесь клавиши Назад.

### Качество изображения —

Выберите **Отличное**,

**Хорошее**, или **Обычное**.

Чем выше уровень качества, тем более четкой будет сделанная фотография.

При этом увеличивается ее размер, в результате чего в памяти телефона можно сохранить меньшее количество фотографий.

**Баланс белого** — Выберите **Авто, Накал, Солнечно, Флуоресцент** и **Облачно**.

**Режим съемки** — Выберите **Обычный режим, Серийная съемка, Авто панорама, Красивое лицо, Установки рамки, Арт-съемка, и Определение улыбки**.

**Таймер** — таймер автоспуска позволяет установить задержку срабатывания затвора после нажатия кнопки спуска.

Выберите **Выкл, 3 секунды, 5 секунд**, или **10 секунд**.

Используйте эту функцию, если хотите сфотографироваться вместе со всеми.

**ISO** — ISO определяет

чувствительность оптического датчика камеры. Чем выше ISO, тем выше

светочувствительность камеры. Выберите значение ISO **Авто, 100, 200, и 400**.

**Сюжетные программы** —

Выберите **Авто, Портрет, Ландшафт, Спорт, и Ночь и Закат**.

## **Цветовые эффекты** —

Выберите цветовой тон для нового снимка.

После завершения выбора закройте меню цветового тона, выбрав клавишу Назад. После этого можно продолжать съемку.

### **ПРИМЕЧАНИЕ:** Цветное

фото можно преобразовать в черно-белое или в сепию, однако невозможно выполнить обратное преобразование.

**Снимок сразу** — Выберите один из вариантов – Вкл., Выкл. или Удержат. При выборе параметра Вкл., сделанный снимок будет отображаться на экране в течение 1 секунды, а затем камера вернется в режим съемки.

**Сетка** — Выберите Выкл., 2x2, или 3x3.

**Звук затвора** — Выберите один из четырех вариантов звука затвора.

## **Привязка к месту** —

активируйте для использования вашим телефоном функций привязки к месту. Делайте снимки, где бы вы не находились, и привязывайте их к месту съемки. Если загрузить снимки с привязкой к месту в блог, поддерживающий эту функцию, вы сможете просматривать снимки, отображенные на карте.

### **ПРИМЕЧАНИЕ:** Данная

функция доступна только при работающем приемнике GPS.

**Скрыть значки** — скрытие значков настройки камеры автоматически или вручную.

## **Обнаружение моргания** —

Выберите **Вкл.**, чтобы проверить, закрыты ли глаза перед срабатыванием затвора камеры.

**Сброс** — восстановление всех параметров по умолчанию камеры.

# Камера

**СОВЕТ!** При выходе из режима камеры все значения параметров, кроме размера и качества изображения, будут восстановлены по умолчанию. Потребуется выполнить сброс всех значений параметров, не установленных по умолчанию, например цветовой тон и ISO. Проверьте данные значения, прежде чем сделать следующий снимок.

**СОВЕТ!** Меню настроек отображается в окне видеоскалера поверх картинки, так что, при изменении эффектов цвета или качества изображения можно предварительно просмотреть полученный результат на изображении в фоновом режиме за элементами меню настроек.

## Просмотр сохраненных фотографий

**1** В режиме камеры можно получить доступ к сохраненным фотографиям. Просто коснитесь , и на экране появится галерея ваших фотографий.

# Видеокамера

## Использование видеоискателя

**Яркость** — определяет то, насколько светлым или темным будет изображение. Сдвиньте ползунок индикатора яркости в сторону “-” для и затемнения изображения или в сторону “+” для осветления изображения.

**Масштаб** — приблизить или удалить изображение. Вы также можете производить указанные действия при помощи боковых клавиш регулировки громкости. Работа данной функции зависит от размера изображения.

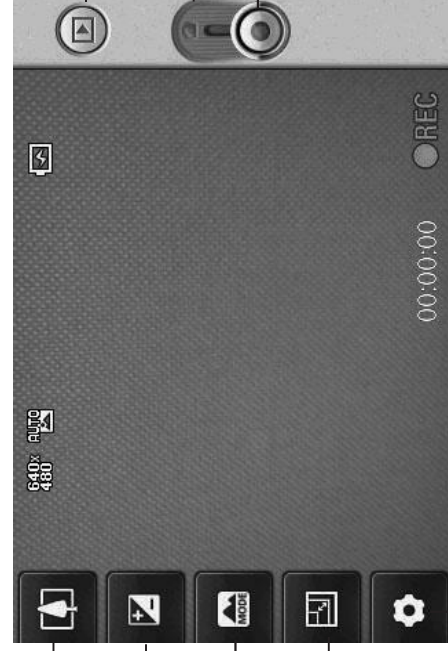

**Галерея** — данная функция позволяет просматривать сделанные клипы, находясь в режиме записи видео. Просто коснитесь значка, и галерея отобразится на экране.

**Режим видео** — переместите значок вверх, чтобы перейти в режим фотокамеры.

**Начать запись**

**Настройки** — коснитесь значка, чтобы открыть меню параметров. См.



**Расширенные настройки.**

**Размер видео** — выбор размера видеофайла: VGA, QVGA, QCIF.

**Сюжетные программы** — установка режима записи в зависимости от внешних условий. Выберите **Авто, Портрет, Ландшафт, Спорт, Закат и Ночь**.

# Видеокамера

## Простая видеосъемка

- 1 Нажмите и удерживайте клавишу камеры на правой стороне телефона.
- 2 Затем, переключите на .
- 3 На экране отобразится окно видеискателя.
- 4 Поверните телефон горизонтально и направьте объектив на объект съемки.
- 5 Нажмите кнопку спуска затвора один раз, чтобы начать запись.
- 6 Запись. Отобразится внизу экрана видеискателя вместе с таймером, отображающим время видеозаписи.
- 7 Коснитесь  для остановки записи.

## После видеосъемки

На экране появится статичное изображение, представляющее собой снятый видеоклип.

### Отправить

Коснитесь, чтобы отправить видео по Bluetooth, Email, Gmail, или Сообщения.

**ПРИМЕЧАНИЕ:** При загрузке сообщений MMS в роуминге возможно начисление дополнительной платы.

### Воспроизвести

Коснитесь, чтобы воспроизвести видео.

### Переименовать

Коснитесь, чтобы изменить название выбранной фотографии.

### Редактировать



Коснитесь, чтобы использовать изображение в качестве обоев.



Коснитесь, чтобы просмотреть видеоклипы и изображения, сохраненные в галерее.



Коснитесь, чтобы удалить снятый видеоклип; для подтверждения удаления коснитесь Да. Снова отобразится окно видеискателя.

-  Коснитесь, чтобы снять новый видеоклип. При этом текущий видеоролик будет сохранен.
-  Коснитесь для возврата в предыдущее меню.

## Расширенные настройки

В окне видеискателя коснитесь  для доступа ко всем дополнительным настройкам. Параметры видео камеры можно регулировать с помощью колеса прокрутки. После выбора этого параметра, коснитесь клавиши **Назад**.

**Цветовые эффекты** — выберите цветовой тон, чтобы применить к изображению.

**Баланс белого** — этот параметр гарантирует реалистичность цветопередачи видеоклипа. Чтобы настроить автоматическую регулировку баланса белого, необходимо указать условия освещения. Выберите **Авто, Накал, Солнечно, Флуоресцент** и **Облачно**.

**Длительность** — установка длительности видеоклипа. Выберите **Обычный** и **MMS**, чтобы ограничить максимальный размер отправляемых MMS-сообщений.

**СОВЕТ!** Если выбрать продолжительность MMS, качество изображения будет установлено как QCIF, что позволит снять более длительный видеоклип.

**Голос** — выберите **Без звука**, чтобы записать видеоклип без звука.

**Скрыть значки** — скрытие значков меню камеры автоматически или вручную.

**Записанное видео** — Выберите один из параметров - Вкл., Выкл. или Удержать. При выборе **Вкл.**, после показа экрана записанного видеоклипа в течение 1 секунды, происходит переход в режим предварительного просмотра. **Сброс** — сброс всех настроек видеокамеры.

# Видеокамера

**СОВЕТ!** Цветной видеоклип можно преобразовать в черно-белый или в сепию, однако, НЕВОЗМОЖНО ВЫПОЛНИТЬ преобразование в обратном порядке.

## Просмотр записанных видео

- 1** В окне видеоискателя коснитесь  .
- 2** На экране отобразится меню галереи.
- 3** Коснитесь один раз видеоклипа, чтобы вынести его на передний план галереи. Воспроизведение начнется автоматически.

# ФОТО И ВИДЕО

## Просмотр фото и видео

- 1 Коснитесь  на экране предварительного просмотра камеры.
- 2 На экране отобразится меню галереи.
- 3 Коснитесь видеоклипа или фотографии, чтобы открыть их в полноэкранный режим.

**СОВЕТ!** Проведите пальцем влево или вправо для просмотра других фотоснимков и видеоклипов.

## Установка фотографии в качестве обоев

- 1 Откройте фотографию, которую нужно установить в качестве обоев, коснувшись ее.
- 2 Коснитесь клавиши Меню, чтобы открыть меню параметров.
- 3 Коснитесь , затем коснитесь **Обои**.

## Редактирование фото

Имеется целый ряд инструментов для работы с фотографиями, добавления к ним элементов и улучшения их внешнего вида.

- 1 Откройте фото, которое необходимо отредактировать, затем нажмите клавишу **Меню**.
- 2 Коснитесь **Редактировать**, чтобы изменить фотографию:

**Настройка громкости во время просмотра видео.**  
Для регулировки громкости при воспроизведении видеоклипа используйте клавиши громкости на левой стороне телефона.

# Фото и видео



## Поворот и Переворот

— поверните или переверните фотографию для развлечения или улучшения.



## Кадрирование

— Кадрирование фотографии. Выберите квадратную или круглую область кадрирования и перемещайте палец по экрану, чтобы выделить нужную область.



## Настройка

— эта функция дает возможность настроить выбранное изображение, используя автоматический цвет, яркость и т.д.



## Эффект

— коснитесь, чтобы применить цветовые эффекты к фотографии.



**Рамка** — добавление рамок к фотографии.



**Текст** — добавление текста к фотографии.



**Клипарт** — добавление клипарта к фотографии.



## Блокнот для рисования

— рисование на фотографии от руки. Выберите толщину линии из четырех вариантов и нужный цвет.



**Штамп** — украшение фотографии штампами.

Выберите нужный штамп и коснитесь

фотографии в том месте, куда его необходимо поместить.



## Изменение размера

— изменение размера фотографии.



Сохранение изменений, внесенных в фотографии.

 Удаление изменений фотографии.



## Вращение фотографии

- 1 На экране редактирования, коснитесь .
- 2  Поворот на 90° против часовой стрелки
- 3  Поворот на 90° по часовой стрелке
- 4  Переворот в вертикальной плоскости
- 5  Переворот в горизонтальной плоскости

## Добавление текста на фото

- 1 На экране редактирования, коснитесь .
- 2 Выберите цвет текста, а затем форму облачка.
- 3 Введите текст с помощью клавиатуры, затем коснитесь **ОК**.
- 4 Перенесите текст, коснувшись его и перетащив его в нужное место.

## Добавление эффекта в фото









- 1 На экране редактирования, коснитесь .
- 2 К фотографии можно применить любой из различных параметров.
- 3 Чтобы отменить эффект, просто коснитесь .

## Кадрование фотографии





- 1 На экране редактирования, коснитесь .
- 2 Выберите форму области кадрирования фотографии.
- 3 Перемещайте рамку по тому участку фотографии, который собираетесь кадрировать. Переместите выбранную область с помощью перетаскивания.
- 4 Сделав нужный выбор, коснитесь **Готово**.

# ФОТО И ВИДЕО

## Настройка вашей фотографии

- 1** На экране редактирования, коснитесь . Для настройки фотографии по своему вкусу воспользуйтесь панелью инструментов настройки.  
**2**  Выберите для автоматической настройки.  
**3**  Выберите для сравнения до и после настройки.  
**4**  Настройте яркость и контраст фотографии.  
**5**  Настройте светлые и темные области.  
**6**  Настройте цветовой баланс фотографии.  
**7**  Настройте насыщенность фотографии.  
**8**  Настройте резкость фотографии.  
**9**  Шумоподавление.

## Добавление рамок



- 1** На экране редактирования, коснитесь .
- 2** Коснитесь  или  для выбора рамки.
- 3** Коснитесь , чтобы просмотреть всю рамку.

## Добавление клипарт

- 1** Коснитесь  на экране редактирования.
- 2** Коснитесь , затем выберите клипарт.
- 3** Настройте размер клипарт.
- 4** Поверните клипарт с помощью  и .

## Использование



### блокнота для рисования

- 1** Коснитесь  на экране редактирования.
- 2** Коснитесь  для выбора формы.
- 3** Также задайте цвет и толщину линии.

- 4 Нарисованное изображение можно стереть с помощью



## Добавление штампов

- 1 Коснитесь  на экране редактирования.
- 2 Коснитесь  для просмотра доступных штампов.
- 3 Коснитесь экрана, в котором нужно разместить штамп на фотографии в нужном месте.
- 4 Настройте цвет с помощью



## Изменение размера

- 1 Коснитесь  на экране редактирования.
- 2 Прокрутите строку для изменения размера фотографии.

## Редактирование видео

Имеются функции редактирования видео для формата MPEG4.

## Обрезка видео

- 1 Выберите , затем выберите .
- 2 Коснитесь . Затем установите новые границы записи. Коснитесь **OK** и значок **Далее**.

- 3 Коснитесь **Готово** или коснитесь , чтобы вернуться в галерею и не применять изменения.

## Выбор эффекта перехода

- 1 Выберите эффект перехода и коснитесь  для предварительного просмотра.
- 2 Коснитесь  и перетащите ползунок для настройки длительности перехода.

## ФОТО И ВИДЕО

**3** Коснитесь **Готово**, чтобы сохранить переход. Коснитесь

### **Применить только**

чтобы применить только текущий выбранный переход.

Выберите **Применить**

**для всех** чтобы применить текущий выбранный переход ко всем файлам видеоклипов на раскадровке.

## Добавление субтитров

**1** Откройте редактируемый видеоклип.

**2** Выберите  **Редактировать**, затем выберите  чтобы добавить субтитры к видеоклипу.

**3** Коснитесь , затем поставьте воспроизведение на паузу для установки начальной точки для вывода текста.

**4** Введите текст с помощью клавиатуры, затем коснитесь **Готово**.

**5** Коснитесь области экрана, где необходимо отобразить текст, затем коснитесь **ОК**.

**6** Нажмите **Сохранить**.  
Замените существующий файл или сохраните как новый файл.



**7** Повторите эти шаги, чтобы добавить больше текста.

## Добавление эффекта редактирования

- 1** Откройте редактируемый видеоклип.
- 2** Выберите  **Редактировать**, затем выберите .
- 3** Выберите эффект, добавляемый к фотографии.

## Сохранение кадра в качестве изображения

Сохранение кадра из видеоклипа.

- 1** Откройте редактируемый видеоклип.
- 2** Выберите  **Редактировать**, затем и выберите .

**3** Воспроизведите видеоклип, затем коснитесь  для захвата кадра во время воспроизведения видеоклипа.

**4** Кадр сохраняется на телефоне в качестве файла изображения.

**5** Если продолжительность аудиозаписи меньше продолжительности видеоклипа, укажите частоту воспроизведения: **Один раз** или **Повторить**.

**6** Замените существующий файл или сохраните как новый файл.

**7** Или можно записать новый файл и вставить живой дубляж, коснувшись .

**8** Коснитесь **Готово**, чтобы сохранить текущий дубляж.

## Добавление дубляжа к видео

**1** Откройте редактируемый видеоклип.

**2** Выберите **Редактировать** , затем выберите .

**3** Коснитесь . Откроется список звуковых файлов. Выберите дорожку, которую необходимо добавить в видеоклип.

**4** Исходная аудиозапись в видеоклипе будет стерта.

# Мультимедиа

Для быстрого доступа к файлам мультимедиа (фотографии и видеоклипы) их можно хранить на карте памяти.

Коснитесь вкладки

**Приложения**, затем выберите

**Галерея**. Можно открыть список панелей каталогов, в которых хранятся файлы мультимедиа.

## ПРИМЕЧАНИЕ:

проверьте, вставлена ли в телефон карта памяти для хранения фотографий и доступа ко всем вашим изображениям. Без карты памяти просматривать или сохранять фотографии или видеозаписи на телефоне невозможно.

В программе предусмотрено шесть панелей каталогов, см. рисунок ниже.

**Все**  : выводятся все изображения и видеоклипы.

**Любимое**  : При касании и удерживании пальца на фотографии или видеоклипе появляется экран параметров, который допускает отметить фотографии в качестве избранных. Строка **Любимое** отображает избранные фотографии и видеоклипы.

**Камера**  : отображение всех фотографий.

**Изображение**  : отображение всех изображений.

**Видео**  : отображение всех видеоклипов.

**Метки**  : Как и в строке Избранное, некоторые фотографии можно пометить. В данной строке отображаются фотографии и видеоклипы с меткам.

## **Просмотр в виде раскадровки**

Галерея GT540 обеспечивает режим просмотра фотографий и видеоклипов в виде раскадровки. С левой стороны экрана, отображается дата съемки фотографий от старых к новым. При выборе определенной даты все фотографии группируются на белом фоне.

## **Параметры изображения**

Выберите фотографию, затем коснитесь и удерживайте ее для просмотра доступных параметров.

## **Отправка фотографий**

**1** Для отправки фотографии просто коснитесь и удерживайте нужную фотографию.

## **2** Выберите **Отправить**.

Выберите способ отправки – Bluetooth, Email, Gmail, Сообщения или SNS.

## **3** При выборе **Email** или

**Сообщения**, видеоклип будет прикреплен к сообщению, после чего Вы можете писать и отправлять сообщения обычным образом.

## **СОВЕТ!**

Если в телефоне установлен аккаунт социальной сети, вы можете отправить фото непосредственно в сеть.

## **Отправка видеоклипа**

**1** Для отправки видеоклипа просто коснитесь и удерживайте нужный видеоклип.

## **2** Выберите **Отправить**.

Выберите способ отправки – Bluetooth, Email, Gmail, Сообщения или SNS.

# Мультимедиа

**3** При выборе **Email** или **Сообщения**, видеоклип будет прикреплен к сообщению, после чего вы можете писать и отправлять сообщения обычным образом.

## Использование изображений

Вы можете использовать изображения в качестве обоев или фотографии звонящего абонента.

**1** Коснитесь и удерживайте фотографию, затем выберите **Установить как**.

**2** Выберите значок контакта или Установить обои.

## Создание слайд-шоу

Если вы хотите просмотреть изображения на телефоне, можно создать слайд-шоу. Это избавит вас от необходимости открывать и закрывать каждое изображение в отдельности.

**1** Коснитесь и удерживайте фотографию, затем выберите **Слайд-шоу**.

## Свойства фотографии

У вас есть возможность просмотра сведений об изображении, таких как **Имя**, **Дата**, **Время**, **Разрешение**, **Размер**, **Тип**, и **Метка**.

**1** Коснитесь и удерживайте фотографию, затем выберите **Детали**.

## Медиапроигрыватель

В папке **Медиапроигрыватель** отображается список загруженных и записанных на телефон аудиозаписей и видеоклипов.

## Просмотр видео

**1** В приложении Медиапроигрыватель выберите **Видео**.

**2** Выберите видеоклип для воспроизведения и коснитесь его.

**СОВЕТ!** GT540 поддерживает форматы видео DivX, гарантируя возможность просмотра огромного количества видео.

Также в приложении Медиапроигрыватель можно выбрать меню **Музыка**.

## Редактор видео

1 На основном экране, коснитесь вкладки

**Приложения** и выберите **Редактор видео** .

## Окно раскадровки

1  **Установка фоновой музыки** — добавление музыкального файла в раскадровку или изменение звука.

2  **Импортирование файлов** — добавление файлов в раскадровку.

3  **Управление видеозаписями** —

управление добавленными файлами. При отсутствии добавленных файлов, данная кнопка выключается.

4  **Предварительный**

**просмотр** — предварительный просмотр созданных видеозаписей.

5  **Сохранение** — сохранение сделанной видеозаписи.

6  **Добавить Текст** — добавление текста к раскадровке.

Для редактирования видео необходимо коснуться .

 — коснитесь, чтобы выбрать все файлы.

 — коснитесь, чтобы отменить выбор всех файлов.

# Мультимедиа

 коснитесь, чтобы перейти к следующему этапу.

## Музыкальное видео

**1** Проплистайте влево/вправо, чтобы проверить разные стили. Для параметра

**Музыкальное видео**, можно выбрать только фотографии.

 — Вернуться к экрану **Редактор видео**.

 — отображение названия стиля и его описания.

 — предварительный просмотр стиля.

 — коснитесь, чтобы выбрать фотографии.

**2** После выбора фотографий, коснитесь  чтобы перейти к следующему этапу.

**3** Коснитесь  чтобы выбрать все фотографии, затем коснитесь .

**4** Выберите музыкальный файл и установите в качестве фоновой музыки.

**5** Добавьте название фильма с помощью клавиатуры и сохраните его.

**6** Коснитесь , чтобы воспроизвести видеозапись целиком.

**7** Коснитесь , чтобы сохранить созданную видеозапись.

## Автоматическое редактирование

Есть три типа шаблонов:

**Портрет, Ландшафт, и Движущиеся объекты.**

**1** Коснитесь , затем выберите видеозапись. Перейдите к следующему шагу.

**2** Коснитесь  чтобы просмотреть видеозапись.

**3** Коснитесь  чтобы сохранить файл.

## Доступ к играм

Вы также можете загрузить игры из интернет-магазина.

Нажмите кнопку "Запуск" для запуска игры или приложения.

**ПРИМЕЧАНИЕ:** при загрузке платных игр и приложений возможно начисление дополнительной оплаты.

**ПРИМЕЧАНИЕ:** установка Java-игр и приложений доступна только через Интернет.

## Передача файлов с помощью устройства хранения USB.

Чтобы передать файлы с помощью USB-устройств:

**1** Подсоедините телефон GT540 к ПК с помощью USB-кабеля.

**2** Если драйвер для платформы LG Android не установлен на ПК, выполните изменение настроек вручную.

Нажмите **Настройки**

> **Карта памяти SD и память телефона** >

## Активировать режим устройства хранения данных.

**3** Коснитесь **Включить USB-накопитель**.

**4** У вас есть возможность просмотра содержимого устройства хранения большой емкости на ПК и передачи файлов.

**ПРИМЕЧАНИЕ:** В первую очередь нужно установить карту Micro SD. Использование устройства хранения USB невозможно без карты Micro SD.

**ПРИМЕЧАНИЕ:** если драйвер для платформы LG Android установлен, то на экране сразу же отобразится сообщение: "Включить USB-накопитель".

## Музыка

Ваш LG GT540 оснащен встроенным музыкальным проигрывателем, который позволяет прослушивать любимую музыку. Чтобы

# Мультимедиа

получить доступ к музыкальному проигрывателю, откройте приложения и выберите меню Музыка.

**Исполнители** — Просмотр музыкальной коллекции по исполнителям.

**Альбомы** — Просмотр музыкальной коллекции по альбомам.

**Композиции** — содержит все песни, доступные на телефоне.

**Плейлисты** — содержит все созданные вами списки воспроизведения.

## Воспроизведение аудиофайлов

**1** На основном экране, коснитесь Вкладки

**Приложения** и выберите **Музыка**.

**2** Коснитесь **Композиции**.

**3** Выберите аудиофайл.

**4** Коснитесь  для приостановки воспроизведения.

**5** Коснитесь  для перехода к следующей песне.

**6** Коснитесь , чтобы вернуться к началу композиции. Дважды коснитесь  для перехода к предыдущей композиции.

Чтобы настроить громкость во время прослушивания, воспользуйтесь кнопками регулировки громкости на левой боковой панели телефона.

Коснитесь и удерживайте любую песню в списке воспроизведения.

Будут доступны функции Воспроизвести, Добавить в плейлист, Удалить, и Поиск.

**ПРИМЕЧАНИЕ:** некоторые композиции могут быть защищены авторскими правами в соответствии с международными положениями и внутренними законами об авторских правах.

Для воспроизведения или копирования музыки может потребоваться разрешение или лицензия.

В некоторых странах местное законодательство запрещает частное копирование материалов, защищенных авторским правом. Прежде чем загружать или копировать файлы, пожалуйста, ознакомьтесь с положениями местного законодательства относительно использования подобных материалов.

## Прослушивание радио

Ваш телефон GT540 оснащен встроенным FM-радиоприемником, который позволяет слушать любимые радиостанции в удобное время.

**ПРИМЕЧАНИЕ:** Для прослушивания радио необходимо подключить наушники. Вставьте их в разъем для наушников.

## Автопоиск каналов

Радиостанции на телефоне можно настраивать как вручную, так и автоматически. После настройки станции сохраняются под определенными номерами, таким образом, их не требуется каждый раз заново настраивать. Телефон позволяет сохранить до 48 станций.

Чтобы выполнить автоматическую настройку

- 1** На основном экране, коснитесь вкладки **Приложения** и выберите **Радио**.
- 2** Коснитесь клавиши **Меню**.
- 3** Коснитесь **Автопоиск**. Каналы будут найдены и автоматически сохранены под соответствующими номерами.

**ПРИМЕЧАНИЕ:**станции также можно настраивать вручную с помощью колеса прокрутки, отображенного рядом с частотой радиостанции.

# Мультимедиа

## Сбросить каналы

- 1 На основном экране, коснитесь вкладки **Приложения** и выберите **Радио**.
- 2 Выберите **Сбросить канал**, чтобы изменить текущий канал или **Сбросить все каналы**, чтобы удалить все каналы.

## Прослушивание радио

- 1 На основном экране, коснитесь вкладки **Приложения** и выберите **Радио**.
- 2 Коснитесь номер канала, который вы бы хотели прослушать.

**СОВЕТ!** Для улучшения приема удлините шнур гарнитуры, который служит антенной для радио.

### **Осторожно!**

Подключение гарнитуры, не разработанной специально для данного телефона, может повлиять на качество приема.

# Приложения Google

- 1 Сначала создайте учетную запись Google. Введите имя пользователя и пароль.
- 2 После входа в систему данные о контактах, электронных адресах и календаре в учетной записи Google будут автоматически синхронизированы с телефоном GT540.

## Карты Google

Вы можете проверить свое текущее местонахождение, а также ситуацию на дорогах и узнать о том, как добраться до пункта назначения. GT540 должен быть подключен к Wi-Fi или 3G/GPRS.

**ПРИМЕЧАНИЕ:** карты Google существуют не для всех городов и стран.

Коснитесь клавиши **Меню**  для использования параметров:

**Поиск**  — Введите место поиска.

**Маршруты**  — Позволит получить указания по выбору маршрута для требуемого пункта назначения. Коснитесь для ввода данных Выберите Контакты, Точка на карте или Мое текущее местоположение.

**Слои**  — Выбор режима просмотра: **Пробки, Спутник** или **Рельеф**. Коснитесь пункта **Локатор**, чтобы отобразить местоположение пользователей, занесенных в список контактов учетной записи Google.

**Мое местоположение**  — Отметьте свое текущее местоположение на карте.

**Запустить локатор**  — Поделитесь своим местоположением с друзьями и Google.

**Еще**  — Очистите карту, найдите Избранные пункты и выполните другие действия.

# Приложения Google

**ПРИМЕЧАНИЕ:** в режиме

**Просмотр улицы** для

определения местоположения,

коснитесь **Меню**, затем коснитесь

**Режим компаса**, чтобы

включить режим компаса.

**ПРИМЕЧАНИЕ:** чтобы

закончить игру, используйте

клавиши **Основной экран**

или **Назад**. Будет выполнен

возврат на основной экран.

Либо воспользуйтесь клавишей

**Меню** игры.

## Приложение Маркет

Из интернет-магазина можно

загрузить полезные приложения

и игры. Если вы устанавливаете

приложения и игры из интернет-

магазина, они будут доступны в

меню вашего телефона GT540.

Вы можете получить сведения

о загруженном приложении,

коснувшись вкладки Загрузки.

Вы можете ознакомиться

с комментариями других

пользователей или разместить

собственные комментарии о

приложении.

**1** Выберите категорию для просмотра.

**2** Выберите приложение для установки.

## Почта Google

Электронная почта Gmail

настраивается при первой

настройке телефона. В

зависимости от параметров

синхронизации аккаунт

Gmail на вашем телефоне

будет автоматически

синхронизирован с учетной

записью на сайте Gmail в

Интернете. По умолчанию, Вы

будете видеть папку входящих

сообщений.

Нажмите клавишу **Меню** и

коснитесь **Обновить**, чтобы

отправить или получить

новые письма, а также

синхронизировать почтовый

ящик на телефоне с учетной

записью Gmail в Интернете.

С помощью клавиши **Меню**

 вы можете создать сообщение электронной почты, Добавить учетную запись, Перейти к меткам, Выполнить Поиск и открыть вкладку Дополнительно.

## Google Talk

Google Talk — это программа для мгновенного обмена сообщениями от Google. Она позволяет вам общаться с другими пользователями программы Google Talk.

Коснитесь клавиши **Menu**  и проверьте доступные параметры.

**Все друзья**  — Приглашение всех друзей для общения.

**Добавить друга**  —

Отправка приглашения в чат.

**Поиск**  — Поиск чатов, содержащих введенные вами слова или фразы.

**Выйти**  — Выход из чата.

Коснувшись значка Разговор на домашнем экране, вы автоматически войдете в учетную запись, если опция Автоматический вход включена.

**Параметры**  — Настройка индикатора или оповещений.

и т.д.

**Подробнее**  — Здесь вы можете закрыть все чаты и просмотреть список Приглашения и Заблокированных пользователей.

# Инструменты

## Будильник

- 1 На домашнем экране коснитесь вкладки Приложения и выберите Часы. При запуске приложения Часы на домашнем экране отображаются дата и время.
- 2 Чтобы добавить новое оповещение, коснитесь значка Будильник  в нижней части экрана Часы. Коснитесь существующего оповещения для изменения времени и прочих атрибутов, или же коснитесь Новое оповещение для добавления нового.

- 3 Коснитесь , чтобы включить будильник и установите время, когда вы хотите, чтобы он сработал. После того как вы зададите время, GT540 покажет вам, сколько осталось времени до срабатывания будильника.

- 4 Установите Повторить, Сигнал звонка или Вибрация, затем добавьте Имя для добавления названия оповещения. Коснитесь Готово.

**ПРИМЕЧАНИЕ:** Для изменения параметров оповещения коснитесь клавиши Меню на экране Часы, затем коснитесь Параметры.

## Калькулятор

- 1 На основном экране, коснитесь вкладки **Приложения** и выберите **Калькулятор**.
- 2 Коснитесь цифровых клавиш для ввода цифр.
- 3 Для простых вычислений коснитесь необходимой функции (+, -, x или ÷), после чего выберите =.
- 4 Для более сложных вычислений, нажмите клавишу **Меню**, коснитесь **Расширенная панель** и выберите **sin, cos, tan, log, и т.д.**

## Добавление события в календарь

- 1 На основном экране, коснитесь вкладки **Приложения** и выберите **Календарь**.
- 2 Чтобы использовать Календарь, вам необходимо создать учетную запись Google.
- 3 Выберите дату, для которой необходимо добавить событие.
- 4 Нажмите клавишу **Меню** и коснитесь **Новое мероприятие**.
- 5 Коснитесь **Что** и введите название события. Отметьте дату и введите время начала события. Ниже вы также можете указать время и дату окончания события.

- 6 Также коснитесь **Где** и

введите место проведения.

- 7 Если вы хотите добавить к событию примечание, коснитесь **Описание** и наберите текст.

- 8 Если вы хотите, чтобы будильник срабатывал не один раз, выберите

**Повторение**, и при необходимости установите **Напоминания**.

- 9 Коснитесь **Сохранить**, чтобы сохранить событие в календаре. Цветным квадратом в календаре будут помечены все дни, для которых именуется сохраненные события. Сигнал оповещения будет срабатывать в соответствии с указанным временем начала события. Это поможет действовать в соответствии с намеченным расписанием.

## Изменение вида календаря по умолчанию

- 1 На основном экране, коснитесь вкладки **Приложения** и выберите **Календарь**. Коснитесь клавиши **Меню**.

# Инструменты

**2** Выберите вид календаря – день, неделю или месяц.

## Приложение Quikcoffice

Quikcoffice дает возможность просматривать документы, но функция редактирования недоступна. Существует поддержка файлов PDF, Text, Microsoft Word/Excel/PowerPoint.

**1** На домашнем экране коснитесь вкладки

Приложения и выберите Quikcoffice.

**2** Выберите **Карта памяти**.

Отобразится список файлов и папок.

**3** При выборе параметра

**Последние документы**, вы сможете просмотреть документы, с которыми недавно работали.

**4** Коснитесь и удерживайте какой-либо файл, после чего появятся параметры Переименовать, Свойства, и Удалить.

**5** Выберите файл. Затем коснитесь клавиши **Меню**



для просмотра параметров Открыть, Поиск, Свойства, Обновить, О программе и Справка. В зависимости от типа файла имеются дополнительные параметры.

**PDF:** Переход на страницу, Подогнать страницу, Одна страница, По ширине страницы

**DOC/ТХТ:** Поиск

**XLS:** Таблица – сводный или полномасштабный вид таблицы.

## Диктофон

Используйте диктофон для записи голосовых заметок и других звуковых файлов.

## Запись звука или голоса

**1** На основном экране, коснитесь вкладки **Приложения** и выберите **Диктофон**.

**2** Коснитесь , чтобы начать запись.

**3** Коснитесь , чтобы завершить запись.

**4** Коснитесь клавиши **Меню** , затем выберите **Установить как**, чтобы установить Сигнал телефона или Сигнал оповещения.

#### **ПРИМЕЧАНИЕ:** Коснитесь

Перейти к списку, чтобы открыть все записи диктофона.

### **Отправка записей диктофона**

- 1** По окончании записи вы можете отправить файл, коснувшись **Отправить**.
- 2** Выберите Bluetooth, Email, Gmail, или Сообщения. При выборе Email, Gmail, или Сообщения, запись будет прикреплена к сообщению, после чего вы можете писать и отправлять сообщения обычным образом.

# Интернет

## Браузер

Браузер открывает широкие возможности высокоскоростного полноцветного мира игр, музыки, новостей, спорта, развлечений, а также многого другого, прямо с мобильного телефона. Где бы вы ни были и чем бы ни увлекались.

## Подключение к Интернету

- 1 На основном экране, коснитесь вкладки **Приложения** и выберите **Браузер**.
- 2 Будет выполнено перемещение на веб-сайт.

**ПРИМЕЧАНИЕ:** При подключении к услуге и загрузке содержимого начисляется дополнительная оплата. Узнайте о расценках у вашего оператора сети.

## Функции браузера

Коснитесь клавиши **Меню**, чтобы просмотреть параметры.

 **Новое окно** — Откроется новое окно.

 **Закладки** — Добавить/показать Закладку, показать Самые посещаемые веб-сайты и Историю.

 **Окна** — Показать все открытые окна.

 **Обновить** — Коснитесь, чтобы обновить веб-страницу.

 **Еще**

- **Добавить закладку** — Добавляет текущую веб-страницу в список закладок.

- **Найти на странице** — Поиск введенных слов на странице.

- **Выбрать текст** — коснитесь и выделите строки, которые хотите скопировать. Вы можете вставить их в любое поле для ввода.

- **Загрузки** — Отображение истории загрузок.

- **Отправить страницу** — отправка страницы по Email или в сообщении.

- **Информация о странице** — отображение информации о странице.

- **Настройки** — установка настроек браузера. **Работа с закладками**

Для простого и быстрого доступа к избранным веб-сайтам можно добавлять закладки и сохранять веб-страницы.

**1** На основном экране, коснитесь вкладки

**Приложения** и выберите **Браузер**.

**2** Выберите **Меню**, затем выберите **Закладки**.  
На экране отобразится список закладок.

**3** Выберите **Добавить закладку**, затем введите название закладки и ее URL-адрес.

**4** Коснитесь **Сохранить**.  
Закладка отобразится в списке закладок.

**5** Чтобы перейти к закладке, просто коснитесь ее, а затем коснитесь **Открыть**. Будет выполнено подключение к сохраненной в закладках странице.

## Изменение параметров браузера

Выберите **Меню**, затем выберите **Дополнительно > Настройки**.

Вы можете настроить параметры страницы (размер шрифта, кодировку), изменить домашнюю страницу, отрегулировать свойства кэш-памяти и cookie-файлов, настройки безопасности и т.д.

# Настройки

На основном экране, коснитесь вкладки **Приложения**, затем прокрутите список и коснитесь **Настройки**.

## Управление беспроводной связью

В данном разделе можно настроить параметры Wi-Fi и Bluetooth. Кроме того, здесь можно настроить мобильные сети и активировать Режим полета.

**Режим полета** — в данном режиме все беспроводные соединения будут отключены. **Wi-Fi** — коснитесь, чтобы активировать функцию Wi-Fi для подключения к доступной сети Wi-Fi.

**Настройки Wi-Fi** — настройка оповещений сети или добавление новой сети Wi-Fi. Экран расширенных настроек Wi-Fi доступен из экрана настроек Wi-Fi. Коснитесь клавиши Меню  затем коснитесь Дополнительно.

**Bluetooth** — коснитесь, чтобы активировать функцию Bluetooth для подключения к доступным устройствам Bluetooth.

**Настройки Bluetooth** — присвоение имени устройству и настройка свойств видимости, параметров поиска других устройств. Или же проверьте список устройств Bluetooth, настроенных ранее и обнаруженных при последнем поиске устройств Bluetooth.

## Настройки VPN

— Отображается список виртуальных частных сетей (VPN), настроенных ранее. Позволяет добавлять различные виды VPN.

## Мобильная сеть

— включение мобильной сети.

## Настройки мобильной

**связи** — Установка параметров для роуминга, режима сети и операторов, имен точек доступа (APN) и выполнение других настроек.

## Звук и экран

### < Настройки звука >

#### **Беззвучный режим** —

Позволяет перевести все сигналы в беззвучный режим (включая сигналы звонков и оповещений), исключая воспроизводимые аудио и видеозаписи и установленные сигналы будильника. (Беззвучный режим для медиафайлов и сигналов будильника устанавливается в соответствующих приложениях).

#### **Громкость звонка** —

Позволяет регулировать громкость входящих вызовов и оповещений. Если вы отменили выбор опции использования одинаковой громкости для всех звонков и оповещений, настройте каждый сигнал отдельно.

#### **Громкость мультимедиа** —

Позволяет регулировать громкость для музыки и видео.

#### **Мелодия звонка телефона** —

Данная опция позволяет задать сигнал входящего звонка по умолчанию.

#### **Виброзвонок** — Данная

опция позволяет устанавливать вибросигнал при получении входящего вызова, независимо от установленного сигнала вызова и настроек громкости.

#### **Мелодия уведомления** —

Данная опция позволяет задать сигнал оповещения по умолчанию.

#### **Звук при нажатии** — Данная

опция позволяет воспроизводить сигнал при нажатии клавиш.

#### **Звук при выборе** —

Данная опция позволяет воспроизводить сигнал при нажатии клавиш, значков и других элементов, реагирующих на касание.

#### **Виброотклик** — Данная

опция позволяет настраивать вибрацию при нажатии клавиши Меню, клавиши Назад, и выполнять другие операции.

# Настройки

## Оповещение карты SD —

Данная опция позволяет воспроизводить сигнал при получении оповещений карты SD.

## < Настройки экрана >

**Ориентация** — Данная опция позволяет переключаться между горизонтальным и вертикальным режимом, когда вы поворачиваете телефон по горизонтали или вертикали.

**Анимация** — Данная опция позволяет анимировать переходы с экрана на экран.

**Яркость** — регулировка яркости экрана.

## Время до отключения

**экрана** — Данная опция позволяет настраивать задержку перед полным выключением экрана. Для оптимизации работы аккумулятора следует установить как можно меньший таймаут подсветки, одновременно не мешающий использованию телефона.

## < Настройки сенсорного экрана >

**Калибровка сенсорного экрана** — сброс параметров сенсорного экрана для удобного использования.

## Безопасность и местоположение

**Использовать беспроводные сети** — При выборе данной опции, Ваш телефон будет определять приблизительное местоположение с помощью Wi-Fi и/или сотовых сетей.

**Исп. GPS-спутники** — При активации данной опции, определение Вашего местоположения возможно с точностью до улицы.

## < Комбинация разблокировки экрана >

### Задать комбинацию

**разблокировки** — выбор комбинации разблокировки для защиты телефона. Открытие нескольких экранов, которые ознакомят вас с составлением комбинации разблокировки экрана.

## **Комбинация обязательна** —

Снимите флажок, чтобы отключить использование шаблона разблокировки для снятия блокировки экрана. Для отключения этой функции потребуется предоставить текущий шаблон.

## **Использовать видимую**

**комбинацию** — Данная опция позволяет сделать шаблон видимым при разблокировке телефона.

## **Использовать тактильный**

**отклик** — Данная опция включает режим краткой вибрации при касании каждой точки во время рисования шаблона разблокировки.

### **Использование функции**

#### **Комбинация разблокировки**

- 1** Для начала изучите краткую инструкцию по использованию данной функции.
- 2** После просмотра подсказки, создайте Вашу собственную комбинацию разблокировки экрана.

## **< Блокировка SIM-карты >**

установка параметров блокирования SIM-карты или изменение PIN-кода.

## **< Пароли >**

отображение пароля при наборе.

## **Хранилище**

### **регистрационных данных**

## **< Хранилище**

### **регистрационных данных >**

## **Использовать безопасные**

### **регистрационные данные** —

Установите флажок, чтобы разрешить приложениям доступ к зашифрованному хранилищу телефона, в котором содержатся защищенные сертификаты и связанные с ними пароли, а также другие учетные данные.

Хранилище учетных данных

используется для установки

некоторых VPN и Wi-Fi-

соединений. Если пароль для

хранилища учетных данных не установлен, эта настройка будет затенена.

# Настройки

**Установка с SIM-карты** —  
Позволяет установить  
зашифрованные сертификаты с  
карты microSD.

**Установить пароль** —  
Позволяет установить или сменить  
пароль для безопасного хранилища  
учетных данных. Пароль должен  
содержать не менее 8 символов.

## Настройки приложений

**Неизвестные источники** —  
Разрешает установку  
приложений, приобретенных  
на веб-сайтах, по электронной  
почте и другим способом,  
отличным от приобретения  
через Android Market.

**Управление приложениями** —  
настройки и удаление  
установленных приложений.

**Работающие программы** —  
Позволяет просмотреть  
список открытых служб и  
приложений и управлять ими.  
Эта опция отображает сведения  
о процессах, выполняемых  
каждой службой, и о расходе  
памяти на выполнение каждого  
процесса.

**Разработка** — настройка  
функций для улучшения  
работы приложений, например,  
отладка USB, режим постоянной  
активности или имитация  
местонахождения.



### ВНИМАНИЕ!

Для защиты телефона и  
личных данных следует  
загружать приложения только  
из проверенных источников,  
таких как Android Market.

## **Настройки аккаунтов и синхронизации**

### **< Общие настройки синхронизации >**

#### **Фоновый режим** —

Разрешает приложению синхронизировать данные в фоновом режиме вне зависимости от того, используется приложение в настоящий момент или нет. Отключение этого параметра позволит продлить срок службы аккумулятора и снизит интенсивность операций по обмену данными (но не остановит их выполнение).

#### **Авто-синхронизация** —

Разрешает приложениям выполнять синхронизацию, отправлять и получать данные по собственному расписанию.

### **< Управление аккаунтами >**

Список всех учетных записей Google и других учетных записей, добавленных в телефон.

При нажатии учетной записи в этом окне откроется новое окно учетной записи.

## **Конфиденциальность**

### **< местоположение >**

#### **Мое местоположение** —

Позволяет включить текущее местоположение при выполнении поиска Google и использовании других услуг, предоставляемых компанией Google. При выборе этой опции потребуется дать согласие на появившийся запрос о предоставлении компании Google разрешения на использование данных о Вашем местоположении при работе этих услуг.

### **< Личные данные >**

#### **Восстановление заводских настроек** —

Стирает все личные данные из внутреннего хранилища телефона, включая сведения об учетной записи Google, о других учетных

# Настройки

записях, о данных и настройках системы и приложений, а также сведения о всех загруженных приложениях.

Сброс настроек телефона не приведет к удалению загруженных обновлений системного ПО и файлов, содержащихся на карте microSD, таких как музыка и фотографии. После сброса настроек появится запрос на предоставление информации, которая уже предоставлялась при первом запуске системы Android.

## Карта SD и память телефона

**< Режим USB-соединения >**

### Только устройство хранения

**данных** — Телефон можно использовать в качестве устройства хранения данных, если карта памяти установлена. Параметр Только устройство хранения данных можно установить в качестве параметра, используемого по умолчанию в режиме USB-соединения.

**< Карта SD >**

информация об общем объеме памяти и о наличии свободного места. Коснитесь Извлечь карту памяти SD для безопасного извлечения. Отформатируйте карту памяти SD при необходимости. Перед форматированием карты microSD ее необходимо отключить.

**< Хранение в памяти телефона >**

проверка наличия свободного места. Приводит информацию о встроенной памяти телефона, используемой операционной системой, системными компонентами, приложениями (включая загруженные), а также постоянно используемыми и временными данными этих приложений.

## **Поиск**

Настройки поиска используются для конфигурации поиска в Google, Поля быстрого поиска, а также данных на телефоне, которые вы ХОТИТЕ ВКЛЮЧИТЬ В ПОИСК.

## **Язык и клавиатура**

Используйте параметры Язык и клавиатура для выбора языка и региона для текста в телефоне, а также для настройки экранной клавиатуры, включая слова, добавленные в словарь.

## **Доступ**

Настройки доступа используются для конфигурации устройств, установленных на телефоне.

## **Преобразование текста в речь**

настройки функции преобразования текста в речь используются для конфигурации синтезатора речи Android для приложений, которые могут им пользоваться.

**ПРИМЕЧАНИЕ:** Если в телефоне не установлен синтезатор речи, доступны только настройки Установка голосовых данных.

## **Дата и время**

Используйте параметры Дата и время для настройки предпочтительного отображения даты. Также вы можете использовать эти параметры для установки времени и часового пояса, и для определения текущего времени с помощью сотовой связи.

## **О телефоне**

Просмотр информации о модели и проверка версии ПО, установленного на телефоне.

# Wi-Fi

С технологией Wi-Fi вы можете использовать высокоскоростной доступ к сети Интернет в зоне обслуживания беспроводной точкой доступа (AP).

Насладитесь беспроводным подключением к Интернету с Wi-Fi без дополнительной платы.

## ПРИМЕЧАНИЕ:

- Если вы находитесь вне зоны доступности Wi-Fi и выбираете 3G-соединение, могут последовать непредвиденные расходы.
- если телефон перешел в спящий режим во время Wi-Fi-соединения, соединение будет отключено автоматически. В этом случае, если телефон имеет доступ к данным 3G, может последовать автоматическая установка подключения к сети 3G, в результате чего последуют непредвиденные расходы.

- GT540 поддерживает системы безопасности WEP и WPA/WPA2-PSK. Если поставщик услуг Wi-Fi или сетевой администратор использует WEP шифрование для обеспечения безопасности сети, введите ключ WEP во всплывающем окне. Если

шифрование не используется, данное всплывающее окно не появится. Вы можете узнать ключ у поставщика услуг Wi-Fi или сетевого администратора.

## 1. Как настроить Wi-Fi

### 1 Коснитесь **Приложение**

> **Параметры** >

**Беспроводные сети**, затем включите **Wi-Fi**.

### 2 Поиск точки доступа (AP)

- Поиск точки доступа, к которому может подключиться устройство.

### 3 Соединение с точкой доступа (AP)

- Подключается к нужной AP, указанной в списке поиска AP.
- Если AP использует шифрование WEP или WPA/WPA2-PSK, введите ключ безопасности.

## 2. Поддержка сетевого Wi-Fi профиля

- 1 Поддержка сетевого Wi-Fi профиля (как подключаться к часто используемым AP или скрытым AP)

- 1) Если AP не появляется в списке поиска, вы можете подсоединиться к ней, сохранив ее как профиль.
- 2) Сохранение часто используемых AP в виде профиля упрощает ввод ключа безопасности при подключении к AP с данным типом режима безопасности.
- 3) Если AP не поддерживает DHCP, вы можете подключиться к AP с использованием статического IP адреса.

## 2 Описание каждого поля профиля Wi-Fi.

- 1) Сетевое имя: SSID (ID)
- 2) Тип режима безопасности: поддержка WEP, WPA/WPA2-PSK.
- 3) Ключ безопасности: сохраняет ключ безопасности.
- 4) Параметры IP/DNS: позволяет задать значение Автоматический/Статический в зависимости от того, поддерживает ли AP режим DHCP. Для значения Статический

введите в поле значения IP адреса и адреса сервера DNS, которые будут использоваться со статическим IP адресом при подключении.

## 3 Как сохранять профиль Wi-Fi

- 1) Выберите Добавить сетевой профиль Wi-Fi в меню Сети Wi-Fi, затем укажите имя сети SSID и режим безопасности.
- 2) После подключения к AP в соответствующем режиме безопасности профиль будет сохранен автоматически.

## 3. Как получить MAC-адрес

Для настройки соединения с некоторыми беспроводными сетями, в которых используется MAC-фильтр, может потребоваться ввод MAC-адреса вашего GT540 в маршрутизатор.

MAC-адрес можно найти в следующем пользовательском интерфейсе:

Коснитесь **Приложение >**

**Параметры > Беспроводные**

**сети > Параметры Wi-Fi**, затем

коснитесь клавиши **Меню** и выберите **Расширенные > MAC Адрес**.

# Обновление программного обеспечения

## Обновление программного обеспечения

которые даются на каждом шаге процесса обновления, перед тем, как перейти к следующему шагу. Запомните, что отсоединение USB-кабеля или аккумулятора батареи телефона в процессе обновления программного обеспечения может привести к серьезной поломке вашего мобильного телефона. Поскольку

## Программа обновления ПО мобильного телефона LG

Более подробную информацию по установке и использованию данной программы можно найти в Интернете на сайте <http://update.lgmobile.com> и <http://www.lg.com>, выберите регион, страну и язык, щелкните “Поддержка” → “Поддержка мобильного телефона” → “Скачать”.

Данная функция позволяет вам, не посещая наш сервисный центр, быстро и удобно обновлять из Интернета до последней версии программного обеспечения телефона.

Поскольку программа обновления ПО требует полного вашего участия в течение всего процесса обновления, убедитесь, что вы ознакомились со всеми инструкциями и примечаниями,

производитель не несет ответственность в случае потери данных в процессе обновления, рекомендуется на всякий случай заранее создать резервные копии для всех важных данных.

## DivX Mobile

Информация о видеоформате DIVX: DivX® — это цифровой видеоформат, созданный компанией DivX, Inc. Данное устройство является официально сертифицированным DivX и поддерживает видео DivX. Более подробную информацию, а также программы для

преобразования файлов в видеоформат DivX можно найти на сайте **www.divx.com**.

ИНФОРМАЦИЯ О DIVX ВИДЕО ПО ЗАПРОСУ: чтобы воспроизводить контент DivX Видео по запросу (VOD) данное DivX®-сертифицированное устройство необходимо зарегистрировать.

Для генерирования кода регистрации найдите раздел DivX VOD в меню настройки устройства. Перейдите на веб-сайт **vod.divx.com** с этим кодом, чтобы завершить регистрацию и узнать больше о DivX VOD.

**Сертифицировано для  
воспроизведения видео  
DivX® с разрешением до  
320x240**

# Аксессуары

Вашему мобильному телефону подходит целый ряд разнообразных аксессуаров, которые вы можете приобрести по отдельности. Вы можете подобрать аксессуары необходимые для общения именно вам. Подробные сведения об их наличии можно получить у местного представителя.

**(Описанные ниже аксессуары могут не входить в комплект поставки и приобретаться дополнительно.)**

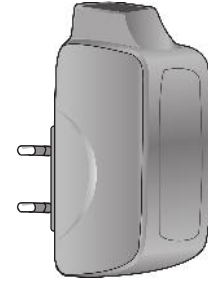

**Зарядное устройство**

**Кабель передачи данных**

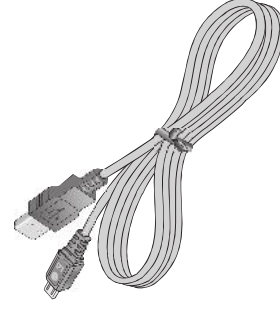

Служит для соединения GT540 и ПК.



**Аккумулятор**



**Наушники**

**Руководство пользователя**



Дополнительная информация о телефоне GT540.

## ПРИМЕЧАНИЕ:

- Всегда используйте только оригинальные аксессуары LG.
- Несоблюдение данного условия может аннулировать гарантию на данное устройство.
- В разных регионах в комплект поставки входят разные аксессуары.

**Рабочая температура**

**Макс.: +55°C (эксплуатация), +45°C (зарядка)**

**Мин: -10°C**

## Declaration of Conformity

### Suppliers Details

Name

LG Electronics Inc

Address

LG Electronics Inc, LG Twin Towers 20,  
Yeouido-dong, Yeongdeungpo-gu, Seoul, Korea 150-721

### Product Details

Product Name

GSM 850 / E-GSM 900 / DCS 1800 / PCS 1900 Quad Band and WCDMA Terminal Equipment

Model Name

GT540

Trade Name

LG

**CE 0168** 

### Applicable Standards Details

R&TTE Directive 1999/5/EC

EN 301 489-01 V1.8.1, EN 301 489-07 V1.3.1

EN 301 489-17 V2.1.1, EN 301 489-19 V1.2.1, EN 301 489-24 V1.4.1

EN 301 511 V9.0.2

EN 301 908-1 V3.2.1, EN 301 908-2 V3.2.1

EN 300 328 V1.7.1

EN 50360:2001/EN62209-1:2006

EN 60950-1 : 2006

### Supplementary Information

The conformity to above standards is verified by the following Notified Body(BABT)

BABT, Forsyth House, Churchfield Road, Walton-on-Thames, Surrey, KT12 2TD, United Kingdom

Notified Body Identification Number : 0168

### Declaration

I hereby declare under our sole responsibility that the product mentioned above to which this declaration relates complies with the above mentioned standards and Directives

LG Electronics Logistics and Services B.V.  
Veluwezoom 15, 1327 AE Almere, The Netherlands

Name

Doo Haeng Lee / Director

Issued Date

30. Aug. 2010



Signature of representative

# Устранение неисправностей

В данной главе перечислены некоторые проблемы, которые могут возникнуть при эксплуатации телефона. При возникновении некоторых неисправностей требуется обращение к поставщику услуг, однако большую часть проблем можно с легкостью устранить самостоятельно.

<b>Сообщение</b>	<b>Возможные причины</b>	<b>Возможные решения</b>
Ошибка SIM	В телефоне нет SIM-карты или она установлена неправильно.	Убедитесь в правильности установки SIM-карты.
Нет соединения с сетью	Слабый сигнал. Вне зоны сети GSM.	Перейдите к окну или выйдите на открытое пространство. Сверьтесь с картой покрытия поставщика услуг.
Коды не совпадают	При необходимости изменить код безопасности новый код необходимо подтвердить, введя его повторно.	Обратитесь к поставщику услуг.
Невозможно настроить функцию	Не поддерживается поставщиком услуг или требуется регистрация.	Обратитесь к поставщику услуг.

---

## Сообщение

## Возможные причины

## Возможные решения

Вызовы недоступны

Ошибка набора номера  
Вставлена новая SIM-карта.  
Достигнут предел зарядки

Новая сеть не авторизована. Узнайте, не появились ли новые ограничения.  
Обратитесь к поставщику услуг или сбросьте ограничения с помощью кода PIN 2.

Телефон не включается.

Недостаточно время нажатия на кнопку On/Off (Вкл./Выкл.).  
Аккумулятор разряжен.  
Загрязнены контакты аккумулятора.

Нажмите и удерживайте кнопку On/Off (Вкл./Выкл.) в течение не менее 2 секунд.

Оставьте телефон подключенным к зарядному устройству на более длительный срок.  
Очистите контакты.

# Устранение неисправностей

---

## Сообщение

## Возможные причины

## Возможные решения

Аккумулятор полностью разряжен.

Зарядите аккумулятор.

Недопустимая температура.

Убедитесь, что температура

окружающего воздуха нормальная, немного подождите и зарядите снова.

Проблемы с контактами.

Проверьте источник питания и

подключение кабеля питания к телефону.

Проверьте контакты аккумулятора и при необходимости очистите их.

Ошибка зарядки

Подключите устройство к другой розетке

или проверьте наличие напряжения.

Зарядное

устройство

повреждено.

Если зарядное устройство не включается, замените его.

Используйте только оригинальные

аксессуары LG.

Замените аккумулятор.

Недопустимое зарядное устройство.

Аккумулятор поврежден.

Сигнал сети отсутствует

Слишком слабый сигнал.

Подключение к другому поставщику услуг будет выполнено автоматически.

Номер не разрешен

Включена функция фиксированного набора.

Проверьте настройки.

## **Информация об импортере**

- 1) Импортер в Россию:** Общество с ограниченной ответственностью “ЛГ Электроникс РУС”, 143100, Московская обл., Рузский район, г.Руза, ул.Солнцева,9
- 2) Импортер в Казахстан:** LG Electronics in Almaty, Kazakhstan