

РУКОВОДСТВО ПОЛЬЗОВАТЕЛЯ КОНДИЦИОНЕР

Перед использованием внимательно прочтите данное руководство и сохраните его для последующего использования.

ТИП: НАСТЕННЫЙ



AЮ64



KZ.O.02.0561



001



003

СОВЕТЫ ПО ЭНЕРГОСБЕРЕЖЕНИЮ

Вот некоторые советы, которые помогут сократить энергопотребление при эксплуатации данного кондиционера.

Данный кондиционер можно использовать более эффективно при соблюдении следующих указаний:

- Не переохлаждайте воздух в помещении. Это может нанести вред здоровью и привести к увеличению энергопотребления.
- При использовании кондиционера закрывайте прямые солнечные лучи шторами или занавесками.
- При использовании кондиционера плотно закрывайте двери и окна.
- Для циркуляции воздуха в помещении отрегулируйте направление воздушного потока в вертикальном или горизонтальном положении.
- Увеличивайте скорость вращения вентилятора для ускоренного охлаждения или нагрева воздуха в помещении на короткий период времени.
- Периодически открывайте окна для проветривания, так как качество воздуха в помещении может ухудшиться при работе кондиционера в течение нескольких часов подряд.
- Каждые 2 недели очищайте воздушный фильтр. Пыль и грязь, скапливающаяся на воздушном фильтре, может перекрыть воздушный поток или ухудшить функции охлаждения/осушения воздуха.

Для заметок

Прикрепите чек к данной странице, чтобы можно было подтвердить дату покупки, а также для использования гарантии. Запишите номер модели и заводской номер:

Номер модели: _____

Заводской номер: _____

Они указаны на паспортной табличке сбоку каждого устройства.

Продавец: _____

Дата продажи: _____

ВАЖНЫЕ УКАЗАНИЯ ПО ТЕХНИКЕ БЕЗОПАСНОСТИ

ПЕРЕД ИСПОЛЬЗОВАНИЕМ ДАННОГО УСТРОЙСТВА ПРОЧТИТЕ ВСЕ УКАЗАНИЯ.

Во избежание создания опасной обстановки и обеспечения наивысшей эффективности при использовании данного устройства соблюдайте следующие меры предосторожности

ОПАСНО!

Несоблюдение данных указаний может привести к тяжким телесным повреждениям или смертельному исходу

ВНИМАНИЕ!

Несоблюдение данных указаний может привести к телесным повреждениям незначительной тяжести или повреждению устройства

ОПАСНО!

- Установка или ремонт, выполненный неквалифицированными лицами, может представлять опасность для вас и других лиц.
- Установку следует выполнять в ПОЛНОМ соответствии с региональными строительными нормами и правилами, а при их отсутствии – в соответствии с электротехническими правилами и нормами NFPA 70/ANSI C1-1003 или текущей редакции и частью 1 электротехнических правил и норм Канады CSA C.22.1.
- Информация в данном руководстве предназначена для использования квалифицированным техническим персоналом со знанием правил техники безопасности и имеющего в своем распоряжении необходимые инструменты для установки и тестирования.
- Недостаточное знание всех указаний данного руководства и несоответствующее их выполнение может привести к нарушению нормальной работы устройства, повреждению имущества, телесным повреждениям и/или смертельному исходу.

Установка

- Используйте стандартный автоматический выключатель и плавкий предохранитель, соответствующие характеристикам кондиционера. Несоблюдение данного условия может привести к поражению электрическим током или неисправности устройства.
- При установке или перемещении кондиционера обратитесь в авторизованный сервисный центр. Несоблюдение данного условия может привести к серьезной травме или неисправности устройства.
- Всегда используйте вилку и розетку с зажимом заземления. Несоблюдение данного условия может привести к поражению электрическим током или неисправности устройства.
- Надежно закрепите панель и крышку блока управления. Несоблюдение данного условия может привести к взрыву или возгоранию.
- Перед использованием кондиционера установите надлежащую штепсельную розетку и автоматический выключатель. Несоблюдение данного условия может привести к поражению электрическим током или неисправности устройства.
- Используйте стандартный автоматический выключатель и плавкий предохранитель, соответствующие характеристикам кондиционера. Несоблюдение данного условия может привести к поражению электрическим током или неисправности устройства.
- Не заменяйте и не удлиняйте кабель питания. Если на кабеле питания имеются царапины, повреждения или содраны части верхнего слоя, замените его. В противном случае это может стать причиной поражения электрическим током или возгорания.
- Будьте осторожны при распаковке и установке кондиционера. Несоблюдение данного условия может привести к серьезной травме или неисправности устройства.
- При установке или перемещении кондиционера обратитесь в авторизованный сервисный центр. Несоблюдение данного условия может привести к серьезной травме или неисправности устройства.
- Не устанавливайте кондиционер на неустойчивой поверхности или в местах, где он может упасть. Это может привести к серьезной травме, неисправности устройства или смертельному исходу.

Эксплуатация

- Не включайте кондиционер надолго, если открыта дверь или окно и влажность воздуха очень высокая. Несоблюдение данного условия может привести к неисправности устройства.
- Убедитесь, что во время использования кондиционера кабель питания не натанут и не поврежден. Несоблюдение данного условия может привести к возгоранию, поражению электрическим током или неисправности устройства.
- Не кладите никакие предметы на кабель питания. Это может привести к поражению электрическим током или неисправности устройства.
- Не включайте и не выключайте кондиционер, вставляя или вынимая вилку из розетки. В противном случае это может стать причиной поражения электрическим током или возгорания.
- Не касайтесь, не используйте и не выполняйте ремонт кондиционера с мокрыми руками. Это может привести к поражению электрическим током или неисправности устройства.
- Не размещайте рядом с кабелем питания нагреватель и другие нагревательные приборы. Это может привести к возгоранию, поражению электрическим током или неисправности устройства.
- Не допускайте попадания воды в кондиционер. Это может стать причиной взрыва или возгорания.
- Не оставляйте рядом с кондиционером горючие вещества, например бензин, бензол и растворитель. Это может стать причиной взрыва или возгорания.
- Не используйте кондиционер в течение длительного времени в небольшом помещении без вентиляции. Регулярно выполняйте вентиляцию помещения.
- При утечке газа выполняйте вентиляцию особо тщательно перед использованием кондиционера. Несоблюдение данного условия может привести к взрыву или возгоранию.
- Если кондиционер начнет издавать необычный шум, запах или из него пойдет дым, отсоедините кабель питания. Несоблюдение данного условия может привести к взрыву или возгоранию.
- Выключите кондиционер и закройте окно на время бури или урагана. Если возможно, перед началом урагана уберите устройство от окна.
- Не прикасайтесь к электростатическому фильтру после открытия передней сетки. Несоблюдение данного условия может привести к поражению электрическим током или неисправности устройства.
- Если кондиционер подвержен воздействию воды вследствие затопления, обратитесь в авторизованный сервисный центр. Несоблюдение данного условия может привести к взрыву или возгоранию.
- Будьте осторожны, не допускайте попадания воды внутрь устройства
- При одновременном использовании кондиционера и нагревательного прибора, например нагревателя, выполняйте вентиляцию особо тщательно. Несоблюдение данного условия может привести к возгоранию, серьезной травме или неисправности устройства.
- При очистке или выполнении ремонта кондиционера отключите питание и отсоедините кабель питания. Несоблюдение данного условия может привести к смертельному исходу, серьезной травме или неисправности устройства.
- Если кондиционер не используется в течение длительного времени, отсоедините кабель питания. Несоблюдение данного условия может привести к неисправности устройства.
- Не кладите никакие предметы на кондиционер. Это может привести к неисправности устройства.
- Для внутренней очистки обращайтесь в авторизованный сервисный центр или к поставщику. Не пользуйтесь агрессивными моющими средствами, которые могут привести к коррозии или повреждению устройства. Использование агрессивных моющих средств может также привести к повреждению устройства, возгоранию или поражению электрическим током.

ВНИМАНИЕ!

Установка

- После установки или ремонта кондиционера убедитесь в отсутствии утечки хладагента. Несоблюдение данного условия может привести к неисправности устройства.
- Установите сливной шланг надлежащим образом для ровного дренажа конденсата. Несоблюдение данного условия может привести к неисправности устройства.
- Держите устройство горизонтально во время монтажа.

- Установите кондиционер в месте, где шум из наружного блока или выходящий газ не доставят неудобств соседям. Несоблюдение данного условия может привести к конфликту с соседями.
- Транспортировать оборудование должно не менее 2 человек или следует использовать автопогрузчик. В противном случае это может привести к серьезной травме.
- Не устанавливайте кондиционер в местах, в которых он будет подвергаться непосредственному воздействию морского ветра (соляного тумана). Это может привести к неисправности устройства.

Эксплуатация

- Не подвергайте людей, животных или растения воздействию потока холодного или горячего воздуха кондиционера. В противном случае это может привести к серьезной травме.
- Не используйте устройство для специальных целей, например для хранения продуктов, произведений искусства и т.д. Это бытовой кондиционер, а не система точной заморозки. В противном случае это может стать причиной смертельного исхода, поражения электрическим током или возгорания.
- Не закрывайте входное или выходное отверстия для воздуха. Это может привести к взрыву или неисправности устройства.
- Не используйте сильные моющие средства или растворители и распыляемую воду при очистке кондиционера. Используйте мягкую ткань. Это может привести к серьезной травме или неисправности устройства.
- Никогда не прикасайтесь к металлическим компонентам кондиционера при снятии воздушного фильтра. Это может привести к серьезной травме или неисправности устройства.
- Никогда не прикасайтесь к металлическим компонентам кондиционера при снятии воздушного фильтра. Это может привести к серьезной травме или неисправности устройства.
- Всегда вставляйте фильтр надлежащим образом после очистки. Выполняйте очистку фильтра каждые две недели или при необходимости даже чаще.
- Не дотрагивайтесь до внутренних деталей устройства и не вставляйте в него какие-либо предметы через входное или выходное отверстия для воздуха во время работы кондиционера. В противном случае это может привести к поражению электрическим током.
- Вода, слитая с кондиционера, не является питьевой. В противном случае это может привести к проблемам со здоровьем.
- Используйте надежный табурет или лестницу при очистке, обслуживании или ремонте кондиционера на высоте. Несоблюдение данного условия может привести к серьезной травме или неисправности устройства.
- Не используйте батареи разного типа для пульта ДУ и не используйте новые батареи со старыми. Несоблюдение данного условия может привести к неисправности устройства.
- Не перезаряжайте и не разбирайте батареи. Несоблюдение данного условия может привести к взрыву, возгоранию или серьезной травме.
- В случае утечки жидкости батареи прекратите использование пульта ДУ. Если жидкость батареи вследствие утечки попала на одежду или кожу, промойте чистой водой. Несоблюдение данного условия может привести к серьезной травме.
- При проглатывании жидкости батареи тщательно промойте полость рта и обратитесь к врачу. Несоблюдение данного условия может привести к серьезным проблемам со здоровьем.
- Не пользуйтесь агрессивными моющими средствами, которые могут привести к коррозии или повреждению устройства.
- Использование агрессивных моющих средств может также привести к повреждению устройства, возгоранию или поражению электрическим током.

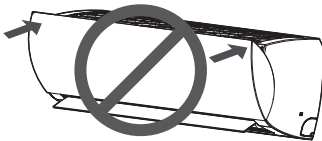

СОДЕРЖАНИЕ

2 СОВЕТЫ ПО ЭНЕРГО-СБЕРЕЖЕНИЮ

3 ВАЖНЫЕ УКАЗАНИЯ ПО ТЕХНИКЕ БЕЗОПАСНОСТИ

7 ПЕРЕД ИСПОЛЬЗОВАНИЕМ

- 7 Компоненты
- 7 Рабочие условия
- 8 Охрана здоровья
- 9 Использование пульта ДУ
- 10 - Установка батарей
- 10 - Установка держателя пульта ДУ

11 ОСНОВНЫЕ ФУНКЦИИ

- 11 Охлаждение комнаты
- 11 Прогрев комнаты
- 11 Удаление влажности
- 12 Проветривание комнаты
- 12 Регулировка скорости вращения вентилятора.
- 12 Регулировка направления потока воздуха
- 12 Установка таймера
- 12 - Установка текущего времени
- 13 - Автоматическое включение кондиционера в указанное время
- 13 - Автоматическое выключение кондиционера в указанное время
- 13 - Отмена настройка таймера
- 13 Установка спящего режима

14 РАСШИРЕННЫЕ ФУНКЦИИ

- 14 Быстрое изменение температуры в комнате
- 14 Внутренняя очистка воздуха
- 14 - Функция автоматической очистки
- 15 Функция плазменной очистки воздуха
- 15 Автоматическая работа
- 16 Функция автоматического переключения
- 16 Переключение шкалы °C/°F
- 16 Режим охлаждения с энергосбережением
- 16 Яркость экрана дисплея
- 17 Управление кондиционером без пульта ДУ
- 18 Автоматический перезапуск кондиционера

19 ТЕХНИЧЕСКОЕ ОБСЛУЖИВАНИЕ

- 20 Очистка воздушного фильтра
- 20 Очистка сотового фильтра
- 20 Очистка плазменного (+НАФ) фильтра

21 ПОИСК И УСТРАНЕНИЕ НЕИСПРАВНОСТЕЙ

- 21 Функция самодиагностики
- 21 Перед запросом техобслуживания

ПЕРЕД ИСПОЛЬЗОВАНИЕМ

Компоненты

Внутренний блок

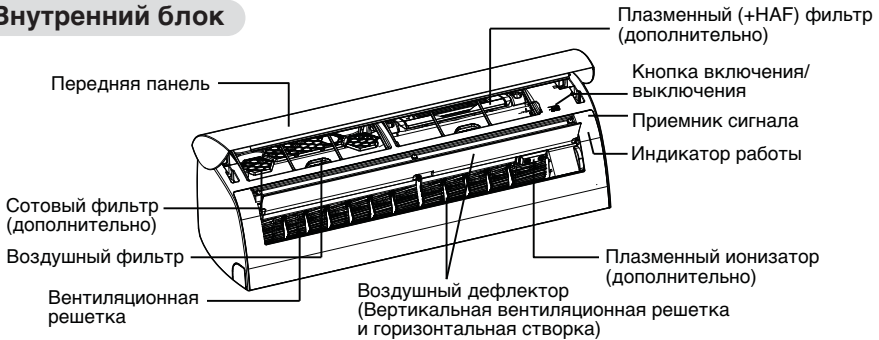

* Характеристики могут изменяться в зависимости от модели.

! ПРИМЕЧАНИЕ

Количество индикаторов и их расположение может различаться в зависимости от модели кондиционера.

Наружный блок

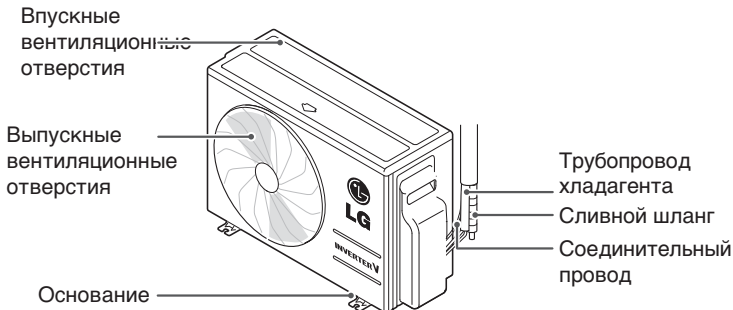

* Характеристики могут изменяться в зависимости от модели.

Рабочие условия

В таблице ниже указан температурный диапазон работы кондиционера.

Режим	Температура в помещении	Наружная температура
Охлаждение	18°C~32°C	-10°C~48°C
Нагрев	10°C~30°C	-15°C~24°C

Охрана здоровья

Сотовый фильтр

- 1 Максимальный объем при минимуме материала делает сотовый фильтр самым эффективным элементом, создающим максимальный объем фильтрации и обеспечивающим в то же время стабильность и сбалансированность структуры.
- 2 Фильтр общего назначения удаляет запахи, вызывающие головную боль и хроническое недомогание.
- 3 Антивирусный и противоаллергенный фильтр компании LG при выделении вируса активируется и блокирует нейромидазы и гемагглютинин.

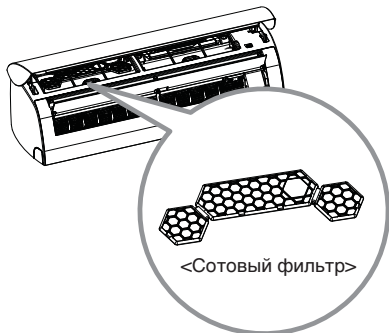

Плазменный ионизатор

- 1 Плазменный ионизатор стерилизует бактерии, передаваемые воздушным путем, и другие вредные вещества.
- 2 Плазменный ионизатор стерилизует не только воздух, проходящий через кондиционер, но также и все окружающие вредные вещества и даже запахи.

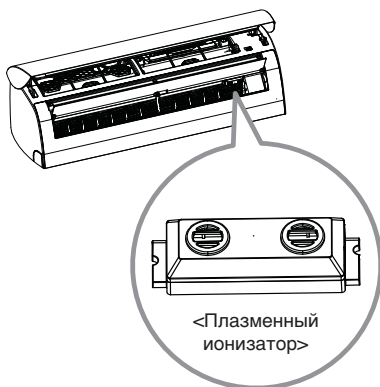

Плазменный (+НАФ)фильтр

- 1 При попадании в электрическое поле мелкие частицы пыли сгорают и уничтожаются.
- 2 Система плазменной очистки воздуха снижает содержание микроскопических загрязнений и пыли.
- 3 Этот фильтр уничтожает домашних клещей, микроскопическую пыль и микробов из шерсти домашних животных и препятствует появлению аллергенных и астматических симптомов.

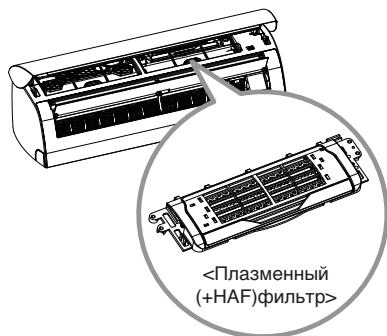

Использование пульта ДУ

Кондиционером удобнее управлять с помощью пульта ДУ. Ниже экрана дисплея расположены кнопки дополнительных функций.

Беспроводной пульт ДУ



Панель управления	Экран дисплея	Описание
		Кнопка Plasma* : Плазменный фильтр очищает воздух, уничтожая клещей, микроскопическую пыль и микробов из шерсти животных. Плазменный ионизатор стерилизует бактерии, передаваемые воздушным путем, и другие вредные вещества.
		Кнопка включения автоматического спящего режима* : Включение функции автоматического спящего режима.
		Кнопки регулировки температуры: Регулировка комнатной температуры при охлаждении и нагревании.
	-	Кнопка включения/выключения: Включение и выключение питания.
		Кнопка изменения скорости вращения вентилятора: Регулировка скорости вращения вентилятора.
		Кнопка выбора режима работы* : Выбор режима работы. Охлаждение (❄️) / автоматическая работа или автоматическое переключение (⌛) / осушение (☀️) / нагревание (🔥) / циркуляция воздуха (🌀)
		Быстрое охлаждение/нагревание* : Повышение или понижение комнатной температуры за короткий период времени.
		Кнопка направления потока воздуха: Регулировка потока воздуха по вертикали или горизонтали.
		Кнопка отображения температуры: Отображение комнатной температуры. Нажмите кнопку и удерживайте в течение не менее 5 секунд. Изменяется шкала температуры °C/°F
		Кнопка таймера: Установка текущего времени и времени начала / окончания работы.
		Кнопки навигации и функциональные кнопки* : Регулировка времени и установка специальных функций. ⌛: Автоочистка / ☀️: Охлаждение с энергосбережением / 🔥: Регулировка яркости дисплея внутреннего блока
	-	Кнопка установки/отмены: Установка или отмена функций.
	-	Кнопка сброса: Сброс параметров кондиционера.

* В зависимости от модели некоторые функции могут не поддерживаться.

Установка батарей

Перед использованием пульта ДУ установите батареи. Следует использовать батареи типа AAA (1,5 В).

- 1 Снимите крышку батарейного отсека.

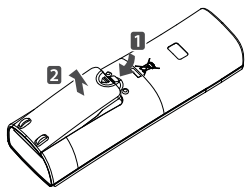

- 2 Вставьте новые батареи и убедитесь, что разъемы батарей + и – установлены надлежащим образом.



- 3 Установите крышку батарейного отсека.

! ПРИМЕЧАНИЕ

Если экран дисплея пульта ДУ начинает тускнеть, замените батареи.

Установка держателя пульта ДУ

Установите держатель в месте, не подверженном воздействию прямых солнечных лучей, для защиты пульта ДУ.

- 1 Выберите безопасное и легкодоступное место.

- 2 Надежно закрепите держатель пульта ДУ с помощью отвертки двумя винтами или с помощью двусторонней липкой ленты.

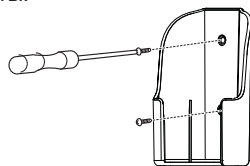

- 3 Вставьте пульт ДУ в держатель.

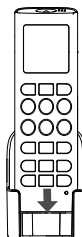

Управление

Направьте пульт ДУ на приемник сигнала в нижней части кондиционера для управления.

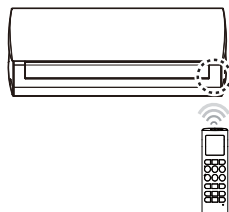



! ПРИМЕЧАНИЕ

- При наведении пульта ДУ на другие электронные устройства ими, возможно, удастся управлять. Убедитесь, что пульт ДУ направлен на приемник сигнала кондиционера.
- Для обеспечения надлежащей работы выполняйте очистку передатчика и приемника сигнала с помощью мягкой ткани.



ОСНОВНЫЕ ФУНКЦИИ

Охлаждение комнаты

(функция охлаждения)

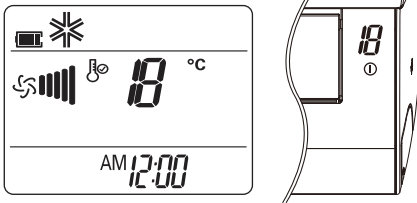

- 1 Нажмите кнопку  для включения питания.
- 2 Нажимайте кнопку  для выбора функции охлаждения.
- * отобразится на экране дисплея.





- 3 С помощью кнопок  и  установите требуемую температуру.
- Диапазон температур составляет 18°C ~ 30°C.

Нагревание комнаты

(функция нагревания)

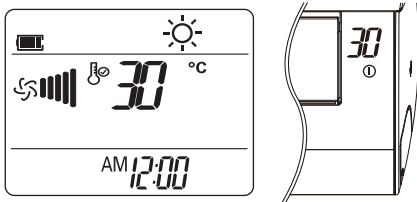
- 1 Нажмите кнопку  для включения питания.
- 2 Нажимайте кнопку  для выбора функции нагревания.
- ☀ отобразится на экране дисплея.



- 3 С помощью кнопок  и  установите требуемую температуру.
- Диапазон температур составляет 16°C - 30°C.



! ПРИМЕЧАНИЕ

Модели, оснащенные только функцией охлаждения, не поддерживают эту функцию.

Удаление влажности (осушение)

При использовании этого режима удаляется излишняя влага в среде с повышенной влажностью или в дождливую погоду во избежание образования плесени.

В этом режиме автоматически регулируется комнатная температура и скорость вращения вентилятора для поддержания оптимального уровня влажности.

- 1 Нажмите кнопку  для включения питания.
- 2 Нажимайте кнопку  для выбора функции осушения.
- 💧 отобразится на экране дисплея.

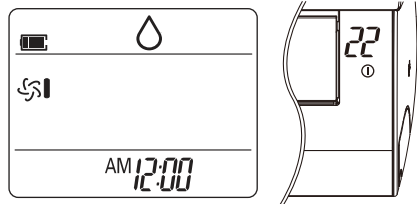



! ПРИМЕЧАНИЕ

- В этом режиме не удастся отрегулировать комнатную температуру, так как она регулируется автоматически. Кроме того, на экране дисплея не будет отображаться комнатная температура.

Проветривание комнаты (циркуляция воздуха)

В данном режиме выполняется только циркуляция воздуха внутри помещения без изменения температуры.

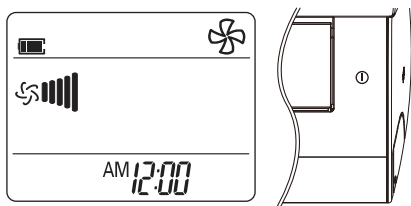

В режиме циркуляции воздуха будет гореть индикатор охлаждения.

- 1 Нажмите кнопку  для включения питания.
- 2 Нажимайте кнопку  для выбора функции циркуляции воздуха.
 -  отобразится на экране дисплея.







- 3 Нажмите кнопку  для регулировки скорости вращения вентилятора.

Регулировка скорости вращения вентилятора.



- 1 Нажимайте кнопку  для регулировки скорости вращения вентилятора.
 - Нажмите кнопку  при необходимости естественного воздуха. Скорость вращения вентилятора регулируется автоматически.

Значок	Скорость
	Высокая
	Средняя - высокая
	Средняя
	Средняя - низкая
	Низкая
	Естественный воздушный поток

Регулировка направления потока воздуха

- 1 Для регулировки направления потока воздуха по горизонтали нажимайте  и выберите требуемое направление.
 - Нажмите кнопку  для регулировки направления потока воздуха автоматически.
- 2 Для регулировки направления потока воздуха по вертикали нажимайте  и выберите требуемое направление.
 - Нажмите кнопку  для регулировки направления потока воздуха автоматически.

ПРИМЕЧАНИЕ

- В зависимости от модели регулировка направления потока воздуха по вертикали может не поддерживаться.
- Произвольная регулировка дефлектора воздуха может привести к неисправности устройства.
- При перезапуске кондиционера будет выбрано предыдущее направление потока воздуха, поэтому положение дефлектора воздуха может не совпадать с индикацией на пульте ДУ. В этом случае с помощью кнопок  и  отрегулируйте направление потока воздуха еще раз.



Установка таймера

Можно использовать функцию таймера для энергосбережения и использования кондиционера более эффективно.

Установка текущего времени

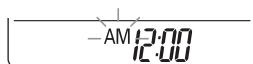
- 1 Нажмите кнопку  и удерживайте ее более 3 секунд.
 - В нижней части экрана дисплея будет мигать значок AM/PM.





- С помощью кнопок  и  установите минуты.
- Нажмите кнопку  для завершения.

Автоматическое включение кондиционера в указанное время

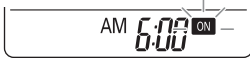
- Нажмите кнопку .
 - В нижней части экрана дисплея будет мигать следующий значок.



- С помощью кнопок  и  установите минуты.
- Нажмите кнопку  для завершения.



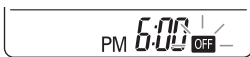

Автоматическое выключение кондиционера в указанное время

- Нажмите кнопку .
 - В нижней части экрана дисплея будет мигать следующий значок.









- С помощью кнопок  и  установите минуты.
- Нажмите кнопку  для завершения.

Отмена настройки таймера

- Нажмите кнопку .
- С помощью кнопок  и  выберите настройку таймера, которую необходимо отменить.
- Нажмите кнопку .
 - Для отмены всех настроек таймера нажмите кнопку .

Установка спящего режима

Используйте функцию спящего режима для выключения кондиционера, когда ложитесь спать.

- Нажмите кнопку  для включения питания.
- Нажмите кнопку .
- С помощью кнопок  и  выберите час (до 7 часов).
- Нажмите кнопку  для завершения.
 -  отобразится на экране дисплея в спящем режиме.

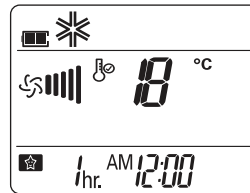

! ПРИМЕЧАНИЕ



- В режимах охлаждения и осушения температура повышается на 1°C через 30 минут и еще на 1°C через следующие 30 минут для обеспечения комфортного сна.
- Температура повысится на 2°C от предустановленной.
- В режиме ожидания скорость вращения вентилятора не может быть изменена. Сверхнизкая скорость вращения вентилятора задана для режима охлаждения, а низкая скорость вращения вентилятора задана для режима нагрева.

РАСШИРЕННЫЕ ФУНКЦИИ

В кондиционер оснащены некоторыми дополнительными функциями.

Быстрое изменение температуры в комнате (быстрое охлаждение/нагревание)

В данном режиме можно выполнить быстрое охлаждение помещения летом или нагревание зимой.

- 1 Нажмите кнопку  для включения питания.
- 2 Нажмите кнопку .

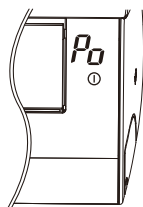
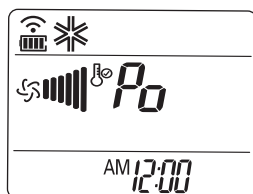

- В режиме быстрого охлаждения из кондиционера дует мощный поток воздуха с температурой 18°C в течение 30 минут.
- В режиме быстрого нагревания из кондиционера дует мощный поток воздуха с температурой 30°C в течение 30 минут.

! ПРИМЕЧАНИЕ

- Эту функцию не удастся использовать в режимах циркуляции воздуха, автоматическом режиме или режиме автоматического переключения.
- В зависимости от модели эта функция может не поддерживаться.

Внутренняя очистка воздуха

Плазменная автоочистка

В режимах охлаждения и осушения внутри внутреннего блока образуется влага.

Для удаления этой влаги используйте функцию автоматической очистки.

- 1 Нажмите кнопку  для включения питания.
 - 2 Нажмите кнопку .
-  отобразится на экране дисплея.

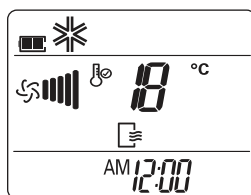

- При выключении питания вентилятор работает в течение 30 минут, а заслонка почти полностью закрывается. В режиме автоматической очистки плазменный фильтр и плазменный ионизатор также очищают и стерилизуют внутреннюю часть внутреннего блока.

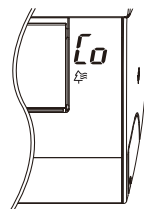



! ПРИМЕЧАНИЕ

Некоторые кнопки не удастся использовать при выполнении функции автоматической очистки.

Функция плазменной очистки воздуха

Плазменный фильтр, разработанный компанией LG, используется для полного удаления микроскопических загрязняющих частиц из воздухозаборника, обеспечивая поступление чистого и свежего воздуха.

Ионы плазменного ионизатора, разработанного компанией LG, очищают воздух от бактерий и других вредных веществ.

- 1 Нажмите кнопку  для включения питания.
- 2 Нажмите кнопку .
 -  отобразится на экране дисплея.

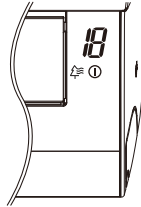
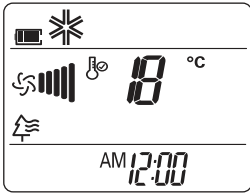





! ПРИМЕЧАНИЕ

- Можно использовать эту функцию, нажав кнопку , без включения кондиционера воздуха.
- При работе функции плазменной очистки будут гореть индикаторы плазменной очистки и охлаждения.
- В зависимости от модели эта функция может не поддерживаться.

Автоматическая работа (искусственный интеллект)

Модели только с функцией охлаждения

В этом режиме скорость вращения вентилятора и температура регулируются автоматически в соответствии с комнатной температурой.

- 1 Нажмите кнопку  для включения питания.
- 2 Нажимайте кнопку  для выбора автоматической работы.
 -  отобразится на экране дисплея.
- 3 С помощью кнопок  и  выберите требуемый код работы, если температура выше или ниже требуемой.

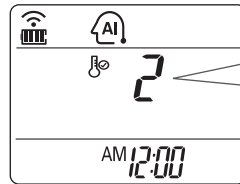



Код	Описание
2	Охлаждение
1	Несильное охлаждение
0	Поддерживать комнатную температуру
-1	Несильное нагревание
-2	Нагревание

! ПРИМЕЧАНИЕ



- В этом режиме не удастся отрегулировать скорость вращения вентилятора, однако можно установить defлектор воздуха на автоматический поворот.
- В зависимости от модели эта функция может не поддерживаться.

Функция автоматического переключения

В этом режиме автоматически изменяется режим работы для поддержания установленной температуры $\pm 2^{\circ}\text{C}$.

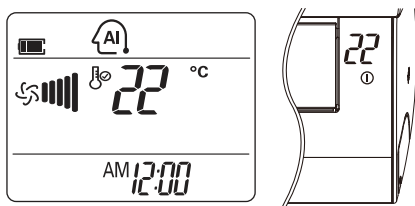
- 1 Нажмите кнопку  для включения питания.
- 2 Нажимайте кнопку  для выбора функции автоматического переключения.
 -  отобразится на экране дисплея.



- 3 С помощью кнопок  и  установите требуемую температуру.
 - Диапазон температур составляет 18°C - 30°C .
- 4 Нажимайте кнопку  для выбора скорости вращения вентилятора.

! ПРИМЕЧАНИЕ





В зависимости от модели эта функция может не поддерживаться.

Переключение шкалы $^{\circ}\text{C}/^{\circ}\text{F}$

При нажатии кнопки ROOM TEMP в течение 5 секунд температурная шкала «Цельсий/Фаренгейт» переключается на противоположную.

Режим охлаждения с энергосбережением

В этом режиме минимизируется энергопотребление при охлаждении и увеличивается установленная температура до оптимального уровня для обеспечения комфортной температуры.

- 1 Нажмите кнопку  для включения питания.
- 2 Нажимайте кнопку  для выбора функции охлаждения.
- 3 Нажмите кнопку .
 -  отобразится на экране дисплея.

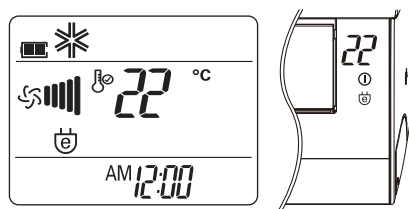

! ПРИМЕЧАНИЕ

При охлаждении в режиме энергосбережения температура, отображаемая на дисплее устройства, может отличаться от отображаемой на пульте ДУ.

! ПРИМЕЧАНИЕ

При работе устройства температура, отображаемая на пульте ДУ, может отличаться от температуры, отображаемой на кондиционере.

В зависимости от модели эта функция может не поддерживаться.

Можно отрегулировать яркость экрана дисплея внутреннего блока

- 1 Нажимайте  для установки требуемого уровня яркости.

! ПРИМЕЧАНИЕ

В зависимости от модели эта функция может не поддерживаться.

Управление кондиционером без пульта ДУ

Можно использовать кнопку включения/выключения внутреннего блока для управления кондиционером, если недоступен пульт ДУ. Однако будет установлена высокая скорость вращения вентилятора.

Включение

- 1 Откройте переднюю панель.
 - Немного поднимите обе стороны крышки.

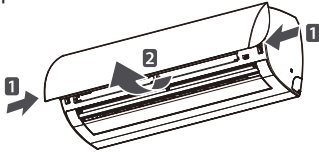

* Характеристики могут изменяться в зависимости от модели.

- 2 Нажмите кнопку включения/выключения.

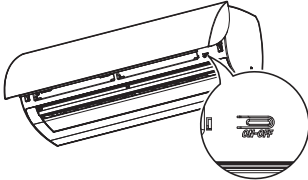

* Характеристики могут изменяться в зависимости от модели.

- 3 Закройте переднюю панель сразу после нажатия кнопки включения.
 - Слегка приподнимите панель за края.

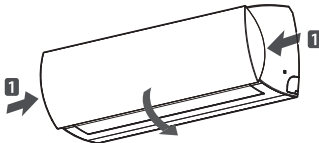

- На моделях с поддержкой охлаждения и нагрева режим работы изменяется в зависимости от комнатной температуры.

Комнатная температура	Установить температуру	Рабочий режим
Ниже 21°C	24°C	Нагревание
Выше 21°C и ниже 24°C	23°C	Осушение
Выше 24°C	22°C	Охлаждение

- На моделях, оснащенных только функцией охлаждения, будет установлена температура 22°C (71,6°F).

Выключение

- 1 Закройте переднюю панель.
 - Слегка приподнимите панель за края.

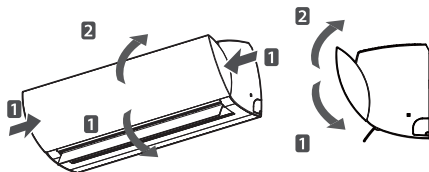

- 2 Откройте переднюю панель.
 - Приподнимите крышку за края.

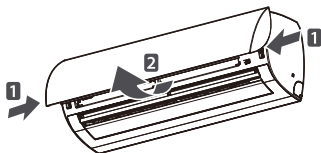

* Характеристики могут изменяться в зависимости от модели.

- 3 Нажмите кнопку включения/выключения.

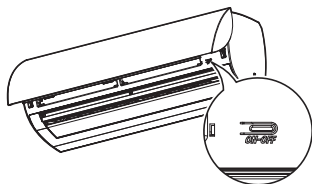

* Характеристики могут изменяться в зависимости от модели.

- 4 Закройте переднюю панель сразу после нажатия кнопки включения.
 - Слегка приподнимите панель за края.

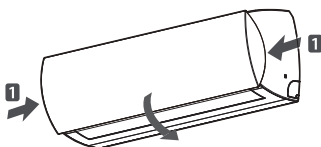
**Автоматический перезапуск кондиционера**

При включении кондиционера после сбоя питания функция восстановит предыдущие настройки. Эта функция – заводская настройка по умолчанию.

Отключение автоматического перезапуска

- 1 Откройте переднюю крышку.
 - Немного поднимите обе стороны крышки.

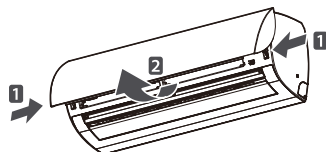

* Характеристики могут изменяться в зависимости от модели.

- 2 Нажмите кнопку включения/выключения и удерживайте ее в течение 6 секунд.
 - Дважды прозвучит звуковой сигнал, индикатор мигнет 6 раз.

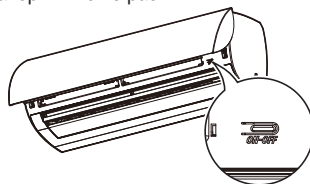

* Характеристики могут изменяться в зависимости от модели.

- Чтобы снова включить эту функцию, нажмите кнопку включения/выключения и удерживайте ее в течение 6 секунд. Дважды прозвучит звуковой сигнал, синий индикатор мигнет 4 раз.

ПРИМЕЧАНИЕ

Если нажать и удерживать кнопку включения/выключения в течение 3 – 5 секунд вместо 6 секунд, будет включена функция проверки устройства. В режиме проверки будет выходить мощный поток воздуха для охлаждения в течение 18 минут, затем будут восстановлены заводские настройки по умолчанию.

ТЕХНИЧЕСКОЕ ОБСЛУЖИВАНИЕ

Регулярно очищайте устройство для обеспечения оптимальной производительности и во избежание возможного выхода из строя.

* Это может быть не применимо в зависимости от модели.

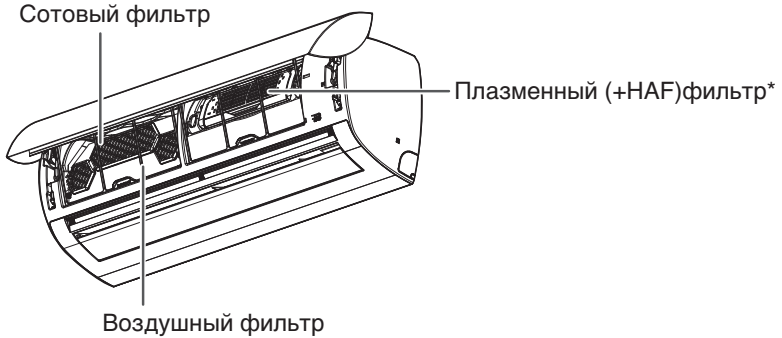

* Характеристики могут изменяться в зависимости от модели.

Элемент	Интервал очистки	Способ очистки
Воздушный фильтр	2 недели	См. "Очистка воздушного фильтра".
Сотовый фильтр	3 месяца	См. раздел "Очистка противоаллергенного фильтра и тройного фильтра".
Плазменный (+НАФ)фильтр*	3 месяца	См. "Очистка плазменного (+НАФ)фильтра".
Поверхность внутреннего блока	Регулярно	Используйте мягкую, сухую ткань. Не используйте отбеливатель или наждачную бумагу.
Наружный блок	Регулярно	С помощью пара очищайте спирали теплообменника и вентиляционных каналов панели (обратитесь к технике).

⚠ ВНИМАНИЕ!

- Выключите питание и отсоедините кабель питания до выполнения любого техобслуживания; в противном случае это может привести к поражению электрическим током.
- Не используйте для очистки фильтров воду с температурой свыше 40°C. Это может привести к их деформации или обесцвечиванию.
- Не используйте летучие вещества при очистке фильтров. Они могут повредить поверхность устройства.

! ПРИМЕЧАНИЕ

- В зависимости от модели расположение и форма фильтров могут различаться.
- Регулярно очищайте спирали теплообменника наружного блока, так как грязь, скапливаемая на спиральях, может снизить производительность или повысить затраты на энергию.

Очистка воздушного фильтра

Очищайте воздушный фильтр каждые две недели или при необходимости чаще.

- 1 Отключите питание и отсоедините кабель питания.
- 2 Откройте переднюю крышку.
 - Немного поднимите обе стороны крышки.

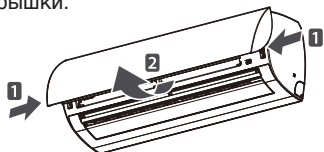

* Характеристики могут изменяться в зависимости от модели.

- 3 Возьмитесь за ручку воздушного фильтра, немного поднимите ее и снимите с устройства.

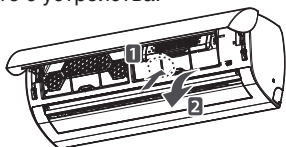

* Характеристики могут изменяться в зависимости от модели.

- 4 Очищайте фильтр с помощью пылесоса или теплой водой.
 - Если грязь удаляется с трудом, промойте фильтр в теплой воде с чистящим средством.
- 5 Высушите фильтр в прохладном месте.

Очистка сотового фильтра

- 1 Отключите питание и отсоедините кабель питания.
- 2 Откройте переднюю крышку и выньте воздушный фильтр (см. "Очистка воздушного фильтра").
- 3 Извлеките сотовый фильтр.



* Характеристики могут изменяться в зависимости от модели.

- 4 Сушите фильтр под прямыми солнечными лучами в течение 2 часов.

! ПРИМЕЧАНИЕ

В зависимости от модели расположение и форма фильтров могут различаться.

Очистка плазменного (+HAF) фильтра

- 1 Отключите питание и отсоедините кабель питания.
- 2 Откройте переднюю крышку и выньте воздушный фильтр (см. "Очистка воздушного фильтра").
- 3 Выньте плазменный (+HAF) фильтр через 10 секунд.

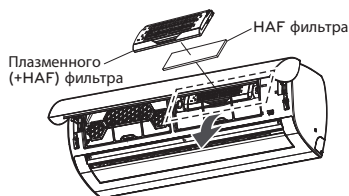

* Характеристики могут изменяться в зависимости от модели.

- 4 Для удаления грязи используйте пылесос.
 - Если грязь удаляется с трудом, промойте фильтр в теплой воде.
- 5 Высушите фильтр в прохладном месте.

! ПРИМЕЧАНИЕ

- В зависимости от модели расположение фильтра может различаться.
- В некоторых моделях плазменный фильтр и сотовый фильтр не установлены.

ПОИСК И УСТРАНЕНИЕ НЕИСПРАВНОСТЕЙ

Функция самодиагностики

Это устройство оснащено встроенной функцией самодиагностики.

При возникновении ошибок индикатор внутреннего блока будет мигать с интервалом в 2 секунды. В этом случае обратитесь к местному дилеру или в сервисный центр.

Перед запросом техобслуживания

Проверьте следующее до обращения в сервисный центр.

Если проблема не устраняется, обратитесь в местный сервисный центр.

Проблема	Возможные причины	Действие для устранения неисправности
Ненормальная работа устройства.	<ul style="list-style-type: none"> • Устройство издает запах гари и странные звуки. 	<ul style="list-style-type: none"> • Выключите кондиционер, отсоедините кабель питания и обратитесь в сервисный центр.
	<ul style="list-style-type: none"> • Из внутреннего блока вытекает вода даже при низком уровне влажности. 	
	<ul style="list-style-type: none"> • Кабель питания поврежден или создает чрезмерное нагревание. 	
	<ul style="list-style-type: none"> • Переключатель, автоматический выключатель (безопасности, заземления) или плавкий предохранитель работают ненадлежащим образом. 	
Кондиционер не работает.	<ul style="list-style-type: none"> • Кондиционер не подключен. 	<ul style="list-style-type: none"> • Убедитесь, что кабель питания подключен к розетке.
	<ul style="list-style-type: none"> • Перегорел плавкий предохранитель или не поступает питание. 	<ul style="list-style-type: none"> • Замените плавкий предохранитель или проверьте, включен ли автоматический выключатель.
	<ul style="list-style-type: none"> • Произошел сбой питания. 	<ul style="list-style-type: none"> • Выключите кондиционер в случае сбоя питания. При возобновлении подачи питания подождите 3 минуты, затем включите кондиционер.
	<ul style="list-style-type: none"> • Напряжение имеет слишком высокое или слишком низкое значение. 	<ul style="list-style-type: none"> • Проверьте, включен ли автоматический выключатель.
	<ul style="list-style-type: none"> • Кондиционер автоматически выключен в указанное время. 	<ul style="list-style-type: none"> • Снова нажмите кнопку питания.
	<ul style="list-style-type: none"> • Неправильно установлена батарея в пульте ДУ. 	<ul style="list-style-type: none"> • Установлена ли батарея в пульте ДУ? Соблюдена ли полярность установки батареи (+)(-)? • Батарея установлена правильно, но кондиционер не работает. Установите новые батарейки.

Проблема	Возможные причины	Действие для устранения неисправности
Кондиционер не охлаждает воздух.	• Воздух циркулирует ненадлежащим образом.	• Убедитесь, что переднюю часть кондиционера не блокируют занавески, шторы или мебель.
	• Загрязнен воздушный фильтр.	• Каждые 2 недели очищайте воздушный фильтр. Для получения дополнительной информации см. “Очистка воздушного фильтра”.
	• Слишком высокая комнатная температура.	• Летом для охлаждения воздуха в помещении, возможно, потребуется некоторое время. В этом случае выберите функцию быстрого охлаждения.
	• Из комнаты выходит холодный воздух.	• Убедитесь, что из помещения не выходит холодный воздух через вентиляционные отверстия.
	• Требуемая температура выше, чем установленная.	• Установите требуемую температуру на уровень, который будет ниже текущей температуры.
	• Поблизости находится источник нагревания.	• Не используйте нагреватели, например электропечь или газовую горелку, во время работы кондиционера.
	• Выбрана циркуляция воздуха.	• При использовании функции циркуляции воздуха воздух выходит из кондиционера без охлаждения или нагревания. Установите режим охлаждения.
	• Слишком высокая наружная температура.	• Охлаждение может быть недостаточным.
Кондиционер не нагревает воздух.	• При включении режима нагрева. • Заслонка почти полностью закрыта и поток нагретого воздуха не проходит. • Даже при запуске работы наружного блока.	• Это нормальное явление. • Дождитесь нагрева воздуха. • Выполняется подготовка к нагнетанию нагретого воздуха.
	• В наружном блоке выполняется операция размораживания.	• При снижении наружной температуры в режиме нагрева на спиральях образуется лед/иней. • Данная операция удаляет слой инея на спирали. • Дождитесь завершения данной операции. Это займет около 15 минут.
	• Слишком низкая наружная температура.	• Нагрев может быть недостаточным.

Проблема	Возможные причины	Действие для устранения неисправности
Кондиционер отключается во время работы.	<ul style="list-style-type: none"> • Кондиционер внезапно выключается. 	<ul style="list-style-type: none"> • Возможно срабатывание таймера. При срабатывании таймера кондиционер выключается. • Проверьте правильность настройки таймера.
	<ul style="list-style-type: none"> • При работе произошел сбой питания. 	<ul style="list-style-type: none"> • Срабатывает функция автоматического перезапуска. Это настройка по умолчанию. • При возобновлении подачи энергии данная функция автоматически включает устройство. • Эта функция полезна в случае частых отключений энергии.
Внутренний блок продолжает работать даже при выключении питания.	<ul style="list-style-type: none"> • Выполняется операция автоочистки. • Данная функция выполняет операцию удаления влаги из внутреннего блока. 	<ul style="list-style-type: none"> • Дождитесь окончания работы функции. • Она предотвращает развитие грибков. Если вы не хотите использовать данную функцию, нажмите кнопку OFF.
Из выпускного отверстия внутреннего блока исходит дымка.	<ul style="list-style-type: none"> • Дымку образует охлажденный воздух, выходящий из кондиционера. 	<ul style="list-style-type: none"> • При снижении комнатной температуры это явление прекращается.
Протечка воды из наружного блока.	<ul style="list-style-type: none"> • При выполнении операций нагрева сконденсированная в теплообменнике вода выпадает в виде капель. 	<ul style="list-style-type: none"> • В этом случае сливной шланг следует установить под поддон основания. • Обратитесь к специалисту по установке.
Шум или вибрация при работе.	<ul style="list-style-type: none"> • Щелкающий звук Щелчки могут раздаваться при запуске или останове из-за работы реверсивного клапана. • Скрипение Скрип может вызываться сжатием и расширением пластиковых деталей внутреннего блока при резком изменении температуры. • Шум утечки воды Подобный шум может раздаваться при изменении направления движения потока хладагента в кондиционере. 	<ul style="list-style-type: none"> • Это нормальное явление. • Через некоторое время звук прекратится.
Из внутреннего блока исходит запах.	<ul style="list-style-type: none"> • Неприятный запах может быть вызван тем, затхлый запах или запах табачного дыма поступает во внутренний блок и переносится потоком воздуха. 	<ul style="list-style-type: none"> • Если запах не исчезает, промойте фильтр или теплообменник. • Обратитесь к специалисту по установке.

ІНСТРУКЦІЯ З ЕКСПЛУАТАЦІЇ КОНДИЦІОНЕР ПОВІТРЯ

Перед використанням виробу уважно прочитайте даний посібник та збережіть його для звернень у майбутньому.

НАСТІННОГО ТИПУ



AЮ64



KZ.O.02.0561



001



003

ПОРАДИ ЩОДО ЗАОЩАДЖЕННЯ ЕЛЕКТРОЕНЕРГІЇ

Далі будуть наведені деякі поради, що допоможуть вам звести до мінімуму споживання електроенергії при користуванні кондиціонером повітря.

Щоб користуватися кондиціонером більш ефективно, дотримуйтеся нижченаведених інструкцій.

- Не охолоджуйте повітря у приміщенні більше, ніж це необхідно. Це може зашкодити вашому здоров'ю та вимагає більших витрат електроенергії.
- Під час користування кондиціонером закривайте вікна жалюзі або занавісками.
- Під час користування кондиціонером щільно закривайте вікна і двері.
- Налаштуйте вертикальний і горизонтальний напрямок потоку повітря таким чином, щоб повітря циркулювало у приміщенні.
- Виберіть високу швидкість обертання вентилятора, щоб швидко охолодити або обігріти приміщення.
- Регулярно відкривайте вікна, щоб провітрити приміщення, оскільки якість повітря погіршується при тривалій роботі кондиціонера.
- Чистьте повітряний фільтр через кожні 2 тижні. Пил та забруднення, що накопичуються у фільтрі, можуть перешкоджати потоку повітря та знижувати ефективність функцій охолодження/дегідратації.

Ваша пам'ятка

Прикріпіть до цієї сторінки товарний чек для підтвердження дати покупки і для забезпечення гарантійного обслуговування. Запишіть номер моделі і заводський номер тут:

Модель №: _____

Заводський №: _____

Їх можна знайти на шильдику на бічній панелі кожного блоку.

Торговий представник: _____

Дата купівлі: _____

ВАЖЛИВІ ВКАЗІВКИ З ТЕХНІКИ БЕЗПЕКИ

ПЕРЕД КОРИСТУВАННЯМ ПРИЛАДОМ УВАЖНО ОЗНАЙОМТЕСЯ З УСІМА ІНСТРУКЦІЯМИ.

Завжди дотримуйтеся нижченаведених вказівок для уникнення небезпечних ситуацій та забезпечення максимальної функціональності вашого приладу.

! ПОПЕРЕДЖЕННЯ

Недотримання даної вказівки може призвести до тяжкої травми або загибелі

! УВАГА!

Недотримання даної вказівки може призвести до легкої травми або пошкодження виробу

! ПОПЕРЕДЖЕННЯ

- Монтаж або ремонт, проведений некваліфікованою особою, може призвести до небезпеки для вас або інших осіб.
- Прилад **ПОВИНЕН** бути встановлений у відповідності з місцевими будівельними правилами і нормами, або, за їх відсутності, у відповідності з Nation Electrical Code NFPA 70/ANSI C1-1003 або поточною редакцією, або Canadian Electrical Code Part1 CSA C.22.1.
- Інформація, наведена у даному посібнику, призначена для кваліфікованих спеціалістів, ознайомлених з правилами техніки безпеки та оснащених відповідними інструментами та діагностичними приладами.
- Неповне ознайомлення та недотримання інструкцій, наведених у даному посібнику, може призвести до неправильної роботи пристрою, матеріальних збитків, травм і/або загибелі.

Встановлення

- Використовуйте стандартний автоматичний вимикач і запобіжник з номіналом, що відповідає характеристикам кондиціонера. Недотримання цієї вказівки може призвести до ураження електричним струмом або uszkodження приладу.
- Для встановлення або переміщення кондиціонера зверніться до офіційного сервісного центру. Недотримання цієї вказівки може призвести до тяжкої травми або uszkodження приладу.
- Завжди використовуйте мережну вилку й розетку із заземленням. Недотримання цієї вказівки може призвести до ураження електричним струмом або uszkodження приладу
- Надійно встановіть панель і кришку блоку керування. Недотримання цієї вказівки може призвести до вибуху або пожежі.
- Перед тим, як користуватися кондиціонером, установіть для нього окрему розетку і автоматичний вимикач. Недотримання цієї вказівки може призвести до ураження електричним струмом або uszkodження приладу.
- Використовуйте стандартний автоматичний вимикач і запобіжник з номіналом, що відповідає характеристикам кондиціонера. Недотримання цієї вказівки може призвести до ураження електричним струмом або uszkodження приладу.
- Не вивозіть конструкцію шнура живлення, не подовжуйте шнур живлення. Якщо на шнурі живлення є подряпини, або покриття відшаровується або uszkodжене, необхідно замінити шнур. Це може призвести до пожежі або ураження електричним струмом.
- Будьте обережні під час розпаковування і встановлення кондиціонера. Недотримання цієї вказівки може призвести до тяжкої травми або uszkodження приладу.
- Для встановлення або переміщення кондиціонера зверніться до офіційного сервісного центру. Недотримання цієї вказівки може призвести до тяжкої травми або uszkodження приладу.
- Не встановлюйте кондиціонер на нестійкій поверхні або у місцях, де є небезпека його падіння. Це може призвести до загибелі, тяжкої травми або пошкодження виробу.

Експлуатація

- Не допускайте тривалої роботи кондиціонера в умовах високої вологості повітря, або при відкритих дверях чи вікнах. Недотримання цієї вказівки може призвести до ушкодження приладу.
- Не допускайте смикання та пошкодження шнура живлення під час роботи кондиціонера. Недотримання цієї вказівки може призвести до пожежі, ураження електричним струмом або ушкодження приладу.
- Нічого не ставте на шнур. Це може призвести до ураження електричним струмом або пошкодження виробу.
- Забороняється вмикати і вимкати кондиціонер шляхом вставляння або виймання штепсельної вилки із розетки. Це може призвести до пожежі або ураження електричним струмом.
- Не торкайтеся, не керуйте й не ремонтуйте кондиціонер вологими руками. Це може призвести до ураження електричним струмом або пошкодження виробу.
- Не розташовуйте поруч зі шнуром живлення електрообігрівачі або інші нагрівальні прилади. Це може призвести до пожежі, ураження електричним струмом або пошкодження виробу.
- Не допускайте потрапляння води всередину кондиціонера. Це може спричинити вибух або займання.
- Не залишайте поблизу кондиціонера займісті речовини, такі як бензин або розчинник. Це може спричинити вибух або займання.
- Не користуйтеся кондиціонером протягом тривалого часу у невеликому приміщенні без вентиляції. Регулярно робіть провітрювання в такому приміщенні. Недотримання цієї вказівки може призвести до вибуху або пожежі.
- У випадку витoku газу не користуйтеся кондиціонером, поки приміщення не буде достатньою мірою провітрене. Недотримання цієї вказівки може призвести до вибуху або пожежі.
- Якщо із кондиціонера чути сторонні шуми, або якщо з нього йде дим або запах, відключіть його від електромережі. Недотримання цієї вказівки може призвести до вибуху або пожежі.
- Під час грози або урагану вимкніть кондиціонер і закрийте вікно. Якщо можливо, приберіть виріз з вікна до того, як ураган прибуде.
- Відкривши передню решітку, не торкайтеся електростатичного фільтра. Недотримання цієї вказівки може призвести до ураження електричним струмом або ушкодження приладу.
- Якщо кондиціонер потрапив під воду під час повені, зверніться до офіційного сервісного центру. Недотримання цієї вказівки може призвести до вибуху або пожежі.
- Не допускайте потрапляння води всередину кондиціонера.
- Ретельно провітрюйте приміщення, якщо в ньому одночасно з кондиціонером використовується нагрівальний прилад. Недотримання цієї вказівки може призвести до пожежі, тяжкої травми або ушкодження приладу.
- Перед тим, як приступити чищення або ремонту кондиціонера, вимкніть його живлення і відключіть від електромережі. Недотримання цієї вказівки може призвести до загибелі, тяжкої травми або ушкодження приладу.
- Відключайте кондиціонер від електромережі, якщо не будете користуватися ним протягом тривалого часу. Недотримання цієї вказівки може призвести до ушкодження приладу.
- Нічого не ставте на кондиціонер. Це може призвести до ушкодження виробу.
- Для внутрішнього чищення зверніться до авторизованого сервісного центру або до дилера. Не слід використовувати агресивні миючі засоби, що можуть викликати корозію або пошкодження апарату. Агресивні миючі засоби також можуть стати причиною неполадків продукта, пожежі або удару струмом.

УВАГА!

Встановлення

- Після встановлення або ремонту кондиціонера перевірте, чи не витікає з нього холодоагент. Недотримання цієї вказівки може призвести до ушкодження приладу.
- Відвідний шланг повинен бути встановлений належним чином, щоб забезпечити безперешкодний відвід водного конденсату. Недотримання цієї вказівки може призвести до ушкодження приладу.

- Монтаж виробу слід робити за рівнем.
- Кондиціонер потрібно встановлювати таким чином, щоб шум від надвірного блоку або відхідний газ не завдавали незручностей сусідам. Недотримання цієї вказівки може призвести до конфлікту з сусідами.
- Для транспортування приладу потрібно щонайменше 2 людини або вилковий навантажувач. Недотримання цієї вказівки може призвести до тяжкої травми.
- Не встановлюйте кондиціонер у тих місцях, де він буде піддаватися безпосередньому впливу вітру з моря (бризам солоної води). Це може призвести до ушкодження виробу.

Експлуатація

- Не направляйте потік холодного або теплого повітря від кондиціонера на людей, тварин або рослини. Недотримання цієї вказівки може призвести до тяжкої травми.
- Не використовуйте виріб не за призначенням, наприклад, для зберігання продуктів харчування, творів мистецтва й т.д. Даний кондиціонер призначений для побутового застосування й не є високоточною системою охолодження. Недотримання цієї вказівки може призвести до загибелі, пожежі або ураження електричним струмом.
- Не блокуйте впускні й випускні отвори для повітря. Це може призвести до вибуху або ушкодження виробу.
- На застосовуйте для чищення кондиціонера сильнодіючі мийні засоби або розчинники, та не розпилюйте воду на кондиціонер. Користуйтеся м'якою тканиною. Недотримання цієї вказівки може призвести до тяжкої травми або ушкодження виробу.
- Знявши повітряний фільтр, не торкайтеся металевих частин кондиціонера. Недотримання цієї вказівки може призвести до тяжкої травми або ушкодження виробу.
- Нічого не ставте на кондиціонер. Це може призвести до ушкодження виробу.
- Після чищення надійно зафіксуйте фільтр. Чистьте фільтр один раз у два тижні або частіше, якщо це необхідно.
- Під час роботи кондиціонера не вставляйте пальці або сторонні предмети у випускні й впускні отвори для повітря. Це може призвести до ураження електричним струмом.
- Не пийте воду, яка витікає з кондиціонера. Це може завдати сильної шкоди вашому здоров'ю.
- Для того, щоб почистити, провести обслуговування або відремонтувати кондиціонер на висоті, станьте на міцний табурет або стрем'янку. Недотримання цієї вказівки може призвести до тяжкої травми або ушкодження приладу.
- Не встановлюйте в пульт дистанційного керування батарейки різних типів та не встановлюйте одночасно старі й нові батарейки. Недотримання цієї вказівки може призвести до ушкодження приладу.
- Не перезаряджайте й не розбирайте батарейки. Недотримання цієї вказівки може призвести до вибуху, пожежі або тяжкої травми.
- У випадку протікання батарейок припиніть користуватися пультом дистанційного керування. Якщо рідина з батарейок потрапила на ваш одяг або шкіру, промийте забруднені місця чистою водою. Недотримання цієї вказівки може призвести до тяжкої травми.
- У випадку проковтування рідини з батарейок слід ретельно промити ротову порожнину та звернутися по медичну допомогу. Недотримання цієї вказівки може завдати серйозної шкоди вашому здоров'ю.
- Не слід відкривати або закривати передню панель силою під час пересування передньої панелі.
- Передню панель слід відкривати, коли вона повільно опуститься під час роботи приладу.

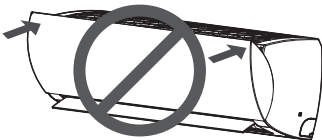

ЗМІСТ

2 ПОРАДИ ЩОДО ЗА- ОЩАДЖЕННЯ ЕЛЕКТРО- ЕНЕРГІЇ

3 ВАЖЛИВІ ВКАЗІВКИ З ТЕХНІКИ БЕЗПЕКИ

7 ПЕРЕД ТИМ, ЯК РОЗ- ПОЧАТИ КОРИСТУ- ВАННЯ

- 7 Компоненти
- 7 Сфери застосування
- 8 Охорона здоров'я
- 9 Користування пультом дистанційного керування
- 10 - Встановлення батарейок
- 10 - Встановлення тримача для пульта дистанційного керування

11 ОСНОВНІ ФУНКЦІЇ

- 11 СОхолодження повітря у приміщенні
- 11 Обігрів приміщення
- 11 Зниження рівня вологості
- 12 Провітрювання приміщення
- 12 Регулювання швидкості вентилятора
- 12 Регулювання напрямку повітряного потоку
- 12 Установка таймера
- 12 - Установка поточного часу
- 13 - Автоматичне вмикання кондиціонера у заданий час
- 13 - Автоматичне вимикання кондиціонера у заданий час
- 13 - Відключення таймера
- 13 Налаштування нічного режиму

14 РОЗШИРЕНІ ФУНКЦІЇ

- 14 Швидка зміна температури у приміщенні
- 14 Очистка повітря у приміщенні
- 14 - Функція самоочищення
- 15 Функція плазмового очищення
- 15 Робота в автоматичному режимі
- 16 Робота з автоматичною зміною режимів
- 16 Переведення °C/°F
- 16 Енергозберігаючий режим охолодження
- 16 Яскравість світіння індикаторів
- 17 Керування роботою кондиціонера без пульта дистанційного керування
- 18 Автоматичний перезапуск кондиціонера

19 ТЕХНІЧНЕ ОБСЛУГОВУ- ВАННЯ

- 20 Чищення повітряного фільтра
- 20 Чищення стільникового фільтру
- 20 Чищення плазмового (+HAF) фільтра

21 ПОШУК І УСУНЕННЯ НЕСПРАВНОСТЕЙ

- 21 Функція самодіагностики
- 21 Перед тим, як звернутися в службу технічної підтримки

ПЕРЕД ТИМ, ЯК РОЗПОЧАТИ КОРИСТУВАННЯ

Компоненти

Внутрішній блок

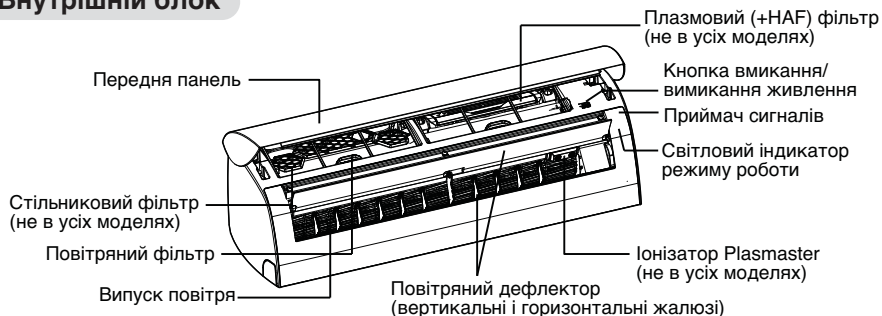

* У залежності від моделі, ця функція може бути змінена.

! ПРИМІТКА

Кількість і розташування світлових індикаторів може мінятися в залежності від моделі кондиціонера.

Надвірний блок

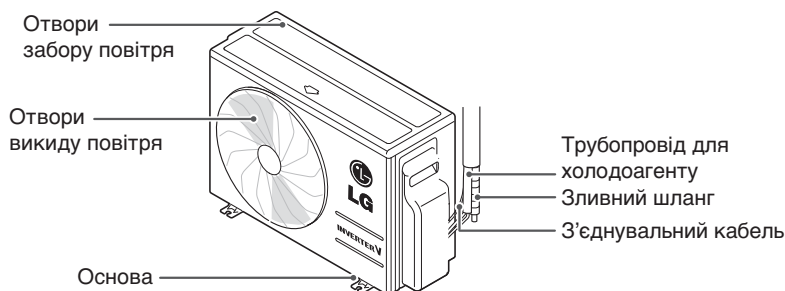

* У залежності від моделі, ця функція може бути змінена.

Сфери застосування

В таблиці зазначено діапазон температур, у яких може працювати кондиціонер.

Режим	Температура приміщення	Температура ззовні
Охолодження	18°C~32°C	-10°C~48°C
Обігрів	10°C~30°C	-15°C~24°C

Охорона здоров'я

Стільниковий фільтр

- 1 Завдяки максимальній площі з мінімальними витратами матеріалу стільник є найбільш ефективним рішенням, що забезпечує максимальну площу фільтрації, будучи стабільною та збалансованою за структурою.
- 2 Звичайний фільтр запахів видаляє типові запахи, що викликають мігрень та хронічну втому.
- 3 Фільтруючі блоки LG, проти вірусів та алергії, нейрамінідаза та гемоглобін, що активуються в разі проникнення вірусу з клітини-господаря до переносника.



Іонізатор Plasmaster

- 1 Іонні частки Plasmaster стерилізують бактерії, що знаходяться в повітрі, та інші шкідливі речовини.
- 2 Іони Plasmaster стерилізують не тільки повітря, що проходить через кондиціонер, але й навколишні шкідливі речовини й навіть запах.

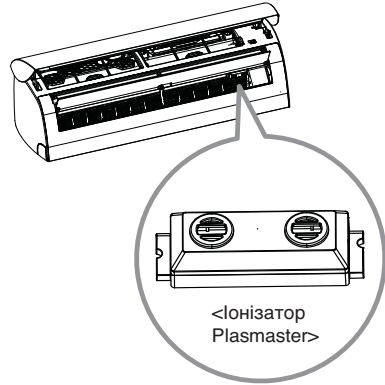

Плазмовий (+HAF) фільтр

- 1 Мікроскопічні частки пилу запалюються та знищуються при потрапленні до електричного поля.
- 2 Система плазмового очищення повітря здатна знизити вміст мікроскопічних забруднень та пилу.
- 3 Даний фільтр видаляє домашніх кліщів, мікроскопічний пил та застил домашніх тварин, захищаючи користувачів від симптомів алергії та астми

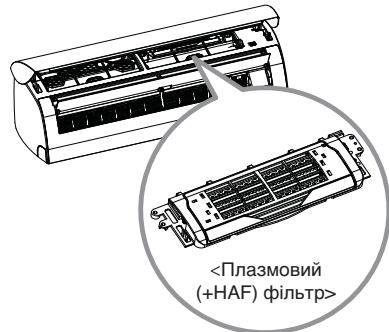

Користування пультом дистанційного керування

За допомогою пульта дистанційного керування вам буде зручніше керувати кондиціонером. Кнопки управління додатковими функціями ви знайдете під дисплеєм.

Бездротовий пульт дистанційного керування



Панель керування	Екран дисплея	Пояснення
		Кнопка Плазма* : Фільтр Plasmaster очищає повітря, знищуючи кліщі, мікропил та застил домашніх тварин. Іонізатор Plasmaster стерилізує бактерії, що знаходяться в повітрі, та інші шкідливі речовини.
		Кнопка автоматичного нічного режиму* : Активіація автоматичної роботи в нічному режимі.
		Кнопки регулювання температури : Регулювання температури повітря у приміщенні у режимах охолодження й обігріву.
	-	Кнопка ON/OFF : Вмикання й вимикання живлення.
		Кнопка вибору швидкості вентилятора внутрішнього блоку : Регулювання швидкості вентилятора.
		Кнопка вибору режиму роботи* : Вибір режиму роботи. Охолодження (❄️) / Автоматичний режим або автоматична зміна режиму (⌚) / Дегідратація (💧) / Обігрів (☀️) / Провітрювання (🌀)
		Кнопка прискореного охолодження/обігріву* : Нагрів або охолодження повітря у приміщенні за короткий час.
		Кнопка регулювання напрямку повітряного потоку : Регулювання повітряного потоку у вертикальному і горизонтальному напрямках.
		Кнопка індикації температури : Показує температуру приміщення. Натисніть і утримуйте клавішу більше 5 секунд. Зміна одиниці вимірювання °C/°F
		Кнопка таймера : Установа поточного часу і часу ввімкнення/вимкнення.
		Кнопки навігації і вибору функції* : Установа часу і вибір спеціальних функцій. 🗑️: Самоочищення / 🌞: Функція енергозберігаючого охолодження / 🌞: Регулювання яскравості індикаторів внутрішнього блоку
	-	Кнопка Set/clear : Активація і відключення функцій.
	-	Кнопка скидання : Скидання установок кондиціонера.

* У залежності від моделі, деякі функції можуть не підтримуватися.

Встановлення батарейок

Перед тим, як користуватися пультом дистанційного керування, в нього потрібно встановити батарейки. Використовуються батарейки типу AAA (1,5 В).

- 1 Відкрийте кришку відсіку для батарейок.

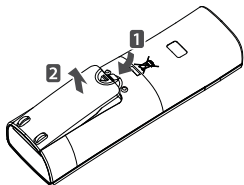

- 2 Вставте нові батарейки, дотримуючись полярності контактів + і -.

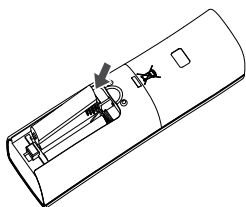

- 3 Установіть кришку на місце.

! ПРИМІТКА

Якщо дисплей на пульті дистанційного керування починає тьмяніти, замініть батарейки.

Встановлення тримача для пульта дистанційного керування

Установіть тримач пульта дистанційного керування у місці, де на нього не буде потрапляти сонячне світло.

- 1 Виберіть безпечне і легко доступне місце.

- 2 Закріпіть тримач, закрутивши на 2 гвинти викруткою, або приклеївши на двобічну клейку стрічку.

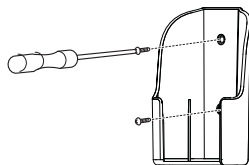

- 3 Вставте пульт дистанційного керування в тримач.

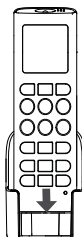

Керування пристроєм

Направте пульт дистанційного керування на приймач сигналу внизу кондиціонера.

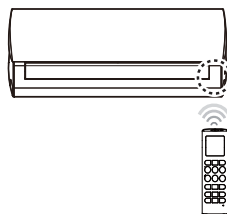



! ПРИМІТКА



- Пульт дистанційного керування може керувати й іншими пристроями, якщо направити його на них. Тому переконайтеся, що пульт направлений саме на приймач сигналу на кондиціонері.
- Для забезпечення правильної роботи періодично протирайте передавач і приймач сигналу м'якою тканиною.

ОСНОВНІ ФУНКЦІЇ

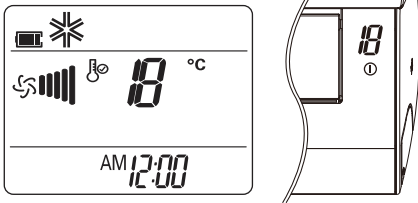

Охолодження приміщення (функція охолодження)

- 1 Увімкніть прилад, натиснувши кнопку .
- 2 Послідовним натисканням  виберіть функцію охолодження.
- На дисплеї буде відображатися ❄️.





- 3 За допомогою  і  установіть потрібну температуру.
- Діапазон температур: від 18°C до 30°C.

Обігрів приміщення (функція обігріву)

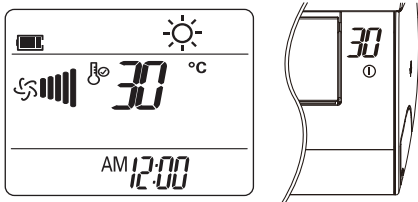
- 1 Увімкніть прилад, натиснувши кнопку .
- 2 Послідовним натисканням  виберіть функцію обігріву.
- На дисплеї буде відображатися ☀️.



- 3 За допомогою  і  установіть потрібну температуру.
- Діапазон температур: від 16°C до 30°C.



! ПРИМІТКА

Моделі тільки з функцією охолодження не підтримують цей режим.

Зниження рівня вологості (функція дегідратації)

Ця модель обладнана функцією видалення надлишку вологи з повітря у вогкому середовищі або під час сезону дощів для запобігання утворенню плісняви.

У цьому режимі температура і швидкість вентилятора встановлюються автоматично для підтримання оптимального рівня вологості.

- 1 Увімкніть прилад, натиснувши кнопку .
- 2 Послідовним натисканням  виберіть функцію дегідратації.
- На дисплеї буде відображатися .

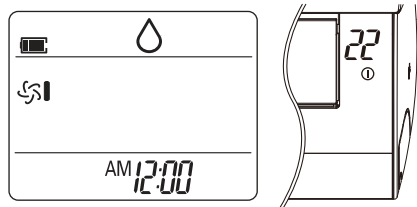



! ПРИМІТКА

- У цьому режимі ви не можете задати температуру в приміщенні, оскільки вона задається автоматично. Крім того, температура у приміщенні не відображається на дисплеї.

Провітрювання приміщення (функція провітрювання)

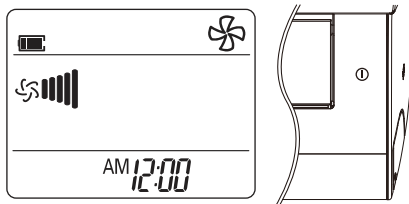

У цьому режимі відбувається тільки циркуляція повітря у приміщенні без зміни температури. У режимі провітрювання світлий індикатор режиму охолодження.

- 1 Увімкніть прилад, натиснувши кнопку .
- 2 Послідовним натисканням  виберіть функцію провітрювання.
 - На дисплеї буде відображатися .







- 3 Натисканням кнопки  відрегулюйте швидкість вентилятора.

Регулювання швидкості вентилятора

- 1 Послідовним натисканням кнопки  відрегулюйте швидкість вентилятора.
 - Натисніть , якщо бажаєте створити природний рух повітря. Швидкість вентилятора буде регулюватися автоматично.

Примітка	Швидкість
	Висока
	Середня - Висока
	Середня
	Середня - Низька
	Низька
	Природний вітер

Регулювання напрямку повітряного потоку

- 1 Щоб відрегулювати потік повітря в горизонтальному напрямку, послідовним натисканням  виберіть потрібний напрямок.
 - Натисніть  для автоматичного регулювання напрямку повітряного потоку.
- 2 Щоб відрегулювати потік повітря у вертикальному напрямку, послідовним натисканням  виберіть потрібний напрямок.
 - Натисніть  для автоматичного регулювання напрямку повітряного потоку.

! ПРИМІТКА

- Регулювання вертикального напрямку повітряного потоку доступне не в усіх моделях.
- Регулювання положення дефлекторів вручну може призвести до uszkodження виробу.
- При повторному увімкненні кондиціонера він встановлює попередньо заданий напрямок повітряного потоку, тому фактичне положення дефлекторів може не відповідати показанням індикатора на пульті дистанційного керування. У цьому випадку натисніть  або , щоб знову відрегулювати напрямок повітряного потоку.



Установка таймера

Ви можете скористатися функцією таймера для заощадження електроенергії та для більш ефективного використання кондиціонера.

Установка поточного часу

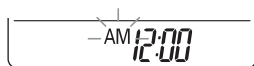
- 1 Натисніть  і утримуйте протягом не менше 3-х секунд.
 - Внизу дисплея почне мигати значок AM/PM.





- 2 За допомогою  або  установіть хвилини.
- 3 Натисніть , щоб закінчити.

Автоматичне вмикання кондиціонера у заданий час

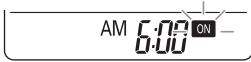
- 1 Натисніть .
 - Внизу дисплея почне мигати значок, як показано нижче.





- 2 За допомогою  або  установіть хвилини.
- 3 Натисніть , щоб закінчити.



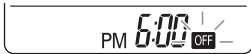

Автоматичне вимкнення кондиціонера у заданий час

- 1 Натисніть .
 - Внизу дисплея почне мигати значок, як показано нижче.









- 2 За допомогою  або  установіть хвилини.
- 3 Натисніть , щоб закінчити.

Відключення таймера

- 1 Натисніть .
- 2 За допомогою  або  виберіть скасування установки таймера.
- 3 Натисніть .
 - Щоб скасувати всі установки таймера, натисніть .

Налаштування нічного режиму

Скористайтеся нічним режимом для автоматичного вимкнення кондиціонера після того, як ви заснете.

- 1 Увімкніть прилад, натиснувши кнопку .
- 2 Натисніть .
- 3 За допомогою  або  виберіть кількість годин (не більше 7).
- 4 Натисніть  , щоб закінчити.
 - У нічному режимі на дисплеї буде відображатися .

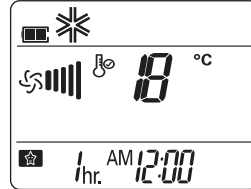

! ПРИМІТКА



- У режимі охолодження або дегідратації температура підвищується на 1°C через 30 хвилин, а потім – ще на 1°C через наступні 30 хвилин, щоб забезпечити більш комфортний сон.
- Температура збільшується на 2°C від поточної температури.
- В режимі сні швидкість вентилятора можна змінити. Супер низька швидкість вентилятора встановлюється при охолодженні, а низька – під час обігріву.

РОЗШИРЕНІ ФУНКЦІЇ

У кондиціонері доступні додаткові розширені функції.

Швидка зміна температури у приміщенні (Режим прискореного охолодження/обігріву)

Цей режим дозволяє швидко охолодити приміщення влітку або швидко нагріти взимку.

- 1 Увімкніть прилад, натиснувши кнопку .
- 2 Натисніть .

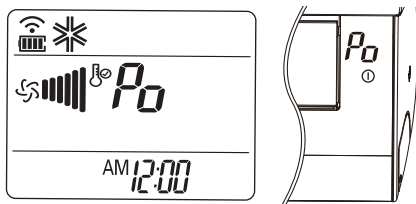

- У режимі прискореного охолодження кондиціонер створює сильний потік повітря температурою 18°C протягом 30 хвилин.
- У режимі прискореного обігріву кондиціонер створює сильний потік повітря температурою 30°C протягом 30 хвилин.

! ПРИМІТКА



- Ця функція недоступна в режимах провітрювання, автоматичному режимі або при автоматичній зміні режимів.
- Ця функція доступна не в усіх моделях.

Очистка повітря у приміщенні

Автоочищення Plasmaster

Під час роботи в режимах охолодження і дегідратації всередині внутрішнього блоку утворюється волога.

Використовуйте функцію самоочищення для видалення цієї вологи.

- 1 Увімкніть прилад, натиснувши кнопку .
 - 2 Натисніть .
- На дисплеї буде відображатися .

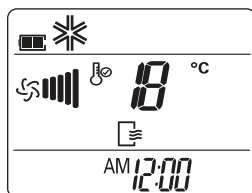

- Після вимкнення живлення вентилятор працюватиме ще 30 хвилин, направляючи майже закрыта. Фільтр та іонізатор plasmaster також виконують очищення та стерилізацію всередині блоку, що знаходиться в приміщенні, під час самоочищення.

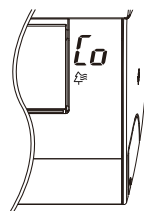



! ПРИМІТКА

Під час роботи в режимі самоочищення деякі функції можуть бути недоступні.

Функція плазмового очищення

Плазмовий фільтр, розроблений LG, повністю видаляє мікроскопічних забруднювачів з вхідного повітря, наповнюючи приміщення чистим і свіжим повітрям.

Іонні частки з іонізатора Plasmaster, розробленого LG, стерилізує бактерії та інші шкідливі речовини, що знаходяться в повітрі.

- 1 Увімкніть прилад, натиснувши кнопку .
- 2 Натисніть .
 - На дисплеї буде відображатися .

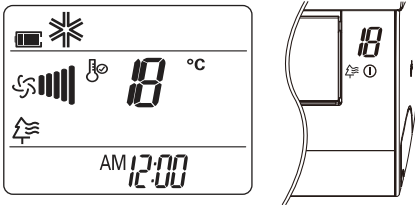





ПРИМІТКА

- Ви можете скористатися цією функцією, просто натиснувши кнопку  без вмикання кондиціонера.
- Під час роботи в режимі плазмової фільтрації світяться індикатори режимів охолодження і плазмової фільтрації.
- Ця функція доступна не в усіх моделях.

Автоматичний режим роботи (штучний інтелект)

Моделі тільки з режимом охолодження

Під час роботи в цьому режимі швидкість вентилятора і температура регулюються автоматично на основі поточної температури у приміщенні.

- 1 Увімкніть прилад, натиснувши кнопку .
- 2 Послідовним натисканням  виберіть автоматичний режим.
 - На дисплеї висвічується .
- 3 Натисканням кнопок  і  виберіть код потрібної функції, якщо температура у приміщенні вища або нижча за бажану.



Код	Пояснення
2	Охолодити
1	Злегка охолодити
0	Підтримувати температуру як є
-1	Злегка обігріти
-2	Обігріти

ПРИМІТКА



- Під час роботи в цьому режимі ви не можете відрегулювати швидкість вентилятора, але ви можете вибрати режим автоматичного руху дефлектора повітря.
- Ця функція доступна не в усіх моделях.

Робота з автоматичною зміною режимів

Ця функція автоматично вибирає режим роботи для підтримання заданої температури в межах $\pm 2^{\circ}\text{C}$.

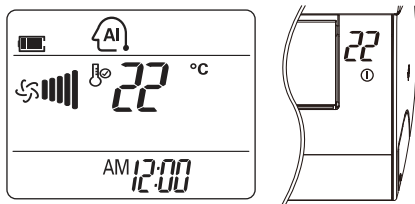
- 1 Увімкніть прилад, натиснувши кнопку .
- 2 Послідовним натисканням  виберіть функцію автоматичної зміни режимів.
 - На дисплеї буде відображатися .



- 3 За допомогою  і  установіть потрібну температуру.
 - Діапазон температур: від 18°C до 30°C .
- 4 Послідовним натисканням кнопки  виберіть швидкість вентилятора.

! ПРИМІТКА





Ця функція доступна не в усіх моделях.

Переведення $^{\circ}\text{C}/^{\circ}\text{F}$

Прилад переводить $^{\circ}\text{C}$ у $^{\circ}\text{F}$ або $^{\circ}\text{F}$ у $^{\circ}\text{C}$, якщо 5 секунд тримати натиснутою КЛА-ВІШУ Температура приміщення.

Енергозберігаючий режим охолодження

Цей режим дозволяє звести до мінімуму споживання електроенергії під час охолодження та підвищує задану температуру до оптимального рівня для створення більш комфортної атмосфери.

- 1 Увімкніть прилад, натиснувши кнопку .
- 2 Послідовним натисканням  виберіть функцію охолодження.
- 3 Натисніть .
 - На дисплеї буде відображатися .

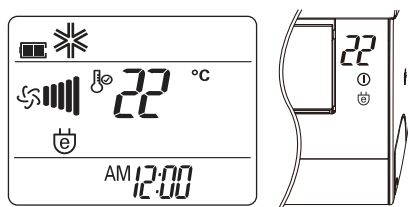

! ПРИМІТКА

В режимі Охолодження з економією енергії температура на приладі може відрізнитися від тієї, що відображається на пульті ДК.

! ПРИМІТКА

Можливо, Різне значення температури відображається між пультом ДК та кондиціонером під час роботи.

Яскравість світіння індикаторів

Ви можете відрегулювати яскравість світіння індикаторів внутрішнього блоку.

- 1 Послідовним натисканням  виберіть потрібний рівень яскравості.

! ПРИМІТКА

Ця функція доступна не в усіх моделях.

Керування роботою кондиціонера без пульта дистанційного керування

Ви можете користуватися кнопкою On/Off на внутрішньому блоці для керування кондиціонером, якщо пульт дистанційного керування з якихось причин недоступний. Однак, швидкість вентилятора при цьому буде встановлена на високу.

В разі ввімкнення

- 1 Відкрийте передню кришку.
 - Злегка підійміть кришку, тримаючи з обох боків.

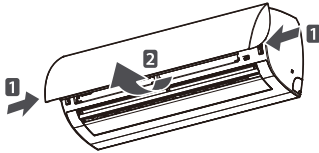

* У залежності від моделі, ця функція може бути змінена.

- 2 Натисніть кнопку On/Off.

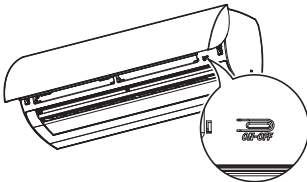

* У залежності від моделі, ця функція може бути змінена.

- 3 Після ввімкнення/вимкнення передню панель слід закривати.
 - Легко опустіть панель з обох боків.

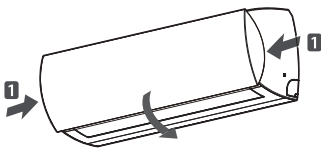

- У моделях з функціями охолодження і обігріву режим роботи змінюється залежно від температури у приміщенні.

Температура у приміщенні	Задана температура	Режим роботи
Нижче 21°C	24°C	Режим обігріву
Від 21°C до 24°C	23°C	Режим дегідратації
Вище 24°C	22°C	Режим охолодження

- У моделях тільки з функцією охолодження задається температура 22°C (71.6°F).

В разі вимкнення

- 1 Закрийте передню панель.
- Легко опустіть панель з обох боків.

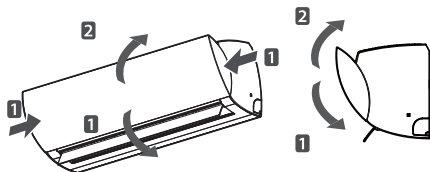

- 2 Відкрийте передню панель.
- Легко підійміть панель з обох боків.

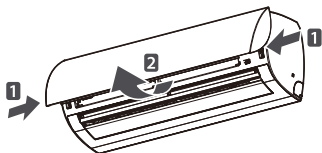

* У залежності від моделі, ця функція може бути змінена.

- 3 Натисніть кнопку Ввімкн/Вимкн.

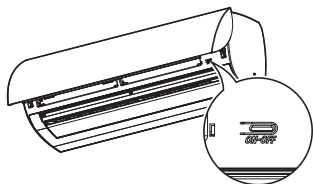

* У залежності від моделі, ця функція може бути змінена.

- 4 Після ввімкнення/вимкнення передню панель слід закривати.
- Легко опустіть панель з обох боків.

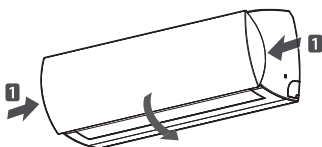
**Автоматичний перезапуск кондиціонера**

Ця функція відновлює попередні установки при ввімкненні кондиціонера після обриву живлення. Ця функція активована на фабриці за умовчанням.

Відключення функції автоматичного перезапуску

- 1 Відкрийте передню кришку.
- Злегка підійміть кришку, тримаючи з обох боків.

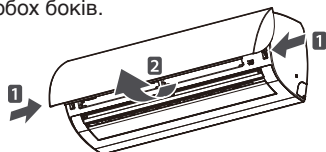

* У залежності від моделі, ця функція може бути змінена.

- 2 Натисніть кнопку On/Off і утримуйте протягом 6 секунд.
- Пристрій подасть подвійний звуковий сигнал і світловий індикатор мигне 6 разів.

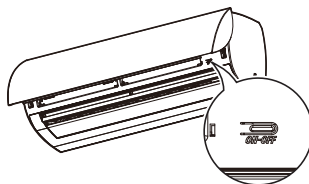

* У залежності від моделі, ця функція може бути змінена.

- Щоб знову активувати функцію, натисніть кнопку On/Off і утримуйте протягом 6 секунд. Пристрій подасть подвійний звуковий сигнал і 4 рази мигне синій індикатор.

ПРИМІТКА

Якщо натиснути кнопку On/Off і утримувати протягом 3-5 секунд, замість 6, прилад перейде в режим тестування. У режимі тестування прилад створює сильний потік повітря в режимі охолодження протягом 18 секунд, після чого повертається до фабричних установок за умовчанням.

ТЕХНІЧНЕ ОБСЛУГОВУВАННЯ

Регулярно проводьте чищення виробу для підтримки працездатності та запобігання можливим поломкам.

* Ця вимога є обов'язковою не для всіх моделей.

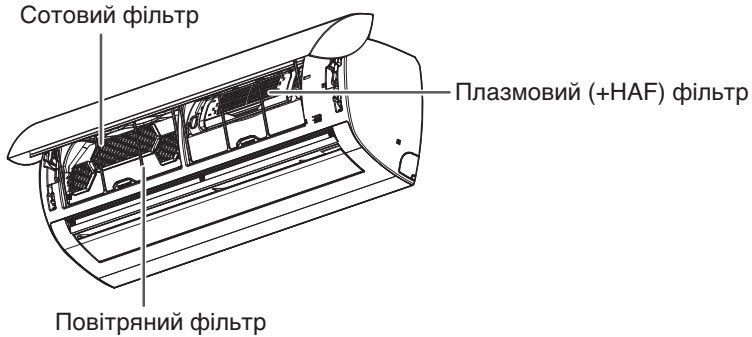

* У залежності від моделі, ця функція може бути змінена.

Елемент	Періодичність чищення	Спосіб чищення
Повітряний фільтр	2 тижні	Див. «Чищення повітряного фільтра».
Сотовий фільтр	3 місяці	Дивіться «Чищення анти-алергенного та потрійного фільтра».
Плазмовий (+НАФ) фільтр*	3 місяці	Див. «Чищення плазмового (+НАФ) фільтра».
Поверхня внутрішнього блоку	Регулярно	Чистьте м'якою сухою тканиною. Не використовуйте вибільники та абразивні матеріали.
Надвірний блок	Регулярно	Змійовики теплообмінника та отвори панелі слід чистити паром (порадьтеся зі спеціалістом).

⚠ УВАГА!

- Перед проведенням технічного обслуговування слід вимкнути живлення та від'єднати шнур від розетки для запобігання ураженню електричним струмом.
- Ніколи не використовуйте для чищення фільтрів воду, температура якої вище 40°C. Це може призвести до деформації та зміни кольору.
- Забороняється використовувати легкі речовини для чищення фільтрів. Вони можуть викликати ушкодження поверхні виробу.

! ПРИМІТКА

- Розташування і форма фільтрів можуть бути різними у залежності від моделі.
- Необхідно регулярно очищувати змійовики теплообмінника надвірного блоку, оскільки накопичення забруднення на змійовиках може призводити до зниження ефективності роботи та збільшення витрат за спожиту електроенергію.

Чищення повітряного фільтра

Чистьте повітряний фільтр через кожні 2 тижні або частіше за необхідності.

- 1 Вимкніть живлення та від'єднайте шнур від розетки.
- 2 Відкрийте передню кришку.
 - Злегка підійміть кришку, тримаючи з обох боків.

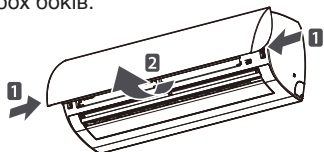

* У залежності від моделі, ця функція може бути змінена.

- 3 Візьміться за ручку на повітряному фільтрі, злегка підійміть та вийміть із приладу.

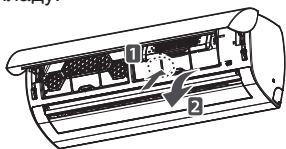

* У залежності від моделі, ця функція може бути змінена.

- 4 Очистіть фільтр за допомогою пилососа або промийте теплою водою.
 - Якщо бруд видаляється важко, промийте фільтр у теплій воді з мийним засобом.
- 5 Висушіть фільтр у затінку.

Чищення стільникового фільтра

- 1 Вимкніть живлення та від'єднайте шнур від розетки.
- 2 Відкрийте передню кришку та вийміть повітряний фільтр (див. «Чищення повітряного фільтра»).
- 3 Вийміть стільниковий фільтр

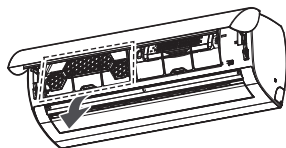

* У залежності від моделі, ця функція може бути змінена.

- 4 Просушіть фільтр під прямим сонячним промінням протягом 2 годин.

ПРИМІТКА

Розташування і форма фільтрів можуть бути різними у залежності від моделі.

Чищення плазмового (+НАF) фільтра

- 1 Вимкніть живлення та від'єднайте шнур від розетки.
- 2 Відкрийте передню кришку та вийміть повітряний фільтр (див. «Чищення повітряного фільтра»).
- 3 Через 10 секунд вийміть плазмовий (+НАF) фільтр.

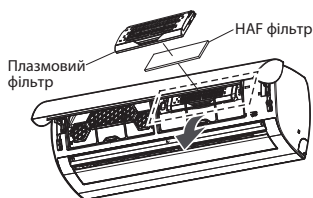

* У залежності від моделі, ця функція може бути змінена.

- 4 Видаліть забруднення за допомогою пилососа.
 - Якщо бруд видаляється важко, промийте фільтр у злегка теплій воді.
- 5 Висушіть фільтр у затінку.

ПРИМІТКА

- Розташування фільтрів може бути різним у залежності від моделі.
- В деяких моделях стільниковий та Plasmaster фільтр можуть не входити у комплект постачання.

ПОШУК І УСУНЕННЯ НЕСПРАВНОСТЕЙ

Функція самодіагностики

Виріб обладнаний функцією внутрішньої самодіагностики. У випадку виявлення несправності індикатор на внутрішньому блоці почне мигати з 2-секундним інтервалом. У цьому випадку потрібно звернутися до вашого регіонального торгового представника або в сервісний центр.

Перед тим, як звернутися в службу технічної підтримки

Перед тим, як звернутися до служби технічної підтримки, перевірте наступне:

Якщо проблема не усунена, зверніться до вашого регіонального сервісного центру.

Ситуація	Можливі причини	Усунення несправності
Ненормальні умови роботи.	• Із виробу виходить запах гару або прилад видає сторонні звуки.	• Вимкніть кондиціонер, від'єднайте шнур від розетки і зверніться в сервісний центр.
	• Вода витікає із внутрішнього блоку навіть при низькому рівні вологості.	
	• Шнур живлення пошкоджений або перегрівається.	
	• Вимикач, автоматичний вимикач на лінії (аварійний або заземлення) або запобіжник не працює належним чином.	
Кондиціонер не працює.	• Кондиціонер не підключений до електромережі.	• Перевірте, що вставлена штепсельна вилка в розетку.
	• Перегорів запобіжник або постачання електроенергії заблоковане.	• Замініть запобіжник або перевірте, чи не відключився автоматичний вимикач.
	• Сталася аварія в енергосистемі.	• Кондиціонер вимкнувся внаслідок перебою енергопостачання. Коли енергопостачання відновиться, зачекайте 3 хвилини і ввімкніть кондиціонер.
	• Занадто висока або низька напруга.	• Перевірте, чи не відключився автоматичний вимикач.
	• Кондиціонер автоматично вимкнувся у заданий час.	• Знову натисніть кнопку живлення.
	• Батарейка в пульті ДК встановлена неправильно.	• Чи вставлена батарейка в пульт ДК? Чи правильно вставлена батарейка з урахуванням полярності (+)(-)? • Ви перевірили наведені вище списки, але кондиціонер все одно не працює. Встановіть нові батарейки.

Ситуація	Можливі причини	Усування несправності
Кондиціонер не охолоджує повітря.	<ul style="list-style-type: none"> • Повітря не циркулює належним чином. 	<ul style="list-style-type: none"> • Переконайтеся, що штори, жалюзі або меблі не заступають передню панель кондиціонера.
	<ul style="list-style-type: none"> • Повітряний фільтр забруднений. 	<ul style="list-style-type: none"> • Чистьте повітряний фільтр через кожні 2 тижні. За більш детальною інформацією див. «Чищення повітряного фільтра».
	<ul style="list-style-type: none"> • Занадто висока температура у приміщенні. 	<ul style="list-style-type: none"> • Влітку охолодження повітря у приміщенні потребує певного часу. У цьому випадку виберіть режим швидкого охолодження, щоб швидко охолодити повітря у приміщенні.
	<ul style="list-style-type: none"> • Холодне повітря не утримується у приміщенні. 	<ul style="list-style-type: none"> • Переконайтеся, що холодне повітря не покидає приміщення через точки вентиляції.
	<ul style="list-style-type: none"> • Бажана температура вища за задану. 	<ul style="list-style-type: none"> • Установіть бажану температуру на рівні, нижчому за поточну температуру у приміщенні.
	<ul style="list-style-type: none"> • У приміщенні знаходиться джерело тепла. 	<ul style="list-style-type: none"> • Не користуйтеся джерелами тепла, такими як електрична піч або газова плита, під час роботи кондиціонера.
	<ul style="list-style-type: none"> • Вибраний режим провітрювання. 	<ul style="list-style-type: none"> • У режимі провітрювання повітря вивувається із кондиціонера без нагріву і охолодження. Виберіть режим охолодження.
	<ul style="list-style-type: none"> • Температура ззовні занадто висока. 	<ul style="list-style-type: none"> • Ефект охолодження, можливо, недостатній.
Кондиціонер не генерує холодне повітря.	<ul style="list-style-type: none"> • Коли ввімкнено режим обігріву. • Направляюча майже зачистнена, потік повітря не надходить. • Хоча зовнішній блок вже почав працювати. 	<ul style="list-style-type: none"> • Це нормальне явище. • Зачекайте, доки блок готує тепле повітря. • Ця функція є підготовкою до подачі теплого повітря.
	<ul style="list-style-type: none"> • Зовнішній блок працює в режимі розморожування. 	<ul style="list-style-type: none"> • В режимі обігріву на котушках утворюється лід/паморозь, якщо зовнішня температура знизилася. • Ця функція видаляє шар льоду, що утворився на котушці. • дочекайтеся закінчення цієї операції. Вони триватиме десь 15 хвилин.
	<ul style="list-style-type: none"> • Температура ззовні занадто низька. 	<ul style="list-style-type: none"> • Ефект нагрівання, можливо, недостатній.

Ситуація	Можливі причини	Усунення несправності
Під час роботи кондиціонер зупиняється.	<ul style="list-style-type: none"> • Кондиціонер раптово вимикається. • Під час роботи сталася помилка в електромережі. 	<ul style="list-style-type: none"> • Можливо, працює функція таймера. Коли працює функція таймера, кондиціонер може вимкнутися. • Перевірте правильність налаштувань таймера. • Існує функція повторного автовимкнення. Це стандартний параметр. • Ця функція може автоматично вимкнути прилад після відновлення енергопостачання. • Якщо ви живете в місці, де світло зникає досить часто, функція буде дуже корисною.
Блок, що знаходиться в приміщенні, все ще працює, хоча живлення вже було вимкнено.	<ul style="list-style-type: none"> • Запущено режим автоочищення. • Ця функція призначена для видалення решти вологи з блоку, що знаходиться в приміщенні. 	<ul style="list-style-type: none"> • Зачекайте, доки функція не закінчиться. • Це перешкоджає утворенню грибка. Якщо вам ця функція не потрібна, її можна вимкнути.
З отвору випуску повітря блоку, що знаходиться в приміщенні, виходить пара.	<ul style="list-style-type: none"> • Прохолодне повітря в кондиціонері викликає утворення пари. 	<ul style="list-style-type: none"> • Коли температура приміщення знизиться, цей ефект зникне.
З зовнішнього блоку протікає вода.	<ul style="list-style-type: none"> • Під час нагрівання з теплообмінника крапає конденсат. 	<ul style="list-style-type: none"> • Це говорить про необхідність встановлення зливного шлангу під лотком. • Зв'яжіться з монтажником.
Шум чи вібрація під час роботи.	<ul style="list-style-type: none"> • Клацання Клацання можна почути, коли прилад починає або закінчує роботу, через рух реверсивного вентиля. • Скрипіння Пластикові деталі внутрішнього блоку створюють звуки, коли розширюються та стискаються через раптову зміну температури. • Звук води, вітру Течія холодоагенту каналами кондиціонера створює цей звук. 	<ul style="list-style-type: none"> • Це нормальне явище. • За хвилину шум зникне.
З блоку, що знаходиться в приміщенні, йде запах.	<ul style="list-style-type: none"> • Поганий запах утворюється через потрапляння затхлого або сигаретного запаху у внутрішній блок. 	<ul style="list-style-type: none"> • Якщо запах не зникне, потрібно буде вимити фільтр або теплообмінник. • Зв'яжіться з монтажником.

ПАЙДАЛАНУШЫ НҰСҚАУЛЫҒЫ

КОНДИЦИОНЕР

Кондиционерді іске қосу алдында осы нұсқаулыққа зейін салып, танысып шыққаннан кейін, келер шақ жағдайларға сақтаңыз.

ТИП: ҚАБЫРҒАҒА ОРНАТЫЛАТЫН



AЮ64



KZ.O.02.0561



001



003

ЭНЕРГОЖИНАУ БОЙЫНША КЕҢЕСТЕР

Бұл осы кондиционерді пайдалану кезінде энерготұтынуды қысқартуға көмектесетін кейбір кеңестер. Осы кондиционерді төмендегі нұсқауларды сақтаған кезде нәтижелі қолдануға болады:

- Бөлмені қатты салқындатпаңыз. Бұл денсаулыққа зиян келтіруі мүмкін және энерготұтынудың көтерілуіне себеп болады.
- Кондиционерді пайдалану кезінде күн сәулесін пердемен жабыңыз.
- Кондиционерді пайдалану кезінде есік және терезелерді тығыз жабыңыз.
- Бөлме ауасының айналуы үшін өуе ағынының бағытын көлденең және тік реттеңіз.
- Бөлмені шамалы уақытқа жылдам салқындату немесе ауаны жылыту үшін желдеткіш айналымының жылдамдығын көтеріңіз.
- Бөлмені желдету үшін терезені жиі ашып тұрыңыз, өйткені бөлмедегі ауа кондиционер бірнеше сағат жұмыс жұмыс жасап тұрған кезде нашарлануы мүмкін.
- Әр 2 апта сайын өуе фильтрін тазартыңыз. Фильтрда жиналған шаң мен кір өуе ағынын жабуы мүмкін немесе ауаны салқындату/жылыту функциясын нашарлатады.

Естелік үшін

Кепілдік қызмет көрсету қажет болған жағдайда сатып алу күнін растау үшін түбіртектегі осы бетке жапсырыңыз. Модель нөмірін және зауыттық нөмірін жазыңыз:

Модель нөмірі :

Зауыттық нөмірі :

Олар әр құралдың бүйрек жағында орналасқан ақпараттық кестешеде.

көрсетілген :

Сатушы :

ТЕХНИКА ҚАУІПСІЗДІГІ БОЙЫНША МАҢЫЗДЫ НҰСҚАУЛАР

ОСЫ ҚҰРАЛДЫ ПАЙДАЛАНУ АЛДЫНДА БАРЛЫҚ НҰСҚАУЛАРДЫ ОҚЫҢЫЗ.

Қауіпті жағдайға жол бермеу және осы құралды пайдалану нәтижелілігімен қамтамасыз ету үшін келес сақтық шараларды сақтаңыз.

ҚАУІПТІ!

Осы нұсқауларды сақтамау дене жарақаттарын алуға немесе өлім қауіп-қатер не ұшыратады.

НАЗАР САЛЫҢЫЗ!

Осы нұсқауларды сақтамау елеулі емес дене жарақаттарын алуға немесе құралдың бүлінуіне ұшыратады.

ҚАУІПТІ!

- Білікті емес мамандар жүргізген орнату немесе жөндеу жұмыстары сізге және басқа тұлғаларға қауіп төндіру мүмкін.
- Орнату жұмыстары аймақтық құрылыс нормалар мен ережелерге, ал олар жоқ болған жағдайда - NFPA 70/ANSI C11003 электр техникалық ережелер мен нормаларға немесе ағымдағы редакция мен Канаданың CSA C.22.1 электр техникалық ережелер мен нормалардың 1 бөлігіне сәйкес орындалуы керек.
- Осы нұсқаулықтағы ақпарат техника қауіпсіздік ережелерін білетін және қол астында орнату және тестілеу үшін қажетті құралдары бар білікті техник-персоналдар қолдану үшін арналған.
- Осы нұсқауды жеткіліксіз білу және дұрыс емес қолданылуы құрал жұмысының бұзылуына, мүліктің бүлінуіне, қатты дене жарақаттарына және/немесе өлім қауіп-қатерге ұшыратуы мүмкін.

МҮМКІН

- Кондиционерді орнату немесе жылжыту кезінде арнайы сервис орталығына хабарласыңыз. Осы шарттың сақталмауы қатты жарақатқа немесе құралдың бүлінуіне ұшыратуы мүмкін.
- Жерге қосу қыспағы бар айыр мен розетканы әрқашан қолданыңыз. Осы шарттың сақталмауы электр тоғынан жарақат алу немесе құралдың бүлінуіне ұшыратуы мүмкін.
- Панельді және басқару блогының қақпағын қатты бекітіңіз. Осы шарттың сақталмауы жарылысқа немесе тұтануға ұшыратуы мүмкін.
- Кондиционерді пайдалану алдында тиісіл штепсель розеткасын және автомат ажыратқышын орнатыңыз. Осы шарттың сақталмауы электр тоғынан жарақат алу немесе құралдың бүл ну не ұшыратуы мүмкін.
- Стандартты автомат ажыратқышты және тиісіл жұмыс сипаттамалары бар балқығыш сақтамдырғышты қолданыңыз. Осы шарттың сақталмауы электр тоғынан жарақат алу немесе құралдың бүлінуіне ұшыратуы мүмкін.
- Қоректену кабелін ауыстырмаңыз және ұзартпаңыз. Егер қоректену кабелінде сызаттар, бүліну немесе жоғарғы қабаты сыдырылған жағдайда, оны ауыстырыңыз. Олай болмаған жағдайда электр тоғынан жарақат алу немесе тұтану қауіп бар.
- Кондиционерді ашу және орнату кезінде сақ болыңыз. Осы шарттың сақталмауы қатты жарақатқа немесе құралдың бүлінуіне ұшыратуы мүмкін.
- Кондиционерді орнату немесе жылжыту кезінде арнайы сервис орталығына хабарласыңыз. Осы шарттың сақталмауы қатты жарақатқа немесе құралдың бүлінуіне ұшыратуы мүмкін.
- Кондиционерді тұрақсыз немесе құлайтын жерге орнатпаңыз. Бұл қатты жарақатқа, құралдың бүлінуіне немесе өлім қауіп-қатер не ұшыратуы мүмкін.

Пайдалану

- Егер есік немесе терезе ашық болса және ауа ылғалдылығы жоғары болса кондиционерді қоспаңыз. Осы шарттың орындалмауы құралдың бүлінуіне ұшыратуы мүмкін.
- Пайдалану кезінде қоректену кабельді жұлып немесе бұзып алмау үшін сақ болыңыз. Осы шарттың орындалмауы тұтану, электр тоғынан жарақат алу немесе құралдың бүлінуіне ұшыратуы мүмкін.
- Қоректену кабеліне ешқандай заттар қоймаңыз. Бұл электр тоғынан жарақат алу немесе құралдың бүлінуіне ұшыратуы мүмкін.
- Айырды розеткаға қосу немесе ажыратып, кондиционерді қоспаңыз және өшірмеңіз. Олай болмаған жағдайда электр тоғынан жарақат алу немесе тұтану қаупі бар.
- Сулы қолмен кондиционерді қолданбаңыз және жөндемеңіз. Бұл электр тоғынан жарақат алу немесе құралдың бүлінуіне ұшыратуы мүмкін.
- Қоректену кабельнің жанына жылыту және басқа да қыздырғыш құралдарды орнатпаңыз. Бұл тұтануға, электр тоғынан жарақат алу немесе құралдың бүлінуіне ұшыратуы мүмкін.
- Кондиционерге судың кіруіне жол бермеңіз. Ол тұтану немесе жарылыс себеп болуы мүмкін.
- Кондиционердің жанына жанғыш заттарды, мысалы, жанармай, бензол және ерітіндін қалдырмаңыз. Ол тұтану немесе жарылыс себеп болуы мүмкін.
- Шектеулі көңістік жағдайларында кондиционерді ұзақ уақыт бойы қолданбаңыз. Бөлмені жиі желдетіңіз.
- Газ кеміп қалған жағдайда, кондиционерді пайдалану алдында жиі желдетіңіз. Ол тұтану немесе жарылыс себеп болуы мүмкін.
- Егер кондиционерден оғаш дыбыстар, иіс немесе бұйымнан түтін шыққан жағдайда, кабельді электр қоректендіру кезінен ажыратып жіберіңіз. Ол тұтану немесе жарылыс себеп болуы мүмкін.
- Дауыл кезінде кондиционерді өшіріңіз және терезені жабыңыз. Мүмкін болған жағдайда, дауыл алдында құралды терезенің алдынан алыңыз.
- Алдыңғы торды ашқаннан кейін электрстатикалық фильтрге тиемеңіз. Бұл шарттың орындалмауы электр тоғынан жарақат алу немесе құралдың бүлінуіне ұшыратуы мүмкін.
- Су басу салдарынан кондиционерге су кірген жағдайда, арнайы сервис орталығына хабарласыңыз. Ол тұтану немесе жарылыс себеп болуы мүмкін.
- Абай болыңыз, құралдың ішіне судың кіруі не жол бермеңіз
- Кондиционерді және жылыту құралын (мысалы, жылытқыш) бұрықтатпай қолдану кезінде желдету жиі қолданыңыз. Бұл шарттың орындалмауы тұтану, қатты жарақат алу немесе құралдың бүлінуіне ұшыратуы мүмкін.
- Кондиционерді тазарту немесе жөндеу кезінде қоректенуді өшіріңіз және қоректену кабелін ажыратыңыз. Бұл қатты жарақатқа, құралдың бүлінуіне немесе өлім қаупі-қатер не ұшыратуы мүмкін.
- Егер кондиционер ұзақ уақыт бойы қолданылмаса, қоректену кабелін ажыратыңыз. Осы шарттың сақталмауы құралдың бүлінуіне ұшыратуы мүмкін.
- Кондиционерге ешқандай заттар қоймаңыз. Бұл құралдың бүлінуіне ұшыратады.
- Ішін тазалау үшін Өкілетті қызмет көрсету орталығына немесе дилерге хабарласыңыз. Тоттануға немесе құрылығның зақымдалуына себеп болатын қатты жуу құралын пайдаланбаңыз. Қатты жуу құралы сонымен қатар өнімнің жұмыс істеуіне, өрттің шығуына немесе электр соққысын алуына себеп болуы мүмкін.



НАЗАР САЛЫҢЫЗ!

Орнату

- Кондиционерді орнатқаннан кейін немесе жөндегеннен кейін хладагенттің кеміп қалуын әрқашан тексеріңіз. Осы шарттың сақталмауы құралдың бүлінуіне ұшыратуы мүмкін.
- Конденсаттың тұзу ағуы үшін су ағатын шланг орнатыңыз. Осы шарттың сақталмауы құралдың бүлінуіне ұшыратуы мүмкін.
- Құралды орнату кезінде көлденең ұстаңыз.
- Кондиционерді сыртқы блоктан шыққан ішу немесе шығатын газ көршілерге зиян келтіретін жерлерге орнатпаңыз. Осы шарттың орындалмауы көршілермен дауласу себеп болуы мүмкін.

- Бұйымның тасымалдануын екі адам жүргізу тиіс немесе авто жүк тасушыны қолданыңыз. Олай болмаған жағдайда, қатты жарақатқа ұшыратуы мүмкін.
- Бұйымдарды тікелей теңіз ауасына бейімді болатын жерлерге орнатпаңыз (тұзды тұман). Осы шарттың сақталмауы құралдың бүлінуіне ұшыратуы мүмкін.

Пайдалану

- Адамдарды, жануарларды немесе өсімдіктерді кондиционердің суық немесе ыстың ауасы астына қалдырмаңыз. Олай болмаған жағдайда, қатты жарақатқа ұшыратуы мүмкін.
- Бұйымды өзіне көзделмеген мақсаттарда қолданбаңыз тамақ сақтау, өнер шығармашылығы және т.б.. Бұл нақты қатқак жүйес емес, тұрмыс жағдайында қолданылатын кондиционер. Олай болмаған жағдайда, өлім қауіп-қатер, электр тоғынан жарақат алу немесе тұтануы мүмкін.
- Кіру немесе шығу саңылауын жалпаңыз.. Бұл жарылысқа немесе құралдың бүлінуіне ұшыратады.
- Кондиционерді тазарту кезінде басқыншыл жуу құралдар немесе еріткіштер және т.б. қолданбаңыз. Жұмсақ матаны тазартыңыз. Бұл қатты жарақат алуға немесе құралдың бүлінуіне ұшыратады.
- Өуе фильтрін алу кезінде кондиционердің металдық бөлшектеріне тимеңіз. Бұл қатты жарақат алуға немесе құралдың бүлінуіне ұшыратады.
- Өуе фильтрін алу кезінде кондиционердің металдық бөлшектеріне тимеңіз. Бұл қатты жарақат алуға немесе құралдың бүлінуіне ұшыратады.
- Тазартқаннан кейін фильтрді әрқашан тиісілі түрде орнатыңыз. Фильтрді екі аптада бір рет немесе жиі тазалап тұрыңыз.
- Құралдың ішкі бөлшектеріне тимеңіз және кондиционер жұмысы кезінде кіру немесе шығу саңылауы арқылы ешқандай заттар салмаңыз. Олай болмаған жағдайда, электр тоғынан жарақат алу қаупі бар.
- Кондиционерден ағатын су, ас суына жатпайды. Олай болмаған жағдайда, денсаулыққа зиян келтіруі мүмкін.
- Кондиционерді тазарту немесе жөндеу кезінде мықты орындық немесе баспалдақ қолданыңыз. Осы шарттың орындалмауы қатты жарақат алуға және құралдың бүлінуіне ұшыратуы мүмкін.
- Қашықтықтан басқару пульт үшін біруақытта жаңа және ескі батареяларды, сондай-ақ әртүрлі батареяларды қолданбаңыз. Осы шарттың орындалмауы құралдың бүлінуіне ұшыратуы мүмкін.
- Батареяны бөлшектеуге немесе қайта қуаттауға тырыспаңыз. Осы шарттың орындалмауы жарылысқа, тұтануға немесе қатты жарақат алуға ұшыратуы мүмкін.
- Батарея ағып кеткен жағдайда қашықтықтан басқару пультті қолданбаңыз. Егер де батарея қышқылы сіздің теріңізге немесе киіміңізге түссе, оны таза сумен жуып тастаңыз. Осы шарттың орындалмауы қатты жарақат алуға ұшыратуы мүмкін.
- Батареядағы сұйықтық кездейсоқ аузыңызға тиген жағдайда, тісіңізді тазалаңыз және дәрігермен хабарласыңыз. Осы шарттың орындалмауы денсаулыққа зиян келтіруі мүмкін.
- Алдыңғы панельдің жұмыс істеуі кезінде, оны не ашуға , не жабуға болмайды.
- Алдыңғы панельді тек қана өшірілген күйінде ашуға немесе жабуға болады.

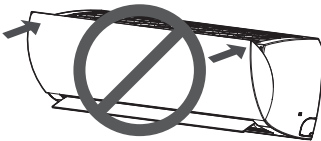

МАЗМҰНЫ

2 ЭНЕРГОЖИНАУ БОЙЫНША КЕҢЕСТЕР

3 ҚАУІПСІЗДІК ТЕХНИКАСЫ БОЙЫНША МАҢЫЗДЫ НҰСҚАУЛАР

7 ҚОЛДАНУ АЛДЫНДА

- 7 Компоненттер
- 7 Қолдану шарттары
- 8 Денсаулық күтімі
- 9 ҚБ пультті қолдану
- 10 - батареяларды орнату
- 10 - ҚБ пультті ұстағышқа орнату

11 НЕГІЗГІ ФУНКЦИЯЛАР

- 11 Бөлмені салқындату
- 11 Бөлмені жылыту
- 11 Ылғалдылықты жою
- 12 Бөлмені желдету
- 12 Желдеткіш айналымының жылдамдығын реттеу.
- 12 Ауа ағынының бағытын өзгерту
- 12 Таймерді орнату
- 12 – Ағымдағы уақытты орнату
- 13 – Көрсетілген уақытта кондиционерді автоматты іске қосу
- 13 – Көрсетілген уақытта кондиционерді автоматты өшіру
- 13 – Таймер баптауын жою
- 13 Ұйқы режимін орнату

14 КЕҢЕЙТІЛГЕН ФУНКЦИЯЛАР

- 14 Бөлме температурасын жылдым өзгерту
- 14 Ауаның ішкі тазарту
- 14 – Автоматты тазарту функциясы
- 15 Ауаны плазмалы тазарту функциясы
- 15 Автоматты жұмыс
- 16 Автоматты қайта қосу функциясы
- 16 °C/°F Конверсиясы
- 16 Энергожинау салқындату режимі
- 16 Дисплей экранының жарықтығы
- 17 ҚБ пультсіз кондиционерді басқару
- 18 Кондиционерді автоматты қайта қосу

19 ТЕХНИКАЛЫҚ ҚЫЗМЕТ КӨРСЕТУ

- 20 Әуе фильтрін тазарту
- 20 Тор фильтрін тазалау
- 20 Плазмалы (+НАF) фильтрді тазарту

21 АҚАУЛЫҚТАРДЫ ІЗДЕЙ ЖӘНЕ ЖОЮ

- 21 Өзіндік диагностика функциясы
- 21 Техникалық қызметті сұрау алдында

ҚОЛДАНУ АЛДЫНДА

Компоненттер

Ішкі бөлігі

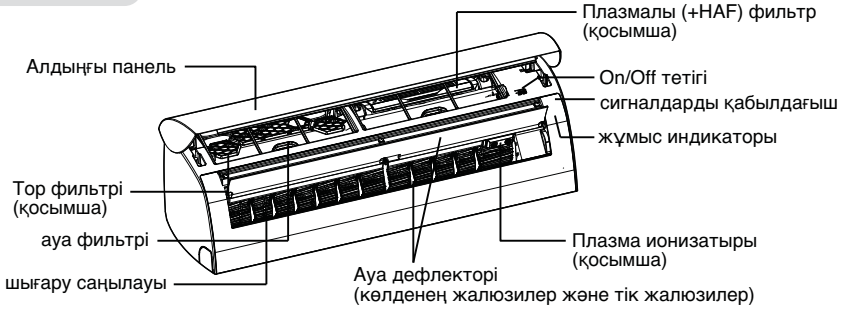

* Сипаттамалар модельге байланысты өзгеруі мүмкін.

! ЕСКЕРТУ

Индикаторлардың саны және олардың орналасуы кондиционер моделіне байланысты ерекшеленеді.

Сыртқы бөлігі

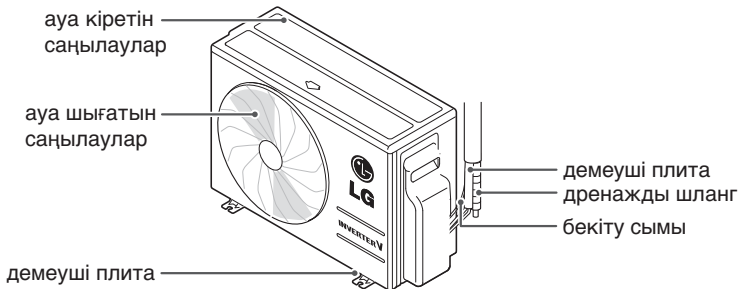

* Сипаттамалар модельге байланысты өзгеруі мүмкін.

Қолдану шарттары

Астыңғы кестеде ауа баптағыштың қай температурада жұмыс істейтіні көрсетілген.

Әдіс	Ішкі температура	Сыртқы температура
Суыту	18°C~32°C	-10°C~48°C
Жылыту	10°C~30°C	-15°C~24°C

Денсаулық күтімі

Тор фильтрі

- 1 ең төменгі шығынымен өте тиімді әсер беретін тор фильтрі.
- 2 Жаман иістерді жою фильтрі, басты ауыруға және хроникалық шаршауға себеп болған иістерді өзіне сіңіп алады.
- 3 LG вирус пен аллергиядан қорғайтын фильтр

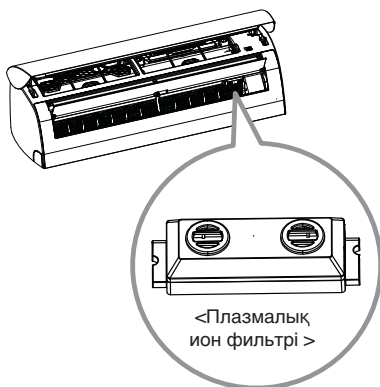
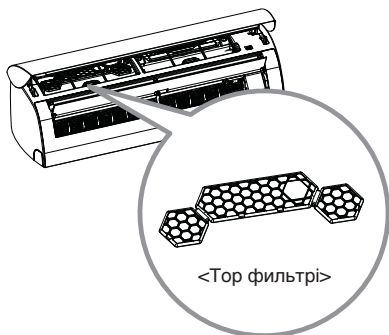

Плазмалы (+НАF) фильтр

- 1 Өте кішкентай шаң бөлшектерін өртейді де оны жояды электр торынан өткенде.
- 2 Плазма ауа тазарту системасы микроскопиялық ластанған шаң бөлшектерін азайтады.
- 3 Бұл фильтр үй кенелерін жояды, микрощаңдардан және үй жануарларының жүнінен қолданушыны аллергия мен астмадан сақтайды.

Плазмалық ион фильтрі

- 1 Плазмалық ион бөлшектері, ауа бактерияларын және басқа да зиян бөлшектерді зарарсыздандырады.
- 2 Плазмалық ион тек қана ауа баптағыштан өткен ауаны ғана тазартпай, сонымен бірге барлық айналадағы зиян бөшектерді және иісті жояды.

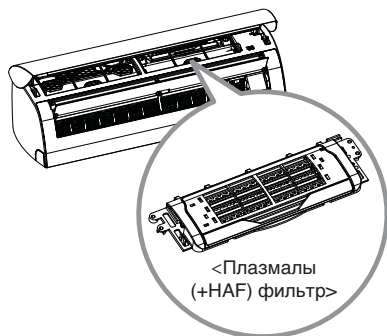

ҚБ ПУЛЬТТИ ҚОЛДАНУ

Кондиционерді ҚБ пультпен басқару ыңғайлы. Дисплейдің астыңғы жағында қосымша функцияларға арналған кнопканы табасыз.

ҚБ бағыттаушы жоқ пульт

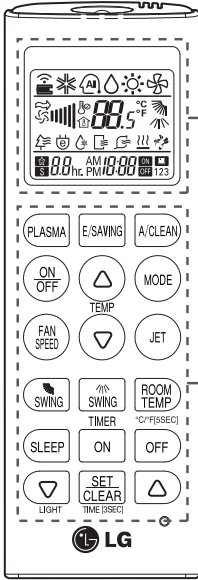

Дисплей экраны

Басқару панелі

Басқару панелі	Дисплей экраны	Суреттеме
		Плазма кнопки*: Плазма фильтр үй кенелерін жояды, микро шаңдардан және үй жануарларының жүнінен сақтайды. сонымен бірге барлық айналадағы зиян бөшектерді және иісті жояды.
		Ұйқы режимін автоматты қосу кнопки*: Ұйқы режимін автоматты қосу функциясы.
		Температураны реттеу кнопки: Салқындату және жылыту кезінде бөлме температурасын реттеу
	-	Қосу/өшіру кнопки: Қоректенуді қосу және өшіру
		Indoor fan speed button: Adjusts the fan speed.
		Жұмыс режимін таңдау кнопки*: Салқындату (❄️) / автоматты жұмыс немесе автоматты қайта қосу (⏸️) / құрғату (☀️) / жылыту (🔥) / ауа айналымы (🌀)
		Жылдам салқындату/жылыту*: Қысқа уақыт ішінде бөлме температурасын көтеру немесе төмендету
		Ауа ағынын бағыттау кнопки: Ауа ағынын тік немесе көлденең ретте
		Дисплейдегі температура кнопки: Бөлме температурасын көрсетеді. Кнопканы 5 секундтан сәл көп ұстаңыз да, дисплейде °C/°F белгісі өзгереді.
		Таймер кнопки: Ағымдағы уақытты және жұмыстың басталу/аяқталу уақытын орнату.
		Навигация кнопки және функционалды кнопкалар*: Уақытты реттеу және арнайы функцияларды орнату [⏸️]: Автотазарту / [🔍]: Энергожинау салқындатумен / [🔦]: Ішкі блок дисплейінің жарықтығын реттеу
	-	Орнату/жою кнопки: Функцияларды орнату немесе жою
	-	Тастау кнопки: Кондиционердің параметрлерін тастау

* Some functions may not be supported, depending on the model.

ҚАЗАҚ ТІЛІ

Батареяларды орнату

ҚБ пультті пайдалану алдында батареяларды орнатыңыз. ААА (1,5 В) типтегі 2 батареяны қолданыңыз.

1 Батарея бөлігінің қақпағын алыңыз.

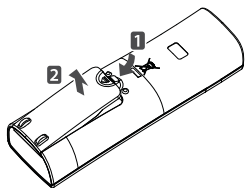

2 Жаңа батареяларды орнатыңыз және батареялар (+) и (-) тиісілі сәйкес орнатылғандығын тексеріңіз.

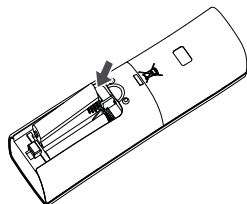

3 Батарея бөлігінің қақпағын орнатыңыз.

! ЕСКЕРТУ

Егер де ҚБ басқару пультінің дисплейі күңгірттенсе, батареяларды ауыстырыңыз.

ҚБ пульт ұстағышын орнатыңыз

ҚБ пультті қорғау үшін ұстағышты күн сәулесінің астына орнатпаңыз.

1 Пульт қою үшін қауіпсіз орын таңдаңыз.

2 Орнату, бұрандалы бекіткіш жақсылап тұрып бұрауышпен бекітіп алыңыз немесе екі жақты жапсырығыш лентаны қолдана аласыз.

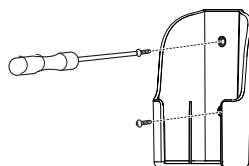

3 Ұстағышқа басқару пультін қойыңыз.

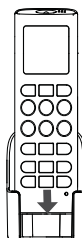

Басқару

Қашықтықтан басқару пультті кондиционердің төменгі жағында жұмыс жасау үшін сигнал қабылдағышқа бағыттаңыз.

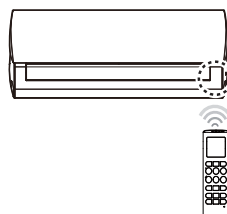



! ЕСКЕРТУ

- ҚБ пультті басқа электрон құралдарына бағыттау кезінде басқаруылуы мүмкін. ҚБ пульт кондиционердің сигнал қабылдағышына бағытталғандығына көзіңіз жетсін.
- Нәтижелі жұмыспен қамтамасыз ету үшін бергіш пен сигнал қабылдағышты жұмсақ матамен тазартыңыз.



НЕГІЗГІ ФУНКЦИЯЛАР

Бөлмені салқындату

(салқындату функциясы)

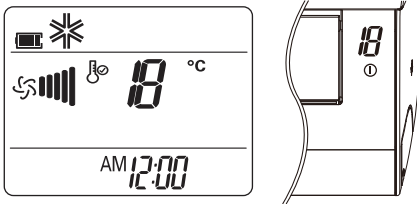

- 1 Қоректенуді қосу үшін  кнопкасын басыңыз.
- 2 Салқындату функциясын таңдау үшін  кнопкасын басыңыз.
- * дисплей экранында суреттеледі.





- 3  және  кнопкалар арқылы қажетті температураны орнатыңыз.
- Температура диапазоны 18°C - 30°C құрайды

Бөлмені жылыту

(жылыту функциясы)

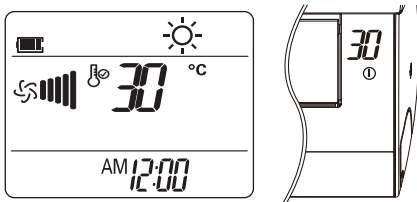
- 1 Қоректенуді қосу үшін  кнопкасын басыңыз.
- 2 Жылыту функциясын таңдау үшін  кнопкасын басыңыз.
-  дисплей экранында суреттеледі.





- 3  және  кнопкалар арқылы қажетті температураны орнатыңыз.
- Температура диапазоны 16°C - 30°C құрайды

Ылғалдылықты жою

(құрғату)

Осы режимді пайдалану кезінде жоғары ылғалдылығы бар ортада немесе жаңбырлы ауа-райында қалған ылғалдылық жойылады. Бұл режимде ылғалдылықтың тиісілі деңгейі үшін бөлме температурасы мен желдеткіш айналымының жылдамдығы автоматты түрде реттеледі.

- 1 Қоректенуді қосу үшін  кнопкасын басыңыз.
- 2 Құрғату функциясын таңдау үшін  кнопкасын басыңыз.
-  дисплей экранында суреттеледі.

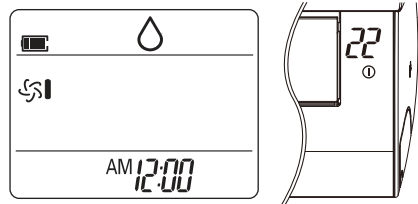

! ЕСКЕРТУ



- Бұл режимде бөлме температурасын реттеу мүмкін емес, өйткені ол автоматты түрде реттеледі. Бұдан басқа, дисплей экранында бөлме температурасы да көрсетілмейді.

! ЕСКЕРТУ

Салқындату функциясымен жабдықталған модельдер осы функцияны көтермейді.

Бөлмені желдету (ауа айналымы)

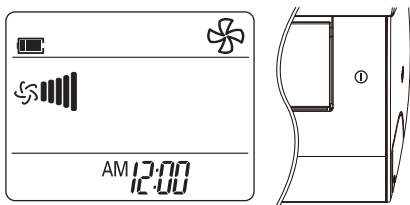

Бұл режимде ауа айналымы бөлме ішінде температураның өзгеруісіз жүзеге асырылады. Ауа айналымы режимінде салқын-дату индикаторы жанады.

- 1 Қоректенуді қосу үшін  кнопкасын басыңыз.
- 2 Ауа айналымының функциясын таңдау үшін  кнопкасын басыңыз.
 -  дисплей экранында суреттеледі.







- 3 Желдеткіш айналымының жылдамдығын реттеу үшін  кнопкасын басыңыз.

Желдеткіш айналымының жылдамдығын реттеу

- 1 Желдеткіш айналымының жылдамдығын реттеу үшін  кнопкасын басыңыз.
 - Табиғи жел қажет болған жағдайда  кнопкасын басыңыз. Желдеткіш айналымының жылдамдығы автоматты түрде реттеледі



Түсініктеме	Жылдамдығы
	Жоғары
	Орташа-жоғары
	Орташа
	Орташа-төмен
	Төмен
	Табиғи самал

Ауа ағынының бағытын реттеу

- 1 Ауа ағынының бағытын көлденеңнен реттеу үшін  басыңыз және қажетті бағытты таңдаңыз.
 - Ауа ағынының бағытын автоматты түрде реттеу үшін  кнопкасын басыңыз.
- 2 Ауа ағынының бағытын тік реттеу үшін  и басыңыз және қажетті бағытты таңдаңыз.
 - Ауа ағынының бағытын автоматты түрде реттеу үшін  кнопкасын басыңыз

! ЕСКЕРТУ

- Модельге байланысты ауа ағынының бағыты тік реттелінбейді.
- Ауа дефлекторының өзіндік реттелуі құралдың бүлінуіне ұшыратады.
- Кондиционерді қайта іске қосу кезінде ауа ағынының алдыңғы бағыты таңдалады, сондықтан ауа дефлекторының ахуалы ҚБ пульттің индикациясымен сәйкеспеуі мүмкін.

 сындай жағдайда, иі  кнопкалары арқылы ауа ағынын тағы бір рет реттеңіз.



Таймердің орнату

Таймердің функциясын энерго жинау және кондиционерді нәтижелі қолдану үшін пайдалануға болады.

Ағымдағы уақытты орнату

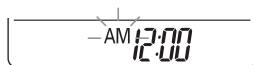
- 1  и кнопкасын басып, оны 3 секунд ұстап тұрыңыз.
 - Дисплей экранының төменгі жағында AM/PM белгісі жыпықтайды.





- 2  және  кнопкалар арқылы минуталарды орнатыңыз.
- 3 Аяқтау үшін  кнопкасын басыңыз.

Кондиционерді көрсетілген уақытта автоматты түрде қосу

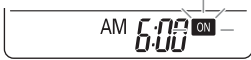
- 1  кнопкасын басыңыз.
- Дисплей экранының төменгі жағында келесі белгі жыпықтайды.





- 2  және  кнопкалар арқылы минуталарды орнатыңыз.
- 3 Аяқтау үшін  кнопкасын басыңыз.



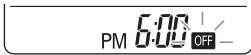

Кондиционерді көрсетілген уақытта автоматты түрде өшіру

- 1  кнопкасын басыңыз.
- Дисплей экранының төменгі жағында келесі белгі жыпықтайды.









- 2  және  кнопкалар арқылы минуталарды орнатыңыз.
- 3 Аяқтау үшін  кнопкасын басыңыз.

Таймердің бапталуын жою

- 1  кнопкасын басыңыз
- 2  және  кнопкалары арқылы жойылатын таймерді баптаңыз.
- 3  кнопкасын басыңыз
- Таймердің барлық баптауларын жою үшін  кнопкасын басыңыз

Ұйқы режимін орнату

Ұйықтар алдында кондиционерді өшіру үшін ұйқы режимі функциясын қолданыңыз.

- 1 Қоректенуді қосу үшін  кнопкасын басыңыз.
- 2  кнопкасын басыңыз
- 3  және  кнопкалары арқылы сағат таңдаңыз (7 дейін).
- 4 Аяқтау үшін  кнопкасын басыңыз
-  ұйқы режимінде дисплей экранында көрсетіледі.

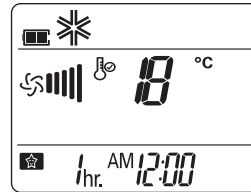

! ЕСКЕРТУ



- Салқындату және құрғату режимдерінде жайлы ұйқымен қамтамасыз ету үшін температура 30 минуттан кейін 1°C көтеріледі.
- Қалыпты температурадан температура 2°C көтеріледі
- Желдеткіш жылдамдығы өзгертілмейді, ұйқы режимінде тұрғандықтан. Желдеткіш төмен және өте төмен жылдамдықта суытады немесе жылытады.

КЕҢЕЙТІЛГЕН ФУНКЦИЯЛАР

Кондиционер кейбір қосымша функциялармен жабдықталған.

Бөлме температурасын жылдам өзгерту (жылдам салқындату/жылыту)

Осы режимде жазда бөлмені жылдам салқындатуға және қыста жылдам жылытуға болады.

- 1 Қоректенуді қосу үшін  кнопкасын басыңыз.
- 2  кнопканы басыңыз.

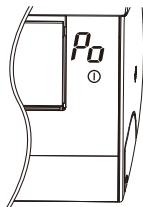
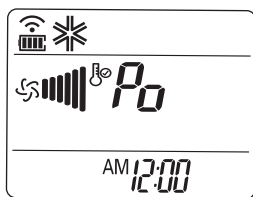

- Жылдам салқындату режимінде 30 минут бойы 18°C температурамен қатты ауа ағыны соғады.
- Жылдам жылыту режимінде 30 минут бойы 30°C температурамен қатты ауа ағыны соғады.



! ЕСКЕРТУ

- Бұл функцияны ауа айналымы режимінде, автоматты режимде, автоматты қайта қосу режимінде қолдану мүмкін емес.
- Модельге байланысты бұл функция қолданылмайды.

Ауаны ішкі тазарту

Плазмалық авто тазарту

Салқындату және құрғату режимінде ішкі блокта ылғалдылық пайда болады. Осы ылғалдылықты жою үшін автоматты тазарту функциясын қолданыңыз.

- 1 Қоректену қосу үшін  кнопкасын басыңыз.
- 2  кнопканы басыңыз.
-  дисплей экранында көрсетіледі.

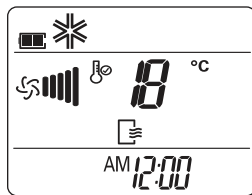

- Егер тоқтатып өшірсеңіз, желдеткіш 30 минуттай жұмыс істеді, ал панель жабылады. Плазмалық фильтр және Плазма ион фильтрі де кейбір уақыт істеп тұрады авто тазалану кезінде өзін өзі тазалап, стерильдейді.

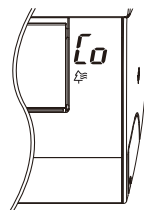



! ЕСКЕРТУ

Кейбір кнопкаларды автоматты тазарту функциясы қосқан кезінде қолдану мүмкін емес.

Ауаны плазмалы тазарту функциясы

Плазма фильтрінің тазалау әдісі. Плазма фильтрі LG компаниясының жаңа технологиясы, ол микроскопиялық ағзаға зиян бөлшектерді жояды да, бөлмеде таза және балғын ауамен қамтамасыз етеді. Плазмалақ ион филтріндегі ион бөлшектері LG компаниясының жаңа технологиясы, бұл ауадағы бактерияларды және ағзаға зиян бөлшектерді стерильдейді

- 1 Қоректену қосу үшін  кнопкасын басыңыз
- 2  кнопканы басыңыз.
-  дисплей экранында көрсетіледі.

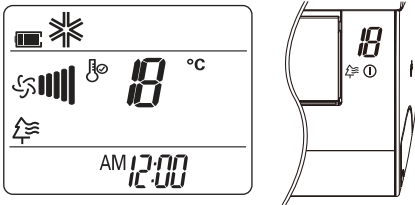





! ЕСКЕРТУ

- Ауа кондиционерін қоспай, бұл функцияны  кнопкасын басып, қолдануға болады.
- Плазмалы тазарту функциясы кезінде плазмалы тазарту және салқындату индикаторлары жанып тұрады.
- Модельге байланысты бұл функция қолданылмайды

Автоматты жұмыс (жасанды интеллект)

Тек салқындату моделдері

Бұл режимде желдеткіш айналымының жылдамдығы және температура бөлме температурасына сәйкес реттеледі.

- 1 Қоректенуді қосу үшін  кнопкасын басыңыз.
- 2 Автоматты режимді таңдау үшін  кнопкасын басыңыз.
-  Дисплейде көрсетілген.
- 3 Егер температура жоғары немесе төмен болса,  және  кнопкалары арқылы жұмыстың қажетті кодын таңдаңыз,



Код	Суреттеу
2	Жылыту
1	Салқындату
0	Шамалы жылыту
-1	Шамалы салқындату
-2	Бөлме температура-турасын қолдау

! ЕСКЕРТУ



- Бұл режимде желдеткіштің айналу жылдамдығын реттеу мүмкін емес, бірақ ауа дефлекторын автоматты бұруға орнатуға болады.
- Модельге байланысты бұл функция қолданылмайды.

Автоматты қайта қосу функциясы

Осы режимде орнатылған $\pm 2^{\circ}\text{C}$ температураны ұстау үшін жұмыс режимі автоматты түрде өзгереді.

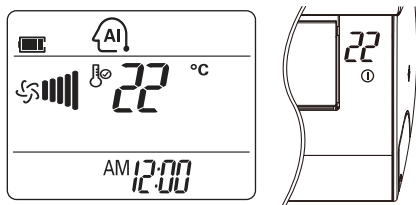
- 1 Қоректену қосу үшін  кнопкасын басыңыз.
- 2 Автоматты қайта қосу функциясын таңдау үшін  кнопкасын басыңыз.
-  дисплей экранында көрсетіледі.



- 3  және  кнопкалары арқылы қажетті температураны орнатыңыз.
- Температура диапазоны 18°C - 30°C құрайды
- 4 Желдеткіш айналымының жылдамдығын таңдау үшін  кнопкасын басыңыз.

! ЕСКЕРТУ





Модельге байланысты бұл функция қолданылмайды.

$^{\circ}\text{C}/^{\circ}\text{F}$ Конверсиясы

Температура $^{\circ}\text{C}$ тан $^{\circ}\text{F}$ немесе $^{\circ}\text{F}$ тен $^{\circ}\text{C}$ ауысады, егер кнопканы 5 секунд басып тұрсаңыз.

Энергожинау салқындату режимі

Бұл режимде салқындату кезінде энерготұтыну азаяды және жайлы температура орнату үшін орнатылған температура оптималды деңгейге дейін көтеріледі

- 1 Қоректену қосу үшін  кнопкасын басыңыз.
- 2 Салқындату функциясын таңдау үшін  кнопкасын басыңыз.
- 3  кнопкасын басыңыз.
-  дисплей экранында көрсетіледі.

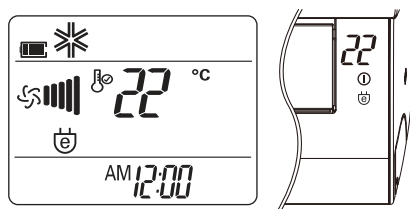

! ЕСКЕРТУ

Салқындату энергия үнемдеу режимінде тұрғанда ауа баптағыштың дисплейіндегі температура басқару құрылғыдағы көрсетілген температурадан басқа болуы мүмкін.

! ЕСКЕРТУ

Мүмкін, әр келкі температура ауа баптағыштың жұмыс істеуі кезінде басқару құрылғысының дисплейінде көрсетілген

Модельге байланысты бұл функция қолданылмайды

Ішкі блок дисплей экранының жарықтығын реттеуге болады.

- 1 Жарықтықтың қажетті деңгейін орнату үшін  басыңыз.

! ЕСКЕРТУ

Модельге байланысты бұл функция қолданылмайды.

Кондиционерді ҚБ пульт-сіз басқару

ҚБ пультті қолдану мүмкін болмаған жағдайда, кондиционерді басқару үшін ішкі блокты қосу/өшіру кнопкасын қолдануға болады. Бірақ, желдеткіш айналымының жоғары жылдамдығы орнатылады.

Қосу жағдайында

- 1 Алдыңғы қақпақты ашыңыз.
- Қақпақтың екі жағын шамалы күтеріңіз.

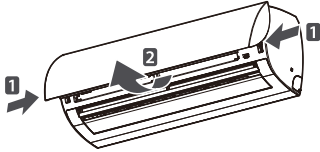

* Сипаттамалар модельге байланысты өзгеруіне мүмкін.

- 2 Қосу/өшіру кнопкасын басыңыз.

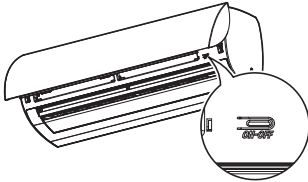

* Сипаттамалар модельге байланысты өзгеруіне мүмкін.

- 3 Ауа баптағыштың алдыңғы панелін өшірген кезде жаба аласыз
- Екі жағынан ұстап, ақырын түсіріңіз.

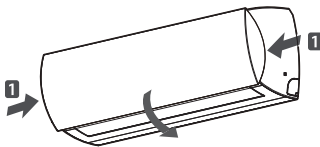

- Салқындату және жылыту функциясы бар модельдерде жұмыс режимі бөлме қонақтысына байланысты өзгереді.

Бөлме температурасы	Температураны орнату	Жұмыс режимі
21°C төмен	24°C	Жылыту
21°C жоғары және 24°C төмен	23°C	Құрғату
жоғары 24°C	22°C	Салқындату

- Салқындату функциясымен ғана жабдықталған модельдерде 22°C (71,6°F) температура орнатылады.

Қосу жағдайында

- 1 Ауа баптағыштың алдыңғы панелін өшірген кезде жаба аласыз
- Екі жағынан ұстап, ақырын түсіріңіз.

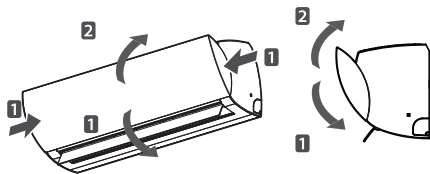

- 2 Алдыңғы панельді ашаңыз
- Екі жағынан ұстап ақырын көтеріңіз.

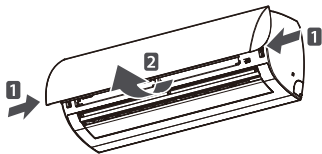

* Сипаттамалар модельге байланысты өзгеруіне мүмкін.

- 3 Қосу/өшіру кнопкасы.

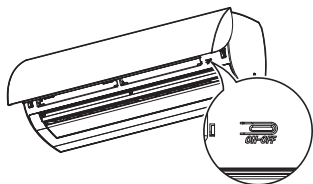

* Сипаттамалар модельге байланысты өзгеруіне мүмкін.

- 4 Ауа баптағыштың алдыңғы панелін өшірген кезде жаба аласыз.
- Екі жағынан ұстап, ақырын түсіріңіз.

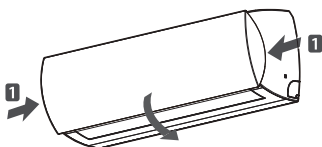
**Кондиционерді автоматты қайта іске қосу**

Кондиционерді қосу кезінде қоректену жаңылысқаннан кейін функция алдыңғы баптауды қалпына келтіреді. Бұл функция – зауыттық баптау

Автоматты қайта іске қосу кезін жою

- 1 Алдыңғы қақпақты ашыңыз.
- Қақпақтың екі жағын шамалы көтеріңіз.

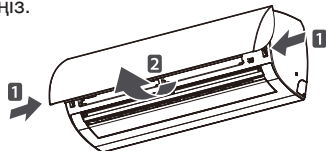

* Сипаттамалар модельге байланысты өзгеруіне мүмкін.

- 2 Қосу/өшіру кнопкасын басып, 6 секунд бойы ұстап тұрыңыз
- Екі рет дыбыс сигналы шығады, көк индикатор 6 рет жыпықтайды.

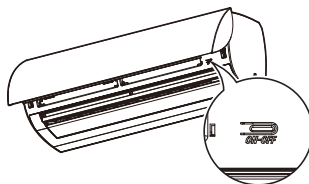

* Сипаттамалар модельге байланысты өзгеруіне мүмкін.

- Осы функцияны қайта қосу үшін қосу/өшіру кнопкасын басып, 6 секунд бойы ұстап тұрыңыз. Екі рет дыбыс сигналы шығады, көк индикатор 4 рет жыпықтайды.

! ЕСКЕРТУ

Қосу/өшіру кнопкасын 6 секундтың орнына 3 – 5 секунд бойы басып, ұстап тұрсаңыз, құралды тексеру функциясы қосылады. Тексеру режимінде салқындату үшін 18 минут бойы ауаның ағыны шығады, содан кейін зауыттық баптаулар қалпына келе бастайды.

ТЕХНИКАЛЫҚ ҚЫЗМЕТ КӨРСЕТУ

Құрал істен шықпау үшін және оптималды өндірістікті қамтамасыз ету үшін құралды үнемі тазартыңыз.

* Ол модельге байланысты қолданбауы да мүмкін.

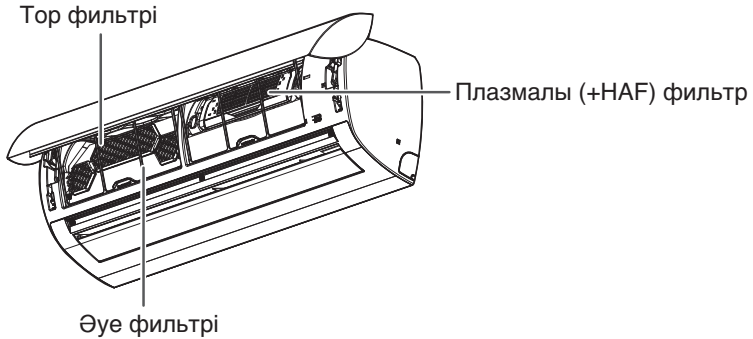

* Сипаттамалар модельге байланысты өзгеруіне мүмкін.

Элемент	Тазарту интервалы	Тазарту тәсілі
Өуе фильтрі	2 апта	“Өуе фильтрін тазарту” қара.
Тор фильтрі	3 ай	Аллергияға қарсы және үш қабатты фильтрді тазалануын көріңіз
Плазмалы (+НАФ) фильтр*	3 ай	“Плазмалы (+НАФ) фильтрді тазарту” қара.
Ішкі блоктың беті	Жиі	Жұмсақ, құрғақ матаны қолдану. Ағартқышты немесе зімпара қағазды қолданбаңыз.
Сыртқы блок	Жиі	Бу арқылы жылуалмасу серпіні мен желдету панель каналдарын тазартыңыз (техника хабарласыңыз).

⚠ НАЗАР САЛЫҢЫЗ!

- Қоректенуді өшіріңіз және техникалық қызмет көрсетуге дейін қоректену кабелін ажыратыңыз; олай болмаған жағдайда ол электр тоғынан жарақат алуға ұшыратуы мүмкін.
- Фильтр тазалағанда, судың температурасы 40°C- тан аспауы керек. Бұл сыртқы пішінінің немесе түсінің өзгеруіне өкеледі.
- Фильтрді тазарту кезінде ұшпа заттарды қолданбаңыз. Олар кондиционердің бетіне зиян келтіруі мүмкін!

⚠ ЕСКЕРТУ

- Модельге байланысты фильтрлердің орналасуы және формасы ерекшеленуі мүмкін.
- Сыртқы блоктың жылуалмасу серпінін жиі-жиі тазартыңыз, өйткені серпінге жиналған кір өнімділікті төмендетуі немесе энергия шығынын көтеруі мүмкін.

Әуе фильтрін тазарту

Әуе фильтрін қажет болған жағдайда екі аптада бір рет немесе жиі-жиі тазарту керек.

- 1 Қоректенуді өшіріңіз және қоректену кабелін ажыратыңыз.
- 2 Алдыңғы қақпақты ашыңыз.
 - Қақпақтың екі жағын көтеріңіз.

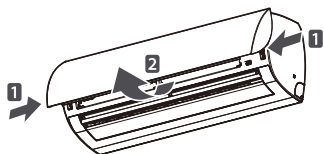

* Сипаттамалары модельге байланысты өзгеруі мүмкін.

- 3 Әуе фильтрінің тұтқасын ұстап, шамалы көтеріңіз және құралдан шығарып алыңыз.

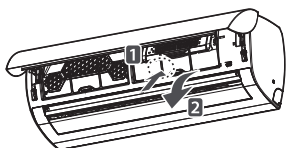

* Сипаттамалары модельге байланысты өзгеруі мүмкін.

- 4 Фильтрді шаңсорғышпен немесе жылы сумен тазартыңыз.
 - Фильтр қатты кірленген жағдайда, тазарту құралы қосылған жылы сумен жуыңыз.
- 5 Фильтрді салқын жерде құрғатыңыз.

Тор фильтрін тазалау

- 1 Қоректенуді өшіріңіз және қоректену кабелін ажыратыңыз.
- 2 Алдыңғы қақпақты ашыңыз және фильтрді шығарыңыз («Әуе фильтрін тазарту» қара).
- 3 Плазма фильтрін 10 сек ішінде орынан алу.

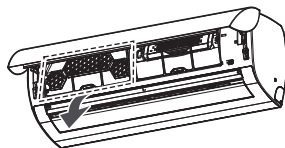

* Сипаттамалары модельге байланысты өзгеруі мүмкін.

- 4 Фильтрді күн сәулесінің астында 2 сағат бойы құрғатыңыз

! ЕСКЕРТУ

Модельге байланысты фильтрлардың орналасуы ерекшеленеді.

Плазмалы (+НАФ) фильтрді тазарту

- 1 Қоректенуді өшіріңіз және қоректену кабелін ажыратыңыз.
- 2 Алдыңғы қақпақты ашыңыз және әуе фильтрді шығарыңыз («Әуе фильтрін тазарту» қара).
- 3 10 секундтан кейін әуе (+НАФ) фильтрін шығарыңыз.

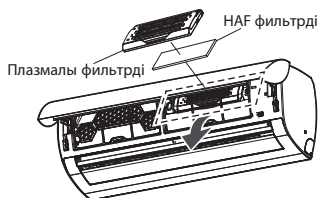

* Сипаттамалары модельге байланысты өзгеруі мүмкін.

- 4 Тазарту үшін шаңсорғышты пайдаланыңыз.
 - Қатты кірленген жағдайда, фильтрді жылы сумен жуыңыз.
- 5 Фильтрді салқын жерде құрғатыңыз.

! ЕСКЕРТУ

- Модельге байланысты фильтрлардың орналасуы ерекшеленеді.
- Тор және Плазма фильтрлер әрбір модельге (сай емес) енгізілмеген.

АҚАУЛЫҚТАРДЫ ІЗДЕУ ЖӘНЕ ЖОЮ

Өзіндік диагностика функциясы

Бұл құрал өзіндік диагностика функциясымен жабдықталған. Қате пайда болған кезде ішкі блок индикаторы 2 секунда интервалмен жыпықтайды. Осындай жағдайда жергілікті дилерге немесе сервис орталығына хабарласыңыз.

Техникалық қызмет көрсетуді сұрау алдында

Сервис орталығына хабарласар алдында келесіні тексеріңіз. Егер мәселе шешілмесе, жергілікті сервис орталығына хабарласыңыз.

мәселе	Болу себептері	Ақаулықтарды жою әрекеттер
Жұмыс істеудің бұрыс жағдайлары.	• Құрал оғаш дыбыстар мен күйік иіс шығарады.	• Кондиционерді өшіріңіз, коректенің кабелін ажыратыңыз және сервис орталығына хабарласыңыз.
	• Ішкі блоктан ылғалдылықтың төмен деңгейінде су ағады.	
	• Коректену кабелі бүлінген немесе қатты қызып кетті.	
	• Ауыстырып қосқыш, автомат ажыратқышы (қауіпсіздік, жерге қосу) немесе балқығыш сақтандырғыш тиісілі жұмыс жасамайды.	
Кондиционер жұмыс жасамайды.	• Кондиционер іске қосылмаған.	• Коректену кабелі розеткаға қосылғанына көзіңіз жетсін.
	• Балқығыш сақтандырғыш күйіп кетті немесе коректену әлі түспеді.	• Балқығыш сақтандырғышты ауыстырыңыз немесе автомат ажыратқыш қосылғандығын тексеріңіз.
	• Коректену істен шығып кетті.	• Коректену істен шыққан кезде кондиционерді өшіріңіз. Коректену беру қалпына келгенде 3 минут күтіңіз, содан кейін кондиционерді қосыңыз.
	• Кернеу өте жоғары немесе өте төмен	• Автомат ажыратқышы қосылғандығын тексеріңіз.
	• Кондиционер көрсетілген уақытта автоматты түрде өшірілді.	• Коректену кнопкасын қайта басыңыз.
	• Басқару құрылығысының қате батарея параметрлері	• Басқару құрылғының ішінде батарея бар екендігіне көз жеткізіңіз. Батареялар нұсқауға сай орналасқан ба? • Егер үстіндегі шарттар орындалса, ал ауа баптағыш істемесе, жаңа батарея қойыңыз

мәселе	Болу себептері	Болу себептері
Кондиционер ауаны салқындатпайды.	• Ауа тиісілі түрде айналмайды.	• Кондиционердің алдыңғы жағын перде немесе жиһаз бұғаттамайтынына көзіңіз жетсін.
	• Ластанған өуе фильтрі.	• Өр 2 апта сайын өр фильтрін тазартыңыз. Қосымша ақпарат алу үшін “Өуе фильтрін тазарту” қара.
	• Бөлме температурасы өте жоғары.	• Жазда бөлменің ауасын салқындату үшін біршама уақыт қажет. Осындай жағдайда жылдам салқындату функциясын таңдаңыз.
	• Бөлмеден суық ауа шығады.	• Бөлмеден желдету саңылау арқылы суық ауа шықпайтынына көзіңіз жетсін.
	• Талап етілген температура орнатылған температурадан жоғары.	• Талап етілген температураны ағымдағы температурадан төмен деңгейге орнатыңыз.
	• Жақын жерде жылыту көзі бар.	• Кондиционер жұмыс жасап тұрған кезде жылытқыш құралдарды, мысалы, электр пеші немесе газды қолданбаңыз.
	• Ауа айналымы таңдалды.	• Ауа айналымы функциясын қолдану кезінде ауа кондиционерден салқындатусыз немесе жылытусыз шығады. Салқындату режимін орнатыңыз.
	• Сыртқы температурасы өте жоғары	• Салқындату әсері жеткілікті емес
Ауа баптағыш жылы ауаны шығармайды.	• Жылыту режим бастаған кезде, қалақ түгелге жабық және ауа ағыны дұрыстап шықпай жатыр. • Ішкі блок жұмыс істеп болып тұрса да.	• Қалыпты нышан. • Ауа баптағыш жылы ауаны дайындағанша күте тұрыңыз. • Бұл атқарым жылы ауаны дайындайды.
	• Еріту режимі сыртқы блокта жасалынып жатыр.	• Сыртқы температура төмендеген кезде, жылыту режимде мұз орауштың үстінде жиналады. • Бұл атқарым мұзды орауштан кетіреді. • Бұл әрекет аяқтағанша 15 мин күте тұрыңыз.
	• Сыртқы температурасы өте төмен.	• Жылыту әсері жеткілікті емес.

мәселе	Болу себептері	Болу себептері
Ауа баптағыш жұмыс істеген уақытында сөндіріп қалады.	<ul style="list-style-type: none"> • Ауа баптағыш кенеттен сөндіріп қалады. • Жұмыс істеген кезде қуатпен мәселе шықты. 	<ul style="list-style-type: none"> • Таймер атқарым жұмыс істеп болуы мүмкін, таймер жұмыс істеген кезде ауа баптағыш өшіріп қалу мүмкін. • Таймерді тексерініз. • Бұл Авто Рестарт атқарымы. • Қуат қайтадан қозғанда бұл атқарым блокты қосу мүмкін. • Егер сіздің ауданызда қуатпен жиі жүйе мәселелер болса, осы атқарым сізге пайдылы болады.
Қуатсыз болса да ішкі блок жұмыс істеп тұр.	<ul style="list-style-type: none"> • Авто тазалау режим қосылуда. • Бұл атқарым ішкі блокта қалған ылғалдылығын кетіреді. 	<ul style="list-style-type: none"> • Бұл әрекет аяқтағанша күте тұрыңыз. • Таз жұқпаларды тоқтатып тастайды, егер мұның қажеттігі жоқ болса, осы атқарымды өшіріп тастауға да болады
Жұмыс істеген кезде тұман шығады.	<ul style="list-style-type: none"> • Ауа баптағыштан шыққан салқындатқан ауа тұманмен шығады 	<ul style="list-style-type: none"> • Бөлменің температурасы төмендеген кезде бұл оқиға өзімен өзі кетіп қалады
Сыртқы блоктан су ағып тұрады.	<ul style="list-style-type: none"> • жылыту режимде, су жылы алмастырғыдан ағады. 	<ul style="list-style-type: none"> • Бұл нышанда ағызатын шлангты поддонын астына орнату керек. • Орнатушымен хабарласыңыз.
Жұмыс істеген кезде діріл мен шу шығады.	<ul style="list-style-type: none"> • Басу дыбысы Басу дыбысы ішкі блок қосылған немесе өшірілген кезде шығу мүмкін. • Сықырлау дыбысы Температура өзгеріп болғандықтан пластмасс бөлшектері сықырлау дыбысты шығару мүмкін. • СУ ағатын дыбыс ауа баптағыштан ішінде суытқыштын ағысын дыбысы шығу мүмкін. 	<ul style="list-style-type: none"> • Қалыпты нышан. • біраз уақыттан кейін үнсіз болады.
Ішкі блок иіс шығарады.	<ul style="list-style-type: none"> • Ауа баптағыш жаман иісте, босырған ауаны немесе шылым иісін сорып алып қайтадан таза ауамен шығару мүмкін. 	<ul style="list-style-type: none"> • Егер жаман иістер кетпей тұрса, фильтрді жуу немесе жылы алмастырғыны жылыту қажет. • Орнатушымен хабарласыңыз.

