



LG

Life's Good

РУССКИЙ

РУКОВОДСТВО ПОЛЬЗОВАТЕЛЯ **LCD MONITOR**

Внимательно прочтите это руководство перед тем, как начать использовать устройство, и сохраните его на будущее.

МОДЕЛЬ LCD MONITOR

IPS225T

IPS235T

СОДЕРЖАНИЕ

3 СБОРКА И ПОДГОТОВКА

- 3 Распаковка
- 4 Составляющие и кнопки
- 6 Установка монитора
- 6 - Установка основания подставки
- 6 - Отсоединение основания стойки
- 7 - Установка на столе
- 8 - Крепление на стене

10 ИСПОЛЬЗОВАНИЕ В КАЧЕСТВЕ МОНИТОРА

- 10 Подключение к PC
- 10 - Подключение D-SUB
- 10 - Подключение DVI-D

12 НАСТРОЙКА

- 12 Доступ к главному меню
- 13 Настройка параметров
- 13 - Настройки меню
- 14 - КАРТИНКА
- 15 - ЦВЕТ
- 16 - ДИСПЛЕЙ
- 17 - ДРУГИЕ
- 18 Настройки MODE
- 19 Настройки DUAL PACKAGE

20 УСТРАНЕНИЕ НЕИСПРАВНОСТЕЙ

22 ТЕХНИЧЕСКИЕ ХАРАКТЕРИСТИКИ

- 22 IPS225T
- 23 IPS235T
- 24 Предустановленный режим (Разрешение)
- 24 Индикатор

СБОРКА И ПОДГОТОВКА

Распаковка

Комплект должен включать следующие элементы. В случае отсутствия аксессуаров, обратитесь в магазин, в котором был куплен этот товар. Рисунки в данном руководстве могут отличаться от фактического продукта и компонентов.

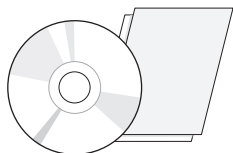

CD-диск (руководство пользователя) / краткое руководство



Шнур питания

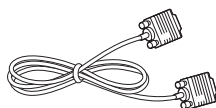

Кабель D-SUB
(Этот аналоговый кабель может быть присоединен к продукту перед отправкой).

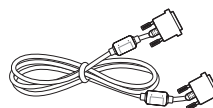

Кабель DVI-D
(Не во всех странах этот кабель входит в комплектацию).

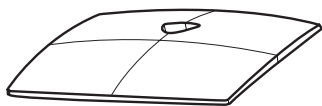

Основание подставки



Показать отчет об обеспечении качества



ПРЕДУПРЕЖДЕНИЕ

- Для обеспечения безопасности и продолжительного срока службы устройства не используйте аксессуары, выполненные с нарушением авторского права.
- В противном случае, при повреждении или получении травм, гарантия на данное устройство не распространяется.



ПРИМЕЧАНИЕ

- Комплектация продукта может отличаться в зависимости от модели.
- Технические характеристики продуктов или содержимое данного руководства могут изменяться без предварительного уведомления ввиду модернизации функций продукта.
- Используйте экранированные сигнальные интерфейсные кабели (кабель D-SUB / кабель DVI-D) с ферритовым сердечником для поддержания стандартной совместимости с продуктом.

Составляющие и кнопки

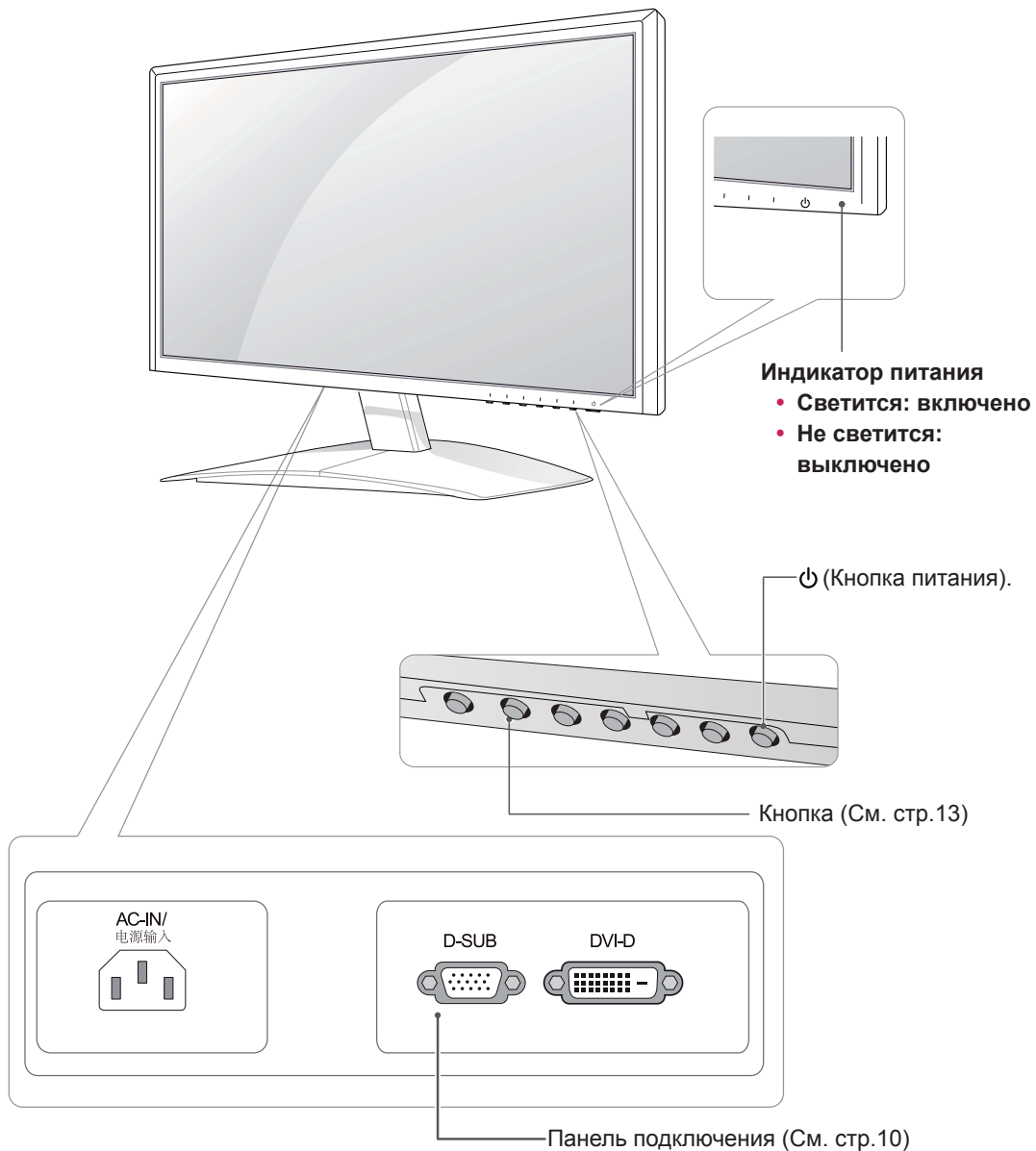

| Кнопка | Описание |
|--|--|
| МЕНЮ | <p>Открывает главное меню. (См. стр.13)</p> <p>OSD LOCKED/ UNLOCKED (МЕНЮ ЗАБЛОКИРОВАНО/ РАЗБЛОКИРОВАНО) Эта функция позволяет заблокировать текущие настройки управления во избежание их непреднамеренного изменения. Нажмите и удерживайте кнопку MENU несколько секунд. Должно появиться сообщение "OSD LOCKED"("МЕНЮ ЗАБЛОКИРОВАНО"). Вы можете разблокировать управление меню в любое время путем нажатия и удерживания кнопки MENU в течение нескольких секунд. Должно появиться сообщение "OSD UNLOCKED"("МЕНЮ РАЗБЛОКИРОВАНО").</p> |
| MODE | С помощью этой клавиши осуществляется переход в меню ПОЛЬЗ-ЛЬ, КИНО, ТЕКСТ, ФОТО, sRGB (См. стр.18). |
| DUAL | С помощью этой клавиши осуществляется переход к меню ДВОЙНОЙ МОНИТОР и ДВОЙНАЯ МЕМБРАНА (См. стр. 19). |
| AUTO (АВТО) | <p>Во время настройки дисплея всегда нажимайте кнопку AUTO (АВТО) в экранном меню настройки монитора. (Поддерживается только в аналоговом режиме)</p> <p>Оптимальное разрешение экрана 1920 x 1080</p> |
| INPUT (ВХОД) | <p>Вы можете выбрать входной сигнал.</p> <ul style="list-style-type: none"> • При подключении по меньшей мере двух кабелей входного сигнала можно выбрать входной сигнал (D-SUB/DVI). • При подключении одного кабеля входного сигнала он распознается автоматически. Настройка по умолчанию — D-Sub. |
| EXIT (ВЫХОД) | Выход из экранного меню. |
|  (Кнопка питания) | <p>Включает или выключает устройство.</p> <p>Индикатор питания Если дисплей работает нормально (в режиме On (Вкл.)), индикатор питания горит синим цветом. Если дисплей находится в спящем режиме, индикатор питания мигает синим цветом.</p> |

Установка монитора

Установка основания подставки

- 1 Положите монитор экраном вниз на плоскую и мягкую поверхность.



ПРЕДУПРЕЖДЕНИЕ

Чтобы предотвратить повреждение экрана, накройте поверхность пенопластом или мягкой тканью.

- 2 Прикрепите **основание подставки** к монитору, затяните винт, поворачивая его вправо с помощью **монеты**.



Отсоединение основания стойки

- 1 Положите монитор экраном вниз на плоскую и мягкую поверхность.
- 2 Извлеките **Основание подставки** и **Стойку** из комплекта монитора.



ПРЕДУПРЕЖДЕНИЕ

- На этой иллюстрации изображена обычная модель подключения. Ваш монитор может отличаться от элементов, изображенных на картинке.
- Не переносите монитор в перевернутом положении, держа его только за основание подставки. Монитор может упасть и повредиться или травмировать ногу несущего.

Установка на столе

- 1 Поднимите монитор и установите его вертикально на столе.

Оставьте 10 см (минимум) зазор от стены для достаточной вентиляции.

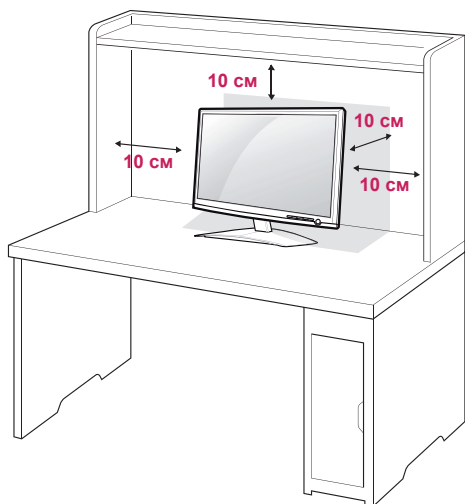

- 2 Подключите шнур питания к розетке.

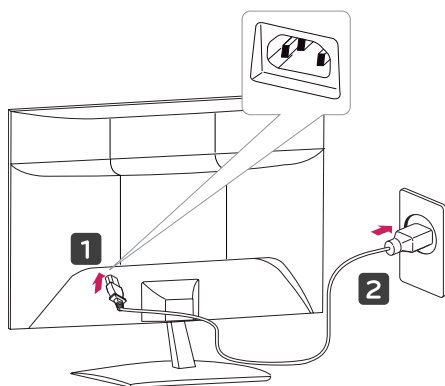

- 3 Для включения нажмите кнопку питания (Power) на передней панели.



ПРЕДУПРЕЖДЕНИЕ

Отключите кабель питания перед тем как переносить монитор на другое место. Несоблюдение этого правила может привести к поражению электрическим током.



ВНИМАНИЕ

При регулировке угла обзора не придерживайте нижнюю часть рамки экрана монитора, как показано на следующем рисунке, так как это может привести к травме пальцев.

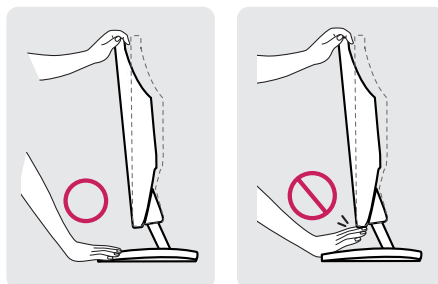

Не касайтесь и не нажимайте на экран при настройке угла обзора монитора.

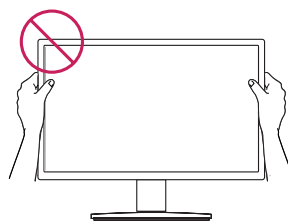

ПРИМЕЧАНИЕ

Угол монитора можно регулировать для удобства просмотра в диапазоне от +15 до -5 градусов.

-5° 15°



Передняя часть  Задняя часть

Использование системы безопасности Kensington

Разъем системы безопасности Kensington находится на задней панели монитора. Дополнительную информацию об установке и использовании см. в руководстве к системе безопасности Kensington или на сайте <http://www.kensington.com>.

Продевание кабеля системы безопасности Kensington через монитор и отверстие в столе.

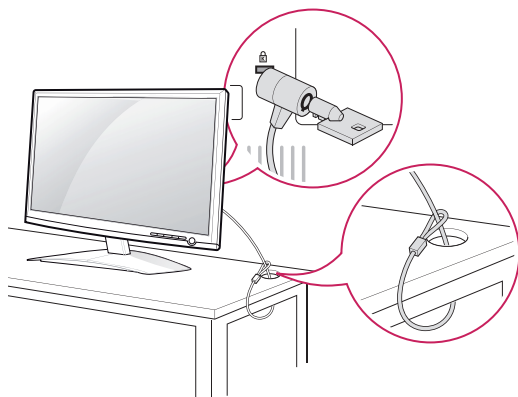

ПРИМЕЧАНИЕ

Система безопасности Kensington приобретается отдельно. Ее можно приобрести в большинстве магазинов электроники.

Крепление на стене

Для достаточной вентиляции обеспечьте свободное расстояние 10 см с каждой стороны и сзади устройства. Подробные инструкции по установке можно получить у дилера, см. руководство по установке дополнительного кронштейна для настенного крепления с возможностью регулировки наклона Setup Guide.

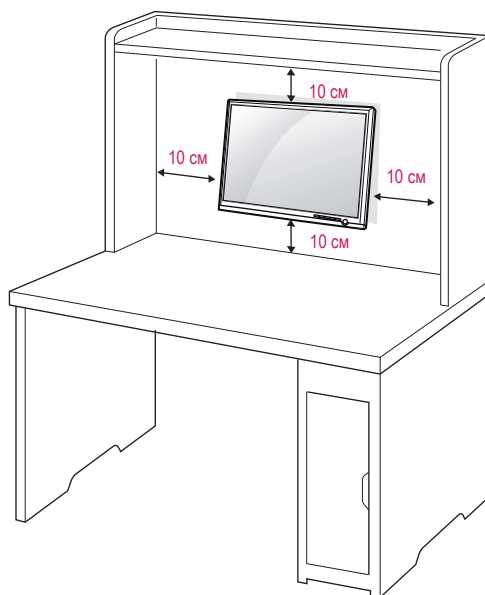

При установке монитора с помощью крепления для монтажа на стене (дополнительные детали) надежно зафиксируйте крепление, чтобы предотвратить падение монитора. Используйте стандарт VESA, согласно указанным ниже инструкциям.

- 784,8 мм (30,9 дюйма) и менее
 - * Кронштейн для настенного крепления
Толщина: 2,6 мм
 - * Винт: Ф 4,0 мм х шаг резьбы 0,7 мм х длина 10 мм
- 787,4 мм (31,0 дюйма) и более
 - * Используйте кронштейн для настенного крепления и винты стандарта VESA.

| | |
|-------------------|-----------------|
| Модель | IPS225T/IPS235T |
| VESA (A x B) | 100 x 100 |
| Стандартный винт | M4 |
| Количество винтов | 4 |



ПРЕДУПРЕЖДЕНИЕ

- Перед перемещением или установкой монитора отключите кабель питания от розетки. Несоблюдение этого правила может привести к поражению электрическим током.
- Установка монитора на потолок или наклонную стену может привести к его падению и получению серьезной травмы.
- Следует использовать разрешенный LG кронштейн для настенного крепления и обратиться к местному поставщику или квалифицированному специалисту.
- Не затягивайте винты слишком сильно, так как это может привести к повреждению монитора и потере гарантии.
- Следует использовать винты и настенные крепления, отвечающие стандарту VESA. Гарантия не распространяется на любые повреждения или травмы в результате неправильного использования или использования неправильных аксессуаров.



ПРИМЕЧАНИЕ

- Следует использовать винты, указанные в спецификации для винтов стандарта VESA.
- Комплект кронштейна для настенного крепления снабжается инструкцией по монтажу и необходимыми комплектующими.
- Настенный кронштейн является опциональным. Дополнительные аксессуары можно приобрести у местного поставщика.
- Длина винтов может зависеть от кронштейна для настенного крепления. Убедитесь, что винты имеют правильную длину.
- Дополнительную информацию см. в руководстве к кронштейну для настенного крепления.

ИСПОЛЬЗОВАНИЕ В КАЧЕСТВЕ МОНИТОРА

Подключение к PC

- Данный монитор поддерживает функцию Plug & Play*.
- * Plug & Play: Функция, позволяющая PC определять подключаемые к нему устройства и настраивать их без вмешательства человека и без выполнения конфигурации.

Подключение D-SUB

Передача аналогового видеосигнала с компьютера на монитор. Подключите компьютер к телевизору с помощью 15-контактного кабеля D-sub, входящего в комплект поставки, как изображено на рисунке.

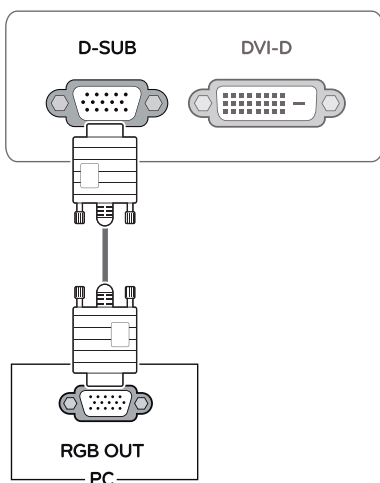

Подключение DVI-D

Передача цифрового видеосигнала с компьютера на монитор. Подключите компьютер к монитору с помощью кабеля DVI, как показано на следующих рисунках.

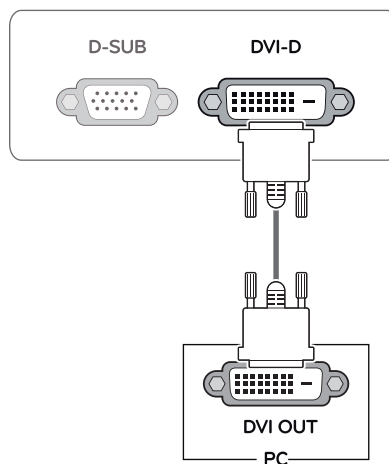

ПРИМЕЧАНИЕ

- При использовании разъема кабеля входного сигнала D-Sub с Macintosh

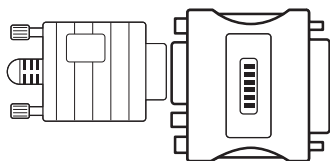

- **Адаптер Mac**
Для компьютеров Apple Macintosh используйте отдельный адаптер-штекер для перехода с 15-контактного D-SUB VGA разъема высокой плотности (3-рядный) на прилагающийся 15-контактный 2-х рядный кабель.



ПРЕДУПРЕЖДЕНИЕ

- Подключите входной сигнальный кабель и закрепите его, повернув винты по часовой стрелке.
- Не нажимайте на экран пальцами в течение длительного времени, так как это может привести к временному появлению искажений на экране.
- Избегайте вывода на экран неподвижного изображения в течение длительного времени, чтобы предотвратить выгорание экрана. Если возможно, используйте хранитель экрана.

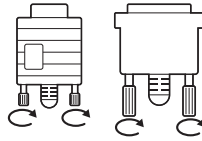

ПРИМЕЧАНИЕ

- Если вы хотите использовать с монитором два компьютера, подсоедините к монитору сигнальный кабель (D-SUB/DVI-D) соответственно.
- Если включить монитор при охлаждении, экран может мерцать. Это нормальное явление.
- На экране могут появиться красные, зеленые и синие точки. Это нормальное явление.

Функция автоматической настройки изображения

Для включения нажмите кнопку питания на передней панели. При включении монитора выполняется **автоматическая настройка изображения**. (Поддерживается только в аналоговом режиме)

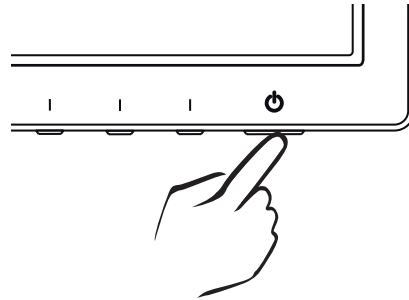

ПРИМЕЧАНИЕ

- **Функция автоматической настройки изображения.**

Эта функция обеспечивает оптимальные настройки дисплея. Когда пользователь впервые подключает монитор, эта функция автоматически устанавливает оптимальные параметры дисплея для отдельных входных сигналов. (Поддерживается только в аналоговом режиме)

- **Функция AUTO (АВТО)**

Если во время использования устройства или после изменения разрешения экрана вы сталкиваетесь с такими неполадками, как размытые буквы, мерцание экрана или искривление изображения, нажмите кнопку функции AUTO (АВТО) для улучшения параметра разрешения. (Поддерживается только в аналоговом режиме)

НАСТРОЙКА

Доступ к главному меню

- 1 Нажмите любую кнопку на передней панели монитора, чтобы вызвать экранное меню **MONITOR SETUP (НАСТРОЙКА МОНИТОРА)**.
- 2 Выберите необходимый пункт меню.
- 3 Измените значение пункта меню, нажимая кнопки на передней панели монитора.
Для возврата в меню верхнего уровня или для настройки других пунктов меню используйте кнопку со стрелкой вверх (↑).
- 4 Выберите **EXIT (ВЫХОД)**, чтобы выйти из экранного меню.

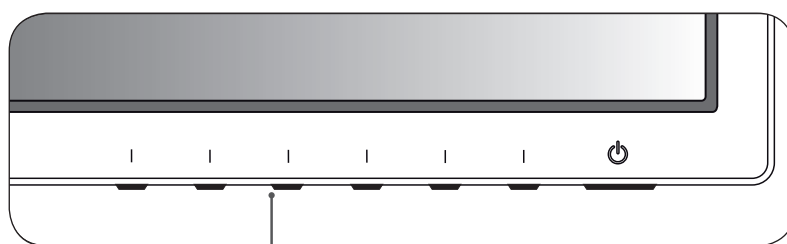

Кнопки Монитора

MENU (МЕНЮ) (См. стр.13)
Настройка параметров экрана.

DUAL (См. стр.19)
Настройка экрана.

EXIT (ВЫХОД)
Выход из экранного меню.

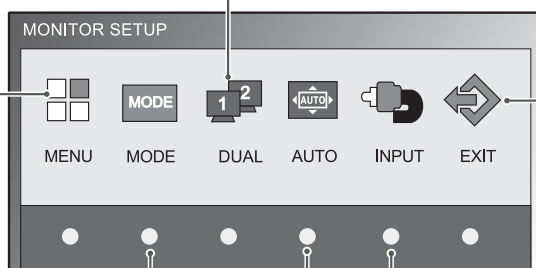

MODE (См. стр.18)
Настройка режима.

AUTO (АВТО) (См. стр.11)
Оптимизация разрешения

INPUT (ВХОД)
Настройка входящего сигнала извне.

! ПРИМЕЧАНИЕ

В зависимости от типа входного сигнала активируются различные пункты меню.

- **Режим D-SUB / DVI:** MENU (МЕНЮ), MODE, DUAL, AUTO (АВТО), INPUT (ВХОД), EXIT (ВЫХОД)

Настройка параметров

Настройки меню

- 1 Нажмите любую кнопку на передней панели монитора, чтобы вызвать экранное меню **MONITOR SETUP (НАСТРОЙКА МОНИТОРА)**.
- 2 Нажмите кнопку **MENU (МЕНЮ)** для отображения параметров экранного меню.
- 3 Настройка параметров производится путем нажатия кнопок на передней панели монитора.
- 4 Выберите **EXIT (ВЫХОД)**, чтобы выйти из экранного меню. Для возврата в меню верхнего уровня или для настройки других пунктов меню используйте кнопку со стрелкой вверх (↑).

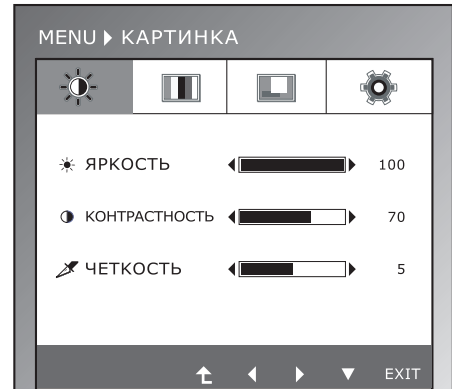

Ниже приведено описание доступных программных настроек.

| Меню | Подменю | Аналоговый | Цифровой | Описание |
|----------|--------------------------------------|------------|----------|---|
| КАРТИНКА | ЯРКОСТЬ КОНТРАСТНОСТЬ ЧЕТКОСТЬ | • | • | Регулировка яркости, контрастности и резкости изображения на экране |
| | ТЕМП. ЦВЕТА (ПРЕДУСТ./ПОЛЬЗ-ЛЬ) | • | • | Настройка цветовой гаммы экрана |
| | ГАММА | | | |
| | ЦВЕТ ПО УМОЛЧАНИЮ | | | |
| ДИСПЛЕЙ | ГОРИЗОНТАЛЬНЫЙ ВЕРТИКАЛЬНЫЙ | • | | Регулировка положения экрана |
| | ЧАСТОТА ФАЗА | • | | Улучшение четкости и стабильности изображения на экране |
| ДРУГИЕ | ЯЗЫК ИНДИКАТОР ПИТАНИЯ | • | • | Настройка состояния экрана для операционной среды пользователя |
| | БАЛАНС БЕЛОГО | • | | |
| | ИСХОДНЫЙ ФОРМАТ | • | • | |
| | SUPER ENERGY SAVING | • | • | |
| | ЗАВОДСКИЕ УСТАНОВКИ | • | • | |

- **Аналоговый:** D-SUB вход (Аналоговый сигнал).
- **Цифровой:** DVI-D вход (Цифровой сигнал).

КАРТИНКА

- 1 Нажмите любую кнопку на передней панели монитора, чтобы вызвать экранное меню **MONITOR SETUP (НАСТРОЙКА МОНИТОРА)**
- 2 Нажмите кнопку **MENU (МЕНЮ)** для отображения параметров экранного меню.
- 3 Выберите **КАРТИНКА** и настройте параметры нажатием кнопок на передней панели монитора.
- 4 Выберите **EXIT (ВЫХОД)**, чтобы выйти из экранного меню.
Для возврата в меню верхнего уровня или для настройки других пунктов меню используйте кнопку со стрелкой вверх (↑).

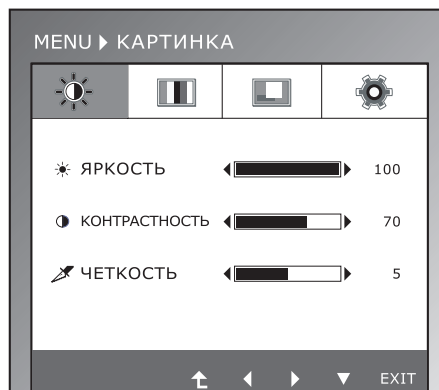

Ниже приведено описание доступных настроек изображения.

| Меню | Описание |
|----------------------|--|
| ЯРКОСТЬ | Регулировка яркости изображения на экране. |
| КОНТРАСТНОСТЬ | Регулировка контрастности изображения на экране. |
| ЧЕТКОСТЬ | Регулировка четкости изображения на экране. |

ЦВЕТ

- 1 Нажмите любую кнопку на передней панели монитора, чтобы вызвать экранное меню **MONITOR SETUP (НАСТРОЙКА МОНИТОРА)**
- 2 Нажмите кнопку **MENU (МЕНЮ)** для отображения параметров экранного меню.
- 3 Выберите **ЦВЕТ** и настройте параметры нажатием кнопок на передней панели монитора.
- 4 Выберите **EXIT (ВЫХОД)**, чтобы выйти из экранного меню.

Для возврата в меню верхнего уровня или для настройки других пунктов меню используйте кнопку со стрелкой вверх (↑).

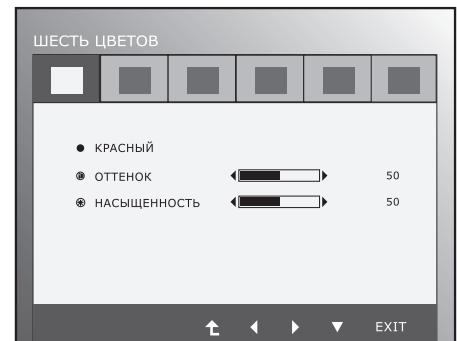

Ниже приведено описание доступных настроек изображения.

| Меню | Описание | | | | |
|--------------------------|--|---------|-------------------------------------|--------------|---|
| ТЕМП. ЦВЕТА | ПРЕДУСТ. | | | | |
| | Настройка цветов экрана <ul style="list-style-type: none"> • ТЕПЛЫЙ: Настройка экрана на теплые цвета (преобладание красного). • СРЕДНИЙ: Настройка экрана на цвета средней температуры. • ПРОХЛАДНЫЙ: Настройка экрана на холодные цвета (преобладание синего). | | | | |
| | ПОЛЬЗ-ЛЬ | | | | |
| | <ul style="list-style-type: none"> • ШЕСТЬ ЦВЕТОВ: Регулировка и сохранение настроек тона и насыщенности шести цветов (КРАСНЫЙ/ЗЕЛЕНый/СИНИЙ/ГОЛУБОЙ/ПУРПУРНЫЙ/ЖЕЛТЫЙ) в соответствии с предпочтениями пользователя. | | | | |
| | <table border="1"> <tr> <td>ОТТЕНОК</td> <td>Настройка цветового оттенка экрана.</td> </tr> <tr> <td>НАСЫЩЕННОСТЬ</td> <td>Регулировка резкости цветовой гаммы на экране. При понижении значения цвета становятся менее резкими и яркими, при повышении - более выраженными и насыщенными.</td> </tr> </table> | ОТТЕНОК | Настройка цветового оттенка экрана. | НАСЫЩЕННОСТЬ | Регулировка резкости цветовой гаммы на экране. При понижении значения цвета становятся менее резкими и яркими, при повышении - более выраженными и насыщенными. |
| ОТТЕНОК | Настройка цветового оттенка экрана. | | | | |
| НАСЫЩЕННОСТЬ | Регулировка резкости цветовой гаммы на экране. При понижении значения цвета становятся менее резкими и яркими, при повышении - более выраженными и насыщенными. | | | | |
| | <ul style="list-style-type: none"> • КРАСНЫЙ: Настройка уровней красного цвета в соответствии с собственными предпочтениями. • ЗЕЛЕНый: Настройка уровней зеленого цвета в соответствии с собственными предпочтениями. • СИНИЙ: Настройка уровней синего цвета в соответствии с собственными предпочтениями. | | | | |
| ГАММА | Настройка персонального значения цветовой гаммы исходя из предпочтений пользователя: 1.8/2.0/2.2/2.4/2.6. При высоких значениях гаммы изображения на экране отображаются более светлыми, при низких – темными. | | | | |
| ЦВЕТ ПО УМОЛЧАНИЮ | Восстановление заводских настроек цветовой гаммы для текущего устройства ввода. | | | | |

ДИСПЛЕЙ

- 1 Нажмите любую кнопку на передней панели монитора, чтобы вызвать экранное меню **MONITOR SETUP (НАСТРОЙКА МОНИТОРА)**
- 2 Нажмите кнопку **MENU (МЕНЮ)** для отображения параметров экранного меню.
- 3 Выберите **ДИСПЛЕЙ** и настройте параметры нажатием кнопок на передней панели монитора.
- 4 Выберите **EXIT (ВЫХОД)**, чтобы выйти из экранного меню.
Для возврата в меню верхнего уровня или для настройки других пунктов меню используйте кнопку со стрелкой вверх (↑).

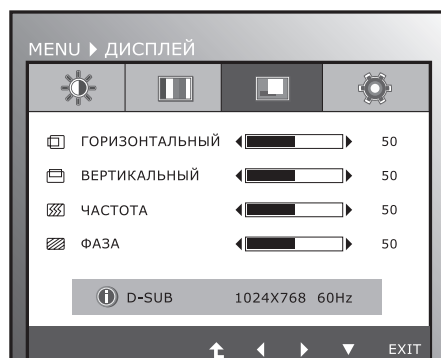

Ниже приведено описание доступных настроек изображения.

| Меню | Описание |
|-----------------------|--|
| ГОРИЗОНТАЛЬНЫЙ | Смещение изображения влево/вправо. |
| ВЕРТИКАЛЬНЫЙ | Смещение изображения вверх/вниз. |
| ЧАСТОТА | Сведение к минимуму вертикальных полос, видимых на фоне экрана. При этом изменяется и горизонтальный размер экрана. |
| ФАЗА | Регулировка фокуса изображения. Эта функция позволяет устранять горизонтальные помехи, а также делать текстовое изображение более четким или резким. |

ДРУГИЕ

- 1 Нажмите любую кнопку на передней панели монитора, чтобы вызвать экранное меню **MONITOR SETUP (НАСТРОЙКА МОНИТОРА)**
- 2 Нажмите кнопку **MENU (МЕНЮ)** для отображения параметров экранного меню.
- 3 Выберите **ДРУГИЕ** и настройте параметры нажатием кнопок на передней панели монитора.
- 4 Выберите **EXIT (ВЫХОД)**, чтобы выйти из экранного меню. Для возврата в меню верхнего уровня или для настройки других пунктов меню используйте кнопку со стрелкой вверх (↑).

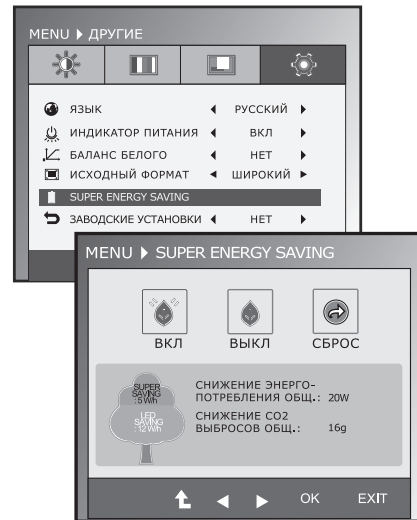

Ниже приведено описание доступных настроек изображения.

| Меню | Описание | |
|---|--|--|
| ЯЗЫК | Выбор языка отображения названий цветов. | |
| ИНДИКАТОР ПИТАНИЯ | Данная функция предназначена для настройки индикатора питания в передней части монитора на ВКЛ или ВЫКЛ. Если задан ВЫКЛ, индикатор исчезает. Для автоматической активации индикатора его следует настроить на ВКЛ. | |
| БАЛАНС БЕЛОГО | Если выход видеокарты не соответствует требуемым спецификациям, уровень отображения цветовой гаммы может ухудшаться из-за искажений видеосигнала. С помощью этой функции можно отрегулировать уровень сигнала так, чтобы он соответствовал стандартному уровню выхода видеокарты, обеспечив тем самым оптимальное изображение. Данную функцию следует активировать, если на экране отображается черно-белое изображение. | |
| ИСХОДНЫЙ ФОРМАТ | ШИРОКИЙ | |
| | Переключение в полноэкранный режим в соответствии с входящим видеосигналом. | |
| | ОБЫЧНЫЙ | |
| Формат входящего видеосигнала меняется на исходный. * Функция доступна, только если разрешение входящего сигнала ниже, чем формат монитора (16:9). | | |
| SUPER ENERGY SAVING | Настройка функции SUPER ENERGY SAVING (СУПЕРЭКОНОМИЯ ЭНЕРГИИ) | |
| | ВКЛ | Активация функции SUPER ENERGY SAVING (СУПЕРЭКОНОМИЯ ЭНЕРГИИ). С помощью этой энергосберегающей функции вы можете экономить энергию. |
| | ВЫКЛ | Отключение функции SUPER ENERGY SAVING (СУПЕРЭКОНОМИЯ ЭНЕРГИИ). |
| | СБРОС | Сброс оценочных показателей сокращения общего потребления энергии и выброса CO2. |
| ЗАВОДСКИЕ УСТАНОВКИ | Восстановление заводских настроек всех функций, кроме "ЯЗЫК". Для немедленного восстановления нажмите на клавиши ◀, ▶. | |

! ПРИМЕЧАНИЕ

- **TOTAL POWER REDUCTION (ОБЩЕЕ СОКРАЩЕНИЕ ЭНЕРГОЗАТРАТ):** Объем энергии сэкономленной за время использования монитора.
- **TOTAL CO2 REDUCTION (ОБЩЕЕ СОКРАЩЕНИЕ ВЫБРОСОВ CO2):** Перевод ОБЩЕГО СОКРАЩЕНИЯ ЭНЕРГОЗАТРАТ в CO2.
- **SAVING DATA (W/h) (ДАННЫЕ ПО ЭКОНОМИИ (Вт/ч))**

| | 545 мм (21,5 дюйма) | 584 мм (23 дюйма) |
|---|---------------------|-------------------|
| SUPER SAVING (СУПЕРЭКОНОМИЯ) | 4 Вт/ч | 5 Вт/ч |
| LED SAVING (ЭКОНОМИЯ ЗА СЧЕТ СВЕТОИДОВ) | 15 Вт/ч | 12 Вт/ч |

- Данные по экономии зависят от панели. Таким образом, эти значения могут отличаться в зависимости от панели и от поставщика панели.
- LG рассчитывает эти значения, используя "широковещательный видеосигнал".
- LED Saving показывает, сколько энергии можно сэкономить при использовании панели светодиодов дневного света (WLED) вместо панели флуоресцентных ламп с холодным катодом (CCFL).
- SUPER SAVING (СУПЕРЭКОНОМИЯ) показывает, сколько энергии можно сэкономить при использовании функции SUPER ENERGY SAVING (СУПЕРЭКОНОМИЯ ЭНЕРГИИ).

Настройки MODE

- 1 Нажмите любую кнопку на передней панели монитора, чтобы вызвать экранное меню **MONITOR SETUP (НАСТРОЙКА МОНИТОРА)**.
- 2 Нажмите кнопку **MODE** для отображения параметров экранного меню.
- 3 Настройка параметров производится путем нажатия кнопок на передней панели монитора.
- 4 Выберите **EXIT (ВЫХОД)**, чтобы выйти из экранного меню.
Для возврата в меню верхнего уровня или для настройки других пунктов меню используйте кнопку со стрелкой вверх (↑).

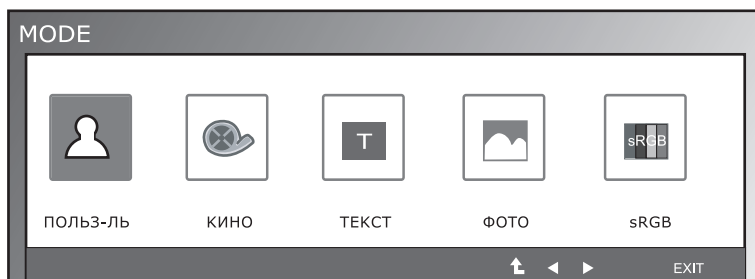

Ниже приведено описание доступных программных настроек.

| Меню | Описание |
|-----------------|---|
| ПОЛЬЗ-ЛЬ | В этом режиме пользователь может регулировать каждый элемент настройки. Кроме того, с его помощью можно настраивать цветовой режим отображения главного меню. |
| КИНО | В этом режиме экран автоматически настраивается на оптимальное отображение видеоматериалов. |
| ТЕКСТ | В этом режиме экран автоматически настраивается на оптимальное отображение текста. |
| ФОТО | В этом режиме экран автоматически настраивается на оптимальное отображение фотоизображений. |
| sRGB | В этом режиме экран автоматически настраивается на стандартное sRGB. |

Настройки DUAL PACKAGE

* Прежде чем использовать описанные ниже функции, необходимо установить программу DUAL PACKAGE.

- 1 Нажмите любую кнопку на передней панели монитора, чтобы вызвать экранное меню **MONITOR SETUP (НАСТРОЙКА МОНИТОРА)**.
- 2 Нажмите кнопку **DUAL** для отображения параметров экранного меню.
- 3 Настройка параметров производится путем нажатия кнопок на передней панели монитора.
- 4 Выберите **EXIT (ВЫХОД)**, чтобы выйти из экранного меню. Для возврата в меню верхнего уровня или для настройки других пунктов меню используйте кнопку со стрелкой вверх (↑).

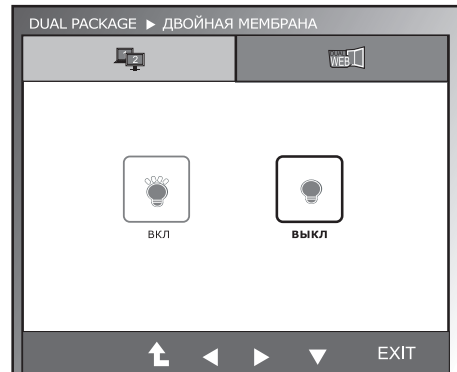
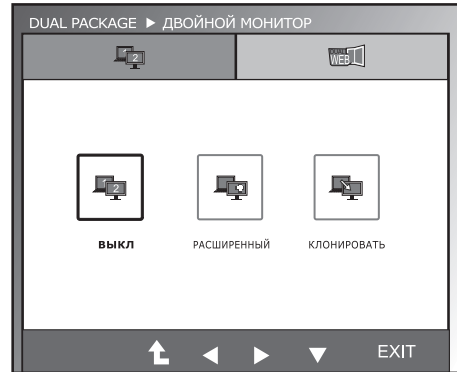

Ниже приведено описание доступных программных настроек.

| Меню | Описание | |
|-------------------------|--------------------|--|
| ДВОЙНОЙ МОНИТОР | ВЫКЛ | При выборе ВЫКЛ ДВОЙНОЙ МОНИТОР не функционирует. |
| | РАСШИРЕННЫЙ | Выбрав РАСШИРЕННЫЙ, пользователь может применять дополнительный монитор для расширенного отображения изображения на основном устройстве. |
| | КЛОНИРОВАТЬ | Выбрав КЛОНИРОВАТЬ, пользователь может использовать дополнительный монитор для отображения того же изображения, что и на основном устройстве. |
| ДВОЙНАЯ МЕМБРАНА | ВКЛ | Данная функция помогает пользователю осуществлять эффективную работу в сети Интернет, разделяя экран на две половины, позволяет перемещать окна на экране и контролировать соотношение разделенных окон. |
| | ВЫКЛ | При выборе ВЫКЛ ДВОЙНАЯ МЕМБРАНА не функционирует. |

! ПРИМЕЧАНИЕ

- Перейдя в режим энергосбережения при помощи соответствующей опции ПК, пользователь может вернуть монитор в нормальный режим, нажав на любую клавишу и выбрав опцию Dual.

УСТРАНЕНИЕ НЕИСПРАВНОСТЕЙ

Прежде чем обратиться в службу поддержки, проверьте следующее.

| Отсутствует изображение | |
|--|---|
| Кабель питания подсоединен к розетке? | <ul style="list-style-type: none"> Убедитесь, что кабель питания подключен к розетке должным образом. |
| Индикатор питания светится? | <ul style="list-style-type: none"> Нажмите кнопку питания POWER. |
| Питание включено, индикатор питания светится синим или зеленым светом? | <ul style="list-style-type: none"> Отрегулируйте яркость и контрастность. |
| Индикатор питания мигает? | <ul style="list-style-type: none"> Если монитор находится в режиме экономии энергии, попробуйте подвигать мышь или нажать любую клавишу на клавиатуре, чтобы вызвать появление экрана. Попробуйте включить компьютер. |
| Вы видите на экране сообщение "OUT OF RANGE" ("ВНЕ ДИАПАЗОНА")? | <ul style="list-style-type: none"> Это сообщение появляется, когда сигнал с компьютера (видеоплаты) имеет неподдерживаемую частоту вертикальной или горизонтальной развертки дисплея. См. раздел "Технические характеристики" данной инструкции и снова настройте дисплей. |
| Вы видите на экране сообщение "CHECK SIGNAL CABLE" ("ПРОВЕРЬТЕ КАБЕЛЬ")? | <ul style="list-style-type: none"> Не подключен сигнальный кабель, соединяющий компьютер и устройство. Проверьте сигнальный кабель и сделайте еще одну попытку. |

| Вы видите на экране сообщение "OSD LOCKED" ("МЕНЮ ЗАБЛОКИРОВАНО")? | |
|--|--|
| Вы видите сообщение "OSD LOCKED" ("МЕНЮ ЗАБЛОКИРОВАНО"), когда нажимаете кнопку MENU (МЕНЮ)? | <ul style="list-style-type: none"> Эта функция позволяет заблокировать текущие настройки управления во избежание их непреднамеренного изменения. Вы можете разблокировать управление меню в любое время путем нажатия и удерживания кнопки MENU в течение нескольких секунд. Появится сообщение "OSD UNLOCKED" ("МЕНЮ РАЗБЛОКИРОВАНО"). |

| Изображение на дисплее неправильное. | |
|---|---|
| Положение дисплея неправильное. | <ul style="list-style-type: none"> Для автоматической установки оптимальных параметров изображения нажмите кнопку AUTO (АВТО). |
| На заднем фоне экрана видны вертикальные полосы. | <ul style="list-style-type: none"> Для автоматической установки оптимальных параметров изображения нажмите кнопку AUTO (АВТО). |
| В изображении видны горизонтальные помехи, либо символы отображаются неправильно. | <ul style="list-style-type: none"> Для автоматической установки оптимальных параметров изображения нажмите кнопку AUTO (АВТО). Проверьте Панель управления ► Дисплей ► Настройки и задайте рекомендованное разрешение дисплея или установите оптимальные параметры изображения. Установите цветочное разрешение не менее 24 бит (True Color). |

**ПРЕДУПРЕЖДЕНИЕ**

- Откройте **Панель управления ► Дисплей ► Настройки** и проверьте, были ли изменены частота или разрешение. Если да, задайте рекомендованное разрешение видеоплаты.
- Если рекомендованное разрешение (оптимальное разрешение) не установлено, буквы могут отображаться размытыми, а экран может выглядеть тусклым, обрезанным или искаженным. Убедитесь, что выбрано рекомендованное разрешение.
- Метод установки может отличаться в зависимости от операционной системы, а вышеупомянутое рекомендованное разрешение может не поддерживаться видеоплатой. В этом случае обратитесь к производителю компьютера или видеоплаты.

Изображение на дисплее неправильное.

| | |
|--|--|
| Цвета на экране нестабильны или отображается только один цвет. | <ul style="list-style-type: none"> • Убедитесь, что сигнальный кабель правильно подключен, при необходимости закрепите его при помощи отвертки. • Проверьте, правильно ли видеокарта вставлена в гнездо. • Установите цветовое разрешение не менее 24 бит (True Color) на Панели управления ► Настройки. |
| Экран мигает. | <ul style="list-style-type: none"> • Если экран установлен на режим чередования, поменяйте его на рекомендованное разрешение. |

Вы видите сообщение "Unrecognized monitor, Plug&Play (VESA DDC) monitor found" ("Нераспознанный монитор, найден монитор Plug&Play (VESA DDC)")?

| | |
|--------------------------------|---|
| Вы установили драйвер дисплея? | <ul style="list-style-type: none"> • Убедитесь, что драйвер дисплея установлен с поставляемого вместе с монитором установочного CD-диска драйвера дисплея (или с дискеты). Вы также можете скачать драйвер с нашего веб-сайта: http://www.lg.com. • Убедитесь, что видеокарта поддерживает функцию Plug&Play. |
|--------------------------------|---|

ТЕХНИЧЕСКИЕ ХАРАКТЕРИСТИКИ

IPS225T

| | | |
|-----------------------------------|--|--|
| Дисплей | Тип экрана | 54,5 см (21,5 дюйма) Плоская ЖК-панель на тонкопленочных транзисторах с активной матрицей. Антибликовое покрытие Диагональ области обзора: 54,5 см |
| | Шаг пиксела | 0,247 мм x 0,247 мм (Шаг пиксела) |
| Входной сигнал синхронизации | Частота горизонтальной развертки | от 30 кГц до 83 кГц (Автоматическая) |
| | Частота вертикальной развертки | от 56 Гц до 75 Гц (D-SUB, DVI-D) |
| | Форма входного сигнала | Раздельная синхронизация (Цифровой) |
| Видеовход | Вход сигнала | 15-контактный разъем D-sub/DVI-D разъем (Цифровой) |
| | Форма входного сигнала | RGB Аналоговый (0,7 Vp-p/ 75 ohm), Цифровой |
| Разрешение | Макс. | D-SUB(Аналоговый): 1920 x 1080 при 60 Гц DVI: 1920 x 1080 при 60 Гц |
| | Рекомендовано | VESA 1920 x 1080 при 60 Гц |
| Plug & Play | DDC 2B(Аналоговый, Цифровой) | |
| Потребляемая мощность | Рабочий режим: 33 Вт Спящий режим ≤ 0,3 Вт Питание выключено: ≤ 0,3 Вт | |
| Вход питания | напряжение 100-240 В переменного тока частотой 50 / 60 Гц, сила тока 1,0 А | |
| Размеры (длина x высота x ширина) | С подставкой | 51,3 см x 39,8 см x 19,1 см |
| | Без подставки | 51,3 см x 31,2 см x 5,9 см |
| Вес | 3,2 кг | |
| Угол наклона | от -5° до 15° | |
| Условия окружающей среды | Рабочая температура | от 10°C до 35 °C |
| | Рабочая влажность | от 10 % до 80 % |
| | Температура хранения Влажность хранения | от -20°C до 60 °C от 5 % до 90 % без конденсации |
| Основание подставки | Присоединено (), Отсоединено (O) | |
| Кабель питания | Тип настенной розетки | |

Указанные выше характеристики продуктов могут быть изменены без предварительного уведомления в связи с модернизацией функций устройства.

ТЕХНИЧЕСКИЕ ХАРАКТЕРИСТИКИ

IPS235T

| | | |
|-----------------------------------|--|--|
| Дисплей | Тип экрана | 58,4 см (23 дюйма) Плоская ЖК-панель на тонкоплёночных транзисторах с активной матрицей. Антибликовое покрытие Диагональ области обзора: 58,4 см |
| | Шаг пиксела | 0,265 мм x 0,265 мм (Шаг пиксела) |
| Входной сигнал синхронизации | Частота горизонтальной развертки | от 30 кГц до 83 кГц (Автоматическая) |
| | Частота вертикальной развертки | от 56 Гц до 75 Гц (D-SUB, DVI-D) |
| | Форма входного сигнала | Раздельная синхронизация (Цифровой) |
| Видеовход | Вход сигнала | 15-контактный разъем D-sub/DVI-D разъем (Цифровой) |
| | Форма входного сигнала | RGB Аналоговый (0,7 Vp-p/ 75 ohm), Цифровой |
| Разрешение | Макс. | D-SUB(Аналоговый): 1920 x 1080 при 60 Гц DVI: 1920 x 1080 при 60 Гц |
| | Рекомендовано | VESA 1920 x 1080 при 60 Гц |
| Plug & Play | DDC 2B(Аналоговый, Цифровой) | |
| Потребляемая мощность | Рабочий режим: 36 Вт Спящий режим ≤ 0,3 Вт Питание выключено: ≤ 0,3 Вт | |
| Вход питания | напряжение 100-240 В переменного тока частотой 50 / 60 Гц, сила тока 1,0 А | |
| Размеры (длина x высота x ширина) | С подставкой | 54,7 см x 41,7 см x 19,1 см |
| | Без подставки | 54,7 см x 33,1 см x 5,9 см |
| Вес | 3,6 кг | |
| Угол наклона | от -5° до 15° | |
| Условия окружающей среды | Рабочая температура | от 10°C до 35 °C |
| | Рабочая влажность | от 10 % до 80 % |
| | Температура хранения Влажность хранения | от -20°C до 60 °C от 5 % до 90 % без конденсации |
| Основание подставки | Присоединено (), Отсоединено (O) | |
| Кабель питания | Тип настенной розетки | |

Указанные выше характеристики продуктов могут быть изменены без предварительного уведомления в связи с модернизацией функций устройства.

Предустановленный режим (Разрешение)

| Режим дисплея (Разрешение) | Частота горизонтальной развертки (кГц) | Частота вертикальной развертки (Гц) | Полярность (H/V) | |
|----------------------------|--|-------------------------------------|------------------|-----------------------|
| 720 x 400 | 31,468 | 70 | -/+ | |
| 640 x 480 | 31,469 | 60 | -/- | |
| 640 x 480 | 37,500 | 75 | -/- | |
| 800 x 600 | 37,879 | 60 | +/+ | |
| 800 x 600 | 46,875 | 75 | +/+ | |
| 1024 x 768 | 48,363 | 60 | -/- | |
| 1024 x 768 | 60,123 | 75 | -/- | |
| 1152 x 864 | 67,500 | 75 | +/+ | |
| 1280 x 1024 | 63,981 | 60 | +/+ | |
| 1280 x 1024 | 79,976 | 75 | +/+ | |
| 1680 x 1050 | 65,290 | 60 | -/+ | |
| 1920 x 1080 | 67,500 | 60 | +/+ | Рекомендованный режим |

Индикатор

| Режим | Цвет светодиода |
|-------------------|-----------------|
| Рабочий режим | Синий |
| Спящий режим | Мигающий синий |
| Питание выключено | Выкл. |



Убедитесь, что вы прочли меры предосторожности перед использованием устройства.

Держите руководство пользователя на компакт-диске под рукой, чтобы обращаться к нему в дальнейшем.

Наименование модели и серийный номер расположен сзади и на одной из сторон изделия. Запишите нижеуказанные данные, на случай если вам потребуется техническое обслуживание.

МОДЕЛЬ _____

СЕРИЙНЫЙ НОМЕР _____

ENERGY STAR is a set of power-saving guidelines issued by the U.S.Environmental Protection Agency(EPA).



As an ENERGY STAR Partner LGE U. S. A.,Inc. has determined that this product meets the ENERGY STAR guidelines for energy efficiency.