

Руководство по установке и
эксплуатации

ИНДУКЦИОННАЯ ВАРОЧНАЯ ПАНЕЛЬ

Во избежание несчастных случаев или повреждения варочной панели необходимо прочитать данное Руководство перед тем, как приступить к работе по ее установке или же начать ее использование. Сохраните данное Руководство для использования в дальнейшем в справочных целях.

KVN6403AF

MFL68462803

Телефон	
Россия	8-800- 200- 7676
Беларусь	8-820-0 071-11 11
Латвия	802-00 -201
Литва	8-800- 080 81
Эстония	800-99 90
Украина	0-80 0-303 -000
Казахстан	8-8000 -805-805 22 55 (для мобильных телефонов)
Узбекистан	8-800- 120 -222 2
Кыргызстан	8-00 00-710-0 05
Молдова	00-800 -0071-00 05

СОДЕРЖАНИЕ

ПРЕДУПРЕЖДЕНИЯ ОТНОСИТЕЛЬНО БЕЗОПАСНОГО ПОЛЬЗОВАНИЯ.....	2
ОПИСАНИЕ ПРИБОРА	7
ЭКСПЛУАТАЦИЯ ПРИБОРА.....	9
ПОЛЕЗНЫЕ СОВЕТЫ	13
МОНТАЖ УСТРОЙСТВА	15
КОДЫ ОШИБОК	19

ПРЕДУПРЕЖДЕНИЯ ОТНОСИТЕЛЬНО БЕЗОПАСНОГО ПОЛЬЗОВАНИЯ

ПЕРЕД ЭКСПЛУАТАЦИЕЙ УСТРОЙСТВА ВНИМАТЕЛЬНО ИЗУЧИТЕ ДАННУЮ ИНСТРУКЦИЮ В ПОЛНОМ ОБЪЕМЕ И ХРАНИТЕ ЕЕ В ЛЕГКОДОСТУПНОМ МЕСТЕ ДЛЯ ДАЛЬНЕЙШЕГО ИСПОЛЬЗОВАНИЯ В СЛУЧАЕ НЕОБХОДИМОСТИ

ДАННОЕ РУКОВОДСТВО ПО ЭКСПЛУАТАЦИИ БЫЛО ПОДГОТОВЛЕНО КАК ПЕРЕЧЕНЬ ОБЩИХ ИНСТРУКЦИЙ ДЛЯ РАЗЛИЧНЫХ МОДЕЛЕЙ ПАНЕЛИ. НЕКОТОРЫЕ ФУНКЦИИ, ОПИСЫВАЕМЫЕ В ДАННОМ РУКОВОДСТВЕ, МОГУТ ОТСУТСТВОВАТЬ В ПРИОБРЕТЕННОЙ ВАМИ МОДЕЛИ. ВО ВРЕМЯ ИЗУЧЕНИЯ ДАННОГО РУКОВОДСТВА ОБРАЩАЙТЕ ВНИМАНИЕ НА ФРАЗЫ С ЦИФРАМИ

Общие предупреждения относительно безопасности

- Данное устройство может использоваться детьми в возрасте 8 лет и старше, а также лицами с ограниченными физическими, сенсорными или умственными возможностями или с отсутствием опыта и знаний под надзором или в случае инструктирования их по использованию устройства безопасным способом и понимания такими лицами существующей опасности. Дети не должны играть с устройством. Чистка и обслуживание не должны осуществляться детьми без надзора.
- Устройство не предназначено для использования детьми младшего возраста или людьми с ограниченными возможностями без наблюдения.

- Данное устройство не предназначено для использования лицами (включая детей) с ограниченными физическими, сенсорными или умственными способностями, или же лицами с недостатком опыта и знаний, если они не находятся под наблюдением или не были проинструктированы касательно использования устройства лицом, отвечающим за их безопасность.

- **ПРЕДУПРЕЖДЕНИЕ:** Во время эксплуатации данное устройство и его детали могут становиться горячими. Необходимо соблюдать осторожность при касании горячих элементов.

- Дети до 8 лет должны находиться на расстоянии, если за ними не осуществляется постоянное наблюдение.

- **ПРЕДУПРЕЖДЕНИЕ:** Приготовление пищи на поверхности с использованием жира или масла без надзора может быть опасным и привести к пожару. **НИКОГДА** не пытайтесь погасить пламя водой, отключите устройство от сети питания и накройте огонь крышкой или противопожарным одеялом.

- ПРЕДУПРЕЖДЕНИЕ: Опасность возгорания: не храните какие-либо предметы на варочной панели.

- ПРЕДУПРЕЖДЕНИЕ: В случае появления на поверхности трещин, отключите устройство от сети во избежание поражения электрическим током.

- Металлические предметы - ножи, вилки, ложки и крышки - не должны находиться на поверхности индукционных конфорок, так как они могут сильно нагреваться.

- После использования индукционных конфорок отключите элемент на панели управления, не рассчитывая на отключение посредством датчика посуды.

- Также перед закрыванием крышки поверхность панели должна охладиться.

- Устройство не предназначено для эксплуатации с использованием внешнего таймера или отдельной системы дистанционного управления.

-
- Не используйте едкие чистящие средства или острые металлические скребки для очистки стеклянной дверцы печи, так как они могут повредить поверхность, что может привести к растрескиванию стекла.
 - Не используйте пароочистители для чистки устройства.

- Ваш прибор произведен в соответствии со всеми действующими местными и международными стандартами и положениями.

- Работы по техническому обслуживанию и ремонту должны проводиться только специалистом авторизованного сервисного центра. Установка и ремонт, не производимые специалистами авторизованного сервисного центра, могут представлять опасность. Любая замена или изменение спецификаций установки представляет опасность.

- Перед началом установки убедитесь в том, что местные распределительные системы (природа и давление газа либо и частота) совместимы с настройками панели. Информация, необходимая для подключения данного устройства, указана на табличке с информацией.

- **ВНИМАНИЕ:** Данное устройство предназначено только для приготовления пищи в бытовых условиях внутри помещения и не должно использоваться для других целей (вне бытовых условий, для коммерческих целей или обогрева помещений).

- Для обеспечения вашей безопасности были предприняты все возможные меры. Так как стекло может треснуть, во время выполнения чистки следует соблюдать осторожность, чтобы не поцарапать его. Избегайте ударов стекла различными используемыми приспособлениями.

- Убедитесь, что кабель электропитания не придавлен во время установки. Если шнур питания поврежден, необходимо обратиться к фирме, ее сервисному агенту или иным квалифицированным лицам для его замены во избежание опасности.

- Будьте осторожны, вставляя в розетку электрические устройства возле нагревательных элементов. Соединительные провода не должны соприкасаться с горячей поверхностью.

- Не ставьте в печь остатки сахаристых продуктов (таких как джем) для застывания. Если вы оставите их застывать на длительное время, они могут повредить эмаль печи.

Предупреждения, применимые во время установки

- Не эксплуатируйте устройство до того момента, пока установка не будет полностью завершена.

- Устройство должно быть установлено и передано в эксплуатацию авторизованным техническим специалистом. Производитель несет ответственности за повреждения, вызванные неправильной установкой панели неуполномоченными на проведение данных работ специалистами.

- Печь должна быть подключена к электросети с помощью подходящего автоматического выключателя или предохранителя.

- Не используйте многополюсные штепсельные розетки или удлинительные кабели.

-
- Такое подключение можно осуществить с помощью доступного штепселя или присоединив переключатель к стационарной разводке в соответствии с правилами электромонтажа.
 - При распаковке устройства убедитесь, что оно не было повреждено во время транспортировки. В случае обнаружения каких-либо дефектов, откажитесь от эксплуатации и немедленно обратитесь к авторизованному сервисному агенту. Так как упаковочные материалы (нейлон, скобы, пенопласт и т.д.) могут представлять опасность для детей, такие материалы должны быть немедленно убраны вне пределов досягаемости детей.
 - Обеспечьте защиту устройства от атмосферных воздействий.. Не подвергайте его воздействию лучей солнца, дождя, снега и т.д.
 - Предметы, находящиеся вблизи устройства (шкафчики), должны выдерживать температуру не менее 100°C.
 - Температура нижней части варочной поверхности может увеличиться во время работы. Поэтому, панель следует устанавливать снизу от изделия.

Во время использования

- Не помещайте легковоспламеняемые или взрывоопасные предметы внутрь устройства или вблизи него во время эксплуатации.
- Не отходите от плиты при приготовлении пищи на твердом жире или на масле. При сильном нагревании они могут воспламениться. Никогда не тушите пламя водой, возникшее в результате возгорания масла. Накройте кастрюлю или сковороду крышкой для локализации пламени, возникшего в данном случае, и выключите панель.
- Убедитесь, что время приготовления установлено верно, поскольку вследствие передержки еды в печи она может загореться и, в результате, повредить вашу печь.
- Всегда помещайте сковороды в центре зоны варки, при этом ручки должны находиться в безопасном положении, чтобы они не могли быть ударены или схвачены.
- Не прикасайтесь к электрошнuru мокрыми руками. Это очень опасно. Вы можете получить удар током.
- Если вы не используете устройство в течение длительного времени, отключите его от сети. Выключите основную ручку управления панелью. Также убедитесь в том, что газовый вентиль перекрыт, если устройство не используется.
- Убедитесь, чтобы кнопки находились в положении "0" (выкл.), когда устройство не используется.

Во время чистки и обслуживания

- Перед выполнением чистки и обслуживания необходимо всегда отключать устройство. Вы можете сделать это, отключив его от электрической сети, или выключив все ручки управления панелью.
- Не снимайте ручки управления во время чистки панели управления.

Утилизация

- Для защиты окружающей среды использованные устройства следует утилизировать должным образом.
- Устройство не должно быть утилизировано вместе с обычными бытовыми отходами.
- Местный городской совет сообщит вам о времени сбора специальных отходов или укажет общественные сооружения для ликвидации отходов.

В ЦЕЛЯХ ЭФФЕКТИВНОСТИ И БЕЗОПАСНОСТИ ЭКСПЛУАТАЦИИ ПАНЕЛИ МЫ РЕКОМЕНДУЕМ ВАМ ВСЕГДА ИСПОЛЬЗОВАТЬ ОРИГИНАЛЬНЫЕ ЗАПАСНЫЕ ЧАСТИ. В СЛУЧАЕ НЕОБХОДИМОСТИ В ОКАЗАНИИ ПОМОЩИ, ОБРАЩАЙТЕСЬ ТОЛЬКО К СПЕЦИАЛИСТАМ НАШЕГО АВТОРИЗОВАННОГО СЕРВИСНОГО ЦЕНТРА.

Описание прибора

Уважаемый покупатель,
Перед использованием устройства изучите данную инструкцию в руководстве пользователя и храните ее для дальнейшего использования.

Варочная панель на 4 конфорки

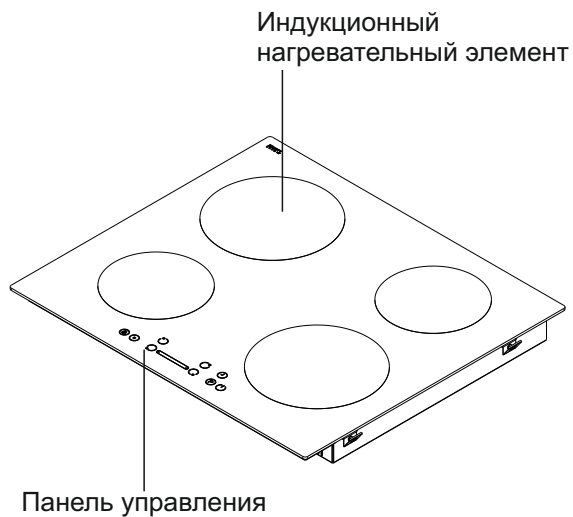

Панель управления для 4 зон нагрева:

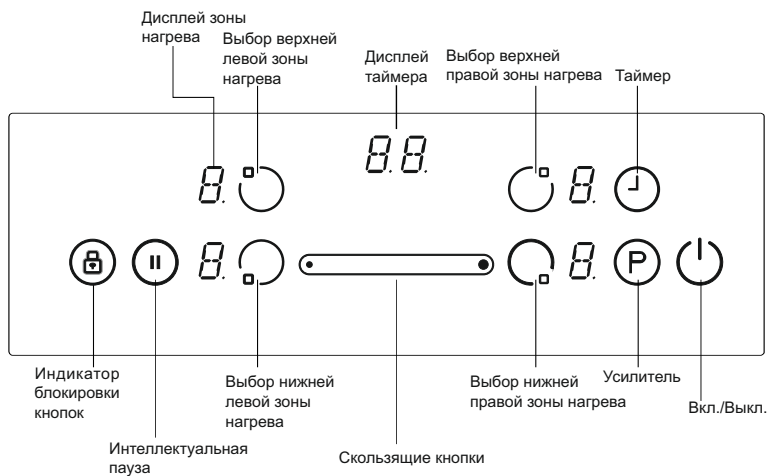

ЭКСПЛУАТАЦИЯ ПРИБОРА

Используйте индукционную зону нагрева в соответствии с посудой.

После подачи напряжения питания все индикаторы на мгновение загораются. По истечении этого времени варочная поверхность переходит в *режим ожидания* и готова к эксплуатации.



Варочная поверхность управляется электронными датчиками, которые активируются прикосновением к соответствующим датчикам.

Каждая активация датчика сопровождается звуковым сигналом (**зуммер**).

Включение прибора:

включите варочную поверхность, нажав на сенсорную кнопку *ВКЛ./ВЫКЛ* . Все индикаторы зон нагрева показывают статический символ «0», нижняя правая точка мигает. (Если в течение 20 секунд не будет выбрана зона приготовления пищи, варочная поверхность автоматически выключится).

Выключение прибора:

выключите варочную поверхность, нажав на сенсорную кнопку . Приоритетной функцией кнопки *ВКЛ./ВЫКЛ*  является функция выключения.

Включение зон приготовления пищи:

нажмите сенсорную кнопку *выбора зоны нагрева*, на которой вы желаете готовить пищу. Появится постоянно горящая точка на выбранном индикаторе зоны нагрева и мигающие точки на других индикаторах.

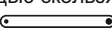
С помощью скользящих кнопок для выбранной зоны можно установить желаемый уровень нагрева . Теперь нагревательный элемент готов к использованию для приготовления пищи. Для наиболее быстрого времени приготовления пищи выберите необходимый уровень приготовления и нажмите на кнопку *P*, чтобы включить функцию усиления.

Выключение зон приготовления пищи:

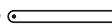
выберите элемент, который вы хотите отключить, нажав на кнопку *выбора зоны нагрева*. С помощью .

скользящих кнопок уменьшите температуру до «0». (Также одновременное нажатие правой и левой скользящих кнопок переключает температуру на «0»).

Если зона приготовления пищи горячая, вместо «0» будет отображаться символ «Н».

Выключение всех зон приготовления пищи:

чтобы одновременно выключить все зоны приготовления пищи, нажмите кнопку .

В *режиме ожидания* на всех горячих зонах приготовления пищи появится символ «Н».

Индикатор остаточного тепла:

индикатор остаточного тепла указывает на то, что стеклокерамическая поверхность имеет высокую температуру вблизи зоны приготовления пищи.

После выключения зоны приготовления пищи соответствующий индикатор показывает символ «Н» до тех пор, пока температура зоны приготовления пищи не снизится до безопасного уровня.

Интеллектуальная пауза

Функция интеллектуальной паузы при активации позволяет уменьшить мощность всех включенных зон нагрева. После выключения интеллектуальной паузы зоны нагрева автоматически вернутся к предыдущему уровню нагрева.

Если интеллектуальную паузу не отключить, то по истечении 30 минут варочная поверхность выключится.

Нажмите кнопку () чтобы активировать интеллектуальную паузу. Мощность включенных зон нагрева уменьшится до уровня 1, а на всех индикаторах появится символ «II».

Повторно нажмите на кнопку () чтобы отключить интеллектуальную паузу. Символ «II» исчезнет, и зоны нагрева вернуться к уровню, установленному раньше.

Функция безопасного выключения:

каждая зона приготовления пищи будет отключена после определенного максимального времени эксплуатации, если не произойдет регулировка нагрева. Каждое изменение, связанное с зоной приготовления пищи, возвращает максимальное время эксплуатации к первоначальному значению по ограничению времени эксплуатации. Максимальное время эксплуатации зависит от выбранного уровня температуры.

Регулировка нагрева	Безопасное выключение по истечении
1 - 2	6 часов
3 - 4	5 часов
5	4 часа
6 - 9	1,5 часа

Блокировка от детей:

после включения управления можно активировать функцию блокировки от детей. Чтобы активировать функцию блокировки от детей, одновременно нажмите на правую и левую скользящие кнопки, а потом еще раз на правую скользящую кнопку. Символ «L» , который означает ЗАБЛОКИРОВАНО, появится на всех индикаторах зон нагрева. После этого кнопки управления будут заблокированы. (Если зона приготовления пищи горячая, поочередно будут появляться символы «L» и «H» .)

Варочная поверхность будет оставаться заблокированной до ее разблокировки, даже если панель управления будет выключена и снова включена.

Чтобы отключить блокировку от детей, сначала включите варочную поверхность. Одновременно нажмите на правую и левую скользящие кнопки, а потом еще раз на левую скользящую кнопку. Символ «L» исчезнет, и варочная поверхность выключится.

Блокировка кнопок

Функция блокировки кнопок предназначена для блокировки и перевода устройства в безопасный режим в процессе работы. Изменение настроек путем нажатия на кнопки, например, регулировка уровней нагрева и пр., будет невозможна. Возможным будет только отключение прибора.



Функция блокировки будет активной при нажатии на кнопку блокировки кнопок  как минимум в течение 2 секунд. О выполнении этой операции свидетельствует зуммер. После успешного выполнения блокировки через 2 секунды замигает индикатор блокировки кнопок, и зона нагрева будет заблокирована.

Функция таймера («дополнительная»)



Функция времени реализована в двух вариантах.

Таймер обратного отсчета (1..99 мин):

таймер обратного отсчета можно включить, если зоны приготовления пищи выключены. Индикатор таймера показывает «00» с мигающей точкой.

С помощью скользящих кнопок таймера   увеличивайте/уменьшайте время. Диапазон регулировки от 0 до 99 минут. Если в течение 10 секунд не выполняется никаких действий, таймер обратного отсчета будет установлен и мигающая точка исчезнет. После установки таймера начнется обратный отсчет времени в соответствии с указанными настройками.

По истечении времени раздастся звуковой сигнал, а индикатор таймера начнет мигать. Звуковой сигнал автоматически отключится через 30 секунд и/или при нажатии любой кнопки.

Таймер обратного отсчета можно переустановить или выключить с помощью скользящих кнопок таймера  . Выключив варочную поверхность нажатием на кнопку , вы также выключите таймер обратного отсчета.

Таймер зоны приготовления пищи (1..99 мин):

когда включена варочная поверхность, для каждой зоны приготовления пищи можно запрограммировать отдельный таймер.

Выберите зону приготовления пищи, после этого выберите настройки температуры и нажмите кнопку , *настройки таймера*; таймер также можно запрограммировать как функцию выключения зоны приготовления пищи. Вокруг таймера установлено четыре светодиода. Они показывают, для какой зоны приготовления пищи установлен таймер.

Через 10 секунд после последней операции индикатор таймера переключится на таймер, время отсчета которого является следующим в очереди (в случае установки таймера для более чем одной зоны приготовления пищи).

По истечении времени раздастся звуковой сигнал, и индикатор таймера покажет статический символ «00», а светодиод таймера соответствующей зоны приготовления пищи начнет мигать. Запрограммированная зона приготовления пищи выключится, и появится символ «Н», если зона приготовления пищи горячая.

Звуковой сигнал и мигающий светодиод таймера автоматически отключатся через 30 секунд и/или при нажатии любой кнопки.

Звуковой сигнал:

если варочная поверхность работает, с помощью зуммера будет сообщаться о следующих действиях:

*нормальное включение кнопок с кратковременным звуковым сигналом;

*продолжительное нажатие кнопок в течение 10 секунд с длинным перерывистым звуковым сигналом.

Функция усиления:

необходимо выбрать зону приготовления пищи, установить желаемый уровень приготовления пищи и снова нажать кнопку P (Усиление).

Функцию усиления можно активировать, если модуль индукции принимает настройки этой зоны приготовления пищи. Если функция усиления активирована, на соответствующем индикаторе отображается символ «P». Включение усилителя может привести к превышению максимальной мощности, поэтому включается встроенное управление мощностью.

Необходимость уменьшения мощности отображается миганием соответствующего индикатора зоны приготовления пищи. Мигание длится 3 секунды и позволяет осуществить настройки параметров до уменьшения мощности.

ПОЛЕЗНЫЕ СОВЕТЫ

Посуда

- Используйте посуду с толстым плоским гладким дном, диаметр которой соответствует диаметру конфорки. Это поможет уменьшить время приготовления.
- Посуда из стали, эмалированной стали, чугуна и нержавеющей стали позволит получить лучшие результаты.
- Посуда из эмалированной стали, алюминия или с медным дном может вызвать отложение металлических частиц, которые будут оставаться на варочной панели. Если такое отложение будет иметь место, будет трудно удалить его следы. Производите чистку варочной панели после каждого использования.
- Посуда пригодна для индукции, если ко дну будет липнуть магнит.
- Посуда должна быть помещаться в центр конфорки. Если она не будет установлена правильно, отображается соответствующий символ.
- При использовании некоторых кастрюль могут быть слышны различные шумы – это связано с конструкцией кастрюль и не влияет на производительность или безопасность плиты.



Энергосбережение

- Индукционные зоны варки автоматически адаптируются к размеру дна посуды до определенного предела. Однако магнитные части дна посуды должны иметь минимальный диаметр в зависимости от размера варочной зоны.
- Поставьте посуду на варочную зону до того, как она будет включена. Если она будет включена до того, как будет размещена посуда, варочная зона не будет работать, и будет отображаться дисплей управления.
- Для снижения количества времени приготовления следует использовать крышку.
- Когда жидкость начнет кипеть, следует снизить установленную температуру.
- Для уменьшения времени приготовления следует использовать минимальное количество жидкости или жира.
- Выбирайте правильную температуру для режимов приготовления.

Примеры режимов приготовления

Информация, приведенная в следующей таблице предназначена исключительно для ознакомления.

Настройки	Использование для
0	Элемент выключен
1 - 3	Деликатный разогрев
4 - 5	Медленное кипение, медленный разогрев
6 -7	Повторный подогрев и быстрое кипячение
8	Кипячение, соте и обжарка
9	Максимальный разогрев
P	Функция ускорения

Советы по очистке

- Не используйте для чистки поверхностей варочной панели абразивные губки, коррозионные, аэрозольные чистящие средства или острые предметы.
- Для удаления подгоревшей еды смочите ее с помощью влажной ткани и средства для мытья посуды.
- Для очистки пищевых продуктов или остатков можно использовать скребок. Липкие продукты должны быть очищены немедленно после того, как они попадут на варочную панель, прежде чем стекло остынет.
- Во время использования скребка соблюдайте осторожность, чтобы не поцарапать силиконовый клей, расположенный по краям стекла.
- В скребок встроена бритва, поэтому следует хранить его в недоступном для детей месте.
- Если конфорка теплая, используйте специальное чистящее средство для керамических конфорок. Прополощите и вытрите конфорку насухо с помощью чистой ткани или бумажного полотенца.

МОНТАЖ УСТРОЙСТВА

ПРЕДУПРЕЖДЕНИЕ:

Электрическое соединение этой варочной панели должно быть выполнено квалифицированным электриком в соответствии с инструкциями, приведенными в данном руководстве, и согласно действующим административным положениям. В случае возникновения какого-либо повреждения, которое может возникнуть в случае ненадлежащего соединения или монтажа, гарантия будет недействительной. Данное устройство должно быть заземлено.

Меры безопасности во время монтажа

- Любые нависающей поверхности должны находиться на высоте не менее 65 см над варочной панелью.
- Вытяжные вентиляторы должны устанавливаться в соответствии с инструкциями производителя.
- Стены, соприкасающиеся с задней частью плиты, должны быть выполнены из огнестойкого материала.
- Длина шнура питания не должна превышать 2 метра.

Установка варочной панели на рабочую поверхность

- Варочная панель может быть установлена на любую рабочую поверхность, если она устойчива к температуре 90°C.
- Создайте проем, размер которого должен соответствовать размерам, указанным на нижеприведенном рисунке и на следующей странице.
- Индукционная варочная панель может быть установлена на рабочие поверхности толщиной 25-40 мм.

Индукционная варочная панель толщиной 60 см

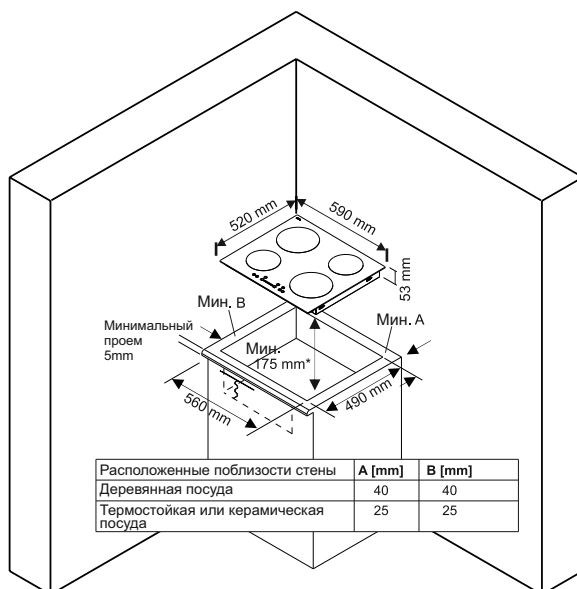

В случае монтажа варочной панели над встроенной плитой расстояние между ними должно составлять не менее 10 мм.

Установите 4 крепежных кронштейна на боковых стенках изделия.

Крепежный кронштейн рабочей поверхности

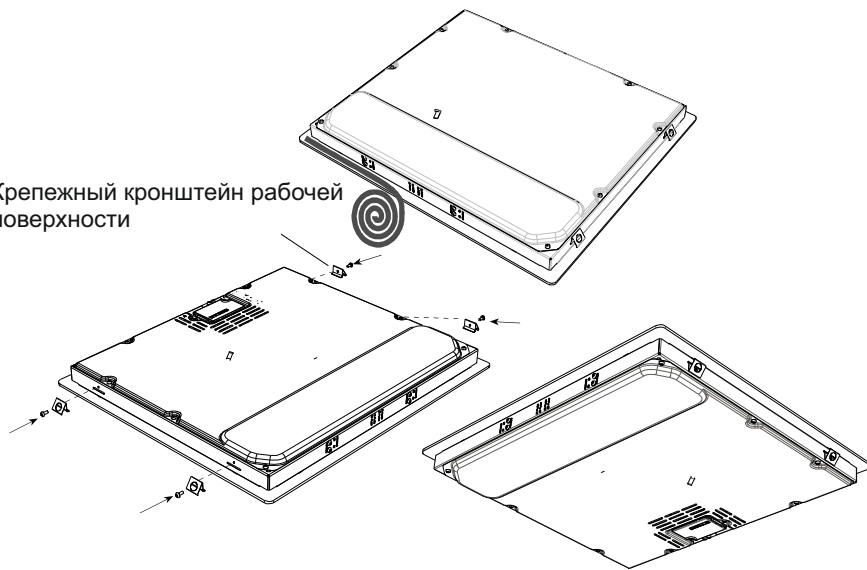

- Закрепите варочную панель на месте, установив ее в проем на рабочей поверхности.
- Перед установкой плиты необходимо удалить заднюю панель кухонного элемента в области проема плиты для обеспечения охлаждения. Также передняя часть кухонного элемента должна иметь проем толщиной не менее 5 мм.

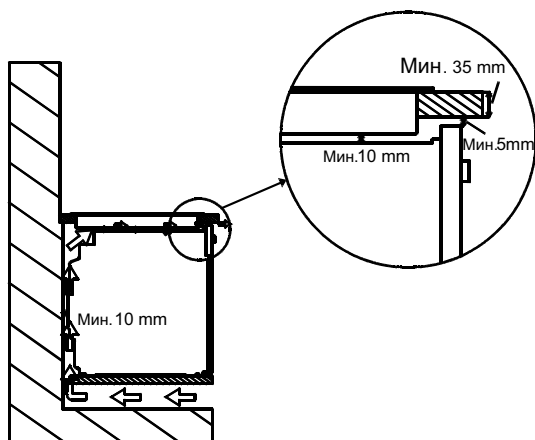

Выполнение электрического соединения

Перед выполнением соединения убедитесь, что:

- Напряжение сети идентично напряжению, указанному на заводской табличке, расположенной на задней части варочной панели.
- Электрическая цепь может выдерживать нагрузку устройства (см. заводскую табличку).
- Источник питания заземлен, соответствует требованиям действующих административных положений и находится в надлежащем рабочем состоянии.
- Выключатель с плавким предохранителем легко доступен, когда варочная панель установлена.

В случае отсутствия отдельной проводки для варочной панели и выключателя с плавким предохранителем они должны быть установлены квалифицированным электриком до того, как будет осуществлено подключение варочной панели.

Для соединения с устройством потребителя должен использоваться одобренный подходящий кабель (коробка основных предохранителей), а также должна использоваться автономная защита с предохранителем 32 ампера или микро-автомат защиты цепи. Электрик должен обеспечить установку выключателя с плавким предохранителем на всех полюсах, который разъединяет линию (под напряжением) и нейтральные проводники с зазором между замыкающими контактами реле не менее 3 мм.

Выключатель с плавким предохранителем должен быть установлен на стену кухни над рабочей поверхностью и сбоку от варочной панели, а не над ней. Подключите выключатель с плавким предохранителем к распределительной коробке, которая должна быть установлена на стене на высоте приблизительно 61 см (24 дюйма) над уровнем пола и позади варочной панели. Затем должен быть подсоединен шнур питания варочной панели. Подсоедините один конец к распределительной коробке, а другой – к коробке силового соединения варочной панели, которая расположена в задней части устройства. Снимите крышку с коробки силовых соединений и установите кабель в соответствии со схемой соединений.

Шнур питания должен быть установлен на достаточном расстоянии от источников тепла. Он должен быть устойчивым к повышению температуры более чем на 50°C относительно комнатной температуры.

Это устройство соответствует следующим директивам ЕС:

2006/-95/Директива по низковольтным устройствам ЕС

2004-108/Директива по электромагнитной совместимости электрических соединений

93/68/Директива по маркировке EEC CE

Схема электрических соединений

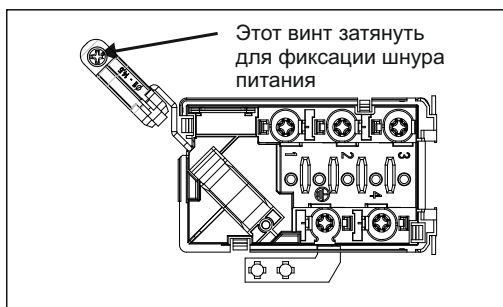
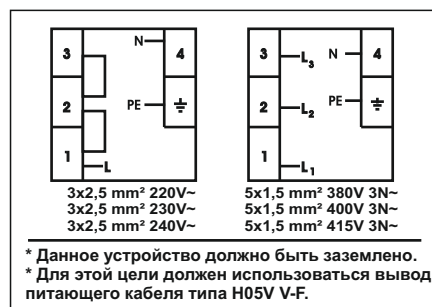



При использовании индукционной панели необходим кабель следующего типа: H05VV-F 3X2,5 мм²/60227 I EC 53 ••. Схема соединений расположена на дне устройства.



КОДЫ ОШИБОК

При возникновении ошибки на индикаторе зоны нагрева появится код ошибки.

E1: Вентилятор охлаждения не работает, обратитесь в авторизованный сервисный центр.

E3: Напряжение источника питания превышает номинальные значения, выключите варочную поверхность, нажав на кнопку , подождите, пока на всех зонах исчезнет символ «Н», включите варочную поверхность, нажав , и продолжайте ее эксплуатацию.

Если та же ошибка появится снова, обратитесь в авторизованный сервисный центр.

E4: Частота источника питания превышает номинальные значения, выключите варочную поверхность, нажав на кнопку , подождите, пока на всех зонах исчезнет символ «Н», включите варочную поверхность, нажав , и продолжайте ее эксплуатацию. Если данная ошибка появится снова, отключите варочную поверхность от сети питания, подключите обратно, включите варочную поверхность с помощью кнопки , и продолжайте ее эксплуатацию. Если та же ошибка появится снова, обратитесь в авторизованный сервисный центр.

E5: Внутренняя температура варочной поверхности очень высокая, выключите варочную поверхность, нажав на кнопку , позвольте зонам нагрева остыть.

E6: Ошибка связи между сенсорной панелью управления и зоной нагрева, обратитесь в авторизованный сервисный центр.

E7: Датчик температуры нагревательного элемента не работает, обратитесь в авторизованный сервисный центр.

E8: Датчик температуры охлаждающего устройства не работает, вызовите квалифицированного специалиста сервисного центра.

E9: Ошибка калибровки, обратитесь в авторизованный сервисный центр.



Напряжение	230 В~/400 В 50 Гц, 3 н- 7400 Вт
Страна происхождения	Турция
Дата производства	Смотрите заводскую табличку
LG Electronics RUS Россия, 125047, Москва, 4-й Лесной пер., д.4 тел :8-800-200-76-76 факс:8-495-933-6560 Произведено в Турции «Вестель Беяз Ешья Санайи, Ве Тиджарет А.С.» Адрес: Организе Санайи Болгеси 45030 Маниса / ТУРЦИЯ Тел: (+90) 236 226 30 00 Факс (+90) 236 226 32 15	