

# Руководство пользователя

## L1730SF

**П**еред началом работы с продуктом обязательно прочитайте раздел "Важные меры предосторожности".  
Держите компакт-диск с Руководством пользователя под рукой, чтобы обращаться к нему в дальнейшем.

**И**нформация на наклейке на задней панели устройства может потребоваться при обращении в отдел технического обслуживания.

**Это устройство сконструировано и изготовлено с учетом всех требований по обеспечению вашей безопасности, однако неправильная эксплуатация может привести к поражению током или пожару. Чтобы все защитные механизмы, включенные в этот монитор, работали правильно, необходимо соблюдать следующие правила установки, эксплуатации и обслуживания.**

## **О правилах безопасности**

Используйте только кабель питания, прилагаемый к устройству. Если вы используете другой кабель питания, приобретенный не у поставщика монитора, он должен соответствовать существующим национальным стандартам. В случае любой неисправности кабеля питания свяжитесь с фирмой-изготовителем или ближайшим сервисным центром для замены.

Отключение кабеля питания от сети - это самый надежный способ выключения устройства. Стенная розетка должна быть легко доступна.

Подключайте монитор только к источнику питания, указанному в этой инструкции или на самом мониторе. Если вы не знаете, какие параметры электросети у вас дома, обратитесь к специалисту.

Перегруженные розетки и удлинители опасны. Опасны также старые кабели питания и неисправные розетки. Они могут быть причиной поражения током или пожара. Для замены обращайтесь в сервисный центр.

Не вскрывайте корпус монитора.

- Внутри нет компонентов, которые может обслуживать пользователь.
- Высокое напряжение внутри корпуса опасно, даже если устройство выключено.
- В случае неисправности монитора обращайтесь в сервисный центр.

Во избежание травматизма:

- Не ставьте монитор на наклонные поверхности без надежного закрепления.
- Используйте только подставку, рекомендованную фирмой-изготовителем.
- Не роняйте и не трясите изделие, не бросайте объекты или игрушки в экран. Это может привести к травмам и повреждению изделия или экрана.

Во избежание пожара и других опасностей:

- Всегда выключайте монитор, если выходите из комнаты больше чем на несколько минут. Никогда не оставляйте монитор включенным, уходя из дома.
- Не позволяйте детям проливать жидкость или засовывать предметы в отверстия корпуса монитора. Некоторые внутренние компоненты находятся под высоким напряжением.
- Не используйте с монитором никаких дополнительных приспособлений, не предусмотренных изготовителем.
- Отключайте монитор от электросети, когда он надолго остается без присмотра.
- Во время грозы не прикасайтесь к шнуру питания или сигнальному кабелю – это очень опасно. Это может привести к поражению электрическим током.

## Установка

Не ставьте и не кладите ничего на кабель питания. Не устанавливайте монитор в местах, где кабель может быть поврежден.

Не используйте монитор в местах с повышенной влажностью, например, вблизи ванных комнат, моек, плавательных бассейнов или в сырых подвальных помещениях.

В корпусе монитора есть вентиляционные отверстия для отвода тепла во время работы. Если эти отверстия заблокированы, накопившееся тепло может привести к повреждению и возгоранию устройства. Поэтому НИКОГДА не нарушайте следующие правила:

- Не ставьте монитор на кровать, диван, ковер и т.п., чтобы не закрывать нижние вентиляционные отверстия.
- Не ставьте монитор в стенную нишу или секцию мебели, если отсутствует хорошая вентиляция.
- Не закрывайте отверстия тканью и другими материалами.
- Не ставьте монитор рядом с батареей центрального отопления или другими источниками тепла, а также над ними.

Не трите и не стучите твердыми предметами по экрану ЖК-монитора с активной матрицей, так как они могут поцарапать, повредить или полностью разрушить экран.

Не давите пальцами на экран монитора в течение долгого времени, так как это может вызвать остаточное изображение.

Некоторые точечные дефекты могут появляться как красные, зеленые или синие пятна на экране. Однако это не влияет на работу монитора.

Если возможно, используйте рекомендуемое разрешение, чтобы получить наилучшее качество изображения для ЖК-монитора. Если используются другие режимы, на экране могут появиться некоторые признаки масштабируемости или другой обработки изображения. Однако это характерная черта ЖК-панели с фиксированным разрешением.

## Чистка

- Прежде чем протирать экран, отключите монитор от сети.
- Для чистки используйте слегка влажную (но не мокрую) ткань. Не распыляйте аэрозольные вещества прямо на экран монитора, так как их чрезмерное количество может привести к поражению электрическим током.

## Упаковка

- Не выбрасывайте коробку и упаковочные материалы. Они пригодятся для транспортировки устройства. При перевозке монитора используйте фирменную упаковку.

## Утилизация

- Флуоресцентная лампа, применяемая в этом продукте, содержит небольшое количество ртути.
- Не уничтожайте этот продукт вместе с обычным бытовым мусором. Утилизация этого продукта должна выполняться в соответствии с требованиями местной власти.

- Прежде чем устанавливать монитор, отключите его, компьютерную систему и другие периферийные устройства от электросети.

## Настройка положения дисплея

### 1. Удалите пленку.

<Рисунок 1>



Чтобы удалить пленку, установите монитор, как показано ниже <Рисунок 1>.

<Рисунок 2>

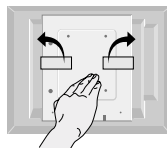

Не удаляйте пленку, если монитор перевернут лицевой стороной вниз, как показано на <Рисунке 2>. Подставка может отскочить и поранить руки.

### 2. Выберите максимально удобное положение панели.

- Диапазон наклона:  $-20^{\circ}$  ~  $140^{\circ}$

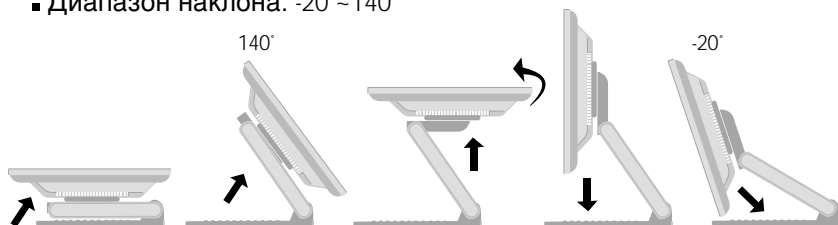

### Эргономика

Чтобы положение было эргономичным и комфортным, передний угол наклона не должен превышать  $5^{\circ}$ .

- Диапазон высоты: макс. 2,41 дюйма (61,3 мм)

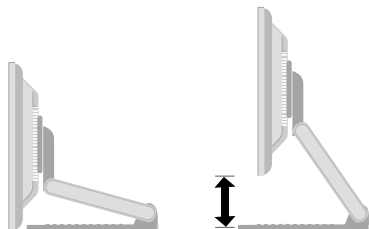

- Широкой стороной вниз и узкой стороной вниз. Панель можно вращать на  $90^{\circ}$  по часовой стрелке.  
(\* Подробные сведения доступны на компакт диске Pivot Software CD, входящем в комплект поставки.)

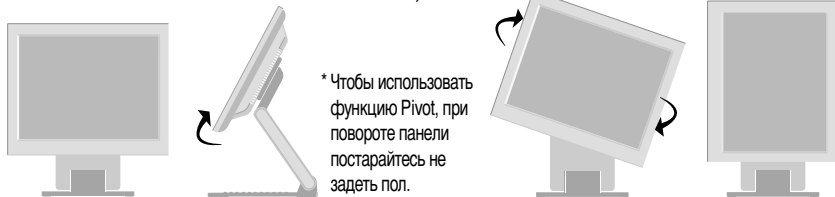

\* Чтобы использовать функцию Pivot, при повороте панели постарайтесь не задеть пол.

## Подключение к компьютеру

1. Подсоедините сигнальный кабель. После этого заверните винты для фиксации соединения. ①
2. Вставьте кабель питания в правильно заземленную розетку. Розетка должна быть легко доступна и находиться вблизи монитора. ②

### ПРИМЕЧАНИЕ

- Это упрощенная схема задней панели устройства.
- На ней показана обобщенная модель, но ваш монитор может отличаться от изображенного.

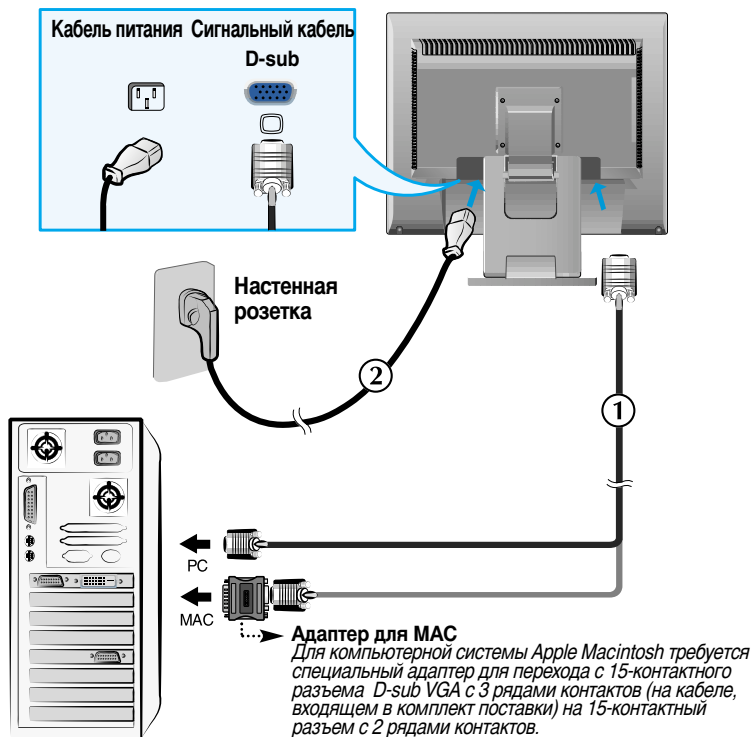

3. Нажмите кнопку  на передней панели, чтобы включить питание. включение питания монитора автоматически выполняется функция **"Self Image Setting Function"** (функция автоматической настройки изображения) (только для режима аналоговый)

САМОРЕГУЛИРОВКА  
УСТАНОВКА ИЗОБРАЖЕНИЯ

### ПРИМЕЧАНИЕ

**"Функция "Self Image Setting Function"?** Эта функция обеспечивает оптимальные настройки изображения. Когда пользователь подключает монитор в первый раз, эта функция автоматически регулирует настройки изображения, чтобы они были оптимальными для отдельных входных сигналов.

**"Функция SET/AUTO (Установить/Авто)"?** Если во время работы монитора либо после смены разрешения экрана возникают следующие проблемы: изображение расплывается или искажается, символы теряют четкость, происходит мерцание экрана, нажмите кнопку SET/AUTO (Установить/Авто), чтобы улучшить качество изображения.



## <Подключение USB-кабеля для сенсорного экрана>

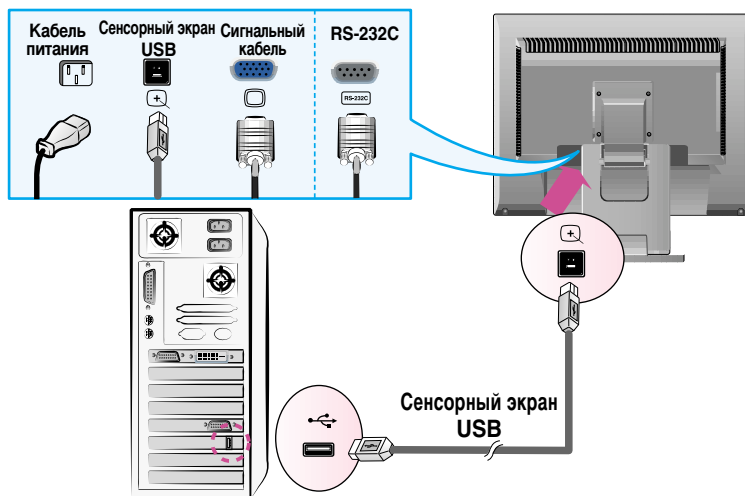

## <Подключение RS-232C-кабеля для сенсорного экрана>

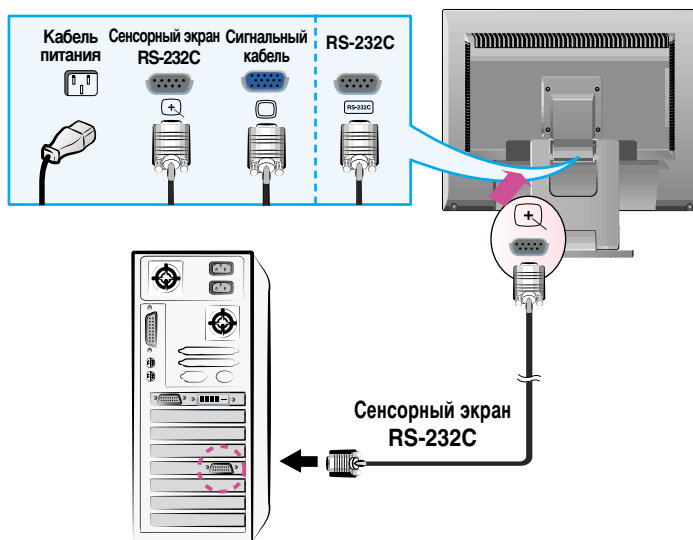

### ПРИМЕЧАНИЕ

- Приобретенное устройство и его принадлежности могут выглядеть не так, как на иллюстрациях в руководстве.

## Элементы панели управления

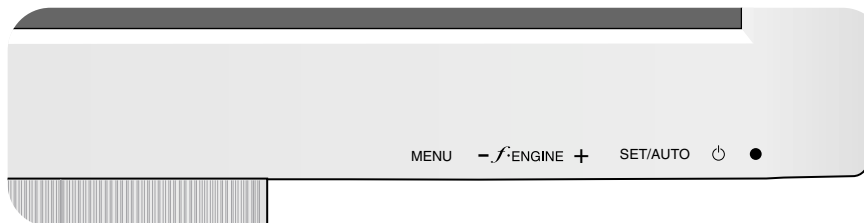

### Основание

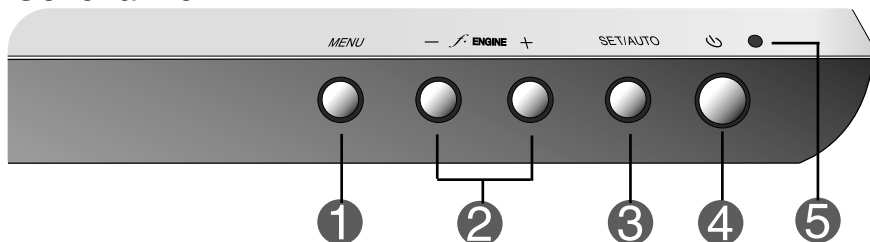

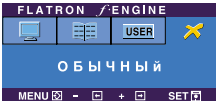
| Элемент                                                                                                                                                                                                                                                                                                                                                  | Функция                                                                                                                                                                                                                                                                                                                                                                                                                                                                                                                         |
|----------------------------------------------------------------------------------------------------------------------------------------------------------------------------------------------------------------------------------------------------------------------------------------------------------------------------------------------------------|---------------------------------------------------------------------------------------------------------------------------------------------------------------------------------------------------------------------------------------------------------------------------------------------------------------------------------------------------------------------------------------------------------------------------------------------------------------------------------------------------------------------------------|
| <p><b>1</b> Кнопка MENU</p> <div style="display: flex; flex-direction: column; gap: 5px;"> <div style="border: 1px solid blue; padding: 2px; text-align: center; background-color: #e0e0e0;">МЕНЮ ЗАБЛОКИРОВАНО</div> <div style="border: 1px solid blue; padding: 2px; text-align: center; background-color: #e0e0e0;">МЕНЮ РАЗБЛОКИРОВАНО</div> </div> | <p>Используется для входа в меню настройки экрана и выхода из него.</p> <hr/> <p><b>МЕНЮ ЗАБЛОКИРОВАНО/РАЗБЛОКИРОВАНО</b><br/>                     Эта функция позволяет заблокировать текущие настройки экрана, чтобы случайно не изменить их. Нажмите кнопку <b>MENU</b> и держите 5 секунд. Появится сообщение: <b>МЕНЮ ЗАБЛОКИРОВАНО</b>. Снять блокировку экранного меню OSD можно в любое время. Для этого достаточно нажимать кнопку <b>MENU</b> в течение 5 секунд. Появится сообщение: <b>МЕНЮ РАЗБЛОКИРОВАНО</b>.</p> |
| <p><b>2</b> Кнопки - +</p> <p style="text-align: center;"><b>f-ENGINE</b></p>                                                                                                                                                                                         | <p>Служат для выбора или регулировки параметров экранного меню OSD.</p> <hr/> <p>Подробности см. на стр. R14</p>                                                                                                                                                                                                                                                                                                                                                                                                                |

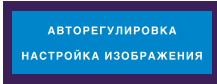
| Элемент                                                                                                                  | Функция                                                                                                                                                                                                                                                                                                                                                                                                                                            |
|--------------------------------------------------------------------------------------------------------------------------|----------------------------------------------------------------------------------------------------------------------------------------------------------------------------------------------------------------------------------------------------------------------------------------------------------------------------------------------------------------------------------------------------------------------------------------------------|
| <p><b>3</b> Кнопка <b>SET/AUTO</b></p>  | <p>Используется в режиме изменения параметра, выбранного в меню настройки экрана.</p> <hr/> <p><b>АВТОМАТИЧЕСКАЯ РЕГУЛИРОВКА ИЗОБРАЖЕНИЯ</b></p> <p>Если вы изменяете настройки экрана, всегда нажимайте кнопку <b>SET/AUTO</b> перед входом в меню настройки экрана (OSD). Это позволит автоматически подобрать наилучшие настройки для текущего разрешения экрана (режим отображения).</p> <p>Лучший режим отображения:<br/><b>1280x1024</b></p> |
| <p><b>4</b> Кнопка питания</p>                                                                                           | <p>Используется для включения и выключения монитора.</p>                                                                                                                                                                                                                                                                                                                                                                                           |
| <p><b>5</b> Индикатор питания</p>                                                                                        | <p>Светится зеленым светом, когда монитор работает в обычном режиме (Включено).<br/>Если дисплей в режиме автоотключения (энергосберегающем), цвет индикатора меняется на оранжевый.</p>                                                                                                                                                                                                                                                           |

## Настройка экрана

Рабочие параметры монитора, размер и положение видимой части экрана можно легко и быстро настроить с помощью системы управления настройкой экрана (OSD). Простой пример познакомит вас с основными элементами меню настройки экрана. Следующий раздел содержит обзор регулировок и параметров, которые можно задать с помощью OSD.

### ПРИМЕЧАНИЕ

- Прежде чем регулировать какие-либо параметры, дайте монитору стабилизировать свое состояние в течение 30 минут после включения.

Для регулировок с помощью меню настройки экрана OSD выполните следующие шаги.

**MENU → - + → SET/AUTO → - + → MENU**

- 1 Нажмите **кнопку MENU**. Появится меню настройки экрана (OSD).
- 2 Для перехода на нужную настройку пользуйтесь **кнопками -** или **+**. Когда нужная настройка будет выделена, нажмите **кнопку SET/AUTO**.
- 3 Для установки нужного уровня используйте кнопки **-** и **+**. Для выбора других пунктов вложенного меню используйте кнопку **SET/AUTO**.
- 4 Чтобы вернуться в главное меню для выбора другой функции, нажмите кнопку **MENU** один раз. Для выхода из экранного меню OSD нажмите кнопку **MENU** дважды.

## Автоматическое сохранение

Когда открыто экранное меню OSD, все изменения в настройках сохраняются автоматически, даже если вы выходите из меню или открываете другое меню. Если вы задаете настройку и затем ждете исчезновения меню OSD, эта настройка также сохраняется.

# Настройки и регулировки системы OSD

В следующей таблице показаны все элементы меню, регулировки и настройки системы OSD.

| Главное меню        | Вложенное меню      |                | Название раздела                                                 |                                                |
|---------------------|---------------------|----------------|------------------------------------------------------------------|------------------------------------------------|
| ИЗОБРАЖЕНИЕ         | ЯРКОСТЬ             | ●              | Как настроить яркость и контрастность изображения                |                                                |
|                     | КОНТРАСТ            | ●              |                                                                  |                                                |
|                     | ГАММА               | ●              |                                                                  |                                                |
| ЦВЕТ                | ПРЕДУСТ             | sRGB           | ●                                                                | Как настроить цветовую температуру изображения |
|                     |                     | 6500K          | ●                                                                |                                                |
|                     |                     | 9300K          | ●                                                                |                                                |
|                     | КРАСНЫЙ             | ●              |                                                                  |                                                |
|                     | ЗЕЛЕНый             | ●              |                                                                  |                                                |
|                     | ГОЛУБОЙ             | ●              |                                                                  |                                                |
|                     |                     |                |                                                                  |                                                |
| ПОЛОЖЕНИЕ           | ГОРИЗОНТАЛЬНЫЙ      | ●              | Как настроить положение изображения                              |                                                |
|                     | ВЕРТИКАЛЬНЫЙ        | ●              |                                                                  |                                                |
| ЧАСТОТА/ФАЗА        | ЧАСТОТА             | ●              | Как улучшить четкость и устойчивость изображения                 |                                                |
|                     | ФАЗА                | ●              |                                                                  |                                                |
|                     | ЧЕТКОСТЬ            | ●              |                                                                  |                                                |
| УСТАНОВКА           | ЯЗЫК                | ●              | Как настроить монитор в соответствии с требованиями пользователя |                                                |
|                     | ПОЗИЦИ              | ГОРИЗОНТАЛЬНЫЙ |                                                                  | ●                                              |
|                     |                     | ВЕРТИКАЛЬНЫЙ   |                                                                  | ●                                              |
|                     | БАЛАНС БЕЛОГО       | ●              |                                                                  |                                                |
|                     | ИНДИКАТОР ПИТАНИЯ   | ●              |                                                                  |                                                |
|                     | ЗАВОДСКИЕ УСТАНОВКИ | ●              |                                                                  |                                                |
|                     | SET ID              | ●              |                                                                  |                                                |
|                     |                     |                |                                                                  |                                                |
| FLATRON<br>F-ENGINE | КИНО/ТЕКСТ          | ●              | Для выбора или изменения параметров изображения.                 |                                                |
|                     | ПОЛЬЗОВАТЕЛЯ        | ●              |                                                                  |                                                |
|                     | ОБЫЧНЫЙ             | ●              |                                                                  |                                                |
| ● : Регулируется    |                     |                |                                                                  |                                                |

## ПРИМЕЧАНИЕ

- В разных моделях (R10~R14) последовательность значков может быть разной.

Вы уже познакомились с процедурой выбора параметра и настройки с помощью системы OSD. Ниже приведены значки всех элементов меню, их названия и описания.

Нажмите кнопку MENU. Появится экранное меню OSD.

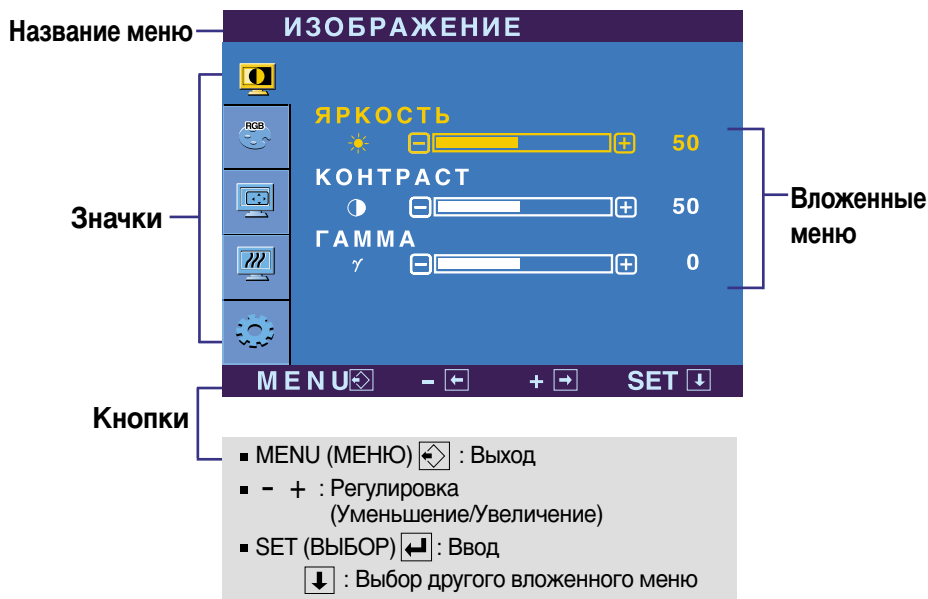

## ПРИМЕЧАНИЕ

- Наборы языков экранного меню (OSD) и руководства пользователя могут не совпадать.

| Главное меню | Вложенное меню | Описание |
|--------------|----------------|----------|
|--------------|----------------|----------|



## ИЗОБРАЖЕНИЕ

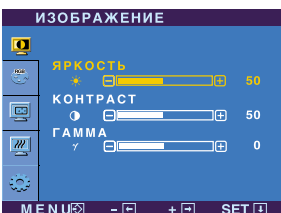

**ЯРКОСТЬ**

Настройка яркости изображения.

**КОНТРАСТ**

Настройка контрастности изображения.

**ГАММА**

Выберите значение гамма. (-30~30)  
При высоком значении гамма изображение на мониторе бледное, при низком - очень контрастное.

- **MENU** : Выход
- **-** : Уменьшение
- **+** : Увеличение
- **SET** : Выбор другого вложенного меню



## ЦВЕТ

**ПРЕДУСТ**

Выберите цветовую температуру экрана:  
 • sRGB: Установите цвет экрана в соответствии со стандартной спецификацией цветов sRGB.  
 • 6500K: Розовато-белый  
 • 9300K: Голубовато-белый

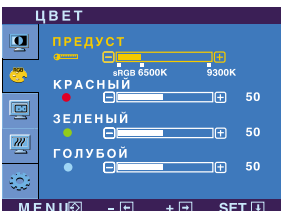

**КРАСНЫЙ**

Установка собственных уровней красного цвета.

**ЗЕЛЕНый**

Установка собственных уровней зеленого цвета.

**ГОЛУБОЙ**

Установка собственных уровней голубого цвета.

- **MENU** : Выход
- **-** : Уменьшение
- **+** : Увеличение
- **SET** : Выбор другого вложенного меню



## ПОЛОЖЕНИЕ

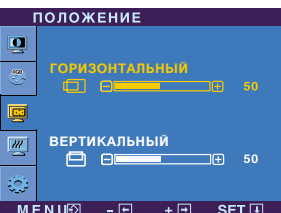

**ГОРИЗОНТАЛЬНЫЙ**

Перемещение изображения вверх и вниз.

**ВЕРТИКАЛЬНЫЙ**

Перемещение изображения вверх и вниз.

- **MENU** : Выход
- **-** : Уменьшение
- **+** : Увеличение
- **SET** : Выбор другого вложенного меню



## ЧАСТОТА/ФАЗА

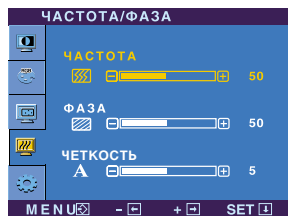

- **MENU** : Выход
- **-** : Уменьшение
- **+** : Увеличение
- **SET** : Выбор другого вложенного меню

### ЧАСТОТА

Минимизирует любые вертикальные полосы, видимые на экранном фоне. Также изменяет горизонтальный размер экрана.

### ФАЗА

Настраивает фокусировку изображения. Позволяет удалить любые горизонтальные искажения, а также очистить или повысить четкость изображения символов.

### ЧЕТКОСТЬ

Настройка резкости экрана.



## УСТАНОВКА

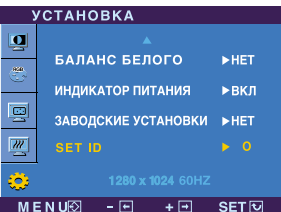
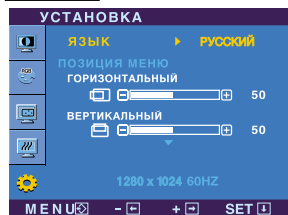

- **MENU** : Выход
- **-** : Регулировка
- **+** : Регулировка
- **SET** : Выбор другого вложенного меню

### ЯЗЫК

Выбор языка для названий элементов управления.

### ПОЗИЦИЯ МЕНЮ

Изменяет положение окна OSD на экране.

### БАЛАНС БЕЛОГО

Если выходной сигнал видеокарты не соответствует техническим требованиям, уровень цвета может ухудшиться вследствие искажения видеосигнала. При использовании этой функции уровень сигнала регулируется так, чтобы он соответствовал стандартному уровню выходного сигнала видеокарты для обеспечения оптимального изображения. Выполняйте эту функцию, когда на экране присутствуют черный и белый цвета.

### ИНДИКАТОР ПИТАНИЯ

С помощью этой функции можно **ВКЛЮЧИТЬ** или **ВЫКЛЮЧИТЬ** индикатор питания на передней панели монитора. Если установить значение OFF (ВЫКЛ), он выключится. Установить значение ON (ВКЛ) можно в любой момент, и индикатор питания автоматически включится.

### ЗАВОДСКИЕ УСТАНОВКИ

Возвращение ко всем заводским настройкам по умолчанию, кроме настройки ЯЗЫК. Для немедленного восстановления настроек нажмите кнопку **+**.

### SET ID

Если для вывода изображения соединены несколько мониторов, каждому из них можно присвоить уникальный идентификационный номер (SET ID). Установите номер (0 - 99) с помощью кнопки **-**, **+** и выйдите из этого окна. Пользуйтесь присвоенным ID для индивидуального контроля за каждым монитором с помощью программы управления монитором Monitor Control Program.

Если это не улучшает изображения, восстановите заводские установки. При необходимости повторно выполните функцию баланса белого. Эта функция доступна, только когда входной сигнал является аналоговым.

# Настройка с помощью OSD

- ■ ■ Если нажать кнопку **F-ENGINE** на передней панели монитора, появится меню OSD.

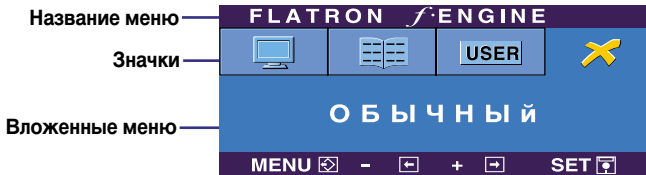

## FLATRON F-ENGINE

При выполнении функции F-ENGINE на экране отображаются два тона, как показано на рисунке. Новый экран отображается в левой части, тогда как старый экран будет показан справа. Чтобы сохранить отрегулированный экран, нажмите кнопку SET (Установка).

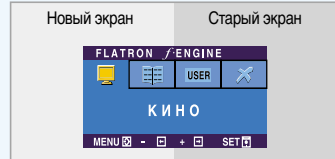

| Главное меню | Вложенное меню | Описание |
|--------------|----------------|----------|
|--------------|----------------|----------|

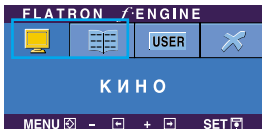

### КИНО/ ТЕКСТ

Эти настройки облегчают выбор параметров отображения, оптимальных для имеющихся условий (внешнее освещение, тип изображения и т.д.).

**КИНО**: просмотр движущихся изображений: видеоклипы и фильмы

**ТЕКСТ**: отображение текста (текстовые редакторы и т.д.)

- **MENU** : Выход
- **- +** : Перемещение
- **SET** : Выбрать

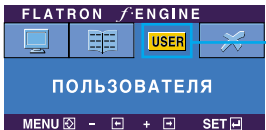

### ПОЛЬЗОВАТЕЛЯ User (По выбору пользователя)

Для налаштування функції допоміжного меню **USER (Користувач)** натисніть кнопку **SET (Встановити)**.

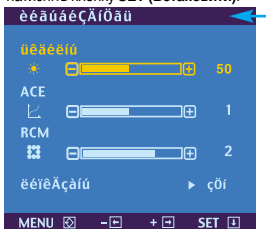

Можно вручную настроить яркость, ACE и RCM. Вы можете сохранить или восстановить отрегулированное значение, даже если используется другая настройка.

- ... **Яркость** (Яркость): регулировка яркости экрана.
- ... **ACE** (Adaptive Clarity Enhancer): выбор режима четкости.
- ... **RCM** (Real Color Management): выбор цветового режима.

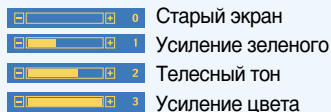

- **MENU** : Выход
- **-** : Уменьшение
- **+** : Увеличение
- **SET** : Выбор другого вложенного меню

С помощью кнопки **SET** выберите вложенное меню **ПОЛЬЗОВАТЕЛЯ** и сохраните значение **Да** с помощью **кнопок -**.

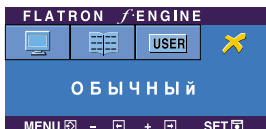

**ОБЫЧНЫЙ** Это при обычных условиях эксплуатации.

Прежде чем обращаться в сервисный центр, проверьте следующее.

| Нет изображения                                                                                                                                                                                                                                                                                                                                                        |                                                                                                                                                                                                                                                                                                                                                                                                                                                                                                                                                                                                                                                                                                                                                       |
|------------------------------------------------------------------------------------------------------------------------------------------------------------------------------------------------------------------------------------------------------------------------------------------------------------------------------------------------------------------------|-------------------------------------------------------------------------------------------------------------------------------------------------------------------------------------------------------------------------------------------------------------------------------------------------------------------------------------------------------------------------------------------------------------------------------------------------------------------------------------------------------------------------------------------------------------------------------------------------------------------------------------------------------------------------------------------------------------------------------------------------------|
| <ul style="list-style-type: none"><li>● Подсоединен ли кабель питания монитора к сети?</li><li>● Горит ли индикатор питания?</li><li>● Питание поступает, и индикатор питания синий или зеленый?</li><li>● Индикатор питания оранжевый?</li><li>● На экране появилось сообщение “ВНЕ ДИАПАЗОНА”?</li><li>● На экране появилось сообщение “ПРОВЕРЬТЕ КАБЕЛЬ”?</li></ul> | <ul style="list-style-type: none"><li>• Проверьте, правильно ли кабель питания включен в розетку.</li><li>• Нажмите кнопку питания.</li><li>• Настройте яркость и контрастность.</li><li>• Если монитор работает в энергосберегающем режиме, чтобы вернуть изображение, подвигайте мышь или нажмите любую клавишу на клавиатуре.</li><li>• Попробуйте включить компьютер.</li><li>• Это сообщение появляется, если сигнал с видеоплаты находится вне диапазона частот кадровой или строчной развертки монитора. См. раздел “Спецификации” этой инструкции и повторите настройку монитора.</li><li>• Это сообщение появляется, если сигнальный кабель монитора не подсоединен к компьютеру. Проверьте сигнальный кабель и повторите попытку.</li></ul> |

| На экране появилось сообщение “МЕНЮ ЗАБЛОКИРОВАНО”?                                                                           |                                                                                                                                                                                                                                                                                                 |
|-------------------------------------------------------------------------------------------------------------------------------|-------------------------------------------------------------------------------------------------------------------------------------------------------------------------------------------------------------------------------------------------------------------------------------------------|
| <ul style="list-style-type: none"><li>● Когда вы нажали кнопку, на экране появилось сообщение “МЕНЮ ЗАБЛОКИРОВАНО”?</li></ul> | <ul style="list-style-type: none"><li>• Чтобы случайно не изменить настройки управления, их можно заблокировать. Снять блокировку с меню OSD можно в любое время. Для этого достаточно нажимать кнопку <b>MENU</b> в течение 5 секунд. Появится сообщение <b>МЕНЮ РАЗБЛОКИРОВАНО</b>.</li></ul> |

## Неправильное изображение

### ● Неправильное изображение

- Нажмите кнопку **SET/AUTO**, чтобы автоматически выбрать наилучшие настройки для изображения.  
Если это не даст результатов, отрегулируйте положение изображения на экране с помощью значков настройки положения по горизонтали и по вертикали.
- Выберите **Панель управления --> Экран --> Настройка** и проверьте, не изменились ли частота или разрешение. Если сообщение появилось, выберите для своей видеоплаты рекомендованное разрешение.

### ● На экранном фоне видны вертикальные полосы.

- Нажмите кнопку **SET/AUTO**, чтобы автоматически выбрать наилучшие настройки для изображения.  
Если это не даст результатов, уменьшите вертикальные полосы с помощью значка **ЧАСТОТА** на экране.

### ● На изображении видны горизонтальные искажения или символы изображены нечетко.

- Нажмите кнопку **SET/AUTO**, чтобы автоматически выбрать наилучшие настройки для изображения.  
Если это не даст результатов, уменьшите горизонтальные полосы с помощью значка **ФАЗА** на экране.
- Откройте **Панель управления --> Экран --> Настройка** и выберите расширение, рекомендованное для дисплея, или настройте изображение на дисплее так, чтобы достичь наилучшего качества. Установите настройку цвета выше True Color (24 бита).

### ● Неправильный или монохромный цвет на экране.

- Проверьте, правильно ли подсоединен сигнальный кабель, и, если потребуется, закрутите винты с помощью отвертки.
- Убедитесь, что видео карта правильно вставлена в разъем.
- Выберите **Панель управления -- Настройка** и установите глубину цвета выше True Color (24 бита).

### ● Мерцание экрана.

- Проверьте, настроен ли экран на чересстрочный режим. Если настроен, выберите рекомендованное разрешение.

## Драйвер монитора установлен?

- |                                                                                                                                                                                                                        |                                                                                                                                                                                                                                                                                                                        |
|------------------------------------------------------------------------------------------------------------------------------------------------------------------------------------------------------------------------|------------------------------------------------------------------------------------------------------------------------------------------------------------------------------------------------------------------------------------------------------------------------------------------------------------------------|
| <ul style="list-style-type: none"><li>● <b>Драйвер монитора установлен?</b></li><br/><li>● <b>На экране появилось сообщение “Неизвестный монитор, обнаружен монитор стандарта Plug&amp;Play (VESA DDC)”?</b></li></ul> | <ul style="list-style-type: none"><li>• Обязательно установите драйвер монитора с прилагаемого компакт-диска или дискеты. Драйвер также можно загрузить с нашего веб-узла: <a href="http://www.lge.com">http://www.lge.com</a>.</li><br/><li>• Проверьте, поддерживает ли видео карта функцию Plug&amp;Play.</li></ul> |
|------------------------------------------------------------------------------------------------------------------------------------------------------------------------------------------------------------------------|------------------------------------------------------------------------------------------------------------------------------------------------------------------------------------------------------------------------------------------------------------------------------------------------------------------------|

## Сенсорный экран не работает.

- |                                                                                                       |                                                                                                                                                                                                                                                                                                                                         |
|-------------------------------------------------------------------------------------------------------|-----------------------------------------------------------------------------------------------------------------------------------------------------------------------------------------------------------------------------------------------------------------------------------------------------------------------------------------|
| <ul style="list-style-type: none"><li>● <b>Был ли установлен драйвер сенсорного экрана?</b></li></ul> | <ul style="list-style-type: none"><li>• Установите драйвер сенсорного экрана с установочного компакт-диска, поставляемого вместе с продуктом.</li><li>• Убедитесь, что кабель USB или RS-232C сенсорного экрана подключен к компьютеру.</li><li>• Убедитесь, что компьютер и устройства поддерживают стандарты USB и RS-232C.</li></ul> |
|-------------------------------------------------------------------------------------------------------|-----------------------------------------------------------------------------------------------------------------------------------------------------------------------------------------------------------------------------------------------------------------------------------------------------------------------------------------|

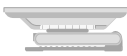
|                                                |                                                                                                                                                                           |                                                                                                                                        |                                                                                   |
|------------------------------------------------|---------------------------------------------------------------------------------------------------------------------------------------------------------------------------|----------------------------------------------------------------------------------------------------------------------------------------|-----------------------------------------------------------------------------------|
| <b>Экран</b>                                   | 17 дюйма (43,2 см), плоскоэкранный, жидкокристаллический, с активной TFT-матрицей<br>Антибликовое покрытие<br>Видимый размер по диагонали: 43,2 см<br>Шаг зерна: 0,264 мм |                                                                                                                                        |                                                                                   |
| <b>Вход синхронизации</b>                      | <b>Частота строчной развертки</b>                                                                                                                                         | 30 - 83 кГц (выбирается автоматически)                                                                                                 |                                                                                   |
|                                                | <b>Частота кадровой развертки</b>                                                                                                                                         | 56 - 75 Гц (выбирается автоматически)                                                                                                  |                                                                                   |
|                                                | <b>Входной сигнал</b>                                                                                                                                                     | Раздельная синхронизация, положительный/отрицательный<br>Композитный синхронизация, положительный/отрицательный<br>SOG (Sync On Green) |                                                                                   |
| <b>Вход видеосигнала</b>                       | <b>Поддача сигнала</b>                                                                                                                                                    | 15-контактный разъем D-Sub                                                                                                             |                                                                                   |
|                                                | <b>Входной сигнал</b>                                                                                                                                                     | Аналоговый сигнал RGB, (размах амплитуды 0,7 В/75 Ом)                                                                                  |                                                                                   |
| <b>Разрешение</b>                              | <b>Макс.</b>                                                                                                                                                              | VESA 1280x 1024 @75 Гц                                                                                                                 |                                                                                   |
|                                                | <b>Рекомендуемый</b>                                                                                                                                                      | VESA 1280 x 1024 @60 Гц                                                                                                                |                                                                                   |
| <b>Plug&amp;Play</b>                           | DDC 2B                                                                                                                                                                    |                                                                                                                                        |                                                                                   |
| <b>Потребляемая мощность</b>                   | <b>Включено</b>                                                                                                                                                           | : 35Вт                                                                                                                                 |                                                                                   |
|                                                | <b>Режим ожидания</b>                                                                                                                                                     | ≤ 2Вт                                                                                                                                  |                                                                                   |
|                                                | <b>Режим отключения</b>                                                                                                                                                   | ≤ 1Вт                                                                                                                                  |                                                                                   |
| <b>Габариты и вес (С наклонной подставкой)</b> |                                                                                                                                                                           | В поднятом положении                                                                                                                   | В сложенном положении                                                             |
|                                                |                                                                                                                                                                           |                                                       |  |
|                                                | <b>Ширина</b>                                                                                                                                                             | 39,80 см / 15,67 дюйма                                                                                                                 | 39,80 см / 15,67 дюйма                                                            |
|                                                | <b>Высота</b>                                                                                                                                                             | 39,00 см / 15,35 дюйма                                                                                                                 | 11,76 см / 4,63 дюйма                                                             |
|                                                | <b>Глубина</b>                                                                                                                                                            | 22,80 см / 8,98 дюйма                                                                                                                  | 32,90 см / 12,95 дюйма                                                            |
|                                                | <b>Вес</b>                                                                                                                                                                | 6,7 кг (14,77 фунта)                                                                                                                   |                                                                                   |
| <b>Угол наклона</b>                            | <b>Диапазон наклона</b>                                                                                                                                                   | -20°~140° (верхняя часть)                                                                                                              |                                                                                   |
|                                                | <b>Диапазон высоты</b>                                                                                                                                                    | 2,41 дюйма(61,3 мм)                                                                                                                    |                                                                                   |
|                                                | <b>Вращение</b>                                                                                                                                                           | 90° по часовой стрелке                                                                                                                 |                                                                                   |
| <b>Питание</b>                                 | 100 - 240 В переменного тока 50/60 Гц 1,0 А                                                                                                                               |                                                                                                                                        |                                                                                   |
| <b>Условия окружающей среды</b>                | <b>При работе</b>                                                                                                                                                         |                                                                                                                                        |                                                                                   |
|                                                | <b>Температура</b>                                                                                                                                                        | 10°C ~ 35 °C                                                                                                                           |                                                                                   |
|                                                | <b>Влажность</b>                                                                                                                                                          | 10 ~ 80 %, без конденсации                                                                                                             |                                                                                   |
|                                                | <b>При хранении</b>                                                                                                                                                       |                                                                                                                                        |                                                                                   |
| <b>Температура</b>                             | -20°C ~ 60 °C                                                                                                                                                             |                                                                                                                                        |                                                                                   |
| <b>Влажность</b>                               | 5 ~ 90 %, без конденсации                                                                                                                                                 |                                                                                                                                        |                                                                                   |
| <b>Наклонная подставка</b>                     | Стационарная ( ), съемная ( O )                                                                                                                                           |                                                                                                                                        |                                                                                   |
| <b>Кабель питания</b>                          | Для стенной розетки или для розетки на компьютере                                                                                                                         |                                                                                                                                        |                                                                                   |

## ПРИМЕЧАНИЕ

- Информация в этом документе может быть изменена без предварительного уведомления.

## Заводские установки (разрешение)

|     | Режимы дисплея<br>(разрешение) |             | Частота строчной<br>развертки (кГц) | Частота кадровой<br>развертки (Гц) |
|-----|--------------------------------|-------------|-------------------------------------|------------------------------------|
| 1   | VGA                            | 640 x 350   | 31,469                              | 70                                 |
| 2   | VGA                            | 720 x 400   | 31,468                              | 70                                 |
| 3   | VGA                            | 640 x 480   | 31,469                              | 60                                 |
| 4   | VESA                           | 640 x 480   | 37,500                              | 75                                 |
| 5   | VESA                           | 800 x 600   | 37,879                              | 60                                 |
| 6   | VESA                           | 800 x 600   | 46,875                              | 75                                 |
| 7   | MAC                            | 832 x 624   | 49,725                              | 75                                 |
| 8   | VESA                           | 1024 x 768  | 48,363                              | 60                                 |
| 9   | VESA                           | 1024 x 768  | 60,023                              | 75                                 |
| 10  | MAC                            | 1152 x 870  | 68,681                              | 75                                 |
| 11  | VESA                           | 1152 x 900  | 61,805                              | 65                                 |
| *12 | VESA                           | 1280 x 1024 | 63,981                              | 60                                 |
| 13  | VESA                           | 1280 x 1024 | 79,976                              | 75                                 |

\*Режим Рекомендуемый

## Индикация

| Режим            | Цвет светодиода |
|------------------|-----------------|
| Включено         | Синий           |
| Режим ожидания   | Оранжевый       |
| Режим отключения | выкл            |

Используйте этот метод для подключения нескольких мониторов к одному компьютеру.

Можно контролировать несколько мониторов одновременно, подключившись к одному компьютеру.

## Подключение кабеля

Подключите блок USB, как показано на рисунке.

\* Протокол RS-232C используется для соединения компьютера и монитора. С помощью компьютера можно включить или выключить монитор, выбрать источник входного сигнала и настроить экранное меню OSD.

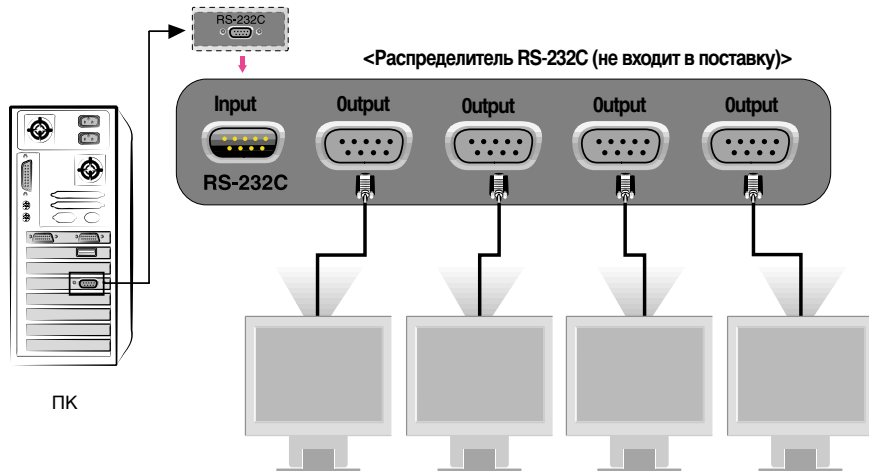

## Конфигурации RS-232C

7-проводные конфигурации (стандартный кабель RS-232C)

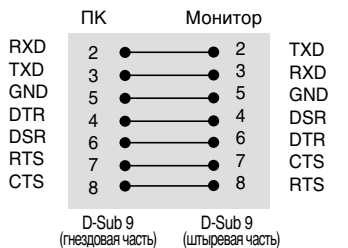

3-проводные конфигурации (нестандартный кабель)

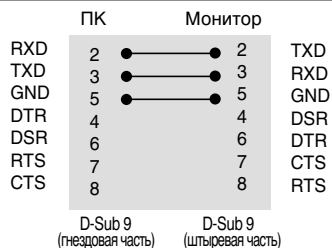

## Параметры обмена данными

- ▶ Скорость двоичной передачи: 9600 бит/с
- ▶ Разрядность: 8 бит
- ▶ Контрольный разряд четности: НЕТ
- ▶ Стоповый бит: 1 бит
- ▶ Управление потоками: НЕТ
- ▶ Используйте прямой кабель

## ● Лист ссылок команд

|                          | Команда1 | Команда2 | DATA (16-ричные) |
|--------------------------|----------|----------|------------------|
| 01. Power(Питание)       | k        | a        | 0,1              |
| 02. Contrast(КОНТРАСТ)   | k        | g        | 0 - 64           |
| 03. Brightness (ЯРКОСТЬ) | k        | h        | 0 - 64           |
| 04. Color                | k        | u        | 0,2              |

## ● Протокол приема/передачи

### *Передача*

[Command1][Command2][ ][Set ID][ ][Data][Cr]

\* [Команда1] : Первая команда.

\* [Команда2] : Вторая команда.

\* [ID устройства] : Можно настроить ID устройства, чтобы выбрать необходимый ID монитора в меню Setup (Настройка). Диапазон настройки: 0 - 99. Если задан ID устройства "0", каждый подключенный монитор находится под контролем. ID устройства указан как десятичное число (0 - 99) в меню и как шестеричное число (0x0 - 0x63) в протоколе приема/передачи.

\* [Данные] : Передать данные команды.

Передать данные FF для чтения статуса команды.

\* [Cr] : Возврат каретки.  
Код ASCII "0x0D".

\* [ ] : Код ASCII для пробела "0x20".

### *Подтверждение "OK"*

[Command2][ ][Set ID][ ][OK][Data][x]

\* Когда монитор принимает обычные данные, он передает АСК (подтверждение приема) на основе этого формата. Тогда, если это данные в режиме чтения, указывается текущий статус данных. Если данные в режиме записи, возвращаются данные компьютера.

### *Подтверждение ошибки*

[Command2][ ][Set ID][ ][NG][Data][x]

\* Когда монитор принимает обычные данные, он передает АСК (подтверждение) на основе этого формата.

Данные 1 : Запрещенный код.  
2 : Неподдерживаемая функция  
3 : Подождите немного.

## ● Протокол приема/передачи

### Включение питания (Команда:a)

- ▶ Управление параметром Power On/Off (Питание Вкл/Выкл) для монитора.

#### Передача

```
[k][a][ ][Set ID][ ][Data][Cr]
```

Данные 0 : Питание выключено. 1 : Питание включено.

#### Подтверждение

```
[a][ ][Set ID][ ][OK][Data][x]
```

- ▶ Показывать Power On/Off (Питание Вкл/Выкл).

#### Передача

```
[k][a][ ][Set ID][ ][FF][Cr]
```

Данные 0 : Питание выключено. 1 : Питание включено.

#### Подтверждение

```
[a][ ][Set ID][ ][OK][Data][x]
```

### Контрастность (Команда:g)

- ▶ Настройка контрастности.  
Также можно настроить контрастность в меню Contrast/Brightness (Контрастность/Яркость).

#### Передача

```
[k][g][ ][Set ID][ ][Data][Cr]
```

Данные : Минимальный размер 0, максимальный : 64.

- См. ниже сноску "Реальное соответствие данных".

#### Подтверждение

```
[g][ ][Set ID][ ][OK][Data][x]
```

\* Реальное соответствие данных.

0 : Шаг 0.

⋮

A : Шаг 10 (SET ID = 10).

⋮

F : Шаг 15 ( SET ID = 15).

10 : Шаг 16 ( SET ID = 16).

⋮

64 : Шаг 100.

## Протокол приема/передачи

### **Яркость (Команда:h)**

- ▶ Настройка контрастности экрана.  
Также можно настроить яркость в меню Contrast/Brightness (Контрастность/Яркость).

#### Передача

[k][h][ ][Set ID][ ][Data][Cr]

Данные : Минимальный размер 0, максимальный : 64.  
• См. ниже сноску "Реальное соответствие данных".

#### Подтверждение

[h][ ][Set ID][ ][OK][Data][x]

\* Реальное соответствие данных.

0 : Шаг 0.  
⋮  
A : Шаг 10 (SET ID = 10).  
⋮  
F : Шаг 15 (SET ID = 15).  
10 : Шаг 16 (SET ID = 16).  
⋮  
64 : Шаг 100.

### **Цвет (Команда:U)**

- ▶ Настройка цвета экрана.  
Также можно настроить цвета в меню Color adjustment (Регулировка цвета).

#### Передача

[k][u][ ][Set ID][ ][Data][Cr]

Данные 0 : Пользователь  
1 : 6500K.  
2 : 9300K.

#### Подтверждение

[u][ ][Set ID][ ][OK][Data][x]

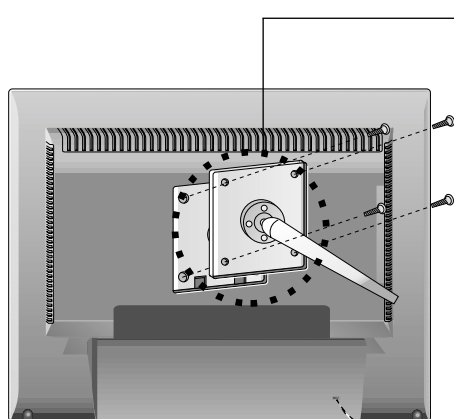

## Настенный монтаж по стандарту VESA

Крепление еще к одному объекту (настольный и настенный тип. Этот монитор может применяться с монтажной панелью, совместимой со стандартом VESA.) Более подробные сведения можно получить в инструкции по настенному монтажу устройства по стандарту VESA.

## Отверстие для защитного замка Kensington - дополнительно

Для прикрепления защитного кабеля, который можно приобрести отдельно в компьютерных магазинах.

