

LAC2800R_DUKRLLR_RUS_8919



МОДЕЛЬ : LAC-UA280R

Интернет адрес; <http://ua.lge.com>
Информационная служба LG;
(380-44) 490-7777, 8-800-303-0000

РУССКИЙ



Содержание

- | | | | |
|---|---|----|---|
| 2 | Содержание | 9 | Подключение дополнительной аппаратуры |
| 3 | Безопасность | 10 | Прослушивание CD |
| 4 | Передняя панель | | Для включения паузы или повторного запуска CD |
| 5 | О съемной панели управления | | Поиск раздела дорожки/файла |
| | Крепление панели управления | | Перейти к другой дорожке/файлу |
| | Снятие панели управления | | Предварительное сканирование |
| 6 | Установка | | Повтор |
| | Установка базы | | Воспроизведение в случайном порядке |
| | Снятие существующего приемника | | MP3/WMA дорожка -10 / +10 |
| | Установка ISO-DIN | | MP3/WMA папка ВВЕРХ/ВНИЗ |
| 7 | Подключение | | Информация о музыкальных файлах |
| 8 | Основные функции | 11 | Поиск и устранение неисправностей |
| | Приглушить звук | 12 | Технические характеристики |
| | Изменение общих настроек | | |
| | Использование эквалайзера | | |
| | Настройка уровня громкости | | |
| | XDSS+ | | |
| | Проверка часов | | |
| 9 | Радиоприем | | |
| | Автоматическая запись каналов в память | | |
| | Хранение и вызов радиостанций | | |
| | Поиск заданных станций | | |
| | Точная настройка заданных станций | | |
| 9 | Прослушивание передач в международном формате радиоданных (RDS) | | |
| | Информация о передаче в формате RDS. | | |



Данный продукт произведен в соответствии с требованиями директивы 2006/28/ЕЕС(ANNEX I , 3.2.9), 72/245/ЕЕС и 2006/95/ЕС.

Представитель в Европе:

LG Electronics Service Europe B.V. Veluwezoom 15, 1327 AE Almere, The Netherlands (Tel : +31-036-547-8940)

Безопасность



ВНИМАНИЕ
ОПАСНОСТЬ ПОРАЖЕНИЯ
ЭЛЕКТРИЧЕСКИМ ТОКОМ
НЕ ОТКРЫВАТЬ



ВНИМАНИЕ: ЧТОБЫ УМЕНЬШИТЬ ОПАСНОСТЬ ПОРАЖЕНИЯ ЭЛЕКТРИЧЕСКИМ ТОКОМ, НЕ СНИМАЙТЕ КРЫШКУ (ИЛИ ЗАДНЮЮ ПАНЕЛЬ). ВНУТРИ БЛОКА НЕТ ЧАСТЕЙ, ОБСЛУЖИВАЕМЫХ ПОЛЬЗОВАТЕЛЕМ. ДЛЯ ВЫПОЛНЕНИЯ РЕМОНТА И ОБСЛУЖИВАНИЯ ОБРАТИТЕСЬ К КВАЛИФИЦИРОВАННЫМ СПЕЦИАЛИСТАМ.



Стрелка в виде вспышки молнии внутри равностороннего треугольника предупреждает пользователя о присутствии опасного неизолированного напряжения внутри корпуса изделия, которое может иметь амплитуду, представляющую для человека опасность поражения электрическим током.



Восклицательный знак внутри равностороннего треугольника предупреждает пользователя о важных указаниях по эксплуатации и обслуживанию (уходу), содержащихся в руководстве, поставляемом с прибором.



Всегда управляйте автомобилем, соблюдая осторожность.

Во время езды за рулем не отвлекайтесь и всегда будьте готовы к любым дорожным условиям. За рулем нельзя заниматься изменением установок или функций. Перед выполнением таких действий остановите автомобиль.



Нельзя пользоваться магнитолой продолжительное время при слишком высоких или слишком низких температурах (от -10 до +60 °C)



Во избежание удара электрическим током не снимайте крышку или заднюю панель изделия. Внутри нет частей, пригодных для ремонта пользователем. При необходимости ремонта обратитесь в сервисный центр.



Во избежание возникновения пожара или удара электрическим током не допускайте попадания на изделие капель или брызг воды, дождевых капель или жидкостей.



Из-за повышенной температуры поверхности корпуса работающего устройства включайте его только после установки на автомобиль.



В данном устройстве не могут использоваться диски диаметром 8 см (можно использовать только диски диаметром 12 см)

ВНИМАНИЕ: Это устройство использует лазерную систему.

Чтобы гарантировать правильное использование данного изделия, тщательно изучите руководство пользователя и сохраните его для обращения в будущем. Если необходимо выполнить техническое обслуживание устройства, обратитесь в официальный сервисный центр (см. процедуру обслуживания).

Использование органов управления, настроек, а также выполнение процедур, отличных от описанных в данном руководстве, может привести к опасному облучению.

Чтобы избежать прямого воздействия лазерного луча, не пытайтесь открывать корпус. При открытом корпусе возможно видимое лазерное излучение. НЕ ДОПУСКАЙТЕ ПОПАДАНИЯ ЛУЧА ЛАЗЕРА В ГЛАЗА.

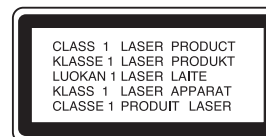

Утилизация старого оборудования



1. Символ на устройстве, изображающий перечеркнутое мусорное ведро на колесах, означает, что на изделие распространяется директива 2002/96/EC.
2. Электрические и электронные устройства не должны утилизироваться совместно с бытовым мусором, а через специальные места, указанные правительственными или местными органами власти.
3. Правильная утилизация старого оборудования поможет предотвратить потенциально вредное воздействие на окружающую среду и здоровье человека.
4. Для получения более подробных сведений о старом оборудовании обратитесь в администрацию города, службу, занимающуюся утилизацией или в магазин, где был приобретен продукт.

Внимание

При неправильном подключении, прибор показывает следующее.

- Короткое замыкание антенного гнезда: “**ANTENNA ON PORT SHORT CIRCUIT CHECK**”

После повторного подключения перезапустите приемник.

При форматировании перезаписываемых дисков вы должны выбрать вариант форматирования диска [Mastered] для того, чтобы диски были совместимыми с плеерами LG.

При выборе файловой системы Live вы не сможете пользоваться ей на плеерах LG. (Файловая система Mastered/Live: Система форматирования диска для Windows Vista)

Передняя панель

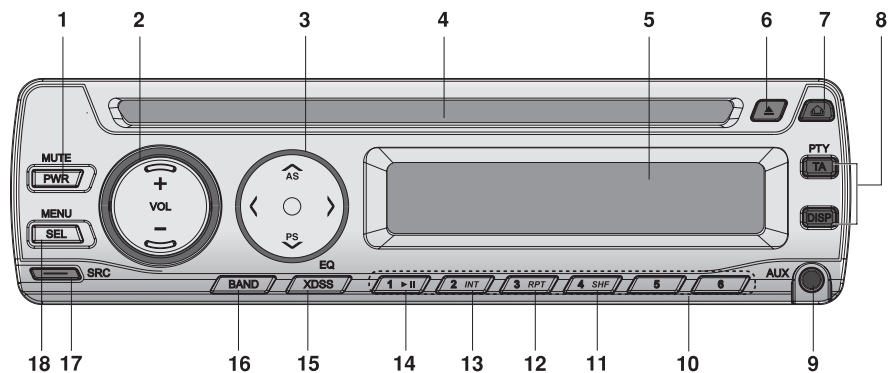

- | | |
|---------------------------------------|--|
| 1 [PWR]/[MUTE] | 9 Вход AUX [AUX] |
| 2 Увеличить/Уменьшить громкость [+/-] | 10 Заданная станция [1-6] |
| 3 • Перейти / Поиск </> | 11 В случайном порядке [SHF] |
| • Найти / Настроить </> | 12 Повтор [RPT] |
| • Автоматическое сохранение [A/AS] | 13 Сканирование вступления [INT] |
| • Заданное сканирование [V/PS] | 14 Воспроизведение/Пауза ►/ |
| • MP3/WMA дорожка +10 / -10 ▲/▼ | 15 • Эквалайзер [EQ] |
| • Папка Вверх/Вниз ▲/▼ | • Динамическая акустическая система Extreme [XDSS] |
| 4 Щель для диска | 16 [BAND] |
| 5 Окно дисплея | 17 Источник [SRC] |
| 6 КНОПКА ИЗВЛЕЧЕНИЯ ДИСКА ▲ | 18 Выбор [SEL] / [MENU] |
| 7 Отпустить 🏠 | |
| 8 • [PTY] Тип программы | |
| • [TA] Объявление о трафике | |
| • Дисплей [DISP] | |

4 | АВТОМОБИЛЬНЫЙ приемник CD/MP3/WMA

О съемной панели управления

Крепление панели управления

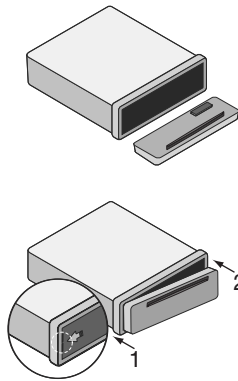



- 1 Совместите левую сторону панели со стопорным механизмом
- 2 Вставьте правую сторону панели или всю панель в устройство до щелчка.

Внимание

- Если панель управления не установлена должным образом, кнопки на панели могут не функционировать. В таком случае аккуратно надавите на дисплей.
- Не оставляйте панель управления в местах, подверженных воздействию высокой температуры или прямых солнечных лучей.
- Не роняйте панель управления и не подвергайте ее каким-либо иным сильным ударам.
- Не допускайте контакта с поверхностью панели управления таких летучих веществ, как бензин, растворитель или инсектициды.

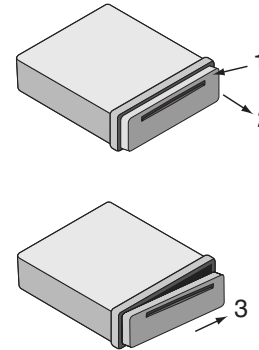
Снятие панели управления



- 1 Нажмите кнопку  (Отпустить), чтобы извлечь панель управления.
- 2 Возьмитесь за правую часть панели управления.
- 3 Извлеките панель управления.
- 4 Поместите панель управления в защитный футляр, который входит в комплектацию.

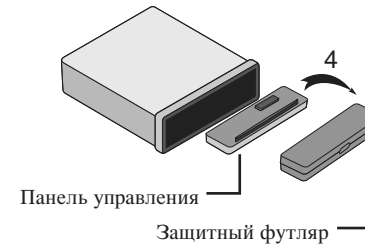

Примечание

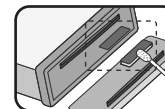

Периодически протирайте контакты на задней стороне панели управления ватными тампонами, смоченными в спирте. В целях безопасности перед чисткой отключайте зажигание и извлекайте ключ зажигания.

Установка

Установка базы

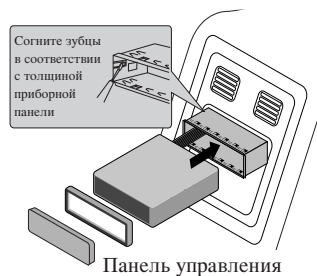

Перед началом установки обязательно переведите ключ зажигания в положение «выключено» и отключите клемму аккумулятора автомобиля, чтобы предотвратить короткое замыкание.

- 1 Извлеките приемник.
- 2 Произведите необходимые подключения.
- 3 Вставьте установочную муфту.
- 4 Установите прибор в установочную муфту.

Установка ISO-DIN

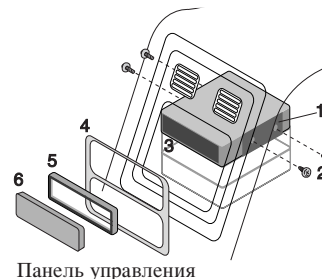

- 1 Вставьте приемник в раму ISO-DIN.
- 2 Установите винты, извлеченные из ранее применявшегося приемника.
- 3 Вставьте приемник и раму назад в отверстие приборной панели.
- 4 Установите приборную панель или переходную плату.
- 5 Установите декоративное кольцо приемника.
- 6 Установите панель управления приемника.

Снятие существующего приемника

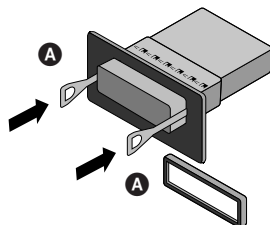

Если в приборной панели уже есть монтажный кожух для приемника, его следует удалить.

- 1 Снимите заднюю опору с прибора.
- 2 Снимите переднюю панель и декоративное кольцо с прибора.
- 3 Вставьте рычаг **A** в отверстие сбоку прибора.

Выполните такую же операцию на другой стороне и потяните прибора на себя из установочной муфты.

Подключение

Перед подключением удостоверьтесь, что ключ зажигания находится в положении «выключено» и отключите клемму аккумулятора, чтобы предотвратить короткое замыкание.

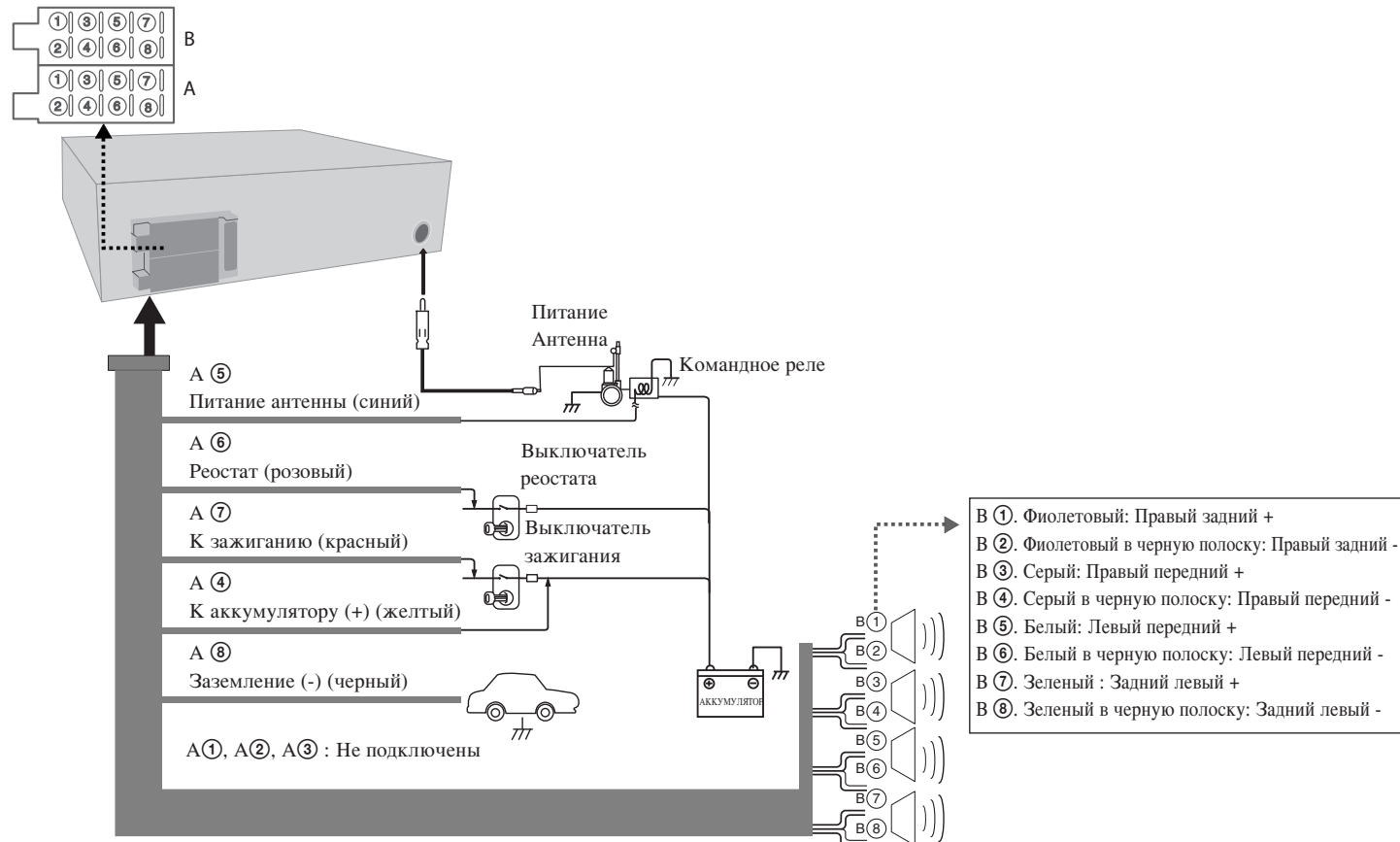

Основные функции

	НА ПЛЕЕРЕ
1. Включите прибор.	PWR/MUTE
2. Выберите источник.	SRC
3. Настройте уровень громкости.	VOLUME + или -

Основная функция - вы можете больше

Приглушить звук

Нажмите **PWR/MUTE** чтобы отключить звук. Для отмены нажмите еще раз.

Изменение общих настроек

- Нажмите и удерживайте **SEL/MENU** чтобы вывести один из пунктов меню.
- Нажмите **SEL/MENU** и нажмите + или - для выбора любой из представленных ниже установок.
- Нажмите и удерживайте **SEL/MENU** для завершения настроек.
 - **AF** (Альтернативная частота) ON / OFF (ВКЛ./ВЫКЛ.)
При ухудшении качества приема тюнер автоматически переходит на другую станцию сети, качество сигнала которой лучше, при помощи кодов PI и AF.
 - **REG** (Регион) ON / OFF
REG ON : Прибор переключается на другую станцию той же сети, передающую такую же программу, когда уровень сигнала текущей станции становится слабым.
REG OFF : Прибор переключается на другую станцию той же сети, когда уровень сигнала текущей станции становится слабым. (В этом режиме передаваемая программа может отличаться от принимаемой в данный момент).
 - **TA** (Объявление о состоянии дорожного движения) ALARM / SEEK (ПРЕДУПРЕДИТЬ / ИСКАТЬ)
TA ALARM (ТА ПРЕДУПРЕДИТЬ) : Когда вновь настроенная станция не принимает информации о дорожной ситуации в течение 5, подается двойной звуковой сигнал.
TA SEEK (ТА ИСКАТЬ) : Когда вновь настроенная станция не принимает информации о дорожной ситуации в течение 5 секунд, приемник переходит на следующую станцию, имеющую такой же PI, что и последняя, но принимающая информацию о дорожной ситуации.
 - **PI** (Распознавание программными средствами) SOUND / MUTE (ЗВУК / ПРИГЛУШИТЬ)
PI SOUND (PI ЗВУК) : Если периодически слышится звук станции с другим PI, приемник отключает этот звук через 1 секунду.
PI MUTE (PI ПРИГЛУШИТЬ) : Если звук станции с другим PI слышен с перерывами, то приемник немедленно приглушит звук.

8 | АВТОМОБИЛЬНЫЙ приемник CD/MP3/WMA

- **AUX** (Вспомогательное устройство) ON / OFF (ВКЛ./ВЫКЛ.)
С данным устройством можно использовать вспомогательное оборудование. Если к устройству подключено вспомогательное оборудование, включите установку для его использования.
- **AUX** (Вспомогательное оборудование) 00 дБ / +6 дБ
Вы можете регулировать уровень громкости каждого источника, что позволяет предотвратить радикальные изменения громкости при переключении между источниками.
Вы можете установить значение 0 дБ или +6 дБ.
Вас может удивить громкий звук при смене источника от внешнего компонента на другой источник сигнала.
- **DEMO OFF / ON** (ДЕМОНСТРАЦИЯ ВЫКЛ./ВКЛ.)
При прослушивании источника вы можете изменить исходную информацию, выводимую на дисплей, на наименование сведений (наименование функции, наименование EQ и т.д.).
- **BEEP 2ND / ALL**
BEEP 2ND : Звук подается только при длительном нажатии кнопку (1 сек).
BEEP ALL : Звук подается при нажатии любой кнопки.

Использование эквалайзера

Эквалайзер предназначен для увеличения или понижения силы сигнала аудио частот. Эта функция помогает вам насладиться более богатым звуком. Нажмите несколько раз **XDSS/EQ**. Индикаторы загораются в следующем порядке: POP → CLASSIC → ROCK → OFF (НЕ воспроизводится.)

Примечание

Когда пункт XDSS+ установлен "Off" («Выкл.», вы можете отрегулировать настройки эквалайзера.

Настройка уровня громкости

Нажмите **SEL/MENU** несколько раз, чтобы выбрать режим, который вы хотите настроить: громкость, баланс и звукомикшер.

Примечание

Когда пункты EQ и XDSS+ установлен "Off" («Выкл.», вы можете отрегулировать настройки уровня звука (BAS, TRB).

XDSS+ (Динамическая акустическая система Extreme)

Нажмите и удерживайте **XDSS/EQ**. (XDSS+ : (Улучшение звучания высоких частот и басов.)

Проверка часов

Вы можете увидеть часы, нажав **DISP**.

Радиоприем

	НА ПЛЕЕРЕ
1. Выберите тюнер в качестве источника сигнала.	SRC
2. Выберите полосу (частотный диапазон).	BAND
3. Автопоиск. Поиск вручную.	< / > < / > (Нажать и удерживать)

Дополнительные возможности радиоприема

Автоматическая запись каналов в память

Нажмите **A/AS**. Шесть самых сильных частот вещания будут сохранены для кнопок заданных частот 1-6 в порядке убывания силы сигнала. Для отмены нажмите **A/AS**.

Хранение и вызов радиостанций

- 1 Нажмите **BAND**, чтобы выбрать желаемый диапазон для сохранения.
- 2 Выберите желаемую частоту и нажмите одну из кнопок от 1 до 6 (для записи заданных частот) и удерживайте до тех пор, пока не прозвучит сигнал.
- 3 Повторите шаги 1-2 для записи других станций. В следующий раз при нажатии той же кнопки заданной частоты из памяти будет вызвана записанная под данным номером радиостанция.

Поиск заданных станций

Нажмите **V/PS**. Появятся каждая заданная станция. Для отмены нажмите **V/PS**.

Точная настройка заданных станций

Нажмите **BAND**, чтобы выбрать желаемую полосу и нажмите соответствующую кнопку записи в память 1-6.

Примечание

Присвоение запоминаемой радиостанции уже используемого номера радиостанции того же диапазона приведет к стиранию настройки имеющейся радиостанции.

Прослушивание передач в международном формате радиоданных (RDS)

	НА ПЛЕЕРЕ
1. Выберите источник для тюнера.	SRC
2. Выберите полосу (частотный диапазон) FM.	BAND
3. Выберите тип программы.	Нажать и удерживать PTY
4. Выберите станцию из PTY типа.	1-6

Информация о передаче в формате RDS.

Нажмите несколько раз **PTY** и удерживайте для выбора каждого режима.
Музыкальная группа → Речевая группа → Поиск откл.

Вомер музыкальной группы	Вомер речевой группы
1. поп, рок	1. новости, события, информация
2. простая музыка, легкая музыка	2. спорт, образование, драма
3. классика, прочая музыка	3. культура, наука, разное
4. джаз, кантри	4. погода, финансы, дети
5. национальная музыка, старые записи	5. социальные вопросы, религия, входящие вызовы по телефону
6. фольклор	6. путешествия, отдых, документы

Подключение дополнительной аппаратуры

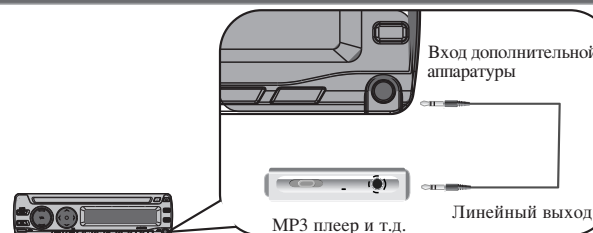

	НА ПЛЕЕРЕ
1. Выберите в качестве источника AUX.	SRC
2. Включите воспроизведение дополнительной аппаратуры.	-
3. Настройте уровень громкости.	VOLUME + или -

Прослушивание CD

	НА ПЛЕЕРЕ
1. Вставьте CD.	-
2. Настройте уровень громкости.	VOLUME + или -

Прослушивание CD - вы можете больше

Для включения паузы или повторного запуска CD

Нажмите **▶||** на плеере во время воспроизведения. Для продолжения воспроизведения нажмите эту кнопку еще раз.

Поиск раздела дорожки/файла

Нажмите и удерживайте **< / >** на плеере в течение примерно 1 секунды во время воспроизведения, а затем отпустите в желаемой точке.

Перейти к другой дорожке/файлу

РНажмите **< / >** на плеере. Чтобы перейти к предыдущей дорожке кратко нажмите **<** в течение 3 секунд во время воспроизведения.

Предварительное сканирование

Нажмите или нажмите и удерживайте **INT** на плеере. Воспроизводится каждый файл в выбранной в настоящий момент папке (**■ INT**) или первые 10 секунд каждой дорожки/файла (**INT**) на диске. Для отмены нажмите **INT** еще раз.

Повтор

Нажмите или нажмите и удерживайте **RPT** на плеере. Выбранные в настоящий момент дорожки/файлы (**1 RPT**) или папки (**■ RPT**) на диске воспроизводятся последовательно несколько раз. Для отмены нажмите **RPT** еще раз.

Воспроизведение в случайном порядке

Нажмите или нажмите и удерживайте **SHF** на плеере. Воспроизводится каждый файл в выбранной в настоящий момент папке (**■ SHF**) или все дорожки/папки (**SHF**) записанные на диск. Для отмены нажмите **SHF** еще раз.

Примечание

Во время воспроизведения в случайном порядке, при нажатии **<** не произойдет возврата к предыдущей записи.

MP3/WMA дорожка -10 / +10

(Если нет папки или при наличии одной папки). Во время воспроизведения нажмите **V**, чтобы перейти назад на 10 дорожек и нажмите **A**, чтобы перейти на 10 дорожек вперед.

MP3/WMA папка ВВЕРХ/ВНИЗ

(При наличии более двух папок). Во время воспроизведения нажмите **V**, чтобы перейти к предыдущей папке и нажмите **A**, чтобы перейти к следующей папке.

Информация о музыкальных файлах

MP3/WMA часто приводится вместе с тегами. Тег содержит информацию о названии, исполнителя или альбоме. Нажмите **DISP** несколько раз во время воспроизведения MP3/WMA/CD TEXT файла. При отсутствии информации в окне дисплея появится сообщение "NO TEXT" (Нет текста).

Примечание

- : Эта иконка отображается во время воспроизведения MP3/WMA.
- Совместимость диска MP3/WMA с данным прибором ограничена следующим:
 - Частота- 8 - 48 кГц (MP3), 22,05 - 48 кГц (WMA).
 - Битрейт- от 8 до 320 кбит/с (включая режим переменной скорости передачи данных)(MP3), 32 -320 кГц (WMA).
 - Диск CD-R/CD-RW должен иметь файловую систему стандарта ISO 9660.
 - MP3/WMA файлы, записанные при помощи программного обеспечения, которое не создает файловую систему, например, «Direct-CD» и т.п., не будут воспроизводиться данным плеером. Мы рекомендуем использовать для записи программу «Easy-CD Creator», которая создает файловую систему ISO9660.
 - WMA декодер поддерживается до декодера «класса 2A» "Class 2A".

Следует иметь в виду, что перед загрузкой файлов MP3/WMA и музыки из сети Интернет необходимо получить разрешение правообладателя. Наша компания не имеет права давать такое разрешение.

За разрешением следует обращаться к владельцу авторских прав на данное музыкальное произведение.

Поиск и устранение неисправностей

	Признак	Причина	Коррекция
ОБЩИЕ	Электропитание не включается. / Устройство не работает.	Выводы и разъем неправильно соединены.	Убедитесь в том, что все соединения установлены надлежащим образом.
		Предохранитель перегорел.	Проверьте, не сгорел ли предохранитель; если да, то замените его. Убедитесь в том, что установлен надлежащий предохранитель нужного номинала.
		Помехи и другие причины приводят к некорректной работе встроенного микропроцессора.	Выключите и включите устройство.
	Не слышно звука. / Уровень громкости не повышается.	Кабели подсоединены неправильно.	Подсоедините кабели должным образом.
CD	Пропуск аудиофайлов.	Данное устройство ненадежно закреплено.	Надежно закрепите устройство.
	Воспроизведение невозможно.	Поверхность диска загрязнена.	Очистите диск.
		Тип загруженного диска не подходит для воспроизведения с помощью устройства.	Убедитесь в надлежащем типе диска.

Технические характеристики

ОБЩИЕ

Выходная мощность	50 Вт x 4 канала (макс.)
Источник питания	Постоянное напряжение 12 В
Импеданс громкоговорителя	4 Ом
Полярность заземления	отрицательная
Размеры (Ш x В x Г)	180 x 50 x 176 мм (без передней панели)
Вес нетто (прибл.)	1,3 кг

РАДИО

FM

Диапазон	87,5-107,9, 87,5-108, 65-74 или 87,5-108 МГц
Отношение «сигнал/шум»	55 дБ
Коэффициент нелинейных искажений	0,7%
Чувствительность	12 дБмкВ

AM (MW)

Частотная характеристика	520-1720 или 522-1620 кГц
Отношение «сигнал/шум»	50 дБ
Коэффициент нелинейных искажений	1,0%
Чувствительность	28 дБмкВ

CD

Диапазон воспроизводимых частот	20 Гц-20 кГц
Отношение «сигнал/шум»	80 дБ
Коэффициент нелинейных искажений	0,12%
Разделение каналов (1 кГц)	55 дБ

AUX

Диапазон воспроизводимых частот	20 Гц-20 кГц
Отношение «сигнал/шум»	80 дБ
Коэффициент нелинейных искажений	0,12 %
Разделение каналов (1 кГц)	45 дБ
Максимальный уровень входного сигнала (1 кГц)	1,2V (35 Кл)

Конструкция и характеристики могут быть изменены без уведомления.

Примечание (Дата производства изделия).
Первая цифра (с левой стороны) серийного номера означает Год,
последующие 2 цифры
- Месяц производства этого изделия.

P/N : MFL42688919

12 | АВТОМОБИЛЬНЫЙ приемник CD/MP3/WMA