

LAC6800R.7800R_LGEUA_RUS_MFL42688928



МОДЕЛЬ : LAC-UA780R / LAC-UA680R

РУССКИЙ

Интернет адрес; <http://ua.lge.com>
Информационная служба LG;
(380-44) 490-7777, 8-800-303-0000



P/N : MFL42688928

Содержание

2	Содержание
3	Безопасность
4	[LAC7800R] Передняя панель / пульт дистанционного управления
5	[LAC6800R] Передняя панель / пульт дистанционного управления (опция)
6	[LAC7800R] О съемной панели управления Крепление панели управления Снятие панели управления
7	[LAC6800R] О съемной панели управления Крепление панели управления Снятие панели управления
8	Установка Установка базы Снятие существующего приемника Установка ISO-DIN Установка батареи
9	Подключение
10	Основные функции Приглушить звук Изменение общих настроек Использование эквалайзера Настройка уровня громкости XDSS+ / BRV Проверка часов
11	Прослушивание радио Автоматическая запись каналов в память Хранение и вызов частот радиовещания Поиск заданных станций Точная настройка заданных станций
11	Прослушивание передач в международном формате радиоданных (RDS) Информация о передаче в формате RDS.
12	Прослушивание CD Для включения паузы или повторного запуска CD Поиск раздела дорожки/файла Перейти к другой дорожке/файлу Сканирование вступления Повтор Воспроизведение в случайном порядке

2 | АВТОМОБИЛЬНЫЙ приемник CD/MP3/WMA

	MP3/WMA дорожка -10 / +10
	MP3/WMA папка ВВЕРХ/ВНИЗ
	Информация о музыкальных файлах
13	[LAC7800R] Подключение USB устройства Переход к другому диску
13	Подключение вспомогательного оборудования
14-15	Подключение беспроводной технологии Bluetooth Отключение телефона Ответ на вызов и окончание вызова Отказ от приема вызова Вызов по заранее сохраненному номеру Уведомление о пропущенных вызовах Передача аудио сигнала Совершение вызова из списка последних звонков Сопряжение вашего аппарата и устройства с беспроводной технологией Bluetooth Воспроизведение MP3 файлов Сохранение номера в списке последних принятых вызовов Информация о профилях беспроводной технологии Bluetooth. Кнопки для использования беспроводной технологии Bluetooth
16	Регулировка настроек (Беспроводная технология Bluetooth)
17-18	Список совместимых телефонов (Беспроводная технология Bluetooth)
19	Поиск и устранение неисправностей
20	Информация об общих настройках
20	Технические характеристики

 Данный продукт произведен в соответствии с требованиями директивы 2006/28/ЕЕС(ANNEX I , 3.2.9), 72/245/ЕЕС, 99/5/ЕЕС и 2006/95/ЕЕС.

Представитель в Европе:
LG Electronics Service Europe B.V. Veluwezoom 15, 1327 AE
Almere, The Netherlands (Tel : +31-036-547-8940)

Примечание (Дата производства изделия).
Первая цифра (с левой стороны) серийного номера означает Год,
последующие 2 цифры
- Месяц производства этого изделия.

Безопасность





ВНИМАНИЕ
ОПАСНОСТЬ ПОРАЖЕНИЯ
ЭЛЕКТРИЧЕСКИМ ТОКОМ
НЕ ОТКРЫВАТЬ





ВНИМАНИЕ: ЧТОБЫ УМЕНЬШИТЬ ОПАСНОСТЬ ПОРАЖЕНИЯ ЭЛЕКТРИЧЕСКИМ ТОКОМ, НЕ СНИМАЙТЕ КРЫШКУ (ИЛИ ЗАДНЮЮ ПАНЕЛЬ). ВНУТРИ БЛОКА НЕТ ЧАСТЕЙ, ОБСЛУЖИВАЕМЫХ ПОЛЬЗОВАТЕЛЕМ. ДЛЯ ВЫПОЛНЕНИЯ РЕМОНТА И ОБСЛУЖИВАНИЯ ОБРАТИТЕСЬ К КВАЛИФИЦИРОВАННЫМ СПЕЦИАЛИСТАМ.

 Стрелка в виде вспышки молнии внутри равностороннего треугольника предупреждает пользователя о присутствии опасного неизолированного напряжения внутри корпуса изделия, которое может иметь амплитуду, представляющую для человека опасность поражения электрическим током.

 Восклицательный знак внутри равностороннего треугольника предупреждает пользователя о важных указаниях по эксплуатации и обслуживанию (уходу), содержащихся в руководстве, поставляемом с прибором.

 Всегда управляйте автомобилем, соблюдая осторожность. Во время езды за рулем не отвлекайтесь и всегда будьте готовы к любым дорожным условиям. За рулем нельзя заниматься изменением установок или функций. Перед выполнением таких действий остановите автомобиль.

 Нельзя пользоваться магнитолой продолжительное время при слишком высоких или слишком низких температурах (от -10 до +60 °С)

 Во избежание удара электрическим током не снимайте крышку или заднюю панель изделия. Внутри нет частей, пригодных для ремонта пользователем. При необходимости ремонта обратитесь в сервисный центр.

 Во избежание возникновения пожара или удара электрическим током не допускайте попадания на изделие капель или брызг воды, дождевых капель или жидкостей.

 Из-за повышенной температуры поверхности корпуса работающего устройства включайте его только после установки на автомобиль.

 В данном устройстве не могут использоваться диски диаметром 8 см (можно использовать только диски диаметром 12 см)

ВНИМАНИЕ: Это устройство использует лазерную систему.

Чтобы гарантировать правильное использование данного изделия, тщательно изучите руководство пользователя и сохраните его для обращения в будущем. Если необходимо выполнить техническое обслуживание устройства, обратитесь в официальный сервисный центр (см. процедуру обслуживания).

Использование органов управления, настроек, а также выполнение процедур, отличных от описанных в данном руководстве, может привести к опасному облучению.

Чтобы избежать прямого воздействия лазерного луча, не пытайтесь открывать корпус. При открытом корпусе возможно видимое лазерное излучение. НЕ ДОПУСКАЙТЕ ПОПАДАНИЯ ЛУЧА ЛАЗЕРА В ГЛАЗА.

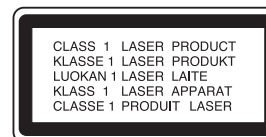

Утилизация старого оборудования



- Символ на устройстве, изображающий перечеркнутое мусорное ведро на колесах, означает, что на изделие распространяется директива 2002/96/EC.
- Электрические и электронные устройства не должны утилизироваться совместно с бытовым мусором, а через специальные места, указанные правительственными или местными органами власти.
- Правильная утилизация старого оборудования поможет предотвратить потенциально вредное воздействие на окружающую среду и здоровье человека.
- Для получения более подробных сведений о старом оборудовании обратитесь в администрацию города, службу, занимающуюся утилизацией или в магазин, где был приобретен продукт.

Внимание

При неправильном подключении, прибор показывает следующее.

Короткое замыкание антенного гнезда:

“ANTENNA ON PORT SHORT CIRCUIT CHECK”

После повторного подключения перезапустите приемник.

При форматировании перезаписываемых дисков вы должны выбрать вариант форматирования диска [Mastered] для того, чтобы диски были совместимыми с плеерами LG.

При выборе файловой системы Live вы не сможете пользоваться ей на плеерах LG. (Файловая система Mastered/Live: Система форматирования диска для Windows Vista)

[LAC7800R] Передняя панель / пульт дистанционного управления

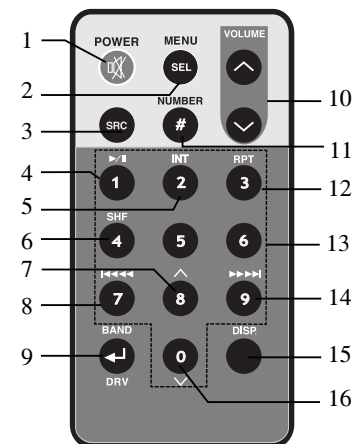
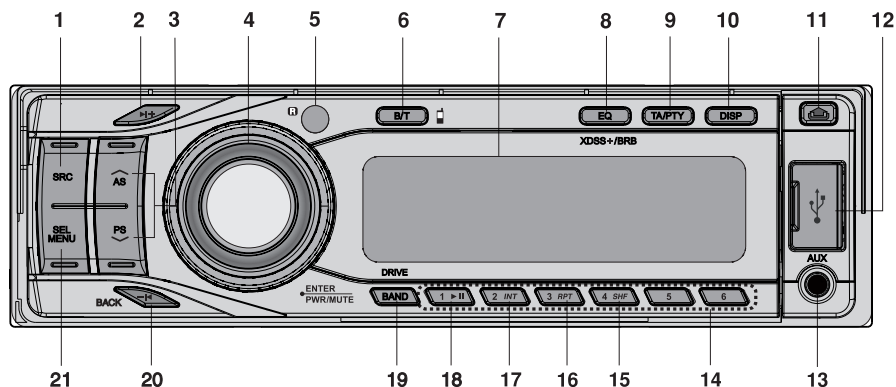

- 1 ИСТОЧНИК [SRC]
- 2 Перейти / Поиск / Найти / Настроить ►|+
- 3
 - Автоматическое сохранение [Λ/AS]
 - Заданное сканирование [V/PS]
 - MP3/WMA дорожка +10 / -10 Λ/V
 - Папка Вверх/Вниз Λ/V
- 4
 - Enter
 - Громкость
 - [MUTE]
 - Питание [PWR]
- 5 Датчик дистанционного управления
- 6 Беспроводная технология Bluetooth [B/T]
- 7 Окно дисплея
- 8
 - Эквалайзер [EQ]
 - Динамическая акустическая система Extreme [XDSS+]
 - Плата реверберации басов [BRB]
- 4 АВТОМОБИЛЬНЫЙ приемник CD/MP3/WMA

- 9
 - Объявление о трафике [TA]
 - Тип программы [PTY]
- 10 Дисплей [DISP]
- 11 Отпустить
- 12 Разъем USB
- 13 Вход AUX
- 14 Заданная станция [1~6]
- 15 В случайном порядке [SHF]
- 16 Повтор [RPT]
- 17 Сканирование вступления [INT]
- 18 Воспроизведение/Пауза ►||
- 19
 - [BAND]
 - [DRIVE]
- 20 Перейти / Поиск / Найти / Настроить / Вакз -|◀
- 21 Выбор [SEL] / [MENU]

- 1 Питание [POWER] / Приглушить
- 2 Выбор [MENU/SEL]
- 3 Источник [SRC]
- 4 Воспроизведение/Пауза ►||
- 5 Сканирование вступления [INT]
- 6 В случайном порядке [SHF]
- 7
 - MP3/WMA дорожка +10
 - Папка вверх Λ
- 8
 - CD переход / поиск
 - Найти / Настроить

- 9
 - [BAND]
 - ДИСКОВОД [DRV]
- 10 Уменьшить громкость ^ / Увеличить v
- 11 Номер [#]
- 12 Повтор [RPT]
- 13 Номер [0 -9]
- 14
 - CD переход / поиск
 - Найти / Настроить
- 15 Дисплей [DISP.]
- 16
 - MP3/WMA дорожка -10
 - Папка вниз v

[LAC6800R] Передняя панель / пульт дистанционного управления (опция)

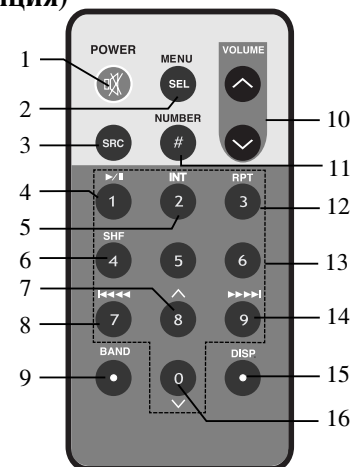
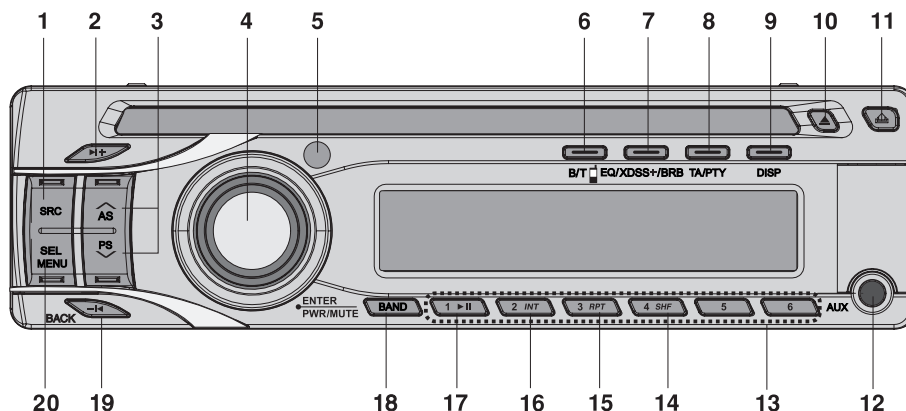

- 1 ИСТОЧНИК [SRC]
- 2 Перейти / Поиск / Найти / Настроить ►|+
- 3 • Автоматическое сохранение [▲/AS]
• Заданное сканирование [▼/PS]
• MP3/WMA дорожка +10 / -10 ▲/▼
• Папка Вверх/Вниз ▲/▼
- 4 • [ENTER]
• Громкость
• [MUTE]
• Питание [PWR]
- 5 Датчик дистанционного управления (опция)
- 6 Беспроводная технология Bluetooth [B/T]
- 7 • Эквалайзер [EQ]
• Динамическая акустическая система Extreme [XDSS+]
• Плата реверберации басов [BRB]

- 8 • Объявление о трафике [TA]
• Тип программы [PTY]
- 9 Дисплей [DISP]
- 10 КНОПКА ИЗВЛЕЧЕНИЯ ДИСКА
- 11 Отпустить 🏠
- 12 Вход AUX
- 13 Заданная станция [1~6]
- 14 В случайном порядке [SHF]
- 15 Повтор [RPT]
- 16 Сканирование вступления [INT]
- 17 Воспроизведение/Пауза ►|■
- 18 [BAND]
- 19 Перейти / Поиск / Найти / Настроить / Back -|◀
- 20 Выбор [SEL] / [MENU]

- 1 Питание [POWER] / Приглушить 🔇
- 2 Выбор [MENU/SEL]
- 3 Источник [SRC]
- 4 Воспроизведение/Пауза ►|■
- 5 Сканирование вступления [INT]
- 6 В случайном порядке [SHF]
- 7 • MP3/WMA дорожка +10
• Папка вверх ▲
- 8 • CD переход / поиск
• Найти / Настроить
|◀◀◀

- 9 [BAND]
- 10 Уменьшить громкость ▲ / Увеличить ▼
- 11 Номер [#]
- 12 Повтор [RPT]
- 13 Номер [0-9]
- 14 • CD переход / поиск
• Найти / Настроить
▶▶▶▶
- 15 Дисплей [DISP.]
- 16 • MP3/WMA дорожка -10
• Папка вниз ▼

[LAC7800R] О съемной панели управления

Крепление панели управления

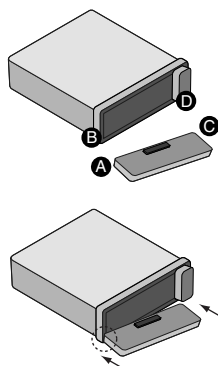



- 1 Прикрепите часть **A** панели управления к части **B** устройства.
- 2 Прикрепите часть **C** панели управления к части **D** устройство, одновременно сдвигая панель управления вправо.
- 3 Закройте переднюю панель.

Осторожно

- При снятии или установке панели управления не нажимайте на дисплей или клавиши управления.
- Если панель управления установлена неправильно, клавиши управления могут не срабатывать. В таком случае, слегка нажмите на панель управления.
- Не оставляйте панель управления в местах, подверженных воздействию высокой температуры или прямых солнечных лучей.
- Не роняйте панель управления и не подвергайте ее каким-либо иным сильным ударам.
- Не допускайте контакта с поверхностью панели управления таких летучих веществ, как бензин, растворитель или инсектициды.
- Не пытайтесь разбирать панель управления.

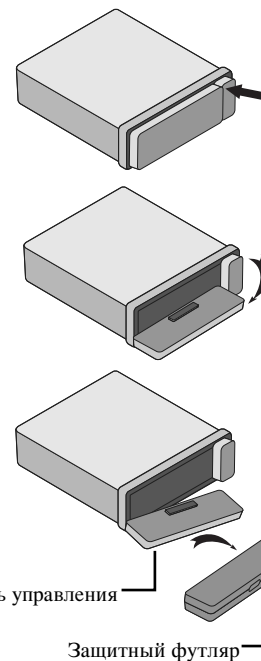
Снятие панели управления



1. Чтобы отцепить панель управления нажмите кнопку “”.
2. Сдвиньте панель управления вправо.
3. Извлеките панель управления из устройства.
4. Поместите снятую панель управления в защитный футляр.

Повтор

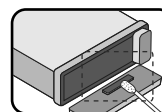

Периодически протирайте контакты на задней стороне панели управления ватными валиками, смоченными в спирте. В целях безопасности перед чисткой отключайте зажигание и извлекайте ключ из выключателя зажигания.

[LAC6800R] О съемной панели управления

Крепление панели управления

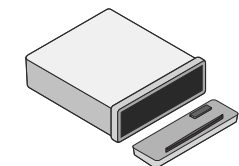

- 1 Совместите левую сторону панели со стопорным механизмом.
- 2 Вставьте правую сторону панели или всю панель в устройство до щелчка.

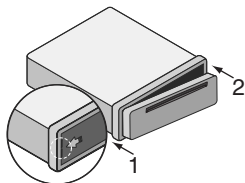

Снятие панели управления

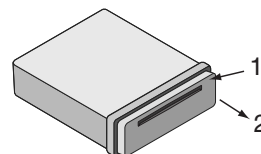

- 1 Нажмите кнопку  (Отпустить), чтобы извлечь панель управления.
- 2 Возьмитесь за правую часть панели управления.
- 3 Извлеките панель управления.
- 4 Поместите панель управления в защитный футляр, который входит в комплектацию.

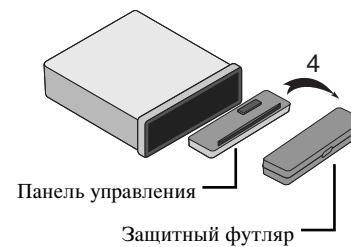
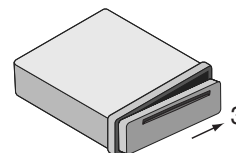

Повтор

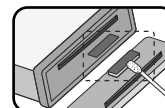

Периодически протирайте контакты на задней стороне панели управления ватными валиками, смоченными в спирте. В целях безопасности перед чисткой отключайте зажигание и извлекайте ключ из выключателя зажигания.

Установка

Установка базы

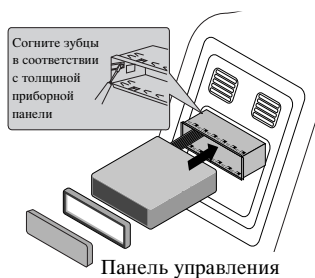

Перед началом установки обязательно переведите ключ зажигания в положение «выключено» и отключите клемму аккумулятора автомобиля, чтобы предотвратить короткое замыкание.

- 1 Извлеките приемник.
- 2 Произведите необходимые подключения.
- 3 Вставьте установочную муфту.
- 4 Установите прибор в установочную муфту.

Снятие существующего приемника

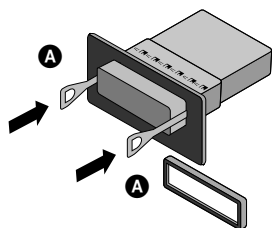

Если в приборной панели уже есть монтажный кожух для приемника, его следует удалить.

- 1 Снимите заднюю опору с прибора.
- 2 Снимите переднюю панель и декоративное кольцо с прибора.
- 3 Вставьте рычаг **A** в отверстие сбоку прибора.

Выполните такую же операцию на другой стороне и потяните прибора на себя из установочной муфты.

Установка ISO-DIN

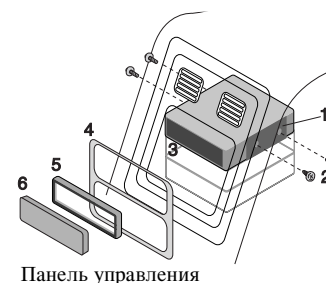

- 1 Задвиньте прибор в раму ISO-DIN.
- 2 Завинтите винты, снятые со старого прибора.
- 3 Вставьте прибор и раму в проем на приборной панели.
- 4 Установите приборную панель или переходную пластину.
- 5 Установите декоративное кольцо на прибор.
- 6 Вставьте панель управления в устройство.

Установка батареи

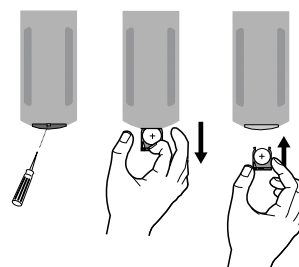

- 1 Откройте крышку отсека для элементов питания при помощи острого предмета, например, шариковой ручки.
- 2 Установите элемент питания в отсек, соблюдая полярность (+ и -).
- 3 Установите держатель элемента питания в исходное положение.

✦ Повтор

- Используйте только литиевый элемент питания CR2025 (3V).
- Если пульт дистанционного управления долгое время не используется, вынимайте элемент питания.
- Не подзаряжайте, не разбирайте, не нагревайте и не сжигайте элемент питания.
- Не обращайтесь с элементом питания с помощью металлических инструментов.
- Не храните элемент питания вместе с металлическими материалами.

Подключение

Перед подключением удостоверьтесь, что переключатель зажигания находится в положении «выключено» и отключите клемму аккумулятора, чтобы предотвратить короткое замыкание.

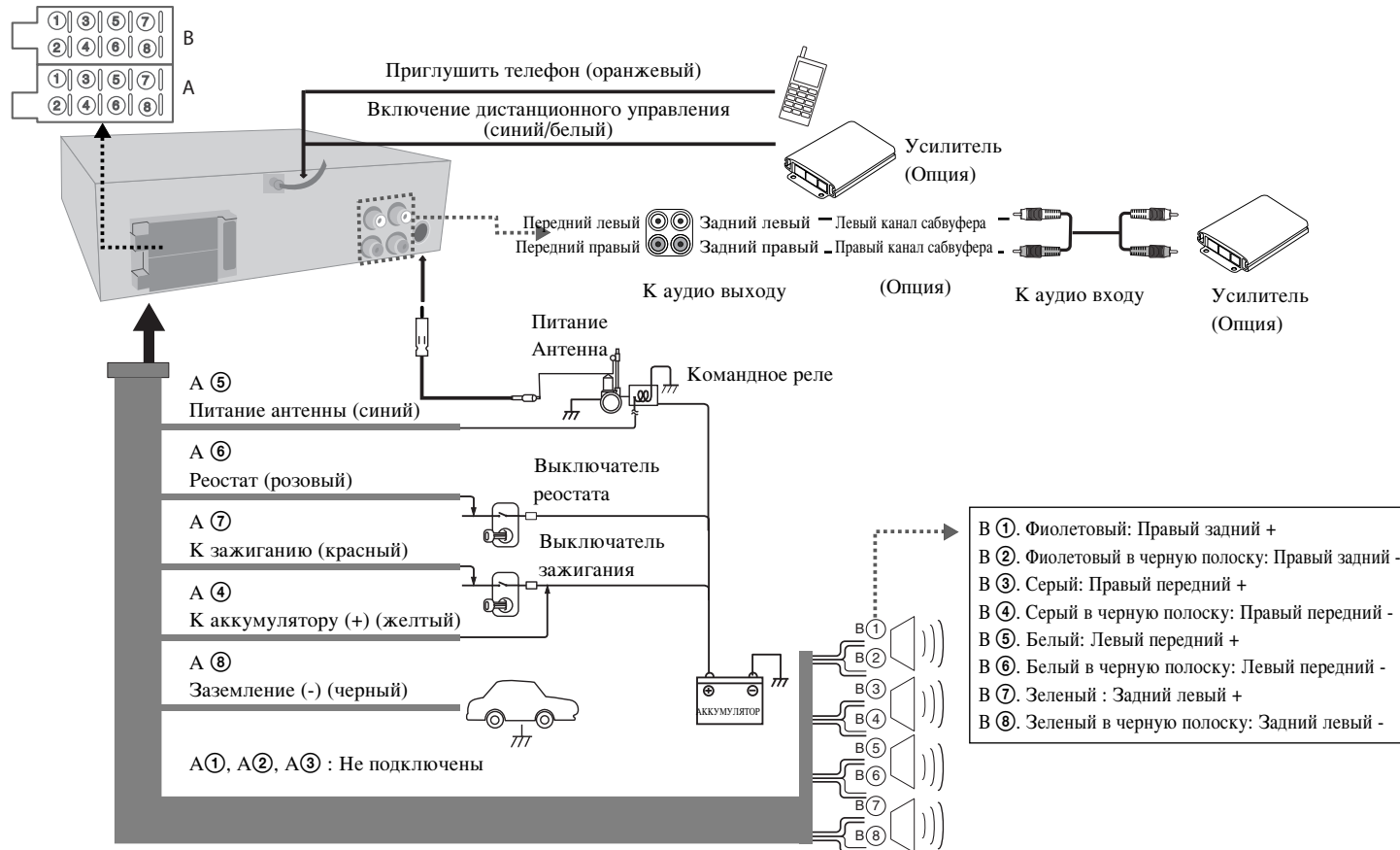

Основные функции

	НА ПЛЕЕРЕ	НА ПУЛЬТЕ ДИСТАНЦИОННОГО УПРАВЛЕНИЯ
1. Включите прибор.	PWR/MUTE	POWER
2. Выберите источник.	SRC	SRC
3. Настройте уровень громкости.	Повернуть PWR	VOLUME

Основная функция - вы можете больше

Приглушить звук

Нажмите **PWR/MUTE (POWER)** на пульте дистанционного управления), чтобы отключить звук. Для отмены нажмите еще раз.

Изменение общих настроек

- 1 Нажмите и удерживайте **SEL/MENU** (нажмите и удерживайте **SEL/MENU** на пульте дистанционного управления), чтобы вывести один из пунктов меню.
- 2 Нажмите **SEL/MENU (SEL/MENU** на пульте дистанционного управления) и поверните ручку **PWR**. (Нажмите **VOLUME** на пульте дистанционного управления), чтобы выбрать одну из настроек, приведенных ниже.
- За дополнительной информацией в отношении настроек обратитесь к **стр. 20**.
- 3 Нажмите и удерживайте **SEL/MENU (SEL/MENU** на пульте дистанционного управления) для завершения настроек.

Использование эквалайзера

Эквалайзер предназначен для увеличения или понижения силы сигнала аудио частот. Эта функция помогает вам насладиться более богатым звуком. Нажмите несколько раз **EQ/XDSS+/BRB**. Индикаторы загораются в следующем порядке: Pop → Classic → Rock → Jazz → Vocal → Salsa → Samba → User1 → User2 → Off

Примечание

Когда пункт XDSS+/BRB установлен "Off" («Выкл.»), вы можете отрегулировать настройки эквалайзера.

Настройка уровня громкости

Нажмите **SEL/MENU (SEL/MENU** на пульте дистанционного управления) несколько раз, чтобы выбрать режим, который вы хотите настроить: громкость, баланс, звукомикшер и Сабвуфер (опция). Чтобы настроить качество звука поверните **PWR**.

Примечание

Когда пункты EQ, BRB и XDSS+ установлен "Off" («Выкл.»), вы можете отрегулировать настройки уровня звука (BAS, MID, TRB).

XDSS+/BRB

Нажмите и удерживайте **EQ/XDSS+/BRB** несколько раз, чтобы выбрать желаемый режим.

XDSS+ : (Улучшение звучания высоких частот и басов)

BRB : (Плата реверберации басов) нажмите, **EQ/XDSS+/BRB** чтобы выбрать суб-BRB

TBB (Плата турбо-басов): Повышает качество басовых звуков в целях увеличения глубины звучания.

3D (Плата 3D-TremD): Располагает звуковые эффекты в режиме реального времени в трехмерном пространстве.

SBB (Плата усиления звукового поля): Предельно широкое стерео отображение и улучшенное звучание басовых частот.

Проверка часов

Вы можете увидеть часы, нажав **DISP (DISP.** на пульте дистанционного управления).

Прослушивание радио

	НА ПЛЕЕРЕ	НА ПУЛЬТЕ ДИСТАНЦИОННОГО УПРАВЛЕНИЯ
1. Выберите источник для тюнера.	SRC	SRC
2. Выберите полосу (частотный диапазон).	BAND	BAND
3. Автопоиск. Поиск вручную.	-1◀ / ▶1+	◀◀◀◀/▶▶▶▶ Нажать и удерживать -1◀ / ▶1+

Прослушивание радио - вы можете больше

Автоматическая запись каналов в память

Нажмите **N/AS**. Шесть самых сильных частот вещания будут сохранены для кнопок заданных частот 1-6 в порядке убывания силы сигнала. Для отмены нажмите **N/AS**.

Хранение и вызов частот радиовещания

- 1 Нажмите **BAND**, чтобы выбрать желаемую полосу для сохранения.
- 2 Выберите желаемую частоту и нажмите одну из кнопок от 1 до 6 (для записи заданных частот) и удерживайте до тех пор, пока не прозвучит сигнал.
- 3 Повторите шаги 1-2 для записи других станций. В следующий раз при нажатии той же кнопки заданной частоты из памяти будет вызвана записанная под данным номером радиостанция.

Поиск заданных станций

Нажмите **V/PS**. Появятся каждая заданная станция. Для отмены нажмите **V/PS**.

Точная настройка заданных станций

Нажмите **BAND**, чтобы выбрать желаемую полосу и нажмите соответствующую кнопку записи в память 1-6 (на пульте дистанционного управления кнопки 1-6).

★Примечание

При сохранении станции на кнопке с тем же номером, на котором записана другая станция, ранее записанная станция будет автоматически стерта.

Прослушивание передач в международном формате радиоданных (RDS)

	НА ПЛЕЕРЕ	НА ПУЛЬТЕ ДИСТАНЦИОННОГО УПРАВЛЕНИЯ
1. Выберите источник для тюнера.	SRC	SRC
2. Выберите полосу (частотный диапазон) FM.	BAND	BAND
3. Выберите тип программы.	Нажать и удерживать TA/PTY	
4. Выберите станцию из PTY типа.	1- 6	1-6

Информация о передаче в формате RDS.

Нажмите несколько раз **PTY** и удерживайте для выбора каждого режима.
Музыкальная группа → Речевая группа → Поиск откл.



Вомер музыкальной группы	Вомер речевой группы
1. POP M, ROCK M	1. NEWS, AFFAIRS, INFO
2. EASY M, LIGHT M.	2. SPORT, EDUCATE, DRAMA
3. CLASSICS, OTHER M	3. CULTURE, SCIENCE, VARIED
4. JAZZ, COUNTRY	4. WEATHER, FINANCE, CHILDREN
5. NATION M, OLDIES	5. SOCIAL, RELIGION, PHONE IN
6. FOLK M	6. TRAVEL, LEISURE, DOCUMENT

Прослушивание CD





	НА ПЛЕЕРЕ	НА ПУЛЬТЕ ДИСТАНЦИОННОГО УПРАВЛЕНИЯ
1. Откройте переднюю панель. <small>[только LAC7800R]</small>		-
2. Insert a CD.	-	-
3. Adjust the volume.	Повернуть PWR	VOLUME ^ v

Прослушивание CD - вы можете больше





Для включения паузы или повторного запуска CD

Нажмите  на плеере ( на пульте дистанционного управления) во время воспроизведения. Для продолжения воспроизведения нажмите эту кнопку еще раз.

Поиск раздела дорожки/файла

Нажмите и удерживайте  /  на плеере ( /  на пульте дистанционного управления) в течение примерно 1 секунды во время воспроизведения, а затем отпустите в желаемой точке.

Перейти к другой дорожке/файлу

Нажмите  /  на плеере ( /  на пульте дистанционного управления). Чтобы перейти к предыдущей дорожке кратко нажмите  в течение 3 секунд во время воспроизведения. Нажмите [#] и число, к которому вы хотите перейти, на пульте дистанционного управления, чтобы перейти к файлам/дорожке.

Сканирование вступления

Нажмите или нажмите и удерживайте **INT** на плеере (**INT** на пульте дистанционного управления). Воспроизводится каждый файл в выбранной в настоящий момент папке ( **INT**) или первые 10 секунд каждой дорожки/файла (**INT**) на диске. Для отмены нажмите эту кнопку еще раз.

Повтор

Нажмите или нажмите и удерживайте **RPT** на плеере (**RPT** на пульте дистанционного управления). Выбранные в настоящий момент дорожки/файлы (**RPT**) или папки ( **RPT**) на диске воспроизводятся последовательно несколько раз. Для отмены нажмите эту кнопку еще раз.

Воспроизведение в случайном порядке

Нажмите или нажмите и удерживайте **SHF** на плеере (**SHF** на пульте дистанционного управления). Воспроизводится каждый файл в выбранной в настоящий момент папке ( **SHF**) или все дорожки/папки (**SHF**) записанные на диск. Для отмены нажмите **SHF** еще раз.

Примечание

Во время воспроизведения в случайном порядке, при нажатии  не произойдет возврата к предыдущей дорожке.

MP3/WMA дорожка -10 / +10

(Если нет папки или при наличии одной папки). Во время воспроизведения нажмите **V/PS**, чтобы перейти назад на 10 дорожек и нажмите **N/AS**, чтобы перейти на 10 дорожек вперед.

MP3/WMA папка ВВЕРХ/ВНИЗ

(При наличии более двух папок). Во время воспроизведения нажмите **V/PS**, чтобы перейти к предыдущей папке и нажмите **N/AS**, чтобы перейти к следующей папке.

Информация о музыкальных файлах

MP3/WMA часто приводится вместе с тегами. Тег содержит информацию о названии, исполнителе или альбоме. Нажмите **DISP** несколько раз во время воспроизведения MP3/WMA/CD TEXT файла. При отсутствии информации в окне дисплея появится сообщение "NO TEXT" (Нет текста).

Примечание

-  : Эта иконка отображается во время воспроизведения MP3/WMA.
 - Совместимость диска MP3/WMA с данным прибором ограничена следующим:**
 - Частота- 8 - 48 кГц (MP3), 22.05 - 48 кГц (WMA).
 - Битрейт- от 8 до 320 кбит/с (включая режим переменной скорости передачи данных)(MP3), 32 -320 кГц (WMA).
 - Диск CD-R/CD-RW должен иметь файловую систему стандарта ISO 9660.
 - MP3/WMA файлы, записанные при помощи программного обеспечения, которое не создает файловую систему, например, «Direct-CD» и т.п., не будут воспроизводиться данным плеером. Мы рекомендуем использовать для записи программу «Easy-CD Creator», которая создает файловую систему ISO9660.
 - WMA декодер поддерживается до декодера «класса 2A» "Class 2A".
- Следует иметь в виду, что перед загрузкой файлов MP3/WMA и музыки из сети Интернет необходимо получить разрешение правообладателя. Наша компания не имеет права давать такое разрешение. За разрешением следует обращаться к владельцу авторских прав на данное музыкальное произведение.

[LAC7800R] Подключение USB устройства

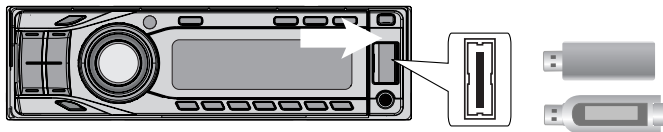

	НА ПЛЕЕРЕ	НА ПУЛЬТЕ ДИСТАНЦИОННОГО УПРАВЛЕНИЯ
1. Откройте крышку USB.	-	-
2. Подключите устройство USB.	-	-
3. Настройте уровень громкости.	Повернуть PWR	VOLUME ^ v

Подключение USB устройства - вы можете больше

Переход к другому дисководу

При подключении этого устройства к мульти-ридеру, нажмите **BAND/DRIVE** (**BAND/DRV** на пульте дистанционного управления), чтобы перейти к следующему дисководу. При каждом нажатии этой кнопки меняются режимы дисковода.

Примечание

- Если устройство USB уже подключено, нажмите **SRC** (**SRC** на пульте дистанционного управления), чтобы выбрать в качестве источника USB.
- Pause (Пауза) / Intro Scan (Сканировать вступление) / Repeat (Повтор) / Shuffle (В случайном порядке) / ... функции те же, что и для функции «Прослушивание CD - вы можете больше». (см. стр. 12).

Подключение вспомогательного оборудования

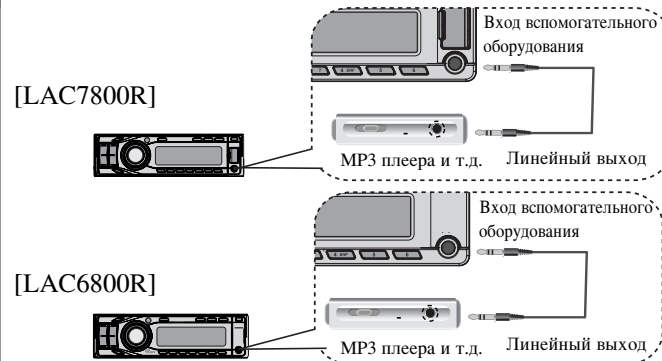

	НА ПЛЕЕРЕ	НА ПУЛЬТЕ ДИСТАНЦИОННОГО УПРАВЛЕНИЯ
1. Выберите в качестве источника AUX.	SRC	SRC
2. Включите воспроизведение на вспомогательном оборудовании.	-	-
3. Настройте уровень громкости.	Повернуть PWR	VOLUME ^ v

Подключение беспроводной технологии Bluetooth

Перед началом процедуры сопряжения проверьте, чтобы беспроводная технология Bluetooth в вашем телефоне была включена. Обратитесь к руководству пользователя к вашему телефону. Установление сопряжения между аппаратом и вашим телефоном, оснащенный беспроводной технологией Bluetooth необходимо только при первоначальной установке. Если соединение прошло успешно, телефон зарегистрирован (Устройство 1-5) и мигание индикаторе на устройстве прекращается. Процесс сопряжения может отличаться в зависимости от модели телефона. PIN Код: 1234.

	НА ПЛЕЕРЕ
1. Войдите в меню.	В/Т
2. Найдите меню "CONNECTION" (Соединение).	Поверните PWR
3. Выберите телефоны, поддерживающие беспроводную технологию Bluetooth.	Нажмите PWR
4. Выберите телефон, который вы хотите подключить.	Поверните PWR
5. Подключите телефон.	Нажмите PWR
6. Выберите меню "CONNECT" (Соединить).	Нажмите PWR

Использование беспроводной технологии Bluetooth - вы можете больше

Отключение телефона

Обратитесь к стр. 16. Перейти к меню (В/Т -> CONNECTION -> Connected device name -> DISCONNECT) (В/Т -> СОЕДИНЕНИЕ -> Название подключенного устройства -> ОТКЛЮЧИТЬ)

Ответ на вызов и окончание вызова

Когда ваш аппарат зазвонит, нажмите **В/Т**, чтобы ответить на вызов. Для окончания вызова нажмите и удерживайте **В/Т**.

Отказ от приема вызова

Когда ваш аппарат зазвонит нажмите и удерживайте **В/Т**.

Вызов по заранее сохраненному номеру

Нажмите В/Т и кнопку быстрого набора (1~6).

Уведомление о пропущенных вызовах

Когда на входящий вызов ответа не последовало, в окне дисплея отображается сообщение о пропущенном вызове (без профиля минигарнитуры). Когда появляется « ? », перейдите в меню (В/Т -> CALL -> MISSED) (В/Т -> ВЫЗОВ -> ПРОПУЩЕННЫЙ). Вы можете проверить список пропущенных вызовов. Для совершения вызова нажмите В/Т. А для окончания вызова, чтобы «повесить трубку» нажмите и удерживайте В/Т.

Передача аудио сигнала

Можно установить аудио связь между вашим телефоном, оснащенный беспроводной технологией Bluetooth, и данным аппаратом.

1 Чтобы ответить на вызов нажмите **В/Т**.

2 Нажмите **В/Т** еще раз. Появится сообщение «Private» (частный разговор).

Если на аппарате выбран режим частного разговора (Private), нажмите **В/Т**, чтобы вернуться к вызову в режиме громкой связи (hands-free). Или нажмите и удерживайте **В/Т**, чтобы вернуться к вызову в режиме громкой связи (hands-free).

Совершение вызова из списка последних звонков

Список организован начиная с недавних вызовов до старых. Ваш аппарат сохраняет недавно принятые и набранные номера по телефону. (см. стр. 16).

✦ *Примечание*

- Если вы хотите сделать международный вызов нажмите **►I+**, чтобы добавить «+», для удаления нажмите ее еще раз.
- «+» можно добавить, только если выбран список Пропущенные вызовы, Набранные номера или Принятые вызовы.
- Уведомление об Отказанных вызовах / Звонках совершенных с помощью кнопок быстрого набора / Пропущенных вызовах (Rejecting a call / Making a call saved preset number / Missed call notification)
(Эти функции доступны только для телефонов имеющих профиль Headset (Минигарнитура).

Сопряжение вашего аппарата и устройства с беспроводной технологией Bluetooth (MP3 плеера, MP3 телефона...)

При активации устройства подключенного к вашему аппарату Bluetooth, вы можете прослушивать MP3 с помощью беспроводного соединения. Метод использования устройства Bluetooth точно такой же, как и при использовании телефона. В отношении использования этой функции обратитесь к руководству пользователя к вашему телефону.

Воспроизведение MP3 файлов

При включении Bluetooth, на вашем устройстве, поддерживающем беспроводную технологию Bluetooth, на экране появляется надпись «Bluetooth». Bluetooth остается включенным до выключения устройства. Нажмите **SRC** несколько раз, чтобы выбрать [LAC7800R] «B/T Streaming» / [LAC6800R] «B/T Music». Воспроизвести MP3 файл, записанный в вашем устройстве. В отношении использования этой функции обратитесь к руководству пользователя к вашему телефону.

Сохранение номера в списке последних принятых вызовов

Вы можете легко сохранить до 6 номеров телефонов и позже вызвать их нажатием кнопки. (см. стр. 14). Войдите в меню (CALL -> RECEIVED -> Rotate PWR номер телефона, который вы хотите сохранить -> SAVE -> выберите 1~6) (ВЫЗОВ -> ПРИНЯТЫЙ -> Повернуть PWR номер телефона, который вы хотите сохранить -> СОХРАНИТЬ -> выберите 1~6).

Информация о профилях беспроводной технологии Bluetooth.

Для того, чтобы использовать беспроводную технологию Bluetooth, устройства должны быть способны интерпретировать определенные профили. Данное устройство совместимо со следующими профилями:

GAP (Generic Access Profile - Типовой профиль доступа)

HFP (Hands Free Profile - Профиль громкой связи)

HSP (Hands Set Profile - Профиль микрогарнитуры)

GAVDP (Generic Audio/Video Distribution Profile - Типовой профиль распространения аудио/видео)

A2DP (Advanced Audio Distribution Profile - Усовершенствованный профиль распространения аудио)

AVRCP (Audio/Video Distribution Remote Control Profile - Профиль дистанционного управления распространением аудио/видео)

OPP (Object Push Profile - Профиль размещения объектов)

Кнопки для использования беспроводной технологии Bluetooth

В/Т : Нажмите эту кнопку, чтобы ввести настройку В/Т.

▶|+ : Если вы записываете несколько слов на устройство, нажмите на эту кнопку, чтобы перейти к следующему полю на дисплее.

• Нажмите **PWR**: Перейти к следующему пункту содержания настроек или введите слова, если вы записываете слова на устройство.

• Поверните **PWR**: Вертикальная прокрутка содержания установок или выберите толкование во время записи слов в устройство.

-|◀ : Нажмите эту кнопку, чтобы удалить толкование или вернуться к предыдущему содержанию. Нажмите более чем на 1 секунду, чтобы удалить все слова, введенные на дисплее, при записи нескольких слов в устройство.

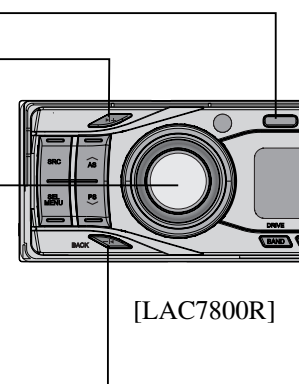

Примечание

Расположение кнопки В/Т у LAC6800R отличается от положения этой кнопки у модели LAC7800R. Однако свойства кнопки те же.

Регулировка настроек (Беспроводная технология Bluetooth)

В/Т	CALL	RECEIVED	RECEIVED/DIALED/MISSED - Список ПРИНЯТЫХ/НАБРАННЫХ/ПРОПУЩЕННЫХ номеров телефонов
		DIALED	Чтобы позвонить по номеру телефона, выберите этот номер и нажмите В/Т .
		MISSED	Чтобы его сохранить, выберите номер телефона и нажмите PWR . Появится сообщение "SAVE" (Сохранить). Нажмите PWR еще раз. Поверните PWR , чтобы выбрать кнопку быстрого набора (1-6). Номер телефона сохранен.
		PRESET	PRESET (КНОПКИ БЫСТРОГО НАБОРА): Просмотреть и удалить номера телефонов, сохраненные для использования клавиш быстрого набора.
		REDIAL	REDIAL (ПОВТОРНЫЙ НАБОР): Установка количества повторных наборов. (1 TIME <-> 2 TIMES.) (1 раз <-> 2 раза)
		DIAL	DIAL (НАБОР): Ввод номера непосредственно на устройстве. Чтобы выбрать цифры от 1 до 10 поверните ручку громкости. Чтобы создать номер телефона нажмите ►I+. Для совершения вызова по этому номеру нажмите В/Т.
	PHONEBOOK	LIST	LIST (СПИСОК): Просмотр списка номеров телефонов, сохраненных в телефонной книге.
		PB SEARCH	H/F SEARCH (H/F ПОИСК): Поиск номера телефона в списке. (Только на русском и английском языке) Нажмите ►I+ более чем на 1 секунду, чтобы переключаться между русским и английским языком.
		GET (ADD)	ПРИНЯТЬ: Автоматически принять телефонную книгу из телефона. (Это меню доступно только для телефонов, поддерживающих эту функцию.) ADD (ДОБАВИТЬ - без установленного соединения): PHONEBOOK -> ADD-> Нажать PWR -> На дисплее отображается «000/500». Затем перешлите данные телефонной книги из вашего телефона. В зависимости от модели вашего телефона процесс передачи может отличаться. Обратитесь к руководству пользователя для вашего телефона.
	CONNECTION	соединено устройство название	Отображается название подключенного устройства. Если устройство не подключено, вы можете провести поиск телефонов, которые можно подключить. Выберите регистр и содержания Connection (соединение).
	SETUP	VISIBILITY	VISIBILITY (ВИДИМОСТЬ): Вы можете сделать невозможным поиск данного устройства. (SHOWN <-> HIDDEN) (ПОКАЗАТЬ <-> СКРЫТЬ)
		AUTO CONN	AUTO CONN (АВТОМАТИЧЕСКОЕ СОЕДИНЕНИЕ): Включение или отключение функции автоматического соединения. (ON <-> OFF) (ВКЛ <-> ВЫКЛ)
		AUTO ANSWER	AUTO ANSWER (АВТООТВЕТЧИК) Включение или отключение функции автоответчика. (ON <-> OFF) (ВКЛ <-> ВЫКЛ)
		MIC VOLUME	MIC VOLUME (ГРОМКОСТЬ МИКРОФОНА): Настройка уровня громкости микрофона телефона от 1 до 5. Если вы разговариваете по телефону, использующему технологию Bluetooth, нажмите AS , PS , чтобы настроить громкость микрофона.
	BT INFO	NAME	NAME (НАЗВАНИЕ): Изменение названия данного устройства.
		PIN-1234	PIN код: Изменение PIN кода. PIN код по умолчанию: 1234.
		ADDRESS	ADDRESS (АДРЕС): Проверка адреса

Список совместимых телефонов (Беспроводная технология Bluetooth)

Список компаний телефоны
которых совместимы с Bluetooth

Н : минигарнитура
А : Потокоевое аудио (A2DP)

Р : Синхронизация телефонной книги (GET)
А : Размещение объектов (V-карта, ADD)

Компания	Список	Н	А	Р	V	Компания	Список	Н	А	Р	V	Компания	Список	Н	А	Р	V	
Nokia	3230	○			○	Nokia	N70	○			○	SONY	K610i	○	○	○	○	
	3250	○			○		N71	○			○		ERICSSON	K618i	○	○		○
	3650	○		○	○		N73	○			○		K700i	○			○	○
	5300	○	○	○	○		N77	○	○		○		K750i	○			○	○
	6021	○		○	○		N80	○			○		K770i	○	○			○
	6103	○		○	○		N90	○			○		K800i	○	○	○	○	○
	6120	○	○		○		N91	○			○		M600i	○	○	○	○	○
	6131	○		○			N92	○			○		P990i	○	○	○	○	○
	6230	○			○		N93	○			○		S500i	○	○	○	○	○
	6270	○		○			N95	○	○		○		S700i	○		○		○
	6280	○	○	○	○		N-Gage	○			○		T610	○		○		○
	6600	○			○		N-Gage QD	○			○		T618	○		○	○	○
	6630	○			○	Motorola	A1000	○			○	T628	○		○	○	○	
	6650	○			○		A780	○			○	T68i	○		○	○	○	
	6670	○			○		E1000	○		○	○	V600	○		○		○	
	6680	○			○		E1070	○	○	○	○	V800	○		○	○	○	
	6681	○			○		E398	○		○	○	W550i	○		○	○	○	
	6820	○			○		E550	○		○	○	W710i	○	○		○	○	
	7370	○		○	○		E680	○			○	W800i	○		○	○	○	
	7380	○		○	○		E680i	○			○	W810i	○		○	○	○	
	7610	○			○		KRZR K1	○	○	○	○	W850i	○	○		○	○	
	7650	○			○		L72	○	○	○	○	Z1010	○		○	○	○	
	7600	○			○		RAZR V3	○		○	○	Z600	○		○	○	○	
	7610	○			○		RAZR V3i	○			○	Z608	○		○	○	○	
	7650	○			○	RIZR Z8	○	○		○	SAMSUNG	D500	○					
	8600	○	○		○	ROKR E2	○	○		○		D600	○	○			○	
	8800	○	○	○	○	ROKR E6	○	○		○		D820	○	○	○		○	
	9500	○			○	SLVR L7	○		○	○		D900	○	○			○	
	3650 (Italy)	○			○	U6	○		○	○		E770	○	○	○		○	
	5500 SPORT	○			○	V195	○			○		E900	○		○		○	
	6230i	○		○	○	V360	○		○	○		i600	○	○			○	
	6820a	○			○	V3X	○	○		○		T509	○				○	
7500prism	○	○		○	V500	○		○	○	X820		○	○	○		○		
7650 (Italy)	○			○	V525	○		○	○	Z540V		○						
8910i	○		○	○	V600	○		○	○									
9300i	○			○														
E50	○			○														
E60	○			○														
E61	○			○														
E62	○			○														
E70	○			○														

Список компаний телефоны которых совместимы с Bluetooth					Н : минигарнитура А : Потокоевое аудио (A2DP)					Р : Синхронизация телефонной книги (GET) А : Размещение объектов (V-карта, ADD)							
Компания	Список	Н	А	Р	V	Компания	Список	Н	А	Р	V	Компания	Список	Н	А	Р	V
SIEMENS	EF81	○		○	○	LG	CU500	○	○		○		KE770	○	○		○
	S55	○			○		KE970	○	○		○		M4410	○			○
	S65	○			○		KG245	○			○		PHILIPS	O2 Xda Atom	○	○	
	S88	○			○		KG800	○			○		SHARP	GX15	○		○
	SK65	○			○		U880	○			○		GX25	○			○
	SL75	○	○		○		U890	○	○		○		I-MATE	K-JAM	○		○
	SX1	○			○		KF600	○	○		○		PANTECH	PG6200	○	○	○
	SXG75	○			○		KE850 PRADA	○	○		○		NEC	N750	○		
BLACK	8100(PEARL)	○					KG290	○			○		N930	○			
BERRY	8800	○		○	○		KE500	○	○		○		SAGEM	MYX6-2	○		
	8707v	○					KM500	○	○		○						
HP	HW6915	○		○	○		KU990 VIEWTY	○	○		○						
PALM	Treo750v	○	○				KU580	○	○		○						
							KU970	○	○		○						
							KU960	○	○		○						
							U370	○			○						

✦ **Примечание**

1. Если телефон имеет функцию <Bluetooth Power Save> (Функция энергосбережения Bluetooth), то для удержания соединения вам следует включить эту функцию.
2. При переключении режима вызова с минигарнитуры на телефон, соединение может быть прервано.
3. Некоторые телефоны не поддерживают функцию Reject (отказ от ответа на вызов).
4. Низкий заряд аккумулятора телефона может привести к возникновению проблем.



«Права на словесный маркировочный знак Bluetooth и логотипы принадлежат Bluetooth SIG, Inc., LG Electronics использует данные знаки по лицензии. Прочие торговые марки и торговые названия являются собственностью соответствующих владельцев».

Технология беспроводной передачи данных Bluetooth® представляет собой систему, позволяющую связать между собой по радиоканалу два электронных устройства на расстоянии до 10 м. Подключение отдельных устройств с использованием технологии Bluetooth® производится бесплатно.

Мобильными телефонами, оснащенными технологией Bluetooth® можно пользоваться в каскадном включении, если связь происходит по каналу Bluetooth®.

Эксплуатационные условия для использования функции беспроводной технологии Bluetooth

- Закрывать ветровое стекло.
- Выключить кондиционер / печку.
- Остановить транспортное средство или продолжить движение на малой скорости.
- Сделать звонок в тихом месте.
- Качество звонка может меняться в зависимости от типа телефона, погодных условий на дороге и т.д.
- Пользование телефоном во время движения может привести к неожиданным происшествиям.
- Функция беспроводной технологии Bluetooth может не работать должным образом с отдельными типами телефонов оснащенных беспроводной технологией Bluetooth.

Поиск и устранение неисправностей

	Признак	Причина	Коррекция
ОБЩИЕ	Электропитание не включается. / Устройство не работает.	Выводы и разъем неправильно соединены.	Убедитесь в том, что все соединения установлены надлежащим образом.
		Предохранитель перегорел.	Проверьте, не сгорел ли предохранитель; если да, то замените его. Убедитесь в том, что установлен надлежащий предохранитель нужного номинала.
		Помехи и другие причины приводят к некорректной работе встроенного микропроцессора.	Выключите и включите устройство.
	Не слышно звука. / Уровень громкости не повышается.	Кабели подсоединены неправильно.	Подсоедините кабели должным образом.
CD	Пропуск аудиофайлов.	Данное устройство ненадежно закреплено.	Надежно закрепите устройство.
	Воспроизведение невозможно.	Поверхность диска загрязнена.	Очистите диск.
		Тип загруженного диска не подходит для воспроизведения с помощью устройства.	Убедитесь в надлежащем типе диска.
Пульт дистанционного управления	Устройство работает некорректным образом даже при нажатии соответствующих кнопок пульта дистанционного управления.	Низкий заряд элемента питания.	Вставьте новый элемент питания.

Информация об общих настройках

- **AF (Альтернативная частота) ON / OFF (ВКЛ./ВЫКЛ.)**
При ухудшении качества приема тюнер автоматически переходит на другую станцию сети, качество сигнала которой лучше, при помощи кодов PI и AF.
- **REG (Регион) ON / OFF**
REG ON : Прибор переключается на другую станцию той же сети, передающую такую же программу, когда уровень сигнала текущей станции становится слабым.
REG OFF : Прибор переключается на другую станцию той же сети, когда уровень сигнала текущей станции становится слабым. (В этом режиме передаваемая программа может отличаться от принимаемой в данный момент).
- **TA (Объявление о состоянии дорожного движения) ALARM / SEEK (ПРЕДУПРЕДИТЬ / ИСКАТЬ)**
TA ALARM (ТА ПРЕДУПРЕДИТЬ) : Когда вновь настроенная станция не принимает информации о дорожной ситуации в течение 5, подается двойной звуковой сигнал.
TA SEEK (ТА ИСКАТЬ) : Когда вновь настроенная станция не принимает информации о дорожной ситуации в течение 5 секунд, приемник переходит на следующую станцию, имеющую такой же PI, что и последняя, но принимающая информацию о дорожной ситуации.
- **PI (Распознавание программными средствами) SOUND / MUTE (ЗВУК / ПРИГЛУШИТЬ)**
PI SOUND (PI ЗВУК) : Если периодически слышится звук станции с другим PI, приемник отключает этот звук через 1 секунду.
PI MUTE (PI ПРИГЛУШИТЬ) : Если звук станции с другим PI слышен с перерывами, то приемник немедленно приглушит звук.
- **AUX (Вспомогательное устройство) ON / OFF (ВКЛ./ВЫКЛ.)**
С данным устройством можно использовать вспомогательное оборудование. Если к устройству подключено вспомогательное оборудование, включите установку для его использования.
- **AUX (Вспомогательное оборудование) 00 дБ / +6 дБ**
Вы можете регулировать уровень громкости каждого источника, что позволяет предотвратить радикальные изменения громкости при переключении между источниками.
Вы можете установить значение 0 дБ или +6 дБ.
Вас может удивить громкий звук при смене источника от внешнего компонента на другой источник сигнала.
- **DEMO OFF / ON (ДЕМОНСТРАЦИЯ ВЫКЛ./ВКЛ.)**
При прослушивании источника вы можете изменить исходную информацию, выводимую на дисплей, на наименование сведений (наименование функции, наименование EQ и т.д.).
- **[LAC7800R] LED BLU/RED, [LAC6800R] LED GRN/RED**
Вы можете изменить цвет кнопки.
[LAC7800R] Blue <-> Red / [LAC6800R] Green <-> Red
- **BEEP 2ND / ALL**
BEEP 2ND : Звук подается только при длительном нажатии кнопку (1 сек).
BEEP ALL : Звук подается при нажатии любой кнопки.

Технические характеристики

ГОБЩИЕ

Выходная мощность	50 Вт x 4 канала (макс.)
Источник питания	12 В пост. тока
Сопротивление динамиков	4 Ом
Полярность заземления	отрицательная
Размеры (Ш x В x Г)	180 x 50 x 176 мм (без передней панели)
Вес нетто (прибл.)	1.3 кг

РАДИО

FM

Частотная характеристика	87.5-107.9, 87.5-108 МГц
Отношение «сигнал-шум»	53 дБ
Искажения	0.7%
Чувствительность	12 дБмкВ

AM (MW)

Частотная характеристика	520-1720 или 522-1620 кГц
Отношение «сигнал-шум»	50 дБ
Искажения	1.0%
Чувствительность	28 дБмкВ

CD

Диапазон воспроизводимых частот	20 Гц-20 кГц
Отношение «сигнал-шум»	80 дБ
Искажения	0.1 %
Разделение каналов (1 кГц)	60 дБ

AUX

Диапазон воспроизводимых частот	20 Гц-20 кГц
Отношение «сигнал-шум»	85 дБ
Искажения	0.1 %
Разделение каналов (1 кГц)	45 дБ
Максимальный уровень входного сигнала (1 кГц)	1.2V (35 Кль)

Bluetooth

МОЩНОСТЬ TX	4 dBm
Частотная характеристика	2402 ~ 2480 МГц
Версия	технических характеристик Bluetooth 2.0 + EDR

[LAC7800R] USB

Версия	USB 1.1
--------	---------

Линейный выход

Сабвуфер (Опция)	
Частотная характеристика	20 Гц ~ 120 Гц
Выходное напряжение	3.8 В (Макс.)
Линейный выход	
Частотная характеристика	20 Гц ~ 120 Гц
Выходное напряжение	3.8 В (Макс.)

Дизайн и характеристики могут быть изменены без уведомления.