



РУССКИЙ

РУКОВОДСТВО ПОЛЬЗОВАТЕЛЯ

АВТОМОБИЛЬНЫЙ приемник CD/MP3/WMA

Перед эксплуатацией устройства внимательно прочитайте и сохраните данное руководство по эксплуатации.

МОДЕЛЬ

LCS700BN/ LCS700BR

P/NO : MFL63284974

Содержание

- 3 Безопасность
- 4 Фронтальная панель
- 5 пульт дистанционного управления
 - Установка батареи
- 6 О съемной панели управления
 - Крепление панели управления
 - Снятие панели управления
- 7 Установка
 - Установка базы
 - Снятие существующего приемника
 - Установка ISO-DIN
- 8 Подключение
- 9-10 Основные функции
 - Приглушить звук
 - Использование эквалайзера
 - Использование XDSS+ (Системы улучшения высоких и низких частот)
 - Проверка часов
 - Выключение подсветки дисплея
 - Перезагрузка устройства
 - Регулировка общих настроек
- 10-11 Прослушивание CD
 - Чтобы поставить на паузу или запустить CD повторно
 - Поиск раздела дорожки/файла
 - Перейти к другой дорожке/файлу
 - Просмотр сведений о музыке
 - Проигрывание треков/файлов в определенном порядке
- 11 Воспроизведение музыки с внешнего устройства
- 12-13 Прослушивание радио
 - Сохранение нужных частот вручную
 - Прослушивание сохраненных станций
 - Изменение настроек тюнера
- 13 Использование USB-устройства
 - Переход к другому дисководу
 - Быстрый поиск нужного файла
- 14-15 Подключение беспроводной технологии *Bluetooth*
 - Использование беспроводной технологии Блютуз
 - Отключение телефона
 - Ответ на вызов и окончание вызова
 - Отказ от приема вызова
 - Звонок с использованием сохраненного номера
 - Проверка пропущенных звонков
 - Сохранение телефонных номеров из числа последних звонков
 - Передача аудио сигнала
 - Сопряжение вашего аппарата и устройства с беспроводной технологией *Bluetooth*
 - Воспроизведение MP3 файлов
 - Информация о профилях беспроводной технологии *Bluetooth*
- 16 Регулировка настроек (Беспроводная технология Bluetooth)
- 17-19 Список совместимых телефонов (Беспроводная технология *Bluetooth*)
- 20 Поиск и устранение неисправностей
- 21 Технические характеристики



Компания LG Electronics подтверждает, что её продукция соответствует необходимым требованиям, а также другим нормам согласно директивам 2006/28/EC (ANNEX I, 3.2.9), 72/245/EEC, 99/5/EC и 2006/95/EC.

Представитель в Европе:

LG Electronics Service Europe B.V. Veluwezoom 15, 1327 AE Almere, The Netherlands (Tel : +31-(0)36-547-8888)

Это устройство совместимо с ПДУ на рулевом колесе.
Эта функция обеспечивает работу, отправляя сигнал с ПДУ на рулевом колесе на устройство.
За более подробными сведениями обращайтесь к дилеру.

Безопасность



ВНИМАНИЕ
ОПАСНОСТЬ ПОРАЖЕНИЯ
ЭЛЕКТРИЧЕСКИМ ТОКОМ
НЕ ОТКРЫВАТЬ



ВНИМАНИЕ: ЧТОБЫ УМЕНЬШИТЬ ОПАСНОСТЬ ПОРАЖЕНИЯ ЭЛЕКТРИЧЕСКИМ ТОКОМ, НЕ СНИМАЙТЕ КРЫШКУ (ИЛИ ЗАДНЮЮ ПАНЕЛЬ). ВНУТРИ БЛОКА НЕТ ЧАСТЕЙ, ОБСЛУЖИВАЕМЫХ ПОЛЬЗОВАТЕЛЕМ. ДЛЯ ВЫПОЛНЕНИЯ РЕМОНТА И ОБСЛУЖИВАНИЯ ОБРАТИТЕСЬ К КВАЛИФИЦИРОВАННЫМ СПЕЦИАЛИСТАМ.



Стрелка в виде вспышки молнии внутри равностороннего треугольника предупреждает пользователя о присутствии опасного неизолированного напряжения внутри корпуса изделия, которое может иметь амплитуду, представляющую для человека опасность поражения электрическим током.



Восклицательный знак внутри равностороннего треугольника предупреждает пользователя о важных указаниях по эксплуатации и обслуживанию (уходу), содержащихся в руководстве, поставляемом с прибором.



Всегда управляйте автомобилем, соблюдая осторожность. Во время езды за рулем не отвлекайтесь и всегда будьте готовы к любым дорожным условиям. За рулем нельзя заниматься изменением установок или функций. Перед выполнением таких действий остановите автомобиль.



Нельзя пользоваться магнитолой продолжительное время при слишком высоких или слишком низких температурах (от -10 °C до +60 °C)



Во избежание удара электрическим током не снимайте крышку или заднюю панель изделия. Внутри нет частей, пригодных для ремонта пользователем. При необходимости ремонта обратитесь в сервисный центр.



Во избежание возникновения пожара или удара электрическим током не допускайте попадания на изделие капель или брызг воды, дождевых капель или жидкостей.



Из-за повышенной температуры поверхности корпуса работающего устройства включайте его только после установки на автомобиль.



В данном устройстве не могут использоваться диски диаметром 8 см (можно использовать только диски диаметром 12 см)

ВНИМАНИЕ: Это устройство использует лазерную систему.

Чтобы гарантировать правильное использование данного изделия, тщательно изучите руководство пользователя и сохраните его для обращения в будущем.

Если необходимо выполнить техническое обслуживание устройства, обратитесь в официальный сервисный центр (см. процедуру обслуживания).

Использование органов управления, настроек, а также выполнение процедур, отличных от описанных в данном руководстве, может привести к опасному облучению.

Чтобы избежать прямого воздействия лазерного луча, не пытайтесь открывать корпус.

При открытом корпусе возможно видимое лазерное излучение. НЕ ДОПУСКАЙТЕ ПОПАДАНИЯ ЛУЧА ЛАЗЕРА В ГЛАЗА.

CLASS 1 LASER PRODUCT
KLASSE 1 LASER PRODUKT
LUOKAN 1 LASER LAITE
KLASS 1 LASER APPARAT
CLASSE 1 PRODUIT LASER

Устройство оборудовано с переносной батареей или аккумулятором.

Безопасный способ извлечь батарею или аккумулятор из оборудования:

Извлеките старую батарею или аккумулятор, при сборке повторите действия в обратном порядке. Для предотвращения загрязнения окружающей среды и возможного нанесения вреда людям и животным старые батареи или аккумулятор необходимо поместить в соответствующие контейнеры на пунктах сбора мусора. Не выбрасывайте батареи или аккумуляторы вместе с другим мусором. Рекомендуется использовать местные бесплатные службы по утилизации батарей и аккумуляторов.

Аккумулятор не следует подвергать воздействию тепла, например, воздействию прямого солнечного света, огня и подобных источников.



Утилизация старого оборудования

1. Символ на устройстве, изображающий перечеркнутое мусорное ведро на колесах, означает, что на изделие распространяется директива 2002/96/EC.
2. Электрические и электронные устройства не должны утилизироваться совместно с бытовым мусором, а через специальные места, указанные правительственными или местными органами власти.
3. Правильная утилизация старого оборудования поможет предотвратить потенциально вредное воздействие на окружающую среду и здоровье человека.
4. Для получения более подробных сведений о старом оборудовании обратитесь в администрацию города, службу, занимающуюся утилизацией или в магазин, где был приобретен продукт.

Внимание

При неправильном подключении, прибор показывает следующее.

Короткое замыкание антенного гнезда:

“ANTENNA ON PORT SHORT CIRCUIT CHECK”

После повторного подключения перезапустите приемник.

Фронтальная панель

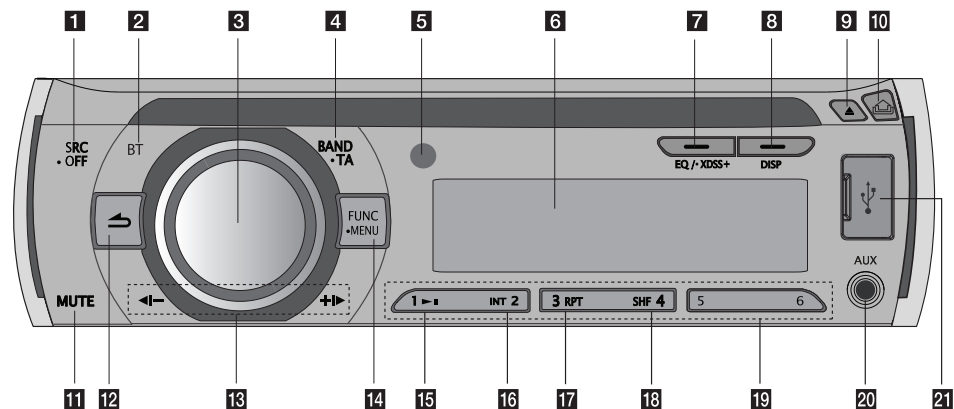

- 1** [SRC] Выбор источника звука.
[• OFF] Питание вкл/выкл.
- 2** [BT] Включить Блютус.
- 3** **Volume knob**
 - Включение меню настройки.
 - Подтверждение настроек.
 - Просмотр файлов или треков в режиме CD или настроенных каналов в режиме радио.
- 4** [BAND] Выбор диапазона.
[• TA] Объявление о трафике (Опция)
Поиск станций, передающих информацию о дорожной ситуации
- 5** Датчик дистанционного управления
- 6** Окно дисплея
- 7** [EQ]/[• XDSS+]
Улучшение качества звука.
- 8** [DISP]
 - Проверка времени на часах (нажатие).
 - Выключение подсветки дисплея (удержание).

- 9** [▲] Извлечение диска.
- 10** [▾] Открытие передней панели.
- 11** [MUTE]
Пауза.
- 12** [↶] Возврат к предыдущему шагу.
- 13** [◀-/▶]
 - Перейти / Поиск / Найти / Настроить
- 14** [FUNC] Для любого режима - выбор пунктов воспроизведения.
[• MENU] Включение меню настройки.
- 15** [▶||] Воспроизведение и пауза.
- 16** [INT] Сканирование вступления
- 17** [RPT] Повтор
- 18** [SHF] В случайном порядке
- 19** **Цифровые кнопки**
Выбор предварительно настроенного канала в режиме радио.
- 20** [AUX] Подключение позволяет устройству воспроизводить музыку, сохраненную в памяти другого портативного проигрывателя.
- 21** Разъем USB

пульт дистанционного управления

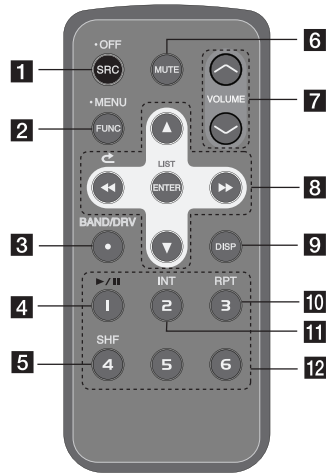

- 1** [SRC] Выбор источника звука.
[• OFF] Выключение
- 2** [• MENU] Включение меню настройки.
[FUNC]
Для любого режима - выбор пунктов воспроизведения.
- 3** [BAND/DRV]
• Выбор диапазона.
• Переключение между флэш-накопителями
- 4** [▶/||] Воспроизведение и пауза.
- 5** [SHF] В случайном порядке
- 6** [MUTE] Пауза.

- 7** Регулировка уровня громкости.
- 8** [◀◀▶▶] Перейти / Поиск / Найти / Настроить [↺]
Возврат к предыдущему шагу. [▲▼]
• Пролить вверх/вниз
• Регулировка настроек.
• Переход на 10 композиций назад/вперед при наличии на CD одной папки или при отсутствии папок.
• Переход к предыдущей/следующей папке при наличии на CD двух и более папок.
[ENTER/ LIST]
• Подтверждение настроек.
• Просмотр файлов или треков в режиме CD или настроенных каналов в режиме радио.
- 9** [DISP]
• Проверка времени на часах (нажатие).
• Выключение подсветки дисплея (удержание).
- 10** [RPT] Повтор
- 11** [INT] Сканирование вступления
- 12** Цифровые кнопки
Выбор предварительно настроенного канала в режиме радио.

Установка батарей

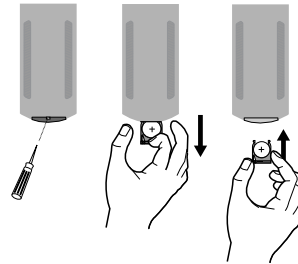

- 1 Откройте крышку отсека для элементов питания при помощи острого предмета, например, шариковой ручки.
- 2 Установите элемент питания в отсек, соблюдая полярность (+ и -)
- 3 Установите держатель элемента питания в исходное положение.

Примечание

- Используйте только литиевый элемент питания CR2025 (3 V).
- Если пульт дистанционного управления долгое время не используется, вынимайте элемент питания.
- Не подзаряжайте, не разбирайте, не нагревайте и не сжигайте элемент питания.
- Не обращайтесь с элементом питания с помощью металлических инструментов.
- Не храните элемент питания вместе с металлическими материалами.

О съемной панели управления

Крепление панели управления

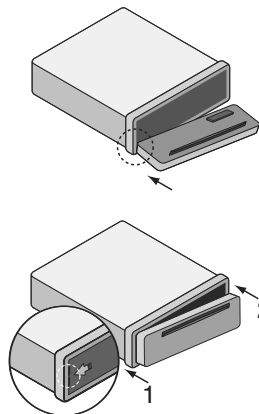

1 Совместите левую сторону панели со стопорным механизмом.

2 Вставьте правую сторону панели или всю панель в устройство до щелчка.

Осторожно

- Если панель управления установлена неправильно, клавиши управления могут не срабатывать. В таком случае, слегка нажмите на панель управления.
- Не оставляйте панель управления в местах, подверженных воздействию высокой температуры или прямых солнечных лучей.
- Не роняйте панель управления и не подвергайте ее каким-либо иным сильным ударам.
- Не допускайте контакта с поверхностью панели управления таких летучих веществ, как бензин, растворитель или инсектициды.

Снятие панели управления

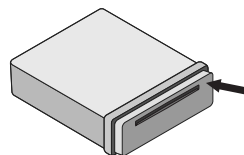

1 Нажмите кнопку , чтобы извлечь панель управления.

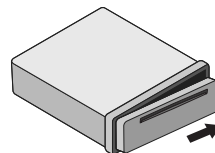

2 Сдвиньте панель управления вправо.

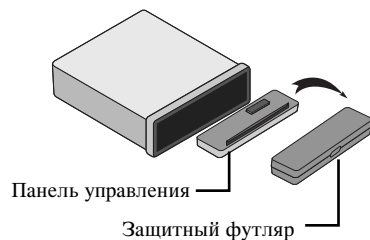

3 Извлеките панель управления.

4 Поместите панель управления в защитный футляр, который входит в комплектацию.

Примечание

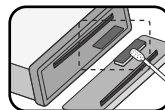

Периодически протирайте контакты на задней стороне панели управления ватными валиками, смоченными в спирте. В целях безопасности перед чисткой отключайте зажигание и извлекайте ключ из выключателя зажигания.

Установка

Установка базы

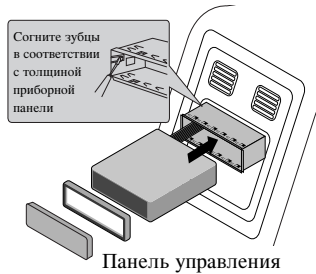

Перед началом установки обязательно переведите ключ зажигания в положение «выключено» и отключите клемму аккумулятора автомобиля, чтобы предотвратить короткое замыкание.

- 1 Извлеките приемник.
- 2 Произведите необходимые подключения.
- 3 Вставьте установочную муфту.
- 4 Установите прибор в установочную муфту.

Установка ISO-DIN

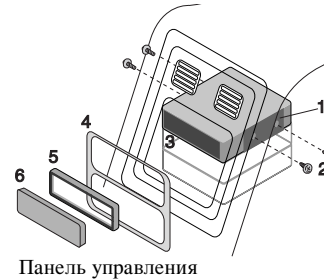

- 1 Задвиньте прибор в раму ISO-DIN.
- 2 Завинтите винты, снятые со старого прибора.
- 3 Вставьте прибор и раму в проем на приборной панели.
- 4 Установите приборную панель или переходную пластину.
- 5 Установите декоративное кольцо на прибор.
- 6 Вставьте панель управления в устройство.

Снятие существующего приемника

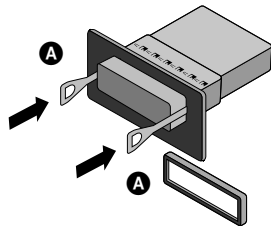

Если в приборной панели уже есть монтажный кожух для приемника, его следует удалить.

- 1 Снимите заднюю опору с прибора.
- 2 Снимите переднюю панель и декоративное кольцо с прибора.
- 3 Вставьте рычаг **A** в отверстие сбоку прибора. Выполните такую же операцию на другой стороне и потяните прибора на себя из установочной муфты.

Подключение

Перед подключением удостоверьтесь, что переключатель зажигания находится в положении «выключено» и отключите клемму аккумулятора, чтобы предотвратить короткое замыкание.

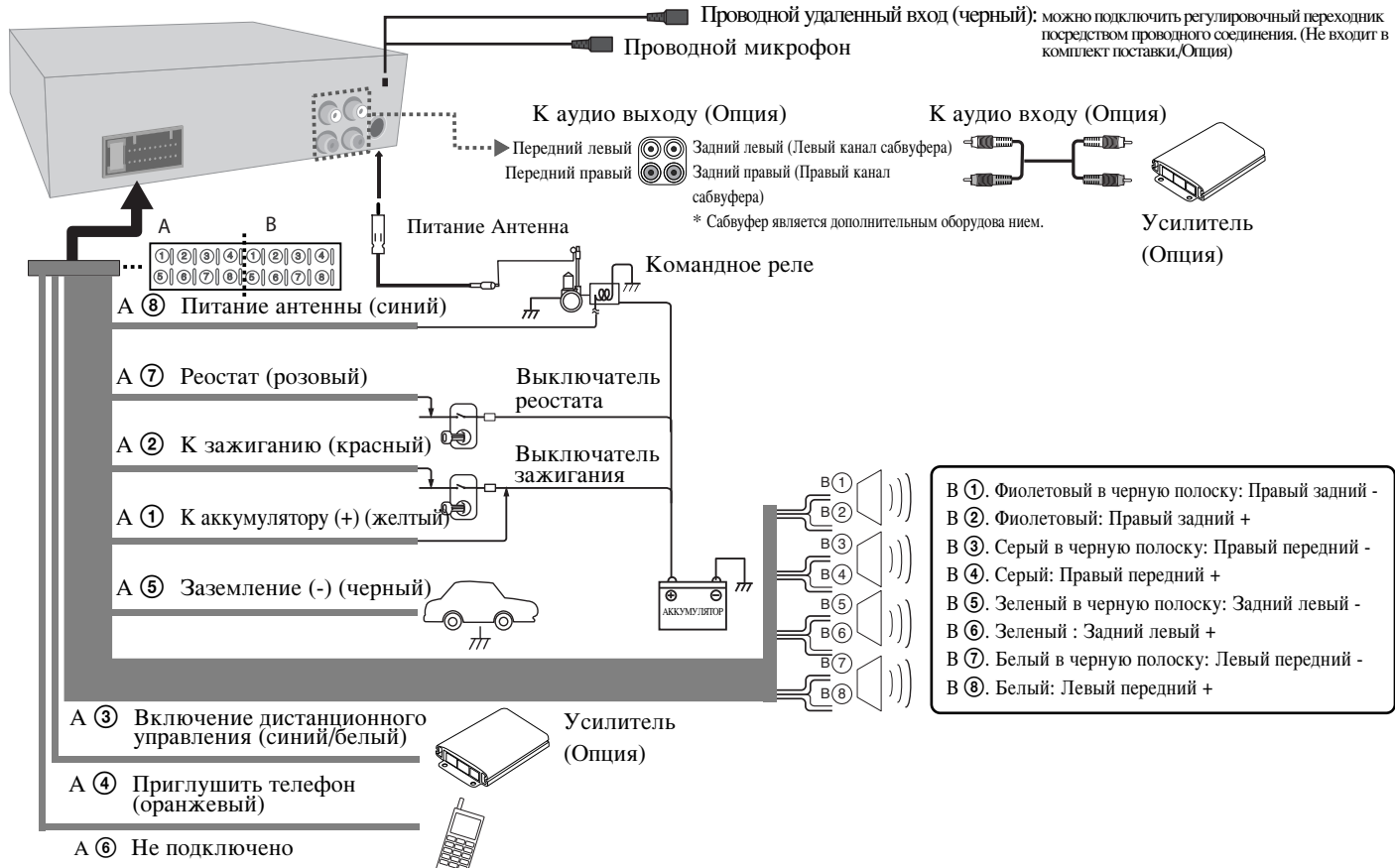

Основные функции

	НА ПЛЕЕРЕ	НА ПУЛЬТЕ ДИСТАНЦИОННОГО УПРАВЛЕНИЯ
1. Включите прибор.	Любая кнопка	-
2. Выберите источник.	SRC	SRC
3. Настройте уровень громкости.	вращайте ручку громкости	VOLUME ^ v
4. Отключение проигрывателя.	Нажать и удерживать ● OFF	Нажать и удерживать ● OFF

Основные функции - теперь вы можете еще больше

Приглушить звук

1. Нажмите **MUTE** чтобы отключить звук.
2. Для отмены нажмите еще раз.

Использование эквалайзера

Эквалайзер предназначен для увеличения или понижения силы сигнала аудио частот. Эта функция помогает вам насладиться более богатым звуком. Нажмите несколько раз **EQ • XDSS+** Индикаторы загораются в следующем порядке:
POP → CLASSIC → ROCK → JAZZ → VOCAL → SALSA → SAMBA → REG-GAE → RUSSY → USER1 → USER2 → Off(He отображается.)

Примечание

- Когда пункт XDSS+ установлен "Off" («Выкл.»), вы можете отрегулировать настройки эквалайзера.
- Можно задать и сохранить требуемый уровень громкости для конкретного пользователя. Для этого необходимо выбрать режим пользователя USER, нажать кнопку [SOUND] и установить необходимый уровень громкости - BASS(бас), MID (средние частоты), TRB (высокие частоты). Для регулировки качества звука в пределах заданного режима см. раздел «Настройки звука».

Использование XDSS+ (Системы улучшения высоких и низких частот)

Улучшение воспроизведения высоких частот и низких частот.

1. Нажмите и удерживайте **EQ/ • XDSS+** на устройстве
2. Чтобы отменить выбор, нажмите кнопку еще раз.

Проверка часов

1. Нажмите **DISP** чтоб проверить таймер
2. Для выключения нажмите кнопку еще раз.

Выключение подсветки дисплея

1. Нажмите и удерживайте **DISP**.
2. Для включения нажмите и удерживайте ту же кнопку.

Примечание

В выключенном состоянии подсветка включается любой кнопкой и выключается автоматически, если в течение нескольких секунд ни одна из кнопок не была нажата.

Перезагрузка устройства

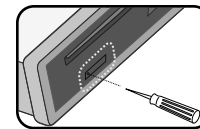

Перезагрузка устройства при сбоях в его работе.

1. Нажмите [] и снимите переднюю панель.
(О том, как снять панель управления, см. на стр.6)
2. Надавите острым предметом в отверстие **RESET** (СБРОС).

Регулировка общих настроек

Регулировка звука, подсветки и других настроек при помощи кнопки **MENU** (МЕНЮ).

На устройстве

1. Нажмите и удерживайте **FUNC/ • MENU**.
2. Выбор регулируемого параметра: [SOUND] ((ЗВУК)), [LIGHT] ((ПОДСВЕТКА)) или [OTHER] ((ДРУГОЕ)) осуществляется вращением ручки громкости и нажатием на нее.
3. Для выбора параметра вращайте ручку громкости, затем нажмите на нее.
4. Для регулировки параметра вращайте ручку громкости по часовой и против часовой стрелки.
5. Для подтверждения настройки нажмите на ручку громкости.
Для возврата к предыдущему этапу нажмите .

On the Remote Control

1. Нажмите и удерживайте **FUNC/ • MENU**.
2. Нажмите или для выбора регулируемого параметра: [SOUND] ((ЗВУК)), [LIGHT] ((ПОДСВЕТКА)) или [OTHER] ((ДРУГОЕ)) и нажмите **ENTER**.
3. Нажмите или для выбора режима и нажмите **ENTER**.
4. Нажмите или для регулировки параметра.
5. Нажмите **ENTER** для подтверждения настройки.
Для возврата к предыдущему этапу нажмите .

Настройка звука

Настройка звука при помощи регулировки следующих параметров: BAL (левые/правые колонки), FAD (передние/задние колонки) и S-W (сабвуфер - если есть).

Настройка подсветки

Настройка подсветки при помощи регулировки следующих параметров: LED (светодиоды), DIM (диммер) или DIM L (уровень диммера).

- LED COL1/ COL2/ AUTO: Можно изменить цвет окна ЖК-дисплея
- DIM(Затемнение) OFF / ON / AUTO : Можно изменить яркость окна дисплея, когда она находится в активном состоянии. При установке для параметра DIM-MER значения AUTO затемнение функционирует в соответствии с предустановленными настройками затемнения.
- DIM L (Уровень затемнения): При установке значения ON/AUTO для параметра DIM можно регулировать уровень затемнения. (-2,-1,0,+1,+2)

Настройка других параметров

- AUX (Вспомогательное устройство) ON / OFF (ВКЛ./ВЫКЛ.)
С данным устройством можно использовать вспомогательное оборудование. Если к устройству подключено вспомогательное оборудование, включите установку для его использования.
- BEEP 2ND / ALL
BEEP 2ND : Звук подается только при длительном нажатии кнопки (1 сек).
BEEP ALL : Звук подается при нажатии любой кнопки.
- A-EQ(Авто EQ) ON/OFF
Функция AUTO EQ работает только для музыкальных файлов, жанр которых поддерживается устройством. При установке для функции AUTO EQ значения ON автоматически будет выбрано значение POP, CLASSIC, ROCK или JAZZ в зависимости от музыкального жанра.
- SW(Сабвуфер) OFF / SW 55 Hz / SW 85 Hz / SW 120 Hz
Можно активировать сабвуфер.
SW OFF <-> SW 55Hz <-> SW 85Hz <-> SW 120 Hz.
- DEMO OFF / ON (ДЕМОНСТРАЦИЯ ВЫКЛ./ВКЛ.)
При прослушивании источника вы можете изменить исходную информацию, выводимую на дисплей, на наименование сведений (наименование функции, наименование EQ и т.д.).
- CLK(Часы)
В случае, если устройство не поддерживает RDS (систему радиопередачи данных), а также, если по каким-то причинам информация о времени не поступает, в меню настройки установите для параметра CT (время) вариант OFF (ВЫКЛ.). В этом случае можно настраивать часы самостоятельно.
Информацию о включении/выключении (ON/OFF) настройки часов см. на стр.12.

Прослушивание CD

	НА ПЛЕЕРЕ	НА ПУЛЬТЕ ДИСТАНЦИОННОГО УПРАВЛЕНИЯ
1. Вставьте CD	-	
2. Настройте уровень громкости.	вращайте ручку громкости	VOLUME ^ v

Прослушивание CD - Теперь вы можете больше

Чтобы поставить на паузу или запустить CD повторно

1. Нажмите **⏸** на плеере (**⏸** на пульте дистанционного управления) во время воспроизведения.
2. Для продолжения воспроизведения нажмите эту кнопку еще раз.

Поиск раздела дорожки/файла

1. Во время воспроизведения нажмите и удерживайте в течение 1 сек кнопку **⏮** или **⏭** на проигрывателе (**⏮** либо **⏭** на пульте управления)
2. На нужном месте нажмите **⏸** на проигрывателе или **⏸** на пульте управления.

Перейти к другой дорожке/файлу

Нажмите **⏮** или **⏭** на плеере (**⏮**/**⏭** на пульте дистанционного управления).

Или

1. Нажмите на ручку громкости или кнопку **ENTER** (ВВОД) на пульте управления.
2. Выбор нужного трека или файла выполняется вращением ручки громкости или нажатием **▲** или **▼** на пульте управления.
3. Для начала воспроизведения нажмите **ENTER** (или ручку громкости).

📌 Примечание

Чтобы перейти к предыдущей дорожке кратко нажмите **⏮** в течение 3 секунд во время воспроизведения.

Просмотр сведений о музыке

MP3/WMA часто приводится вместе с тегами. Тег содержит информацию о названии, исполнителе или альбоме. Нажмите **DISP** несколько раз во время воспроизведения MP3/WMA/CD TEXT файла. При отсутствии информации в окне дисплея появится сообщение "NO TEXT" (Нет текста).

Проигрывание треков/файлов в определенном порядке

Использование кнопок быстрого доступа

1. Нажмите **INT/ RPT/ SHF**.
2. Повторное нажатие на ту же кнопку отменяет действие.

Или

Использование кнопки FUNC

На устройстве

1. Нажмите **FUNC/ • MENU**.
2. Для выбора параметра вращайте ручку громкости, затем нажмите на нее.
3. Выбор опции осуществляется вращением ручки громкости.
4. Для подтверждения настройки нажмите на ручку громкости.

Для возврата к предыдущему этапу нажмите **↶**.

На пульте управления

1. Нажмите **FUNC/ • MENU**.
2. Выбор пункта выполняется нажатием **▲** или **▼**.
3. Для установки опции нажмите на **▲** или **▼**.
4. Нажмите **ENTER** для подтверждения настройки.

Для возврата к предыдущему этапу нажмите **↶**.

- **INT** (Сканирование вступления)
Воспроизводится каждый файл в выбранной в настоящий момент папке (**■ INT**) или первые 10 секунд каждой дорожки/файла (**INT**) на диске.
- **RPT** (Повтор)
Выбранные в настоящий момент дорожки/файлы (**1 RPT**) или папки (**■ RPT**) на диске воспроизводятся последовательно несколько раз.
- **SHF** (В случайном порядке)
Воспроизводится каждый файл в выбранной в настоящий момент папке (**■ SHF**) или все дорожки/папки (**SHF**) записанные на диск. Во время воспроизведения в случайном порядке, при нажатии **◀I-** не произойдет возврата к предыдущей дорожке.

Примечание

- **■** : Эта иконка отображается во время воспроизведения MP3/WMA.
- **Совместимость диска MP3/WMA с данным прибором ограничена следующим:**
 1. Частота- 8 кГц до 48 кГц (MP3), 22.05 кГц до 48 кГц (WMA).
 2. Битрейт- от 8 кбит/с до 320 кбит/с (включая режим переменной скорости передачи данных)(MP3), 32 кГц до 320 кГц (WMA).
 3. Диск CD-R/CD-RW должен иметь файловую систему стандарта ISO 9660.
 4. MP3/WMA файлы, записанные при помощи программного обеспечения, которое не создает файловую систему, например, «Direct-CD» и т.п., не будут воспроизводиться данным плеером. Мы рекомендуем использовать для записи программу «Easy-CD Creator», которая создает файловую систему ISO9660.

При форматировании перезаписываемых дисков вы должны выбрать вариант форматирования диска [Mastered] для того, чтобы диски были совместимыми с плеерами LG.

При выборе файловой системы Live вы не сможете пользоваться ей на плеерах LG. (Файловая система Mastered/Live: Система форматирования диска для Windows Vista)

Следует иметь в виду, что перед загрузкой файлов MP3/WMA и музыки из сети Интернет необходимо получить разрешение правообладателя. Наша компания не имеет права давать такое разрешение.

За разрешением следует обращаться к владельцу авторских прав на данное музыкальное произведение.

Воспроизведение музыки с внешнего устройства

	НА ПЛЕЕРЕ	НА ПУЛЬТЕ ДИСТАНЦИОННОГО УПРАВЛЕНИЯ
1. Подключите внешнее устройство в AUX-разъем при помощи кабеля линейного входа.	-	-
2. Выберите в качестве источника AUX.	SRC	SRC
3. Включите воспроизведение на вспомогательном оборудовании.	-	-
4. Настройте уровень громкости.	вращайте ручку громкости	VOLUME ▲ ▼

Воспроизведение музыки с внешнего устройства - Теперь вы можете больше

Предупреждение перепада громкости при переключении источников

Регулировка громкости каждого из источников для предотвращения резкого перепада громкости возможна только при включенном (ON) параметре AUX, который позволяет задать высокий (HIGH) или низкий (LOW) коэффициент усиления (GAIN).

1. Нажмите **FUNC/ • MENU**.
2. Для установки коэффициента (GIN L/H) вращайте ручку громкости на устройстве или нажмите **▲** либо **▼** на пульте управления.
3. Для подтверждения выбора нажмите на ручку громкости или на кнопку **ENTER** на пульте управления.
4. Для возврата к предыдущему этапу нажмите **↶**.

Прослушивание радио

	НА ПЛЕЕРЕ	НА ПУЛЬТЕ ДИСТАНЦИОННОГО УПРАВЛЕНИЯ
1. Выберите источник для тюнера.	SRC	SRC
2. Выберите полосу (частотный диапазон).	BAND	BAND
3. Автопоиск. Поиск вручную.	◀ -/ ▶	◀◀/▶▶
	Нажать и удерживать ◀ -/ ▶	Нажать и удерживать ◀◀/▶▶

Прослушивание радио - вы можете больше

Сохранение нужных частот вручную

1. Нажмите **BAND**, чтобы выбрать желаемую полосу для сохранения.
2. Нажмите и удерживайте клавишу ◀| или |▶ на проигрывателе или ◀◀ или ▶▶ до тех пор, пока не раздастся звуковой сигнал.
3. Нажмите кнопку несколько раз для выбора нужной частоты.
4. Нажмите и удерживайте одну из 6 кнопок для сохраненных частот до звукового сигнала.
5. Повторите шаги 1 до 4 для записи других станций.

Примечание

- При сохранении станции на кнопке с тем же номером, на котором записана другая станция, ранее записанная станция будет автоматически стерта.

Прослушивание сохраненных станций

1. Для выбора нужного диапазона нажмите **BAND** (ДИАПАЗОН).
2. Нажмите на ручку громкости или кнопку **ENTER** на пульте управления.
3. Для выбора сохраненной станции вращайте ручку громкости либо нажмите ▲ или ▼ на пульте управления.
4. Нажмите на ручку громкости или кнопку **ENTER** на пульте управления.
Или

Нажмите **BAND** (ДИАПАЗОН), а затем кнопку нужной сохраненной частоты (от 1 до 6).

Изменение настроек тюнера

На устройстве

1. Нажмите **FUNC/ • MENU**.
2. Для выбора параметра вращайте ручку громкости, затем нажмите на нее.
3. Выбор опции осуществляется вращением ручки громкости, затем нажмите на нее.
4. Для возврата к предыдущему этапу нажмите ↵.

На пульте управления

1. Нажмите **FUNC/ • MENU**.
2. Выберите нужный параметр нажатием кнопки ▲ или ▼ и нажмите **ENTER**.
3. Задайте параметр нажатием кнопки ▲ или ▼ и нажмите **ENTER**.
4. Для возврата к предыдущему этапу нажмите ↶.

● PTY (Program type) (Опция)

Поиск радиостанции осуществляется по типу программ, заложенных в FM-тюнере, следующим образом;

На дисплей выводятся следующие типы программ.

NEWS	VARIED	LEISURE	JAZZ
AFFAIRS	WEATHER	DOCUMENT	COUNTRY
INFO	FINANCE	POP M	NATION M
SPORT	CHILDREN	ROCK M	OLDIES
EDUCATE	SOCIAL	EASY M	FOLK M
DRAMA	RELIGION	LIGHT M.	
CULTURE	PHONE IN	CLASSICS	
SCIENCE	TRAVEL	OTHER M	

● PI (Распознавание программными средствами) SOUND/ MUTE (Опция)

PI SOUND : При переключении частоты станции на альтернативную (AF) с неизвестным идентификатором программ (PI) станция продолжает вещание.

PI MUTE : При переключении частоты станции на альтернативную (AF) с неизвестным идентификатором программы (PI) станция прекращает вещание до определения идентификатора программ.

● Включение/выключение параметра C-T (код отображения точного времени в системе RDS) (Опция)

Для обновления времени можно использовать данные RDS CT.

Если сведения RDS CT не поступают и значение CT устанавливается в OFF, можно отрегулировать время вручную. Настройка часов описана на стр. 10.

● TA (Объявление о состоянии дорожного движения) ALARM / SEEK (Опция)

TA ALARM : В случае, если на выбранной станции в течение 5 секунд не доступна TR информация, раздается двойной звуковой сигнал.

TA SEEK : В случае, если выбранная станция не получает TR информацию, ресивер автоматически переключится на следующую, на которой такая информация доступна.

- **REG (Регион) ON / OFF (ВКЛ./ВЫКЛ.) (Опция)**
REG ON : Прибор переключается на другую станцию той же сети, передающую такую же программу, когда уровень сигнала текущей станции становится слабым.
REG OFF : Прибор переключается на другую станцию той же сети, когда уровень сигнала текущей станции становится слабым. (В этом режиме передаваемая программа может отличаться от принимаемой в данный момент).
- **AF (Альтернативная частота) ON / OFF (ВКЛ./ВЫКЛ.) (Опция)**
При ухудшении качества приема тюнер автоматически переходит на другую станцию сети, качество сигнала которой лучше, при помощи кодов PI и AF.
- **SENS(Чувствительность тюнера) MID/ HI/ LOW**
Позволяет найти больше станций в местах со слабым сигналом. Чем слабее прием, тем ниже должно быть значение параметра.
- **PS(Автоматическое сохранение)**
Появится каждая из ранее заданных станций. Для отмены нажмите на **ENTER** (или ручку громкости).
- **AS (Заданное сканирование)**
Шесть самых устойчивых частот вещания будут сохранены для кнопок заданных частот 1 до 6 в порядке убывания силы сигнала. Для отмены нажмите на **ENTER** (или ручку громкости).

Использование USB-устройства

	НА ПЛЕЕРЕ	НА ПУЛЬТЕ ДИСТАНЦИОННОГО УПРАВЛЕНИЯ
1. Откройте крышку USB.	-	-
2. Подключите устройство USB.	-	-
3. Настройте уровень громкости.	вращайте ручку громкости	VOLUME ^ v

Использование USB-устройства - вы можете больше

Переход к другому дисководу

При подключении этого устройства к мульти-ридеру, нажмите **BAND (BAND/ DRV** на пульте дистанционного управления), чтобы перейти к следующему дисководу. При каждом нажатии этой кнопки меняются режимы дисковода.

Быстрый поиск нужного файла

Вы можете выбрать и воспроизвести требуемый файл вне зависимости от его расположения на USB-накопителе.

1. Для просмотра всех папок нажмите и удерживайте **ENTER** (или ручку громкости).
2. Для выбора нужного файла вращайте ручку громкости на проигрывателе или нажмите кнопку **▲** или **▼** на ПДУ.
3. Для начала воспроизведения нажмите **ENTER** (или ручку громкости).

Примечание

- Для просмотра всех папок нажмите и удерживайте **ENTER** (или ручку громкости).
Для воспроизведения нужного файла повторите шаги с 1 по 3.
- Если устройство USB уже подключено, нажмите **SRC (SRC** на пульте дистанционного управления), чтобы выбрать в качестве источника USB.
- **Pause (Пауза) / Intro Scan (Сканировать вступление) / Repeat (Повтор) / Shuffle (В случайном порядке) / ...** функции те же, что и для функции «Прослушивание CD - Теперь вы можете больше». (см. стр. 10).

Обратите внимание на следующее

- **Не отсоединяйте USB устройство во время работы с файлами**
- Для USB с большой емкостью может потребоваться более нескольких минут для распознавания.
- Чтобы предотвратить потерю данных, сделайте резервную копию содержимого устройства
- В случае использования USB кабеля или USB хаба - USB устройство не будет распознано.
- Аппарат не поддерживает использование файловой системы NTFS. (поддерживается Только файловая система FAT (16/32)
- Внешние жесткие диски, устройства чтения карт памяти, заблокированные устройства, и устройства HARD USB не поддерживаются.
- USB порт устройства не может быть напрямую подсоединен к ПК. Устройство не может функционировать в режиме накопителя информации.

Подключение беспроводной технологии Bluetooth

Перед началом процедуры сопряжения проверьте, чтобы беспроводная технология Bluetooth в вашем телефоне была включена. Обратитесь к руководству пользователя к вашему телефону. Установление сопряжения между аппаратом и вашим телефоном, оснащенный беспроводной технологией Bluetooth необходимо только при первоначальной установке. Если соединение прошло успешно, телефон зарегистрирован (Устройство 1-5) и мигание индикаторе на устройстве прекращается. Процесс сопряжения может отличаться в зависимости от модели телефона. PIN Код: 1234.

	НА ПЛЕЕРЕ
1. Войдите в меню.	BT
2. Найдите меню "CONNECTION" (Соединение).	вращайте ручку громкости
3. Выберите телефоны, поддерживающие беспроводную технологию Bluetooth.	Нажмите на ручку громкости
4. Выберите телефон, который вы хотите подключить.	вращайте ручку громкости
5. Подключите телефон.	Нажмите на ручку громкости
6. Выберите меню "CONNECTION" (Соединить).	Нажмите на ручку громкости

Примечание

- Если вы выключаете питание устройства во время разговора по телефону через устройство с помощью функции BT (Bluetooth), эта функция деактивируется, и вы можете говорить по телефону напрямую.
- Микрофон следует держать близко и направлять на говорящего человека. Установить микрофон, как показано ниже.

Узел микрофона (поставляется)

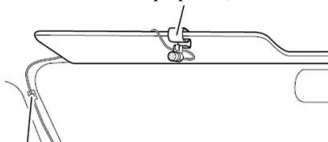

Использование беспроводной технологии Блютуз

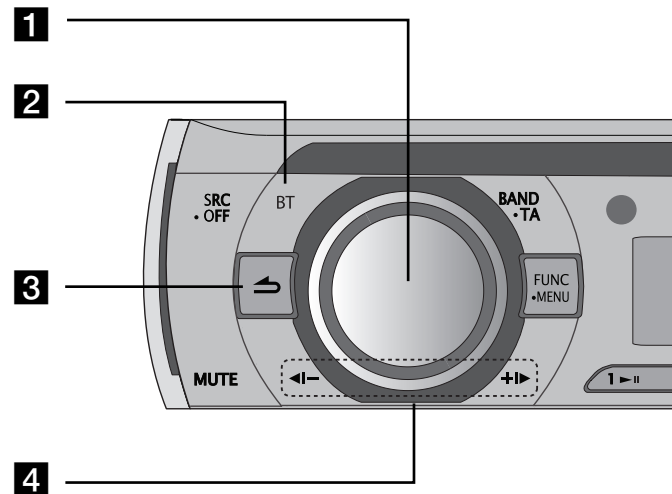

- 1 • Нажмите на **ручку громкости** : Перейти к следующему содержимому настройки.
 - вращайте **ручку громкости** : Вертикальная прокрутка содержания установок или выберите толкование во время записи слов в устройство.
- 2 **BT** : Нажмите это для входа в функцию BT.
- 3 **↶** : Возврат к предыдущему шагу.
- 4 Регулировка громкости микрофона при разговоре по телефону с помощью функции BT.
 - **◀|** : Нажмите эту кнопку, чтобы удалить толкование или вернуться к предыдущему содержанию. Нажмите более чем на 1 секунду, чтобы удалить все слова, введенные на дисплее, при записи нескольких слов в устройство.
 - **+▶** : Если вы записываете несколько слов на устройство, нажмите на эту кнопку, чтобы перейти к следующему полю на дисплее.

Использование беспроводной технологии Bluetooth - теперь вы можете больше

Отключение телефона

Перейти к меню (BT -> CONNECTION -> Connected device name -> DISCONNECT) (BT -> СОЕДИНЕНИЕ -> Название подключенного устройства -> ОТКЛЮЧИТЬ)

Ответ на вызов и окончание вызова

Когда ваш аппарат зазвонит, нажмите **BT**, чтобы ответить на вызов. Для окончания вызова нажмите и удерживайте **BT**.

Отказ от приема вызова

Когда ваш аппарат зазвонит нажмите и удерживайте **BT**.

Звонок с использованием сохраненного номера

Нажмите BT и кнопку быстрого набора (1-6).

Проверка пропущенных звонков

Когда на входящий вызов ответа не последовало, в окне дисплея отображается сообщение о пропущенном вызове (без профиля минигарнитуры). Когда появляется « ? », перейдите в меню (BT -> CALL -> MISSED) (BT -> ВЫЗОВ -> ПРОПУЩЕННЫЙ). Вы можете проверить список пропущенных вызовов. Для совершения вызова нажмите BT. А для окончания вызова, чтобы «повесить трубку» нажмите и удерживайте **BT**.

Примечание

- Список пропущенных, набранных и полученных звонков отсортирован от более поздних к более ранним.
- Если вы хотите сделать международный вызов нажмите **+1**, чтобы добавить «+», для удаления нажмите ее еще раз.
- «+» можно добавить, только если выбран список Пропущенные вызовы, Набранные номера или Принятые вызовы.
- Уведомление об Отказанных вызовах / Звонках совершенных с помощью кнопок быстрого набора / Пропущенных вызовах (Rejecting a call / Making a call saved preset number / Missed call notification)
(Эти функции доступны только для телефонов имеющих профиль Headset (Минигарнитура).

Сохранение телефонных номеров из числа последних звонков

Предусмотрена возможность сохранить до 6 телефонных номеров из числа последних звонков. Войдите в меню (CALL -> RECEIVED -> вращайте ручку громкости номер телефона, который вы хотите сохранить -> SAVE -> выберите 1 до 6) (ВЫЗОВ -> ПРИНЯТЫЙ -> Повернуть **вращайте ручку громкости** номер телефона, который вы хотите сохранить -> СОХРАНИТЬ -> выберите 1-6).

Передача аудио сигнала

Можно установить аудио связь между вашим телефоном, оснащенным беспроводной технологией Bluetooth, и данным аппаратом.

1. Чтобы ответить на вызов нажмите **BT**.
2. Нажмите **BT** еще раз. Появится сообщение «Private» (частный разговор). Если на аппарате выбран режим частного разговора (Private), нажмите **BT**, чтобы вернуться к вызову в режиме громкой связи (hands-free).

Сопряжение вашего аппарата и устройства с беспроводной технологией Bluetooth (MP3 плеера, MP3 телефона...)

При активации устройства подключенного к вашему аппарату Bluetooth, вы можете прослушивать MP3 с помощью беспроводного соединения. Метод использования устройства Bluetooth точно такой же, как и при использовании телефона. В отношении использования этой функции обратитесь к руководству пользователя к вашему телефону.

Воспроизведение MP3 файлов

При включении Bluetooth, на вашем устройстве, поддерживающем беспроводную технологию Bluetooth, на экране появляется надпись «Bluetooth». Bluetooth остается включенным до выключения устройства. Нажмите **SRC** несколько раз, чтобы выбрать «BT Music». Воспроизвести MP3 файл, записанный в вашем устройстве. В отношении использования этой функции обратитесь к руководству пользователя к вашему телефону.

Информация о профилях беспроводной технологии Bluetooth

Для того, чтобы использовать беспроводную технологию Bluetooth, устройства должны быть способны интерпретировать определенные профили. Данное устройство совместимо со следующими профилями:
GAP (Generic Access Profile - Типовой профиль доступа)
HFP (Hands Free Profile - Профиль громкой связи)
HSP (Hands Set Profile - Профиль микрогарнитуры)
GAVDP (Generic Audio/Video Distribution Profile - Типовой профиль распространения аудио/видео)
A2DP (Advanced Audio Distribution Profile - Усовершенствованный профиль распространения аудио)
AVRCP (Audio/Video Distribution Remote Control Profile - Профиль дистанционного управления распространением аудио/видео)
OPP (Object Push Profile - Профиль размещения объектов)

Регулировка настроек (Беспроводная технология Bluetooth)

BT

CALL	RECEIVED	<p>RECEIVED/DIALED/MISSED - Список ПРИНЯТЫХ/НАБРАННЫХ/ПРОПУЩЕННЫХ номеров телефонов.</p> <ul style="list-style-type: none"> • Чтобы позвонить по номеру телефона, выберите этот номер и нажмите BT. • Для сохранения выберите номер телефона и нажмите ручку громкости. Будет отображено "SAVE" Нажмите ручку громкости снова. Поверните ручку громкости для выбора номера предустановки (1-6). Нажмите ручку громкости снова. Номер телефона сохранен.
	DIALED	
	MISSED	
	PRESET	— Просмотреть и удалить номера телефонов, сохраненные для использования клавиш быстрого набора. Для удаления номера телефона выберите предустановленный номер, вращая ручку ручку громкости . Затем нажмите ручку громкости . Когда на дисплее появится надпись «DELETE», нажмите ручку громкости еще раз.
	REDIAL	— Установка количества повторных наборов. (1 TIME <-> 2 TIMES.) (1 раз <-> 2 раза)
	DIAL	— Ввод номера непосредственно на устройстве. Чтобы выбрать цифры от 1 до 10 поверните ручку громкости. Чтобы создать номер телефона нажмите +1► . Для совершения вызова по этому номеру нажмите BT .
PHONEBOOK	LIST	— Просмотр списка номеров телефонов, сохраненных в телефонной книге.
	SEARCH	— Поиск номера телефона в списке. (Только на русском и английском языке) Нажмите +1► более чем на 1 секунду, чтобы переключаться между русским и английским языком.
	GET (ADD)	— GET : Автоматически принять телефонную книгу из телефона. (Это меню доступно только для телефонов, поддерживающих эту функцию.) ADD (ДОБАВИТЬ - без установленного соединения): PHONEBOOK -> ADD -> Нажать ручку громкости -> На дисплее отображается «000/500». Затем перешлите данные телефонной книги из вашего телефона. В зависимости от модели вашего телефона процесс передачи может отличаться. Обратитесь к руководству пользователя для вашего телефона.
CONNECTION	соединено устройство название	— Отображается название подключенного устройства. Если устройство не подключено, вы можете провести поиск телефонов, которые можно подключить. Выберите регистр и содержания Connection (соединение).
SETUP	VISIBILITY	— Вы можете сделать невозможным поиск данного устройства. (SHOWN <-> HIDDEN) (ПОКАЗАТЬ <-> СКРЫТЬ)
	AUTO CONN	— Включение или отключение функции автоматического соединения. (ON <-> OFF)
	AUTO ANSWER	— AUTO ANSWER (АВТООТВЕТЧИК) Включение или отключение функции автоответчика. (ON <-> OFF)
	MIC VOLUME	— Настройка уровня громкости микрофона телефона от 1 до 5. Если телефон поддерживает беспроводную технологию Bluetooth, вращением ручки ручку громкости можно отрегулировать уровень громкости микрофона.
BT INFO	NAME	— Изменение названия данного устройства.
	PIN-CODE	— Изменение PIN кода. PIN код по умолчанию: 1234.
	ADDRESS	— Проверка адреса

Список совместимых телефонов (Беспроводная технология Bluetooth)

Список компаний телефоны
которых совместимы с Bluetooth

Н : минигарнитура
А : Потокое аудио (A2DP)

Р : Синхронизация телефонной книги (GET)
А : Размещение объектов (V-карта, ADD)

Компания	Список	Н	А	Р	V	Компания	Список	Н	А	Р	V	Компания	Список	Н	А	Р	V		
Nokia	3230	0			0	Nokia	E70	0			0	Motorola	E398	0		0	0		
	3250	0			0		E71	0	0	0	0		E550	0		0	0	0	
	3650	0			0		E73	0	0	0	0		E680	0		0	0	0	
	5300	0	0	0	0		E90	0	0		0		E680i	0	0		0	0	
	6021	0		0	0		N70	0			0		KRZR K1	0	0	0	0	0	
	6103	0		0	0		N71	0			0		L72	0	0	0	0	0	
	6120	0	0		0		N73	0	0		0		RAZR V3	0		0	0	0	
	6131	0	0	0	0		N77	0	0		0		RAZR V3i	0		0	0	0	
	6230	0		0	0		N80	0			0		RAZR V3X	0	0		0	0	
	6270	0		0	0		N82	0	0		0		RAZR V9	0	0	0	0	0	
	6280	0	0	0	0		N90	0			0		RIZR Z3	0	0		0	0	
	6300	0	0	0	0		N91	0	0		0		RIZR Z8	0	0		0	0	
	6500	0	0		0		N92	0			0		ROKR E2	0	0		0	0	
	6600	0			0		N93	0			0		ROKR E6	0	0		0	0	
	6630	0			0		N95	0	0		0		SLVR L7	0		0	0	0	
	6650	0		0	0		N-Gage	0			0		U6	0		0	0	0	
	6670	0			0		N-Gage QD	0			0		V195	0		0	0	0	
	6680	0			0		E63	0	0	0	0		V360	0		0	0	0	
	6681	0			0		N72	0	0		0		V3ROHS	0	0		0	0	
	6820	0			0		N97	0	0		0		V500	0		0	0	0	
	7370	0		0	0		N81	0	0		0		V525	0		0	0	0	
	7380	0		0	0		N85	0	0		0		V600	0		0	0	0	
	7610	0			0		N86 8MP	0	0		0		A1600	0	0		0	0	
	7650	0			0		N95	0	0		0		A1890	0	0		0	0	
	7600	0			0		N96	0	0		0		V8	0	0		0	0	
	8600	0	0	0	0		5530	0	0		0		A1200	0		0	0	0	
	8800	0	0	0	0		5310	0	0	0	0		V6	0	0		0	0	
	9500	0			0		5320	0	0		0		W510	0	0		0	0	
	3650 (Italy)	0			0		5800i	0	0		0		SONY	K610i	0	0	0	0	
	5500 SPORT	0			0		5800	0	0		0		ERICSSON	K618i	0	0		0	0
	6230i	0		0	0		6120C	0	0		0		K700i	0			0	0	
	6820a	0			0		6303C	0	0	0	0		K750i	0		0	0	0	
	7500prism	0	0		0		2630	0			0		K770i	0	0		0	0	
	7650 (Italy)	0			0		6110 Navigator	0	0		0		K800i	0	0	0	0	0	
	8910i	0		0	0		6288	0	0		0		K850i	0	0	0	0	0	
9300I	0			0	E65	0			0	M600i	0	0	0	0	0				
E50	0			0	E75	0	0		0	Pli	0	0	0	0	0				
E51	0	0		0	Motorola	A1000	0			P990i	0	0	0	0	0				
E60	0			0	A780	0			0	S500i	0	0	0	0	0				
E61	0			0	E1000	0		0	0	S700i	0		0	0	0				
E62	0			0	E1070	0	0	0	0	T610	0		0	0	0				

Список компаний телефоны которых совместимы с Bluetooth					Н : минигарнитура А : Потокоевое аудио (A2DP)					Р : Синхронизация телефонной книги (GET) А : Размещение объектов (V-карта, ADD)										
Компания	Список	Н	А	Р	V	Компания	Список	Н	А	Р	V	Компания	Список	Н	А	Р	V			
SONY ERICSSON	T68i	0		0	0	BLACK BERRY	8800	0		0		LG	CU500	0	0		0			
	V600	0		0	0		8100(PEARL)	0		0			KE970	0	0		0	0		
	V800	0		0	0		8707v	0		0	0		KG245	0			0	0		
	W550i	0		0	0		BOLD 9000	0	0		0		KG800	0			0	0		
	W710i	0	0		0		Curve 8310	0	0	0	0		U880	0			0	0		
	W800i	0			0		HP	HW6915	0		0		0	U890	0	0				
	W810i	0			0			iPAQ h6315	0				0	M4410	0			0	0	
	W850i	0	0		0			PALM	Treo750v	0	0			0	KF600	0	0		0	0
	W980i	0	0		0		O2 Xda Atom		0	0			0	KE850 PRADA	0	0		0	0	
	Z1010	0			0		SHARP		GX15	0				0	KG290	0			0	0
	Z600	0			0			GX25	0				0	KE500	0	0		0	0	
	W300	0			0			I-MATE	K-JAM	0				0	KM500	0	0		0	0
	W880	0	0		0		PANTECH		PG-6200	0	0			0	KU990 VIEWTY	0	0		0	0
	W910	0	0		0				PG-8000	0				0	KU580	0	0		0	0
	Z610	0	0		0			HTC	Touch	0	0			0	KU970	0	0		0	0
SAMSUNG	D500	0			0	PHILIPS	O2 Xda Atom		0	0		0	KU960	0	0					
	D600	0	0		0		SHARP		GX15	0			0	U370	0			0	0	
	D820	0	0		0			GX25	0			0	KE770	0	0		0	0		
	D900	0	0	0	0	I-MATE		K-JAM	0			0	GD900	0	0		0	0		
	E770	0	0		0		PANTECH	PG-6200	0	0		0	KF900 Prada	0	0		0	0		
	E900	0			0			PG-8000	0			0	KC910 Renoir	0	0		0	0		
	i600	0	0		0	HTC		Touch	0	0		0	KM900 Arena	0	0		0	0		
	T509	0			0		HTC	Touch Pro	0	0		0	KS10	0	0		0	0		
	X820	0	0	0	0			Apple	iPhone	0			0	KU250	0	0		0	0	
	Z540V	0			0	Apple			iPhone 3G	0			0	0	0					
	A707(SYNC)	0	0		0		Apple		iPhone 3GS	0			0	0	0		0			
	S5230	0	0		0			Apple	iPhone 3GS	0			0	0	0		0			
	D900	0	0		0	Apple			iPhone 3GS	0			0	0	0		0			
	i8910	0	0		0		Apple		iPhone 3GS	0			0	0	0		0			
	S8003	0	0		0			Apple	iPhone 3GS	0			0	0	0		0			
S8300	0	0		0	Apple	iPhone 3GS			0			0	0	0		0				
E950	0	0		0		Apple	iPhone 3GS		0			0	0	0		0				
F210	0	0		0			Apple	iPhone 3GS	0			0	0	0		0				
F300	0	0		0	Apple			iPhone 3GS	0			0	0	0		0				

🔍 Примечание

1. Если телефон имеет функцию <Bluetooth Power Save> (Функция энергосбережения Bluetooth), то для удержания соединения вам следует включить эту функцию.
2. При переключении режима вызова с минигарнитуры на телефон, соединение может быть прервано.
3. Некоторые телефоны не поддерживают функцию Reject (отказ от ответа на вызов).
4. Низкий заряд аккумулятора телефона может привести к возникновению проблем.



«Права на словесный маркировочный знак Bluetooth и логотипы принадлежат Bluetooth SIG, Inc., LG Electronics использует данные знаки по лицензии. Прочие торговые марки и торговые названия являются собственностью соответствующих владельцев».

Технология беспроводной передачи данных *Bluetooth*[®] представляет собой систему, позволяющую связать между собой по радиоканалу два электронных устройства на расстоянии до 10 м. Подключение отдельных устройств с использованием технологии *Bluetooth*[®] производится бесплатно.

Мобильными телефонами, оснащенными технологией *Bluetooth*[®] можно пользоваться в каскадном включении, если связь происходит по каналу *Bluetooth*[®].

Эксплуатационные условия для использования функции беспроводной технологии Bluetooth

- Закрывать ветровое стекло.
- Выключить кондиционер / печку.
- Остановить транспортное средство или продолжить движение на малой скорости.
- Сделать звонок в тихом месте.
- Качество звонка может меняться в зависимости от типа телефона, погодных условий на дороге и т.д.
- Пользование телефоном во время движения может привести к неожиданным происшествиям.
- Функция беспроводной технологии Bluetooth может не работать должным образом с отдельными типами телефонов оснащенных беспроводной технологией Bluetooth.

Поиск и устранение неисправностей

	Дефект	Причина	Устранение
Базовые	Электропитание не подключается/Аппарат не функционирует.	Провода и контакты подсоединены неправильно.	Убедитесь, что все соединения установлены как полагается.
		Перегорел предохранитель.	Установите причину перегорания предохранителя и устраните ее. Установите предохранитель необходимого номинала.
		Шум и остальные внешние факторы влияют и являются причиной некорректной работы внутреннего микропроцессора.	Включить аппарат и затем его выключить.
	Звук не слышится/ Уровень звука не повышается.	Провода подключены не правильно.	Подсоединить провода должным образом.
Воспроизведение CD	Присутствуют пробелы в воспроизведении звука.	Агрегат не закреплен должным образом.	Надежно закрепить агрегат.
	Воспроизведение невозможно.	Диск загрязнен.	Очистить диск.
		Тип загруженного диска не предусмотрен к воспроизведению.	Проверьте тип диска.
Радио	Невозможно настроиться на радиостанцию.	Сила сигнала значительно низкая (для автоматической настройки)	Настройтесь на станцию вручную.
		В предустановках не было сохраненных станций - или станции не сохранились.	Корректно запрограммируйте станции (см. стр. 12).
Пульт дистанционного управления.	Аппарат работает некорректно, даже в случае нажатия на кнопки пульта ДУ.	Низкий заряд элемента живления.	Вставить новые батарейки.

Технические характеристики

ОБЩИЕ

Выходная мощность	53 Вт x 4 канала (макс.)
Источник питания	12 В пост. тока
Сопротивление динамиков	4 Ом
Полярность заземления	отрицательная
Размеры (Ш x В x Г)	178 x 50 x 169 мм (без передней панели)
Вес нетто (прибл.)	1.37 кг

РАДИО

FM

Частотная характеристика	87.5 MHz до 107.9, 87.5 MHz до 108 MHz, 65 MHz до 74 MHz, или 87.5 MHz до 108 MHz
Отношение «сигнал-шум»	55 дБ
Искажения	0.7%
Чувствительность	12 дБмкВ

AM (MW)

Частотная характеристика	520 MHz до 1720 или 522 MHz до 1620 kHz
Отношение «сигнал-шум»	50 дБ
Искажения	1.0%
Чувствительность	28 дБмкВ

CD

Диапазон воспроизводимых частот	20 Гц до 20 кГц
Отношение «сигнал-шум»	80 дБ
Искажения	0.12 %
Разделение каналов (1 кГц)	55 дБ

AUX

Диапазон воспроизводимых частот	20 Гц до 20 кГц
Отношение «сигнал-шум»	80 дБ
Искажения	0.1 %
Разделение каналов (1 кГц)	45 дБ
Максимальный уровень входного сигнала (1 кГц)	1.1 V

Bluetooth

TX POWER	4 dBm
Frequency Range	2402 MHz to 2480 MHz
Version	Bluetooth Specification 2.0 + EDR

USB

Версия	USB 1.1
--------	---------

Линейный выход

Частотная характеристика	20 Гц до 20 кГц
Выходное напряжение	2 В (Макс.)

Сабвуфер (Опция)

Частотная характеристика	20 Гц до 120 Гц
Выходное напряжение	2.0 В (Макс.)
Линейный выход	

Дизайн и характеристики могут быть изменены без уведомления.



Импортер LG Electronics RUS
 Адрес импортера 143160 Российская Федерация, Московская область,
 Рузский район, сельское поселение Дороховское, 86 км. Минского шоссе, д.9
 Адрес производителя : ЛГ ЭЛЕКТРОНИКС (КУНШАН) КОМПЬЮТЕР КО., ЛТД
 215300, КИТАЙ, ПРОВИНЦИЯ ДЖИАНГ СУ, Г. КУНШАН,
 Ш. КИАНДЖИН, Д. 88

	Телефон	Режим работы	Интернет
Россия	8-800-200-7676	Круглосуточно	http://www.lg.com
Беларусь	8-820-0071-1111		
Латвия	8-0003-271		
Литва	8-800-30-800		
Эстония	800-9990		
Украина	0-800-303-000	8:00 - 21:00 (Пн.-Пят.) 9:00 - 18:00 (Суб., Вс.)	
Казахстан	8-8000-805-805	9:00 - 18:00 (Пн.-Пят.) 9:00 - 18:00 (Суб.)	
	2255 (для мобильных телефонов)		
Кыргызстан	8-0000-710-005	Круглосуточно	
Узбекистан			



Сделано в Китае

BZ03