



РУССКИЙ

ҚАЗАҚ ТІЛІ

ЎЗБЕК

УКРАЇНЬКА

ENGLISH

ИНСТРУКЦИЯ ПОЛЬЗОВАТЕЛЯ

Система DVD MINI Hi-Fi

Перед началом работы внимательно прочитайте и сохраните данное руководство.

МОДЕЛИ

MDT355K (MDT355K, MDS355V/W)

MDD65K (MDD65K, MDS65V)

MDD105K (MDD105K, MDS105V)

MDD265K (MDD265K, MDS265V)

P/NO : MFL63266285

1

Информация по технике безопасности



ВНИМАНИЕ: ВО ИЗБЕЖАНИЕ ПОРАЖЕНИЯ ЭЛЕКТРИЧЕСКИМ ТОКОМ НЕ СНИМАЙТЕ КОРПУС (ИЛИ ЗАДНЮЮ ЧАСТЬ). ЗАПРЕЩАЕТСЯ САМОСТОЯТЕЛЬНЫЙ РЕМОНТ ДЕТАЛЕЙ. ОБРАТИТЕСЬ В СЛУЖБУ СЕРВИСА.



Символ молнии в треугольнике означает, что в корпусе находятся неизолированные детали под напряжением, представляющие опасность поражения электрическим током.



Восклицательный знак в треугольнике обращает внимание пользователя на наличие важной информации по использованию (ремонту) в сопроводительной документации к устройству.

ВНИМАНИЕ: НЕ ПОДВЕРГАЙТЕ УСТРОЙСТВО ВОЗДЕЙСТВИЮ ВЛАГИ ВО ИЗБЕЖАНИЕ ПОЖАРА ИЛИ ПОРАЖЕНИЯ ЭЛЕКТРИЧЕСКИМ ТОКОМ.

ВНИМАНИЕ: Запрещается устанавливать устройство в ограниченном пространстве, например, в книжном шкафу и т.п.

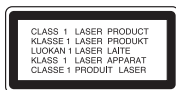

ВНИМАНИЕ: В целях надлежащего использования устройства внимательно прочтите и сохраните данное руководство пользователя. Для проведения ремонта обращайтесь в авторизованный сервисный центр.

Применение иных пультов управления, настроек и режимов работы, чем те, что указаны ниже, может привести к появлению вредного радиационного излучения.

Для предотвращения прямого облучения лазерным пучком запрещается открывать корпус изделия. Корпус скрывает от глаз лазерное излучение. НЕ СМОТРЕТЬ НА ЛУЧ.

ВНИМАНИЕ: Не допускается попадание капель или брызг воды на устройство. Не располагайте на устройстве предметы, наполненные водой (например, вазы).

Меры предосторожности при использовании шнура питания

Большинство предметов бытовой техники рекомендуется подключать к выделенной сети.

То есть на цепи с одной розеткой, питающей исключительно данное устройство и не имеющей дополнительных розеток или разветвлений. См. страницу технических параметров данного руководства пользователя. Не перегружайте стенные розетки. Перегруженные, поврежденные, неплотно закрепленные стенные розетки, удлинители, потертые шнуры питания, провода с поврежденной или растрескавшейся изоляцией могут представлять опасность. Любой из перечисленных фактов может стать причиной поражения электрическим током или пожара. Периодически проверяйте состояние шнура устройства. При наличии следов повреждения пользование устройством необходимо прекратить, шнур отсоединить и обратиться за его заменой в авторизованный сервисный центр. Избегайте механического воздействия на шнур питания: скручивания, сгибания, защемления дверью, частого наступания. Обращайте особое внимание на разъемы, стенные розетки и места выхода шнура из устройства. Для отключения питания от сети потяните за штепсель шнура сетевого питания. Устройство должно быть установлено так, чтобы штепсель находился в зоне быстрого доступа.

ОСТОРОЖНО: Не перекрывайте вентиляционные отверстия. Устанавливайте изделие согласно инструкциям изготовителя

Прорези и отверстия в корпусе предназначены для вентиляции и обеспечения надежной работы, а также для защиты от перегрева. Не допускайте перекрывания вентиляционных отверстий, помещая изделие на кровать, диван, ковер или аналогичные поверхности. Изделие не допускается монтировать во встроеном варианте, например в книжном шкафу или в стойке, если только не обеспечена надлежащая вентиляция согласно инструкциям изготовителя. Устройство оборудовано с переносной батареей или аккумулятором.

Безопасный способ извлечь батарею или аккумулятор из оборудования:

Извлеките старую батарею или аккумулятор, при сборке повторите действия в обратном порядке. Для предотвращения загрязнения окружающей среды и возможного нанесения вреда людям и животным старые батареи или аккумулятор необходимо поместить в соответствующие контейнеры на пунктах сбора мусора. Не выбрасывайте батареи или аккумуляторы вместе с другим мусором. Рекомендуется использовать местные бесплатные службы по утилизации батарей и аккумуляторов.

Аккумулятор не следует подвергать воздействию тепла, например, воздействию прямого солнечного света, огня и подобных источников.

Для того чтобы диски могли воспроизводиться на проигрывателях LG, необходимо установить вариант [Mastered] при форматировании перезаписываемых дисков. При выборе варианта Live File System последующее воспроизведение на проигрывателях LG невозможно. (Mastered / Файловая система LFS: система форматирования дисков для Windows Vista)

Авторские права

Запрещается несанкционированное копирование, передача в эфир, показ, трансляция по кабельной сети, публичное воспроизведение или использование материалов, охраняемых авторским правом. Устройство обладает функцией защиты от копирования, разработанной Macrovision. Некоторые диски содержат сигналы защиты от копирования. При

записи и проигрывании дисков изображение будет искажено. Данное устройство работает по технологии защиты авторского права, охраняемой патентом США и другими правами на интеллектуальную собственность. Использование данной технологии защиты авторского права должно осуществляться с разрешения компании Macrovision. Технология предназначена только для домашнего и другого ограниченного пользования, если иное не установлено компанией Macrovision. опирование или разборка изделия запрещена.

ВНИМАНИЕ: НЕ ВСЕ ТЕЛЕВИЗОРЫ ВЫСОКОЙ ЧЕТКОСТИ ПОЛНОСТЬЮ СОВМЕСТИМЫ С УСТРОЙСТВОМ. ЭТО МОЖЕТ ИСКАЖАТЬ ИЗОБРАЖЕНИЕ. В СЛУЧАЕ ПРОБЛЕМ С СИГНАЛОМ ПРОГРЕССИВНОЙ РАЗВЕРТКИ 525 ИЛИ 625 РЕКОМЕНДУЕТСЯ ПЕРЕКЛЮЧИТЬ КАБЕЛЬ НА ВЫХОД «СТАНДАРТНАЯ ЧЕТКОСТЬ». ПРИ ВОЗНИКНОВЕНИИ ВОПРОСОВ, СВЯЗАННЫХ С СОВМЕСТИМОСТЬЮ ТЕЛЕВИЗОРОВ С ДАННОЙ МОДЕЛЬЮ И РАЗВЕРТКОЙ 525p И 625p, ОБРАЩАЙТЕСЬ В НАШ ЦЕНТР ОБСЛУЖИВАНИЯ КЛИЕНТОВ.

Утилизация старого оборудования



1. Символ перерезанного мусорного бака свидетельствует о том, что изделие подпадает под действие Европейской Директивы 2002/96/ЕС.
2. Все электрические и электронные изделия должны быть утилизированы отдельно от бытовых отходов через специальные пункты сбора, обозначенные властями.
3. Правильная утилизация старого оборудования предотвратит возможное отрицательное воздействие на окружающую среду и здоровье человека.
4. Более подробную информацию об утилизации старого оборудования можно получить в городской администрации, службе по утилизации отходов или магазине, где было куплено изделие.

Содержание

1

2

3

4

5

6

7

1 Информация по технике безопасности

2 ВНИМАНИЕ

2 Подготовка

6 Уникальные характеристики

6 AUTO DJ

6 Прямая запись на
USB-носители

6 Аксессуары

7 Введение

7 Тип проигрываемых дисков

7 Появление символа 

7 Символы, используемые в
данном руководстве

7 Региональные коды

8 Воспроизводимые файлы

9 Пульт управления

11 Задняя панель

12 Передняя панель

3 Установка

14 Подсоединение колонок к
устройству

14 MDT355K (2.1 канала)

14 MDD65K/ MDD105K/MDD265K
(2 канала)

15 Подключение антенны

16 Подключение к телевизору

16 Компонентное подключение
видео

17 Подключение видео

17 Подключение дополнительного
оборудования

17 Подключение через
AUX-ВХОД

18 Подключение USB

19 Настройки в меню Setup

19 Языковые настройки в
экранном меню при первом
включении - опция

19 Вызов и выход из меню
настроек

20 Язык

20 Дисплей

21 Аудио

22 Блокировка (родительский
контроль)

23 ДРУГОЕ

4 Эксплуатация

24 Основные действия

24 Операции с диском /USB

25 Операции с кассетами

26 Другие действия

26 Вызов на экран информации
о диске

26 Вызов меню DVD

26 Вызов проекта DVD

26 Выбор языка субтитров

26 Воспроизведение с
повышенной скоростью

| | | | |
|----|--|----|--|
| 27 | Воспроизведение с определенного момента | 34 | Выбор режима объемного звучания |
| 27 | Сохранение последнего эпизода | 34 | Настройка эквалайзера |
| 27 | Смена кодировки при неправильном отображении субтитров DivX® - опция | 35 | Дополнительные возможности |
| 27 | Задание программы | 35 | Прослушивание музыки с портативного устройства. |
| 28 | Просмотр файлов ИЗОБРАЖЕНИЙ | 35 | Запись на кассету |
| 28 | Просмотр фото в режиме слайд-шоу | 35 | Приостановка записи |
| 29 | Установка времени | 35 | Синхронизация записи с CD на Кассету |
| 29 | Использование плеера в качестве будильника | 36 | Запись на USB |
| 30 | Настройка таймера отключения | 37 | Основное проигрывание караоке |
| 30 | Затемнение | 39 | Воспроизведение МЕНЮ караоке |
| 30 | DEMO | | |
| 30 | Временное отключение звука | | |
| 30 | Экранная заставка | | |
| 30 | Выбор системы вещания - опция | | |
| 30 | Отображение информации о файле (ID3-тег) | | |
| 31 | Воспроизведение в режиме AUTO DJ | | |
| 31 | Подавление голоса | | |
| 32 | Работа с радио | | |
| 32 | Прослушивание радио | | |
| 32 | Программирование радиостанций | | |
| 33 | Улучшение качества приема в FM-диапазоне | | |
| 33 | Удаление сохраненных радиостанций | | |
| 34 | Настройка звука | | |

5

Техническое обслуживание

| | |
|----|---------------------|
| 40 | О дисках |
| 40 | Доставка устройства |

6

Устранение неисправностей

| | |
|----|---------------------------|
| 41 | Устранение неисправностей |
|----|---------------------------|

7

Приложение

| | |
|----|---------------------------|
| 42 | Языковые коды |
| 43 | Региональные коды |
| 44 | Торговые марки и лицензии |
| 44 | Технические параметры |

1

2

3

4

5

6

7

2 Подготовка

2

Подготовка

Уникальные характеристики

AUTO DJ

Функция Auto DJ накладывает начало песни на окончание предыдущей, обеспечивая непрерывность воспроизведения.

Прямая запись на USB-носители

Записывайте музыку на USB-устройство

Аксессуары

Пожалуйста, проверьте поставленные аксессуары и ознакомьтесь с ними.

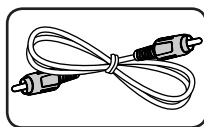

Видеокабель (1)

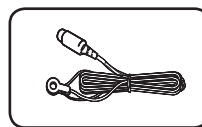

FM антенна (1)

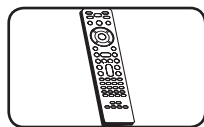

Пульт дистанционного управления (1)

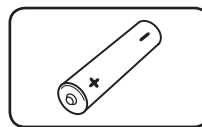

батарея (1)

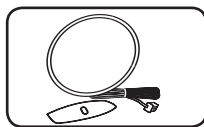

AM антенна (1)

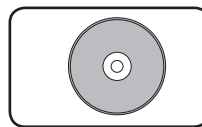
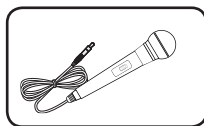
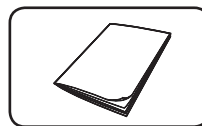
Диск караоке (1)/
(опционально)Микрофон (1)/
(опционально)Сборник песен (1)/
(опционально)

Введение

Тип проигрываемых дисков

Устройство воспроизводит диски DVD±R/RW и CD-R/RW, содержащие аудио-книги, файлы DivX, MP3, WMA и (или) JPEG. Некоторые виды дисков (DVD±RW/DVD±R или CD-RW/ CD-R) не могут быть воспроизведены на этом проигрывателе в силу качества записи, состояния диска, характеристик записывающего устройства и программы для записи.



DVD-VIDEO (размер 8 см/12 см)
Диски, например, с фильмами, купленные или взятые в прокате.



DVD±R (размер 8 см/12 см)
Видео, только завершенные диски.



DVD-RW (размер 8 см/12 см)
Видео, только завершенные диски.



DVD+R: Только видео.
Поддерживает также двухслойные диски



DVD+RW (размер 8 см/12 см)
Видео, только завершенные диски.



Audio CD: Музыкальные CD или CD-R/CDRW в формате музыкального CD, продаваемые в магазинах.

Появление символа Ⓞ

«Ⓞ» может появиться на экране телевизора в ходе работы. Он означает, что функция, описанная в руководстве пользователя, недоступна на данном диске.

Символы, используемые в данном руководстве

Все диски и файлы, указанные ниже

- ALL
- MP3
- DVD
- WMA
- DivX
- ACD
- JPG

Файлы MP3
DVD и завершенные DVD±R/RW
Файлы WMA
Файлы DivX
Аудио CD
Файлы JPG

Региональные коды

Данное устройство имеет региональный код, напечатанный на его задней стенке. Устройство может воспроизводить DVD, имеющий код, совпадающий с кодом на задней стенке устройства, или пометку «ALL».

- На упаковке большинства DVD имеется изображение глобуса с одним или несколькими числами. Это число должно совпадать с региональным кодом устройства. В противном случае воспроизведение диска невозможно.
- Если региональный код DVD отличается от кода устройства, на экране телевизора появится сообщение «Check Regional Code» («Проверьте региональный код»).



ПРИМЕЧАНИЕ

Содержит информацию об особенностях работы и рабочих характеристиках



Совет

Содержит рекомендации и советы по правильному использованию



ВНИМАНИЕ

Предупреждает о возможном повреждении при неправильном использовании.

Воспроизводимые файлы

Требования к музыкальным файлам MP3/ WMA

С устройством совместимы следующие файлы MP3/ WMA:

- Частота дискретизации: 32 до 48 кГц (MP3), от 32 до 48 кГц (WMA)
- Скорость передачи данных (битрейт): 32 до 320 кбит/с (MP3), 40 до 192 кбит/с (WMA)
- Максимальное количество файлов: до 999
- Расширение файлов «.mp3»/ «.wma»
- Файловый формат CD-ROM: ISO9660/ JOLIET
- Рекомендуем использовать программу Easy-CD Creator, создающую файловую систему стандарта ISO 9660.
- **Пользователи должны обратить внимание на то, что для загрузки MP3/WMA файлов и музыки из Интернета требуется разрешение. Наша компания не имеет прав для предоставления такого разрешения. Разрешение всегда следует получать у владельца авторского права.**

Требования к фото-файлам

На данному устройстве возможно просматривать файлы с фотографиями, соответствующие следующим показателям:

- Максимальный размер: Стандартное разрешение: 5120 x 3840, JPEG-файлы с прогрессивной разверткой: 2048 x1536
- Максимальное количество файлов: до 999
- Некоторые диски могут не воспроизводиться из-за другого формата записи или состояния диска.
- Расширение файлов «.jpg»
- Файловый формат CD-ROM: ISO9660 LEVEL 1/JOLIET

Требования к файлам DivX

С устройством совместимы следующие файлы DivX:

- Разрешение: 800 x 600 (Ш x В) пикселей
- Имя файла субтитров DivX не должно превышать 45 знаков.
- Если файл DivX не может отобразить код, на экране появляется знак « _ ».
- Частота кадров: менее 30 кадров в секунду
- Если аудио и видео-поток записанного файла не чередуются, выводится или изображение, или звук.
- Воспроизводимые файлы DivX: «.avi», «.mpg», «.mpeg», «.divx»
- Воспроизводимые форматы субтитров : SubRip (*.srt/ *.txt), SAMI (*.smi), SubStation Alpha (*.ssa/ *.txt), MicroDVD (*.sub/ *.txt), SubViewer 2.0 (*.sub/ *.txt), Vobsub (*.sub)
- Воспроизводимые форматы кодеков : «DIVX3.xx», «DIVX4.xx», «DIVX5.xx», «MP4V3», «3IVX».
- Воспроизводимые форматы MP3: «AC3», «PCM», «MP3», «WMA».
- Частота дискретизации: 32 до 48 кГц (MP3), 32 до 48 кГц (WMA)
- Скорость передачи: 32 до 320 кбит/с (MP3), 40 до 192 кбит/с (WMA)
- Устройство не поддерживает диски, записанные в системе LFS.
- Если имя файла с фильмом отличается от имени файла с субтитрами, во время проигрывания в формате DivX, субтитры могут не отображаться.
- Проигрывание файла DivX отличающегося от спецификаций DivX, может производиться неправильно.

Пульт управления

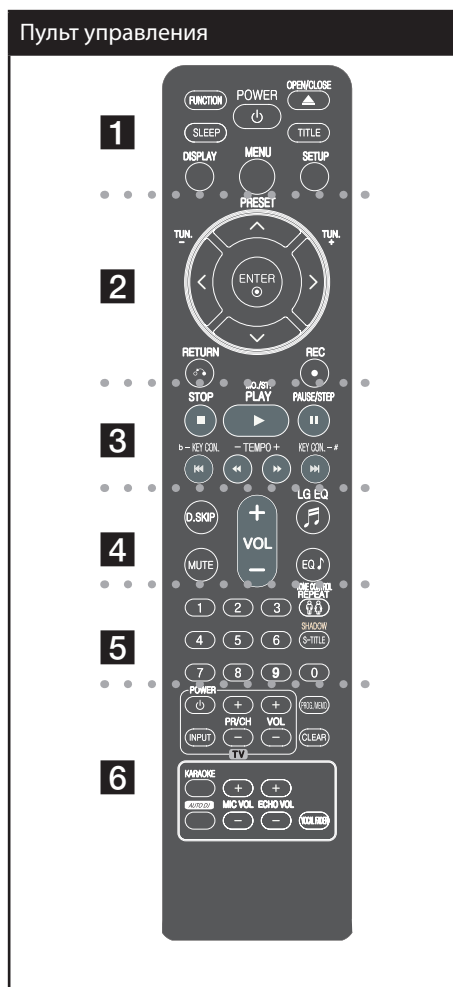

..... **1**

FUNCTION : Выберите функцию.

SLEEP : Установка времени выключения системы. (Светорегулятор: яркость дисплея уменьшается наполовину)

POWER : Включение и выключение устройства.

OPEN/CLOSE : Открытие или закрытие лотка диска.

TITLE : Если у диска есть меню, его заголовок выводится на экран. В противном случае меню не появляется.

DISPLAY : Доступ к экранному меню.

MENU : Доступ к меню DVD.

SETUP : УСТАНОВКИ: Доступ к меню настройки и выход из него.

..... **2**

PRESET (Λ/V) : Выбор радиостанции.

TUN. -/+(<>) : Настройка нужной радиостанции.

Λ/V/</> (вверх/вниз/влево/вправо):
Используется для перемещения по экранному меню.

ENTER : Подтверждение выбора пункта меню.

RETURN (↶) : Возврат в меню.

REC (●) : Запись.

..... **3**

STOP (■) : Остановка воспроизведения или записи.

PLAY (▶), **MO./ST.** : Воспроизведение. Выбор Mono/Сtereo.

PAUSE/STEP (||) : Приостанавливает проигрывание.

KEY CON.(b/#): Вы можете выбрать тональность, которая больше подходит Вашему голосу в формате КАРАОКЕ.

TEMPO (-/+): Эта функция позволяет Вам проигрывать музыку с более быстрой или медленной скоростью в формате КАРАОКЕ.

SKIP (◀◀/▶▶) : Переход к следующему или предыдущему разделу/треку/файлу.

SCAN (<</>>) : Поиск в предыдущем или следующем.

2

Подготовка

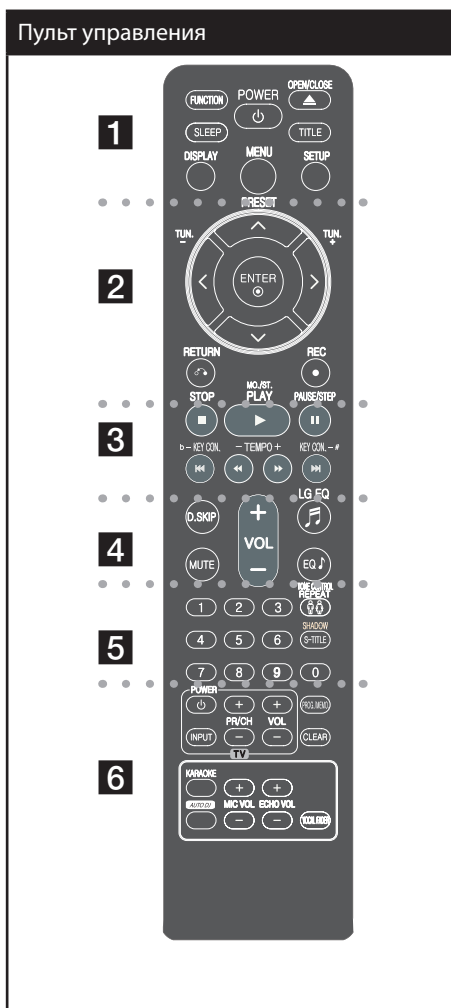

..... 4

D.SKIP : Выбор диска.

MUTE : Без звука.

VOL (+/-) (Громкость) : Настройка громкости

LGEQ/ EQ (Эффект эквалайзера) : Выбор предустановленной настройки звучания.

..... 5

Цифровые кнопки от 0 до 9 : Выбор из цифрового списка в меню.

TONE CONTROL : Настройка тональности под женский или мужской голос в режиме караоке

REPEAT : Выбор режима воспроизведения (Случайный порядок, повтор)

SHADOW : Он будет выделен от Выделение фоном.

S-TITLE : Во время воспроизведения можно выбрать требуемый язык субтитров.

..... 6

Кнопки управления телевизором : Управление телевизором. (Только для телевизоров LG)

Управление телевизором

Управление уровнем звука, источником сигнала, питанием. Включение и выключение телевизора выполняется многократным нажатием кнопки PR/CH (+/-) и удерживанием кнопки POWER (TV).

PROG./MEMO. : Вход в программное меню

CLEAR : Перемещение номера трека в Запрограммированный список.

KARAOKE : Переход из режима DVD в режим караоке.

AUTO DJ : Выбор режима AUTO DJ.

MIC VOL(+/-) : Кнопка отсутствует.

ECHO VOL(+/-) : Регулировка громкости микрофонов.

VOCAL FADER: Позволяет подавлять вокальную дорожку в треке.



ПРИМЕЧАНИЕ

- **Установите батарею в пульт дистанционного управления**
Убедитесь, что плюс + и – батареи соответствуют обозначениям, указанным на пульте дистанционного управления.
- Данное руководство описывает управление пультом ДУ.

Задняя панель

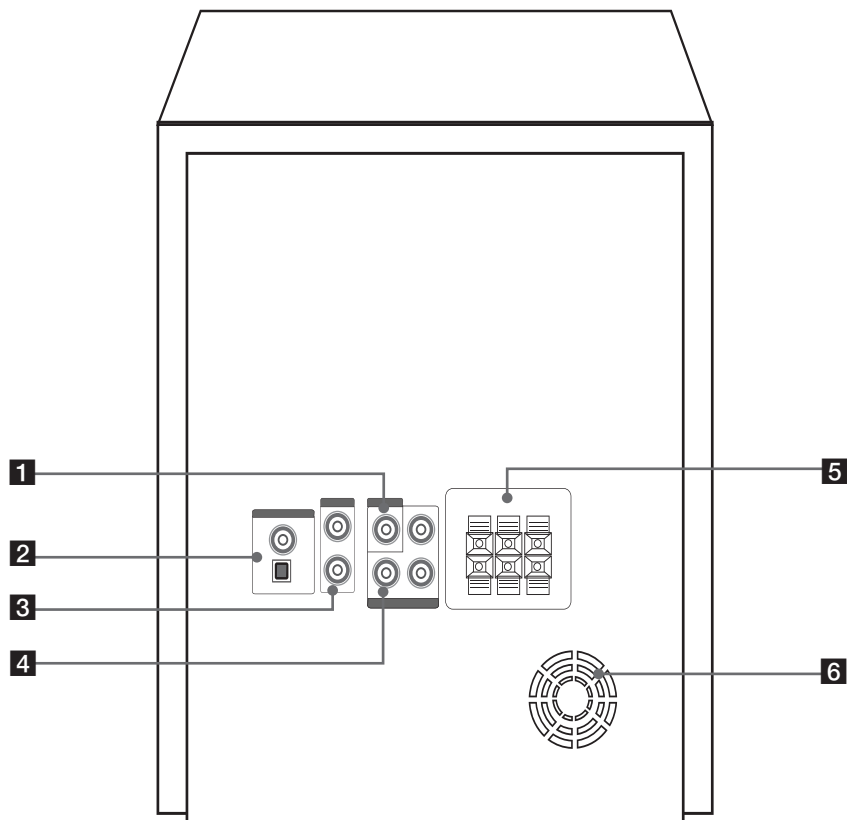

- 1** Вход VIDEO OUT
- 2** Антенна (FM, AM (опционально))
- 3** Вход AUX IN
- 4** Выходной разъем компонентного видеовыхода (прогрессивная развертка)

- 5** Разъем для колонок



- 6** Охлаждающий вентилятор

2
Подготовка

Передняя панель

2

Подготовка

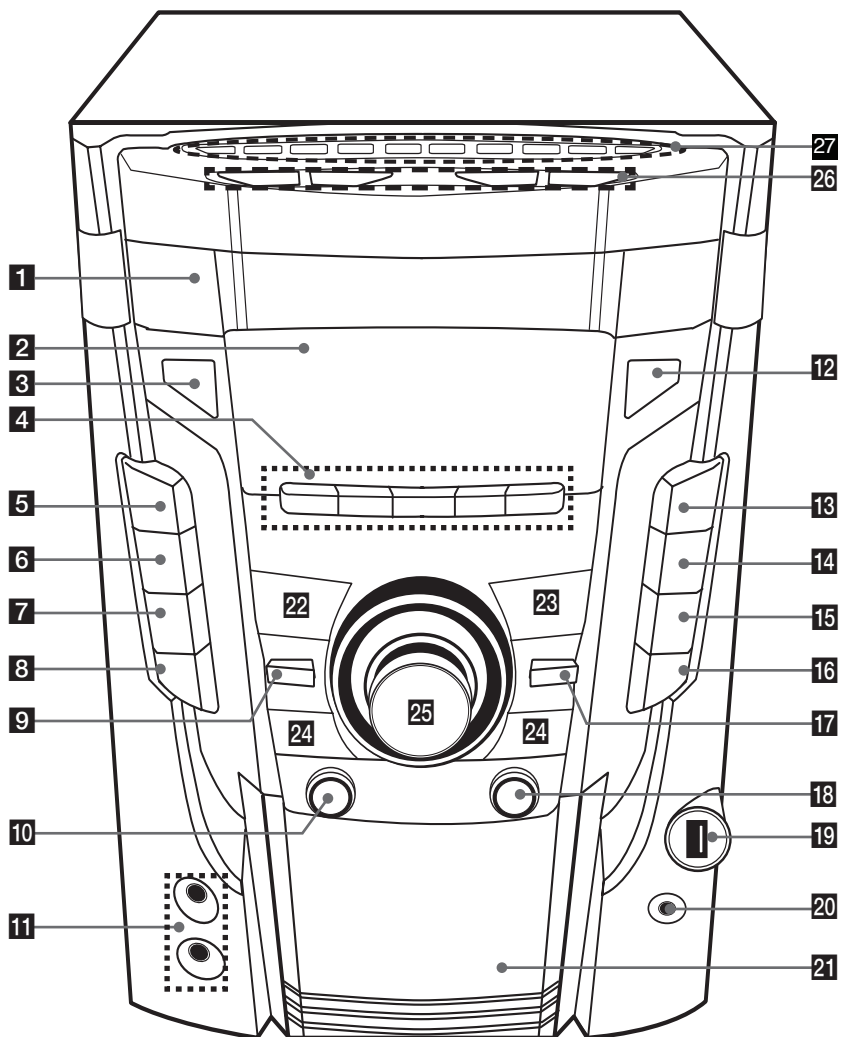

- 1 Лоток для дисков**
- 2 Дисплей**
- 3**  (Включение/ выключения напряжения питания)
- 4 USB/DEMO**
Выбор функции USB или DEMO
- DVD/CD/KARAOKE** (опционально)
Выбор функции DVD/CD или караоке.
- TUNER**
Выбор функции TUNER.
- TAPE**
Выбор функции TAPE.
- AUX**
Выбор функции AUX.
- 5 6 EQ/ LG EQ**
Выбор предустановленной настройки звучания.
- 7 USER EQ**
Контроль диапазона звучания.
- 8 BASS BLAST/**
Усиление высоких частот, низких частот и объемного эффекта.
- MP3 OPT.**
Функция оптимизирована под воспроизведение сжатых файлов MP3.
Повышает качество воспроизведения высоких частот.
- 9 SET/ CD II**
Приостановка воспроизведения или подтверждение настроек
- 10 AUTO DJ**
Выбор режима AUTO DJ.
- 11 MIC 1,2**
- 12 OPEN/CLOSE**
- 13 CD SYNC./**
Синхронизация записи с CD на кассету.
Начало воспроизведения.
- REVERSE MODE (только HDMI)**
Выбор функции REVERSE MODE (обратное воспроизведение).
- 14 CLOCK**
Установка и контроль времени.
- 15 TIMER**
Использование плеера в качестве будильника
- 16 DISC SKIP**
Выбор нужного CD диска.
- 17 STOP**
- 18 R (Record)**
Запись.
- 19 Порт USB**
- 20** Разъем для подключения наушников
Внимание! Избыточное звуковое давление в наушниках может вызвать потерю слуха.
- 21 Лоток для кассет**
- 22 PRESET -/ <**
- обратное воспроизведение кассеты.
- выбор предустановленных значений.
- 23 PRESET + / >**
- воспроизведение CD или кассеты в обычном режиме.
- выбор предустановленных значений.
- 24 |<< (-)TUNING(+) >>|**
- Поиск вперед/назад.
- Пропуск с переходом к предыдущей записи/файлу.
- Выбор радиостанции
- 25** Ручка громкости
Настройка громкости.
- 26 ECHO VOL. (Λ/V)**
Настройка громкости эха.
- MIC VOL. (Λ/V)**
Настройка громкости микрофона.
- 27 Цифровые кнопки 0-9** (опционально):
выбор пронумерованных опций меню.

3 Установка

Подсоединение колонок к устройству

3
Установка

Поочередно нажмите на пластиковые штырьки, чтобы открыть соединительные разъемы устройства и вставить в них кабель. После установки кабеля отпускайте штырек.

Присоедините черный конец каждого провода к входу, обозначенному - (минус), а другой конец – к входу, обозначенному + (плюс).

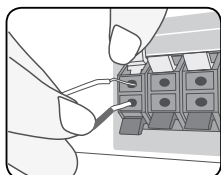

Подсоедините второй конец каждого провода к соответствующему динамику, чтобы цветовые обозначения совпадали:

MDT355K (2.1 канала)

| Цвет | Динамик | Расположение |
|-----------|---------------------|--------------------|
| Оранжевый | Сабвуфер | Фронтальный |
| Красный | Фронтальный динамик | Фронтальный правый |
| Белый | Фронтальный динамик | Фронтальный левый |

MDD65K/ MDD105K/ MDD265K (2 канала)

| Цвет | Динамик | Расположение |
|---------|---------------------|--------------------|
| Красный | Фронтальный динамик | Фронтальный правый |
| Белый | Фронтальный динамик | Фронтальный левый |



ВНИМАНИЕ

- Проследите, чтобы дети не засовывали руки или посторонние предметы в *воздуховод колонок.
- *Воздуховод колонок – отверстие в корпусе колонки, придающее более объемное звучание басам.
- Динамики содержат магниты, которые могут вызывать искажение цвета на экране телевизора или монитора. Устанавливайте динамики в стороне от телевизора или монитора.

Подключение антенны

Для прослушивания радио подключите FM (F) /AM (опция) (A) антенну, поставленную в комплекте.

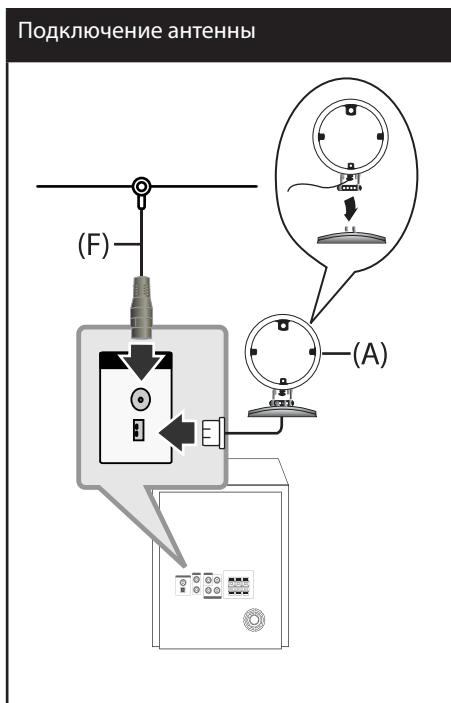

ПРИМЕЧАНИЕ

- Чтобы избежать приема шумов, не устанавливайте контурную AM (опция) антенну близко к устройству-ресиверу и другим элементам системы.
- Следите, чтобы проволочная FM антенна была полностью расправлена. После подключения располагайте проволочную FM антенну максимально горизонтально.

Подключение к телевизору

Используйте одно из соединений – в соответствии с возможностями своего оборудования.

! ПРИМЕЧАНИЕ

- Плеер предусматривает несколько типов разъемов для различных телевизоров и прочего оборудования. Выберите один из типов подключений, описанных в этой инструкции.
- Чтобы найти оптимальный тип подключения, пожалуйста, читайте инструкции к своему телевизору, стереосистеме или другому оборудованию.
- Убедитесь, что проигрыватель подключен к телевизору напрямую. Настройте телевизор на соответствующий видеисточник.
- Не подключайте данный проигрыватель к видеомagneтoфону. При копировании изображение может искажаться.

Компонентное подключение видео

Соедините гнезда выхода компонентного видеосигнала на домашнем кинотеатре с соответствующим гнездами входа на телевизоре используя комплектующие кабели.

Теперь звук выводится на колонки системы.

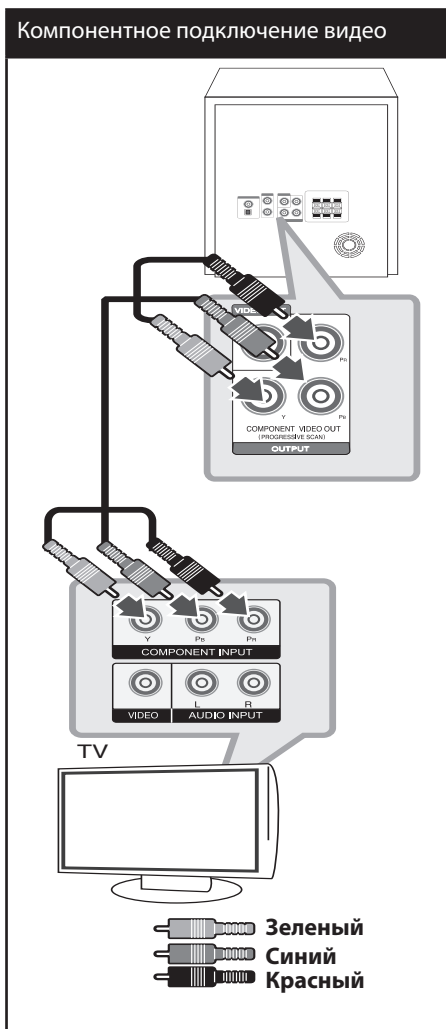

! ПРИМЕЧАНИЕ

Если Ваш телевизор поддерживает режим прогрессивной развертки, следует использовать указанные выходы для подключения проигрывателя, затем включить режим [Progressive Scan] в экранном меню, задав значение [On] (см. стр. 20)

Подключение видео

Соедините выход VIDEO OUT устройства и видеовход телевизора видеокабелем.

Теперь звук выводится на колонки системы.

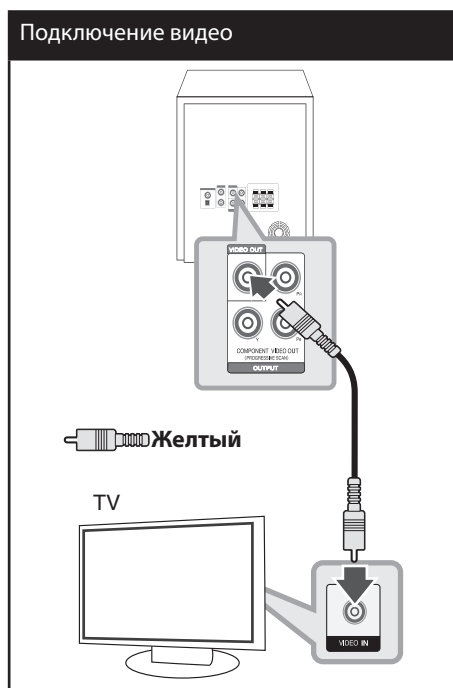

Подключение дополнительного оборудования

Подключение через AUX-ВХОД

Соедините выход дополнительного оборудования с АУДИОВХОДОМ AUX (L/R).

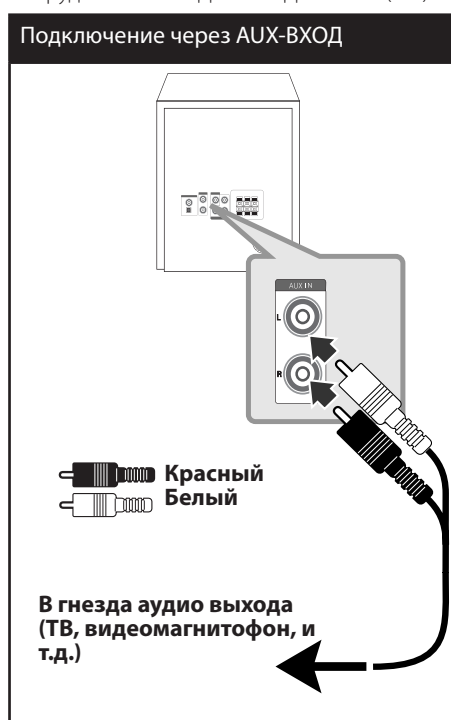

ПРИМЕЧАНИЕ

Если телевизор предусматривает только один аудиовход (моно), то подключите его к левому (белому) аудио-разъему устройства.

3

Установка

Подключение USB

Соедините USB порт носителя (MP3 плеера и т.п.) с USB портом на передней панели устройства.

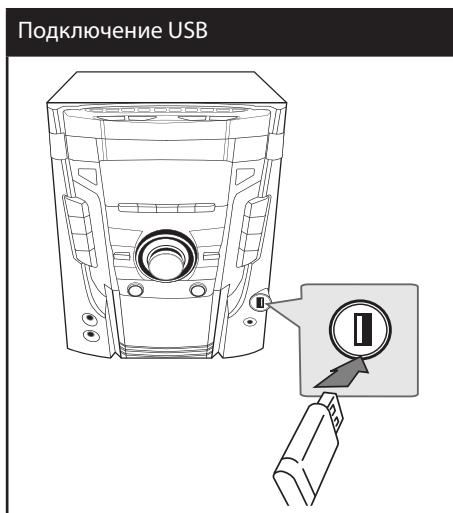

Извлечение USB-устройства

1. Выберите другой режим.
2. Извлеките USB-устройство

Совместимые USB-устройства

- MP3-плееры, MP3-флэш-плееры.
- Флэш-накопители USB. Устройства, поддерживающие USB 2.0 или USB 1.1.
- Проигрыватель может не поддерживать некоторые типы USB-устройств.

Требования к USB-устройствам

- Не поддерживаются устройства, требующие дополнительную установку программ при подключении к компьютеру.
- Не вынимать USB-устройство во время его работы.
- Чем больше емкость USB-устройства, тем больше времени займет поиск.
- Выполняйте резервное копирование данных во избежание их потери.
- USB-устройство не определяется при использовании USB-удлиателя или USB-концентратора.
- Файловая система NTFS не поддерживается. (Поддерживается файловая система FAT(16/32)).
- Количество поддерживаемых файлов: не более 1 000.
- Внешние жесткие диски, картридеры, блокируемые устройства, или USB-устройства с жестким диском не поддерживаются.
- Подключение устройства к ПК через USB-порт невозможно. Устройство не может использоваться в качестве хранилища информации.

Настройки в меню Setup

Меню Setup (настройки) предназначено для регулировки настроек, в частности, изображения и звука. Среди прочего можно выбрать язык субтитров и меню Setup. Подробная информация по каждому пункту меню Setup.

Языковые настройки в экранном меню при первом включении - опция

При использовании этого устройства в первый раз, на экране Вашего ТВ появляется меню настройки исходного языка. Вы должны завершить выбор исходного языка до использования устройства. По умолчанию в качестве исходного языка будет выбран английский язык.

1. Чтобы включить устройство, нажмите **POWER**. На экране появится меню настройки языка.
2. Выберите язык с помощью **▲ ▼ < >** и нажмите **ENTER**. Появится меню подтверждения.
3. Чтобы завершить настройку языка, выберите [Enter] с помощью **< >** и нажмите **ENTER**.

Вызов и выход из меню настроек

1. Нажмите **FUNCTION**, чтобы выбрать функцию DVD/CD или USB.
2. Нажмите **SETUP**.
Отобразится меню [SETUP].
3. Чтобы выйти из меню [SETUP], нажмите кнопки **SETUP** или **RETURN**.

Справочное меню для установки

| Меню | Кнопки | Действие |
|-------------|---------------|--|
| ▲/▼ Move | ▲ ▼ | Переход в другое меню. |
| ◀ Prev. | < | Переход на предыдущий уровень. |
| ▶ Select | > | Переход на следующий уровень или выбор меню. |
| ↶ Close | RETURN | Выход из меню [Setup] (Установки) |
| ⊙ ENTER | ENTER | Подтверждение меню. |

Язык

Языковое Меню

Выберите язык для меню Setup (Настройка) и экранного меню.

Аудио диск / Титры на диске/ Меню диска

Выберите язык воспроизведения аудиодорожки, язык субтитров и язык главного меню диска.

[Оригинальный]

Так обозначается исходный язык, использованный при записи диска.

[Другие]

Для смены языка с помощью цифровых кнопок и кнопки **ENTER** введите четырехзначный числовой код из списка языков на странице 42. При неправильном вводе кода нажмите **CLEAR**.

[Выкл (для субтитров)]

Выключите Субтитры.

Дисплей

Режимы ТВ

Выберите формат экрана исходя из формы экрана телевизора.

[4:3]

Выберите данный вариант в случае подключения стандартного телевизора с экраном 4:3.

[16:9]

Выберите данный вариант в случае подключения широкоформатного телевизора с экраном 16:9.

Режимы дисплея

Режим отображения применяется только для формата экрана 4:3.

[Letterbox]

Широкоэкранное изображение с черной полосой сверху и снизу.

[Panscan]

Заполнение экрана 4:3 с обрезкой изображения при необходимости.

Прогресс. скан. (для компонентного подключения видео)

Определяет поступление последовательного сигнала через выход COMPONENT VIDEO(PROGRESSIVE SCAN) OUTPUT выход. Если ваш телевизор принимает сигналы в формате прогрессивной развертки, выберите [Вкл] и получите точную цветопередачу и высококачественное изображение. Если ваш телевизор не принимает сигнал в формате прогрессивной развертки, выберите [Выкл]. Если вы включили [Вкл] режим прогрессивной развертки по ошибке, то настройку необходимо сбросить. Извлеките из устройства диск. Затем нажмите и 5 секунд удерживайте кнопку **STOP**. Выход переключится на стандартные настройки, и появится изображение.

Аудио

Настр. колонок 2.1 (MDT355K)

Выполните следующие настройки для встроенного 2.1-канального декодера объемного звука.

1. Нажмите **SETUP**.
2. С помощью кнопок \wedge \vee выберите меню AUDIO и нажмите $>$.
3. Выберите меню настройки колонок [Настр. колонок 2.1] с помощью кнопок \wedge \vee и нажмите **ENTER**.
4. Нажмите **ENTER**
Отобразятся настройки колонок [Настр. колонок 2.1].

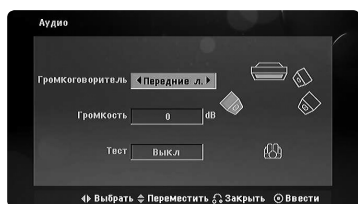

5. Выберите нужную колонку с помощью кнопок $<$ $>$.
6. Выполните настройку с помощью кнопок \wedge \vee $<$ $>$.
7. Чтобы подтвердить выбор, нажмите **ENTER**.
Вернитесь в предыдущее меню.

Выбор колонки

Выберите колонку, которую хотите настроить.



ПРИМЕЧАНИЕ

Некоторые настройки колонок неприменимы по причине ограничений лицензионного соглашения с Dolby Digital.

Громкость – Для регулировки громкости выбранной колонки нажмите $<$ $>$.

Тест – Для проверки сигнала от каждой колонки нажмите $<$ $>$. Отрегулируйте громкость так, чтобы она совпала с громкостью сигнала проверки, сохраненной в системе.

DRC (Контроль динамического диапазона)

Сделайте звук более четким при малой громкости (только для Dolby Digital). Для включения этого эффекта выберите [Вкл].

Голос

Для объединения каналов караоке и обычных стереоканалов выберите [Вкл].

Функция доступна только для многоканальных DVD с записью караоке.

Блокировка (родительский контроль)

Настройка регионального кода при первом включении

При первом использовании этой функции необходимо ввести код местности.

1. Выберите меню блокировки [Блокировка] и нажмите **>**.
2. Нажмите **>**.
Для доступа к вариантам блокировки [Блокировка] необходимо ввести созданный вами пароль. Введите пароль и нажмите **ENTER**. Снова введите пароль и подтвердите его, нажав **ENTER**. Если перед нажатием **ENTER** вы ошиблись, нажмите **CLEAR**.
3. Выберите первый символ с помощью кнопок **Λ V**.
4. Нажмите **>** и выберите следующий символ с помощью кнопок **Λ V**.
5. Для подтверждения указанного кода местности нажмите **ENTER**.

Рейтинг

Блокирует воспроизведение DVD с оценкой в зависимости от их содержания. Не все диски имеют оценку.

1. В меню блокировка [Блокировка] выберите пункт оценка [Рейтинг] и нажмите **>**.
2. Введите пароль и нажмите **ENTER**.
3. С помощью кнопок **Λ V** выберите оценку от 1 до 8.

[Рейтинг 1-8]

Рейтинг (1) предусматривает самые большие ограничения, а рейтинг (8) – самые маленькие.

[Открыть]

При выборе разблокировки Unlock функция родительского контроля отключается, и диски воспроизводятся полностью.

4. Для подтверждения выбранной оценки нажмите **ENTER**.

Пароль

Позволяет ввести или изменить пароль.

1. Выберите пункт пароль [Пароль] в меню блокировки [Блокировка] и нажмите **>**.
2. Введите пароль и нажмите **ENTER**.

Для изменения пароля выделите пункт [Изменить] и нажмите **ENTER**. Введите пароль и нажмите **ENTER**. Повторите пароль и подтвердите его, нажав **ENTER**.

3. Для выхода из меню нажмите **SETUP**.



ПРИМЕЧАНИЕ

Если вы забыли пароль, его можно удалить следующим образом:

1. Вызовите меню настройки, нажав **SETUP**.
2. Введите 6-значное число «210499» и нажмите **ENTER**. Пароль удален.

Региональный код

Введите код страны, по стандартам которой производилась оценка диска, из списка на странице 43.

1. Выберите код местности [Региональный код] в меню блокировки [Блокировка] и нажмите **>**.
2. Введите пароль и нажмите **ENTER**.
3. Выберите первый символ с помощью кнопок **Λ V**.
4. Нажмите **>** и выберите следующий символ с помощью кнопок **Λ V**.
5. Для подтверждения выбранного кода местности нажмите **ENTER**.

ДРУГОЕ

DivX(R) Регистрация

О ВИДЕО ФОРМАТЕ DIVX: DivX® - цифровой видео-формат, разработанный компанией DivX, Inc. Это официальная сертифицированная версия DivX, которая проигрывает видео в формате DivX. Для более подробной информации и получения программных средств, чтобы конвертировать файлы в формат DivX посетите сайт www.divx.com.

О ВИДЕО ПО ЗАПРОСУ DIVX: Для проигрывания видео по запросу сертифицированное устройство DivX должно быть зарегистрировано надлежащим образом. Для получения регистрационного кода, найдите раздел видео по запросу DivX в меню настройки устройства. Введите код на сайте vod.divx.com, чтобы завершить процесс регистрации, а также узнать больше о видео по запросу DivX.



ПРИМЕЧАНИЕ

Все видео, закачанные с помощью DivX® VOD, можно воспроизводить только на данном устройстве.

Semi Karaoke – опционально

По окончании раздела/произведения/трека данная функция показывает набранные баллы, сопровождаемые звуком фанфар.

[Вкл]

По окончании пения на экране появляются баллы.

[Выкл]

Баллы и звук фанфар отключены.



Примечание

- Для данной функции можно использовать диски DVD и DVD для караоке с двумя и более дорожками.
- Если во время просмотра фильмов при переходе к следующему разделу появляются баллы или фанфары, отключите (off) функцию полукараоке в меню настроек SETUP или отсоедините микрофон.
- Данная функция активна в режиме DVD/CD.
- Функция Semi Karaoke (Полукараоке) доступна только при подключенном микрофоне.

SSR (Счет в режиме реального времени)

Эта функция отображает счет в режиме реального времени, проверяя интервал и ритм во время исполнения песни. Функция работает только в режиме караоке.

[On] (Вкл.)

Планка счета показывает уровень при проверке интервалов и ритма.

[Off] (Выкл.)

Планка счета на экране не отображается.

- Эта функция не поддерживается в режиме Semi karaoke.

4 Эксплуатация

Основные действия

Операции с диском /USB

1. Вставьте диск, используя кнопки **OPEN/CLOSE**, или подключите USB-устройство к USB-порту.
2. Нажмите **FUNCTION** и выберите функцию **DVD/CD** или **USB**.
3. С помощью **Λ V < >** выберите файл (или дорожку/проект) для воспроизведения.



ПРИМЕЧАНИЕ

- При воспроизведении файлов DivX, MP3/WMA и JPEG, размещенных на одном диске или USB-накопителе, у пользователя есть возможность выбрать нужный тип файлов для воспроизведения, нажав **MENU**.
- Большинство аудио CD, BD- и DVD-дисков начинают воспроизводиться автоматически.
- Автоматически воспроизводятся только содержащиеся на диске или USB-устройстве музыкальные файлы (если они не находятся в отдельной папке).

| Цель | Действия |
|---------------|------------------------|
| Остановить | Нажмите ■ . |
| Воспроизвести | Нажмите ▶ . |
| Приостановить | Нажмите PAUSE . |

| | |
|--|--|
| Покадровое воспроизведение | Чтобы покадрово воспроизвести проект, несколько раз нажмите PAUSE/STEP . (Только DVD, DivX) |
| Пропустить и перейти к следующему/предыдущему разделу/дорожке/файлу. | Во время воспроизведения нажмите ◀◀ или ▶▶ , чтобы перейти к следующему треку/файлу/части или вернуться к началу текущего трека/файла/части. Дважды слегка нажмите ◀◀ , чтобы вернуться к предыдущему треку/файлу/главе. |
| Быстрый поиск эпизода при ускоренном воспроизведении назад/вперед | Во время воспроизведения нажмите ◀◀ или ▶▶ несколько раз для выбора нужной скорости сканирования. Нажмите PLAY , чтобы вернуться к нормальной скорости. |
| Циклическое или случайное воспроизведение | Последовательно нажмите REPEAT начнется циклическое или случайное воспроизведение текущего проекта, раздела или дорожки. - Режим случайного воспроизведения: только для музыкальных файлов. |
| Уменьшить скорость воспроизведения | В режиме паузы нажмите ◀◀ или ▶▶ для выбора необходимой скорости. (только DVD) |

Операции с кассетами

Прослушивание кассетных пленок

Устройство может воспроизводить записи на кассетах.

1. Откройте лоток, нажав **▲ PUSH EJECT**.
2. Вставьте кассету.
3. Закройте лоток.
4. Выберите функцию воспроизведения кассет, нажав клавишу **TAPE** на проигрывателе или клавишу **FUNCTION** на пульте ДУ.

| Цель | Действия |
|-----------------------------------|---|
| Остановить | Нажмите ■ |
| Воспроизвести | Нажмите клавишу ▶ на пульте ДУ или < PRESET - / PRESET +> на проигрывателе. |
| Смена направления воспроизведения | Несколько раз нажмите ▶ на пульте ДУ или < PRESET - / PRESET +> на проигрывателе. |
| Поиск нужного фрагмента записи | Нажмите ◀◀/▶▶ во время воспроизведения, затем нажмите ▶ в нужной точке. |
| Режим обратного воспроизведения | Вы можете проигрывать кассеты и с одной стороны ↔ , с двух сторон одновременно ↔ или с двух сторон многократно ↔ нажимая REVERSE MODE на устройстве один или несколько раз. |

Другие действия

Вызов на экран информации о диске

На экран можно вывести различную информацию о загруженном диске.

1. Для вызова различной информации о воспроизведении нажмите **DISPLAY**. Содержание такой информации варьируется в зависимости от типа диска и статуса воспроизведения.
2. Выбор пункта осуществляется нажатием **Λ V**. Смена и выбор настроек выполняется кнопками **< >**.

 1/1 Заголовок – номер текущего заголовка/общее количество заголовков.

 13/18 Часть – Номер текущего раздела / Общее количество разделов.

 0:03:24 Время – Истекшее время воспроизведения.

 1 ENG 5.1CH Аудио – Выбранный язык или канал.

 Off Субтитры – Выбранные субтитры.

 1/1 Ракурс – выбранный угол/общее количество углов.

 BYPASS Звук – Выбранный звуковой режим.



ПРИМЕЧАНИЕ

Если в течение нескольких секунд после этого не нажать какую-либо клавишу индикация на экране исчезнет.

Вызов меню DVD **DVD**

Выбор меню для воспроизведения DVD с несколькими меню выполняется с помощью кнопки Menu.

1. Нажмите **MENU**.
Отобразится меню диска.
2. Выберите нужное меню с помощью **Λ V < >**.
3. Для подтверждения нажмите **PLAY**.

Вызов проекта DVD **DVD**

Выбор проекта для воспроизведения DVD, содержащего несколько проектов (заголовков), выполняется с помощью кнопки Menu.

1. Нажмите **TITLE**.
Появится заголовок диска.
2. Выберите меню с помощью кнопок **Λ V < >**.
3. Для подтверждения нажмите **PLAY**.

Выбор языка субтитров

DVD DivX

Для выбора языка субтитров во время воспроизведения несколько раз нажмите на кнопку **S-TITLE**.

Воспроизведение с повышенной скоростью

DVD

Данная функция позволяет просматривать и прослушивать запись в полтора раза быстрее.

1. Для проигрывания с 1,5 ускорением, во время воспроизведения нажмите **PLAY(▶)**. На экране появится "▶x1.5".
2. Чтобы выйти, снова нажмите **PLAY(▶)**.

Воспроизведение с определенного момента

DVD DivX

Позволяет начать воспроизведение с любого момента файла или проекта.

1. Во время воспроизведения нажмите **DISPLAY**.
2. Выберите значок с часами с помощью **Λ V**, и появится "--:--:--".
3. Введите нужное время начала: часы, минуты и секунды слева направо. Если вы неправильно ввели цифры, то для их удаления нажмите **CLEAR**. Затем введите правильные значения. Например, нужно найти эпизод, соответствующий 1 часу, 10 минутами и 20 секундам – с помощью цифровых кнопок введите «11020».
4. Для подтверждения нажмите **ENTER**. Воспроизведение начнется с заданного момента.

Сохранение последнего эпизода **DVD**

Устройство запоминает последний эпизод с последнего просмотренного диска. Последний эпизод остается в памяти, даже если диск вынут из проигрывателя или проигрыватель выключен (в режиме ожидания) При загрузке диска с сохраненным эпизодом он автоматически восстанавливается из памяти.

Смена кодировки при неправильном отображении субтитров **DivX® DivX** - опция

При неправильном отображении субтитров при воспроизведении нажмите и удерживайте в течение 3 секунд кнопку **S-TITLE**. Затем нажмите **S-TITLE** для выбора другого языкового кода. Нажимайте до тех пор, пока субтитры не отобразятся правильно, затем нажмите **ENTER**.

Задание программы

MP3 WMA ACD

Вы можете задать собственный порядок воспроизведения треков на диске. Программа воспроизведения стирается после извлечения диска.

1. Выберите нужную композицию, затем нажмите кнопку **PROG./MEMO**, либо нажмите "← →" и кнопку **ENTER**, чтобы добавить композицию к списку программ.
2. Чтобы добавить все композиции на диске, выберите "→ →", а затем нажмите **ENTER**.
3. Выберите музыкальный файл из списка программ и нажмите кнопку **ENTER**, чтобы начать запрограммированное воспроизведение.
4. Чтобы удалить музыкальный файл из списка программ, выберите нужный файл, затем нажмите кнопку **CLEAR** либо выберите значок "→ →" и нажмите кнопку **ENTER**. Чтобы удалить всю музыку из списка программ, выберите "→ →", а затем нажмите **ENTER**.

Просмотр файлов ИЗОБРАЖЕНИЙ **JPG**

Устройство позволяет воспроизводить диски с файлами изображений.

1. Нажмите **FUNCTION** и выберите функцию DVD/CD или USB.

2. Чтобы выбрать папку нажмите **▲ ▼**, затем нажмите **ENTER**.

Появится список файлов данной папки. Для перехода от списка файлов к списку предыдущего уровня выделите (рисунок) с помощью кнопок **▲ ▼** на пульте дистанционного управления **■...и** нажмите **ENTER**.

3. Для просмотра выбранного файла, с помощью **▲ ▼** выделите его и нажмите **ENTER** или **PLAY**. Перейти к предыдущему меню (меню JPEG) во время просмотра файла можно путем нажатия кнопки **STOP**.

Просмотр фото в режиме слайд-шоу **JPG**

1. Выделите файл (не папку), с которого желаете начать показ слайдов.
2. Выделите Speed (скорость) с помощью **▲ ▼ < >**. Затем выберите нужную опцию (3s/ 5s/ 8s) с помощью **< >** и нажмите **ENTER**.
3. С помощью **▲ ▼ < >** выделите показ слайдов (Slide Show) и нажмите **ENTER**.

Справочное меню режима демонстрации кадров

| Меню | Кнопки | Действие |
|--|------------------|------------------------|
|  | ▲/▼ | Повернуть изображение. |
|  Prev./ Next | </> | Переход в другое меню. |
|  Close | RETURN | Вернуться в меню. |
|  Hide | ENTER | Скрывает меню справки. |

Установка времени

1. Включите питание
2. Нажмите и удерживайте минимум в течение 2 секунд.
3. Выберите нужную позицию клавишами **|<< или >>|**.
- AM 12:00 (для 12-часового формата времени) или 0:00 (для 24-часового формата времени).
4. Чтобы подтвердить выбор, нажмите **SET**.
5. Выберите нужное меню с помощью **|<< или >>|**.
6. Нажмите **SET** (Задать).
7. Выберите нужное меню с помощью **|<< или >>|**.
8. Нажмите **SET** (Задать).

Использование плеера в качестве будильника

1. Включите питание
2. Нажмите кнопку **TIMER**.
Каждая функция мигает.
3. Нажмите кнопку **SET**, когда появится функция, которую вы желаете использовать в качестве будильника. При выборе функции TUNER, на дисплее будут попеременно мигать надписи "PLAY" и "REC".
4. Будет отображена надпись «ON TIME» (время включения). Здесь можно настроить время, в которое будет активирован будильник. С помощью кнопки **|<< или >>|** изменяются часы и минуты. Нажмите кнопку **SET** для сохранения.

5. Будет отображена надпись «OFF TIME» (время выключения). Здесь можно настроить время, в которое функция будет отключена.
6. С помощью кнопки **|<< или >>|** изменяются часы и минуты. Нажмите кнопку **SET** для сохранения.
7. Будет отображена громкость (VOL), с которой включится будильник. С помощью кнопки **|<< или >>|** настройте громкость. Нажмите кнопку **SET** для сохранения. Значок часов "⌚" указывает на то, что установлен будильник.
8. 2 раза нажмите кнопку **TIMER**. Вы можете видеть общую информацию системы.



ПРИМЕЧАНИЕ

- При установленном времени время можно проверить даже при выключенном проигрывателе, нажав кнопку **CLOCK**.
- При установленном времени и будильнике можно проверить наличие значка будильника "⌚" даже при выключенном проигрывателе, нажав кнопку **CLOCK**.
- При установленном времени и будильнике можно проверить наличие значка будильника "⌚" и время будильника даже при выключенном проигрывателе, нажав кнопку **TIMER**.
- Если пользователь не задал время, функция **TIMER** будет недоступна.

Настройка таймера отключения

Выберите время до отключения (от 10 до 180 минут) однократным или последовательным нажатием кнопки **SLEEP**.

Для отмены автоматического отключения, последовательно нажимайте **SLEEP** до появления "SLEEP 10", пока эта надпись отображается нажмите **SLEEP** еще раз.



ПРИМЕЧАНИЕ

Вы можете узнать время, оставшееся до автоматического выключения. Нажмите **SLEEP**. На дисплее отобразится оставшееся время.

4

Эксплуатация

Затемнение

Нажмите **SLEEP** один раз. Окно дисплея станет в два раза менее ярким. Для возврата к прежнему состоянию несколько раз нажмите **SLEEP**.

DEMO

Нажмите один раз **DEMO**. при отключенном питании для вывода меню функции на экран.

Временное отключение звука

Чтобы отключить звук устройства, нажмите **MUTE**.

Звук можно отключить, например, чтобы ответить на телефонный звонок, на экране появится индикация "M".

Экранная заставка

Экранная заставка появляется спустя 5 минут после нажатия кнопки Стоп.

Выбор системы вещания - опция

Необходимо выбрать нужную систему вещания для телевизора. Если на экране появляется надпись «NO DISC» («ДИСК ОТСУТСТВУЕТ»), нажмите и удерживайте кнопку **PAUSE/STEP** (■) не менее 5 секунд. Выберите систему (AUTO/ PAL/ NTSC).

Отображение информации о файле (ID3-тег)

При воспроизведении файла MP3, информация о котором записана в нем самом, Вы можете просмотреть эту информацию, нажав кнопку **DISPLAY**.

Воспроизведение в режиме AUTO DJ

MP3 WMA ACD

Функция Auto DJ накладывает начало песни на окончание предыдущей, обеспечивая непрерывность воспроизведения. При этом происходит выравнивание громкости записей.

Несколько раз нажмите клавишу **AUTO DJ** на пульте ДУ или проигрывателе. При этом на дисплее надписи будут меняться в следующем порядке (AUTO DJ RANDOM) -> (AUTO DJ SEQUENTIAL) -> (AUTO DJ OFF).

| режим | Окно дисплея | Описание |
|--------|---------------------------|---|
| Выкл. | - (AUTO DJ OFF) | - |
| RANDOM | - (AUTO DJ RANDOM) | В данном режиме музыкальные файлы проигрываются в произвольном порядке. |
| REPEAT | - (AUTO DJ SEQUENTIAL) | В данном режиме музыкальные файлы проигрываются последовательно. |



ПРИМЕЧАНИЕ

- Функции поиска нужного раздела трека, последовательного воспроизведения и воспроизведения в произвольном порядке недоступны в режиме AUTO DJ.
- При переключении на другую функцию или остановке воспроизведения нажатием дважды кнопки **STOP** на проигрывателе (или  на пульте ДУ) в режиме AUTO DJ, функция AUTO DJ будет выключена.
- Функция AUTO DJ не поддерживается файлами длительностью менее 60 секунд.
- Все треки будут воспроизводиться непрерывно до тех пор, пока пользователь не отключит функцию.
- Функция SCAN недоступна в режиме AUTO DJ.
- Функция AUTO DJ недоступна во время записи.
- При смене диска в режиме AUTO DJ функция AUTO DJ отключается.

4

Эксплуатация

Подавление голоса

Вы можете имитировать функцию караоке, подавляя вокальную дорожку в треке. (только для файлов MP3/ WMA/CD и др.) Нажмите **VOCAL FADER**, на дисплее появится надпись "FADE ON". Для отмены этого режима вновь нажмите **VOCAL FADER** ee.

Качество подавления вокальной дорожки может быть различным в зависимости от способа записи музыкального файла.



ПРИМЕЧАНИЕ

- Функция доступна только при подключении микрофона.
- Функция недоступна для источников MONO.

Работа с радио

Убедитесь, что FM и AM антенны подключены. (см.стр.15)

Прослушивание радио

1. Нажимайте клавишу **FUNCTION** на пульте ДУ или **TUNER** на проигрывателе до тех пор, пока на экране не появится окно FM или AM (опционально) (MW). Включится последняя настроенная радиостанция.
2. Нажмите и удерживайте в течение 2-х секунд **TUNING (-/+)** на проигрывателе, пока частота не начнет изменяться, затем отпустите. Поиск прекращается, когда устройство настраивается на какую-либо станцию.

Или

Нажать **TUNING (-/+)** на устройстве или **TUN.(-/+)** на пульте ДУ несколько раз.

3. Громкость регулируется вращением переключателя VOL. на передней панели или нажатием **VOL (-/+)** на пульте дистанционного управления.

Программирование радиостанций

Вы можете настроить до 50 радиостанций FM или AM (MW) диапазона.

Перед проведением настройки не забудьте уменьшить громкость.

1. Нажимайте клавишу **FUNCTION** на пульте ДУ или **TUNER** на проигрывателе до тех пор, пока на экране не появится окно FM или AM (опционально) (MW).
2. Выберите нужную частоту, нажимая **TUNING (-/+)** на проигрывателе или **TUN.(-/+)** на пульте ДУ.
3. Нажмите **PROG./MEMO.** – появится мигающий номер предварительной настройки.
4. Выберите нужный номер настройки нажатием **PRESET (-/+)**.
5. Нажмите **PROG./MEMO.** Радиостанция сохранена.
6. Для сохранения других радиостанций повторите действия, п. 2 – 5.

Улучшение качества приема в FM-диапазоне

Нажмите **PLAY (▶) (MO./ST.)** на пульте управления. Как правило, изменение формата со стерео на моно улучшает качество приема.

Удаление сохраненных радиостанций

1. Нажмите и удерживайте в течение 2 секунд кнопку **PROG./MEMO**.
На экране появится надпись «ERASE ALL» («СТЕРЕТЬ ВСЕ»).
2. Нажмите **PROG./MEMO** для удаления всех сохраненных радиостанций.

Настройка звука

Выбор режима объемного звучания

Предусмотрено несколько установленных звуковых схем объемного звучания. Выбрать нужный звуковой режим можно при помощи **LG EQ/EQ**.

Пока символы **LG EQ/EQ** видны на экране, при помощи кнопок со стрелками **< >** можно изменить их значение.

Отображаемые элементы эквалайзера различаются в зависимости от источника звукового сигнала и эффекта.

4

Эксплуатация

| На дисплее | Описание |
|--------------------------------|---|
| NATURAL | Комфортный, естественный звук. |
| Эквалайзер Локального звучания | Звуковые эффекты в зависимости от региона. (DANGDUT/ ARABIC/ PERSIAN/ INDIA/ REGUETON/ MERENGUE/ SAMBA/ SALSA) |
| AUTO EQ | Включает звуковой эквалайзер, наиболее близкий к жанру, найденному в метках ID3 звуковых файлов MP3. |
| POP CLASSIC JAZZ ROCK | Данная программа придает звуку воодушевляющий оттенок живого рок, поп, джазового или классического концерта. |
| MP3 - ОПТ | Данная функция оптимизирована для проигрывания файлов в сжатом формате MP3. Она позволяет повысить качество воспроизведения высоких частот. |
| BASS BLAST | Усиливает низкие частоты, высокие частоты и эффект объемного звучания. |

| На дисплее | Описание |
|------------|---|
| VIRTUAL | Более виртуальное объемное звучание. |
| BYPASS | Вы насладитесь звуком без эффектов эквалайзера. |



ПРИМЕЧАНИЕ

- В некоторых режимах объемного звука те или иные колонки могут молчать или работать тихо – это зависит от режима звучания и источника звука и не является неисправностью.
- После включения входящего сигнала, а иногда и при смене звуковых дорожек может потребоваться перенастройка режима объемного звучания.
- При подключенном микрофоне опция VIRTUAL недоступна.

Настройка эквалайзера

Вы можете настроить звучание, используя параметры BASS, MIDDLE и TREBLE (низкие, средние, высокие частоты).

1. Нажмите **USER EQ**.
На дисплее отобразится "USER EQ".
2. Для входа в меню **USER EQ** нажмите **SET**.
3. Клавишами **< (-)PRESET(+)>** на проигрывателе выберите эффект звучания (BASS, MIDDLE или TREBLE).
4. Для выбора уровня громкости нажмите **|<< (-)TUNING(+)>>|** на проигрывателе.
5. Для завершения настройки нажмите **SET**.

Дополнительные возможности

Прослушивание музыки с портативного устройства.

Устройство можно использовать для воспроизведения музыки с портативных плееров различных типов. (см.стр.17)

1. Подсоедините внешнее устройство к разъему AUX IN.
2. Включите питание нажатием **⏻/I** (Power).
3. Нажмите **FUNCTION** и выберите функцию AUX.
4. Включите внешнее портативное устройство и начните воспроизведение.

Запись на кассету

Вы можете вести запись на кассету с различных источников.

1. Откройте лоток и вставьте чистую кассету.
2. Выберите режим, в котором Вы хотите произвести запись
3. Сначала включите воспроизведение звука.
4. Нажмите **R** на проигрывателе или **● REC** на пульте ДУ.
> Надписи на дисплее будут меняться в следующем порядке "USB REC" <-> "TAPE REC"
5. Повторно нажмите **R** на проигрывателе или **● REC** на пульте ДУ, чтобы появилась надпись "TAPE REC".
> Начнется запись.
6. Чтобы остановить запись, нажмите **STOP** на проигрывателе или **■** на пульте ДУ.

Приостановка записи

Во время записи нажмите **R** на проигрывателе или **● REC** на пульте ДУ, чтобы приостановить запись. Для возобновления записи нажмите кнопку еще раз.

Синхронизация записи с CD на Кассету

1. Откройте лоток и вставьте чистую кассету.
2. Закройте лоток и вставьте CD.
> Только для аудио CD
3. Выберите функцию **CD**.
4. Нажмите **CD SYNC** до начала воспроизведения, чтобы запустить режим синхронизации.
> Запись в режиме синхронизации начнется автоматически через 7 секунд.
5. Для остановки записи нажмите **STOP** на проигрывателе или **■** на пульте ДУ.

Запись на USB

Вы можете осуществлять запись на USB-устройство с любого источника.

1. Подсоедините USB-накопитель к устройству.
2. Выберите функцию записи. Запустите воспроизведение источника, с которого будет осуществляться запись.
3. Нажмите **R** на проигрывателе или **● REC** на пульте ДУ.
> Надписи на дисплее будут меняться в следующем порядке
"USB REC" <-> "TAPE REC"
4. Еще раз нажмите **R** на проигрывателе или **● REC** на пульте ДУ после появления надписи "USB REC".
> Начнется запись.

[Запись одной звуковой дорожки/файла]

Возможность записи на USB понравившегося файла после его воспроизведения.

[Запись всех звуковых дорожек/файлов]

Запись на USB-устройство в режиме останова.

[Запись списка программ]

Пометьте файлы, которые Вы хотите записать на USB-устройство. (Только для аудио CD)

5. Для останова записи нажмите **STOP** на проигрывателе или **■** на пульте ДУ.

Несанкционированное копирование материалов, охраняемых авторским правом, включая компьютерные программы, файлы, передачи и звуковые записи, может посягать на авторские права и являться уголовным преступлением. Запрещается использовать данное оборудование в указанных целях.

**Будьте ответственны,
уважайте авторские права**



ПРИМЕЧАНИЕ

- На экране во время записи на USB отображается ее процесс в процентах. (только для форматов Audio CD или MP3/WMA CD)
- Во время записи MP3/WMA звук отсутствует.
- В случае остановки записи во время воспроизведения файлы, записанные к моменту остановки, будут сохранены. (Только для аудио CD)
- Не вынимайте USB-накопитель и не выключайте устройство во время записи на USB. Это может привести к неполной записи файла, который невозможно будет удалить с ПК.
- Запись через микрофон недоступна.
- Запись на USB невозможна, если в окне дисплея появляются следующие сообщения: «NO USB», «ERROR», «USB FULL» или «NO REC».
- Внешний жесткий диск или мульти картридер не может использоваться для записи.
- При продолжительной записи максимальный размер файла составляет 128 МБ (до 2 часов записи)
- Запись на USB-устройство с диска CD-G невозможна.
- Сохранять можно не более 999 файлов.
- **Файл будет сохранен следующим образом**

| AUDIO CD | MP3/ WMA | Другой источник |
|--|--|---|
| ■ CD_REC TRK_001 TRK_002 : : | ■ FILE_REC 001_ABC(имя файла) 002_DEF(имя файла) : : | ■ EXT_REC AUD_001 AUD_002 : : |

Основное проигрывание караоке

1. Включите телевизор и плеер.
2. Откройте дисковод и вставьте диск караоке нажатием **OPEN/CLOSE**.
3. Закройте дисковод нажатием **OPEN/CLOSE**.
4. Войдите в режим **DVD/CD** (караоке), выбрав **FUNCTION (DVD/CD)**
→ **KARAOKE**
5. Подключить микрофон в соответствующий разъем.
6. Нажмите номер желаемой мелодии от 0 до 9.
7. Для отключения выбранной мелодии нажмите **CLEAR**.
8. Для запуска нажмите **ENTER** или **(▶) PLAY**.
9. Чтобы остановить процесс записи, нажмите **■ STOP**.

Вы можете выбрать тональность, которая подходит Вашему голосу, с помощью Регулирования тональности

Вы можете регулировать тональность по 13 уровням (6 высоких, 6 низких и 1 первоначальная тональность).

- Настройки появятся на экране.
- Нажмите **KEY CON.(b)** несколько раз во время проигрывания, чтобы понизить тональность одну за другой.
- Нажмите **KEY CON.(#)** несколько раз во время проигрывания, чтобы повысить тональность одну за другой.

Для регулирования громкости ЭХА

Вы можете добавить эффект эхо в звучание микрофона.

Чтобы увеличить или понизить громкость эха нажмите **ECHO VOL (+/-)** на пульте. (MIN, 1~14, MAX steps)

Для регулирования тона

Если Вы хотите отрегулировать тон песни в формате караоке.

Нажмите **TONE CONTROL** (👤👤) на пульте несколько раз, чтобы сменить МУЖСКОЙ или ЖЕНСКИЙ голос.

Для смены темпа

Вы можете воспользоваться этой функцией, если хотите проигрывать мелодию быстрее или медленнее.

- Для более высокой скорости проигрывания нажмите **TEMPO +/▶▶** несколько раз во время пения.
- Для более низкой скорости проигрывания нажмите **TEMPO -/◀◀** несколько раз во время пения.

Функция оттенения

Если заголовок диска **KARAOKE** и текст песни закрывают друг друга, текст песни можно не увидеть. В таком случае, нажмите **SHADOW** для того, чтобы выделить текст песни.

- Он будет выделен от фоновой картинкой.

Использование микрофона

1. Подключите Ваш микрофон в гнезда MIC1/ MIC 2.
на дисплее будет показано «m-in».
2. Проигрывайте желаемую музыку.
3. Пойте с аккомпанементом.
Отрегулируйте громкость микрофона кнопкой **MIC VOL.(+/-)**.



ПРИМЕЧАНИЕ

- Когда Вы не используете микрофон, установите минимальную громкость нажатием кнопки **MIC VOL(+/-)** или выключите микрофон и достаньте шнур из разъема.
- При поднесении микрофона слишком близко к динамику может возникать свистящий звук. В этом случае уберите микрофон подальше от динамика или уменьшите громкость, используя кнопку **MIC VOL(+/-)**.
- Если звук в микрофоне слишком громкий, он может искажаться. В таком случае уменьшите громкость нажатием кнопки **MIC VOL(+/-)**.

Повтор песни

Если вы хотите зарезервировать следующую мелодию, Вы можете резервировать ее без ожидания.

1. Нажмите номер желаемой мелодии от 0 до 9 на диске караоке. Номер мелодии появится на экране телевизора.
2. Чтобы зарезервировать песню, нажмите **PROG./МЕМО.**
Номер мелодии зарезервирован.
3. Повторите шаг 1-2. Вы можете зарезервировать до 8 песен.

Для отмены зарезервированной песни

Нажимайте каждый раз **CLEAR**, и заказанная песня будет удалена одна за другой.

Для отмены или смены заказанной песни

Нажмите **PROG./МЕМО.**, чтобы выбрать желаемую песню, затем нажмите **CLEAR**, чтобы отменить заказанную песню.

Воспроизведение МЕНЮ караоке

1. Для перемещения в главное меню нажатием **MENU**. Главное меню появится на экране.



2. Выберите желаемую опцию в меню нажатием **Λ V < >** или **ENTER**.
3. Регулируйте настройки меню или выберите опцию меню нажатием **Λ V < >** и **ENTER**.
4. Для возврата в предыдущий режим нажатием **RETURN**.

1. УСТАНОВКИ

Выберете включить/выключить для выбора функции.



Выберете вкл/выкл для подключения или отключения.

2. СПИСОК КОМПОЗИЦИЙ

Вы можете выбрать желаемую песню из списка композиций.



Выберите одну композицию из списка после нажатия **РОССИЙСКИЕ ПЕСНИ/ ЗАРУБЕЖНЫЕ ПЕСНИ**.



Выберите одну композицию из списка после нажатия **КЛАССИЧЕСКАЯ МУЗЫКА**.



Выберите список песен или список исполнителей

3. СЛУЧАЙНОЕ ВОСПРОИЗВЕДЕНИЕ

Вы можете прослушать песни в произвольном порядке.

4. СОРЕВНОВАНИЕ

Вы можете сыграть в игру, разделившись на две команды (синие и красные).

1. Выбрать

ESTABLECER UN NÚMERO PARA GANAR.

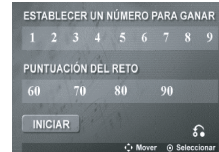

2. Выбрать

PUNTAJACIÓN DEL RETO.

3. Выбрать **INICIAR**.

4. Выберите номер песни вместе с аккомпанементом.



5. Повторите шаг 4. Поочередно переключайтесь между красной и синей командой.

6. Когда будет достигнут выигрышный результат, на экране высветится

FELICIDADES!



7. В зависимости от того, хотите ли

Вы продолжить командное соревнование или нет, нажмие

1. SI или **2. NO**

соответственно.



5 Техническое обслуживание

О дисках

Обращение с дисками



Ни в коем случае не клеите на диск бумагу или ленту.

Хранение дисков

После воспроизведения храните диски в футляре. Не подвергайте диски воздействию прямых солнечных лучей или источников тепла, не оставляйте на солнце в припаркованной машине.

Уход за поверхностью дисков

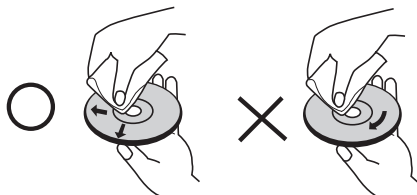

Не обрабатывайте сильными растворителями, в частности, спиртом, бензолом, разжижителями, широкодоступными моющими составами или антистатическими распылителями для винила.

Доставка устройства

Транспортировка устройства

Пожалуйста, сохраните оригинальную транспортировочную коробку и материалы. Чтобы максимально защитить устройство, при необходимости его дальнейшей транспортировки восстановите его фабричную упаковку.

Поддержание чистоты внешних поверхностей

Не применяйте рядом с устройством легкоиспаряющиеся жидкости, например, спрей от насекомых. Сильное нажатие при протирании поверхности может повредить ее. Не допускайте длительного контакта с устройством резиновых и пластиковых изделий.

Уход за поверхностью устройства

Протирайте устройство мягкой сухой тканью. Сильно загрязненные поверхности протирайте мягкой тканью, слегка смоченной щадящим моющим средством. Не обрабатывайте поверхность устройства сильными растворителями, в частности, спиртом, бензолом или разжижителями – они могут повредить ее.

Техническое обслуживание устройства

Это высокотехнологичное и точное устройство. Износ и загрязнение оптической линзы приемника или деталей дисководов ухудшает качество изображения. Более подробно об этом можно узнать в ближайшем уполномоченном сервисном центре.

6

Устранение неисправностей

Устранение неисправностей

| НЕИСПРАВНОСТЬ | ПРИЧИНА | СПОСОБ УСТРАНЕНИЯ |
|---|--|--|
| Отсутствует напряжение питания | Отключен шнур питания. | Воткните штепсель в розетку до конца. |
| Нет изображения | Телевизор не настроен для приема DVD-сигнала. | Выберите соответствующий режим входного видеосигнала для телевизора (так, чтобы на экране телевизора отображался сигнал от системы). |
| | Видео-кабели плохо подсоединены. | Плотно прикрепите видеокабели к телевизору и системе. |
| Звук нет или почти нет. | Оборудование, подключенное через аудио-кабель, не поддерживает прием выходного сигнала DVD. | Выберите нужный режим входа аудио-ресивера. Появится звук из DVD-ресивера. |
| | Аудио-кабели плохо подсоединены к колонкам или ресиверу. | Правильно подсоедините аудио-кабели к разъемам. |
| | Аудио-кабели повреждены. | Замените новым аудио-кабелем. |
| Диск не проигрывается. | Диск отсутствует. | Вставьте диск. |
| | Вставлен диск, воспроизведение которого невозможно. | Вставьте корректный диск (проверьте тип диска, его цветовую систему и региональный код) |
| | Диск вставлен обратной стороной. | Вставьте диск логотипом или напечатанной стороной вверх. |
| | Включен «замок от детей», ограничивающий воспроизведение дисков с определенным рейтингом. | Введите пароль или поменяйте уровень рейтинга. |
| Во время воспроизведения DVD или CD слышно гудение. | Диск загрязнен. | Протрите диск мягкой тряпкой движениями наружу. |
| | Система расположена слишком близко к телевизору (возникает «отдача»). | Отодвиньте систему и аудиокомпоненты подальше от телевизора. |
| Радиостанции не настраиваются должным образом. | Антенна расположена или подсоединена неправильно. | Проверьте подсоединение антенны и расположите ее правильно. В случае необходимости подсоедините внешнюю антенну. |
| | Слабый сигнал радиостанции. | Настройте нужную радиостанцию вручную. |
| | Сохраненные станции в памяти отсутствуют или были удалены (при сканировании на предмет настроенных каналов). | Сохраните несколько радиостанций, следуя инструкции на стр. 32. |
| Пульт управления не работает (работает плохо). | Пульт управления не направлен непосредственно на устройство. | Направьте пульт управления на устройство. |
| | Пульт управления слишком далеко от устройства. | Используйте ПДУ в радиусе 23 футов (7 метров) от системы. |
| | Между пультом управления и устройством находится какой-либо объект. | Переместите объект. |
| | Заряд элементов питания подошел к концу. | Замените элементы питания. |

7

Приложение

Языковые коды

Выберите язык из списка для следующих первичных настроек: Disc Audio (Звук диска), Disc Subtitle (Субтитры диска), Disc Menu (Меню диска).

| Язык | Код | Язык | Код | Язык | Код | Язык | Код |
|-----------------|------|---------------|------|-----------------|------|-------------|------|
| Афар | 6565 | Французский | 7082 | Литовский | 7684 | Сингальский | 8373 |
| Африкаанс | 6570 | Фризский | 7089 | Македонский | 7775 | Словацкий | 8375 |
| Албанский | 8381 | Галисийский | 7176 | Малагасийский | 7771 | Словенский | 8376 |
| Амхарский | 6577 | Грузинский | 7565 | Малайский | 7783 | Испанский | 6983 |
| Арабский | 6582 | Немецкий | 6869 | Малайлам | 7776 | Суданский | 8385 |
| Армянский | 7289 | Греческий | 6976 | Маори | 7773 | Суахили | 8387 |
| Ассамский | 6583 | Гренландский | 7576 | Маратхи | 7782 | Шведский | 8386 |
| Аймара | 6588 | Гуарани | 7178 | Молдавский | 7779 | Тагальский | 8476 |
| Азербайджанский | 6590 | Гуджарати | 7185 | Монгольский | 7778 | Таджикский | 8471 |
| Башкирский | 6665 | Хауса | 7265 | Науру | 7865 | Тамильский | 8465 |
| Баскский | 6985 | Иврит | 7387 | Непальский | 7869 | Телугу | 8469 |
| Бенгальский | 6678 | Хинди | 7273 | Норвежский | 7879 | Тайский | 8472 |
| Бхутани | 6890 | Венгерский | 7285 | Ория | 7982 | Тонганский | 8479 |
| Бихари | 6672 | Исландский | 7383 | Панджаби | 8065 | Турецкий | 8482 |
| Бретонский | 6682 | Индонезийский | 7378 | Пашто | 8083 | Туркменский | 8475 |
| Болгарский | 6671 | Интерлингва | 7365 | Персидский | 7065 | Чви | 8487 |
| Бирманский | 7789 | Ирландский | 7165 | Польский | 8076 | Украинский | 8575 |
| Белорусский | 6669 | Итальянский | 7384 | Португальский | 8084 | Урду | 8582 |
| Китайский | 9072 | Яванский | 7487 | Кечуа | 8185 | Узбекский | 8590 |
| Хорватский | 7282 | Каннада | 7578 | Ретороманский | 8277 | Вьетнамский | 8673 |
| Чешский | 6783 | Кашмири | 7583 | Румынский | 8279 | Волапук | 8679 |
| Датский | 6865 | Казахский | 7575 | Русский | 8285 | Валлийский | 6789 |
| Голландский | 7876 | Киргизский | 7589 | Самоанский | 8377 | Волоф | 8779 |
| Английский | 6978 | Корейский | 7579 | Санскрит | 8365 | Коса | 8872 |
| Эсперанто | 6979 | Курдский | 7585 | Гаэльский | 7168 | Идиш | 7473 |
| Эстонский | 6984 | Лаосский | 7679 | Сербский | 8382 | Йоруба | 8979 |
| Фарерский | 7079 | Латинский | 7665 | Сербохорватский | 8372 | Зулусский | 9085 |
| Фиджи | 7074 | Латышский | 7686 | Шона | 8378 | | |
| Финский | 7073 | Лингала | 7678 | Синдхи | 8368 | | |

Региональные коды

Выберите региональный код из списка.

| Регион | Код | Регион | Код | Регион | Код |
|----------------|-----|----------------------------------|-----|-------------------|-----|
| Афганистан | AF | Гренландия | GL | Панама | PA |
| Аргентина | AR | Гонконг | HK | Парагвай | PY |
| Австралия | AU | Венгрия | HU | Филиппины | PH |
| Австрия | AT | Индия | IN | Польша | PL |
| Бельгия | BE | Индонезия | ID | Португалия | PT |
| Бутан | BT | Израиль | IL | Румыния | RO |
| Боливия | BO | Италия | IT | Россия | RU |
| Бразилия | BR | Ямайка | JM | Саудовская Аравия | SA |
| Камбоджа | KH | Япония | JP | Сенегал | SN |
| Канада | CA | Кения | KE | Сингапур | SG |
| Чили | CL | Кувейт | KW | Словакия | SK |
| Китай | CN | Ливия | LY | Словения | SI |
| Колумбия | CO | Люксембург | LU | ЮАР | ZA |
| Конго | CG | Малайзия | MY | Южная Корея | KR |
| Коста-Рика | CR | Мальдивская Республика | MV | Испания | ES |
| Хорватия | HR | Мексика | MX | Шри-Ланка | LK |
| Чехия | CZ | Монако | MC | Швеция | SE |
| Дания | DK | Монголия | MN | Швейцария | CH |
| Эквадор | EC | Марокко | MA | Тайвань | TW |
| Египет | EG | Непал | NP | Таиланд | TH |
| Сальвадор | SV | Нидерланды | NL | Турция | TR |
| Эфиопия | ET | Нидерландские Антильские острова | AN | Уганда | UG |
| Фиджи | FJ | Новая Зеландия | NZ | Украина | UA |
| Финляндия | FI | Нигерия | NG | США | US |
| Франция | FR | Норвегия | NO | Уругвай | UY |
| Германия | DE | Оман | OM | Узбекистан | UZ |
| Великобритания | GB | Пакистан | PK | Вьетнам | VN |
| Греция | GR | | | Зимбабве | ZW |

Торговые марки и лицензии



Название Dolby и логотип с двумя буквами D являются зарегистрированными товарными знаками компании Dolby Laboratories.



«DVD Logo» – торговый знак торговый знак DVD Format/Logo Licensing Corporation.



DivX является зарегистрированной торговой маркой корпорации DivX Inc., и использован согласно лицензии.

Технические параметры

Общие

- Источник питания:
См. на плашке на корпусе
- Энергопотребление:
См. на плашке на корпусе
- Габариты (Ш x В x Д):
(272 X 336 X 352) mm
- Вес (приблизит.):
MDT355K: 5.5 кг
MDD65K: 5.2 кг
MDD105K: 5.3 кг
MDD265K: 5.4 кг
- Рабочая температура:
от 5 °C до 35 °C
- Рабочее положение:
горизонтальное
- Влажность при эксплуатации:
от 5 % до 85 %
- Шина электропитания (USB)
5 V --- 500 mA
- Тип шины
USB 2.0 или USB 1.1

Входные и выходные разъемы

- VIDEO OUT:
1,0 В (p-p), 75 Ω, синхронизация отрицательная, разъем RCA x 1
- COMPONENT VIDEO OUT:
(Y) 1,0 В (p-p), 75 Ω, синхронизация отрицательная, разъем RCA jack x 1, (Pb)/(Pr) 0,7 В (p-p), 75 Ω, разъем RCA x 2
- AUX. IN:
0.6 В (разъем RCA x 2)

Тюнер

- Диапазон FM:
от 87.5 до 108.0 МГц или от 87.50 до 108.00 МГц
- Диапазон AM:
от 522 до 1 620 кГц или от 520 до 1 710 кГц или
522 до 1 710 кГц

Усилитель

- OUTPUT POWER:
Фронтальный динамик (MDT355K) :
100 Вт x 2 (4 Ω)
Сабвуфер (MDT355K) : 150 Вт (3 Ω)
Фронтальный динамик (MDD265K):
130 Вт x 2 (4 Ω)
Фронтальный динамик (MDD105K):
50 Вт x 2 (4 Ω)
Фронтальный динамик (MDD65K):
30 Вт x 2 (4 Ω)
- T.H.D
0.5 %
- Частотная характеристика
140 до 20000 Гц
- Отношение сигнал–шум
75 дБ

Плеер DVD/CD

- Частотная характеристика (аудио)
100 до 18000 Гц
- Отношение сигнал–шум (аудио)
Более 75 дБ (1 кГц)
- Отношение сигнал–шум (аудио)
Более 55 дБ (1 кГц)
- Динамический диапазон (аудио)
Более 80 дБ

Колонки

- Передний динамик (MDS355V)
Тип: 2 полосы 2 колонки
Импеданс : 4 Ω
Номинальная
потребляемая мощность : 100 Вт
Максимальная
потребляемая мощность: 200 Вт
Размеры без упаковки
(Ш x В x Г): (222 x 337 x 250) мм
Размеры без упаковки: 3.4 кг
- Passive Сабвуфер (MDS355W)
Тип: 1 полосы 1 колонки
Импеданс: 3 Ω
Номинальная
потребляемая мощность : 150 Вт
Максимальная
потребляемая мощность: 300 Вт
Размеры без упаковки
(Ш x В x Г): (272 x 337 x 309) мм
Размеры без упаковки: 5.4 кг
- Передний динамик (MDS65V)
Тип: 2 полосы 2 колонки
Импеданс : 4 Ω
Номинальная
потребляемая мощность : 30 Вт
Максимальная
потребляемая мощность: 60 Вт
Размеры без упаковки
(Ш x В x Г): (202 x 337 x 237) мм
Размеры без упаковки: 2.47 кг
- Передний динамик (MDS105V)
Тип: 2 полосы 2 колонки
Импеданс : 4 Ω
Номинальная
потребляемая мощность : 50 Вт
Максимальная
потребляемая мощность: 100 Вт
Net Dimensions
(W x H x D): (202 x 337 x 237) мм
Размеры без упаковки: 2.57 кг
- Передний динамик (MDS265V)
Тип: 2 полосы 2 колонки
Импеданс : 4 Ω
Номинальная
потребляемая мощность : 130 Вт
Максимальная
потребляемая мощность: 260 Вт
Размеры без упаковки
(Ш x В x Г): (222 x 337 x 270) мм
Размеры без упаковки: 3.2 кг

Конструкция и технические требования могут изменяться без предварительного уведомления.

Примечание (Дата производства изделия).
Первая цифра (с левой стороны) серийного
номера означает Год, последующие 2 цифры
- Месяц производства этого изделия.



Импортер LG Electronics RUS
 Адрес импортера 143160 Российская Федерация,
 Московская область,
 Рузский район, сельское поселение Дороховское, 86 км.
 Минского шоссе, д.9
 Адрес производителя : Юсан Технолджи (Шэньчжэнь)
 Лтд.
 Гуандун, Китайская Народная
 республика, Хаои Технолджи
 парк, Нан Хуан Родд, Шаяинг
 Вест, Баоан

| | Телефон | Режим работы | Интернет |
|-------------------|---|---|---|
| Россия | 8-800-200-7676 | Круглосуточно | http://www.lg.com |
| Беларусь | 8-820-0071-1111 | | |
| Латвия | 8-0003-271 | | |
| Литва | 8-800-30-800 | | |
| Эстония | 800-9990 | | |
| Украина | 0-800-303-000 | 8:00 - 21:00 (Пн.-Пят.) 9:00 - 18:00 (Суб., Вс.) | http://www.lg.com |
| Казахстан | 8-8000-805-805 2255 (для мобильных телефонов) | 9:00 - 18:00 (Пн.-Пят.) 9:00 - 18:00 (Суб.) | |
| Кыргызстан | 8-0000-710-005 | Круглосуточно | |
| Узбекистан | | | |



Сделано в Китае