



БЕСПРОВОДНОЙ (РАДИО)ТЕЛЕФОН

РУКОВОДСТВО ПО ЭКСПЛУАТАЦИИ

МОДЕЛЬ : GT- 9760A



Внимательно прочитайте руководство перед началом эксплуатации телефона. Оставьте ее для будущего пользования.

“ LG Techphone 900 ”это модная и удобная в обращении модель бесшнурового (радио) телефона. Вы можете получить Вы сококаустественную запись без испогъзования аудио кассет. Также с помощью подсветки кнопок на трубке Вы можете набрать номер даже в темном месте. С помощью



GT-9760A Беспроводной (радио) телефон

голосовй инструкции на русском языке Вы можете использовать другие функции телефона. и при записи телефонного номера в записную книжку а аппарате, телефо выдаст голосовое подтверждение о набранном номере. ”

Содержание

| | | |
|-------------------------|----|--|
| Приготовления | 4 | Информация по технике безопасности |
| | 6 | Аксессуары |
| | 7 | Кнопки и управление |
| | 12 | Установка |
| функции телефона | 16 | Как сделать звонок |
| | 17 | Автоматическое начало разговора/Как ответить на звонок |
| | 18 | Выбор типа звонка/Настройка громкости звонка/ Настройка громкости спикера/громкость воспроизведения |
| | 19 | Настройка громкости звонка/сигнала в трубке/ функция удержания/функция возврата |
| | 20 | Автодозвон/функция повторного набора |
| | 22 | Сброс |
| | 24 | Тональный режим/Пауза |
| | 25 | 2-сторонняя запись |
| | 26 | Интерком |
| | 29 | Перевод звонка |
| | 32 | Установка времени/даты |
| | 34 | Будильник |
| | 36 | Набор номера из памяти |
| | 40 | функция защиты от несанкционированного доступа по радиоканалу телефонного аццата. |
| | 42 | Общая информация |
| Автоответчик | 43 | Запись приветствия |
| | 44 | Автоответчик |
| | 47 | Прослушивание сообщений |
| | 48 | Управление с другого телефона |
| Информация | 50 | Дополнительные трубки |
| | 52 | Неисправности |
| | 53 | Характеристики |

Информация по технике безопасности соблюдайте следующие правила:



- Во время сильных гроз с молниями пожалуйста отключите Ваш телефон от питания для того, чтобы предотвратить от загорания или от удара молнии

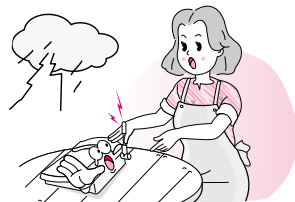

- Пожалуйста не трогайте антенну во время сильных гроз с молниями для избежания ударов электричеством

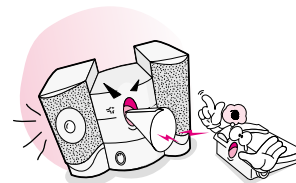

- Не ставьте аппарат вблизи электротехнических приборов. (телевизоров, радио, компьютеров)

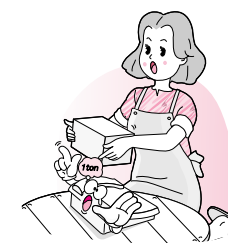

- Не ставьте тяжелых предметов на аппарат.



- Не трогайте мокрыми руками адаптер.

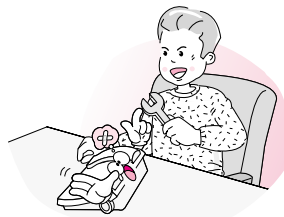

- Не разбирайте аппарат самостоятельно. (Если необходим ремонт, обратитесь в сервис-центр.)

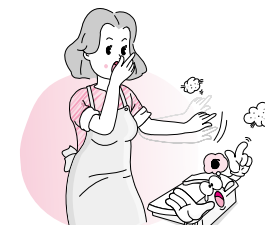

- Не устанавливайте аппарат в задымленных или пыльных помещениях.



- Этот аппарат никогда нельзя ставить рядом или под радиатором или нагревателем.



- Установите аппарат на неподвижную поверхность.



- Не использовать аппарат вблизи воды.

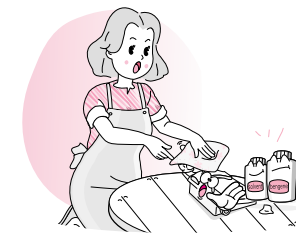

- Протирайте поверхность телефона сухой тряпочкой, не используйте бензин или ацетон, или алкоголь, это может повредить поверхность.

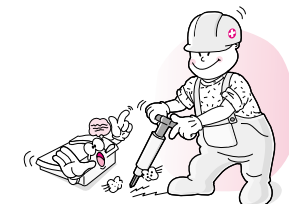

- Не подвергайте аппарат механическому воздействию.

Во-первых, проверьте наличие всех компонентов, изображенных ниже.



1 Трубка-базы 2 База 3 Адаптер (2ЕА: 12В, 500мА) 4 Телефонный шнур

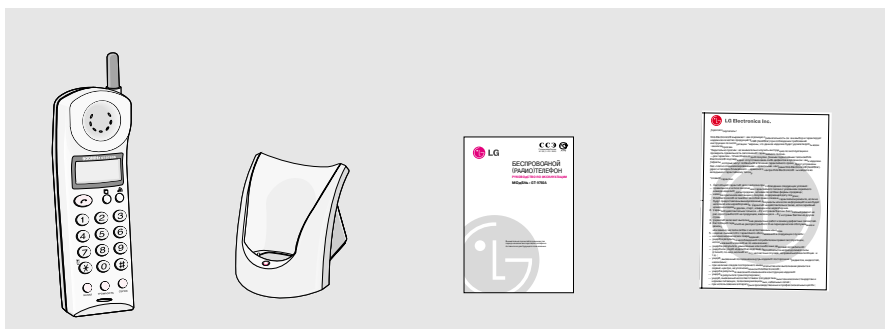

5 Трубка 6 Зарядное устройство 7 Руководство по эксплуатации 8 Гарантийный талон



Во-первых, проверьте наличие всех компонентов, изображенных ниже.

Чтобы правильно установить телефон, следуйте этим инструкциям.

1 Индикатор функционирования телефона

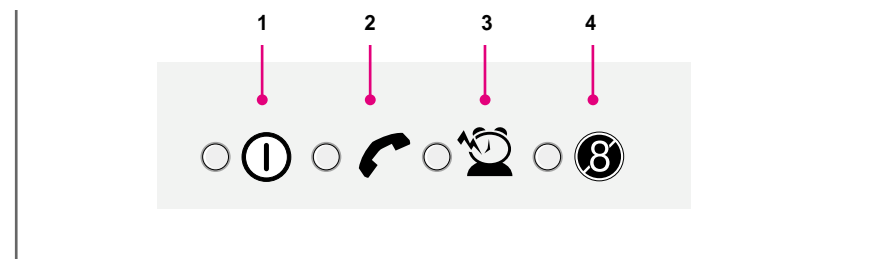

1 Индикатор (сеть) горит, когда телефон подключен в сеть.

2 Индикатор (Разговор) горит, когда происходит Разговор по трубке или включенной кнопке.

3 Индикатор (Будильник) горит, при запрограммированной функции(будильник).

4 Индикатор горит, во время включения функции защиты от несанкционированного доступа по радиоканалу телефонного аццата.

2 База

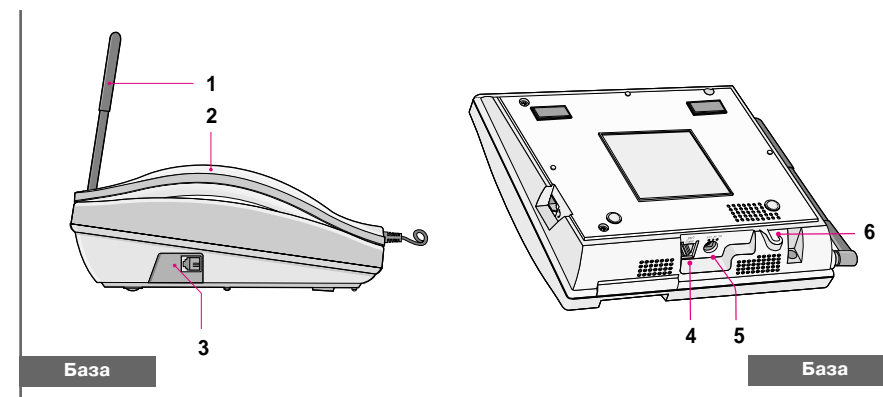

1 Антенна

2 Трубка базы.

3 Коннектор для шнура трубки базы.

4 Коннектор телефонного кабеля.

5 Коннектор адаптера с базой.

6 Фиксатор кабеля адаптера.

Чтобы правильно установить телефон, следуйте этим инструкциям.

3 База - 1

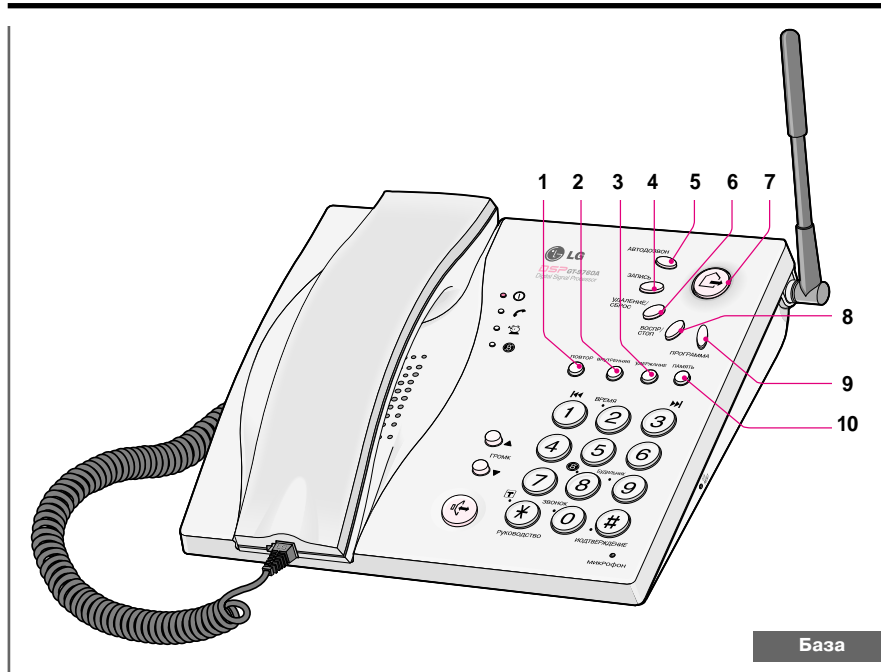

1 Кнопка ПОВТОР

Набирает в линию последний набранный вами номер.

2 Кнопка ВНУТРЕННЯЯ

Активирует функцию интеркома / переводит звонок.

3 Кнопка УДЕРЖАНИЕ

Нажмите, чтобы поставить звонящего на удержание.

4 Кнопка ЗАПИСЬ

Нажмите, чтобы записать свое приветствие

5 Кнопка АВТОДОЗВОН

Нажмите, чтобы автоматически набрать последний набранный номер в режиме разговора.

6 Кнопка УДАЛЕНИЕ/СБРОС

Служит для стирания текущего сообщения.

7 Кнопка

Включение автоответчика

8 Кнопка ВОСПР/СТОП

Воспроизведение/остановка воспроизведения записанного сообщения.

9 Кнопка ПРОГРАММА

Подключает, служит для ввода номера ячейки памяти, времени и даты, установки будильника или пароля.

10 Кнопка ПАМЯТЬ

Нажмите, чтобы сохранить номер или сделать звонок с помощью скоростного набора.

4 База - 2

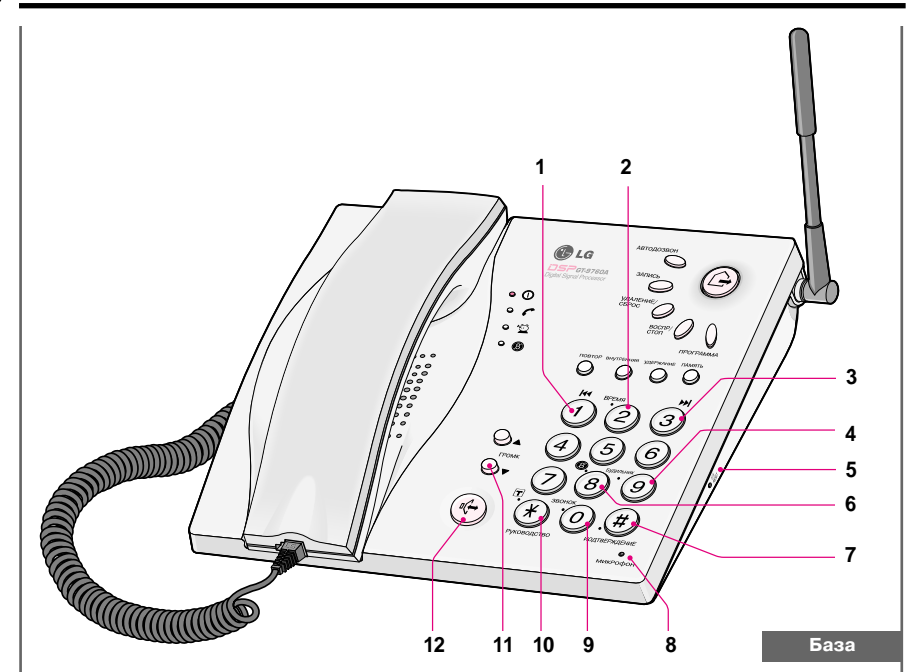

1  Прослушивание предыдущего сообщения (если воспроизводится текущее).

2 Кнопка ВРЕМЯ

Просмотр текущего времени.

3  Прослушивание следующего сообщения (если воспроизводится текущее).

4 Кнопка БУДИЛЬНИК

установка будильника

5  Подключите телефонный шнур.

6  **Функция защиты от несанкционированного доступа по радиоканалу телефонного аппарата.** При использовании данной функции вы не можете производить международные и междугородные звонки,

начинающиеся с цифры 8. Вы можете управлять этой функцией с базы

7 Кнопка ПОДТВЕРЖДЕНИЕ

Подтверждение времени, включение будильника или пароля.

8 МИКРОФОН

Используется для записи сообщения или в режиме спикера.

9 Кнопка ЗВОНОК

Выберите тип звонка (5 типов)

10 Кнопка РУКОВОДСТВО

Прослушивание голосового сопровождения при вызове функций.

11 Кнопка ГРОМК

Настройка громкости спикера, звонка голоса сообщения.

12 Кнопка

Позволяет сделать или ответить на звонок без поднятия трубки.

1 Дисплей

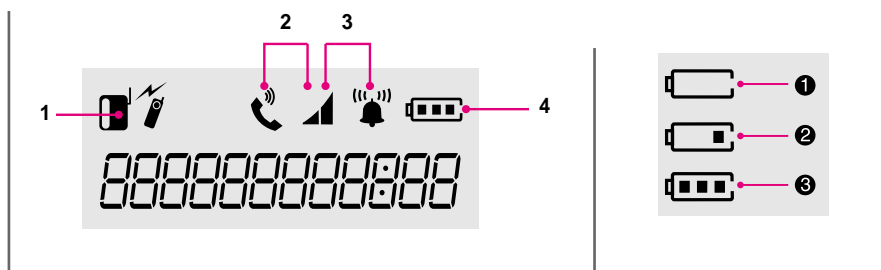

1. На дисплее появляются следующие значки:
 2. Носимая трубка находится в режиме разговора, вы можете настроить громкость сигнала.
 3. Телефон находится в режиме ожидания и вы можете осуществлять настройку громкости звонка.
 4. Индикатор батареи
- Батарея разряжена
 - ⚡ - Батарея почти разряжена
 - 🔋 - Батарея заряжена достаточно, чтобы сделать звонок.

2 Зарядное устройство

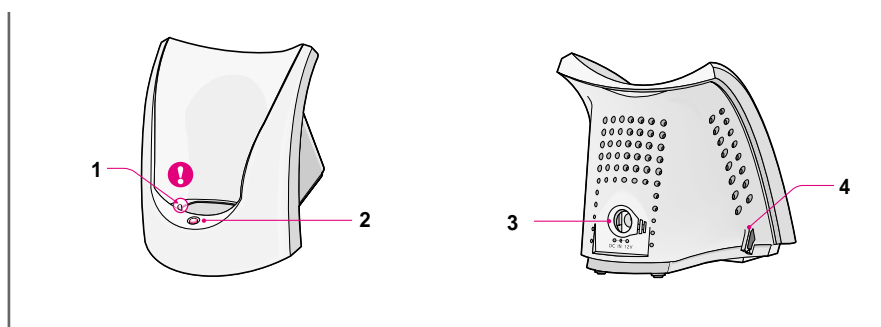

- 1 Терминал зарядного устройства
- 2 Лампочка заряда
Загорается, когда телефон стоит на зарядном устройстве.
- 3 Подсоедините адаптер к зарядному устройству.
- 4 фиксатор шнура адаптера.

! Содержите подзарядное устройство для трубок в чистоте! Используйте хлопковую ткань для удаления загрязнений!

3 Трубка

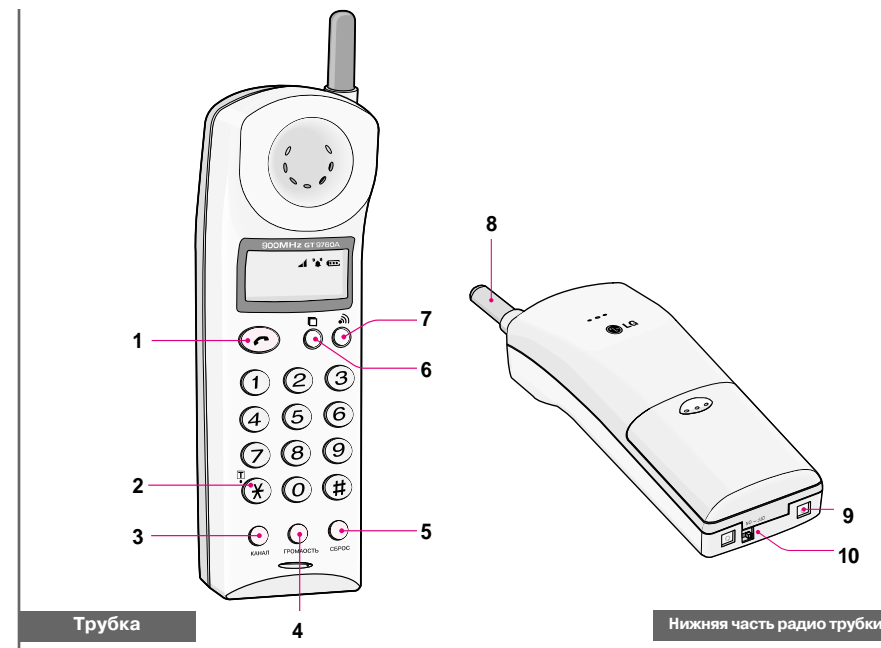

- 1 Кнопка Используется для того, чтобы ответить, сделать звонок или прекратить разговор.
- 2 Кнопка Изменение режима набора
- 3 Кнопка КАНАЛ
Нажмите эту кнопку, если вашему разговору мешают помехи..
- 4 Кнопка ГРОМКОСТЬ
Настройте громкость звонка и громкость сигнала в носимой трубке.
- 5 Кнопка СБРОС
Подключение к мини-АТС/РВХ, перевод звонка на другой телефон.
- 6 Кнопка Автонабор последнего набранного вами номера.
- 7 Кнопка Вызов функции интеркома или перевода звонка.
- 8 Antenna
- 9 Терминал зарядного устройства
- 10 Выключатель питания
Используется для включения и выключения трубки.

Чтобы правильно установить телефон, следуйте этим инструкциям.

1 База

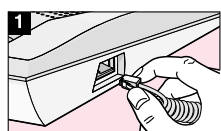
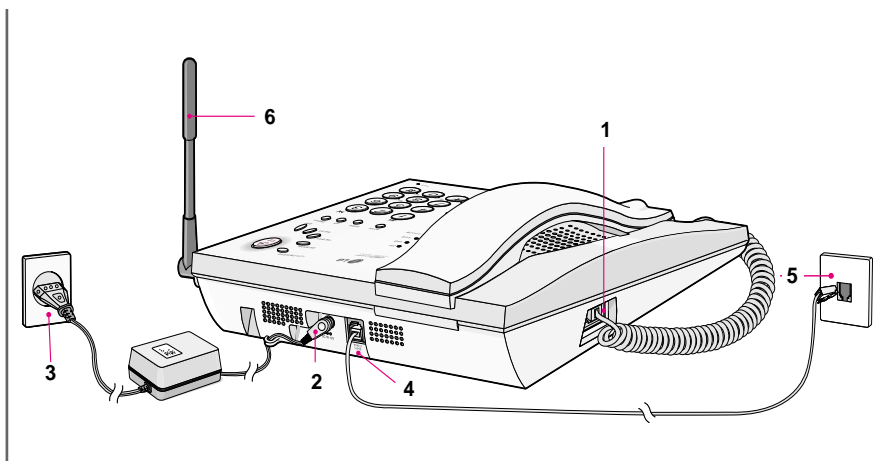

1 Подсоедините телефонный шнур.

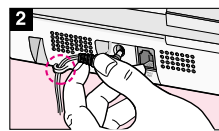

2 Фиксатор кабеля адаптера

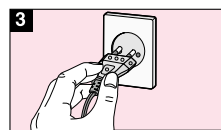

3 Подсоедините адаптер

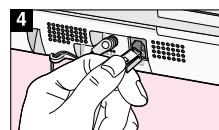

4 Подключите шнур телефонной линии к базе и зафиксируйте его, как показано на рисунке.

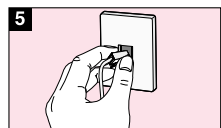

5 Подключите телефонный шнур.

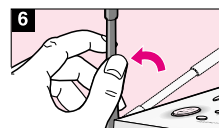

6 Полностью вытяните антенну базы.

2 Трубка

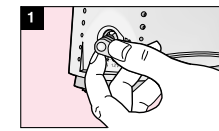
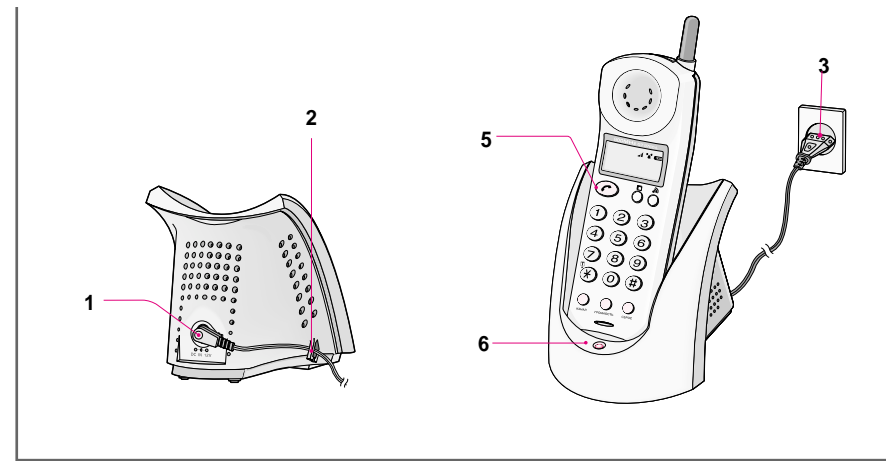

1 Подсоедините адаптер к зарядному устройству.

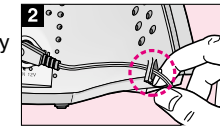

2 Фиксатор кабеля адаптера

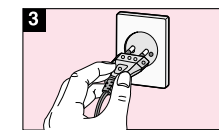

3 Подсоедините адаптер



4 Поставьте выключатель в положение ON.

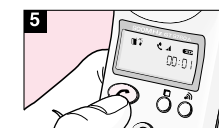

5 После установки нажмите кнопку и вы услышите гудок.



6 Зарядите трубку. (во время зарядки горит лампочка.)



Трубка может находиться и подзаряжаться на подзарядном устройстве только в одном положении

3 Замена батареи,  (Поставьте выключатель в положение OFF перед заменой батареей.)

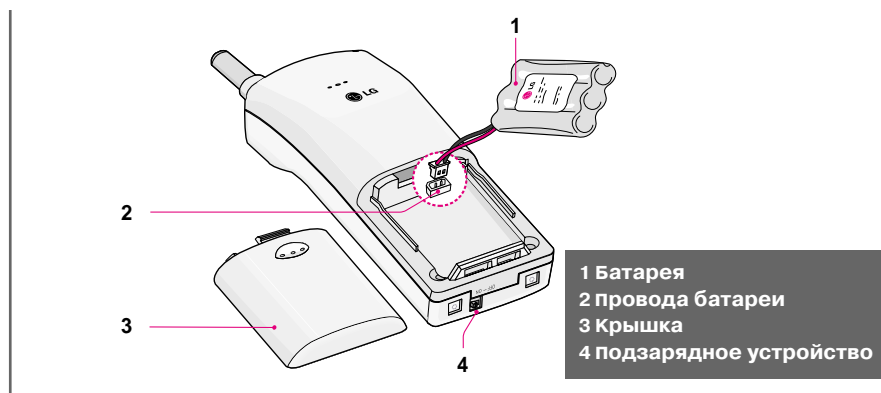

- 1 Батарея
- 2 Провода батареи
- 3 Крышка
- 4 Подзарядное устройство



1 Поставьте выключатель в положение OFF и откройте крышку.

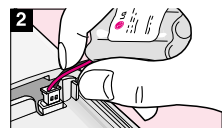

2 Замена батареи

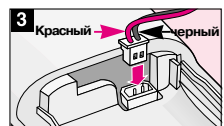

3 Красный → Черный
установите батарею так, как показано на рисунке



4 Расположите провода батареи так, чтобы можно было свободно закрыть крышку

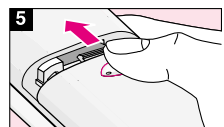

5 Закройте крышку

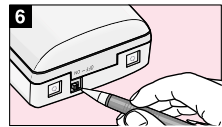

6 Поставьте выключатель в положение ON.

- !**
- Гарантия на аккумуляторную батарею 6 месяцев со дня покупки.
 - Если выключатель стоит в положении OFF, то воспользоваться телефоном вы не сможете.



LG Techphone 900 это модная и удобная в обращении модель беспроводного (радио) телефона.

Спасибо за покупку (радио) телефона фирмы LG "



Как сделать звонок

База

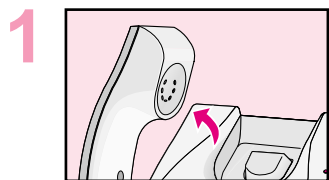

Поднимите трубку на базе или нажмите кнопку



Наберите нужный вам номер и говорите по трубке базы.

Как сделать звонок

Трубка

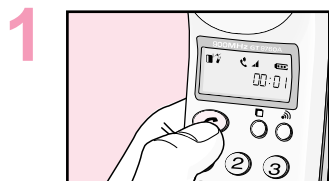

Нажмите кнопку



Наберите нужный номер.

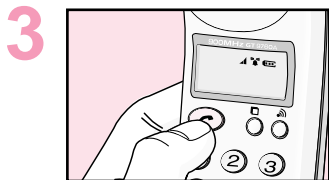

После окончания разговора нажмите кнопку или поставьте трубку на зарядное устройство.



Вы можете позвонить или ответить на звонок с помощью трубки базы.

Автоматическое начало разговора

Трубка

Вы можете начать разговор, просто подняв трубку, без нажатия кнопки (Разговор).

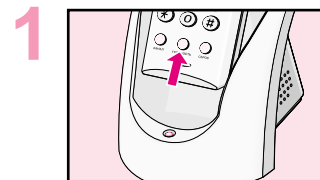

Соднятие трубки с подзарядного устройства (если Вам звонят в то время, как трубка стоит на подзарядном устройстве, для начала разговора просто поднимите трубку без нажатия кнопки (Разговор)



Набор необходимого номера и начало разговора. (если Вы не набрали номер в течение 10 секунд, то телефон автоматически перейдет в режим ожидания)

Как ответить на звонок

База

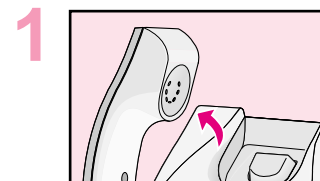

Когда телефон зазвонит, поднимите трубку на базе или нажмите кнопку

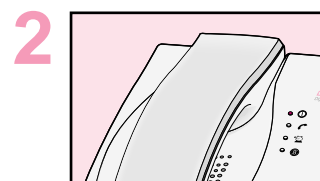

После разговора нажмите кнопку или положите трубку обратно.

Как ответить на звонок

Трубка

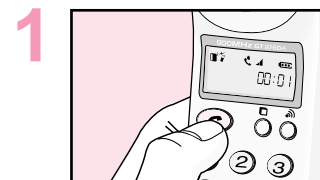

Когда телефон звонит, вы можете его включить, нажав любую кнопку поднимите трубку с зарядного устройства.



После окончания разговора нажмите кнопку или поставьте трубку на зарядное устройство.

Выбор типа звонка

База



- Нажмите кнопку **ЗВОНОК**, чтобы выбрать тип звонка.
- Существует 5 типов звонка. Их можно выбрать, последовательно нажимая кнопку **ЗВОНОК**.
 - Когда вы услышите нужный тип звонка, больше не нажимайте кнопку **ЗВОНОК**.

Настройка громкости звонка

База

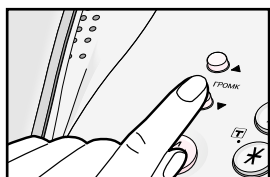

- Настройка громкости звонка производится с помощью кнопки **ГРОМК** в режиме ожидания (3 уровня).
- Нажмите кнопку **ГРОМК**, чтобы уменьшить громкость звонка;
- Нажмите кнопку **ГРОМК**, чтобы повысить громкость звонка.

Настройка громкости спикера

База

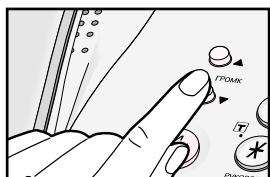

- Настройка громкости спикера производится с помощью кнопки **ГРОМК** в режиме спикера (6 уровней).
- Нажмите кнопку **ГРОМК**, чтобы уменьшить громкость;
- Нажмите кнопку **ГРОМК**, чтобы повысить громкость.

громкость воспроизведения

База

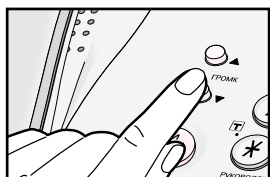

- Настройка громкости воспроизведения производится с помощью кнопки **ГРОМК** во время воспроизведения сообщения или голосового сопровождения (6 уровней).
- Нажмите кнопку **ГРОМК**, чтобы уменьшить громкость;
- Нажмите кнопку **ГРОМК**, чтобы повысить громкость.

Настройка громкости звонка

Трубка



- Настройка громкости звонка производится с помощью кнопки **ГРОМК** в режиме ожидания трубки (Низкая/высокая),
- по умолчанию, громкость звонка высокая.

Настройка громкости сигнала в трубке

Трубка



- Настройка громкости сигнала в трубке производится с помощью кнопки **ГРОМК** во время разговора (Нормальная/высокая),
- по умолчанию, громкость сигнала в трубке нормальная.

функция удержания

База



- Во время разговора нажмите кнопку **УДЕРЖАНИЕ** и звонок будет поставлен на удержание.
- звонящий услышит в трубке музыку.
 - Чтобы возобновить разговор, нажмите кнопку **УДЕРЖАНИЕ**.

функция возврата

База

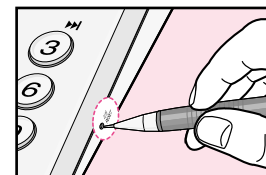

- С помощью кнопки **RESET** вы можете восстановить все исходные значения (которые установлены по умолчанию).
- Время: янв. 1, 12:00
 - Все записанные входящие и исходящие сообщения будут стерты.
 - Установки будильника и автоответчика удаляются.

! Нажмите кнопку **RESET** (выключатель должен стоять в положении **ON**). Если какая-либо функция телефона или автоответчика не работает правильно, нажмите кнопку **RESET**.

Автодозвон

Последний набранный вами номер будет набран автоматически через 4 секунды (не более 10 раз)

База

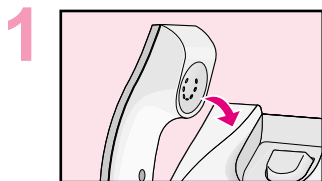

Если нужный вам номер занят, повесьте трубку.

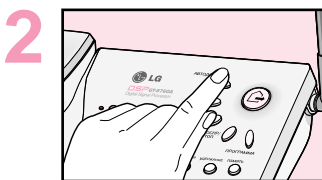

Нажмите кнопку **АВТОДОЗВОН** в режиме ожидания.

- через 4 секунды этот номер будет набран автоматически.
- Если же линия занята снова, то телефон наберет тот же номер еще раз через 10 секунд (не более 10 раз).

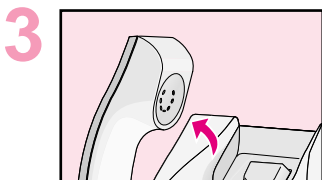

Нажмите кнопку или поднимите трубку, когда линия соединится.

функция повторного набора

База

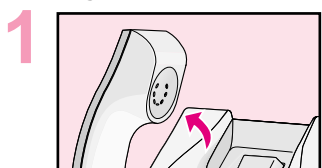

Поднимите трубку на базе или нажмите кнопку .

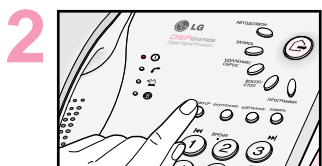

Нажмите кнопку **ПОВТОР**.

- Последний набранный вами номер будет набран телефоном автоматически.
- Номер должен состоять из не более, чем 32 цифр.



Говорите.

функция повторного набора

Трубка

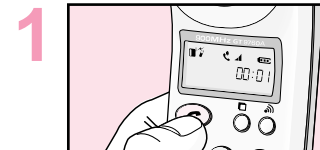

Нажмите кнопку .



Нажмите кнопку .

- Последний набранный вами номер будет набран телефоном автоматически.
- Номер должен состоять из не более, чем 32 цифр.



Говорите.

Набор после подтверждения,



Нажмите кнопку в режиме ожидания.

- На дисплее появится последний набранный вами номер.



Нажмите кнопку еще раз, чтобы найти нужный номер.

- На дисплее появятся в обратной последовательности 5 последних набранных вами номера.

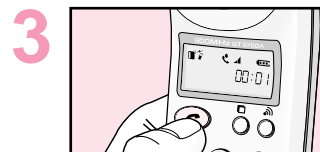

Когда вы найдете нужный вам номер, нажмите кнопку .



Телефон наберет данный номер автоматически.

Если ваш телефон подключен к мини-АТС/РВХ, то данную функцию можно использовать для перевода звонка на другой телефон.

База

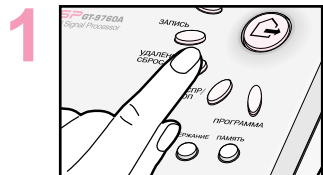

Во время разговора нажмите кнопку

УДАЛЕНИЕ/СБРОС.

- Текущий звонок будет удерживаться и вы услышите сигналы набора.

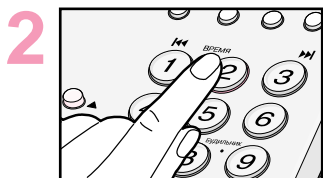

Наберите дополнительный местный номер.

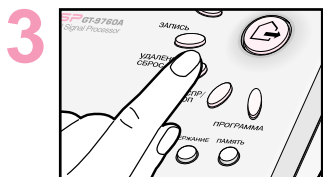

Если линия занята, то нажмите кнопку

УДАЛЕНИЕ/СБРОС снова, чтобы поговорить с абонентом, сделавшим звонок.



Если дополнительный местный номер отвечает, повесьте трубку, чтобы окончательно перевести звонок.

Трубка

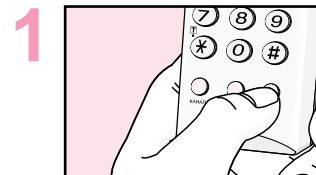

Во время разговора нажмите кнопку **СБРОС**.

- Текущий звонок будет удерживаться и вы услышите сигналы набора.



Наберите дополнительный местный номер.



Если линия занята, то нажмите кнопку **СБРОС** снова, чтобы поговорить с абонентом, сделавшим звонок.

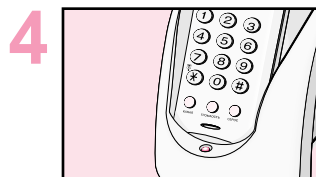

Если дополнительный местный номер отвечает, повесьте трубку, чтобы окончательно перевести звонок.

Вы можете ввести необходимое время сброса (Пароль по умолчанию - 300сек.)

ПРОГРАММА § **СБРОС** § **# КНОПКИ(0~9)** § **ПРОГРАММА**

1 : 100ms 2 : 200ms 3 : 300ms 4 : 400ms 5 : 500ms
6 : 600ms 7 : 700ms 8 : 800ms 9 : 900ms 0 : 1000ms

Тональный режим

Вы можете временно изменить режим набора на тональный, что позволит вам управлять вашим автоответчиком, расположенным по другому номеру, или воспользоваться электронными банковскими услугами (по умолчанию, ваш телефон использует пульсовый режим набора).

База

1

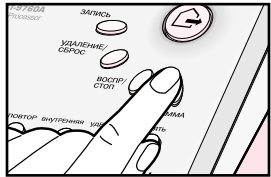

Нажмите кнопку **ПРОГРАММА** в режиме ожидания.

2

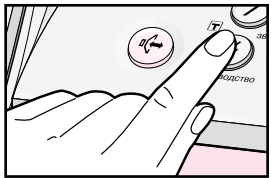

Нажмите кнопку **T**.

3

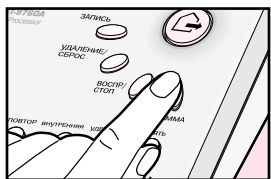

Нажмите кнопку **ПРОГРАММА** в режиме ожидания.

- Если вы нажимаете кнопку **T** когда телефон находится в пульсовом режиме, следующая цифра будет набираться в тональном режиме.

пауза

Если Ваш телефон подк луче к коммутатору, то Вы можете исполвзовать эту функциональную кнопку для применения функции Повтрый набор последнего номера

- Набрав коа коммутатора амте копку ПАУЗА. это даст Вам приблизительно 4 секунды.
- Наберите желаемый номер (внеший).
- при этом если Вы пожелааете сделать повтрый звонок на этот же номер,то снимите кнопку.ПОВТОРНЫЙ НАБОР. (См. раздл повторый набор)

2-сторонняя запись

Во время разговора вы можете записать диалог с базы.

запись,

1

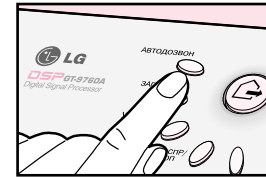

Во время разговора нажмите кнопку **ЗАПИСЬ**.

- Вы не можете записать разговор, если разговариваете по спикеру.

2

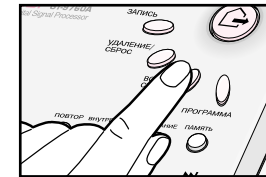

Чтобы остановить запись, нажмите кнопку **ЗАПИСЬ** или кнопку **ВОСПР/СТОП**.

С помощью этой функции вы можете связываться с трубкой или базой.

База Трубка

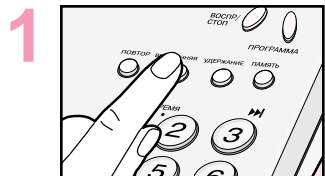

В режиме ожидания,

Нажмите кнопку **ВНУТРЕННЯЯ** на базе.

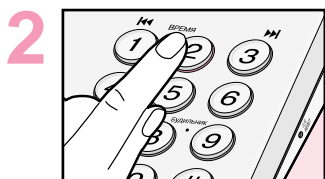

Введите нужный номер интеркома.

- Номер интеркома главной трубки - 1. Номера дополнительных трубок - 2 и 3.
- Если установлена только главная трубка, то вводить номер интеркома не нужно.

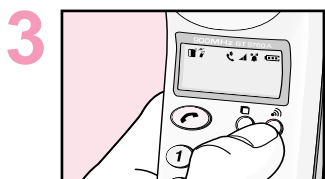

Когда на трубке раздастся сигнал, нажмите кнопку  и говорите.



После разговора положите трубку на базу.

База Трубка

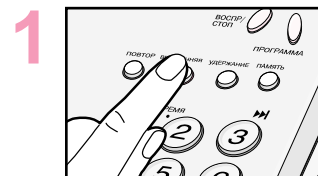

Во время разговора,

Во время разговора нажмите кнопку **ВНУТРЕННЯЯ** на базе.

- Текущий звонок будет поставлен на удержание.

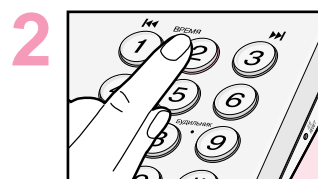

Введите нужный номер интеркома.

- Номер интеркома главной трубки - 1. Номера дополнительных трубок - 2 и 3.
- Если установлена только главная трубка, то вводить номер интеркома не нужно.

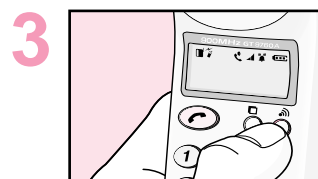

Когда на трубке раздастся сигнал, нажмите кнопку  и говорите.



Чтобы вернуться к текущему звонку, нажмите кнопку **ВНУТРЕННЯЯ** на базе снова.

С помощью этой функции вы можете связываться с трубкой или базой.

Трубка ↔ База



Нажмите кнопку на трубке.

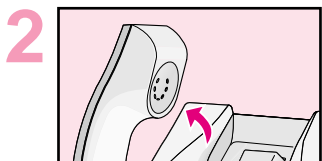

Когда на базе раздастся звонок, поднимите трубку на базе и начните.



После разговора нажмите кнопку на трубке или поставьте ее на зарядное устройство.



- Вы не можете воспользоваться интеркомом в режиме спикера.
- Если во время разговора по интеркому поступает звонок из внешней линии: на базе: нажмите на кнопку сброса. на трубке: нажмите кнопку . Разговор по интеркому прекращается и звонок соединяется.

Трубка ↔ База

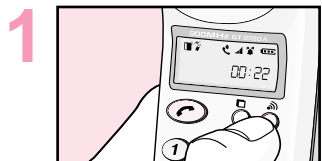

Во время разговора нажмите кнопку на трубке.



Когда на базе раздастся звонок, поднимите трубку базы и говорите.

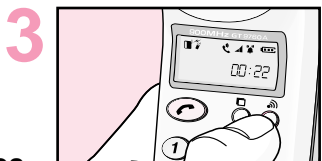

Чтобы продолжить разговор, нажмите кнопку на трубке снова.

В режиме ожидания,

Вы можете перевести звонок на другое устройство.

База ↔ Трубка



чтобы перевести звонок после разговора по интеркому,

Во время разговора нажмите кнопку **ВНУТРЕННЯЯ**.



Введите нужный номер интеркома.

- Номер интеркома главной трубки - 1. Номера дополнительных трубок - 2 и 3.
- Если установлена только главная трубка, то вводить номер интеркома не нужно.

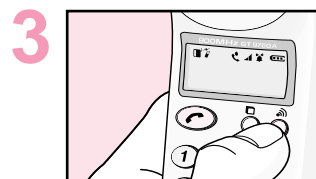

Когда в трубке раздастся звонок, нажмите кнопку начните разговор по интеркому.



После разговора по интеркому положите трубку на базу, и звонок переведется на трубку автоматически.

Во время разговора,

You can transfer the current call to other unit.

База ↔ Трубка

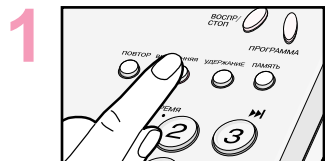

чтобы перевести звонок напрямую,

Во время разговора нажмите кнопку **ВНУТРЕННЯЯ**.

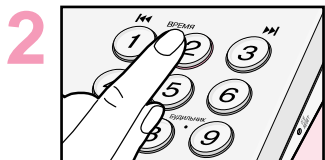

Введите нужный номер интеркома.

- Номер интеркома главной трубки - 1. Номера дополнительных трубок - 2 и 3.
- Если установлена только главная трубка, то вводить номер интеркома не нужно.



Положите трубку базы.

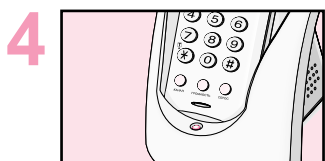

Когда на трубке раздастся звонок, нажмите любую кнопку или поднимите трубку с зарядного устройства.

База ↔ Трубка

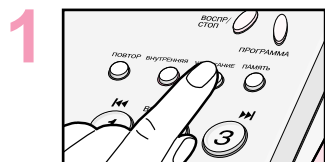

Перевод после удержания звонка,

Во время разговора нажмите кнопку **УДЕРЖАНИЕ**.

- Звонок будет поставлен на удержание.



Нажмите кнопку на трубке и звонок будет переведен на трубку.

- Теперь вы можете поговорить со звонящим по трубке.

Трубка ↔ База



чтобы перевести звонок после разговора по интеркому,

Во время разговора нажмите кнопку .

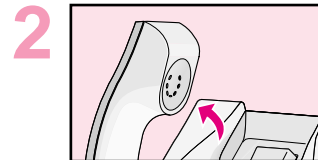

Когда на базе раздастся звонок, поднимите трубку базы и говорите.

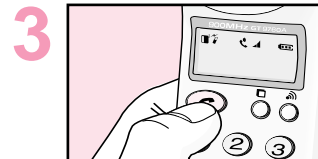

После разговора по интеркому нажмите кнопку на трубке или поставьте ее на зарядное устройство.

Трубка ↔ База

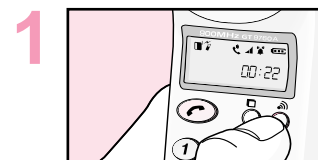

чтобы перевести звонок напрямую,

Во время разговора нажмите кнопку .



Нажмите кнопку на трубке или поставьте ее на зарядное устройство.

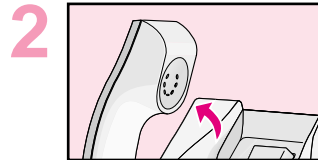

Когда на базе раздастся звонок, поднимите трубку базы.

Введите текущее время и дату, чтобы видеть время на дисплее телефона.

Как установить время/дату,

База

1

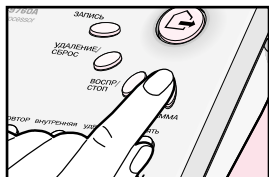

В режиме ожидания нажмите кнопку **ПРОГРАММА**.

2

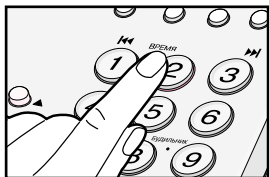

Нажмите кнопку **ВРЕМЯ**.

3

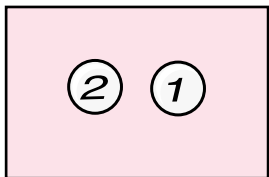

Введите день (2 цифры).
Например: Введите **21**.

4

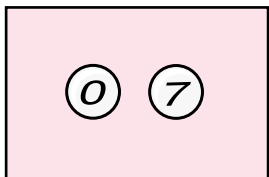

Введите месяц (2 цифры).
Например: Введите **07**.

5

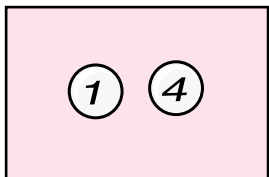

Введите час (2 цифры).
Например: Введите **14**.

6

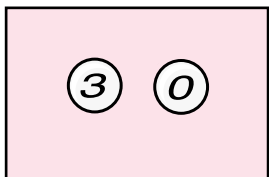

Введите минуты (2 цифры).
Например: Введите **30**.

Как подтвердить текущее время,

База

1

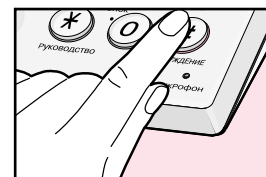

В режиме ожидания нажмите кнопку **ПОДТВЕРЖДЕНИЕ**.

2

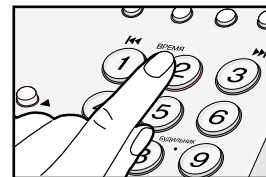

Нажмите кнопку **ВРЕМЯ**.

Перед установкой будильника убедитесь в том, что на телефоне стоит правильное время.

Как установить время будильника,

База

1

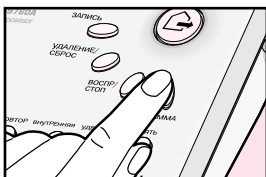

В режиме ожидания нажмите кнопку **ПРОГРАММА**.

2



Нажмите кнопку **БУДИЛЬНИК**.

3

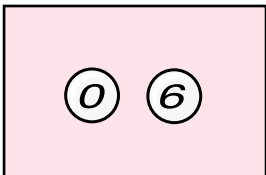

Введите час (2 цифры) (24-hour mode).
Например: Введите **06**.

4

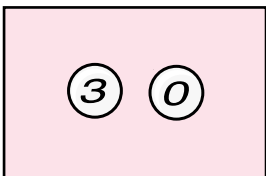

Введите минуты (2 цифры).
Например: Введите **30**.

- Когда вы устанавливаете время будильника, будильник устанавливается автоматически.

установка/отмена будильника,

База



В режиме ожидания нажмите кнопку **БУДИЛЬНИК**.

Как отменить будильник,

Нажмите кнопку **АВТОДОЗВОН** в режиме установки будильника.

Как подтвердить сохраненное время,

База

1



В режиме ожидания нажмите кнопку **ПОДТВЕРЖДЕНИЕ**.

2



Нажмите кнопку **БУДИЛЬНИК**.

В установленное время,

База / Трубка

На базе и трубке раздастся звонок будильника.

- Если во время звонка будильника поступит телефонный звонок, то будильник автоматически выключится.

Как выключить будильник,

База / Трубка

На базе Нажмите любую кнопку или поднимите трубку.

На трубке Нажмите любую кнопку или снимите трубку с зарядного устрой.

- Вы услышите текущее время.

Вы можете хранить телефонные номера в памяти телефона и набирать эти номера, нажав всего лишь одну кнопку (0-9).

Как сохранить,

База

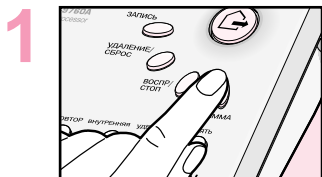

В режиме ожидания нажмите кнопку **ПРОГРАММА**.

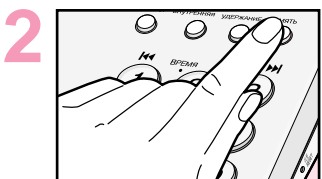

Нажмите кнопку **ПАМЯТЬ**.

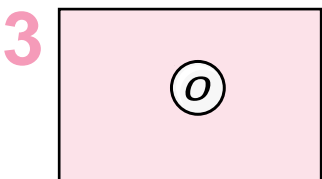

Выберите ячейку (номер) памяти.
Например: 0

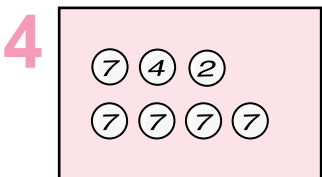

Введите телефонный номер.
Например: 742-7777

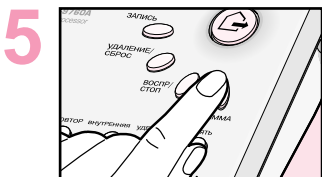

Нажмите кнопку **ПРОГРАММА**.

- Вы услышите подтверждающий сигнал.

Как подтвердить,

База

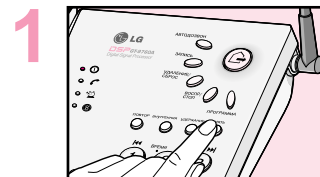

В режиме ожидания нажмите кнопку **ПАМЯТЬ**.

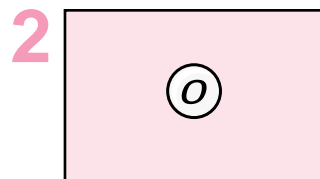

Выберите ячейку (номер) памяти.
Например: 0

- Если в это время раздастся телефонный звонок, поднимите трубку или нажмите кнопку на базе.
- Чтобы закончить операцию, нажмите кнопку **ВОСПР/СТОП**.

Continued on p 38, §

Вы можете хранить телефонные номера в памяти телефона и набирать эти номера, нажав всего лишь одну кнопку (0-9).

Как воспользоваться функцией, 1

База

1

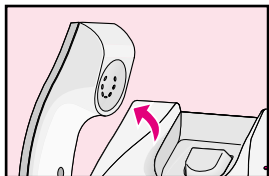

Поднимите трубку или нажмите кнопку  .
• Вы услышите подтверждающий сигнал.

2

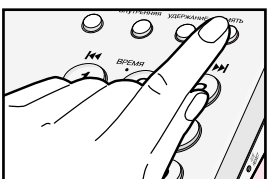

Нажмите кнопку ПАМЯТЬ .

3

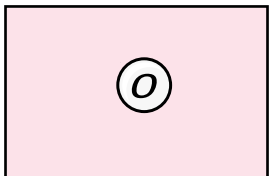

Выберите ячейку памяти (0~9).
Например: 0
• Затем данный номер автоматически будет набран в линию.

4



Говорите.

Как воспользоваться функцией, 2

База

1

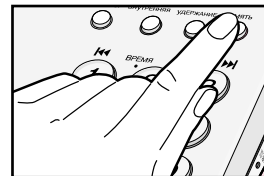

Нажмите кнопку ПАМЯТЬ .

2

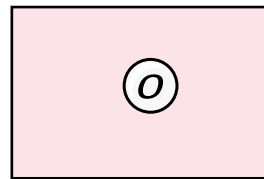

Выберите ячейку памяти, чтобы просмотреть телефонный номер, сохраненный в ней.
Например: 0

3

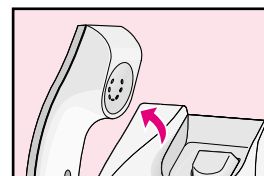

Поднимите трубку на базе или нажмите кнопку  .
• Данный телефонный номер будет набран в линию автоматически.

4



Говорите.

При использовании данной функции вы не можете производить международные и международные звонки, начинающиеся с цифр 8. Вы можете управлять этой функцией с базы.

Для установки данной функции,

База

1

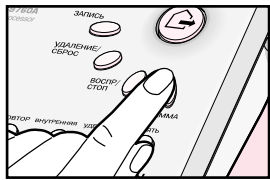

В режиме ожидания нажмите кнопку **ПРОГРАММА**.

2



Нажмите кнопку **8**.

3

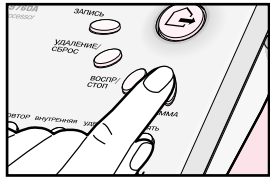

Нажмите кнопку **ПРОГРАММА** еще раз.

4

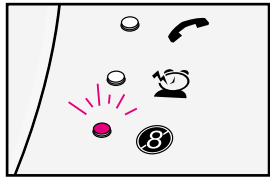

Лампочка горит, и невозможно производить с трубки международные и международные звонки, начинающиеся с цифры **8**.

Отключение функции,



Для использования,

Трубка



При использовании данной функции вы не можете производить с трубки международные звонки, начинающиеся с цифр 8. Данная функция контролируется с базы.

База



Вы можете набрать номер, начинающийся с цифры 8, с трубки несмотря на то, что международные и междугородные звонки контролируются с базы (контроль международных и междугородных звонков осуществляется на трубке, Вы можете делать международные и междугородные звонки с базы безо всяких ограничений)

Общая информация

В данном разделе указаны некоторые другие функции телефона. для получения более детальной информации см. описание каждой функции.

Память



Номер в памяти + тел. номер



База

Установка времени/даты



Чтобы подтвердить сохраненное время:



желаемое время (2 цифры : DD/MM/HH/mm)

Тоновый/пульсовый режим



Будильник



Чтобы подтвердить сохраненное время



желаемое время (2 цифры : HH/mm)

функция защиты от несанкционированного доступа радиоканалу телефонного ацтата.



Запись приветствия

Автоответчик

Как записать,

1

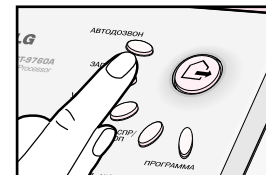

2

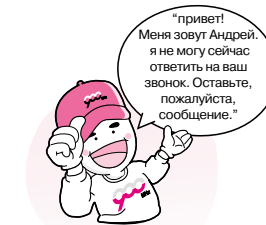

3

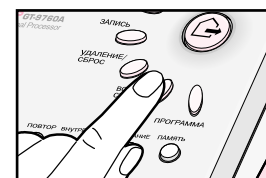

База

Нажмите кнопку **ЗАПИСЬ**.

Запишите ваше сообщение после сигнала (не более 20 секунд).

- Если во время записи раздается звонок, вам придется записать сообщение еще раз.
- Вы можете изменить свое приветствие таким же образом.

Нажмите кнопку **ВОСПР/СТОП**.

Когда поступает звонок, телефон проигрывает ваше исходящее сообщение и затем записывает сообщение звонящего.

Как установить,

База

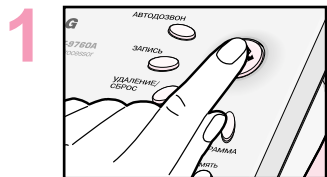

Нажмите кнопку .
 • Загорится индикатор .

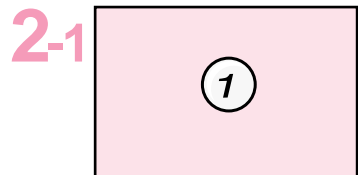

Чтобы выбрать ваше сообщение, нажмите кнопку 1.
 “Привет! Меня зовут Андрей. Я не могу сейчас ответить на ваш звонок. Оставьте, пожалуйста, сообщение.”

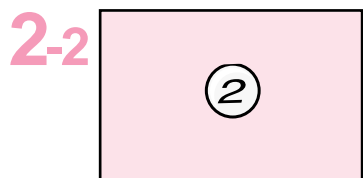

Чтобы выбрать предварительно записанное сообщение, нажмите кнопку 2.
 “Привет! Я не могу сейчас ответить на ваш звонок. Пожалуйста, оставьте ваше сообщение после сигнала.”

- 1 **Ваше собственное сообщение не записано...**
 Предварительно записанное сообщение будет выбрано автоматически.
- 2 **Вы не выбрали приветствие...**
 Предварительно записанное сообщение будет выбрано автоматически.
- 3 **Память для входящих сообщения заполнена...**
 На дисплее появляется сообщение об этом и вы услышите предупреждающий сигнал. Мы рекомендуем вам стирать ненужные сообщения после воспроизведения.

Автоответчик настройка времени звонка

База

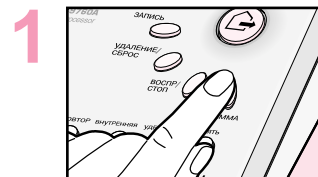

Нажмите кнопку **ПРОГРАММА** .

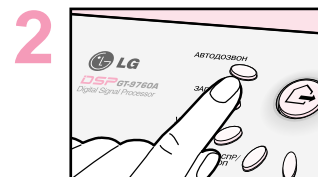

Нажмите кнопку **ЗАПИСЬ** .



Вы можете установить число звонков которые поступят от станциирежде чем Ваш телефон ответит на входящий Вызов(1~9)
 : посяе четырех гудков

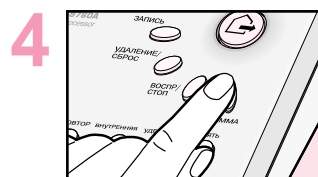

Нажмите кнопку **ПРОГРАММА** после чстановленного числа гудков включается автоответчик.

Когда раздается звонок

База



Нажмите кнопку **ПОДТВЕРЖДЕНИЕ** .

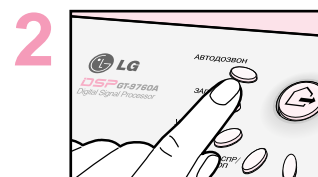

Нажмите кнопку **ЗАПИСЬ** .

Continued on p 46,

Когда раздается звонок...

База



После двух гудков автоответчик включается автоматически и воспроизводит выбранное приветствие.

“Привет! Меня зовут Андрей. Я не могу сейчас ответить на ваш звонок. Оставьте, пожалуйста, сообщение.”

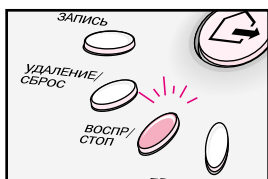

Звонящий оставляет свое сообщение (не более 2 минут.)

- Загорается индикатор кнопки **ВОСПР/СТОП**.

Память для входящих сообщений переполнена...

Пвонящий услышит следующее сообщение: “Извините, я не могу принчть сообщение. серезвоните попозже. Спасибо”, после чего линия разъединится.

Как отменить,

База

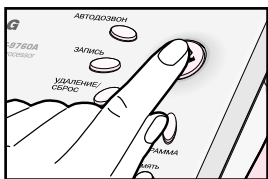

Нажмите кнопку **УДАЛЕНИЕ/СБРОС**.

- Загорится индикатор **УДАЛЕНИЕ/СБРОС**.

Refer to p 44,

Примечание...

- Пожалуйста, убедитесь в том, что текущее время установлено правильно.
- Если функция автоответчика не установлена, после 12 гудков автоответчик включается автоматически (Будет воспроизведено предварительно записанное сообщение).

Когда были получены новые входящие сообщения, загорается кнопка **ВОСПР/СТОП** и на дисплее отражается количество полученных сообщений.

Как прослушать входящие сообщения,

База

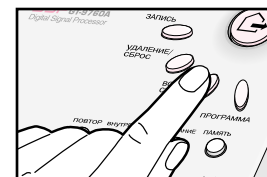

Нажмите кнопку **ВОСПР/СТОП**.

- Автоответчик проиграет записанное сообщение и время сообщения.

При воспроизведении сообщений,

| | |
|--|--|
| Как прослушать предыдущее сообщение ⏮ 1 | Если вы нажмете эту кнопку, то сможете прослушать предыдущее сообщение. |
| Как прослушать следующее сообщение ⏭ 3 | Если вы нажмете эту кнопку, то сможете прослушать следующее сообщение. |
| Как остановить воспроизведение ВОСПР/СТОП | Помощью этой кнопки можно остановить воспроизведение сообщения. |
| Как стереть сообщение УДАЛЕНИЕ/СБРОС | Если вы нажмете эту кнопку, то текущее сообщение будет стерто, а автоответчик перейдет к следующему сообщению (если есть). |

Как стереть сообщение, отдельное сообщение

| | |
|--------------------------------|--|
| УДАЛЕНИЕ/СБРОС | Нажмите кнопку УДАЛЕНИЕ/СБРОС во время воспроизведения сообщения, которое вы хотите удалить. |
| все сообщения | |
| 1 УДАЛЕНИЕ/СБРОС | Нажмите кнопку УДАЛЕНИЕ/СБРОС после того, как проиграли все сообщения (или остановите воспроизведение). |
| 2 ПОДТВЕРЖДЕНИЕ | Чтобы стереть все сообщения, нажмите кнопку ПОДТВЕРЖДЕНИЕ . |

Пароль по умолчанию - "1111".

Как отменить пароль,

База

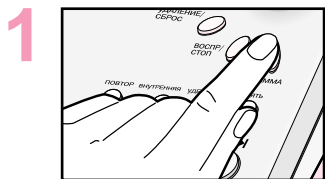

В режиме ожидания нажмите кнопку **ПРОГРАММА**.

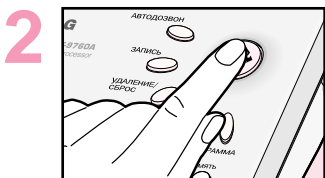

Нажмите кнопку .

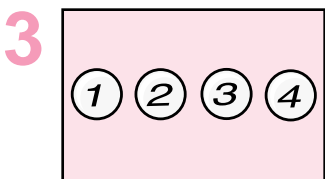

Введите 4-значный пароль.
Например: 1 2 3 4

Как подтвердить пароль,

База



В режиме ожидания нажмите кнопку **ПОДТВЕРЖДЕНИЕ**.

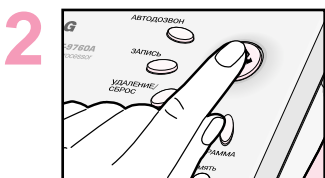

Нажмите кнопку .
"Пароль: 1234."

Вы можете управлять автоответчиком с другого телефона, который может работать в тональном режиме. Для того чтобы управлять им вы должны знать пароль.

Как прослушать поступившие сообщения,



Позвоните на ваш телефон.

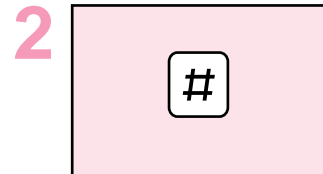

Нажмите кнопку #, когда будет воспроизводиться исходящее сообщение.

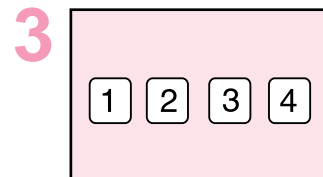

Введите пароль (4 цифры).
Например: 1 2 3 4

| Коды управления | Воспроизведение сообщения | 2 | Если записаны сообщения : они будут проиграны. Если сообщений нет: вы услышите сигнал. |
|-----------------|-------------------------------------|---|---|
| | Остановка воспроизведения сообщения | 5 | Воспроизведение сообщения будет приостановлено временно. |
| | Удаление сообщений | 0 | Если есть сообщения, можно стереть все сообщения. Нажмите 2, чтобы стереть, или 1, чтобы отменить удаление. Если сообщений нет: вы услышите сигнал. |
| | Прекращение операции управления | 9 | Управление автоответчиком будет прекращено. |

Вы можете дополнительно использовать две трубки с одной базой. перед первым использованием следуйте приведенным ниже инструкциям.

База

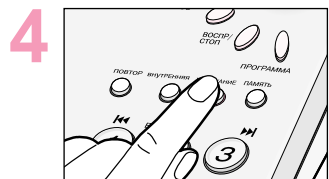
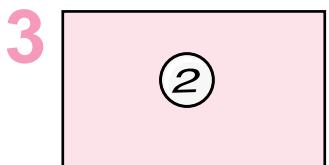
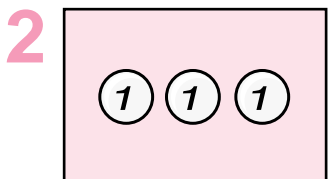
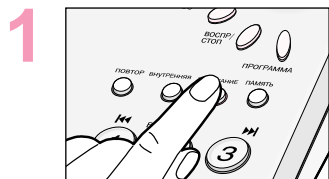

Нажмите и держите 3 секунды кнопку **УДЕРЖАНИЕ**.

- Вы услышите сигнал.

Введите любые 3 цифры для пароля.
Например: 1 1 1

Введите номер интеркома.
Например: 2

Нажмите кнопку **УДЕРЖАНИЕ**.

Выключатель должен быть в положении "ON". Трубка





Нажмите и держите 3 секунды кнопку .

- Вы услышите сигнал.



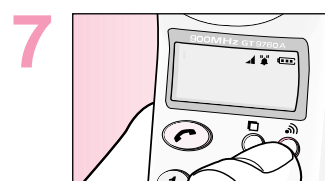

Введите любые 3 цифры пароля и номер интеркома.
Например: 1 1 1 2



Нажмите кнопку .



- Если вы установили правильно, то услышите подтверждающий сигнал.
- Номер интеркома базы 1, а дополнительным трубкам должны быть присвоены номера 2 или 3.
- Если вы нажали неправильную кнопку, нажмите кнопку  или положите и сразу поднимите трубку на базе, нажмите кнопку  или поставьте трубку на зарядное устройство. Телефон вернется в режим ожидания.
- Если заново вводите номер главной трубки (номер интеркома 1), то вам нужно будет переустановить дополнительные трубки.

Неисправности

Если ваш телефон не работает нормально, пожалуйста, проверьте следующее перед тем, как обратиться в сервис-центр.

| Проблема | Ваши действия |
|--|--|
| Телефон не звонит. | <ul style="list-style-type: none"> Проверьте громкость звонка. (настройка с помощью кнопки ГРОМК) Включите в сеть адаптер. |
| Звонок не передается на трубку. | <ul style="list-style-type: none"> Вы слишком далеко от базы. сойдите к ней поближе. Возможно, пользуются базой. Полностью зарядите батарею. |
| В трубке базы нет гудка. | <ul style="list-style-type: none"> Возможно, пользуются трубкой. Проверьте подключение телефонного шнура. |
| Спикер не работает. | <ul style="list-style-type: none"> Настройте громкость спикера с помощью кнопки ГРОМК |
| Будильник не работает. | <ul style="list-style-type: none"> Введите время будильника. Установите функцию будильника. Убедитесь в том, что текущее время установлено правильно. |
| Во время звонка вы слышите предупреждающий сигнал. | <ul style="list-style-type: none"> Подойдите поближе к базе. Зарядите батарею после разговора. |
| Вы не можете зарядить батарею. | <ul style="list-style-type: none"> Почистите клеммы зарядного устройства и зарядите трубку снова. Замените батарею. |
| При разговоре слышны помехи. | <ul style="list-style-type: none"> Поставьте базу и отойдите от электрических приборов. Подойдите поближе к базе. Полностью вытяните антенну. |
| Входящие сообщения не записываются. | <ul style="list-style-type: none"> Установите правильно функцию автоответчика. Возможно, переполнена память телефона. Сотрите ненужные сообщения. |
| Вы не можете управлять автоответчиком с другого телефона. | <ul style="list-style-type: none"> Убедитесь в том, что вы вводите правильный код и пароль. Четко нажимайте каждую кнопку. Автоответчик выключен. после 12 гудков он должен включиться. попробуйте еще раз. |

Характеристики

информация

Характеристики могут изменяться без предварительного объявления.

GT-9760A

| Характеристика | База | Трубка |
|---------------------|------------------------|---------------------------|
| Модуляция | FM | |
| Генерация частоты | PLL | |
| Частота TX (Мгц) | 904.0125 904.9875Мгц | 814.0125 814.9875Мгц |
| Частота RX (Мгц) | 814.0125 814.9875Мгц | 904.0125 904.9875Мгц |
| Напряжение | DC 12В/500мА (адаптер) | DC 3.6В//550мАh (батарея) |
| Мощность | Не более 10мВт | |
| Метод ретрансляции | F2В, F3Е | F2В, F3Е |
| Температура | 0 40 | 0 40 |
| Потребление энергии | 2.1Вт | 0.45Вт |

| Характеристика | База | Трубка | зарядное устройство |
|----------------|------------------|-------------------|---------------------|
| Вес (г) | 658г | 260г | 105г |
| Размеры (мм) | 185 x 170 x 49мм | 46.2 x 152 x 28мм | 83 x 100 x 90.9мм |

