



Бытовой Кондиционер Воздуха (Двухмодульная настенная модель) РУКОВОДСТВО ПОЛЬЗОВАТЕЛЯ



BE01

Прежде, чем пользоваться кондиционером воздуха, изучите, пожалуйста, данное руководство и сохраните его.

Установка кондиционера должна быть согласована с коммунальной службой, обеспечивающей подачу электроэнергии.
(EN 60555-3 Norm.)

Техника безопасности

Предосторожности при
установке.....3
Предосторожности при
эксплуатации.....4

**Эксплуатация
кондиционера**

Пульт дистанционного
управления7
Выбор режима работы .10
Дополнительные
возможности15

Содержание и уход

Содержание и уход.....19
Советы по эксплуатации
.....22

**Советы по отысканию
неполадок**

Прежде чем звонить в
сервисную службу.....23

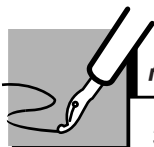
**ДЛЯ ЗАМЕТОК**

Запишите здесь модели и серийные номера
внутреннего и наружного модулей:

Внутренний модуль номер _____ Серийный номер _____

Наружный модуль номер _____ Серийный номер _____

Эти данные –находятся на табличках, прикрепленных
к каждому из модулей

Фамилия продавца _____

Дата приобретения _____

**ИЗУЧИТЕ ДАННОЕ РУКОВОДСТВО**

- Здесь Вы найдете много полезных советов по правильной эксплуатации –ашего кондиционера воздуха и по уходу за ним. Простые и необременительные профилактические меры сэкономят Вам много времени и денег в течение срока службы Вашего кондиционера.
- Таблица советов по поиску неполадок поможет решить многие наиболее часто возникающие при пользовании кондиционером проблемы. Если Вы изучите нашу таблицу возможных неполадок, вполне возможно, что Вам вообще не придется прибегать к услугам сервисной службы.

**ВНИМАНИЕ**

- По вопросам ремонта кондиционера обращайтесь к работникам авторизованной сервисной службы.
- Установку кондиционера должен производить специалист.
- Не разрешайте детям и умственно неполноценным людям самостоятельно пользоваться этим кондиционером.
- Не допускайте, чтобы дети играли с кондиционером.

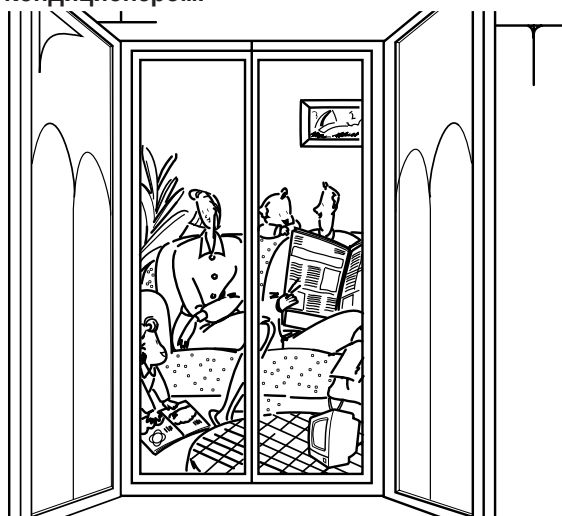

Основные правила техники безопасности.

Перед началом эксплуатации кондиционера внимательно изучите данное руководство.

Для предотвращения ущерба здоровью пользователя или других людей а также порчи собственности, обязательно следуйте приведенным ниже указаниям.

■ Сбои в работе, вызванные нарушением инструкций, приведут к ущербу для здоровья или собственности, серьезность которого классифицируется следующими указателями:



ВНИМАНИЕ: Этот знак указывает на возможность серьезной травмы и опасность для жизни



ОСТОРОЖНО: Этот знак указывает на возможность поломки прибора.

■ Значение прочих символов, использованных в этом руководстве, указаны ниже.



Категорически запрещается.



Точно выполняйте все указания.

Предосторожности при установке прибора





ВНИМАНИЕ

- **Не устанавливайте прибор, не демонтируйте его и не монтируйте заново своими силами.**
 - Неправильная установка может привести к протечкам воды, поражению электрическим током или возгоранию. Пожалуйста, обратитесь по вопросам установки к авторизованному дилеру фирмы или к специалисту. Обратите внимание, что гарантия не распространяется на сбои в работе, вызванные неправильной установкой.
 - Кондиционер должен быть установлен в легкодоступном месте. Все дополнительные расходы по аренде специального оборудования, необходимого для обслуживания прибора, несет пользователь.



ОСТОРОЖНО

При установке убедитесь в выполнении следующих условий:

- **Бытовой кондиционер воздуха должен быть надежно заземлен.**
 -  Ненадёжное заземление может привести к поражению электрическим током.
- **Не устанавливайте кондиционер в помещении, где возможны утечки газа и / или взрывоопасная атмосфера**
 -  Вытекающий газ может собираться в приборе, что может привести к возгоранию.
- **Убедитесь в надёжном присоединении дренажной трубки.**
 -  Плохое присоединение дренажной трубки может привести к протечкам воды и, как следствие, к порче мебели.
- Реверсивная модель кондиционера воздуха основана на принципе теплового насоса – прибор перекачивает тепло из наружной атмосферы в помещение. Поэтому при низкой наружной температуре, особенно, если эта температура ниже 0С, нагревающая способность кондиционера быстро падает.

Меры предосторожности при эксплуатации

ВНИМАНИЕ**Плотно вставьте сетевую вилку в розетку**

- Иначе возможно поражение электрическим током либо возгорание из-за нагрева в плохом контакте.

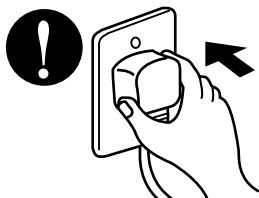
**Не включайте и не выключайте прибор, вытаскивая или вставляя вилку**

- Иначе возможно поражение электрическим током либо возгорание.

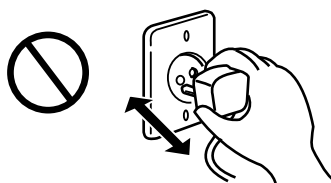
**Избегайте повреждений сетевого шнура, не используйте повреждённый сетевой шнур**

- Это приведет к поражению электрическим током или возгоранию.
- Во избежание опасности, при повреждении шнура комнатного приборасетевого шнура внутреннего модуля, за заменой нужно обратиться к фирме-изготовителю, специалисту по уходу или другому квалифицированному специалисту.

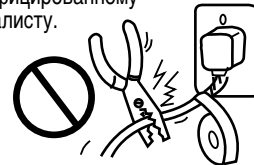
**Не изменяйте длину сетевого шнура и не подключайте к той же розетке другие устройства**

- Иначе это приведет к поражению электрическим током либо возгоранию из-за нагрева.

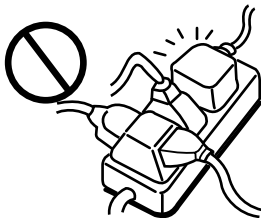
**Не прикасайтесь к прибору мокрыми руками**

- Это может привести к поражению электрическим током.

**Не просовывайте никаких предметов сквозь решетку воздухозаборника и решетку выходного отверстия.**

- Так как лопасти вентилятора вращаются с большой скоростью, это может привести к травме либо к повреждению прибора.

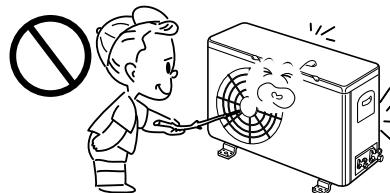
**Не подвергайте себя длительному воздействию потоков холодного воздуха**

- Это может повредить Вашему здоровью.

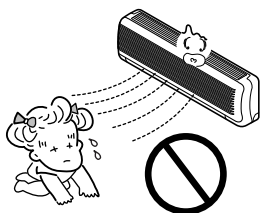
**При появлении признаков неполадок (напр. запаха гари) выключите кондиционер, а затем вытащите вилку из розетки либо отключите автоматический выключатель**

- Дальнейшее использование неисправного кондиционера может привести к его поломке, возгоранию и т.д. За дальнейшими рекомендациями обращайтесь к своему продавцу.

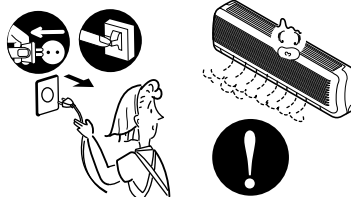
**Запрещается самостоятельно производить ремонт или перемещение прибора**

- Некорректное выполнение этих операций может привести к пожару, поражению электрическим током, травмам при падении прибора, протечкам воды и другим авариям. Обратитесь к своему продавцу.

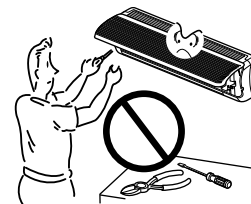

ОСТОРОЖНО

При извлечении воздушного фильтра не прикасайтесь к металлическим частям наружного модуля

- Это может привести к травме.
- Предварительно следует отключить питание кондиционера.

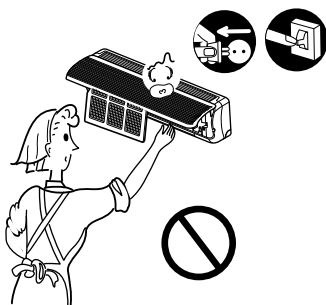

Не применяйте для очистки кондиционера воду

- Вода может попасть внутрь и нарушить изоляцию, что, в свою очередь, может привести к поражению электрическим током.

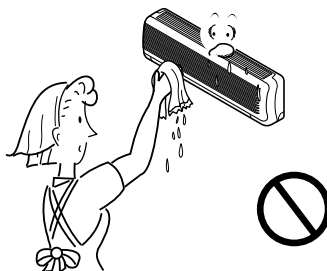

При использовании кондиционера совместно с газовой плитой, камином и другими подобными нагревателями следует обеспечить хорошую вентиляцию, иначе возможна нехватка кислорода.

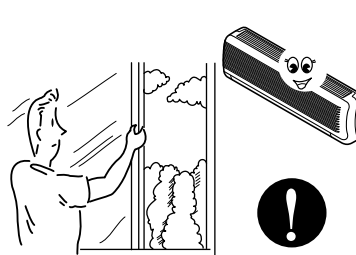

Перед чисткой кондиционера выключите его, а затем отключите автоматический выключатель

- Быстро вращающиеся лопасти вентилятора могут стать причиной травмы.

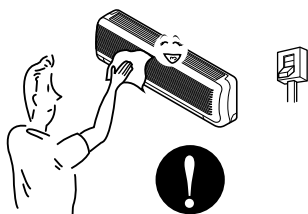

Не подвержайте домашних животных и комнатные растения прямому воздействию потоков воздуха

- Это может повредить животным и растениям.

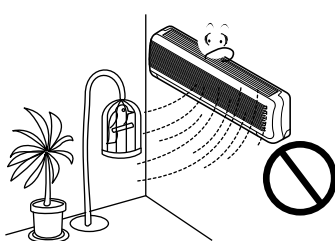

Не используйте кондиционер для сохранения прецизионных приборов, пищи, произведений искусства.

- Это может привести к их порче.

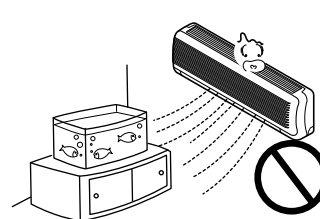

Не дотрагивайтесь до выключателей прибора мокрыми руками

- Это может привести к поражению электрическим током.



Не опрыскивайте прибор инсектицидами и горючими жидкостями

- Это может привести к возгоранию либо к деформации кожуха.



Не размещайте нагреватели с открытым огнем открытого горения под прямым воздушным потоком

- Это может воздействовать на режим горения.

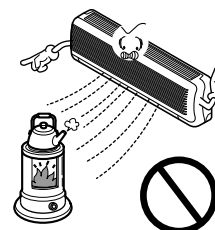

ОСТОРОЖНО

При длительном перерыве в использовании кондиционера отключите его от сети, иначе скопившаяся в нём пыль может стать причиной пожара.

Избегайте длительной эксплуатации кондиционера при высокой влажности воздуха (например, при открытых окнах и дверях)

- В охлаждающем режиме при высокой влажности воздуха в комнате (помещении (80% и выше) конденсирующаяся вода, капая наружу, может испортить мебель.

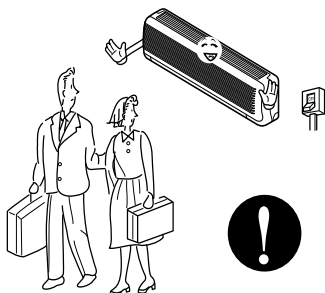

Не вставляйте на внутренний или внешний модули, не кладите на них никаких предметов

- Модуль может упасть и причинить Вам травму.

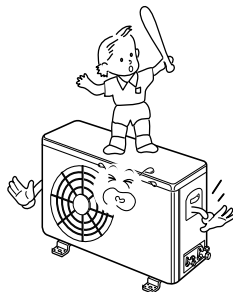

При очистке внутреннего модуля вставляйте на надёжную подставку

- Иначе падение может привести к травме.

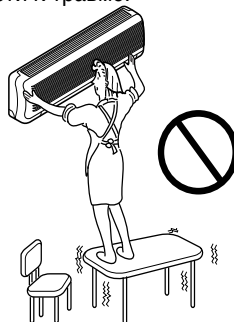

Не оставляйте блок на поврежденном кронштейне

- Иначе он может упасть и причинить Вам травму.

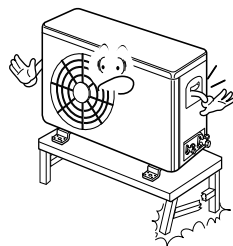

Избегайте попадания рук внутрь работающего кондиционера

- Вращающиеся лопасти могут стать причиной травмы.

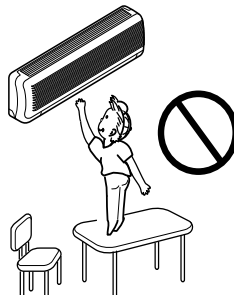
**Установка кондиционера****ВНИМАНИЕ**

- По вопросу установки кондиционера воздуха обратитесь к продавцу.

**ОСТОРОЖНО**

При необходимости (влажное помещение и т. п.) устанавливайте прерыватель питания, срабатывающий при нарушении заземления

- Иначе возможно поражение электрическим током.



Не устанавливайте кондиционер в местах, где возможны утечки горючих газов

- Газ, собравшийся около модуля, может взорваться.



Необходимо обеспечить надёжный отвод конденсированной влаги

- При плохом дренаже вода может просачиваться из модуля наружу. Капающая вода может повредить мебель.

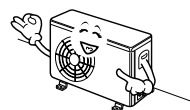

Пульт дистанционного управления кондиционером

Пульт дистанционного управления передает сигналы кондиционеру.



Пульт дистанционного управления с откинутой крышкой

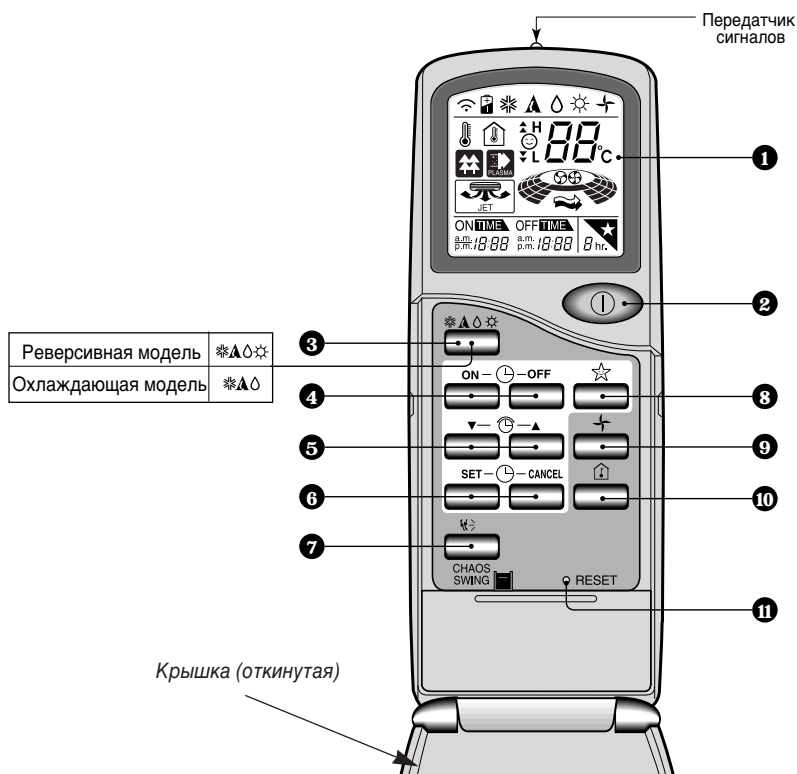

- 1 РАБОЧИЙ ДИСПЛЕЙ**
Показывает параметры режима работы.
- 2 КНОПКА ВКЛ/ВЫКЛ**
При нажатии этой кнопки прибор включается, при повторном нажатии выключается.
- 3 КНОПКА ВЫБОРА РЕЖИМА РАБОТЫ**
Используется для выбора режима работы. (см. стр. 8)
- 4 КНОПКИ ТАЙМЕРА ВКЛЮЧЕНИЯ И ВЫКЛЮЧЕНИЯ (ON И OFF)**
Используются для установки времени включения и выключения прибора.
- 5 КНОПКИ УСТАНОВКИ ВРЕМЕНИ**
Используются для установки часов.
- 6 КНОПКИ УСТАНОВКИ И СБРОСА ТАЙМЕРА (SET И CANCEL)**
Используются для установки на таймере нужного времени и для выключения таймера.
- 7 КНОПКА РЕЖИМА СЛУЧАЙНОГО ЧЕРЕДОВАНИЯ НАПРАВЛЕНИЯ ПОТОКА — “ХАОС” (CHAOS SWING)**
Используется для начала/остановки раскачивания направляющих пластин и установки нужного (вверх или вниз) направления воздушного потока.
- 8 КНОПКА НОЧНОГО АВТОМАТИЧЕСКОГО РЕЖИМА**
Используется для установки ночного автоматического режима.
- 9 КНОПКА РЕЖИМА ВЕНТИЛЯЦИИ**
Используется для вентиляции помещения без охлаждения или нагрева воздуха (включает/выключает внутренний вентилятор).
- 10 КНОПКА ПРОВЕРКИ ТЕМПЕРАТУРЫ В ПОМЕЩЕНИИ**
используется для поддержания стабильной температуры в помещении.
- 11 КНОПКА СБРОСА (RESET)**
Используется перед установкой времени либо после замены батареек питания.



Пульт дистанционного управления с закрытой крышкой

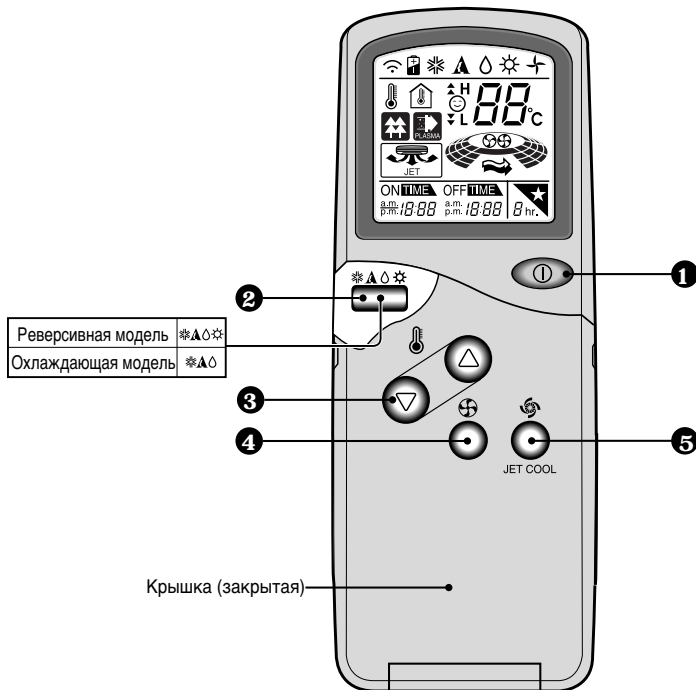

- 1** **КНОПКА ВКЛ/ВЫКЛ**
При нажатии этой кнопки прибор включается, при повторном нажатии выключается.
- 2** **КНОПКА ВЫБОРА РЕЖИМА РАБОТЫ**
Используется для выбора режима работы.
- 3** **КНОПКА УСТАНОВКИ ТЕМПЕРАТУРЫ В ПОМЕЩЕНИИ**
Используется для установки желаемой температуры.



- 4** **КНОПКА ВЫБОРА СКОРОСТИ ВРАЩЕНИЯ ВНУТРЕННЕГО ВЕНТИЛЯТОРА**
Используется для выбора одного из четырех режимов работы внутреннего вентилятора – низкая скорость вращения, средняя, высокая и CHAOS.



- 5** **КНОПКА СКОРОСТНОГО ОХЛАЖДЕНИЯ (JET COOL)**
Используется для начала либо остановки скоростного охлаждения (скоростное охлаждение отличается от обычного сверхвысокой скоростью вращения вентилятора).



Режимы работы

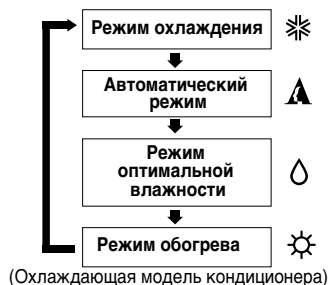
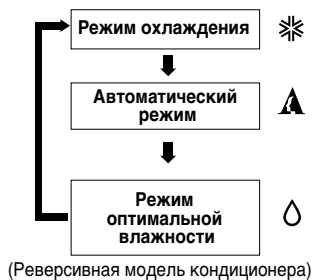

Дистанционное управление

Хранение и использование пульта дистанционного управления

- Пульт дистанционного управления можно хранить внутри устройства либо в прикрепленном к стене зажиме (за исключением моделей 7K и 9K).

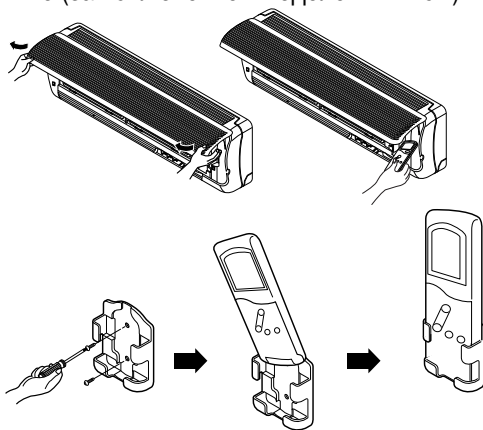

- Для дистанционного управления бытовым кондиционером воздуха направьте пульт на приёмник сигнала.
- Пульт осуществляет управление кондиционером с расстояния до 7 метров.

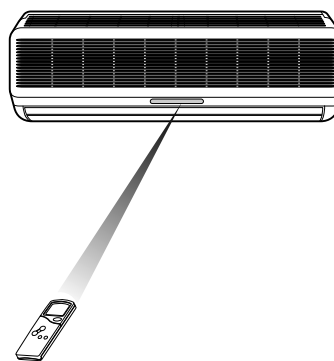

Замена батареек

- 1 Снимите крышку, прикрывающую батарейки, оттянув её в направлении, указанном стрелкой.
- 2 Вставьте новые батарейки. Следите за полярностью.
- 3 Закройте крышку.

ПРИМЕЧАНИЯ

В пульте используются две батарейки типа AAA (1.5 вольт). Не пользуйтесь аккумуляторами.
При длительных перерывах в использовании пульта дистанционного управления извлекайте из него батарейки.

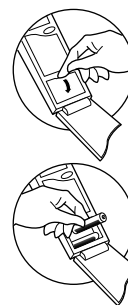

Во внутреннем модуле имеются:

Ползковый переключатель режима работы (см. стр. 17)

ИЕЕЕАЕЕВВВОВА ААЕИЕА (FORCED OPERATION): Аспользуется для запуска кондиционера в обход пульта дистанционного управления.

АВЛЕААААОЕЕААА ЕОЕОААЕИЕА (AUTO RESTART): Ери этом положении переключателя кондиционер, временно остановившийся из-за перебоя в питании, автоматически возвращается в прежний режим работы.

НАЕИАВНАЕВВЕО ИЕЕАВАОВАО (REMOTE CONTROL): Осли Вы не хотите использовать автоматический повторный запуск.



Приёмник сигнала

Еринимает сигналы дистанционного пульта. (Ериём сигнала подтверждается двумя короткими или одним долгим сигналом.)

Световые индикаторы.

- ⓪ Вкл/Выкл : Аажигается при включении прибора.
- ☆ Вочной режим : Аажигается при установке ночного автоматического режима.
- 🕒 Таймер : Аажигается при использовании таймера.
- ❄️ Еазморозивание : Аажигается в режимах размораживания и запуска после прогрева (только для реверсивной модели кондиционера).
- OUT DOOR РАБОТА НАРУЖНОГО МОДУЛЯ : Аажигается при работе наружного модуля (только для охлаждающей модели).

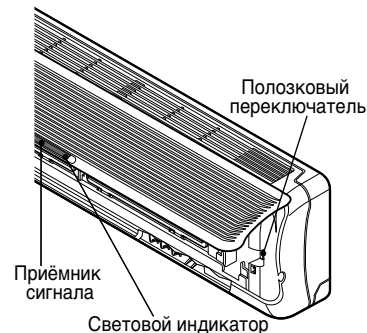

Кнопки выбора режима работы

Режим охлаждения

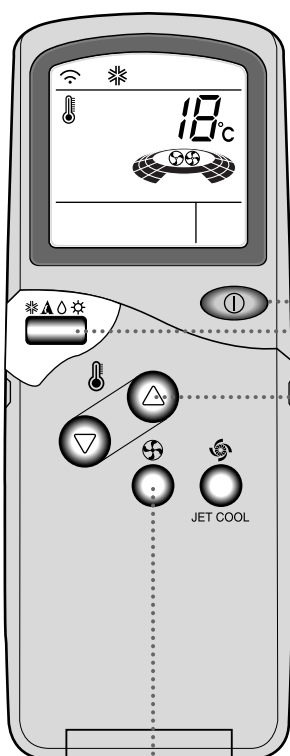

- 1** Нажмите кнопку Вкл/Выкл. Модуль выдаст звуковой сигнал.



- 2** Откройте крышку пульта дистанционного управления. Для выбора **режима охлаждения** нажмите несколько раз кнопку выбора режима. Каждое её нажатие изменяет режим работы в направлении, указанном стрелкой.

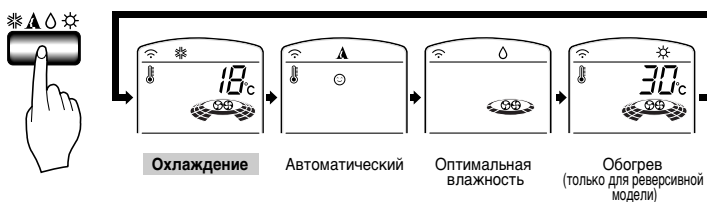

- 3** Закройте крышку пульта дистанционного управления. Задайте желаемую температуру (ниже текущей). Температура может быть выбрана в диапазоне 18°C – 30°C с шагом в 1°C.

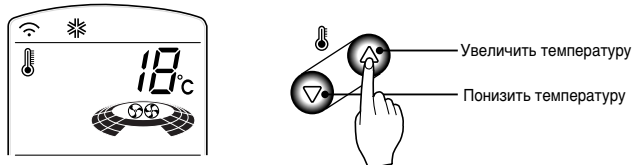

- 4** При закрытой крышке пульта дистанционного управления задайте скорость вращения вентилятора. Доступны следующие четыре варианта: низкая скорость, средняя, высокая и CHAOS. Режим работы меняется при каждом нажатии на кнопку выбора скорости вращения вентилятора.

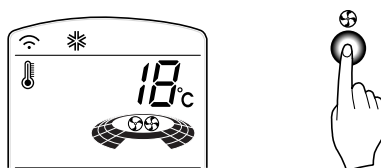



Автоматический режим

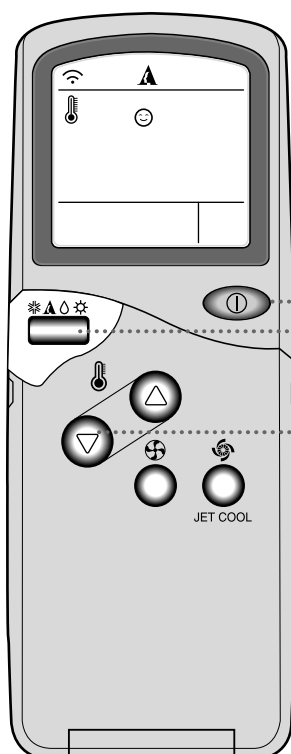

- 1** Нажмите кнопку Вкл/Выкл. Модуль выдаст звуковой сигнал.



- 2** Откройте крышку пульта дистанционного управления. Для выбора **автоматического режима** нажмите несколько раз кнопку выбора режима. Каждое её нажатие изменяет режим работы в направлении, указанном стрелкой.

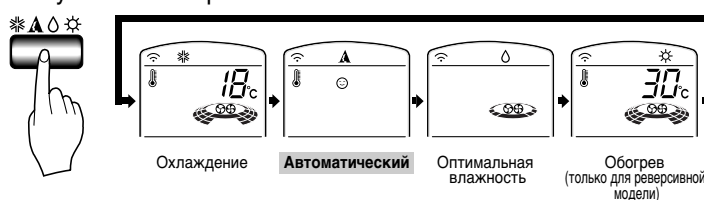

- 3** Температура и скорость будут установлены автоматически в зависимости от температуры воздуха в помещении. Для изменения заданной температуры закройте крышку и установите желаемое значение с помощью кнопок установки температуры. В зависимости от того, насколько холодно или тепло в помещении, нажмите на соответствующую кнопку (не более двух раз). Установленная температура автоматически изменится.

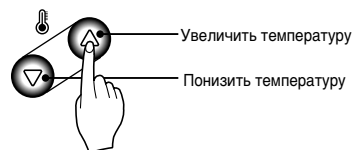
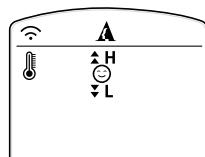

Увеличить температуру

Понизить температуру

В автоматическом режиме:

- Скорость вращения вентилятора задаётся программой и не может быть изменена.
- Если кондиционер работает неудовлетворительно, вручную переключите его в другой режим. Переход с охлаждения на обогрев и наоборот не предусмотрены программой автоматического режима и должны производиться вручную.
- В автоматическом режиме нажатие на кнопку выбора направления воздушного потока CHAOS SWING заставит пластины, отклоняющие воздушный поток, медленно поворачиваться то вверх, то вниз. Для фиксации пластин в нужном положении второй раз нажмите кнопку выбора направления потока воздуха.



Режим оптимальной влажности

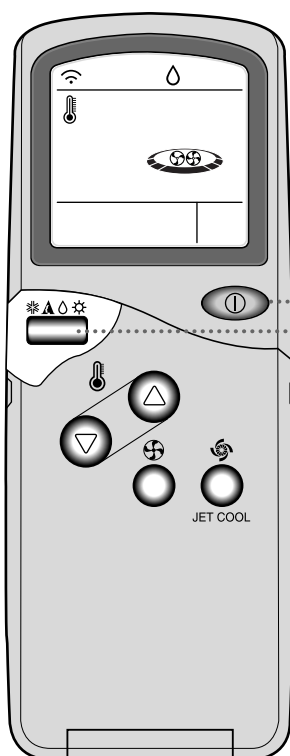

- 1** Нажмите кнопку Вкл/Выкл. Модуль выдаст звуковой сигнал.



- 2** Откройте крышку пульта дистанционного управления. Для выбора **режима оптимальной влажности** нажмите несколько раз кнопку выбора режима. Каждое её нажатие изменяет режим работы в направлении, указанном стрелкой.

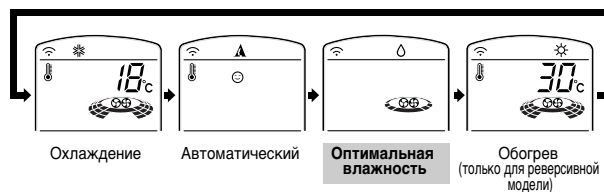
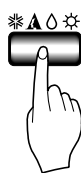

Особенности режима оптимальной влажности

- ❑ При включении режима оптимальной влажности кондиционер начнет осушать воздух в помещении, автоматически выбирая рабочую температуру и скорость вращения вентилятора для обеспечения оптимальных возможностей для осушения воздуха (основываясь на температуре воздуха в помещении).

В этом режиме заданная температура не выводится на экран пульта дистанционного управления, кроме того, теряется возможность регулировать температуру воздуха в помещении.

- ❑ В режиме оптимальной влажности воздушный поток устанавливается автоматически на основе текущей температуры воздуха в помещении. Даже при высокой влажности воздуха кондиционер, работающий в этом режиме, обеспечивает в помещении здоровые комфортные условия.



Режим Обогрева (только для реверсивной модели)

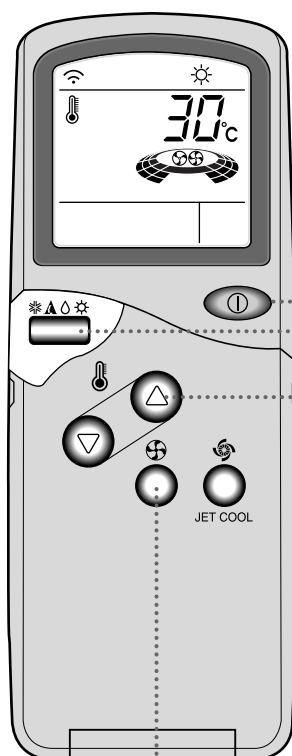

- 1** Нажмите кнопку Вкл/Выкл. Модуль выдаст звуковой сигнал.



- 2** Откройте крышку пульта дистанционного управления. Для выбора **режима обогрева** нажмите несколько раз кнопку выбора режима. Каждое её нажатие изменяет режим работы в направлении, указанном стрелкой.

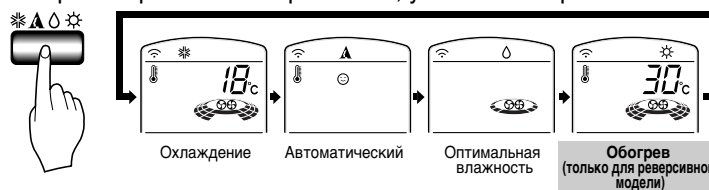

- 3** откройте крышку пульта дистанционного управления. Задайте желаемую температуру (выше, чем текущая). Температура может быть выбрана в диапазоне 16°C–30°C с шагом в 1°C.

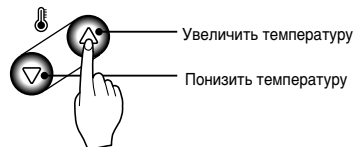

- 4** При закрытой крышке пульта дистанционного управления задайте скорость вращения вентилятора. Доступны следующие четыре варианта: низкая скорость, средняя, высокая и CHAOS. Режим работы меняется при каждом нажатии на кнопку выбора скорости вращения вентилятора.





Режим Скоростного Охлаждения

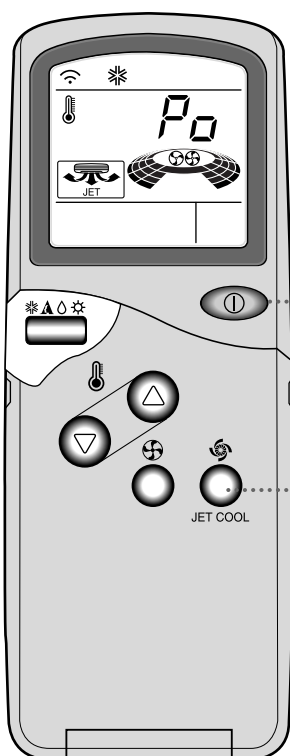

- 1** Нажмите кнопку Вкл/Выкл. Модуль выдаст звуковой сигнал.



- 2** Для установки режима скоростного охлаждения нажмите кнопку **Jet Cool**. Следующие 30 минут кондиционер будет работать в режиме охлаждения со сверхвысокой скоростью вращения вентилятора.

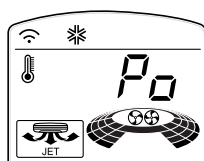

- 3** Для выхода из режима скоростного охлаждения нажмите кнопку **Jet Cool** повторно, либо нажмите кнопку выбора скорости вращения вентилятора или кнопку выбора температуры в помещении. Кондиционер перейдет в режим охлаждения с высокой скоростью вращения вентилятора.

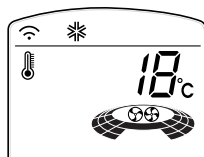

или



или

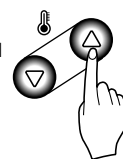

ПРИМЕЧАНИЕ

- Кондиционер, переключенный в режим скоростного охлаждения, в течение 30 минут с повышенной скоростью подает поток холодного воздуха, автоматически устанавливая температуру в комнатепомещении на 18°C. Этот режим предназначен для максимально быстрого охлаждения помещения в жаркую погоду.

Режим скоростного охлаждения недоступен из режима обогрева или режима CHAOS.

- Для возврата из режима скоростного охлаждения в обычный режим охлаждения, нажмите либо кнопку выбора режима работы, либо кнопку выбора скорости вращения вентилятора, либо кнопку установки температуры, либо повторно нажмите кнопку выбора режима скоростного охлаждения.

Дополнительные возможности



Ночной режим

1 Задание времени автоматического отключения производится нажатием кнопки Ночной режим.

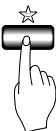

Для отмены ночного режима нажимайте кнопку выбора ночного режима до исчезновения звездочки (☆) с экрана пульта дистанционного управления.

2 Таймер программируется нажатием на кнопку Ночной режим. Каждое нажатие (не более семи) увеличивает значение таймера на один час.

ПРИМЕЧАНИЕ: для обеспечения минимального шума в ночном режиме кондиционер работает с низкой (в режиме охлаждения) или средней (только в режиме обогрева) скоростью вращения вентилятора.

3 Убедитесь, что зажегся индикатор ночного режима.

В РЕЖИМЕ ОХЛАЖДЕНИЯ: для обеспечения максимально комфортных условий сна температура в помещении автоматически поднимется на 1°C за первые 30 минут работы и ещё на 1°C за следующие 30 минут.



Установка времени

Время устанавливается только после нажатия кнопки сброса (Reset). После замены батареек в пульте дистанционного управления для установки времени также следует нажать кнопку сброса (Reset).

1 Нажмите кнопку Вкл./Выкл.



2 Установите нужное время нажатием кнопки установки времени.

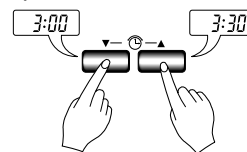

3 Нажмите кнопку таймера SET.



ПРИМЕЧАНИЕ: следите за индикатором А.М. / Р.М. (до полудня / после полудня).



Запуск в назначенное время

1 Убедитесь в правильности показаний часов на пульте дистанционного управления.

2 Выберите таймер включения или выключения нажатием кнопки таймера ON или OFF.

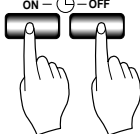

3 Установите нужное время нажатием на кнопки установки времени.

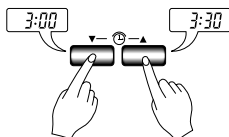

4 Запоминание выбранной задержки включения или выключения, производится нажатием кнопки таймера SET на пульте дистанционного управления, направленном на приёмник сигналов кондиционера.

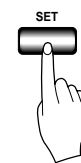

Отмена установок таймера.

Нажмите кнопку таймера Cancel, направив пульт дистанционного управления на приёмник сигналов кондиционера (Индикаторы таймера на кондиционере и пульте дистанционного управления должны погаснуть).

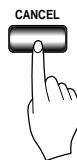

ПРИМЕЧАНИЕ: Возможны следующие четыре режима работы.

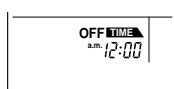

Таймер задержки выключения



Таймер задержки включения

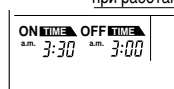

Таймеры задержки выключения и включения

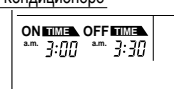

Таймеры задержки выключения и включения и выключения



Направление потока воздуха (внутренний модуль)

Выбор направления потока воздуха (вертикальный поток) производится с пульта дистанционного управления.

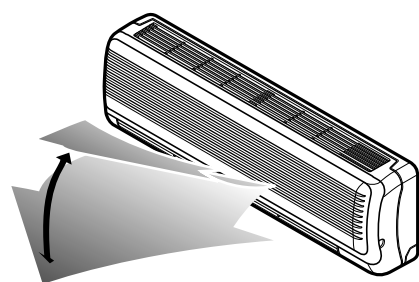

- 1 Включите кондиционер кнопкой Вкл./Выкл.
- 2 Откройте крышку пульта дистанционного управления. Нажмите кнопку Chaos Swing, направляющие пластины начнут медленно поворачиваться вверх и вниз. Зафиксируйте желаемое положение направляющих пластин повторным нажатием кнопки Chaos Swing.

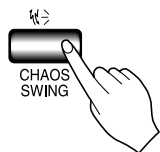

ПРИМЕЧАНИЕ:

- ❑ Нажатие кнопки CHAOS SWING вызывает смену горизонтального направления потока воздуха согласно алгоритму CHAOS, предназначенному для равномерного распределения воздуха в помещении и имитации естественного бриза, что создает ощущение максимальной комфортности.
- ❑ Не пытайтесь изменить положение вертикальных отклоняющих пластин вручную – это приведёт к поломке кондиционера.
- ❑ В выключенном состоянии вертикальные отклоняющие пластины закрывают выходное отверстие кондиционера.

Настройка горизонтального направления потока воздуха

Осторожно: Перед настройкой горизонтального направления воздушного потока убедитесь, что кондиционер выключен. Для доступа к горизонтальным отклоняющим пластинам аккуратно отведите вертикальные отклоняющие пластины.

Настройка горизонтального направления потока воздуха производится вручную.

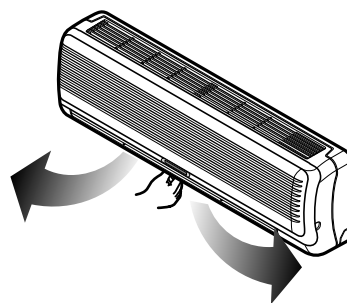

Режим вентиляции

Обеспечивает вентиляцию помещения без нагрева или охлаждения.

- 1 Нажмите кнопку Вкл./Выкл. Модуль отзовется сигналом.
- 2 Откройте крышку пульта дистанционного управления. Нажмите кнопку режима вентиляции. Закройте крышку пульта дистанционного управления. Нажатием кнопки выбора скорости вращения вентилятора производится выбор скорости вращения вентилятора по циклу от низкой к CHAOS и снова к низкой.

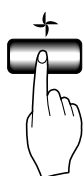

ПРИМЕЧАНИЕ:

Режим **CHAOS** экономит электроэнергию и предотвращает переохлаждение. В зависимости от температуры воздуха скорость вращения вентилятора автоматически меняется с низкой на высокая или наоборот.



Ползковый регулятор

ПРИНУДИТЕЛЬНЫЙ ЗАПУСК (FORCED OPERATION)

Управление кондиционером без использования пульта дистанционного управления.

Откиньте вверх переднюю панель и переведите ползковый переключатель в положение Forced Operation.

Для выключения кондиционера переведите ползковый переключатель в положение Auto Restart или Remote Control.

При работе в положении Forced Operation после временного перебоя питания устанавливается (и поддерживается) следующий режим работы:

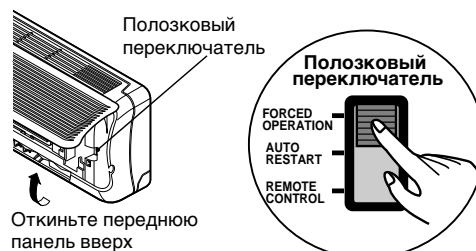

	Охлаждающая модель	Реверсивная модель		
		Температура воздуха $\geq 24^{\circ}\text{C}$	$21^{\circ}\text{C} \leq$ Температура воздуха $< 24^{\circ}\text{C}$	Температура воздуха $< 21^{\circ}\text{C}$
Режим работы	Охлаждение	Охлаждение	Оптимальная влажность	Нагрев
Скорость вращения внутреннего вентилятора	Высокая	Высокая	По программе "Оптимальная влажность"	Высокая
Задаваемая температура	22°C	22°C	23°C	24°C

АВТОМАТИЧЕСКИЙ ПЕРЕЗАПУСК (AUTO RESTART)

При восстановлении напряжения в сети после временного перебоя функция Автоматический перезапуск возвращает кондиционер в прежний режим работы.

Кондиционер автоматически отключится после отсутствия в течение семи часов сигналов с пульта дистанционного управления.

Для использования этой функции откиньте переднюю панель и переведите ползковый переключатель в положение Auto Restart.

Если эта функция не требуется, переведите ползковый переключатель в положение Remote Control.

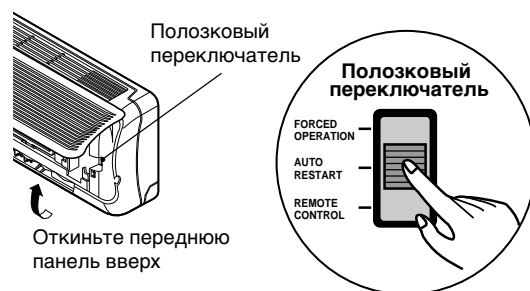

Оставляя кондиционер без присмотра в течение длительного времени, поставьте ползковый переключатель в положение **REMOTE CONTROL**.

Пояснения по эксплуатации

Естественный бриз по программе CHAOS

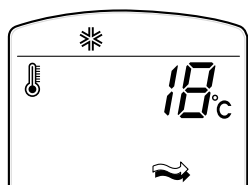

Режим CHAOS устанавливается с помощью кнопки выбора скорости вращения внутреннего вентилятора и обеспечивает большее, чем прочие режимы, ощущение свежести.

Полезная Информация

Скорость вращения вентилятора и скорость охлаждения

Указанная в спецификации скорость охлаждения относится к высокой скорости вращения вентилятора. При средней и низкой скоростях вращения вентилятора скорость охлаждения будет ниже указанной.

Для быстрого охлаждения помещения рекомендуется высокая скорость вращения вентилятора.



Уход и обслуживание

ВНИМАНИЕ: Не забудьте отключить кондиционер от сети.

Внутренний модуль

Решетка, кожух и дистанционное управление

- ❑ Выключите кондиционер перед очисткой. Очистку проводите мягкой сухой тканью. Не используйте абразивные вещества и отбеливатели.

ПРИМЕЧАНИЕ:

Перед очисткой внутреннего модуля его следует отключить от сети.

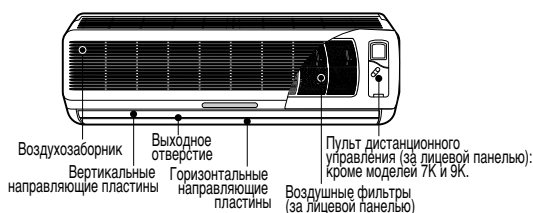

Воздушные фильтры

Воздушные фильтры, находящиеся за лицевой панелью, следует проветривать и очищать не реже одного раза в две недели.

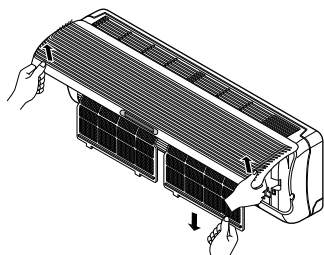

Воздушные фильтры тонкой очистки (поставляется отдельно)

Этот фильтр состоит из двух модулей. Электростатический модуль удаляет мельчайшие частицы пыли размером до 0,1 микрона такие, как табачный дым и цветочная пыльца. Дезодорирующий модуль удаляет неприятные запахи (напр., пищи, пота и плесени).

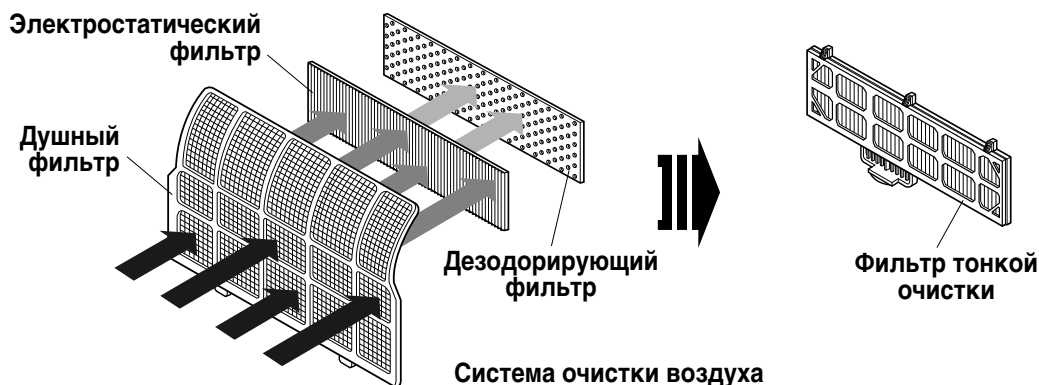

❑ Недопустимо:

- Использование воды с температурой выше 40°C: это может привести к коррозии и / или обесцвечиванию корпуса
- Использование воды с температурой выше 40°C
- Это может привести к деформации и / или обесцвечиванию корпуса.
- Применять летучие растворители.
- Применение летучих растворителей: это может повредить корпус
- Это может повредить поверхность кондиционера.



- 1 Поднимите лицевую панель и слегка оттяните вперед держатель фильтра. Извлеките фильтр.
- 2 Очистите фильтр пылесосом или теплой водой с мылом.
 - Сильные загрязнения ликвидируются раствором моющего средства в теплой воде.
 - Вода с температурой выше 40°C повредит фильтры.
- 3 Тщательно высушите фильтры после мытья.
- 4 Установите воздушные фильтры на прежнее место.

Замена фильтра тонкой очистки

• Рекомендуемая длительность использования: примерно 2 года.

- 1** Откройте переднюю панель и извлеките воздушные фильтры.

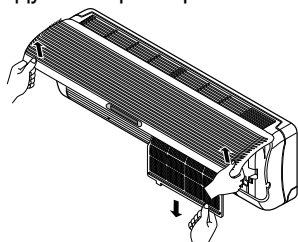

- 2** Извлеките воздушные фильтры тонкой очистки.

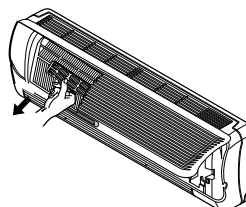

- 3** Установите новые воздушные фильтры тонкой очистки.

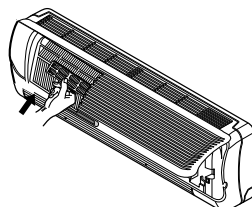

- 4** Установите воздушные фильтры обратно и закройте переднюю панель.

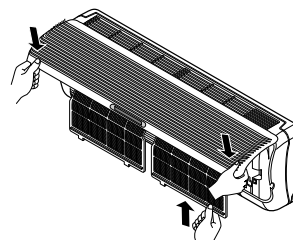

Внешний модуль

Змеевики теплообменника и воздушные отверстия панели требуют регулярного осмотра. Очистку теплообменника и панелей паром производит квалифицированный специалист.

ПРИМЕЧАНИЕ:

Загрязненный теплообменник снижает эффективность работы кондиционера и приводит к росту эксплуатационных затрат.

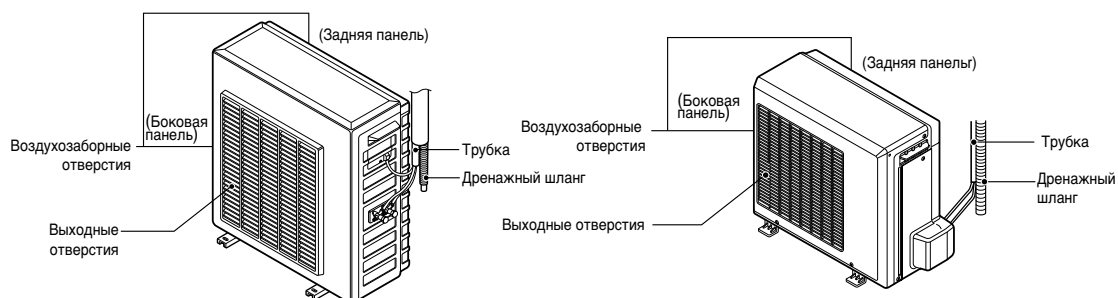
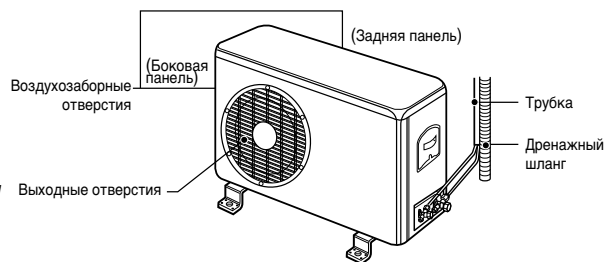

Перед длительным простоем кондиционера

Когда кондиционеру предстоит длительный простой

- 1 На два–три часа включите его в режиме вентиляции (см. стр. 16).

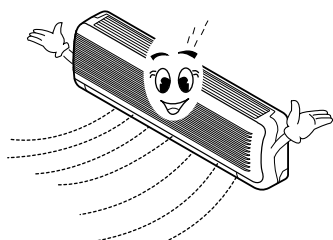

- Это просушит внутренние механизмы

- 2 Выключите автоматический выключатель и выньте вилку из розетки.

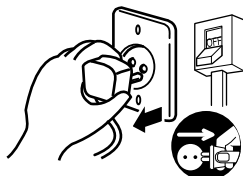

ВНИМАНИЕ

В случае длительного простоя выключите автоматический выключатель, иначе скопившаяся пыль может стать причиной пожара.

- 3 Выньте батарейки из пульта дистанционного управления

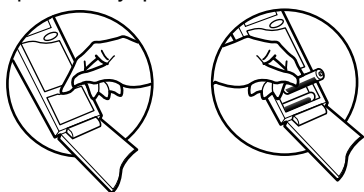

При введении в эксплуатацию после длительного простоя

- 1 Прочистите и установите во внутренний модуль воздушный фильтр (см. стр. 19)

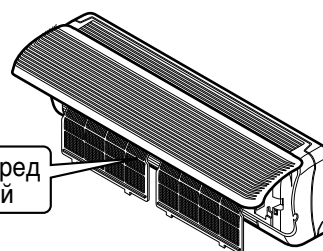

Очистите перед установкой

- 2 Очистите входные отверстия воздушной системы внутреннего или внешнего модулей.



Проверьте, не перекрыты ли входные или вы

Полезная информация

Воздушные фильтры влияют на потребление электроэнергии.

Забитые воздушные фильтры приводят к падению охлаждающей способности кондиционера и потере до шести процентов энергии, потребляемой кондиционером.

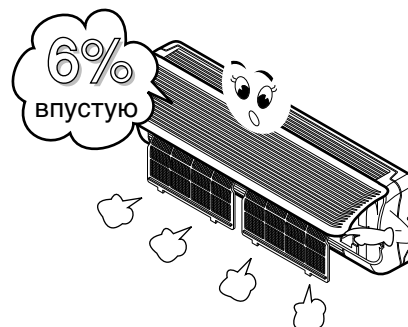

Советы по эксплуатации

Не переохлаждайте помещение.

Это вредно для здоровья и приводит к перерасходу электроэнергии

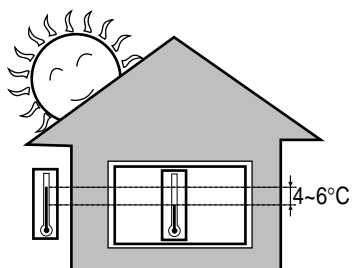
**Задерживайте занавески или жалюзи.**

Не допускайте проникновения прямого солнечного света в помещение с работающим кондиционером.

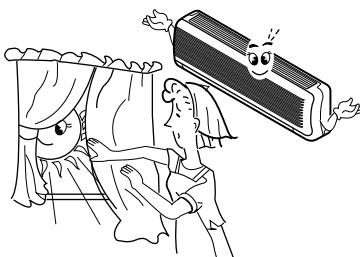
**Держите в помещении равномерную температуру**

Регулировкой вертикального и горизонтального направлений воздуха добейтесь однородной температуры воздуха в помещении.

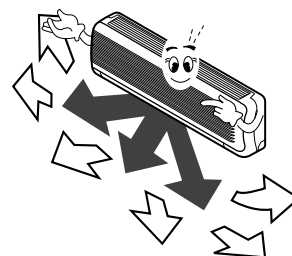
**Плотно закрывайте окна и двери**

Как можно реже открывайте окна и двери для сохранения холодного воздуха внутри помещения.

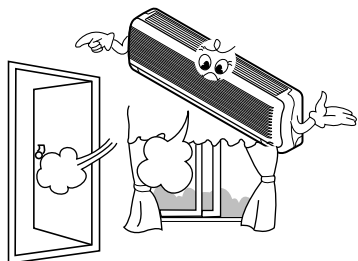
**Регулярно прочищайте воздушные фильтры**

Засорение воздушных фильтров приводит к снижению потока воздуха и ухудшению охлаждающих и осушающих характеристик кондиционера. Прочищайте фильтры не реже одного раза в две недели.

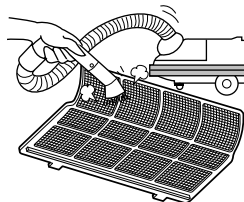
**Не забывайте проветривать помещение**

Так как работа кондиционера требует закрытых окон, следует иногда открывать их и проветривать помещение.

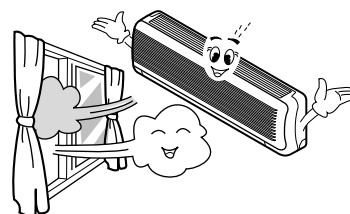

Прежде, чем звонить в сервисную службу

Техника безопасности

Инструкция по эксплуатации



Содержание и уход

Устранение неполадок

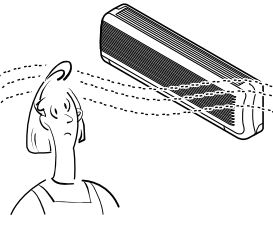
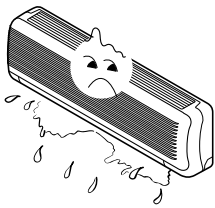
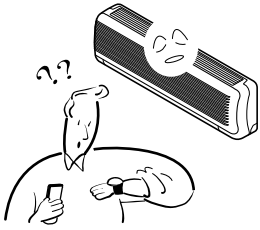
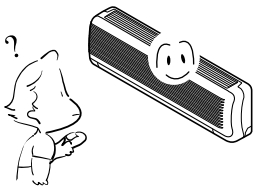
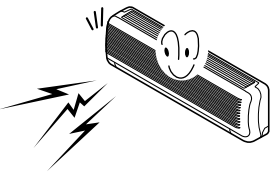

Советы по устранению неполадок. Экономьте время и деньги!

Перед обращением в службу ремонта и обслуживания обратитесь к этой таблице. Если неполадка окажется неустранимой, обратитесь к своему продавцу или в центр обслуживания.

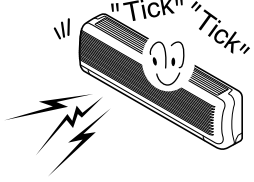
<p>Кондиционер не работает</p>  <ul style="list-style-type: none"> • Возможна ошибка в установках таймера • Проверьте, включен ли автоматический выключатель и целы ли предохранители 	<p>В комнате появилось странное запахи</p>  <ul style="list-style-type: none"> • Проверьте, не исходит ли он от влажных стен, ковра, мебели или одежды. 	<p>Из кондиционера сочится сконденсированная влага, происходит утечка конденсата.</p>  <ul style="list-style-type: none"> • Конденсация происходит при охлаждении влажного воздуха комнаты помещения в кондиционере. 	<p>При повторном включении кондиционер включается не сразу.</p>  <ul style="list-style-type: none"> • Срабатывает защитный механизм • Через три минуты кондиционер заработает
<p>Недостаточная скорость охлаждения (нагрева) помещения</p>  <ul style="list-style-type: none"> • Проверьте, не засорились ли воздушные фильтры (см. стр. 19) • Возможно, неверно задана желаемая температура. • Возможно, загорожены входные или выходные отверстия воздушной системы внутреннего модуля. 	<p>Кондиционер производит сильный шум</p>  <ul style="list-style-type: none"> • Шум, похожий на звуки текущей воды, производит фреон, циркулирующий в кондиционере. • Своеобразное шипение раздается при работе осушающих систем кондиционера. 	<p>На экране пульта дистанционного управления отсутствует изображение.</p>  <ul style="list-style-type: none"> • Смените батарейки. • Проверьте полярность включения батареек. 	<p>Из кондиционера доносится треск</p>  <ul style="list-style-type: none"> • Звук происходит от расширения и сжатия лицевой панели при перепадах температуры.

ПРИМЕЧАНИЕ

ВОДОСТОЙКОСТЬ: Внешний модуль устройства является водостойким. Внутренний модуль водостойким не является и не должен подвергаться избыточному воздействию воды.

Срок службы данного товара—7 лет со дня передачи товара потребителю.
По истечении этого срока товар не может быть использован по назначению.

