



РУССКИЙ

# Руководство по эксплуатации СТИЛЬНЫЙ МОЩНЫЙ ПОРТАТИВНЫЙ ПЛЕЕР

Перед использованием устройства внимательно прочтите данное руководство по эксплуатации и сохраните его для последующего использования.

SB156



# Информация по технике безопасности

## ОСТОРОЖНО!

ОПАСНОСТЬ ПОРАЖЕНИЯ ЭЛЕКТРИЧЕСКИМ ТОКОМ НЕ ОТКРЫВАТЬ



**ОСТОРОЖНО!** ВО ИЗБЕЖАНИЕ ПОРАЖЕНИЯ ЭЛЕКТРИЧЕСКИМ ТОКОМ НЕ СНИМАЙТЕ КРЫШКУ (ИЛИ ЗАДНЮЮ ПАНЕЛЬ), ВНУТРИ НЕТ ДЕТАЛЕЙ, ПРИГОДНЫХ ДЛЯ РЕМОНТА ПОЛЬЗОВАТЕЛЕМ. ПО ВОПРОСАМ ТЕХНИЧЕСКОГО ОБСЛУЖИВАНИЯ ОБРАЩАЙТЕСЬ В СЕРВИСНЫЙ ЦЕНТР.



Символ молнии в равностороннем треугольнике оповещает пользователя о наличии неизолированного опасного напряжения в корпусе изделия, величина которого может создать опасность поражения людей электрическим током.



Восклицательный знак в равностороннем треугольнике оповещает пользователя о наличии важных эксплуатационных и сервисных инструкций в документации, поставляемой с изделием.

**ВНИМАНИЕ!** НЕ ПОДВЕРГАЙТЕ УСТРОЙСТВО ВОЗДЕЙСТВИЮ ВЛАГИ ВО ИЗБЕЖАНИЕ ВОЗГОРАНИЯ ИЛИ ПОРАЖЕНИЯ ЭЛЕКТРИЧЕСКИМ ТОКОМ.

**ВНИМАНИЕ!** Не устанавливайте устройство в ограниченном пространстве, например, в книжном шкафу и т.п.

**ВНИМАНИЕ!** Не перекрывайте вентиляционные отверстия. Устанавливайте устройство в соответствии с инструкциями изготовителя. Пазы и отверстия в корпусе предназначены для вентиляции и обеспечения надежной работы устройства, а также для защиты от перегрева. Не допускайте перекрывания вентиляционных отверстий, помещая изделие на кровать, диван, ковер или аналогичные поверхности. Не допускается монтировать устройство во встроеном варианте, например в книжном шкафу или в стойке, если только не обеспечена

надлежащая вентиляция согласно инструкциям изготовителя.

Основная этикетка наклеена снаружи внизу устройства.



**ОСТОРОЖНО!** В данном продукте используется Лазерная система. Для правильного обращения с данным устройством, внимательно прочтите данное руководство по эксплуатации и сохраните его для последующего использования. Для проведения ремонта обращайтесь в авторизованный сервисный центр. Применение иных настроек, регулировок и режимов работы помимо указанных ниже, может привести к появлению вредного радиационного излучения.

Для того чтобы предотвратить прямое воздействие лазерного луча, не снимайте крышку. При снятой крышке происходит видимое лазерное излучение. НЕ СМОТРИТЕ НА ЛУЧ.

### МЕРЫ ПРЕДОСТОРОЖНОСТИ, связанные со шнуром питания

Для большинства бытовых приборов рекомендуется использовать отдельную цепь питания.

То есть, использовать цепь с одной розеткой исключительно для питания данного устройства, не имеющей дополнительных розеток или разветвлений. См. страницу технических параметров данного руководства пользователя. Не перегружайте стенные розетки. Перегруженные, поврежденные, неплотно закрепленные стенные розетки, удлинители, потертые шнуры питания, провода с поврежденной или растрескавшейся изоляцией могут представлять опасность. Любой из перечисленных фактов может стать причиной поражения электрическим током или возгорания. Периодически проверяйте состояние шнура устройства. При наличии признаков повреждения пользование устройством необходимо прекратить, шнур отсоединить и обратиться за его заменой в авторизованный сервисный центр. Избегайте механического воздействия на шнур питания: скручивания, сгибания, защемления дверью, частого наступания. Обращайте особое внимание на разъемы, стенные розетки и места выхода шнура из устройства. При отключении от

сети держитесь за штепсель кабеля питания. При установке устройства, убедитесь в том, что вилка легко доступна.

Устройство оснащается съемными батарейками или аккумулятором.

**Безопасный способ извлечения элементов питания:** Для смены элементов питания выполняйте действия по установке в обратном порядке. Во избежание загрязнения окружающей среды или причинения вреда здоровью людей или животных складывайте элементы питания в специально предназначенные для этого контейнеры в точках сбора. Не выбрасывайте элементы питания вместе с бытовыми отходами. Рекомендуется использовать местные системы свободного возврата использованных батареек и аккумуляторов. Батарейка не должна подвергаться воздействию чрезмерно высокой температуры, например, прямому воздействию солнечных лучей, огня и т.п.

**ОСТОРОЖНО!** Не допускайте попадания воды на устройство (капель или брызг), не устанавливайте на устройство предметы, наполненные жидкостью, такие как вазы.

### Утилизация старого оборудования



1. Символ перекрещенного мусорного бака свидетельствует о том, что изделие подпадает под действие Европейской Директивы 2002/96/ЕС.
2. Все электрические и электронные изделия должны быть утилизированы отдельно от бытовых отходов через специальные пункты сбора, обозначенные властями.
3. Правильная утилизация старого оборудования предотвратит возможное отрицательное воздействие на окружающую среду и здоровье человека.
4. Более подробную информацию об утилизации старого оборудования можно получить в городской администрации, службе по утилизации отходов или магазине, где было куплено изделие.

# Содержание

## 1 Начало работы

---

- 2 Информация по технике безопасности
- 5 Уникальные характеристики
- 5 Дополнительные принадлежности
- 5 Требования к воспроизводимым файлам
  - 5 – Требования к музыкальным файлам MP3/ WMA
  - 5 – Совместимые USB-устройства
  - 5 – Требования к USB-устройствам
- 6 Пульт дистанционного управления
- 7 Передняя панель
- 8 Задняя панель

## 2 Подключение

---

- 9 Подключение дополнительного оборудования
  - 9 – Подключение устройств USB
  - 9 – Разъем PORTABLE IN
  - 9 – Установка элементов питания
  - 9 – Подключение сетевого кабеля питания

## 3 Эксплуатация

---

- 10 Основные операции
  - 10 – Операции с компакт-дисками CD/ USB-устройствами
  - 10 – Выбор папки и файла MP3/WMA
  - 11 – Удаление файла MP3/WMA
- 11 Другие операции
  - 11 – Программирование воспроизведения
  - 11 – Отображение файловой информации (ID3 TAG)
  - 11 – Временное отключение звука
  - 12 – Настройка таймера отключения
  - 12 – Диммер

- 12 Радиоприемник
  - 12 – Прослушивание радиостанций
  - 12 – Программирование радиостанций
  - 12 – Удаление сохраненных радиостанций
  - 13 – Улучшение качества приема в FM-диапазоне
- 13 Настройка звука
  - 13 – Настройка режима объемного звука
- 13 Дополнительные возможности
  - 13 – Прослушивание музыки с внешнего устройства
  - 13 – Запись на устройство USB
  - 13 – Приостановка записи
  - 14 – Выбор скорости записи

## 4 Устранение неисправностей

---

- 15 Устранение неисправностей

## 5 Приложение

---

- 16 Specifications
- 17 Техническое обслуживание
  - 17 – Обращение с устройством
  - 17 – О дисках
- 17 Торговые знаки и лицензии

## Уникальные характеристики

### Прямая запись на USB-носители

Запись музыки на устройство USB.

### Разъем Portable In

Прослушивание музыки с портативных устройств. (MP3-плеера, ноутбука и т.п.)

## Дополнительные принадлежности

Проверьте наличие принадлежностей и ознакомьтесь с ними.

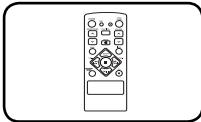

Пульт дистанционного управления (1)

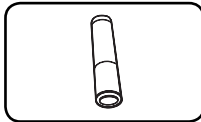

Батарея (1)

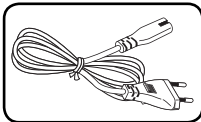

Кабель питания (1)

## Требования к воспроизводимым файлам

### Требования к музыкальным файлам MP3/ WMA

С устройством совместимы следующие файлы MP3/ WMA:

- Частота дискретизации: 32 - 48 кГц (MP3), 32 - 48 кГц (WMA)

- Скорость передачи данных: 32 - 320 Кбит/с (MP3), 40 - 320 Кбит/с (WMA)
- Максимальное количество файлов: до 999
- Расширения файлов: .mp3/wma
- Формат файла CD-ROM: ISO9660/ JOLIET
- Мы рекомендуем использовать программу Easy-CD Creator, в которой используется файловая система ISO 9660.

### Совместимые USB-устройства

- MP3-плеер: MP3-плеер типа флэш-накопителя.
- Флеш-накопитель USB: Устройства, поддерживающие USB2.0 или USB1.1.
- Функция USB данной системы поддерживает не все USB-устройства.

### Требования к USB-устройствам

- USB-устройства, для которых при подключении к компьютеру требуется установка дополнительных программ, не поддерживаются.
- Не извлекайте USB-устройство во время его работы.
- Чем больше емкость USB-устройства, тем больше времени занимает поиск.
- Выполняйте резервное копирование данных во избежание их потери.
- USB-устройство не определяется при использовании USB-удливателя или USB-концентратора.
- Файловая система NTFS не поддерживается. (Поддерживается только файловая система FAT(16/32)).
- Данное устройство не работает надлежащим образом, если общее количество файлов превышает 1000.
- Внешние жесткие диски, устройства считывания карт памяти, устройства с кодовой защитой или жесткие USB-диски, не поддерживаются.
- USB-порт устройства нельзя подключать к компьютеру. Устройство нельзя использовать для хранения информации.

1

Начало работы

## Пульт дистанционного управления

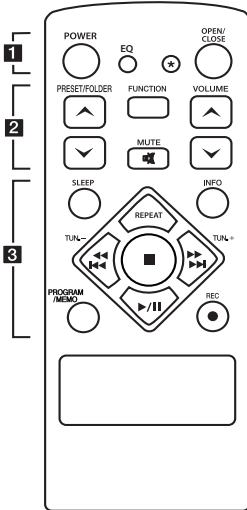

### Установка элементов питания

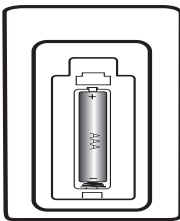

Снимите крышку батарейного отсека на задней панели пульта ДУ и установите одну батарейку (типоразмера AAA) с соблюдением полярности (+ и -).

• • • • • **1** • • • • •

**POWER** : Включение и выключение устройства.

**EQ** : Выбор звуковых эффектов.

★ : Данная кнопка недоступна для любых функций.

**OPEN/CLOSE** : Открывание и закрывание крышки отсека для компакт-дисков.

• • • • • **2** • • • • •

**PRESET/FOLDER  $\wedge$ /V** : Поиск папки с файлами MP3/ WMA. Если на компакт-диске или USB-устройстве файлы MP3/ WMA имеются в нескольких папках, нажмите кнопку **PRESET/FOLDER  $\wedge$ /V** для выбора нужной папки. Для радиостанции выберите номер 'настроенного канала'.

**FUNCTION** : Выбор функции устройства и источника входного сигнала.

**VOLUME  $\wedge$ /V** : Регулировка громкости.

**MUTE** : Отключение звука

• • • • • **3** • • • • •

**SLEEP** : Автоматическое выключение устройства через заданное время.

(Светорегулятор: яркость дисплея уменьшается наполовину)

**INFO** : Отображение информации о прослушиваемой музыке. MP3-файлы часто содержат дескрипторы. Дескриптор содержит информацию о названии произведения, исполнителе, наименовании альбома или продолжительности произведения.

**REPEAT** : Выбор режима воспроизведения.

**TUN. -/+** : Выбор радиостанции.

**◀◀◀/▶▶▶▶▶**

(Пропустить/ поиск):

- Быстрый переход к предыдущему или следующему фрагменту.

- Поиск фрагмента на треке.

■ : Остановка воспроизведения или записи.

**▶/||** (Play/Pause) : Пуск и временный останов воспроизведения.

**PROGRAM/MEMO** :

- Если вы создали найденные радиостанции с помощью кнопки **PROGRAM/MEMO**, их можно «пролистать» и выбрать нужную.

- Прослушивание записей в любом порядке.

● **REC** : прямая запись на USB-устройство.

## Передняя панель

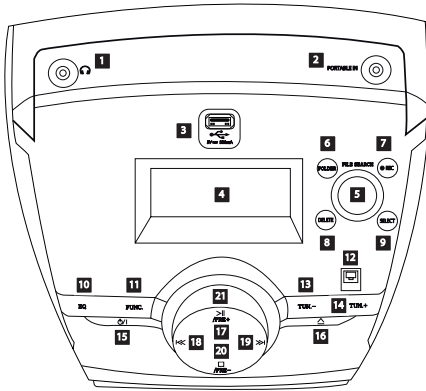

### 1 НАУШНИКИ

Гнездо для подключения наушников  
Внимание! Избыточное звуковое давление в наушниках может привести к потере слуха.

### 2 PORTABLE IN

Гнездо для подключения портативного устройства и воспроизведения с него через динамики данного устройства.

### 3 РАЗЪЕМ USB

Подключив устройство USB можно воспроизводить и записывать аудиофайлы.

### 4 Окно дисплея

Отображение текущего состояния устройства.

### 5 ПОИСК ФАЙЛОВ

Переход к другому файлу/ треку или выбор диапазона настройки.

### 6 FOLDER

Переход к папке в режим выбора файла.

### 7 ● REC

Запись.

### 8 DELETE

Удаление фалов MP3/ WMA.

### 9 SELECT

Когда Вы можете удалить файлы, выберите Да или нет.

### 10 EQ

Выбор предустановленной настройки звучания.

### 11 FUNC.

Выбор режима.

### 12 ПРИЕМНИК СИГНАЛОВ С ПУЛЬТА ДИСТАНЦИОННОГО УПРАВЛЕНИЯ

### 13 TUN -

Выбор радиостанции.

### 14 TUN +

Выбор радиостанции.

### 15 (Питание)

Включение и выключение устройства.

### 16

Кнопка открывания и закрывания крышки отсека для компакт-дисков.

### 17 >||/PRE +

Воспроизведение/ пауза.  
Запуск и останов воспроизведения.

### 18 |<<

Пропустить/ поиск

### 19 >>|

Пропустить/ поиск

### 20 /PRE -

СТОП.  
Запуск и останов воспроизведения.

### 21 Ручка регулировки громкости

Регулировка уровня громкости.

## Задняя панель

1

Начало работы

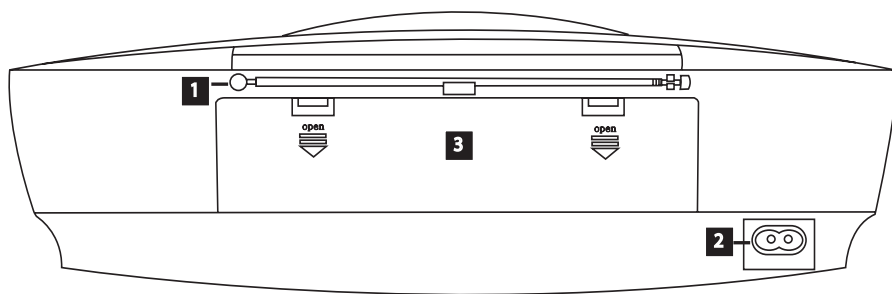

- 1** Антенна FM
- 2** Гнездо подключения кабеля питания
- 3** Крышка батарейного отсека

## Подключение дополнительного оборудования

### Подключение устройств USB

Служит для подключения USB-накопителя (или MP3-плеера и т.п.) к разъему USB на передней панели устройства.

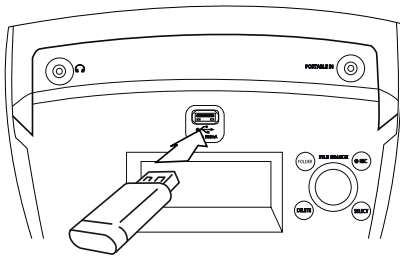

#### ! Примечание

Извлечение USB-устройства.

1. Выберите другую функцию/режим или дважды нажмите кнопку ■.
2. Извлеките USB-устройство.

### Разъем PORTABLE IN

Служит для подключения выхода (телефон или линейный выход) портативного устройства (MP3-плеер, медиаплеера и т.п.).

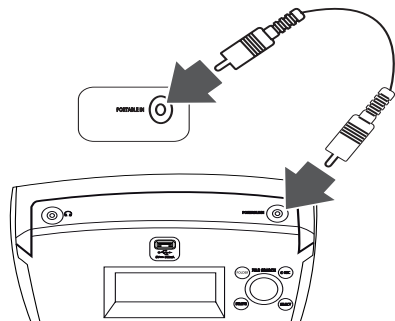

### Установка элементов питания

1. Нажмите и откройте крышку батарейного отсека.
2. Установите 8 батареек типа "D" (R20) (в комплект поставки не входят) в отсек с соблюдением полярности ⊕ и ⊖.
3. Закройте крышку батарейного отсека.

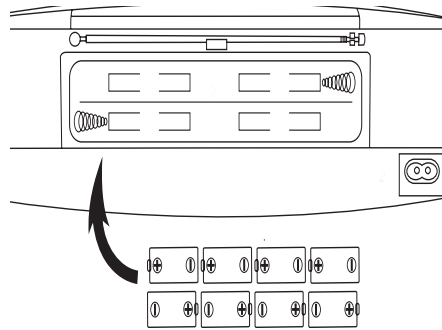

### Подключение сетевого кабеля питания





1. Подключите один разъем сетевого кабеля питания (в комплекте) в гнездо AC IN.
2. Вилку кабеля питания подключите к сетевой розетке.

















#### ! Примечание

- Если устройство не используется продолжительное время, отключите кабель питания от сетевой розетки.
- Если использование устройства не планируется на продолжительное время, во избежание повреждения из-за возможной протечки батареек извлеките из него батарейки.
- При разряде батареек замените их на новые.
- Если кабель питания подключен к сети, энергия батареек не расходуется.
- Батареи (аккумулятор или батарейей) не следует подвергать воздействию источников тепла, например, прямым солнечным лучам, огню и т.п..

## Основные операции

### Операции с компакт-дисками CD/ USB-устройствами

1. Установите компакт-диск, нажав кнопку  или подключите USB-устройство к разъему USB.
2. Выберите функцию **CD** или **USB**, нажимая кнопку **FUNCTION** на пульте ДУ или кнопку **FUNC.** на устройстве.
3. Выберите файл (или запись) для воспроизведения кнопками   на устройстве или кнопками   на пульте ДУ.



Режим	Действия
Стоп	Нажмите кнопку  на пульте ДУ или  /PRE - на устройстве .
Воспроизведение	Нажмите кнопку  /   на пульте ДУ или  /PRE + на устройстве.
Пауза	В режиме воспроизведения нажмите кнопку  /   на пульте ДУ или  /PRE + на устройстве.
Переход к следующей/предыдущей записи/файлу	Для перехода к следующей записи/файлу или возврата к началу данной записи/файла в режиме воспроизведения нажмите кнопку   на устройстве или кнопку   на пульте ДУ.
	Для перехода к предыдущей записи/файлу дважды быстро нажмите кнопку   на пульте ДУ или кнопку  на устройстве.
Поиск нужного фрагмента записи	В режиме воспроизведения нажмите и удерживайте кнопку   на устройстве или кнопку   на пульте ДУ и отпустите ее в месте, с которого вы хотите начать прослушивание.

Цикличное или случайное воспроизведение	Нажимая кнопку <b>REPEAT</b> на пульте ДУ, выберите режим воспроизведения в следующей последовательности: RPT 1-> RPT DIR (только файлы mp3/wma) -> RPT ALL -> RANDOM -> OFF
---	--

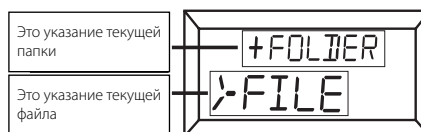

### Выбор папки и файла MP3/WMA



#### На устройстве

1. Нажмите кнопку **FOLDER** и вращайте ручку **FILE SEARCH** до отображения нужной папки.
2. Нажмите кнопку **SELECT** или /PRE + .
3. для перехода к папке верхнего уровня нажмите кнопку **FOLDER**.
4. Вращайте ручку **FILE SEARCH** до отображения нужного файла. Нажмите **SELECT** или /PRE + для воспроизведения.

#### На пульте дистанционного управления

1. Нажимая кнопку **PRESET/FOLDER** /V на пульте ДУ выберите нужную папку.
2. Для воспроизведения нажмите кнопку /|| на пульте ДУ или кнопку **SELECT** или /PRE + на устройстве. Начнется воспроизведение первого файла из папки.

## Удаление файла MP3/WMA

Для удаления файла, папки или форматирования USB-устройства нажмите кнопку **DELETE**. (только устройство USB)

1. Выбрав файл MP3/WMA нажмите кнопку **DELETE**. Данная функция работает только в режиме СТОП. Сообщения на дисплее отображаются в следующем порядке.  
- DELETE? : удаление файла  
- DEL DIR? : удаление папки  
- FORMAT? : форматирование устройства USB
2. Для выбора "ДА" или "НЕТ" нажмите кнопку **I<</>>I** на устройстве или кнопку **I<<<</>>>>I** на пульте дистанционного управления или же повернуть **FILE SEARCH**.
3. Для удаления файла, папки или форматирования нажмите кнопку **SELECT** на устройстве.
4. Для выхода из текущего режима нажмите кнопку **■** на пульте ДУ или **□/PRE** - на устройстве.

### Внимание

- Не извлекайте USB-устройство при проведении различных операций (воспроизведение, удаление и т.д.).
- Во избежание потери данных рекомендуется регулярно выполнять резервное копирование.
- В зависимости от состояний устройства USB функция удаления может не поддерживаться. (блокирование и т.п.)

## Другие операции

### Программирование воспроизведения

Функция программирования позволяет сохранить выбранные файлы с любого компакт-диска или устройства USB.

Программа может включать до 20 дорожек.

1. Установите компакт-диск тлт устройство USB и дождитесь их готовности.
2. В режиме СТОП нажмите кнопку **PROGRAM/MEMO** на пульте ДУ.
3. Нажмите кнопку **I<</>>I** на устройстве или кнопку **I<<<</>>>>I** на пульте дистанционного управления или поверните **FILE SEARCH** до состояния остановки.
4. Снова нажмите кнопку **PROGRAM/MEMO** для сохранения и выбора следующего файла.
5. Нажмите кнопку **▶/||** на пульте дистанционного управления или кнопку **>||/PRE +** или **SELECT** чтобы воспроизвести запрограммированный музыкальный файл.
6. Для очистки сохраненных файлов дважды нажмите кнопку **■** на пульте ДУ или кнопку **□/PRE** - на устройстве.

### Примечание

Сохраненная программа очищается также при извлечении USB-устройства, выключении устройства или переходе на другой режим.

### Отображение файловой информации (ID3 TAG)

При воспроизведении MP3-файла, содержащего дополнительную информацию, при нажатии кнопки INFO эту информацию можно просмотреть.

## Временное отключение звука

Для отключения звука нажмите кнопку

 MUTE.

Звук можно отключить, например, для ответа на телефонный вызов, на экране дисплея отображается слово «MUTE».

## Настройка таймера отключения

Выберите время до отключения (от 10 до 180 минут) однократным или последовательным нажатием кнопки **SLEEP**.

Чтобы проверить, сколько осталось времени, нажмите кнопку **SLEEP**.

Для отмены автоматического отключения, последовательно нажимайте **SLEEP** до появления «SLEEP 10», пока эта надпись отображается нажмите **SLEEP** еще раз.

### ! Примечание

- Вы можете узнать время, оставшееся до автоматического выключения.
- Нажмите **SLEEP**. Оставшееся время отобразится в окне на экране дисплея.
- Функция отключения будет выполняться после срабатывания диммера.

## Диммер

Нажмите кнопку **SLEEP**. Окно дисплея потемнеет наполовину. Для отмены затемнения нажимайте кнопку **SLEEP** до нормального уровня освещенности дисплея.

## Радиоприемник

### Прослушивание радиостанций

1. Нажмите кнопку **FUNCTION** на пульте ДУ или кнопку **FUNC.** на устройстве до отображения символов FM на дисплее. Включится последняя настроенная радиостанция.
2. Нажмите и удерживайте кнопку **TUN. +/-** (около 2 секунд), пока не начнут изменяться показания частоты, после чего отпустите кнопк. Поиск прекращается, когда устройство настраивается на какую-либо станцию.

Или

Press **TUN. +/-** repeatedly.

3. Отрегулируйте уровень громкости вращением ручки **VOLUME** на устройстве или кнопками **VOLUME  $\wedge$ / $\vee$**  на пульте ДУ.

### Программирование радиостанций

Можно настроить 50 FM-станций.

Перед настройкой уберите громкость до минимума.

1. Нажмите кнопку **FUNCTION** на пульте ДУ или кнопку **FUNC.** на устройстве до отображения символов FM на дисплее.
2. Кнопками **TUN. +/-** настройтесь на нужную частоту.
3. Нажмите кнопку **PROGRAM/MEMO**, на дисплее отобразится номер, присвоенный данной радиостанции.
4. Для выбора номера настроенной станции используйте кнопку **PRESET/FOLDER  $\wedge$ / $\vee$** .
5. Нажмите кнопку **PROGRAM/MEMO**. Радиостанция сохранена.
6. Для сохранения других радиостанций повторите действия, п. 2 – 5.
7. Для прослушивания настроенной станции нажмите кнопку **PRESET/FOLDER  $\wedge$ / $\vee$** .

### Удаление сохраненных радиостанций

1. Нажмите и удерживайте кнопку **PROGRAM/MEMO** в течение 2 секунд. На экране отображается сообщение «CLEAR».

- Для удаления всех сохраненных радиостанция нажмите кнопку **PROGRAM/MEMO**.

## Улучшение качества приема в FM-диапазоне

Нажмите кнопку **▶/||** на пульте ДУ. Обычно при переключении с режима стерео на режим моно качество приема улучшается.

## Настройка звука

### Настройка режима объемного звука

В системе предусмотрено несколько установленных звуковых схем объемного звучания. Нужный режим звучания выбирается кнопкой **EQ**.

Отображаемые пункты Эквалайзера могут различаться в зависимости от источника звука и звуковых эффектов.

На дисплее	Описание
POP CLASSIC ROCK JAZZ	Эти режимы передают звуковую атмосферу музыкального произведения, придавая ощущение присутствия на концерте рок-, поп-музыки, джазовом концерте или концерте классической музыки..
BASS	Усиление высоких, низких частот и эффекта объемности звучания.
BYPASS	Эквалайзер при прослушивании можно отключить.

#### ! Примечание

Возможно потребуется отменить режим объемного звучания после переключения устройства, иногда даже после перехода на другую звуковую дорожку.

## Дополнительные возможности

### Прослушивание музыки с внешнего устройства

Данное устройство позволяет прослушивать музыку с различных типов внешних устройств (см. стр. 9)

- Подключите внешнее устройство к разъему **PORTABLE IN** на устройстве.
- Включите питание кнопкой **⏻/I (Power)**.
- Выберите функцию **PORTABLE**, нажимая кнопку **FUNCTION** на пульте ДУ или кнопку **FUNC.** на устройстве.
- Включите внешнее устройство и запустите воспроизведение.

### Запись на устройство USB

- Подключите устройство USB к плееру.
- Выберите функцию кнопкой **FUNCTION** на пульте ДУ или кнопку **FUNC.** на устройстве.

Запись одного трека – После воспроизведения файла его можно записать на USB-устройство.

Запись всех треков – После останова можно записать на USB-устройство все треки.

Запись программного списка – После отображения программного списка его можно записать на USB-устройство.

- Начните запись, нажав кнопку **REC** на пульте ДУ или кнопку **● REC** на устройстве.
- Для останова записи нажмите кнопку **■** на пульте ДУ или кнопку **□/PRE** на устройстве.

### Приостановка записи

В режиме записи нажмите кнопку **REC** на пульте ДУ или кнопку **● REC** on the unit to pause recording. Для возобновления записи нажмите кнопку еще раз. (Только в режиме радиоприема и портативных устройств)

## Выбор скорости записи

1. Нажмите и удерживайте не менее 3 секунд кнопку **REC** на пульте ДУ или кнопку **● REC** на устройстве.
2. Кнопками **|<< / >>|** на устройстве или кнопками **|<<<< / >>>>|** на пульте ДУ выберите скорость передачи данных.
3. Выберите скорость записи кнопкой **REC** на пульте ДУ или кнопкой **● REC** на устройстве.
4. Кнопками **|<< / >>|** на устройстве или кнопками **|<<<< / >>>>|** на пульте ДУ выберите нужную скорость записи; (только для аудио компакт-дисков)

### X1 SPEED

- В процессе записи можно прослушивать музыку.

### X2 SPEED

- Возможна только запись без прослушивания.

5. Для завершения настройки нажмите кнопку **REC** на пульте ДУ или кнопку **● REC** на устройстве.
6. Для прекращения записи нажмите кнопку **■** на пульте ДУ или кнопку **□/PRE** - на устройстве.

## ! Примечание

- Ход записи (в процентах) на устройство USB можно отслеживать на экране дисплея. (Только компакт-диски с файлами MP3/ WMA CD)
- Во время записи MP3/WMA звук отсутствует.
- В случае остановки записи во время воспроизведения файлы, записанные к моменту остановки, будут сохранены. (Только для аудио компакт-дисков)
- Не извлекайте USB-накопитель и не выключайте устройство во время записи на USB. В противном случае может быть создан незавершенный файл, удаление которого на ПК невозможно.
- Если запись на устройство USB не производится, на экране дисплея отображаются сообщения «NO USB», «ERROR», «FULL» или «NO REC».
- Для записи в режиме USB нельзя использовать устройства считывания карт памяти или внешний жесткий диск.
- При продолжительной записи может быть создан файл размером до 512 Мбайт.
- В случае остановки записи во время воспроизведения файл не сохранится.
- Сохранять можно не более 999 файлов.
- Он будет сохранен следующим образом.

AUDIO CD	MP3/ WMA	Другой источник*
■ CD_REC   TRK_001   TRK_002   :   :	■ FILE_REC   ABC(File name)   DEF(File name)   :   :	■ EXT_REC   AUDIO_001   AUDIO_002   :   :

\* : Тюнер, внешнее устройство и т.д.

Изготовление незаконных копий материалов, защищенных авторскими правами, включая компьютерные программы, файлы, эфирные передачи и звуковые записи, может нарушить законодательство об авторском праве и являться уголовным преступлением. Запрещается использовать данное оборудование в указанных целях.

**Будьте ответственны**  
**Уважайте авторские права**

## Устранение неисправностей

Проблема	Причина и устранение
Нет питания.	<ul style="list-style-type: none"> <li>• Не подключен сетевой кабель. Подключите кабель питания.</li> <li>• Проверьте, нет ли перебоя в подаче электричества. Проверьте это подключением других устройств.</li> </ul>
Нет звука.	<ul style="list-style-type: none"> <li>• Проверьте правильность выбора режимов. Нажмите кнопку FUNCTION и проверьте выбранный режим.</li> <li>• Установлен минимальный уровень громкости. Отрегулируйте уровень громкости.</li> </ul>
Воспроизведение не запускается.	<ul style="list-style-type: none"> <li>• Установлен диск невоспроизводимого формата. Установите диск поддерживаемого формата.</li> <li>• Не установлен диск. Установите диск.</li> <li>• Диск загрязнен. Очистите диск. (см. стр.17)</li> <li>• Диск установлен обратной стороной. Установите диск логотипом или напечатанной стороной вверх.</li> </ul>
Невозможно настроить радиостанции должным образом.	<ul style="list-style-type: none"> <li>• Неправильная ориентация антенны. Отрегулируйте положение.</li> <li>• Слабый сигнал радиостанции. Настройте нужную радиостанцию вручную.</li> <li>• Радиостанции не настроены или были очищены (при настройке сканированием настроенных каналов). Выполните настройку радиостанций (см. описание на стр. 12).</li> </ul>
Пульт ДУ не работает надлежащим образом	<ul style="list-style-type: none"> <li>• Пульт ДУ не направлен на приемный датчик проигрывателя. Направьте пульт ДУ на приемный датчик устройства.</li> <li>• Пульт ДУ находится слишком далеко от проигрывателя. Дальность действия пульта ДУ составляет около 5 метров.</li> <li>• Между пультом ДУ и проигрывателем есть препятствие. Переместите объект.</li> <li>• Разряжена батарейка пульта ДУ. Замените батарейку на новую.</li> </ul>

## Specifications

Общие	
Питание	Обратитесь к основному ярлыку
Потребляемая мощность	Обратитесь к основному ярлыку
Вес нетто	2,7 кг
Внешние размеры (Ш x В x Г)	540 x 143 x 240 мм
Рабочая температура	От 5 °C до 35 °C (От 41 °F до 95 °F)
Рабочая влажность	От 5 % до 85 %

Тюнер	
Диапазон FM	87,5 – 108,0 МГц или 87,50 – 108,00 МГц

Усилитель	
Выходная мощность	7,5 Вт/7,5 Вт

CD	
Частотная характеристика	От 100 Гц до 18 кГц
Отношение сигнал-шум	Не менее 55 дБ
Динамический диапазон	Не менее 50 дБ

USB	
Версия USB	USB 2.0 или USB 1.1
Питание через шину	DC 5 V  500 mA

- Конструкция устройства и его технические характеристики могут быть изменены без предварительного уведомления.

# Техническое обслуживание

## Обращение с устройством

### Транспортировка устройства

Сохраняйте исходные упаковочные материалы и коробку. Если Вы хотите перевезти проигрыватель, для максимальной защиты упакуйте устройство так, как это было сделано на заводе

### Поддержание чистоты внешних поверхностей

Не используйте летучие жидкости такие, как средство от насекомых, рядом с предметом

Поверхность можно повредить, если вытирать пыль, сильно надавливая на предмет

Не допускайте продолжительного контакта с устройством резиновых или пластиковых предметов.

### Уход за проигрывателем

Для чистки проигрывателя используйте мягкую сухую салфетку. Если поверхности очень загрязнены, используйте мягкую салфетку, слегка смоченную в мягком моющем средстве. Не обрабатывайте поверхность устройства сильными растворителями, в частности, спиртом, бензолом или разбавителями – они могут повредить ее.

### Техническое обслуживание устройства

Данный проигрыватель – высокотехнологичное устройство. При загрязнении и износе оптического датчика или деталей дисководов качество воспроизведения ухудшается. За более полной информацией обращайтесь в ближайший авторизованный сервисный центр.

## О дисках

### Обращение с дисками

Не приклеивайте на диски бумагу или липкую ленту

### Хранение дисков

После проигрывания укладывайте диск в конверт или коробку. Не храните диски в местах, где на них попадает прямой солнечный свет, вблизи источников тепла, во избежание попадания солнечных лучей не оставляйте их в автомобиле, припаркованном на открытой стоянке.

### Чистка дисков

Не обрабатывайте сильными растворителями, в частности, спиртом, бензином, разбавителями, широкодоступными мощными составами или антистатическими распылителями, предназначенными для виниловых грампластинок.

## Торговые знаки и лицензии





	Телефон	Режим работы	Интернет
Россия	8-800-200-7676	Круглосуточно	<a href="http://www.lg.com">http://www.lg.com</a>
Беларусь	8-820-0071-1111		
Латвия	8-0003-271		
Литва	8-800-30-800		
Эстония	800-9990		
Украина	0-800-303-000	8:00 - 21:00 (Пн.-Пят.) 9:00 - 18:00 (Суб., Вс.)	
Казахстан	8-8000-805-805	9:00 - 18:00 (Пн.-Пят.) 9:00 - 18:00 (Суб.)	
	2255 (для мобильных телефонов)		
Кыргызстан	8-0000-710-005	Круглосуточно	
Узбекистан			

«Претензии (предложения) по качеству товара, ремонт и техническое обслуживание товара принимает: АО «Эл Джи Электроникс Алматы Казахстан», 050061, Республика Казахстан, г. Алматы, ул. Молодежная, 2А. Информацию о других сервисных центрах можно получить в службе поддержки клиентов».

Сделано в Китае