



РУКОВОДСТВО ПОЛЬЗОВАТЕЛЯ

LED - телевизор *

* В LED-телевизор LG установлен ЖК-дисплей со светодиодной подсветкой.

Перед началом эксплуатации устройства внимательно прочтите настоящее руководство и сохраните его для будущего использования.
Оборудование соответствует требованиям Технического Регламента «Ограничение использования некоторых опасных веществ в электрическом и электронном оборудовании».

UB85**
UB95**
UB98**



Нажмите кнопку!
Руководство пользователя



* M F L 6 8 0 6 6 6 0 8 *

P/NO: MFL68066608 (1402-REV00)

Напечатано в России.

Изготовитель: ООО «ЛГ Электроникс РУС»

Адрес: 143160, РФ, Московская область, Рузский район,
СП Дороховское, 86-й км. Минского шоссе, д. 9

EAC



004

Продукт с радиочастотными модулями/
Продукти з радіочастотними модулями



Продукты без радиочастотных модулей/
Продукти без радіочастотних модулів

www.lg.com

СОДЕРЖАНИЕ / МАЗМҰНЫ / ЗМІСТ

A-3 Настройка ТВ / Теледидарды жөнге салу / Налаштування ТБ

- A-3 Подсоединение подставки /Сүйемелді жалғау /Під'єднання підставки
- A-7 Укладка кабелей /Кет- кабiл/ Закріплення кабелів

A-9 УСТАНОВКА ПОДКЛЮЧЕНИЙ / ҚОСЫЛЫМДАРДЫ ОРНАТУ / ВСТАНОВЛЕННЯ ПІДКЛЮЧЕННЯ

- A-10 Подключение антенны /Антеннаны қосу /Підключення до антени
- A-10 Подключение спутниковой тарелки /Жер-серіктік антеннаны қосу / Підключення до супутника
- A-11 HDMI-соединение /HDMI - қосу /HDMI-підключення
- A-12 ARC (Audio Return Channel) подключение /ARC(Audio Return Channel) қосу / ARC (Audio Return Channel) підключення
- A-12 DVI-HDMI подключение /DVI - HDMI қосу /DVI до HDMI підключення
- A-13 Компонентное подключение/Компонентті қосу /Компонентне підключення
- A-14 Композитное подключение/Композит қосу /Композитне підключення
- A-15 MHL- подключение/MHL- қосу/MHL- підключення
- A-16 Вывод звука / Дыбыстың тұжырымы/Аудіо підключення
 - Подключение оптического звукового устройства /Оптикалық дыбысты құрылымның қосуы/Підключення оптичного звукового пристрою
- A-17 Подключение наушников /Құлаққаптың қосуы /Підключення навушників
- A-17 Подключение внешних USB-устройств /Сыртқы USB- құрылымның қосуы/Підключення зовнішніх USB-пристроїв
- A-18 Подключение САМ-модуля (Conditional Access Module - Модуль Условного Доступа)/ САМ-модуля қосуы (Шартты рұқсат алудың модульсы) немесе СІ модуль / Підключення САМ-модуля (Модуль умовного доступу) або СІ-модуль)
- A-19 Подключение по СКАРТ /Қосу ша СКАРТ /Підключення по СКАРТ

ОБЩЕЕ

СПИСОК ЯЗЫКОВ / ТІЛДІҢ ТІЗБЕСІ / СПИСОК МОВ

- Русский
- Қазақша
- Українська

ЯЗЫКИ

B-1 ТЕХНИЧЕСКИЕ ХАРАКТЕРИСТИКИ / ТЕХНИКАЛЫҚ СИПАТТАР / ТЕХНІЧНІ ХАРАКТЕРИСТИКИ

ОБЩЕЕ

Настройка ТВ / Теледидарды жөнге салу / Налаштування ТВ

2

Изображение может отличаться от Вашего ТВ.
Сурет сіздің ТВ деген ажыратылу біледі.
Зображення може дещо відрізняться від
реального вигляду вашого телевізора.

Подсоединение подставки / Сүйемелді жалғау / Під'єднання підставки

UB85**, UB95**

1 (Только/Тек/Тільки UB85**-ZA, UB95**-ZA)

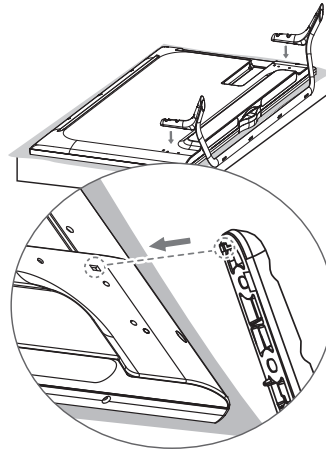
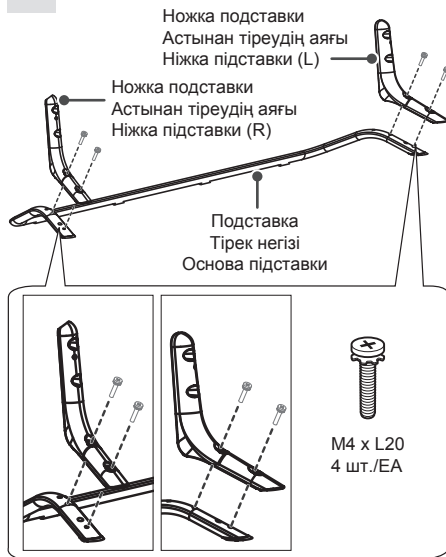

! ВНИМАНИЕ / ЕСКЕРТУ УВАГА

- Убедитесь в правильности расположения ножек для подставок (L), (R), при прикреплении их к подставке.
- Теледидардың аяқтарын орнатқан кезде, тіректердің сол (L) және оң (R) жақ бөліктерінің дұрыс орналасқандықтарына көз жеткізіңіз.
- Переконайтеся в правильности розташування ніжок для підставок (L), (R), при прикріпленні їх до підставке.

(Только/Тек/Тільки UB85**-ZD, UB95**-ZB)

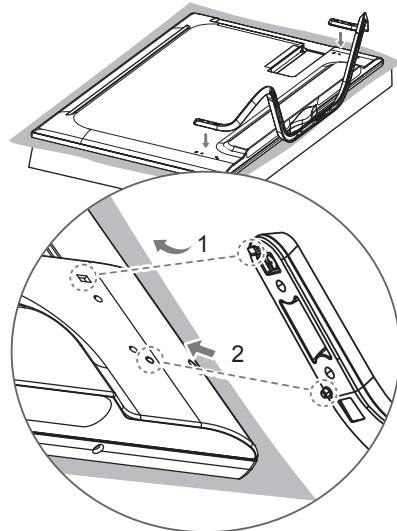

A - 4 ПОДСОЕДИНЕНИЕ ПОДСТАВКИ / СҮЙЕМЕЛДІ ЖАЛҒАУ / ПІД'ЄДНАННЯ ПІДСТАВКИ

(Только/Тек/Тільки UB95**-ZA)

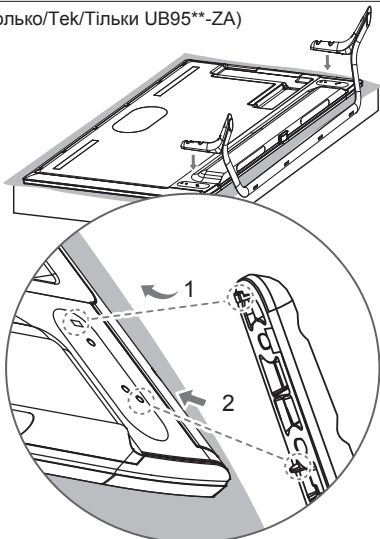

2. Прикрепите подставку к телевизору с помощью монтажных отверстий на задней панели телевизора./

Астынан тіреуді теледидарға мен прикрепите монтаждық ойықтың көмегімен артқыда теледидардың панельтері./

Прикріпіть підставку до телевізора за допомогою нижнього з'єднання на задній панелі телевізора.

ВНИМАНИЕ / ЕСКЕРТУ УВАГА

- Убедитесь, что сначала закреплено верхнее монтажное отверстие, а затем нижнее.
- Илан-, бұл алғаш сырттың монтаждық ойығы бекітулі, ал кейін төменгі.
- Переконайтеся, що спочатку закріплено верхнє монтажний отвір, а потім нижнє.

(Только/Тек/Тільки UB95**-ZB)

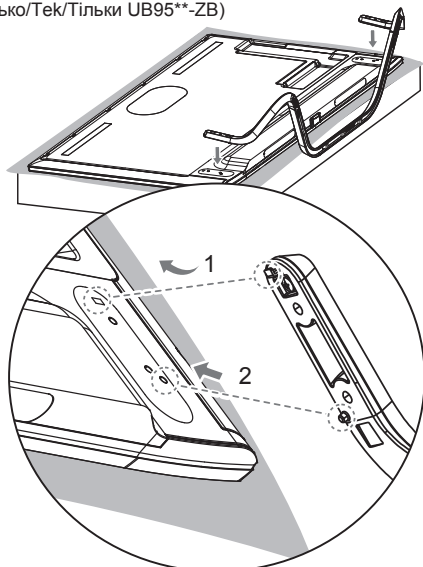

3

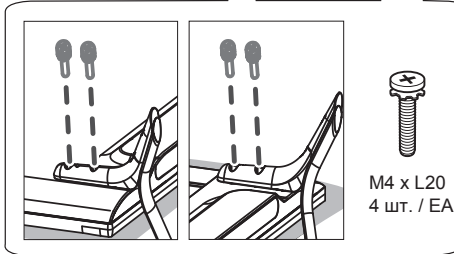
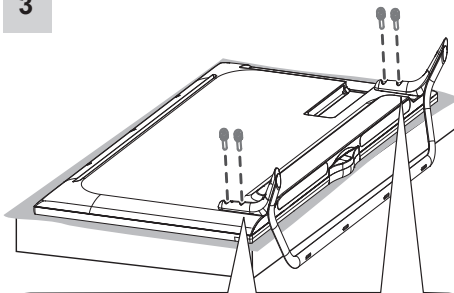

M4 x L20
4 шт. / EA

1. Прикрепите подставку к телевизору с помощью верхних монтажных отверстий на задней панели телевизора. / Астынан тіреуді теледидарға прикрепите мен көмек сырттың монтаждық ойықтарының теледидардың артқы панельсінде. / Прикріпіть підставку до телевізора за допомогою верхніх монтажних отворів на задній панелі телевізора.

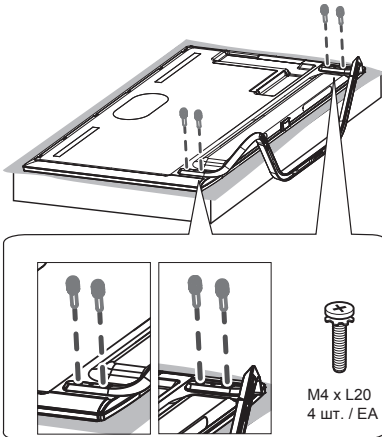
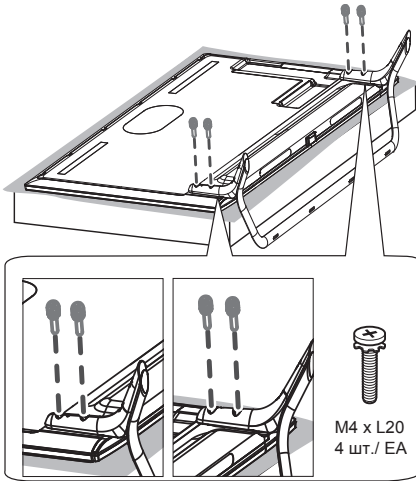
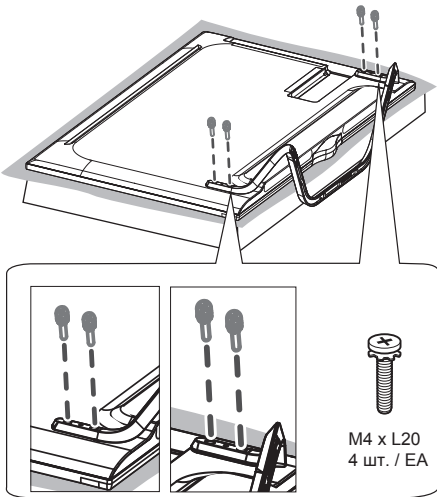

UB98**

1



2

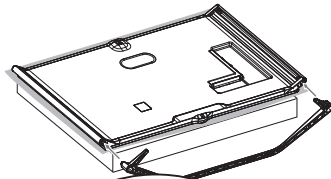

3

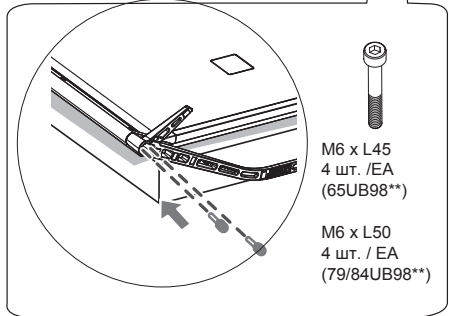
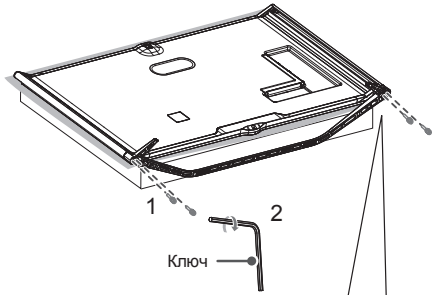
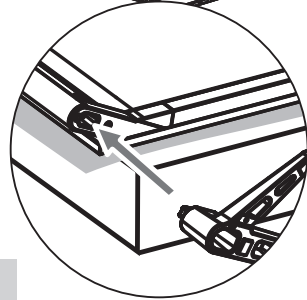



ВНИМАНИЕ / ЕСКЕРТУ УВАГА

- При подсоединении подставки к телевизору, положите его на стол или плоскую поверхность с подложенной мягкой тканью, экраном вниз, чтобы предотвратить появление царапин на экране.
- При астынан тіреудің подсоединении теледидарға, қарамастан оны үстелге астына жай- жұмсақпен сал- матамен немесе тайқы бетті, экранмен төмен, болдырмау чтобы айғыздың біт- экранда.
- При приєднанні підставки до телевізора, покладіть його на стіл або плоску поверхню з підкладеною м'якою тканиною, екраном донизу, щоб запобігти появі подряпин на екрані.



ВНИМАНИЕ / ЕСКЕРТУ УВАГА

- Убедитесь, что винты установлены правильно и надежно закреплены.
(Если они не закреплены достаточно надежно, телевизор может упасть после установки) /
- Илан-, не бұрандалар дұрыс тағайынды және сенімді бекітулі.
(Олар біраз сенімді бекітулі, қарамастан теледидар кейін қондырғының жығылу біледі) . /
- Переконайтесь, що гвинти встановлені правильно і надійно закріплені.
(Якщо вони не закріплені досить надійно, телевізор може впасти після установки)

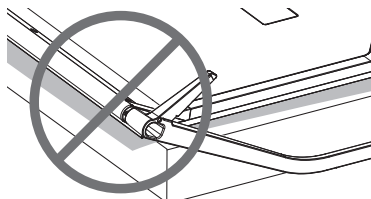
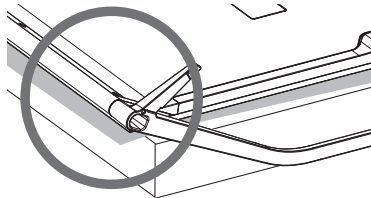

ВНИМАНИЕ / ЕСКЕРТУ УВАГА

- Не прилагайте чрезмерных усилий при затягивании винтов. В противном случае, это может привести к поломке винта и повреждению телевизора./
- Өдеттен тыс мехнаттарды при бұранданың созбалауының қоса бермеппін. Әйтпесе, сол к бұранданың бұзылуының және теледидардың бұзылуының келтіру біледі./
- Не натискайте при затягуванні гвинтів. В іншому випадку, це може призвести до поломки гвинта і пошкодження телевізора.



ПРИМЕЧАНИЕ/ ЕСКЕРТПЕ/ ПРИМІТКА

- Отсоедините подставку от телевизора, прежде чем крепить телевизор на стену, выполняя процедуру прикрепления в обратном порядке.
- Астынан тіреуді теледидардан отсоедините, алдымен немен крепить теледидар қабырғаға, прикрепления рәсімін қарама-қарсы тәртіпте орындай.
- Від'єднайте підставку від телевізора, перш ніж кріпити телевізор на стіну, виконуючи процедуру прикріплення в зворотному порядку.

УКЛАДКА КАБЕЛЕЙ /

КЕТ- КӘБІЛ/

ЗАКРІПЛЕННЯ КАБЕЛІВ

Изображение может отличаться от Вашего ТВ.

Сурет сіздің ТВ деген ажыратылу біледі.

Зображення може дещо відрізняться від

реального вигляду вашого телевізора.

1. Сборка и укладка кабелей вместе, при помощи держателя кабеля./

Жиын және кәбілдің қалауы бір, при көмекте

кәбілдің ұстаушысының./

Збірка і укладання кабелів разом, за допомогою утримувача кабелю.

2. Расположение фиксатора проводов на телевизоре./

Тартылымның тіркегішінің жайлауы

теледидарда./

Розташування фіксатора проводів на телевізорі./

(Только/Тек/Тільки UB85**-ZA, UB95**-ZA)

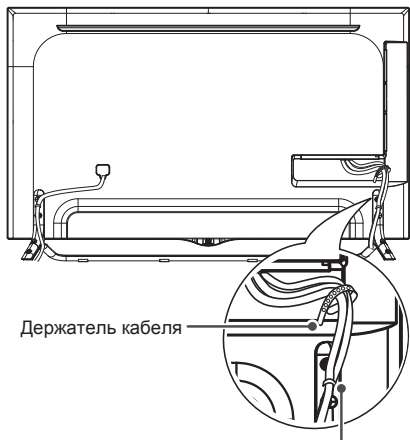

Держатель кабеля

Фиксатор для кабеля

(Только/Тек/Тільки UB85**-ZD, UB95**-ZB)

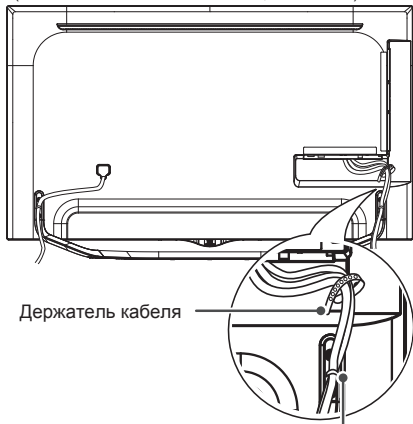

Держатель кабеля

Фиксатор для кабеля

(Только/Тек/Тільки UB98**)

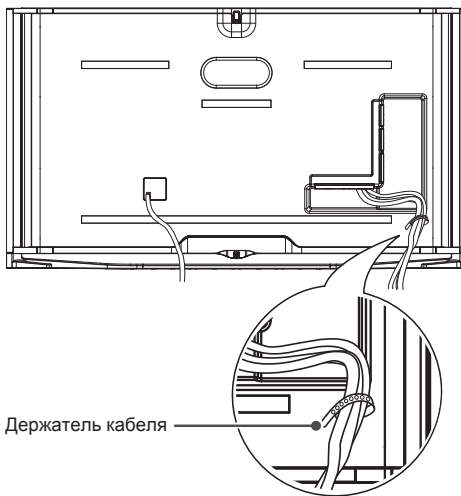

Держатель кабеля

УСТАНОВКА ПОДКЛЮЧЕНИЙ / ҚОСЫЛЫМДАРДЫ ОРНАТУ / ВСТАНОВЛЕННЯ ПІДКЛЮЧЕННЯ



ВНИМАНИЕ!

ПОДКЛЮЧЕНИЕ ВНЕШНИХ УСТРОЙСТВ

Убедитесь в том, что розетки, в которые вставлены кабели питания внешних устройств и телевизора заземлены.

ПЕРЕД ПОДКЛЮЧЕНИЕМ НЕОБХОДИМО ОБЕСТОЧИТЬ ВСЕ ПОДКЛЮЧАЕМЫЕ УСТРОЙСТВА И ТЕЛЕВИЗОР! ОТКЛЮЧИТЕ АНТЕННУ ОТ ТЕЛЕВИЗОРА!

Подключите сигнальные кабели от внешних устройств к телевизору, а затем подключите все устройства к электросети. Обязательно используйте антенный изолятор (входит в комплект поставки в зависимости от модели) для подключения антенного кабеля.

НИ В КОЕМ СЛУЧАЕ НЕ ВКЛЮЧАЙТЕ ТЕЛЕВИЗОР И ПОДКЛЮЧАЕМЫЕ УСТРОЙСТВА В ЭЛЕКТРОСЕТЬ ДО ТЕХ ПОР, ПОКА НЕ ЗАКОНЧИЛИ ПОДСОЕДИНЯТЬ К НЕМУ СИГНАЛЬНЫЕ КАБЕЛИ. ЭТО МОЖЕТ ПРИВЕСТИ К ПОВРЕЖДЕНИЮ ТЕЛЕВИЗОРА И ПОДКЛЮЧАЕМЫХ УСТРОЙСТВ.

Помните, что электропроводка помещения, где планируется эксплуатировать телевизор должна соответствовать требованиям СНИП 3.05.06-85.



УВАГА

ПІДКЛЮЧЕННЯ ЗОВНІШНІХ ПРИЛАДІВ

Переконайтеся в тому, що розетки, в які вставлено кабелі живлення зовнішніх пристроїв і телевізора заземлені.

ПЕРЕД ПІДКЛЮЧЕННЯМ ПОТРІБНО ЗНЕСТРУМИТИ (ВІДКЛЮЧИТИ ВІД РОЗЕТКИ) ВСІ ПРИСТРОЇ ЩО ПРИЄДНУЮТЬСЯ ТА ТЕЛЕВІЗОР! ВІД'ЄДНАЙТЕ АНТЕНУ ВІД ТЕЛЕВІЗОРА!

Підключіть сигнальні кабелі від зовнішніх пристроїв до телевізора, а потім підключіть усі пристрої до електромережі. Обов'язково використовуйте антенний ізолятор (входить в комплект поставки залежно від моделі) для підключення антенного кабелю.

НІ В ЯКОМУ РАЗІ НЕ ВМИКАЙТЕ ТЕЛЕВІЗОР ТА ПРИСТРОЇ, ЩО ДО НЬОГО ПІД'ЄДНУЮТЬСЯ, У ЕЛЕКТРОМЕРЕЖУ ДО ТИХ ПІР, ПОКИ НЕ ЗАКІНЧИЛИ ПІД'ЄДНУВАТИ ДО НЬОГО СИГНАЛЬНІ КАБЕЛІ. ЦИМ МОЖНА ПОШКОДИТИ ТЕЛЕВІЗОР І ПРИСТРОЇ.

Пам'ятайте, що електропроводка приміщення, де планується експлуатувати телевізор повинна відповідати вимогам СНИП 3.05.06-85.



ЕСКЕРТУ

СЫРТҚЫ ҚҰРЫЛҒЫЛАРДЫ ҚОСУ

Сыртқы құрылғылар мен теледидардың қоректендіру сымдары қосылған розетканың жерленгендігіне көз жеткізіңіз.

СЫРТҚЫ ҚҰРЫЛҒЫЛАРДЫ ҚОСАР АЛДЫНДА, БАРЛЫҚ СЫРТҚЫ ҚҰРЫЛҒЫЛАРДЫ ЖӘНЕ ТЕЛЕДИДАРДЫ ТОҚ КӨЗІНЕН АЖЫРАТЫҢЫЗ! АНТЕННАНЫ ТЕЛЕДИДАРДАН АЖЫРАТЫҢЫЗ!

Алдымен сыртқы құрылғылардың сигналдық сымдарын теледидарға қосыңыз, содан кейін ғана барлық құрылғыларды электр желісіне қосыңыз. Міндетті түрде антенналық оқшаулағышты қолданыңыз (тауар аксессуарлар құрамына кіреді).

БАРЛЫҚ СИГНАЛДЫҚ СЫМДАРДЫ ЖАЛҒАП БІТІРМЕГЕНШЕ, ТЕЛЕДИДАРДЫ ЖӘНЕ СЫРТҚЫ ҚҰРЫЛҒЫЛАРДЫ ЭЛЕКТР ЖЕЛІСІНЕ ҚОСПАҢЫЗ. БҮЛ ТЕЛЕДИДАРДЫҢ НЕМЕСЕ СЫРТҚЫ ҚҰРЫЛҒЫЛАРДЫҢ ЗАҚЫМДАНУЫНА ӨКЕП СОҒУЫ МҮМКІН.

Есте сақтаңыз, теледидарды қолдану аймағындағы электр сымдары жүйесін жіргізу СНИП 3.05.06-85 талаптарына сәйкес болуы қажет

В данном разделе **УСТАНОВКА ПОДКЛЮЧЕНИЙ** в основном используются диаграммы для моделей UB85**.

Айтылмыш тарауда қосудың қондырғысының арада негізгі диаграммалар UB85** қалыптары үшін пайдаланылады. У даному підрозділі ВСТАНОВЛЕННЯ ПІДКЛЮЧЕННЯ переважно використовуються діаграми до моделей UB85**.

Русский

Подключите к телевизору различные внешние устройства и переключайте режимы источников для выбора внешнего устройства. Для получения дополнительной информации о подключении внешнего устройства см. руководства пользователя каждого устройства.

Допустимо подключение следующих внешних устройств: ресиверов HD, DVD-проигрывателей, видеомагнитофонов, аудиосистем, устройств хранения данных USB, ПК, игровых приставок и других внешних устройств.

**Подключение антенны /
Антеннаны қосу /
Підключення до антени**

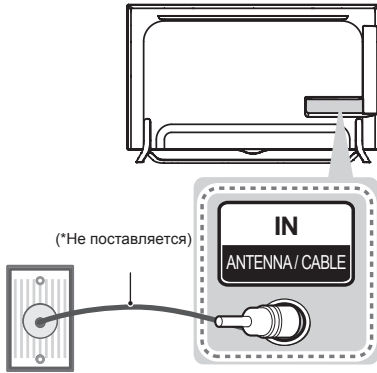

Розетка ТВ-сигнала /
ТВ-белгінің тоқ көзі /
Розетка ТВ-сигналу

Русский

Подключите телевизионный антенный кабель (75 Ом) к входному гнезду в ТВ (Antenna/Cable IN).

ПРИМЕЧАНИЕ

- Для подключения нескольких телевизоров используйте антенный разветвитель.
- Если присутствуют помехи и Вы используете личную антенну, ориентируйте её в направлении на ТВ вышку.
- При плохом качестве изображения правильно установите усилитель сигнала, чтобы обеспечить изображение более высокого качества.
- Антенный кабель, усилитель и разветвитель в комплект поставки не входят.
- Поддерживаемый формат цифрового аудио: MPEG, Dolby Digital, Dolby Digital Plus, HE-AAC

Қазақша

RF кабелі (75 Ω) арқылы теледидарды қабырғадағы антенна ұясына жалғаңыз.

ЕСКЕРТПЕ

- 2-ден көп ТД пайдалану үшін сигнал сплиттерін пайдаланыңыз.
- Егер бейне сапасы нашар болса, бейне сапасын жақсарту үшін сигнал күшейткішін тиісті түрде орнатыңыз.
- Егер антенна қосылған күйде бейне сапасы нашар болса, антеннаның бағытын түзетіңіз.
- Антенна кабелі және конвертер қамтамасыз етілмеген.
- Қолдау көрсетілетін DTV аудио: MPEG, Dolby Digital, Dolby Digital Plus, HE-AAC

Українська

За допомогою кабелю для передачі радіочастотного сигналу під'єднайте телевизор до настінного гнізда для антени (75 Ω).

ПРИМІТКА

- Для під'єднання двох і більше телевізорів використовуйте розгалужувач сигналу.
- Якщо зображення низької якості, для його покращення встановіть підсилювач сигналу.
- Якщо під'єднано антену і якість зображення погана, спрямуйте її в сторону з належним прийомом сигналу.
- Кабель антени і перетворювач сигналу не додаються.
- Підтримуваний аудіоформат цифрового телебачення: MPEG, Dolby Digital, Dolby Digital Plus, HE-AAC

Подключение спутниковой тарелки / Жер-серіктік антеннаны қосу / Підключення до супутника

Только для моделей с поддержкой спутникового вещания/ Ғана спутникті вещания сүйенішімен қалып үшін/ Тіпкі для моделей з підтримкою супутника.

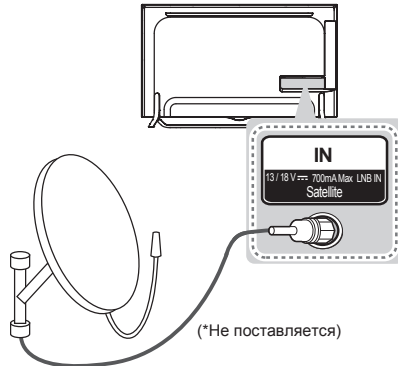

Спутниковая антенна
Спутникті мұртша
Супутникова антена

Русский

Подключите кабель от спутниковой тарелки (75 Ом), или к специальной спутниковой розетке с проходом по питанию.

Қазақша

Теледидарды жерсеріктің ұяшығына жерсерік RF кабелімен (75 Ω) жалғаңыз.

Українська

За допомогою кабелю для передачі радіочастотного сигналу під'єднайте телевизор до настінного гнізда для антени (75 Ω).

**HDMI-соединение /
HDMI - қосу /
HDMI-підключення**

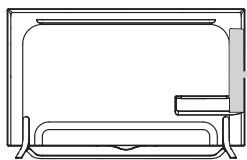

DVD / Blu-Ray / HD Cable Box
/ HD STB / PC

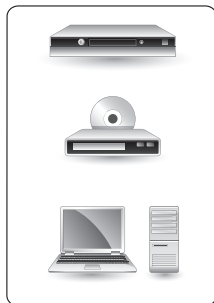

(*Не поставляется)

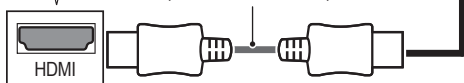

HD STB/HD Cable Box:

Приставка цифрового ТВ /
Цифрлық ТВ сүйеуі / Приставка цифрового ТВ.
PC: Персональный Компьютер (ПК) / ДК /
Персональний комп'ютер.

Русский

Передача цифровых видео и аудио сигналов от внешнего устройства на телевизор. Подключите внешнее устройство к телевизору с помощью HDMI кабеля, как показано на следующем рисунке. Для подключения выберите любой входной порт HDMI. Используемый порт не имеет значения.



ПРИМЕЧАНИЕ

- Для получения наилучшего качества изображения рекомендуется подключать телевизор через HDMI кабель.
- Используйте высокоскоростной кабель HDMI™ самой последней версии с функцией CEC (Customer Electronics Control).
- Высокоскоростные HDMI™-кабели тестируются на способность передачи сигнала высокой четкости с разрешением до 1080p и выше.
- Поддерживаемый формат цифрового аудио: Dolby Digital, DTS, PCM (до 192 кГц, 32кГц/44,1кГц/48кГц/88кГц/96кГц/176кГц/192кГц)
- При использовании HDMI кабеля (порт HDMI 3) рекомендуется использовать кабель, входящий в комплект поставки. При использовании обычного HDMI кабеля используйте высокоскоростной HDMI кабель (3 м или короче). (В зависимости от модели)

Қазақша

Сандық бейне сигналдарын сыртқы құрылғыдан теледидарға жібереді. Келесі суретте көрсетілгендей, сыртқы құрылғы мен теледидарды DVI-HDMI кабелімен жалғаңыз. Дыбыс сигналын тасымалдау үшін, дыбыс кабелін жалғаңыз. Жалғау үшін кез келген HDMI кіріс портын таңдаңыз. Қай порт пайдаланылатыны маңызды емес.



ЕСКЕРТПЕ

- Кескін сапасын жақсарту үшін теледидарды HDMI байланысын орнатып пайдалану ұсынылады.
- CEC (Тұрмыстық электроника басқармасы) функциясымен ең жаңа жылдамдығы жоғары HDMI™ кабелін қолданыңыз.
- үлкен жылдамдық HDMI™ кабельдері тексеріліп, 1080 p және одан жоғары HD сигналды өткізетіні анықталған.
- Қолдау көрсетілетін HDMI аудио пішімі: Dolby Digital, DTS, PCM (192 KHz, 32KHz/44.1KHz/48 KHz/88KHz/96KHz/176KHz/192KHz)
- HDMI кабелін (HDMI порт3) қолданғанда берілген кабельді пайдалануға кеңес беріледі. Өдеттегі HDMI кабелін қолдансаңыз, жылдамдығы жоғары HDMI кабелін (3 м немесе қысқа) пайдаланыңыз. (Үлгіге байланысты)

Українська

Передає на телевизор цифровий відео- та аудіо сигнал із зовнішнього пристрою. Під'єднайте зовнішній пристрій до телевизора за допомогою кабелю HDMI, як це зображено на малюнку. Для під'єднання скористайтеся будь-яким вхідним роз'ємом HDMI. Не важливо, який роз'єм використовувати.

! ПРИМІТКА

- Для отримання найкращої якості зображення рекомендовано підключати телевизор через інтерфейс HDMI.
- Використовуйте найновіший високошвидкісний кабель HDMI™ із функцією CEC (Customer Electronics Control).
- Високошвидкісні кабелі HDMI™ розраховані для передавання сигналу високої чіткості до 1080p і вище.
- Підтримуваний аудіоформат HDMI: Dolby Digital, DTS, PCM (до 192 кГц, 32кГц/44.1кГц/48кГц/88кГц/96кГц/176кГц/192кГц)
- Якщо використовується кабель HDMI (порт HDMI 3), рекомендуємо використовувати кабель із комплекту. Якщо ви використовуєте інший кабель, це має бути високошвидкісний кабель HDMI довжиною до 3 м (залежно від моделі).

ARC (Audio Return Channel) підключення / ARC(Audio Return Channel) қосу / ARC (Audio Return Channel) підключення

Русский

- Внешнее аудиоустройство с поддержкой SIMPLINK и ARC необходимо подключать через порт **HDMI IN 2 (ARC) (4K@60Hz)** или **HDMI/DVI IN 2 (ARC)**.
- При подключении с помощью высокоскоростного кабеля HDMI, внешнее аудиоустройство, поддерживающее ARC, выводит сигнал оптического SPDIF без использования дополнительного оптического аудиокабеля и поддерживает функции SIMPLINK.

HD STB/HD Cable Box:

Приставка цифрового ТВ /Цифрлық ТВ сүйеуі /
Приставка цифрового ТБ.

PC: Персональный Компьютер (ПК) / ДК /
Персональний комп'ютер.

Қазақша

- SIMPLINK және ARC үшін қолдау көрсететін сыртқы дыбыс құрылғысы **HDMI IN 2 (ARC) (4K@60Hz)** немесе **HDMI/DVI IN 2 (ARC)** портын пайдаланып қосылуы тиіс.
- Жылдамдығы жоғары HDMI кабелімен жалғағанда, ARC қолдайтын сыртқы аудио құрылғы қосымша оптикалық аудио кабельсіз оптикалық SPDIF шығарады және SIMPLINK функциясын қолдайды.

Українська

- Зовнішній аудіопристрій із підтримкою функцій SIMPLINK та ARC необхідно під'єднувати до вхідного роз'єму **HDMI 2 (ARC) HDMI(4K@60Hz)** або **HDMI/DVI IN 2 (ARC)**.
- У разі під'єднання за допомогою високошвидкісного кабелю HDMI зовнішній аудіопристрій із підтримкою функції ARC виводить оптичний сигнал SPDIF без використання додаткового оптичного кабелю і підтримує функцію SIMPLINK.

DVI-HDMI підключення / DVI - HDMI қосу / DVI до HDMI підключення

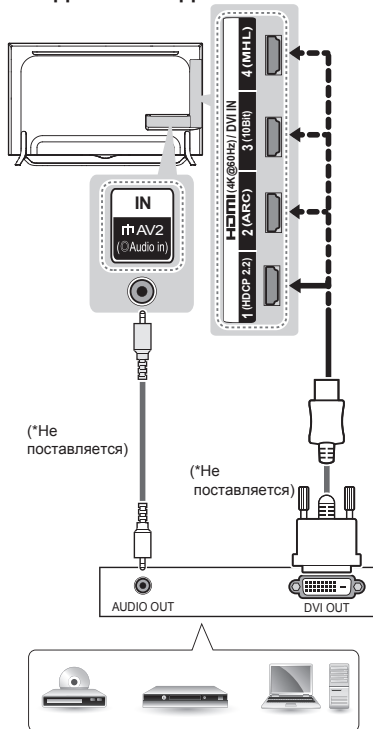

Русский

Передача цифрового видеосигнала от внешнего устройства на телевизор. Подключите внешнее устройство к телевизору с помощью DVI-HDMI кабеля, как показано на рисунке. Для передачи аудиосигнала подключите аудиокабель. Для подключения выберите любой входной порт HDMI. Используемый порт не имеет значения.



ПРИМЕЧАНИЕ

- В зависимости от видеокарты режим DOS может быть недоступен, если используется HDMI-DVI кабель.
- При использовании HDMI/DVI кабеля поддерживается только соединение Single link (одинарный режим).

Қазақша

Сандық бейне сигналдарын сыртқы құрылғыдан теледидарға жібереді. Келесі суретте көрсетілгендей, сыртқы құрылғы мен теледидарды DVI-HDMI кабелімен жалғаңыз. Дыбыс сигналын тасымалдау үшін, дыбыс кабелін жалғаңыз. Жалғау үшін кез келген HDMI кіріс портын таңдаңыз. Қай порт пайдаланылатыны маңызды емес.



ЕСКЕРТПЕ

- Графикалық тақтаға байланысты HDMI - DVI кабелі пайдаланылып жатса, DOS режимі жұмыс істемеуі мүмкін.
- HDMI/DVI кабелін қолданғанда, тек Single (Жалғыз) байланысына қолдау көрсетіледі.

Українська

Передає на телевизор цифровий відео- та аудіосигнал із зовнішнього пристрою. Під'єднайте зовнішній пристрій до телевизора за допомогою кабелю DVI-HDMI, як це зображено на малюнку. Для передачі звукового сигналу під'єднайте аудіокабель. Для під'єднання скористайтеся будь-яким вхідним роз'ємом HDMI. Не важливо, який роз'єм використовувати.



ПРИМІТКА

- У разі використання кабелю HDMI-DVI режим "DOS" може не працювати залежно від відеокарти.
- Якщо використовується кабель HDMI/DVI, підтримуватиметься тільки одноканальне з'єднання (single link).

**Компонентное подключение /
 Компонентті қосу /
 Компонентне підключення**

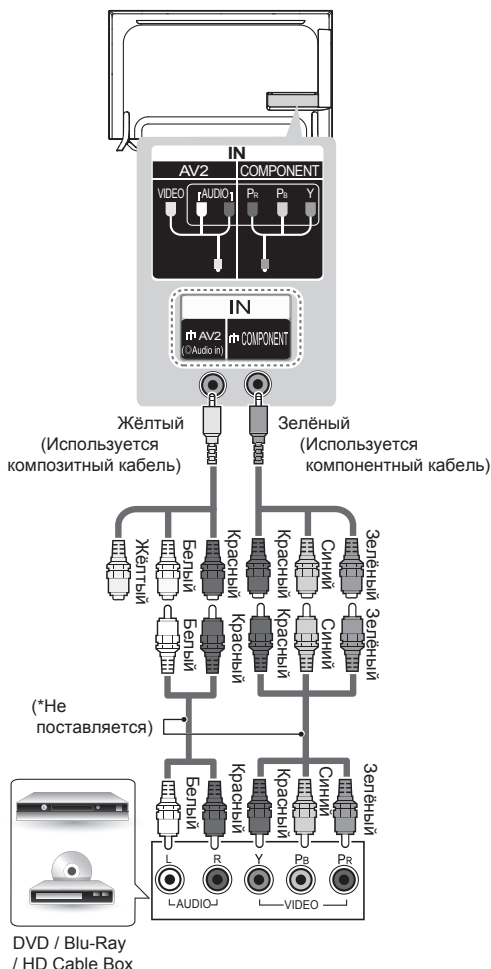

HD Cable Box:
 Приставка цифрового ТВ /
 Цифрлық ТВ сүйеуі /
 Приставка цифрового ТВ.

- Красный / Қызыл / Червоний
- Жёлтый / Сары / Жовтий
- Зелёный / Жасыл / Зелений
- Синий / Көк / Блакитний
- Белый / Ақ / Білий

Русский

Передача аналоговых видео- и аудиосигналов от внешнего устройства на телевизор. Подключите внешнее устройство к телевизору с помощью компонентного кабеля, как показано на рисунке.



ПРИМЕЧАНИЕ

- При неправильном подключении кабелей изображение может быть черно-белым или иметь искаженный цвет.

Қазақша

Аналогтық бейне және аудио сигналдарын сыртқы құрылғыдан теледидарға жібереді. Сыртқы құрылғы мен теледидарды суретте көрсетілгендей етіп құрамдас бөлік кабелімен жалғаныз.



ЕСКЕРТПЕ

- Егер кабельдер дұрыс орнатылмаса, бейне қара және ақ түсте немесе бұрмаланған түсте көрсетілуі мүмкін.

Українська

Передає на телевизор аналоговий відео- та аудіосигнал із зовнішнього пристрою. Під'єднайте зовнішній пристрій до телевизора за допомогою компонентного кабелю, як це зображено на малюнку.



ПРИМІТКА

- Якщо кабель не під'єднано належним чином, може відобразитись чорно-біле зображення або зображення зі спотвореними кольорами.

**Композитное подключение/
Композит қосу /
Композитне підключення**

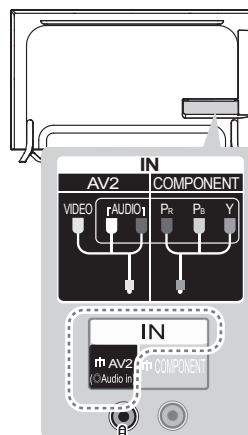

Жёлтый
(Используется
композитный кабель)

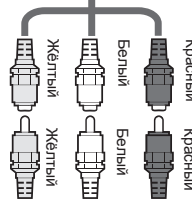

(*Не
поставляется)

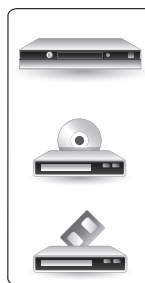
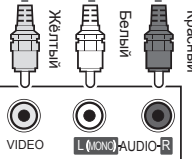

VCR / DVD / Blu-Ray
/ HD Cable Box

VCR/HD Cable Box:

Видеомагнітофон/
Відеомагнітофон
Приставка цифрового ТВ /
Цифрлық ТВ сүйеуі /
Приставка цифрового ТБ.

- Жёлтый / Сары / Жовтий
- Белый / Ақ / Білий
- Красный / Қызыл / Червоний

Русский

Передача аналоговых видео- и аудиосигналов от внешнего устройства на телевизор. Подключите внешнее устройство к телевизору при помощи комбинированного кабеля (или комбинированного переходного кабеля), как показано на рисунке.

Қазақша

Аналогтық бейне және аудио сигналдарын сыртқы құрылғыдан теледидарға жібереді. Сыртқы құрылғыны және теледидарды композиттік кабель (немесе композиттік гендерлік кабель) көмегімен көрсетілгендей қосыңыз.

Українська

Передає на телевизор аналоговий відео- та аудіо сигнал із зовнішнього пристрою. Під'єднайте зовнішній пристрій до телевизора за допомогою композитного кабелю (або іншого кабелю з перехідником для композитного роз'єму), як показано.

MHL- подключение/ MHL- қосу/ MHL- підключення

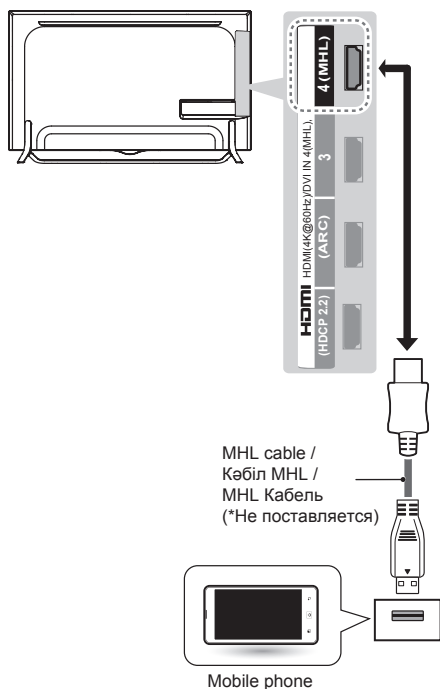

Mobile Phone: Мобильный телефон/Смартфон
/Ұтқыр телефон /Мобільний телефон.

Русский

Mobile High-definition Link (MHL) представляет собой интерфейс для передачи цифровых аудиовизуальных сигналов от мобильных телефонов к телевизорам.

ПРИМЕЧАНИЕ

- Подключите мобильный телефон к порту **HDMI(4K@60Hz)/DVI IN 4(MHL)**, для просмотра экрана телефона на телевизоре.
- Для подключения телевизора и мобильного телефона требуется пассивный кабель MHL.
- Это возможно только для мобильных телефонов, поддерживающих MHL.
- Некоторыми приложениями можно управлять с помощью пульта ДУ.
- Некоторыми мобильными телефонами, поддерживающими MHL, можно управлять с помощью пульта ДУ Magic.
- Отсоединять кабель MHL от телевизора можно в том случае, если:
 - функция MHL отключена
 - мобильное устройство полностью заряжено в режиме ожидания

Қазақша

MHL (Mobile High-definition Link) — сандық аудиовизуалды сигналдарды қалта телефонынан теледидарға жіберуге арналған интерфейс.

ЕСКЕРТПЕ

- Телефон экранын теледидарда көру үшін ұялы телефонды **HDMI(4K@60Hz)/DVI IN 4(MHL)**, портына қосыңыз.
- MHL пассив кабелі теледидар мен қалта телефонын жалғау үшін қажет.
- Бұл тек MHL қосылатын телефонда жұмыс істейді.
- Кейбір бағдарламаларды қашықтан басқару құралынан орындауға болады.
- MHL функциясын қолдайтын кейбір қалта телефондарын «magic» қашықтан басқару құралымен басқаруға болады.
- Мына жағдайларда MHL пассив кабелін теледидардан ажыратыңыз:
 - MHL функциясы істемей қалды;
 - ұялы құрылғы күту режимінде толық зарядталған;

Українська

Mobile High-definition Link (MHL) – це інтерфейс для передачі аудіо, відео сигналів із мобільного телефону на телевізор.



ПРИМІТКА

- Під'єднайте мобільний телефон до роз'єму **HDMI IN 4 (MHL)** або **HDMI/DVI IN 4 (MHL)** для перегляду вмісту його екрана на екрані телевізора.
- Пасивний кабель MHL потрібний для під'єднання мобільного телефону до телевізора.
- Ця можливість забезпечується лише телефонами з підтримкою MHL.
- Управління окремими програмами можна здійснювати за допомогою пульта дистанційного керування.
- Деякими мобільними телефонами, які підтримують технологію MHL, можна управляти за допомогою пульта дистанційного керування Magic.
- Від'єднуйте пасивний кабель MHL від телевізора, коли:
 - функцію MHL вимкнено;
 - ваш мобільний пристрій повністю заряджений у режимі очікування.

**Вывод звука /
Дыбыстың тұжырымы/
Аудио підключення**

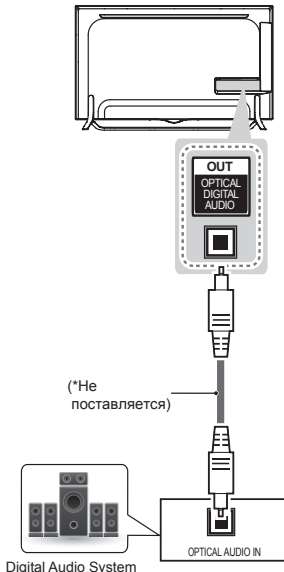

Digital Audio System:
Цифровая аудиосистема /
Цифрлық аудиожүйе / Цифрова аудіосистема

Русский

Вместо встроенного динамика можно использовать дополнительную внешнюю аудиосистему.

Подключение цифрового оптического аудиоустройства

Передача цифрового оптического аудиосигнала от телевизора к внешнему устройству. Подключите внешнее устройство к телевизору с помощью оптического аудиокабеля, как показано на рисунке.



ПРИМЕЧАНИЕ

- Не смотрите внутрь оптического выходного порта. Попадание лазерного луча в глаза может повредить зрение.
- Функция аудио с ACP (защита от копирования аудио) может блокировать вывод аудио на цифровые выходы.

Қазақша

Іште орнатылған динамиктің орнына қосымша сыртқы аудио жүйесін қолдануға болады.

Сандық оптикалық аудио байланыс

Сандық дыбыс сигналын теледидардан сыртқы құрылғыға жібереді. Келесі суретте көрсетілгендей сыртқы құрылғы мен теледидарды оптикалық дыбыс кабелімен жалғаңыз.



ЕСКЕРТПЕ

- Оптикалық шығыс портына қарауға болмайды. Лазер сәулесіне қарау көзіңізге зақым келтіруі мүмкін.
- ACP (аудионы көшіруден қорғау) функциясы бар аудио сандық аудио шығысын бұғаттауы мүмкін.

Українська

Замість вбудованого динаміка можна використовувати додаткову зовнішню аудіосистему.

Цифрове оптичне аудіоз'єднання

Передає на зовнішній пристрій цифровий аудіосигнал із телевізора. Під'єднайте зовнішній пристрій до телевізора за допомогою оптичного аудіокабелю, як це зображено на малюнку.



ПРИМІТКА

- Не зазирайте в оптичний вихідний роз'єм. Лазерний промінь може завдати шкоди вашому зору.
- Аудіо із захистом від копіювання може блокувати виведення цифрового аудіосигналу.

Подключение наушников /Құлақпаптың қосуы / Підключення навушників

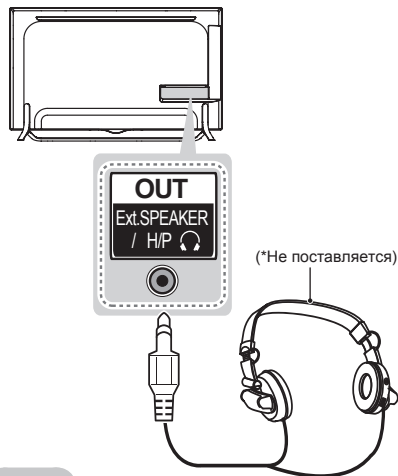

Русский

Передача сигнала от телевизора к наушникам. Подключите наушники к телевизору, как показано на рисунке.



ПРИМЕЧАНИЕ

- При подключении наушников элементы меню настройки **ЗВУК** становятся недоступными.
- При подключенных наушниках оптический выход цифрового аудиосигнала недоступен.
- Сопротивление наушников: 16 Ом
- Максимальная мощность звука наушников: 0.627 мВт до 1.334 мВт
- Гнездо наушников: 0,35 см

Қазақша

Құлақсап сигналдарын теледидардан сыртқы құрылғыға жібереді. Келесі суретте көрсетілгендей сыртқы құрылғы мен теледидарды құлақсаппен жалғаңыз.



ЕСКЕРТПЕ

- AUDIO (Дыбыс) мәзірінің тармақтары құлақсап жалғанғанда өшіріледі.
- Оптикалық сандық дыбыс шығысы құлақсап жалғанғанда өшіріледі.
- Құлақсаптың толық кедергісі: 16 Ω
- Құлақсаптың ең жоғарғы дыбыс шығысы мөлшері: 0.627 - 1.334 мВт
- Құлақсап ұясының өлшемі: 0,35 см

Українська

Забезпечує передачу на зовнішній пристрій сигналу навушників із телевізора. Під'єднайте зовнішній пристрій до телевізора за допомогою навушників, як зображено на малюнку.



ПРИМІТКА

- У режимі навушників пункти меню "ЗВУК" вимкнено.
- У режимі навушників оптичний цифровий аудіовихід недоступний.
- Опір навушників: 16 Ом
- Максимальна потужність звуку на виході в навушниках: від 0.627 мВт до 1.334 мВт
- Розмір роз'єму навушників: 0,35 см

Подключение внешних USB-устройств / Сыртқы USB- құрылымның қосуы / Підключення зовнішніх USB-пристроїв

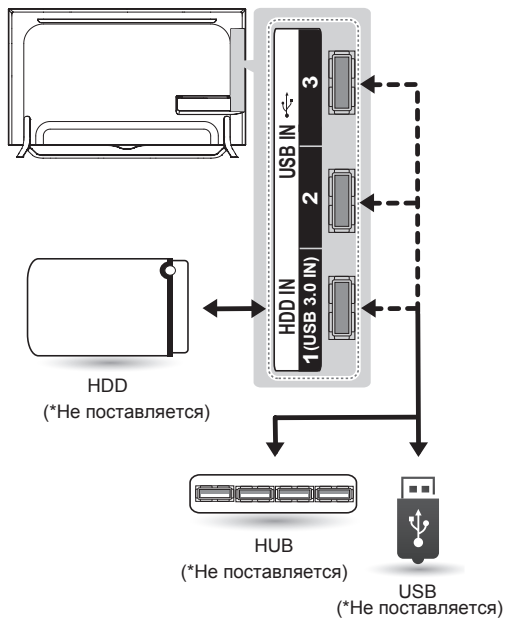

Русский

Подключите к телевизору USB-устройство хранения данных, например устройство флэш-памяти USB, внешний жесткий диск или USB-устройство для чтения карт памяти и откройте меню SmartShare для использования различных мультимедийных файлов.



ПРИМЕЧАНИЕ

- Некоторые концентраторы USB могут не работать. Если USB - устройство, подключенное с помощью концентратора USB, не обнаружено, подсоедините его непосредственно к порту USB на телевизоре.
- Подсоедините внешний источник питания, если необходим USB.

Подключение руководства для USB 3.0:
Некоторые USB устройства могут не работать, если они не соответствуют стандарту USB 3.0. В таком случае, подключите USB устройства к USB IN 2 или USB IN 3 портам.

Қазақша

USB флэш жады, сыртқы қатты диск немесе USB жад картасын оқу құрылғысы сияқты USB сақтау құрылғыларын теледидарға жалғап, SmartShare мәзірі арқылы өртүрлі мультимедиа файлдарын пайдаланыңыз.



ЕСКЕРТПЕ

- Кейбір USB хабтары жұмыс істемейді. USB хабы арқылы жалғанған USB құрылғысы анықталмаса, оны теледидарға тікелей USB IN порты арқылы жалғаңыз.
- USB қажет болса, сыртқы қуат көзін жалғаңыз.
- USB 3.0 үшін қосылу нұсқаулығы: Егер USB 3.0 стандартына сәйкес болмаса, USB құрылғысы жұмыс істемеуі мүмкін. Бұл жағдайда оны USB IN 2 немесе USB IN 3 портына жалғаңыз.

Українська

Під'єднайте до телевізора USB-накопичувачі, такі як флеш-пам'ять USB, зовнішній жорсткий диск або пристрій читання карт пам'яті USB, та використовуйте різні мультимедійні файли за допомогою меню "SmartShare".



ПРИМІТКА

- Деякі USB-концентратори можуть не працювати. Якщо USB-пристрій, підключений за допомогою USB-концентратора, не виявлено, підключіть його безпосередньо до роз'єму USB IN на телевізорі.
- Якщо потрібно використовувати пристрій USB, під'єднайте зовнішнє живлення.
- Довідник зі з'єднання USB 3.0 : Окремі пристрої USB можуть не працювати, якщо вони не відповідають стандарту USB 3.0. У такому разі під'єднайте такий пристрій до роз'єму USB IN 2 або USB IN 3.

Подключение CAM-модуля (Conditional Access Module - Модуль Условного Доступа)/ CAM-модуля қосуы (Шартты рұқсат алудың модульсы) немесе СІ модуль / Підключення САМ-модуля (Модуль Умовного Доступу) або СІ-модуль)

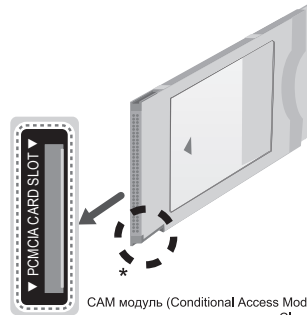
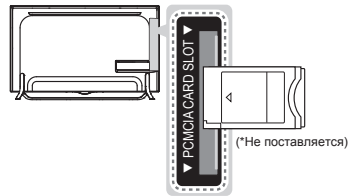

CAM модуль (Conditional Access Module - Модуль Условного Доступа) или СІ модуль
CAM модульсы (Шартты рұқсат алудың модульсы) немесе СІ модуль
CAM модуль (Модуль умовного доступу) або СІ модуль

Русский

Просмотр закодированных (платных) служб в режиме цифрового ТВ. Эта функция доступна не во всех странах.



ПРИМЕЧАНИЕ

- Проверьте, правильно ли установлен CAM- модуль (CI) в разъем для карты PCMCIA. Неправильная установка модуля может привести к повреждению телевизора и разъема для карты PCMCIA.
- Если в телевизоре отсутствуют видеоизображение и звук при подключенном CI+ CAM, свяжитесь с оператором клиентской службы наземного/кабельного/спутникового вещания.

Қазақша

Шифрленген (ақылы) қызметтерді сандық теледидар режимінде көру. Бұл мүмкіндік барлық елде жоқ.



ЕСКЕРТПЕ

- CI модулінің PCMCIA карта ұясына дұрыс салынғанын тексеріңіз. Егер модуль сәйкесінше енгізілмесе, теледидар немесе PCMCIA карта ұяшығына зақым келуі мүмкін.
- CI+ CAM қосылғанда теледидарда ешбір бейне немесе аудио көрсетілмесе, Жер/Кабель/Жерсерік қызмет операторымен хабарласыңыз.

Українська

Дає змогу переглядати закодовані (платні) канали у режимі цифрового мовлення. Ця функція доступна не в усіх країнах.



ПРИМІТКА

- Модуль стандартного інтерфейсу має бути встановлено у гнізді для карт PCMCIA у правильному напрямку. Якщо модуль не встановлено належним чином, це може призвести до пошкодження телевізора чи гнізда для карт PCMCIA.
- Якщо після підключення CI+ CAM телевізор не відображає ні відео, ні аудіо, слід звернутися до оператора послуг наземного/кабельного/ супутникового мовлення.

**Подключение по СКАРТ /
 Қосу ша СКАРТ /
 Підключення по СКАРТ**

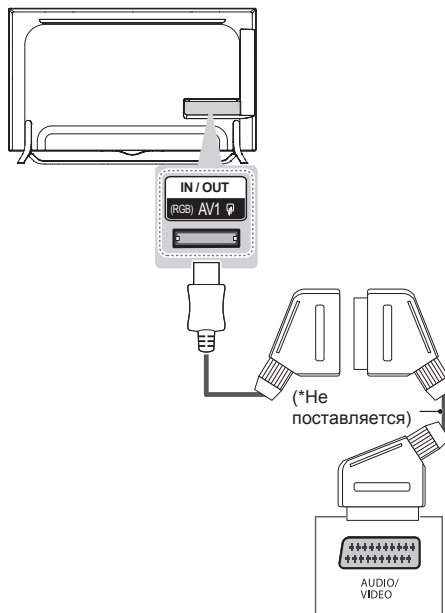

Русский

Для передачи аналоговых видео- и аудиосигналов от внешнего устройства на телевизор подключите внешнее устройство к телевизору с помощью кабеля СКАРТ, как показано на рисунке.

Тип выхода	AV1 (ТВ-выход ¹)
Текущий режим ввода	
Цифровое ТВ	Цифровое ТВ
Аналоговое ТВ, AV	Аналоговое ТВ
Компонентный	
HDMI	

1 ТВ-выход : Вывод аналогового или цифрового ТВ-сигнала



ПРИМЕЧАНИЕ

- Используемый кабель СКАРТ должен иметь экранирование сигнала.
- При просмотре цифрового ТВ в режиме 3D-изображения только выходные сигналы 2D могут выводиться через кабель СКАРТ. (Только для моделей с поддержкой 3D)

Қазақша

Бейне және дыбыс сигналдарын сыртқы құрылғыдан теледидарға жібереді. Келесі суретте көрсетілгендей, сыртқы құрылғы және теледидарды Euro Scart кабелі арқылы жалғаңыз.

Шығыс түрі	AV1 (ТД шығысы ¹)
Ағымдағы кіріс режимі	
Сандық ТД	Сандық ТД
Аналогтық ТД , AV	Аналогтық ТД
Component	
HDMI	

1 ТД шығысы : Аналогтық ТД немесе Digital TV сигналдарын шығарады.

ЕСКЕРТПЕ

- Кез келген Евро «Scart» кабелі сигналдан қорғалған болу керек.
- Сандық теледидарды 3D бейне режимінде көргенде, 2D шығыс сигналдары SCART кабелі арқылы шығарылады. (Тек 3D үлгілерінде)

Українська

Передає на телевізор аудіо- та відеосигнали із зовнішнього пристрою. З'єднайте зовнішній пристрій і телевізор за допомогою кабелю Euro Scart так, як це показано на малюнку.

Тип виходу	AV1 (Телевізійний вихід ¹)
Поточний режим вхідного сигналу	
Цифрове ТБ	Цифрове ТБ
Аналогове ТБ, аудіовідео	Аналогове ТБ
Компонентний	
HDMI	

2 Телевізійний вихід: виведення аналогових або цифрових телесигналів.

ПРИМІТКА

- Кабель Euro Scart має бути екранований для захисту сигналу.
- У разі перегляду цифрового телеканалу в режимі 3D лише вихідні 2D-сигнали надсилатимуться за допомогою кабелю SCART. (тільки для моделей із підтримкою режиму 3D)

Русский

Подключите к телевизору различные внешние устройства и переключайте режимы источников для выбора внешнего устройства. Для получения дополнительной информации о подключении внешнего устройства см. руководства пользователя каждого устройства.
 Допустимо подключение следующих внешних устройств: ресиверов HD, DVD-проигрывателей, видеомагнитофонов, аудиосистем, устройств хранения данных USB, ПК, игровых приставок и других внешних устройств.



ПРИМЕЧАНИЕ

- Процесс подключения внешнего устройства отличается в зависимости от модели.
- Подключите внешние устройства независимо от порядка расположения разъемов телевизора.
- При записи телевизионной передачи с помощью устройства записи DVD или видеомагнитофона проверьте, что входной телевизионный сигнал поступает на вход телевизора через устройство записи DVD или видеомагнитофон. Для получения дополнительной информации о записи см. руководство пользователя подключенного устройства.
- Инструкции по эксплуатации см. в документации внешнего устройства.
- При подключении к телевизору игровой приставки используйте кабель, который поставляется в комплекте игровой приставки.
- В режиме РС (ПК) может наблюдаться шум, из-за выбранного разрешения, частоты вертикальной развертки, контрастности или яркости. При возникновении помех выберите для выхода РС (ПК) другое разрешение, измените частоту обновления или отрегулируйте яркость и контрастность в меню PICTURE (ЭКРАН) так, чтобы изображение стало четким.
- В режиме РС (ПК) некоторые настройки разрешения экрана могут не работать должным образом в зависимости от видеокарты.

Қазақша

Теледидарға әр түрлі сыртқы құрылғыларды жалғап, сыртқы құрылғыны таңдау үшін, кіріс сигналы режимдерін ауыстырып қосыңыз. Құрылғының сыртқы қосылымы туралы қосымша ақпарат алу үшін әр құрылғымен бірге берілетін нұсқаулықты қараңыз.

Қолдануға болатын сыртқы құрылғылар: HD ресиверлері, DVD ойнатқыштары, бейнемагнитофондар, дыбыстық жүйелер, USB жад құрылғылары, компьютерлер, ойын құрылғылары және басқа да сыртқы құрылғылар.



ЕСКЕРТПЕ

- Сыртқы құрылғыны жалғау түрі үлгіге қарай әртүрлі болуы мүмкін.
- Теледидарға сыртқы құрылғыларды теледидар портының ретіне қарамастан жалғаңыз.
- Егер теледидар бағдарламасын DVD рекордеріне немесе бейнемагнитофонға жазсаңыз, теледидардың сигнал кіріс кабелін теледидарға міндетті түрде DVD рекордері немесе бейнемагнитофон арқылы жалғаңыз. Жазу туралы қосымша ақпаратты жалғанған құрылғының нұсқаулығынан қараңыз.
- Пайдалану туралы нұсқауларды сыртқы құрылғының нұсқаулығынан қараңыз.
- Ойын құрылғысын теледидарға жалғаған кезде, құрылғымен бірге жабдықталған кабельді қолданыңыз.
- Компьютер режимінде ажыратымдылық, тік өрнек, түс контрасты немесе жарықтыққа байланысты кедергілер тууы мүмкін. Шу бар болса, компьютер шығысын басқа ажыратымдылыққа немесе жаңалау жиілігін басқа жиілікке өзгертіңіз немесе PICTURE (СУРЕТ) мәзіріндегі жарықтық және түс контрастын бейне таза болғанға дейін реттеңіз.
- Компьютер режимінде кейбір ажыратымдылық параметрлері графикалық тақтаға байланысты дұрыс жұмыс істеуі мүмкін.



ПРИМІТКА

- Спосіб під'єднання зовнішнього пристрою може бути дещо іншим залежно від моделі.
- Під'єднувати зовнішні пристрої до телевізора можна не зважаючи на порядок роз'ємів телевізора.
- Щоб записувати телевізійні програми на DVD-програвач або відеомагнітофон, під'єднайте кабель вхідного сигналу до пристрою запису, а пристрій – до телевізора. Детальніше про запис читайте в посібнику користувача під'єданого пристрою.
- Інструкції з експлуатації читайте в посібнику користувача зовнішнього пристрою.
- Під'єднуючи ігровий пристрій до телевізора, використовуйте кабель, який додається в комплекті з ігровим пристроєм.
- У режимі комп'ютера можуть спостерігатися шуми, що пов'язано з налаштуванням роздільної здатності, вертикальної частоти, контрастності чи яскравості. У такому разі виберіть для сигналу комп'ютера іншу роздільну здатність, змініть частоту оновлення або відрегулюйте яскравість і контрастність у меню "ЗОБРАЖЕННЯ", щоб зображення стало чітким.
- У режимі комп'ютера деякі налаштування роздільної здатності можуть не спрацювати належним чином залежно від відеокарти.

Українська

До телевізора можна під'єднувати різні зовнішні пристрої; щоб вибрати зовнішній пристрій, слід змінити режим вхідного сигналу. Детальніше про під'єднання зовнішнього пристрою читайте в інструкції з використання кожного пристрою. Доступні такі зовнішні пристрої: приймачі високої чіткості, DVD-програвачі, відеомагнітофони, аудіосистеми, USB-накопичувачі, ПК, ігрові пристрої та інші зовнішні пристрої.



СОДЕРЖАНИЕ

2 СОДЕРЖАНИЕ

3 ЛИЦЕНЗИИ

3 ПРЕДУПРЕЖДЕНИЕ О ПРОГРАММНОМ ОБЕСПЕЧЕНИИ С ОТКРЫТЫМ ИСХОДНЫМ КОДОМ

3 НАСТРОЙКА ВНЕШНЕГО УСТРОЙСТВА УПРАВЛЕНИЯ

4 ПРАВИЛА ПО ТЕХНИКЕ БЕЗОПАСНОСТИ

10 Просмотр 3D-изображения (только для моделей с поддержкой 3D)

11 УСТАНОВКА

12 СБОРКА И ПОДГОТОВКА К РАБОТЕ

- 12 Распаковка
- 16 Принадлежности, приобретаемые отдельно
- 17 Органы управления и кнопки
- 18 Использование кнопки-джойстика
- 20 Поднятие и перемещение
- 20 Установка на столе
- 21 Крепление на стене
- 23 Использование встроенной камеры
 - 24 Подготовка встроенной камеры
 - 24 Описание компонентов встроенной камеры
 - 24 Проверка диапазона съемки камеры

25 ПУЛЬТ ДИСТАНЦИОННОГО УПРАВЛЕНИЯ

27 УСЛОВИЯ ИСПОЛЬЗОВАНИЯ ПУЛЬТА ДУ MAGIC

- 28 Регистрация пульта ДУ Magic
- 28 Использование пульта ДУ Magic
- 29 Меры предосторожности при использовании пульта ДУ Magic

29 ИСПОЛЬЗОВАНИЕ РУКОВОДСТВА ПОЛЬЗОВАТЕЛЯ

30 ОБСЛУЖИВАНИЕ

- 30 Чистка телевизора
- 30 Экран, панель, корпус и основание
- 30 Кабель питания

31 УСТРАНЕНИЕ НЕИСПРАВНОСТЕЙ

32 ТЕХНИЧЕСКИЕ ХАРАКТЕРИСТИКИ



ПРЕДУПРЕЖДЕНИЕ!

- Несоблюдение указанных мер предосторожности может привести к серьезной травме, несчастному случаю или смертельному исходу.



ВНИМАНИЕ!

- Несоблюдение указанных мер предосторожности может привести к легкой травме или повреждению устройства.



ПРИМЕЧАНИЕ

- Примечание помогает понять безопасный способ использования устройства и следовать ему. Пожалуйста, внимательно прочитайте это примечание, прежде чем использовать устройство.

ЛИЦЕНЗИИ

Поддерживаемые лицензии могут отличаться в зависимости от модели.
Дополнительная информация о лицензиях находится по адресу www.lg.com.



ПРЕДУПРЕЖДЕНИЕ О ПРОГРАММНОМ ОБЕСПЕЧЕНИИ С ОТКРЫТЫМ ИСХОДНЫМ КОДОМ

Для получения исходного кода по условиям лицензий GPL, LGPL, MPL и других лицензий с открытым исходным кодом, который содержится в данном продукте, посетите веб-сайт: <http://opensource.lge.com>.

Кроме исходного кода, для загрузки доступны все соответствующие условия лицензии, отказ от гарантий и уведомления об авторских правах.

LG Electronics также предоставляет исходный код на компакт-диске за плату, которая покрывает стоимость выполнения этой рассылки (в частности, стоимость медианосителя, пересылки и обработки) посредством запросов в LG Electronics по адресу: opensource@lge.com. Данное предложение действительно в течение трех (3) лет с даты приобретения изделия.

НАСТРОЙКА ВНЕШНЕГО УСТРОЙСТВА УПРАВЛЕНИЯ

Чтобы получить информацию о настройке внешнего устройства управления, посетите сайт www.lg.com

ПРАВИЛА ПО ТЕХНИКЕ БЕЗОПАСНОСТИ

Прежде чем пользоваться устройством, внимательно прочитайте эти инструкции по технике безопасности.

**ПРЕДУПРЕЖДЕНИЕ!**

Русский



- Не размещайте телевизор и пульт ДУ в следующих местах:
 - под воздействием прямых солнечных лучей;
 - в местах с повышенной влажностью, например, в ванной комнате;
 - вблизи источников тепла, например, печей, обогревателей и др.;
 - вблизи кухонных столов или увлажнителей, где на них легко может попасть пар или масло;
 - в местах, не защищенных от дождя или ветра;
 - вблизи сосудов с водой, например, ваз.

Несоблюдение указанных мер предосторожности может привести к возгоранию, поражению электрическим током, неисправности или деформации устройства.



- Не размещайте устройство в местах, где оно может подвергнуться воздействию пыли.
Это может привести к пожару.

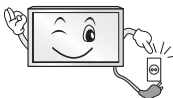

- Сетевая вилка служит для отключения устройства. Вилка должна оставаться исправной.



- Не прикасайтесь к вилке мокрыми руками. Кроме того, если шнур влажный или покрыт пылью, как следует просушите вилку или сотрите со шнура пыль.
Избыточная влага может привести к поражению электрическим током.



- Розетка, к которой подключается устройство, должна быть заземлена (кроме незаземляемых устройств). В противном случае, возможно поражение электрическим током или иная травма.



- Плотно вставляйте кабель питания в разъем.
Если кабель питания вставлен неплотно, может возникнуть пожар.



- Кабель питания не должен соприкасаться с такими предметами, как нагреватели.
Это может привести к пожару или поражению электрическим током.

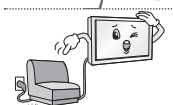

- Не следует ставить тяжелые предметы или сам телевизор на шнур питания.
Это может привести к пожару или поражению электрическим током.

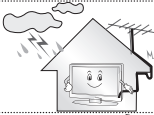

- Во избежание попадания дождевой воды по антенному кабелю, его следует вводить снаружи здания в помещение снизу вверх.
Попадание воды внутрь устройства может привести к его повреждению и поражению электрическим током.



- При монтаже телевизора на стену следует убедиться, что телевизор не висит на кабеле питания и сигнальных кабелях.
Это может стать причиной пожара или поражения электрическим током.

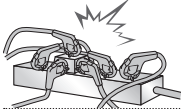

- Не подключайте слишком много электрических устройств к одной розетке на несколько потребителей.
Это может привести к возгоранию по причине перегрева.

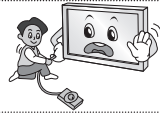

- При подключении внешних устройств следите за тем, чтобы телевизор не упал или не опрокинулся.
Это может привести к нанесению вам травмы или повреждению телевизора.



- Держите влагонепроницаемый упаковочный материал и виниловую упаковку в месте, недоступном для детей.
Влагопоглощающий материал может нанести вред при проглатывании.
При случайном попадании материала внутрь организма - следует вызвать у пострадавшего рвоту и обратиться в ближайшее медицинское учреждение. Кроме того, виниловая упаковка может привести к удушью.
Держите её в недоступном для детей месте.



- Не разрешайте детям забираться или держаться за телевизор.
Телевизор может упасть, что может привести к тяжелым травмам.



- Утилизируйте использованные батареи должным образом и следите за тем, чтобы дети не проглотили их.
Если это произошло, немедленно обратитесь за медицинской помощью.

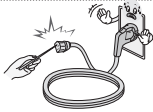

- Когда кабель питания вставлен в розетку, не вставляйте проводник (например, металлическую спицу) в другой конец кабеля. Кроме того, не прикасайтесь к другому концу кабеля питания, когда кабель вставлен в розетку.
Возможно поражение электрическим током.



- Не размещайте и не храните горючие вещества около устройства.
Из-за неосторожного обращения с горючими веществами может возникнуть взрыв или пожар.



- Не роняйте внутрь устройства металлические предметы (монеты, заколки для волос, спицы, куски провода и т.п.), а также легковоспламеняющиеся предметы (например, бумагу или спички). Следует внимательно следить за детьми, когда они находятся вблизи устройства.
Возможно поражение электрическим током, пожар или травмы. Если в устройство попал посторонний предмет, отсоедините кабель питания и обратитесь в сервисный центр.



- Не распыляйте воду на устройство и не очищайте его горючими веществами (бензин или растворитель). Возможно поражение электрическим током или пожар.



• Не допускайте ударов по устройству и попадания посторонних предметов внутрь устройства, не стучите по экрану.
Несоблюдение этих мер предосторожности может привести к травме или повреждению устройства.



• Не прикасайтесь к устройству или антенне во время грозы.
Возможно поражение электрическим током.

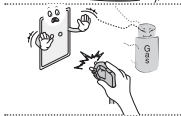

• Не прикасайтесь к настенной розетке в случае утечки газа.
Откройте окна и проветрите помещение.
Искра может вызвать пожар, и вы можете получить ожог.



• Не следует самостоятельно разбирать, ремонтировать и модифицировать устройство.
Возможно поражение электрическим током или пожар.
Для проверки, калибровки или ремонта устройства обращайтесь в сервисный центр.

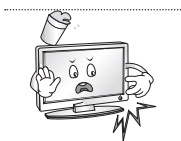

• Если произойдет что-либо из перечисленного, немедленно отключите устройство от электросети и обратитесь в сервисный центр:
- Устройство было подвергнуто электрическому разряду.
- Устройство было повреждено.
- В устройство попали посторонние предметы.
- Из устройства шел дым или странный запах.
Это может привести к пожару или поражению электрическим током.

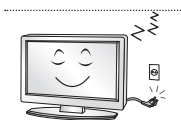

• Если вы не собираетесь пользоваться устройством в течение длительного времени, отсоедините от него кабель питания.
Пыль или влага, могут стать причиной утечки тока и нарушения изоляции, что может привести к пожару или поражению электрическим током.



• На устройство не должны попадать капли жидкости или брызги. Нельзя также ставить на него предметы, наполненные жидкостью (например, вазы).

• Не устанавливайте это устройство на стену, где оно может быть подвергнуто воздействию масляных паров (например, на кухне, рядом с плитой).
Это может повредить устройство и привести к его падению.



ВНИМАНИЕ!



• Установите устройство в месте, где нет радиопомех.

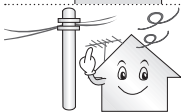

• Следует обеспечить достаточное расстояние между наружной антенной и кабелем питания, во избежание их соприкосновения даже в случае падения антенны.
Это может привести к поражению электрическим током.



- Не устанавливайте устройство на неустойчивые полки или наклонные поверхности. Также следует избегать мест, где устройство подвергается вибрациям, или мест с неполной опорой. Несоблюдение указанных мер предосторожности может привести к тому, что устройство упадет или перевернется, что может повлечь за собой повреждение устройства или нанесение вам травмы.

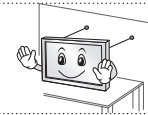

- При установке телевизора на подставку нужно предпринять меры по предотвращению его опрокидывания. При несоблюдении указанных мер предосторожности устройство может упасть, что может привести к нанесению вам травмы.

- Если требуется закрепить устройство на стене, установите стандартное VESA-крепление для монтажа на стене (дополнительные детали) на его задней панели. При установке устройства на стене с помощью настенного монтажного кронштейна (дополнительные детали) надёжно закрепите его во избежание падения устройства.

- Используйте только крепления / аксессуары, рекомендованные изготовителем.

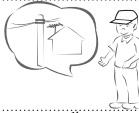

- Для установки антенны обратитесь к квалифицированному специалисту. Самостоятельная установка может привести к пожару или поражению электрическим током.

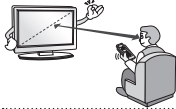

- При просмотре телевизора рекомендуется соблюдать расстояние, равное не менее двум диагоналям экрана телевизора. Просмотр телевизора в течение длительного времени может привести к снижению остроты зрения.

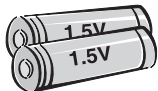

- Используйте только указанный тип батарей. Несоблюдение этого требования может привести к повреждению пульта ДУ.

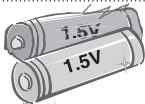

- Не используйте новые батареи вместе со старыми. Это может привести к перегреву и протечкам батарей.

- Элементы питания не должны подвергаться нагреву от прямых солнечных лучей, огня или электрических обогревателей.

- НЕ вставляйте непerezаряжаемые элементы питания в зарядное устройство.

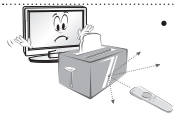

- Между пультом ДУ и датчиком не должно быть никаких предметов.



- Сигнал от пульта ДУ может быть подавлен солнечным светом или другим источником яркого света. В этом случае в комнате следует сделать свет менее ярким.

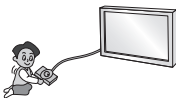

- При подключении внешних устройств, таких как игровые консоли, убедитесь в том, что подключаемые кабели имеют достаточную длину. Иначе устройство может упасть, что приведет к нанесению вам травмы или повреждению устройства.



- Не следует включать/выключать телевизор, подсоединяя или отсоединяя вилку от настенной розетки (не используйте вилку для включения). Это может стать причиной механического отказа или поражения электрическим током.

8 ПРАВИЛА ПО ТЕХНИКЕ БЕЗОПАСНОСТИ

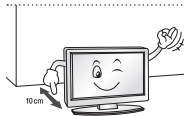

- Соблюдайте инструкции по установке, приведенные далее, чтобы предотвратить перегрев устройства:
 - Расстояние между телевизором и стеной должно быть не менее 10 см;
 - Не устанавливайте устройство в местах без вентиляции (например, на книжной полке или в серванте);
 - Не устанавливайте устройство на ковёр или подушку;
 - Убедитесь в том, что вентиляционные отверстия не закрыты скатертью или шторой.
- В противном случае, может произойти возгорание.

Русский

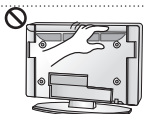

- Не прикасайтесь к вентиляционным отверстиям при просмотре телевизора в течение долгого времени, поскольку они могут сильно нагреться. Это не влияет на работу или производительность устройства.

- Периодически осматривайте кабель устройства. В случае видимого износа или повреждения - выньте его из розетки и замените на кабель, рекомендованный авторизованным специалистом по обслуживанию.



- Не допускайте скопления пыли на контактах разъёмов или на розетке. Это может привести к пожару.

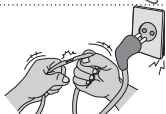

- Не допускайте физического или механического воздействия на шнур электропитания, а именно перекручивания, завязывания, перегибания шнура. Не зажимайте шнур дверью и не наступайте на него. Обращайте особое внимание на вилки, настенные розетки и точки соединения провода с устройством.



- Не нажимайте сильно на панель рукой или острым предметом (гвоздем, карандашом или ручкой). Не царапайте панель.



- Старайтесь не прикасаться к экрану, не держать на нем пальцы в течение продолжительного периода времени. Это может вызвать временные искажения на экране.



- При чистке устройства и его компонентов, сначала, отсоедините вилку шнура питания от розетки, а затем протрите устройство мягкой тканью. Применение избыточных усилий может привести к появлению царапин или обесцвечиванию поверхности. Не распыляйте воду и не протирайте устройство мокрой тканью. **Никогда не пользуйтесь очистителями для стекол, автомобильными или промышленными полиролями, абразивными средствами или воском, бензолом, спиртом и т. п.,** которые могут повредить устройство и его панель. Несоблюдение указанных мер предосторожности может привести к возгоранию, поражению электрическим током или повреждению устройства (деформации, коррозии или поломке).

- Если устройство подключено к розетке переменного тока, оно не отключается от источника питания переменного тока, даже при выключении с помощью переключателя питания.

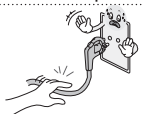

- Отключая прибор от электрической розетки, беритесь рукой за вилку. Отсоединение проводов внутри кабеля может привести к возгоранию.



- При перемещении устройства сначала убедитесь в том, что оно отключено от сети. Затем отсоедините кабели питания, антенные кабели и остальные подключаемые кабели.

Телевизор или кабель питания могут быть повреждены, что может создать опасность возгорания или поражения электрическим током.



- Перемещение или распаковку устройства следует производить двум людям, т.к. оно тяжелое. В противном случае, возможно получение травмы.



- Раз в год отдавайте устройство в сервисный центр для чистки его внутренних частей. Накопившаяся пыль может привести к механическому повреждению.



- Любое обслуживание должны производить квалифицированные специалисты. Обслуживание требуется, когда устройство было повреждено каким-либо образом (поврежден кабель питания или вилка, пролита жидкость, внутрь попал посторонний предмет, устройство пострадало от дождя или влаги, устройство не работает должным образом, или его уронили).

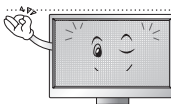

- Если устройство кажется холодным на ощупь, при его включении возможно небольшое мерцание. Это нормальное явление, с устройством все в порядке.



- ЖК-панель — это высокотехнологичное изделие с матрицей с разрешением от 2 до 6 миллионов пикселей. На панели могут появляться мелкие чёрные точки и/или яркие цветные точки (красные, синие или зеленые) размером 1 ppm. Это не является неисправностью и не влияет на производительность и надежность устройства. Эта проблема также встречается в сторонних продуктах и не является поводом для обмена или денежного возмещения (денежной компенсации).

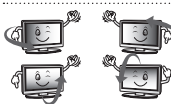

- В зависимости от места просмотра (слева/справа/сверху/снизу) яркость и цветность панели может изменяться. Это происходит ввиду особенностей строения панели. Это не связано с производительностью устройства и не является неисправностью.

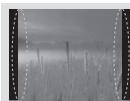

- Отображение неподвижного изображения, например, логотипа вещаемого канала, экранного меню, сцены из видеоигры, в течение длительного времени, может привести к повреждению экрана и появлению остаточного изображения. Настоящая гарантия на устройство не распространяется на появление остаточного изображения.

Не допускайте отображения статичного изображения в течение длительного времени (двух и более часов для ЖК-телевизоров, одного и более часов для плазменных телевизоров).

Кроме того, остаточное изображение по краям экрана может появиться при просмотре изображения в формате 4:3 в течение длительного периода времени.

Эта проблема также встречается в сторонних продуктах, и не является поводом для обмена или денежного возмещения.

- Звуки, издаваемые устройством

Треск: треск, который можно услышать при просмотре или выключении телевизора, вызван тепловым сжатием пластика в результате изменения температуры и влажности. Данный шум является обычным явлением при использовании продуктов, подверженных температурной деформации.

• **Гудение электрической цепи/жужжание панели:** из высокоскоростной коммутационной схемы устройства может исходить тихий шум, образованный при прохождении большого тока, необходимого для работы устройства. Это зависит от устройства.
Данный звук не влияет на работу и надежность продукта.

Просмотр 3D-изображения (только для моделей с поддержкой 3D)



ПРЕДУПРЕЖДЕНИЕ

Условия просмотра

- Время просмотра
 - При просмотре в режиме 3D каждый час следует делать 5 - 15-минутные перерывы.
Просмотр в режиме 3D в течение длительного времени может стать причиной головной боли, головокружения, усталости или дискомфорта.

Для людей, подверженных припадкам или чувствительным к световому воздействию

- Некоторые зрители могут испытывать припадки или другие симптомы в результате воздействия импульсов света или определенного его сочетания в режиме 3D.
- Не следует смотреть 3D-видео, если чувствуется тошнота, при беременности и / или хронических заболеваниях, таких как эпилепсия, сердечной недостаточностью или при проблемах с давлением и т.д.
- Режим 3D не рекомендуется к просмотру людям, со стерослепотой или стереоаномалиями. Может появиться двоение изображения или дискомфорт.
- В случае страбизма (косоглазие), амблиопии (пониженное зрение) или астигматизма могут возникнуть сложности в распознавании глубины, может быстро наступать усталость из-за двоения изображения. Рекомендуется делать более частые перерывы.
- Если зрение левым и правым глазом различается, то перед просмотром в режиме 3D, следует пройти осмотр у окулиста.

Симптомы, при которых требуется прекратить просмотр в режиме 3D или сделать перерыв

- Не следует использовать режим 3D при усталости или недостатке сна, переутомлении или опьянении.
- В этом случае следует прекратить просмотр в режиме 3D и отдохнуть, чтобы данные симптомы прошли.
 - Если симптомы сохраняются, то следует обратиться к врачу.
 - Возможные симптомы: головная боль, боль в глазах, головокружение, тошнота, учащённое сердцебиение, расфокусировка изображения, дискомфорт, двоение изображения, зрительный дискомфорт или усталость.

Условия просмотра

- Расстояние просмотра
 - При просмотре в режиме 3D рекомендуется находиться на расстоянии не менее двух диагоналей экрана от телевизора. Если при просмотре 3D вы чувствуете дискомфорт, отодвиньтесь от телевизора дальше.

Возрастные ограничения для зрителей

- **Младенцы / Дети**
 - Просмотр в режиме 3D детьми до 6 лет ЗАПРЕЩЁН.
 - Поскольку зрение у детей до 10 лет развивается, они имеют повышенную восприимчивость и перевозбуждаются (например, пытаются дотронуться до экрана или прыгнуть в него). Просмотр в режиме 3D детьми должен строго контролироваться взрослыми.
 - У детей более выражена бинокулярная диспаратность 3D, чем у взрослых, поскольку расстояние между глазами у них меньше. Таким образом, одно и то же стереоизображение для них выглядит более глубоким, чем для взрослых.
- **Подростки**
 - Подростки до 19 лет могут иметь повышенную свето-восприимчивость к режиму 3D. Рекомендуем им воздерживаться от длительного просмотра 3D в состоянии усталости.
- **Пожилые люди**
 - Для пожилых людей стереозэффект может быть менее выражен, чем для молодых. Не следует располагаться к телевизору ближе, чем рекомендуется.

Меры предосторожности при использовании 3D-очков

- Убедитесь в том, что вы используете оригинальные 3D-очки производства LG. В противном случае, качественное отображение 3D не гарантируется.
- Не используйте 3D-очки вместо очков для коррекции зрения, солнцезащитных и защитных очков.
- Применение модифицированных 3D-очков может привести к искажению изображения или ухудшению зрения.
- Не подвергайте 3D-очки воздействию чрезвычайно высоких или низких температур. Это может привести к их деформации.
- 3D-очки легко сломать или поцарапать. Используйте только чистую мягкую ткань для очистки линз. Не царапайте поверхность линз 3D-очков острыми предметами и не очищайте их химическими веществами.

УСТАНОВКА

- 1 Откройте упаковку и убедитесь в наличии полного комплекта аксессуаров.
- 2 Подсоедините подставку к телевизору.
- 3 Подключите внешнее устройство к телевизору.
- 4 Убедитесь в том, что сетевое подключение доступно.
Функции настройки сети можно использовать, только если сеть подключена.

* При первом включении нового телевизора после приобретения инициализация телевизора может занять около одной минуты.

**ПРИМЕЧАНИЕ**

- Приведённые изображения и экранные меню могут отличаться от вашего телевизора.
- Экранное меню вашего телевизора может незначительно отличаться от изображённого на рисунке.
- Доступные меню и параметры могут отличаться в зависимости от используемого источника входа или модели устройства.
- Функции устройства могут быть изменены без уведомления в дальнейшем.
- Для снижения энергопотребления выключайте телевизор в режим ожидания.
- Если вы не намереваетесь использовать устройство в течение длительного времени, следует выключить его из розетки для снижения рисков возгорания и потребления энергии.
- Энергопотребление во время использования может быть значительно снижено, путем уменьшения яркости и подсветки изображения на экране.

Русский

СБОРКА И ПОДГОТОВКА К РАБОТЕ**Распаковка**

Комплект должен включать следующие элементы. В случае отсутствия аксессуаров обратитесь в магазин, в котором был куплен этот товар. Рисунки в инструкции могут отличаться от данного устройства и его элементов.

**ВНИМАНИЕ!**

- Для обеспечения безопасности и продолжительного срока службы устройства не используйте детали, не одобренные изготовителем.
- Какие-либо повреждения или ущерб, вызванные использованием деталей, не одобренных производителем, не являются гарантийным случаем.
- На экране некоторых моделей может быть ТОНКАЯ ПЛЁНКА - НЕ ОТКЛЕИВАЙТЕ ЕЁ.

**ПРИМЕЧАНИЕ**

- Комплектация вашего продукта может отличаться в зависимости от модели.
- Спецификации продуктов или содержание данного руководства может изменяться без предварительного уведомления, ввиду модернизации функций изделия.
- Для оптимального соединения HDMI кабели и USB-устройства должны иметь кайму толщиной не более 10 мм и шириной не более 18 мм. Если USB флэш-накопитель не входит в порт USB на вашем телевизоре - используйте удлинительный кабель с поддержкой USB 2.0.

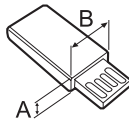
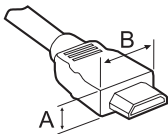

*A ≤ 10 мм

*B ≤ 18 мм

! ПРИМЕЧАНИЕ**Использование ферритового кольца**

- Ферритовый сердечник используется для снижения электромагнитных помех в сетевой зарядке. Намотайте сетевую кабель на ферритовый сердечник один раз. Поместите ферритовый сердечник рядом с телевизором.

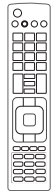

[Вид ферритового сердечника в разрезе]

**Пульт ДУ и батареи (тип ААА)**

Пульт ДУ не будет входить в комплектацию для всех рынков. (в зависимости от модели)

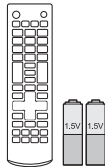
**Пульт ДУ и батареи (тип ААА)**

(в зависимости от модели)

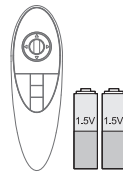
**Пульт ДУ Magic, батареи (тип АА)**
(Только для UB85**, UB95**, UB98**)**Руководство пользователя****Tag on**

(в зависимости от модели)

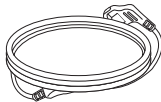
**Кабель питания**

(в зависимости от модели)

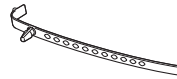
**Держатель для кабеля**

(в зависимости от модели)

**Очки Dual Play**

(в зависимости от модели)

**3D-очки**

Количество 3D-очков может отличаться в зависимости от модели или страны.

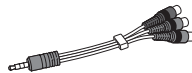
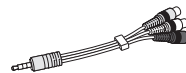
**Компонентный переходной кабель****Композитный переходный кабель****Переходной кабель SKART (SCART)**

(в зависимости от модели)

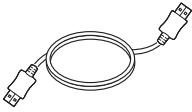

HDMI-Кабель
(в зависимости от модели)



Основание/ Стойка
(Только для UB85**, UB95**)

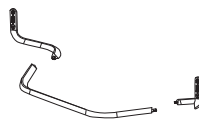

Основание/ Стойка
(Только для UB85**-ZD, UB95**-ZB)

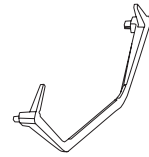

Основание
(Только для UB98**)



Винты для подставки
8 шт., M4 x L20
(Только для UB85**-ZA, UB95**-ZA)
4 шт., M4 x L20
(Только для UB85**-ZD, UB95**-ZB)



Винты для подставки
4 шт., M4 x L10
(Только для UB85**-ZD, UB95**-ZB)



Винты для подставки
4 шт., M6 x L45
(Только для 65UB98**)



Винты для подставки
4 шт., M6 x L50
(Только для 79/84UB98**)



Кабельный органайзер
2 шт.
(Только для UB85**-ZA, UB95**-ZA)
(в зависимости от модели)



Кабельный органайзер
2 шт.
(Только для UB85**-ZD, UB95**-ZB)



Ключ
(Только для UB98**)

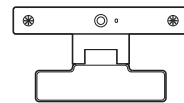

Камера для видеозвонков
(в зависимости от модели)

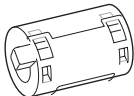

Ферритовый сердечник
(в зависимости от модели)

Принадлежности, приобретаемые отдельно

Отдельные элементы каталога могут быть изменены или модифицированы без уведомления.

Для приобретения этих принадлежностей обратитесь к дилеру.

Данные устройства работают только с совместимыми моделями.

AG -F*DP**
Очки Dual Play

AG -F***
3D-очки

AN-MR500
Пульт ДУ Magic

AN-VC5**
Камера для
видеозвонков

**Звуковая
панель LG**

Tag on

Русский

Совместимость	UB85**	UB95**	UB98**
AG-F***DP Очки Dual Play	•	•	•
AG-F*** 3D-очки	•	•	•
AN-MR500 Пульт ДУ Magic	•	•	•
AN-VC5** Камера для видеозвонков	•	•	
Звуковая панель LG	•	•	•
Tag on	•	•	•

Название модели или ее конструкция может изменяться в зависимости от функциональных обновлений, решения производителя или от его политики.

Органы управления и кнопки

Тип А : UB85**-ZA

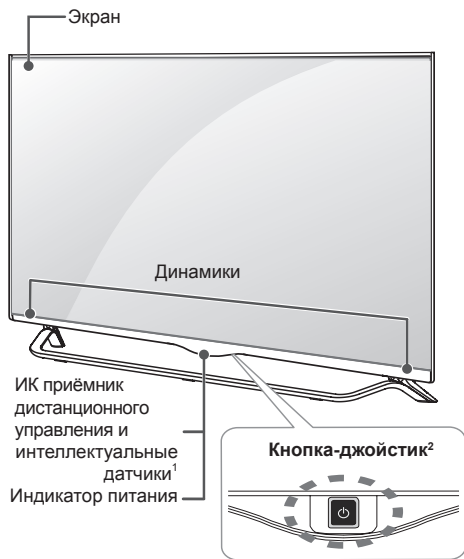

В Тип : UB85**-ZD



Тип С : UB95**-ZA



Тип D : UB95**-ZB

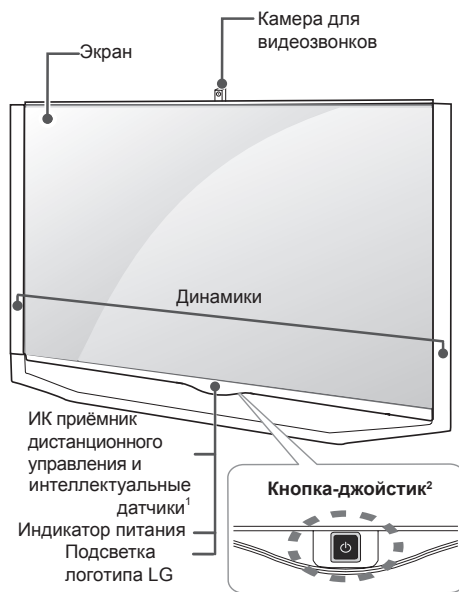

Тип E : 65/79UB98**

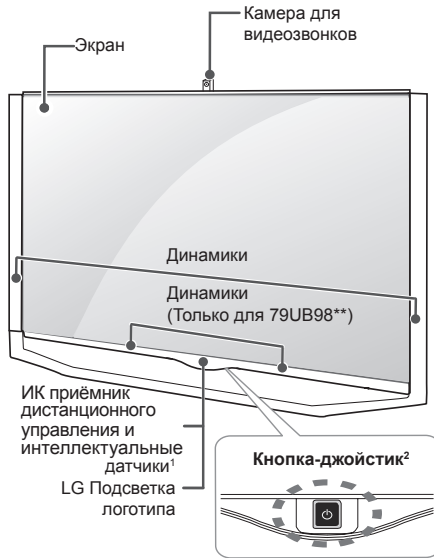

Тип F : 84UB98**

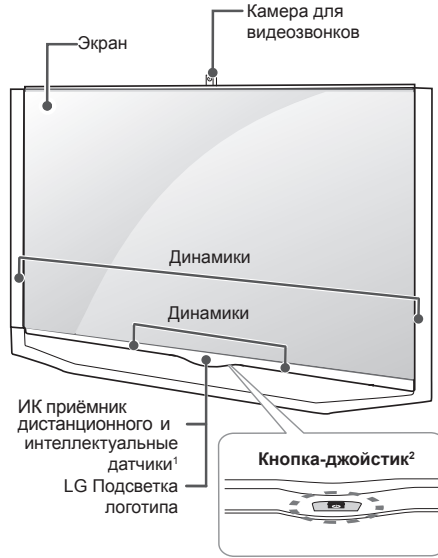

Русский

- 1 Индикатор питания - Интеллектуальный датчик: настройка качества изображения и яркости в зависимости от условий освещения.
- 2 Кнопка-джойстик расположена под экраном телевизора.

**ПРИМЕЧАНИЕ**

Чтобы включить или выключить подсветку логотипа LG или индикатор питания, выберите **Общие** в главном меню. (в зависимости от модели)

Использование кнопки-джойстика

Возможность легко управлять функциями телевизора с помощью кнопки-джойстика, сдвигая ее вверх, вниз, влево или вправо.

Основные функции

	Включение питания	Когда телевизор выключен, нажмите пальцем кнопку-джойстик один раз и отпустите ее.
	Выключение питания	Когда телевизор включен, нажмите и удерживайте пальцем кнопку-джойстик в течение нескольких секунд, затем отпустите ее. При этом, если кнопка Menu (Меню) отображается на экране, выйти из меню можно нажатием и удерживанием кнопки-джойстика.
	Регулировка громкости	Сдвигая пальцем кнопку-джойстик влево или вправо, можно регулировать уровень громкости звука.
	Управление программами	Сдвигая пальцем кнопку-джойстик вверх или вниз, можно выбирать программы (канала) из списка сохраненных программ (каналов).

**ПРИМЕЧАНИЕ**

- Сдвигая пальцем кнопку-джойстик вверх, вниз, влево или вправо, будьте внимательны и не нажимайте на кнопку. Если нажать кнопку-джойстик, невозможно будет выполнить настройку уровня громкости и сохранить каналы.

Настройка меню

Когда телевизор включен, нажмите кнопку-джойстик один раз.

Можно настраивать элементы меню (⏻, ✖, 📶), сдвигая кнопку-джойстик вверх, вниз, влево или вправо.

		ТВ ВЫКЛЮЧЕН	Выключение питания телевизора.
		ЗАКРЫТЬ	Закрытие окон просмотра на экране и возврат к просмотру ТВ.
		ВВОД	Изменение источника входного сигнала.

Поднятие и перемещение

Перед поднятием и перемещением телевизора, ознакомьтесь со следующими инструкциями во избежание повреждения и для обеспечения безопасной транспортировки, независимо от типа и размера телевизора.

**ВНИМАНИЕ!**

- Избегайте касания до экрана телевизора, так как это может привести к его повреждению.

- Телевизор предпочтительно перемещать в оригинальной коробке или упаковочном материале.
- Перед поднятием и перемещением телевизора, отключите кабель питания и все остальные кабели.
- Во избежание царапин, когда вы держите телевизор, экран должен быть направлен в сторону от вас.

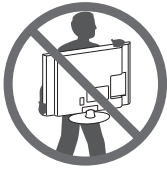

- Крепко удерживайте верхнюю и нижнюю части корпуса телевизора. Не дотрагивайтесь до области решетки динамиков.

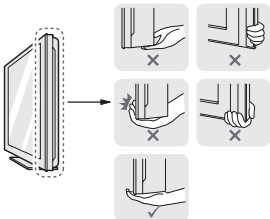

- Большой телевизор должны переносить не менее 2-х человек.
- При транспортировке телевизора в руках удерживайте его, как показано на рисунке.

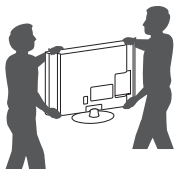

- При обращении с телевизором будьте осторожны, чтобы не повредить кнопку-джойстик, выступающую из корпуса.
- При транспортировке не подвергайте телевизор тряске или избыточной вибрации.
- При транспортировке держите телевизор вертикально, не ставьте его на бок и не наклоняйте влево или вправо.
- Не оказывайте чрезмерного давления на каркас рамы, ведущего к ее сжатию / деформации, так как это может привести к повреждению экрана.

Установка на столе

- 1 Поднимите и вертикально установите телевизор на столе.
 - Оставьте 10 см (минимум) зазор от стены для достаточной вентиляции.

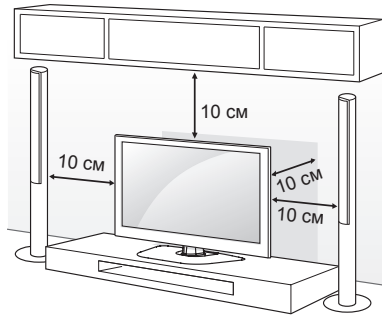

- 2 Подключите шнур питания к розетке.

**ВНИМАНИЕ!**

- Не размещайте телевизор вблизи источников тепла, так как это может привести к пожару или другим повреждениям.

Использование системы безопасности Kensington

Этот компонент доступен не для всех моделей.

- Приведенное изображение может отличаться от вашего телевизора.

Разъем системы безопасности Kensington находится на задней крышке телевизора. Дополнительная информация об установке и использовании приведена в руководстве к системе безопасности Kensington или на сайте <http://www.kensington.com>.

Продевание кабеля системы безопасности Kensington через телевизор и отверстие в столе.

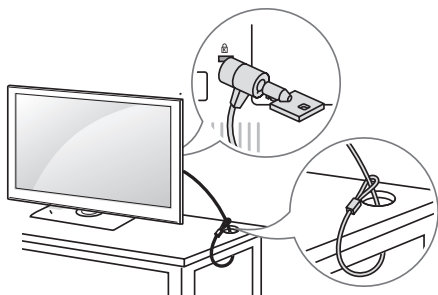

Закрепление телевизора на стене

Этот компонент доступен не для всех моделей.

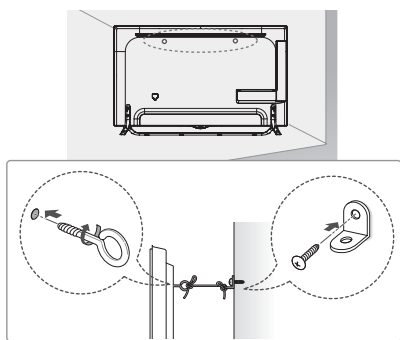

- 1 Вставьте и затяните болты с ушками или болты кронштейнов ТВ на задней панели телевизора.
- Если в местах для болтов с ушками уже установлены другие болты, то сначала вывинтите их.
- 2 Закрепите кронштейны на стене с помощью болтов.
Совместите кронштейн и болты с ушками на задней панели телевизора.
- 3 Крепким шнуром надежно привяжите болты с ушками к кронштейнам.
Убедитесь в том, что шнур расположен горизонтально.



ВНИМАНИЕ!

- Следите за тем, чтобы дети не забирались и не висели на телевизоре.



ПРИМЕЧАНИЕ

- Используйте платформу или шкаф достаточно большой и прочный, чтобы выдержать вес устройства.
- Кронштейны, винты и шнуры не входят в комплект поставки. Дополнительные аксессуары можно приобрести у местного дилера.

Крепление на стене

Осторожно прикрепите настенный кронштейн (приобретаемый отдельно) к задней части телевизора и прикрепите его к прочной стене перпендикулярно полу. Для монтажа телевизора на стены из других строительных материалов обращайтесь к квалифицированным специалистам. Компания LG рекомендует вызывать квалифицированного мастера для крепления телевизора к стене.

Если вы не используете кронштейн LG для настенного крепления, рекомендуется использовать такой кронштейн, который оставляет достаточно места за телевизором, для удобного подсоединения к нему внешних устройств.

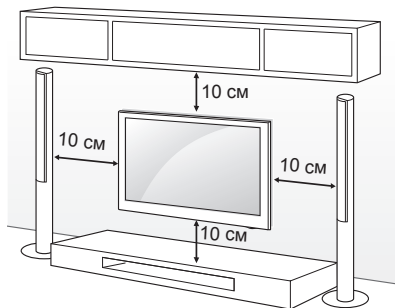

Убедитесь в том, что винты и настенный кронштейн отвечают стандартам VESA. В следующей таблице приведены стандартные габариты для комплектов настенного крепления.

**Принадлежности, приобретаемые отдельно
(Кронштейн для настенного крепления)**

Модель	49/55UB85** 55UB95**	65UB95** 65UB98**
VESA (A x B)	400 x 400	400 x 400
Стандартный винт	M6	M6
Количество винтов	4	4
Кронштейн для настенного крепления	LSW440B MSW240	LSW440B

Модель	79/84UB98**
VESA (A x B)	600 x 400
Стандартный винт	M8
Количество винтов	4
Кронштейн для настенного крепления	LSW640B

Кронштейн для настенного крепления		
LSW440B	MSW240	LSW640B
		

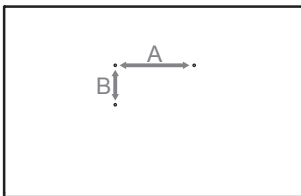

ВНИМАНИЕ!

- Перед перемещением и установкой телевизора отключите кабель питания. Несоблюдение этого правила может привести к поражению электрическим током.
- Установка телевизора на потолок или наклонную стену, может привести к его падению и получению травмы.
- Следует использовать одобренный кронштейн LG для настенного крепления и обратиться к местному дилеру или квалифицированному специалисту.
- Не заворачивайте винты с избыточной силой, т.к. это может привести к повреждению телевизора и потере гарантии. Следует использовать винты и настенные крепления, отвечающие стандарту VESA. Гарантия не распространяется на повреждения или травмы, полученные в результате неправильного использования или использования неправильных аксессуаров.



ПРИМЕЧАНИЕ

- Следует использовать винты, указанные в спецификации для винтов стандарта VESA.
- Комплект кронштейна для настенного крепления снабжается инструкцией по монтажу и необходимыми комплектующими.
- Настенный кронштейн является дополнительным аксессуаром. Дополнительные аксессуары можно приобрести у местного дилера.
- Длина винтов может зависеть от кронштейна для настенного крепления. Убедитесь в том, что винты имеют соответствующую длину. Дополнительная информация приведена в руководстве к кронштейну для настенного крепления.

Использование встроенной камеры

(Только для UB98**)

С помощью встроенной камеры телевизора можно выполнять видеозвонки Skype или использовать функцию распознавания движения. Этот телевизор не поддерживает использование внешней камеры.



ПРИМЕЧАНИЕ

- Перед использованием встроенной камеры вы должны признать, что несете юридическую ответственность за использование или неправомерное использование камеры в соответствии с действующим местным законодательством, в том числе уголовным.
- Соответствующее законодательство включает Закон о защите персональных данных, который регулирует обработку и передачу личной информации, а также закон, который регулирует видеонаблюдение на рабочем месте и в других местах.
- При использовании встроенной камеры избегайте неоднозначных ситуаций, вступающих в противоречие с законами или нормами морали. В местах и на мероприятиях, которые не являются общественными, может потребоваться согласие на съемку. Советуем избегать следующих ситуаций :
 - (1) Использование камеры в местах, где это обычно запрещено, таких как уборные, раздевалки, примерочные и охраняемые зоны.
 - (2) Использование камеры в нарушение прав конфиденциальности.
 - (3) Использование камеры в нарушение соответствующих законов и правил.

Подготовка встроенной камеры

- 1 Потяните вверх ползунок на задней панели телевизора.

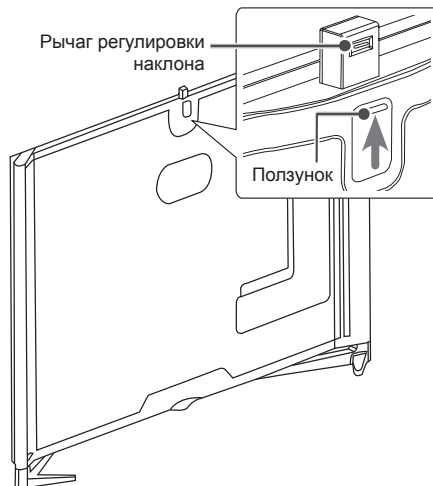

ПРИМЕЧАНИЕ

- Перед использованием встроенной камеры удалите защитную пленку.

- 2 Настроить наклон камеры можно с помощью рычага регулировки наклона с обратной стороны встроенной камеры.

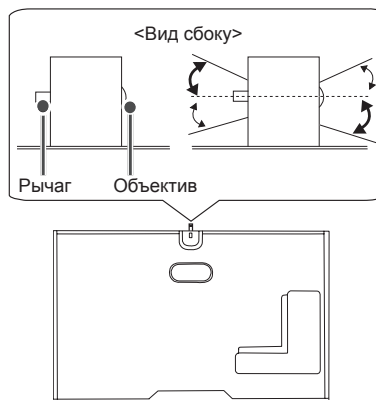

- 3 Нажав вниз, уберите встроенную камеру, когда она не используется.

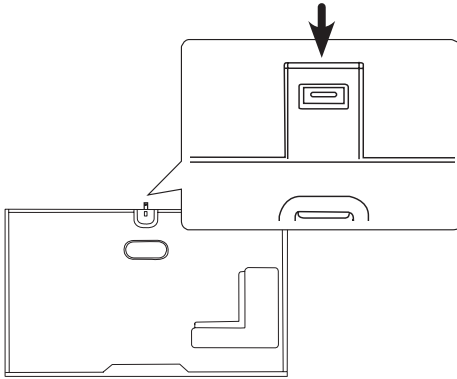

Описание компонентов встроенной камеры

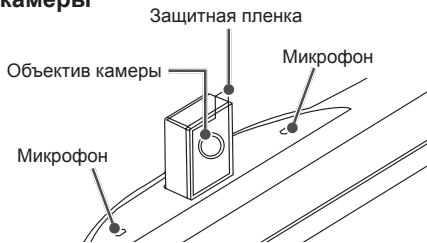

Проверка диапазона съемки камеры

- 1 Нажмите кнопку  (**Smart Home**), чтобы зайти в меню **Smart Home**.
- 2 Выберите  **Фотоаппарат** и нажмите кнопку **Колесико (OK)**.



ПРИМЕЧАНИЕ

- Оптимальным расстоянием до камеры для использования функции распознавания движения является от 1,5 до 4,5 м.

ПУЛЬТ ДИСТАНЦИОННОГО УПРАВЛЕНИЯ (ПУЛЬТ ДУ)



Описания в данном руководстве относятся к кнопкам на пульте ДУ. Внимательно прочитайте настоящее руководство и правильно используйте телевизор.

Чтобы заменить батареи, откройте крышку батарейного отсека, замените батареи (1,5 В ААА) с учетом ⊕ и ⊖, указанных на маркировке в отсеке, и закройте крышку отсека. Для извлечения батарей выполните действия по их установке в обратном порядке.

Русский



ВНИМАНИЕ!

- Не используйте новые батареи вместе со старыми, это может вызвать повреждение пульта ДУ.

Направляйте пульт ДУ на телевизор.

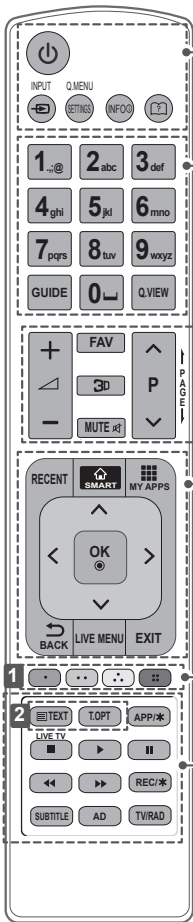

<p>⏻ (ПИТАНИЕ) Включение и выключение телевизора.</p> <p>➔ INPUT Изменение источника входного сигнала.</p> <p>Q. MENU Доступ к быстрому меню.</p> <p>SETTINGS Доступ к главному меню.</p> <p>INFO ⓘ Отображение информации о текущей программе и входе.</p> <p>📖 (Руководство пользователя) См. Руководство пользователя.</p>
<p>GUIDE ТЕЛЕГИД (Показ программы передач).</p> <p>␣ (Пробел) Ввод пробела на экранной клавиатуре.</p> <p>Q.VIEW Возврат к предыдущему каналу.</p> <p>FAV Доступ к списку избранных каналов.</p> <p>3D - Включение / Выключение режима 3D.</p> <p>MUTE 🔊 Выключение звука.</p> <p>+ 🔊 - Настройка громкости.</p> <p>⏪ / ⏩ - PAGE - Переключение каналов / Постраничное пролистывание в списке.</p>
<p>RECENT - Отображение предыдущих действий.</p> <p>🏠 SMART - Доступ к начальному меню Smarthome.</p> <p>📱 MY APPS - Отображение списка приложений.</p> <p>Кнопки навигации - (вверх/вниз/ влево/ вправо) Навигация курсора в меню.</p> <p>OK Ⓞ - Выбор меню или параметров и подтверждение ввода.</p> <p>⏪ BACK - Возврат на предыдущий уровень.</p> <p>LIVE MENU - Отображение списков: Рекомендуемые каналы, Поиск.</p> <p>EXIT - Закрытие окон просмотра на экране и возврат к просмотру ТВ.</p>
<p>1 Цветные клавиши Доступ к специальным функциям некоторых меню.</p> <p>(Ⓜ): Красная, (Ⓝ): Зеленая, (Ⓟ): Желтая, (Ⓡ): Синяя)</p>
<p>2 Кнопки ТЕЛЕТЕКСТА - Эти кнопки используются для работы с телетекстом.</p> <p>APP/★ - Выбор нужного источника в меню MHP телевизора. (Только для Италии) (в зависимости от модели)</p> <p>Кнопки управления (⏮, ⏪, ⏩, ⏭) Управление содержимым премиум-качества, меню SmartShare или SIMPLINK-совместимыми устройствами (USB, SIMPLINK)</p> <p>⏸ (ПАУЗА) - Останавливает текущее изображение при просмотре с ТВ, входа AV, компонентного, или HDMI.</p> <p>REC/★ - Начало записи и отображение меню записи. (поддерживается только моделями со встроенной поддержкой стандарта Time Machine^{Ready}) (В зависимости от страны)</p> <p>SUBTITLE - Включение или отключение отображения субтитров.</p> <p>AD - Включение функции звуковых описаний (Аудио описаний) .</p> <p>TV/RAD - Переключение режимов ТВ и Радио.</p>

(в зависимости от модели)



<p>⏻ (ПИТАНИЕ) Включение и выключение телевизора. TV/RAD - Переключение режимов ТВ и Радио. INPUT - Изменение источника входного сигнала. SETTINGS - Доступ к главному меню. Q. MENU - Доступ к быстрому меню. INFO - Отображение информации о текущей программе и входе. SUBTITLE - Включение или отключение отображения субтитров.</p>
<p>GUIDE - ТЕЛЕГИД (Показ программы передач). Q.VIEW - Возврат к предыдущему каналу. FAV - Доступ к списку избранных каналов. 3D - Включение / Выключение режима 3D. MUTE - Выключение звука. + / - - Настройка громкости. ^ v / ^ PAGE v - Переключение каналов / Постраничнопролистывание в списке.</p>
<p>RECENT - Отображение предыдущих действий. SMART - Доступ к меню Smarthome. LIVE MENU - Отображение списков Рекомендуемое, Программа, Поиск и Записанные. 1 Кнопки ТЕЛТЕКСТА - Эти кнопки используются для работы с телетекстом. Кнопки навигации (вверх/вниз/влево/вправо) - Навигация курсора в меню. OK - Выбор меню или параметров и подтверждение ввода. BACK - Возврат на предыдущий уровень. EXIT - Закрытие окон просмотра на экране и возврат к просмотру ТВ.</p>
<p>AD - Включение функции звуковых описаний. REC/* - Начало записи и отображение меню записи. (поддерживается только моделями со встроенной поддержкой стандарта Time Machine^{Ready}) (В зависимости от страны) Кнопки управления (, , , ,) Управление содержимым премиум-качества, Time Machine^{Ready}, меню SmartShare или SIMPLINK-совместимыми устройствами (USB, SIMPLINK или Time Machine^{Ready}). II (FREEZE) Останавливает текущее изображение при просмотре с ТВ, входа AV, компонентного, или HDMI. 2 Цветные клавиши - Доступ к специальным функциям некоторых меню. (●): Красная, (●●): Зеленая, (●●●): Желтая, (●●●●): Синяя)</p>

УСЛОВИЯ ИСПОЛЬЗОВАНИЯ ПУЛЬТА ДУ MAGIC

Этот компонент доступен не для всех моделей.

При появлении сообщения "Разряжена батарея пульта ДУ Magic. Замените батарею." необходимо заменить батарею.

Чтобы заменить батареи, откройте крышку батарейного отсека, замените батареи (1,5 В тип AA) с учетом ⊕ и ⊖, указанных на маркировке в отсеке, и закройте крышку отсека. Для извлечения батарей выполните действия по их установке в обратном порядке.

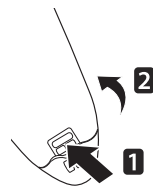

ВНИМАНИЕ!

- Не используйте новые батареи вместе со старыми, это может вызвать повреждение пульта ДУ Magic.



Регистрация пульта ДУ Magic



Чтобы пользоваться пультом ДУ Magic сначала выполните его сопряжение с телевизором.

- 1 Вставьте батареи в пульт ДУ Magic и включите телевизор.
- 2 Направьте пульт ДУ Magic в сторону телевизора и нажмите кнопку **Колесико(ОК)** на пульте.
 - » Если зарегистрировать пульт ДУ Magic на телевизоре не удается, повторите попытку, предварительно выключив и снова включив телевизор.

Распознавание голоса (в зависимости от модели)

Для использования функции распознавания голоса требуется подключение к сети.

1. Нажмите кнопку распознавания голоса.
2. Произнесите необходимую фразу при появлении окна отображения голоса в левой части экрана телевизора.
 - Распознавание голоса может быть не выполнено, если вы говорите слишком быстро или слишком медленно.
 - При использовании пульта ДУ Magic расстояние между пультом и лицом не должно превышать 10 см.
 - Уровень распознаваемости голоса зависит от пользовательских характеристик (тембр, произношение, интонация и скорость) и от окружающих условий (шум и уровень громкости телевизора).

Повторная регистрация пульта ДУ Magic



Отмена регистрации пульта ДУ Magic Motion

Одновременно нажмите кнопки **↶ (Назад)** и **🏠 (Smarthome)** и удерживайте их в течение 5 секунд, чтобы отключить пульт ДУ Magic от телевизора.

» Нажатие и удерживание кнопки **⏪ (ВЫЙТИ) / ПРЯМОЙ ЭФИР** позволяет выполнить отмену и повторно зарегистрировать пульт ДУ Magic без задержки.

Использование пульта ДУ Magic



- Аккуратно встряхните пульт ДУ Magic справа налево или нажмите кнопку **🏠 (Smarthome)**, **1 2 3 / INPUT, 3D** чтобы указатель появился на экране.
 - » Указатель появится на экране, если прокрутить кнопку Колесико. (в зависимости от модели)
- Если указатель не использовать в течение некоторого времени, или пульт ДУ Magic положить на ровную поверхность, указатель исчезнет с экрана телевизора.
- Если указатель не передвигается по экрану так, как вам бы этого хотелось, встряхните пульт ДУ Magic влево или вправо. Указатель переместится в центр экрана.
- Пульт ДУ Magic расходует батарейки быстрее, чем обычный пульт ДУ по причине наличия дополнительных функций.

Меры предосторожности при использовании пульта ДУ Magic

- Используйте пульт ДУ в пределах указанного диапазона (до 10 метров.) При использовании устройства за пределами указанного диапазона или при наличии препятствий в зоне действия устройства могут возникнуть сбои передачи сигналов.
- В зависимости от наличия аксессуаров могут возникнуть сбои передачи сигналов. Такие устройства, как СВЧ-печи и беспроводные ЛВС используют тот же диапазон частот (2,4 ГГц), что и пульт ДУ Magic. Это может привести к сбоям передачи сигналов.
- Пульт ДУ Magic может работать некорректно, если беспроводной роутер установлен в пределах одного метра от телевизора. Беспроводной роутер следует устанавливать на расстоянии более одного метра от телевизора.
- Пульт ДУ Magic может быть поврежден или неисправен в результате падения или сильного удара.
- Не разбирайте и не нагревайте батареи питания.
- Не роняйте элементы питания. Избегайте ударов и иных сильных воздействий на элементы питания.
- Неправильная установка батарей может привести к взрыву.
- В соответствии с рекомендациями, точка доступа (AP) должна быть расположена на расстоянии более 1 м от телевизора. Установка точки доступа (AP) на более близком расстоянии от телевизора может привести к неправильной работе пульта ДУ Magic из-за электромагнитных помех.

ИСПОЛЬЗОВАНИЕ РУКОВОДСТВА ПОЛЬЗОВАТЕЛЯ

Изображение может отличаться от Вашего ТВ.

Руководство пользователя облегчает доступ к подробной информации о телевизоре.

- 1 Нажмите кнопку  (**Smart Home**) на пульте ДУ для отображения меню **Smart Home**.
- 2 Выберите **Руководство пользователя** и нажмите **Колесико (OK)**

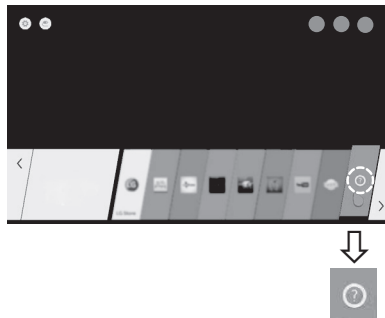

ПРИМЕЧАНИЕ

- Доступ к руководству пользователя можно получить, нажав  (**Руководство пользователя**) на пульте ДУ. (в зависимости от модели)

ОБСЛУЖИВАНИЕ

Чистка телевизора

Для поддержания превосходного качества изображения и длительного срока службы изделия необходимо регулярно очищать телевизор.



ВНИМАНИЕ!

- Перед очисткой телевизора выключите его пультом ДУ, отключите шнур питания и другие кабели.
- Если телевизор не используется в течение длительного времени, отключите шнур питания от розетки, чтобы избежать повреждения из-за разряда молнии или скачка напряжения.

Экран, рамка, корпус и подставка

- Для удаления пыли или незначительных загрязнений используйте сухую, чистую и мягкую ткань.
- Для удаления значительных загрязнений протирайте поверхность мягкой тканью, слегка увлажнённой в чистой воде. После этого сразу же протрите экран и рамку сухой тканью.

СЛЕДИТЕ ЗА ТЕМ, ЧТОБЫ ВЛАГА НЕ ПОПАЛА МЕЖДУ РАМКой И ЭКРАНОМ.





ВНИМАНИЕ!

- Всегда избегайте касания экрана, так как это может привести к его повреждению.
- Не нажимайте, не трите и не бейте по поверхности ногтями или острыми предметами, так как это может привести к появлению царапин на экране и искажению изображения.
- Не используйте химические вещества, так как это может привести к повреждению поверхности.
- Не наносите жидкость непосредственно на поверхность. При попадании воды внутрь корпуса телевизора, существует риск возникновения пожара, поражения электрическим током и неисправности.

Кабель питания

Регулярно очищайте шнур питания от накопившейся пыли или грязи.

УСТРАНЕНИЕ НЕИСПРАВНОСТЕЙ

Проблема	Решение
Телевизор не реагирует на команды пульта дистанционного управления (пульта ДУ).	<ul style="list-style-type: none"> * Убедитесь в отсутствии препятствий между ТВ и пультом дистанционного управления. * Убедитесь, что батареи заряжены и правильно установлены (⊕ к ⊕, ⊖ к ⊖). * При необходимости замените батареи новыми. * При использовании пульта ДУ Magic [в зависимости от модели] потрясите пульт из стороны в сторону. Убедитесь в том, что пульт и ТВ сопряжены.
ТВ не включается: отсутствуют изображение и звук.	<ul style="list-style-type: none"> * Убедитесь, что розетка работает, сетевое напряжение присутствует, подключив к ней другие электроприборы. * Убедитесь, что шнур питания надёжно подключен к розетке и к ТВ. * Убедитесь, что ТВ включён (включите ТВ кнопкой, расположенной на панели).
Телевизор самопроизвольно выключается.	<ul style="list-style-type: none"> * Проверьте надёжность подключения электросети (место: розетка/ТВ). Возможно, произошел сбой в сети электропитания, плохой контакт в розетке. * Если на ТВ не подавались сигналы управления с ПДУ в течение двух часов, ТВ отключается по таймеру для сбережения энергии. * Проверьте функции Таймер сна и Время выкл.- активируется в настройках «ВРЕМЯ». См. «Таймер сна». * Если отсутствует входной сигнал в течение 15 минут, телевизор выключится автоматически.
При подсоединении к компьютеру (RGB/HDMI), отображается сообщение «Нет сигнала» или «Неверный формат».	<ul style="list-style-type: none"> * Убедитесь, что выбран правильный источник входного сигнала - меню «ВХОД» (кнопка INPUT). * Убедитесь, что ТВ поддерживает разрешение и частоту кадров видеокарты. Если установлена неподдерживаемая частота или разрешение в настройках видеокарты - установите рекомендуемые параметры. * Выключите/включите ТВ с помощью пульта ДУ. * Переподключите кабель RGB/HDMI. * Перезагрузите компьютер не выключая ТВ.
Во время просмотра отсутствует или искажен звук.	<ul style="list-style-type: none"> * Нажмите кнопку  или  на ПДУ. * Убедитесь, что не включен режим «Без звука» . * Переключите канал. Возможно проблема связана с каналом. Для аналоговых каналов проблема может быть связана с определением системы вещания, измените в меню Быстро → Каналы → Поиск каналов → Ручной поиск → Эфирное ТВ (Аналог) → Система * Если звук отсутствует/искажен на определенных ТВ каналах, измените звуковую дорожку или переключите моно/стерео через меню быстрого доступа (Q.Menu). * Убедитесь, что аудиокабели подключены правильно и не повреждены. * При воспроизведении видеоконтента с USB-носителя, формат звуковой дорожки может не поддерживаться. * Проверьте вывод звука в меню «ЗВУК», опция «Аудиовыход».
Отображается чёрно-белое изображение или низкое качество цветопередачи.	<ul style="list-style-type: none"> * Отрегулируйте Цветность, Оттенки и Цветовую температуру в меню «ЭКРАН». * Произведите Сброс настроек экрана в меню «ЭКРАН». * Произведите сброс на Заводские настройки в меню «ОБЩИЕ». (Все пользовательские настройки и каналы будут удалены).
Питание включено, но отображается очень тёмное изображение.	<ul style="list-style-type: none"> * Проверьте функцию Экономия энергии (Eco) в меню «ЭКРАН». При необходимости отключите. * Отрегулируйте Яркость и Контрастность в меню «ЭКРАН». * Произведите Сброс настроек экрана в меню «ЭКРАН». * Произведите сброс на Заводские настройки в меню «ОБЩИЕ». (Все пользовательские настройки и каналы будут удалены).
На экране отображается «Нет сигнала».	<ul style="list-style-type: none"> * Проверьте правильность выбора входного сигнала в меню «ВХОД» (кнопка INPUT). * Убедитесь, что внешнее устройство надёжно подключено с помощью сигнального кабеля, включено и работоспособно. * Попробуйте поменять сигнальный кабель, возможно проблема с ним. * Обратитесь к разделу Подключений инструкции пользователя и подключите внешнее устройство.
Изображение на экране ТВ с ПК отображается не полностью или с искажениями.	<ul style="list-style-type: none"> * Выполните автонастройку или настройте параметры позиции вручную с помощью опции Экран в меню «ЭКРАН» - только для RGB [в зависимости от модели]. * При использовании HDMI-кабеля, переименуйте соответствующий вход в РС (ПК) кнопкой Input (Вход) [Используйте масштабирование в настройках видеокарты на ПК]. * Убедитесь, что ТВ поддерживает разрешение и частоту кадров видеокарты. Если установлена неподдерживаемая частота или разрешение в настройках видеокарты - установите рекомендуемые параметры.

Проблема	Решение
Низкое качество изображения некоторых каналов. Полосы, линии, штрихи на изображении или изображение размыто.	<p>* Переключите канал. Возможно, проблема связана с каналом. Для аналоговых каналов проблема может быть связана с определением системы вещания, измените в меню Быстро → Каналы → Поиск каналов → Ручной поиск → Эфирное ТВ (Аналог) → Система</p> <p>* Сигнал станции слишком слабый. Направьте антенну в правильном направлении.</p> <p>* Убедитесь, в отсутствии источников помех, например, других электрических устройств или электроинструментов.</p> <p>* Произведите сброс на Заводские настройки в меню «ОБЩИЕ». (Все пользовательские настройки и каналы будут удалены).</p>
Не настраивает каналы, настраивает не все каналы.	<p>* Выберите правильный режим поиска: Антенна (если у Вас собственная антенна, направленная на ТВ вышку) или кабельное ТВ (если Ваша квартира подключена к домашней антенне) и заново произведите автопоиск.</p> <p>Если Вашего кабельного оператора нет в списке при выборе Кабельное ТВ - выберите опцию Другие операторы → тип поиска Быстрый → Введите начальную частоту (46000) или выберите ПОЛНЫЙ поиск (занимает дополнительное время).</p> <p>* Проверьте правильность направления собственной антенны, целостность кабеля, разъемов, надежность подключения.</p> <p>* Произведите сброс на Заводские настройки в меню «ОБЩИЕ». (Все пользовательские настройки и каналы будут удалены).</p> <p>* Обновите Программное Обеспечение (ПО), ПО в соответствии с моделью ТВ и инструкцию по обновлению можно найти на официальном сайте www.lg.com.</p> <p>* Обратитесь к кабельному оператору для проверки сигнала.</p>
Не описанная (другая) проблема воспроизведения и передачи сигналов. Не работает какая-либо функция, заложенная в ТВ.	<p>* Произведите сброс на Заводские настройки в меню ОБЩИЕ (Все пользовательские настройки и каналы будут удалены).</p> <p>* Обновите программное обеспечение (ПО), ПО в соответствии с моделью ТВ и инструкцию по обновлению можно найти на официальном сайте www.lg.com.</p>

Если у вас возникла какая-либо проблема с работой ТВ и вы не нашли ее в списке или решение вам не подходит, Вы всегда можете воспользоваться бесплатной информационной службой (см. последнюю страницу инструкции), Звонок бесплатный.

ТЕХНИЧЕСКИЕ ХАРАКТЕРИСТИКИ

(Только для UB85**UB95**)

Беспроводной модуль (LG5BW41): технические характеристики			
Беспроводной ЛВС		Bluetooth	
Стандартный	IEEE 802.11a/b/g/n	Стандартный	Bluetooth версии 3.0
Диапазон частот	2400—2483,5 МГц 5150—5250 МГц 5725—5850 МГц (Для стран, не входящих в ЕС)	Диапазон частот	2400 ~ 2483,5 МГц
Выходная мощность (Макс.)	802.11a: 13 дБм 802.11b: 15 дБм 802.11g: 14 дБм 802.11n - 2,4 ГГц: 16 дБм 802.11n - 5 ГГц: 16 дБм	Выходная мощность (Макс.)	10 дБм или ниже
<ul style="list-style-type: none"> • Поскольку диапазон, используемый для страны, может отличаться, пользователь не может изменять и настраивать рабочую частоту. Этот продукт настроен в соответствии с таблицей частот в регионах. • Это устройство необходимо установить на расстоянии не менее 20 см от пользователя - что является общим требованием при эксплуатации. 			
			

(Только для UB98**)

Спецификация модуля беспроводной ЛВС (LGSWF41)	
Стандартный	IEEE 802.11a/b/g/n
Диапазон частот	2400—2483,5 МГц 5150—5250 МГц 5725—5850 МГц (Для стран, не входящих в ЕС)
Выходная мощность (Макс.)	802.11a: 14,5 дБм 802.11b: 16 дБм 802.11g: 13,5 дБм 802.11n - 2.4ГГц: 14 дБм 802.11n - 5ГГц: 15,5 дБм 802.11ac - 5ГГц: 16 дБм
<p>Поскольку диапазон, используемый для страны, может отличаться, пользователь не может изменять и настраивать рабочую частоту. Этот продукт настроен в соответствии с таблицей частот в регионах.</p> <ul style="list-style-type: none"> • Поскольку диапазон, используемый для страны, может отличаться, пользователь не может изменять и настраивать рабочую частоту. Этот продукт настроен в соответствии с таблицей частот в регионах. • Это устройство необходимо установить на расстоянии не менее 20 см от пользователя - что является общим требованием при эксплуатации. 	
	
Спецификация модуля Bluetooth (BM-LDS401)	
Стандартный	Bluetooth версии 3.0
Диапазон частот	2400 ~ 2483,5 МГц
Выходная мощность (Макс.)	10 дБм или ниже

ADDITIONAL TIP

Time Zone
Magadan, Kamchatka
Vladivostok
Yakutsk
Irkutsk
Krasnoyarsk
Omsk
Yekaterinburg
Moscow, Samara
Kaliningrad

This Table means the Time Zone table of 9 area of Russia, and when the user selects the Time Zone for his or her area, it automatically sets the time for the corresponding area.

However, even though the user selected his or her area, if the broadcasting station's local time offset is not offered, or if the region information does not match, then the user may select the Offset from the Time Zone to set the correct time.

ДОПОЛНИТЕЛЬНЫЕ НАСТРОЙКИ

Часовой пояс
Магадан, Камчатка
Владивосток
Якутск
Иркутск
Красноярск
Омск
Екатеринбург
Москва, Самара
Калининград

В данной таблице 9 регионов России в соответствии с разными часовыми поясами. При выборе города, относящегося к нужному часовому поясу, система автоматически корректирует время для заданной области.

Если при выборе нужного часового пояса корректировка времени не произошла, или существует необходимость зафиксировать другой часовой пояс, пользователь может в ручном режиме произвести необходимые временные настройки.





ИЕЛЕНУШЫ НҰСҚАУЛЫҒЫ ЖШД теледидар*

* LG ЖШД теледидар ЖШД артқы жарығы бар СКД экранына қолданылады.

Құрылғыны қолданар алдында осы нұсқаулықты мұқият оқып, анықтамалық құрал ретінде қолдану үшін сақтап қойыңыз. Құрылғы «Электрлік және электрондық құрылғыларда кейбір қауіпті заттарды қолануды шеткеу» техникалық регламентінің талаптарына сәйкес келеді.



басыңыз!
Пайдаланушы нұсқаулығы

Ресейде басып шығарылған.
Өндіруші: ААҚ «ЛГ Электроникс РУС»
Мекен-жайы: 143160, РФ, Мәскеу облысы, Руза ауданы,
Дороховское ауылы, Минск тас жолының 86 км., 9 үй.

www.lg.com

МАЗМҰНЫ

3 ЛИЦЕНЗИЯЛАР

3 АШЫҚ МӘТІН БАҒДАРЛАМАЛЫҚ ҚҰРАЛ ЕСКЕРТУІ

3 СЫРТҚЫ БАСҚАРУ ҚҰРЫЛҒЫСЫН ОРНАТУ

4 ҚАУІПСІЗДІК ЖӨНІНДЕГІ НҰСҚАУЛАР

- 11 - 3D кескіндерді көру (тек 3D модельдер)

13 ОРНАТУ ПРОЦЕДУРАСЫ

13 ЖИНАУ ЖӘНЕ ДАЙЫНДАУ

- 13 Орауыштан шығару
16 Бөлек сатылады
17 Бөлшектер мен түймелер
19 Джойстик түймесін қолдану
20 Теледидарды көтеру және жылжыту
20 Үстелге орнату
22 Қабырғаға орнату
23 Кірістірілген камераны пайдалану
23 Кірістірілген камераны дайындау
24 Кірістірілген камера бөліктерінің атауы
24 Камераның түсіру ауқымын тексеру

25 ҚАШЫҚТАН БАСҚАРУ ҚҰРАЛЫ

27 СИҚЫРЛЫ ҚАШЫҚТАН БАСҚАРУ ҚҰРАЛЫНЫҢ ФУНКЦИЯЛАРЫ

- 28 Сиқырлы сермеу қашықтан басқару құралын тіркеу
28 Сиқырлы қашықтан басқару құралын пайдалану жолы
29 Сиқырлы қашықтан басқару құралын пайдаланудағы сақтандыру шаралары

30 ПАЙДАЛАНУШЫ НҰСҚАУЫН ПАЙДАЛАНУ

30 ТЕХНИКАЛЫҚ ҚЫЗМЕТ КӨРСЕТУ

- 30 Теледидарды тазалау
30 Экран, жақтау, корпус және тірек
30 Қуат сымы

31 АҚАУЛЫҚТАРДЫ ЖОЮ

31 ТЕХНИКАЛЫҚ СИПАТТАР



АБАЙЛАҢЫЗ

- «Абайлаңыз» деп белгіленген хабарды елемеген жағдайда, қатты жарақат алуыңыз мүмкін немесе қайғылы оқиғаға ұшырау немесе өлім қаупі бар.



ЕСКЕРТУ

- Ескерту хабарын елемеген жағдайда, жеңіл жарақат алуыңыз немесе өнім зақымдалуы мүмкін.



ЕСКЕРТПЕ

- Бұл ескертпе өнімді түсінуге және қауіпсіз пайдалануға көмектеседі. Өнімді пайдаланбас бұрын осы ескертпені мұқият оқып шығыңыз.

ЛИЦЕНЗИЯЛАР

Қолдау көрсетілетін лицензиялар модельге қарай әр түрлі болуы мүмкін.
Лицензиялар туралы қосымша ақпаратты www.lg.com торабынан қараңыз.



АШЫҚ МӘТІН БАҒДАРЛАМАЛЫҚ ҚҰРАЛ ЕСКЕРТУІ

Осы өнімдегі GPL, LGPL, MPL және басқа да бастапқы коды ашық лицензиялардағы бастапқы кодты алу үшін <http://opensource.lge.com> веб-торабына өтіңіз.

Бастапқы кодқа қоса, барлық қажетті лицензиялардың шарттарын, кепілдік міндеттерінен бас тарту құжаттарын және авторлық құқық туралы мәліметтерін алуға болады.

LG Electronics компаниясы тарату шығынын қамтитын ақыға (дерек тасығышының құны, жеткізу және өңдеу) opensource@lge.com мекенжайына электрондық пошта арқылы сұрау жіберілгенде бастапқы кодты ықшам дискіде жеткізуді ұсынады. Бұл ұсыныс осы өнімді сатып алған уақыттан бастап үш (3) жыл ішінде жарамды болады.

СЫРТҚЫ БАСҚАРУ ҚҰРЫЛҒЫСЫН ОРНАТУ

Сыртқы басқару құрылғысын орнату туралы мәліметтер алу үшін, www.lg.com торабына кіріңіз.



ҚАУІПСІЗДІК ЖӨНІНДЕГІ НҰСҚАУЛАР

Өнімді қолданар алдында осы сақтық шараларын мұқият оқып шығыңыз.



АБАЙЛАҢЫЗ

ҚАЗАҚША



- Теледидарды және қашықтан басқару құралын келесі орталарға қоймаңыз:
 - Тікелей күн сәулесі түсетін жер
 - Ылғалдылық жоғары аймақ, мысалы, ванна
 - Пештер және жылуды тудыратын басқа құрылғылар сияқты кез келген жылу көзінің жанында
 - Бу немесе май оңай әсер етуі мүмкін асхана есептегіштерінің немесе дымқылдаушыларының жанында
 - Жаңбыр немесе жел әсер ететін аймаққа
 - Вазалар сияқты су ыдыстарының жанында
- Әйтпесе, бұл өртке, электр тогының соғуына, дұрыс емес жұмыс істеуге немесе өнімнің деформациялануына әкелуі мүмкін.



- Өнімді шаң жиналатын жерге қоймаңыз. Бұл өрт шығу қаупін төндіруі мүмкін.

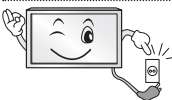

- Штепсель – ажырату құрылғысы. Штепсель пайдалануға дайын күйде қалуы керек.



- Қуат штепселін сулы қолмен ұстамаңыз. Оған қоса, сымның істікшесі сулы болса немесе шаң басып тұрса, қуат штепселін толық құрғатыңыз немесе шаңды сүртіп тастаңыз. Шамадан тыс ылғалдылыққа байланысты сізді ток соғуы мүмкін.



- Қуат сымын жерге қосылған ток көзіне жалғаңыз. (Жерге қосылған құрылғылардан басқа.) Сізді электр тогы соғуы немесе жарақаттануыңыз мүмкін.



- Қуат сымын толық бекітіңіз. Егер қуат сымы толық бекітілмесе, өрт шығуы мүмкін.



- Қуат сымының жылытқыш секілді ыстық заттарға тимеуін қадағалаңыз. Бұл өрт туындауына немесе электр тогының соғуына әкелуі мүмкін.



- Қуат сымдарының үстіне ауыр затты немесе өнімнің өзін қоймаңыз. Әйтпесе, өрт шығуы немесе электр тогы соғуы мүмкін.



Жаңбырдың ішке ағып кіруін болдырмау үшін ғимараттың ішінде және сыртында антеннаны бүгіңіз.
Бұл судың өнім ішін зақымдауына және электр тогының соғуына әкелуі мүмкін.



Теледидарды қабырғаға бекіткенде, теледидардың артындағы қуат және сигнал кабельдерін ілу арқылы теледидарды орнатпаңыз.
Бұл өрт туындауына, электр тогының соғуына әкелуі мүмкін.

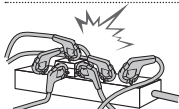

Бір электр розеткасына тым көп электр құрылғыларын қоспаңыз.
Әйтпесе, шамадан тыс қызуға байланысты өрт шығуы мүмкін.

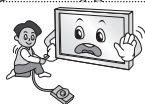

Сыртқы құрылғыларды қосып жатқанда өнімді түсіріп алмаңыз немесе оның құлап кетуіне жол бермеңіз.
Әйтпесе, бұл жарақат алуға немесе өнімнің зақымдалуына әкелуі мүмкін.



Ылғалға қарсы материалдар бумасын немесе винил орауышты балалар қол жеткізе алмайтын жерде ұстаңыз.
Ылғалдыққа қарсы материалды жұту зиянды. Абайсызда жұтып қойған жағдайда, науқасты құстырып, жақын ауруханаға апарыңыз. Оған қоса, винил орауыш тұншығуға себеп болуы мүмкін. Балалардың қолы жетпейтін жерде сақтаңыз.



Балалардың телевизорға жорғаламауын және асылып тұрмауын қадағалаңыз.
Әйтпесе, теледидар аударылып, жарақаттауы мүмкін.



Бала жұтып қоймауы үшін пайдаланылған батареяларды тиісті түрде тастаңыз.
Бала жұтып қойған жағдайда дереу дәрігерге барыңыз.



Қуат кабелінің бір ұшы қабырға розеткасына сұғылып тұрғанда, екінші ұшына өткізгіш (металл таяқша сияқты) енгізбеңіз. Оған қоса, қуат кабелін қабырға розеткасына жалғай салысымен ұстамаңыз.
Сізді электр тогы соғуы мүмкін.
(Үлгіге байланысты)



Өнімнің жанына өртенгіш заттар қоймаңыз немесе сақтамаңыз.
Өртенгіш заттарды ұқыпсыз пайдаланудан жарылыс немесе өрт шығу қаупі пайда болады.



Өнімнің ішіне тиын, шаш түйрегіштері секілді темір заттарды, таяқшалар немесе сымды, қағаз, шырпы секілді тез өртенгіш заттарды салмаңыз. Балалар ерекше назар аударуы керек.
Электр тогы соғуы, өрт шығуы немесе жарақат алынуы мүмкін. Егер өнімнің ішіне бөгде зат түсіп кетсе, оны өшіріп, қызмет көрсету орталығына хабарласыңыз.



Өнімге су сеппеңіз немесе өртенгіш заттармен сүртпеңіз (еріткіш немесе бензол). Өрт шығуы немесе ток соғуы мүмкін.

6 ҚАУІПСІЗДІК ЖӨНІНДЕГІ НҰСҚАУЛАР



Өнімнің соғылуына немесе бір нәрселердің үстіне құлап кетуін болдырмаңыз немесе экранын ұрмаңыз.
Жарақаттануыңыз немесе өнім зақымдалуы мүмкін.



Өнімді немесе оның антеннасын ешқашан найзағай немесе дауыл кезінде ұстамаңыз.
Сізді электр тоғы соғуы мүмкін.

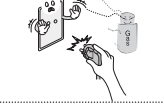

Қабырға розеткасын, онда газ жылыстауы орын алса ұстамаңыз. Терезені ашып, бөлмені желдетіп алыңыз.
Бұл өрт шығуына немесе ұшқын пайда болуына әкелуі мүмкін.



Өнімді өз бетіңізше бөлшектеуші, жөндеуші немесе өзгертуші болмаңыз.
Өрт шығуы немесе ток соғуы мүмкін.
Тексерту, калибрлеу немесе жөндету үшін қызмет көрсету орталығына хабарласыңыз.



Келесі жағдайлардың кез келгені орын алса, өнімді дереу ажыратып, жергілікті қызмет көрсету орталығына хабарласыңыз.

- Өнімге соққы әсер етті
- Өнім зақымдалды
- Өнімге бөгде заттар кірді
- Өнімнен түтін немесе оғаш иіс шықты

Бұл өрт шығуына немесе электр тоғы соғуына әкелуі мүмкін.



Егер өнімді ұзақ уақыт қолданбайтын болсаңыз, қуат кабелін өнімнен ажыратып тастаңыз.

Шаңның жиналуы өрт шығуына немесе изоляцияның бұзылуы тоқтың жылыстауына, электр тоғының соғуына немесе өртке әкелуі мүмкін.



Аппаратқа су тамшыламауы немесе шашырамауы тиіс немесе оның үстіне ваза секілді су құйылған заттарды қоюға болмайды.

Май немесе майлы ауа әсер етуі мүмкін болса, бұл өнімді қабырғаға орнатпаңыз.
Бұл өнімді зақымдауы және ол құлап түсуі мүмкін.



ЕСКЕРТУ



Өнімді радио толқындар пайда болмайтын жерге орнатыңыз.

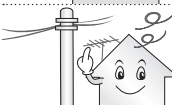

Құлап түссе де антеннаның қуат желілеріне тимеуін қамтамасыз ету үшін сыртқы антенна мен қуат желілерінің арасында жеткілікті қашықтық болуы керек.

Бұл ток соғу қаупіне себеп болуы мүмкін.



Өнімді тұрақсы сөрелер немесе көлбеу беттер сияқты орындарда орнатпаңыз. Сондай-ақ, діріл бар немесе өнім толығымен тұрмайтын орындарды пайдаланбаңыз. Өйтпесе, өнім құлап немесе аударылып, жарақаттауы немесе өнімді зақымдауы мүмкін.

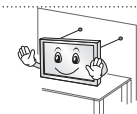

Теледидарды тірекке орнатсаңыз, өнімнің аударылуын болдырмау әрекеттерін орындау керек. Өйтпесе, өнім аударылып, жарақаттауы мүмкін.

Мониторды қабырғаға орнату керек болса, VESA стандартты орнату интерфейсіні (қосымша бөлшектер) өнімнің артқы жағына бекітіңіз. Қабырғаға орнату интерфейсіні (қосымша бөлшектер) пайдаланып, теледидарды орнатқанда, түсіп кетпейтіндей мұқият бекітіңіз.

Тек өндіруші көрсеткен қосымша жабдықтарды қолданыңыз.

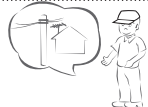

Антеннаны орнатқанда білікті қызмет көрсету маманнан кеңес алыңыз. Бұл өрт шығу қаупін немесе электр тогының соғуына әкелуі мүмкін.

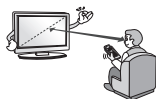

Теледидарды көргенде экран диагоналінің ұзындығынан 2-7 еселік қашықтықты сақтау ұсынылады. Теледидарды ұзақ уақыт көргеннен кейін көзіңіз бұлдырауы мүмкін.

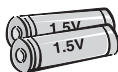

Тек көрсетілген батарея түрін пайдаланыңыз. Бұл қашықтан басқару құралын зақымдауы мүмкін.

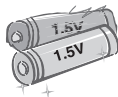

Жаңа батареяларды ескі батареялармен араластырмаңыз. Бұл батареялардың шамадан тыс қызуын және ағып кетуін тудыруы мүмкін.

Батареялар шамадан тыс қызу әсеріне ұшырамауы тиіс, мысалы, тікелей күн сәулесі түспейтін, ашық от пен электр жылытқыштардан алыс жерде сақтаңыз.

Зарядталмайтын батареяларды зарядтағышқа салушы **БОЛМАҢЫЗ**.



Қашықтан басқару құралы мен сенсордың арасында еш нәрсе тұрмауын тексеріңіз.



Қашықтан басқару құралының сигналына күн сәулесі немесе басқа күшті жарық кедергі тигізуі мүмкін. Бұл жағдайда бөлмені күңгірттеңіз.

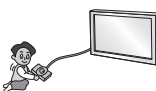

Бейне ойын консольдері сияқты сыртқы құрылғыларды жалғау алдында жалғау кабельдерінің ұзындығы жеткілікті екенін тексеріңіз. Өйтпесе, өнім құлап немесе аударылып, жарақаттауы немесе өнімді зақымдауы мүмкін.



Өнімді қуат сымын қабырға розеткасына қосу немесе шығару арқылы қосып/өшірмеңіз. (Штепсельдік ұшты қосқыш ретінде пайдаланбаңыз.) Бұл механикалық ақаулық немесе сымнан электр тогының соғуына әкелуі мүмкін.

8 ҚАУІПСІЗДІК ЖӨНІНДЕГІ НҰСҚАУЛАР

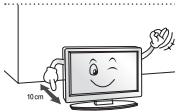

Өнімнің шамадан тыс қызуын болдырмау үшін төмендегі орнату туралы нұсқауларды орындаңыз.

- Өнім мен қабырғаның арасындағы қашықтық 10 см көбірек болуы керек.
 - Өнімді желдетілмейтін жерге (мысалы, кітап сөресіне немесе шкафқа) қоймаңыз.
 - Өнімді кілем немесе жастық үстіне орнатпаңыз.
 - Ауа тесігін төсемнің немесе перденің жауып тұрмағанын тексеріңіз.
- Әйтпесе, бұл өртке әкелуі мүмкін.

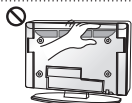

Теледидарды ұзақ уақыт қарап отырған кезде желдеткіш тесіктеріне қолыңызды тигізбеңіз, себебі олар ыстық болуы мүмкін. Бұл өнімнің жұмыс жағдайына әсер етпейді.

Құрылғының сымын жиі тексеріп тұрыңыз. Егер ол зақымдалғанын немесе бұзылғанын көрсеңіз, сымды ажыратып, құрылғыны бұдан әрі пайдаланбаңыз және сымды өкілетті қызмет көрсету маманынан дәл сондай сымға ауыстырып алыңыз.

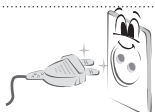

Штепсельдік ұшта немесе розеткада шаң жиналуын болдырмаңыз. Бұл өрт шығу қаупін төндіруі мүмкін.

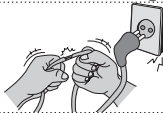

Қуат сымын орау, бұрмалау, қысу, есікпен жабу немесе үстінен басу секілді физикалық немесе механикалық зақым тиюден қорғаңыз. Штепсельдерге, розеткаларға және құрылғыдан сым шығатын жерге ерекше көңіл бөліңіз.



Панелін қолыңызбен немесе тырнақ, қарындаш немесе қалам секілді өткір затпен қатты баспаңыз немесе үстін сырмаңыз.

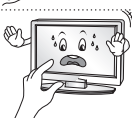

Экранды ұзақ уақыт ұстамаңыз немесе саусақты (саусақтарды) тигізбеңіз. Олай істегенде, экранда уақытша бұрмалану орын алуы мүмкін.



Өнімді тазалаған кезде, қуат сымын розеткадан ажыратып, сырып алмау үшін жұмсақ шүберекпен ақырын сүртіңіз. Шамадан тыс қысым сызаттарды немесе түстің кетуін тудыруы мүмкін. Су бүркімеңіз немесе ылғалды шүберекпен сүртпеңіз. Өнімді және оның панелін зақымдауы мүмкін әйнек тазалағышын, көлікті немесе жылтыратқыш заттарды, абразивті заттарды немесе балауызды, бензинді, алкогольді, т.б. ешқашан пайдаланбаңыз. Әйтпесе, бұл өртке, электр тогының соғуына немесе өнімнің зақымдалуына (деформация, тот басу немесе бұзылу) әкелуі мүмкін.

Бұл өнім айнымалы ток розеткасына қосылатын болғандықтан, ол айнымалы ток көзінен ҚОСҚЫШ арқылы сөндірсеңіз де, ажыратылмайды.



Кабельді ажыратқанда, штепсельден ұстап ажыратыңыз. Қуат кабельдерінің ішіндегі сымдар ажыратылса, бұл өрт тудыруы мүмкін.



Өнімді жылжытқанда, алдымен қуатты өшіріңіз. Содан кейін, қуат кабельдерін, антенна кабельдерін және барлық жалғау кабельдерін ажыратыңыз. Теледидар немесе қуат сымы зақымдалып, бұл өрт немесе электр тогының соғу қаупін тудыруы мүмкін.



Өнімді жылжитқанда немесе орауыштан шығарғанда, жұп болып жұмыс істеңіз, өйткені өнім ауыр.
Өйтпесе, бұл жарақат алуға әкелуі мүмкін.



Өнімнің ішкі бөлімдерін тазалау үшін жылына бір рет қызмет көрсету орталығына хабарласыңыз.
Шаң жиналып қалса, механикалық ақаулықтар пайда болуы мүмкін.



Бүкіл қызмет көрсетуді білікті қызмет көрсету қызметкерлеріне жіберіңіз. Өнім қуат сымы немесе штепсельдік ұшы зақымдалған болса, оған су тиіп немесе үстіне заттар түсіп кеткен болса, жабдыққа жаңбыр немесе ылғалды заттар тисе, ол дұрыс жұмыс істемей тұрса немесе құлап қалған және тағы да басқаша зақымдалған болса, қызмет көрсетуді қажет етеді.



Ұстағанда, өнім салқын көрінсе, қосылғанда өнім «жыпылықтауы» мүмкін. Бұл қалыпты жағдай, өнімдегі ақау емес.



Бұл панель – ажыратымдылығы екі миллионға алты миллион пиксел болатын жоғары технология өнімі. Панельде өлшемі 1 б/м майда қара нүктелерді және/немесе жарық түсті нүктелерді (қызыл, көк немесе жасыл) көруіңіз мүмкін. Бұндай дыбыстың шығуы өнімнің жұмыс сапасы мен сенімділігіне әсер етпейді. Сондай-ақ, бұл құбылыс үшінші тарап өнімдерінде орын алады және алмастыруға немесе ақшаны қайтаруға жатпайды.



Көру күйіне (сол/оң/үсті/асты) байланысты панельдің әр түрлі жарықтығын және түсін табуға болады.
Сондай-ақ, бұл құбылыс панельдің сипаттамасына байланысты орын алады. Ол өнімнің жұмысына қатысты емес, әрі ақаулық болып табылмайды.



Қозғалыссыз кескінді (мысалы, тарату арнасының логотипі, экрандағы мәзір, бейне ойынынан алынған көрініс) ұзақ уақыт бойы көру экранды зақымдап, кескіннің сақталуына әкелуі мүмкін. Бұл қалдық кескін ретінде белгілі. Бұл көпілдік өнімдегі қалдық кескінді қамтымайды.
Теледидар экранында ұзақ уақыт бойы бекітілген кескінді көрсетпеңіз (СҚД үшін 2 сағат немесе одан көп, плазма дисплейі үшін 1 сағат немесе одан көп).
Сондай-ақ, егер теледидардың кадр пішімі ұзақ уақыт бойы 4:3 болса, экранның жоғарғы және төменгі жағында кескін ізі пайда болуы мүмкін.
Сондай-ақ, бұл құбылыс үшінші тарап өнімдерінде орын алады және алмастыруға немесе ақшаны қайтаруға жатпайды.

Шығарылған дыбыс

Тырс еткен дыбыс: теледидарды көріп отырғанда немесе өшіргенде шығатын дыбыс, температура мен ылғалдылыққа байланысты пластикалық жылу сығулы нәтижесінде пайда болады. Бұл дыбыс — температура деформациясы талап етілетін барлық өнімдер үшін ортақ құбылыс. Электр тізбегінің гүілдеген/панельдің дызылдаған дыбыс шығаруы: өнімді істету үшін тоқтың үлкен мөлшерін жеткізгенде, жылдамдығы жоғары коммутация схемасынан шығады. Өнімге байланысты әртүрлі болады.
Бұндай дыбыстың шығуы өнімнің жұмыс сапасы мен сенімділігіне әсер етпейді.

3D кескіндерді көру (тек 3D модельдер)



АБАЙЛАҢЫЗ

Көру ортасы

- Көру уақыты
 - 3D мазмұнды көргенде, сағат сайын 5 - 15 минуттық үзілістер жасаңыз. 3D мазмұнды ұзақ уақыт бойы көру бастың ауыруын, бас айналуын, қалжырауды немесе көзге жүктеме түсуін тудыруы мүмкін.

Фотосезгіштік ұстамасы немесе созылмалы ауруы бар адамдар

- 3D мазмұндағы жыпықтайтын жарықты көргенде, кейбір пайдаланушыларда ұстама немесе әдеттен тыс белгілер болуы мүмкін.
- Құсқыңыз келсе, жүкті болсаңыз және/немесе эпилепсия, жүрек ауруы немесе қан тамыр ауруы, т.б. сияқты созылмалы ауруыңыз болса, 3D бейнелерді көрмеңіз.
- 3D мазмұндар стерео соқырлыққа немесе стерео аномалиясына шалдыққан адамдарға ұсынылмайды. Қос кескіндерді көру немесе көруде ыңғайсыздық пайда болуы мүмкін.
- Егер сізде страбизм (қылилық), амблиопия (нашар көру) немесе астигматизм болса, тереңдікті сезуде мәселеңіз болуы мүмкін және қос кескіндерге байланысты қалжырауды сезуіңіз мүмкін. Орташа үлкендермен салыстырғанда жиірек үзілістер жасау ұсынылады.
- Егер көру қабілетіңіз оң және сол көзіңізде әр түрлі болса, 3D мазмұнды көру алдында көру қабілетіңізді тексертіңіз.

3D мазмұнды көруді тоқтатуды немесе одан ұстануды қажет ететін белгілер

- 3D мазмұнды ұйықтамаудан, тым көп жұмыс істегеннен немесе ішкеннен қалжырауды сезінгенде көрмеңіз.
- Осы белгілерді сезгенде, 3D мазмұнды пайдалануды/көруді тоқтатыңыз және белгі кеткенше жеткілікті демалыңыз.
 - Бұл белгілер кетпесе, дәрігерге қаралыңыз. Белгілер бас ауыруын, көздің алмасының ауыруын, бас айналуы, жүрек айнуын, тез жүрек соғуын, бұлдырауды, ыңғайсыздықты, қос кескінді, көру ыңғайсыздығын немесе қалжырауды қамтиды.



ЕСКЕРТУ

Көру ортасы

- Көру қашықтығы
 - 3D пішіміндегі бейнелерді экран диагоналінің ұзындығынан екі еселік қашықтықта көруді ұсынамыз. 3D мазмұнды көргенде ыңғайсыздықты сезінсеңіз, теледидардан алыста отырыңыз.

Көру жасы

- Сәбилер/балалар
 - 6 жасан төмен балалар үшін 3D мазмұнды пайдалану/көруге тыйым салынады.
 - 10-нан төмен жастағы балалар шамадан тыс жауап береді және тым әсерленеді, өйткені олардың көздері жетілуде (мысалы: экранды тұрту әрекеті немесе оған секіру әрекеті). 3D мазмұнды көріп отырған балаларға ерекше назар аудару керек.
 - Балалардың 3D көрсетілімдердегі бинокулярлық диспараттығы үлкендерден жоғарырақ, өйткені көздерінің арасындағы қашықтық үлкендердікінен қысқарақ. Сондықтан олар бір 3D кескін үшін үлкендермен салыстырғанда көбірек стереоскопиялық тереңдікті алады.
- Жасөспірімдер
 - 19-дан төмен жасөспірімдер 3D мазмұндағы жарықтың әсерінен сезімталдықпен жауап беруі мүмкін. Оларға шаршап тұрғанда 3D мазмұнды көруден ұстануға кеңес беріңіз.
- Қариялар
 - Қариялар жастарға қарағанда азырақ 3D әсерін түйсінеді. Теледидарға ұсынылғаннан жақынырақ қашықтықта отырмаңыз.

3D көзілдірігін қолдану кезіндегі ескертулер

- LG 3D көзілдірігін пайдаланыңыз. Өйтпесе, 3D бейнелерді тиісті түрде көрмеуіңіз мүмкін.
- 3D көзілдірігін қалыпты көзілдіріктің, күннен қорғайтын немесе қорғаныс көзілдірігінің орнына пайдаланбаңыз.
- Өзгертулер енгізген 3D көзілдірікті пайдалану көзге жүктеме түсіруі немесе кескінді бұрмалауы мүмкін.
- 3D көзілдірігін қатты ыстық немесе суық температурада ұстамаңыз. Бұл деформациялануды тудырады.
- 3D көзілдірігі нәзік және оңай сызылады. Линзаларды сұрткенде әрқашан жұмсақ, таза шүберекті пайдаланыңыз. 3D көзілдірігінің линзаларын өткір заттармен қырмаңыз немесе оларды химиялық заттармен сұртпеңіз.

**ЕСКЕРТПЕ**

- Көрсетілген бейне теледидарда көрсетілгеннен өзгеше болуы мүмкін.
- Теледидардың экрандық дисплейі нұсқаулықта көрсетілгеннен сәл өзгешелеу болуы мүмкін.
- Бар мәзірлер мен опциялар сіз қолданатын кіріс көзінен немесе өнім үлгісінен өзгешелеу болуы мүмкін.
- Болашақта бұл теледидарға жаңа мүмкіндіктер қосылуы мүмкін.
- Тұтынылатын қуат мөлшерін азайту мақсатында теледидарды күту режиміне қоюға болады. Егер біраз уақыт қарамайтын болса, теледидарды өшіріп қою қажет. Бұл тұтынылатын қуат мөлшерін азайтады.
- Кескін жарқындығының деңгейі төмендетілсе, қолданыс үстінде тұтынылатын қуат мөлшері айтарлықтай азайып, бұл өз ретінде жалпы қуат ақысын азайтады.

ОРНАТУ ПРОЦЕДУРАСЫ

- 1 Буманы ашып, барлық қосалқы құралдар қамтылғанын тексеріңіз.
- 2 Тіректі теледидарға бекітіңіз.
- 3 Сыртқы құрылғыны теледидарға жалғаңыз.
- 4 Желілік қосылым қол жетімді екенін тексеріңіз.

Теледидардың желі функцияларын тек желіге қосылғанда пайдалануға болады.

* Зауыттан әкелінгеннен кейін ТД алғаш рет қосылса, теледидарды баптандыру бір минут уақыт алуы мүмкін.

ЖИНАУ ЖӘНЕ ДАЙЫНДАУ**Орауыштан шығару**

Өнімнің қорабында төмендегі заттардың бар екенін тексеріңіз. Кейбір қосалқы құралдары жетіспесе, өнімді сатып алған жергілікті дилерге хабарласыңыз. Нұсқаулықтағы суреттер өнімнің және бірге берілген заттардың нақты түрінен өзгеше болуы мүмкін.

**ЕСКЕРТУ**

- Қауіпсіздікті қамтамасыз етіп, өнімнің жұмыс мерзімін арттыру үшін, мақұлданбаған өнімдерді пайдаланбаңыз.
- Мақұлданбаған өнімдерді пайдаланудан туындаған зақымдар немесе залал кепілдікке кірмейді.
- Кейбір модельдердің экранына жұқа қабат бекітілген және оны алып тастау керек.

**ЕСКУРТПЕ**

- Өніммен бірге берілген заттар оның үлгісіне қарай әртүрлі болуы мүмкін.
- Өнім сипаттамалары немесе осы нұсқаулықтың мазмұны өнім функцияларының жетілдірілуіне байланысты алдын ала ескертусіз өзгертілуі мүмкін.
- Оңтайлы байланыс болу үшін, HDMI кабельдері және USB құрылғылары ұштарының қалыңдығы 10 мм-ден және ені 18 мм-ден аспауы керек. USB кабелі немесе USB жад істікшесі теледидардың USB ұясына сыймаса, USB 2,0 қолдайтын ұзарту кабелін пайдаланыңыз.

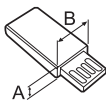
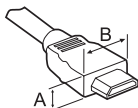

*A ≤ 10 мм

*B ≤ 18 мм

! ЕСКЕРТПЕ

Феррит өзегін пайдалану әдісі

LAN кабеліндегі электромагниттік кедергілерді азайту үшін феррит өзекті пайдаланыңыз. LAN кабелін бір рет феррит өзегіне ораңыз. Феррит өзекті теледидарға жақын қойыңыз.



[Феррит өзегінің түйсетін жері]

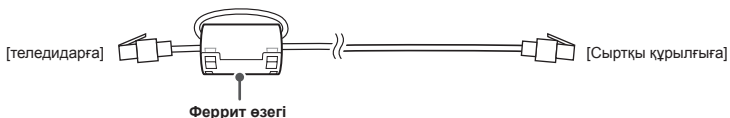

ҚАЗАҚША



Қашықтан басқару құралы және батареялар (AAA)

Қашықтан басқару құралы кейбір сауда орталықтарында жинаққа кірмеуі мүмкін.

(Үлгіге байланысты)

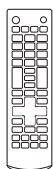

Қашықтан басқару құралы және батареялар (AAA)

(Үлгіге байланысты)



Сиқырлы сермеу қашықтан басқару құралы (AA)

(Тек UB85**, UB95**, UB98**)



Пайдаланушы нұсқаулығы



Tag on

(Үлгіге байланысты)



Қуат сымы

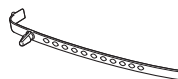

Кабель ұстағышы

(Үлгіге байланысты)



Dual play (Екі жақты ойнату) көзілдірігі

(Үлгіге байланысты)



Cinema 3D көзілдірігі

3D көзілдіріктерінің саны мемлекетке қарай әртүрлі болуы мүмкін.

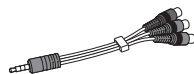

Компоненттік екі жақты кабель

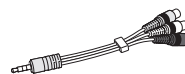

Құрама екі жақты кабель



Scart екі жақты кабелі

(Үлгіге байланысты)

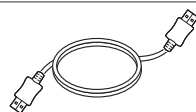

HDMI кабелі

(Үлгіге байланысты)



Тірек негізі / Тірек таянышы

(Тек UB85**-ZA, UB83**, UB93**, UB95**)

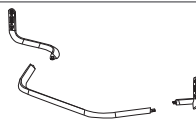

Тірек негізі / Тірек таянышы

(Тек UB85**-ZD)

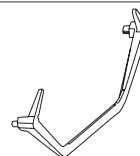

Тірек негізі

(Тек UB98**)



Тірек бұрандалары
8EA, M4 x L20
(Тек UB85**-ZA,
UB95**-ZA)
4EA, M4 x L20
(Тек UB85**-ZD,
UB95**-ZB)



Тірек бұрандалары
4EA, M4 x L10
(Тек UB85**-ZD,
UB95**-ZB)



Тірек бұрандалары
4EA, M6 x L45
(Тек 65UB98**)



Тірек бұрандалары
4EA, M6 x L50
(Тек 79/84UB98**)



Кабель реттегіштер
2EA
(Тек UB85**-ZA,
UB95**-ZA)
(Үлгіге байланысты)

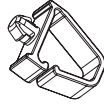

Кабель реттегіштер
2EA
(Тек (Тек UB85**-ZD,
UB95**-ZB)

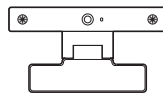

Бейне қоңырау камерасы
(Үлгіге байланысты)



Гайка кілті
(Тек UB98**)

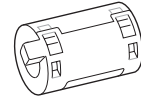

Феррит өзегі
(Үлгіге байланысты)

ҚАЗАҚША

Бөлек сатылады

Бөлек сатып алынатын бұйымдар сапаны жақсарту үшін еш ескертусіз өзгертілуі мүмкін. Осы заттарды сатып алу үшін дилеріңізге хабарласыңыз. Бұл құрылғылар белгілі бір модельдерде ғана жұмыс істейді.

AG-F*DP**
Dual play
(Екі жақты ойнату)
көзілдірігі

AG-F***
Cinema 3D
көзілдірігі

AN-MR500
Сиқырлы сермеу
қашықтан басқару
құралы

AN-VC5**
Бейне қоңырау
камерасы

LG дыбыс құрылғысы

Tag on

Үйлесімділік	UB85**	UB95**	UB93**	UB98**
AG-F***DP Dual play (Екі жақты ойнату) көзілдірігі	•	•		•
AG-F*** Cinema 3D көзілдірігі	•	•		•
AN-MR500 Сиқырлы сермеу қашықтан басқару құралы	•	•	•	•
AN-VC5** Бейне қоңырау камерасы	•	•	•	•
LG Audio Device	•	•	•	•
Tag on	•	•	•	•

Үлгі аты немесе дизайны өнім функциясының жаңартылуына, өндіруші жағдайларына немесе саясаттарына байланысты өзгертілуі мүмкін.

Бөлшектер мен түймелер

A түрі : UB85**-ZA



B түрі : UB85**-ZD



C түрі : UB95**-ZA



D түрі : UB95**-ZB



- 1 Интеллектуалдық сенсор - қоршаған ортаға негізделіп бейне сапасын және жарықтықты лайықтайды.
- 2 Джойстик түймесі - Бұл түйме теледидар экранынан төмен орналасқан..

❗ ЕСКЕРТПЕ

LG логотип жарығы немесе қуат көрсеткішінің жарығын негізгі мәзірлерден **ПАРАМЕТР** тармағын таңдау арқылы қосуға немесе өшіруге болады. (Үлгіге байланысты)

E түрі : 65/79UB98**

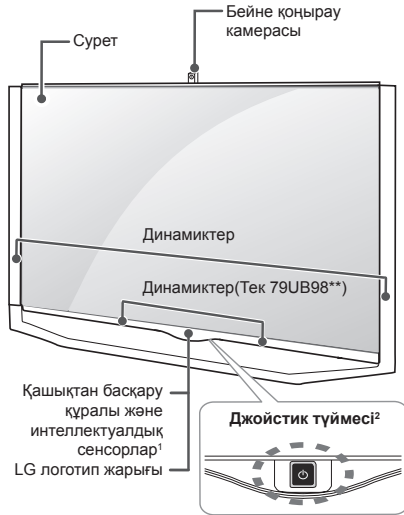

F түрі : 84UB98**

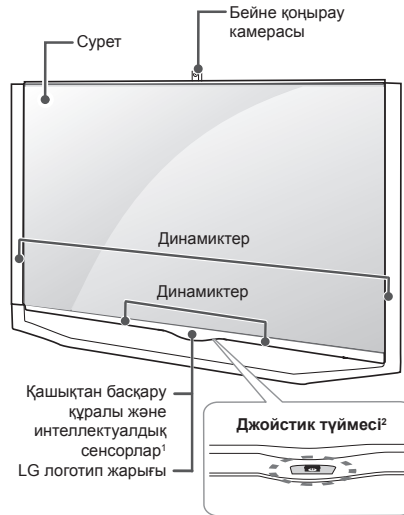

ҚАЗАҚША

Джойстик түймесін қолдану

Джойстик түймесін басу немесе жоғары, төмен, солға немесе оңға жылжыту арқылы теледидар функцияларын оңай басқаруға болады.

Негізгі функциялар

	Қуатты қосу	Теледидар өшіп тұрғанда, бармағыңызды джойстик түймесіне қойып, бір рет басып, жіберіңіз.
	Қуатты өшіру	Теледидар қосылып тұрғанда, бармағыңызды джойстик түймесіне қойып, бірнеше секундқа бір рет басып, жіберіңіз.
	Дыбыс деңгейін басқару	Бармағыңызды джойстик түймесінің үстіне қойып, солға немесе оңға итерсеңіз, дыбыс деңгейін керекінше реттеуіңізге болады.
	Бағдарламаларды басқару	Бармағыңызды джойстик түймесінің үстіне қойып, жоғары немесе төмен итерсеңіз, сақталған бағдарламалар тізімінің бойымен жылжуға болады.

! ЕСКЕРТПЕ

- LG логотип жарығы немесе қуат көрсеткішінің жарығын негізгі мәзірлерден **ПАРАМЕТР** тармағын таңдау арқылы қосуға немесе өшіруге болады. (Үлгіге байланысты)

Мәзірді реттеу

Теледидар қосылып тұрғанда, джойстик түймесін бір рет басыңыз.

Мәзір тармақтарын(Ф, X,) джойстик түймесін жоғары, төмен, солға немесе оңға жылжыту арқылы реттеуге болады.

		Теледидар өшіру	Қуатты өшіру.
		ЖАБУ	Экрандағы дисплейлерді кетіріп, теледидарды көру режиміне қайтарады.
		КІРІС	Сигнал көзін өзгертеді.

Теледидарды көтеру және жылжыту

Теледидарды жылжытқанда немесе көтергенде, теледидарды сырылу және зақымнан қорғап, түріне және көлеміне қарамастан қауіпсіз түрде тасымалдау үшін, төмендегі ақпаратты оқыңыз.

ҚАЗАҚША

⚠ ЕСКЕРТУ

- Әрқашан экранға тиюдi болдырмаңыз, өйткенi бұл экранның зақымдалуына өкелуi мүмкiн.
- Теледидарды зауытта салынған қорабында немесе орамында тасымалдаған жөн.
- Теледидарды жылжыту немесе көтеру үшін, алдымен қуат сымын және барлық кабельдердi ажырату керек.
- Теледидарды ұстағанда, зақымды болдырмау үшін экран сізге қарамай тұруы керек.

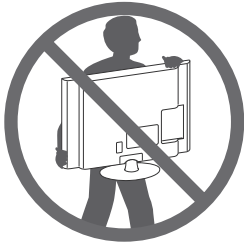

- Теледидар жақтауының жоғарғы жағы мен түбін жақсылап ұстаңыз. Мөлдір бөлікті, динамикті немесе динамик торының аймағын ұстамаңыз.

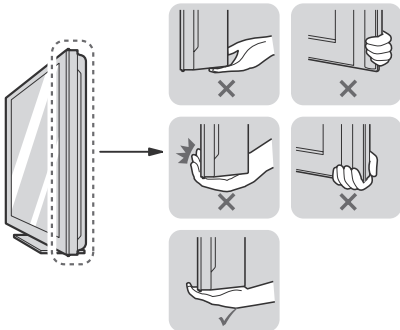

- Үлкен теледидарды кемінде 2 адам тасымалдауы керек.
- Теледидарды қолмен тасымалдағанда, төмендегі суретте көрсетілгендей ұстау керек.

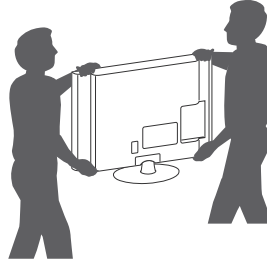

- Тасымалдағанда, теледидарды қатты шайқамаңыз.
- Тасымалдағанда, теледидарды тігінен ұстаңыз. Жанына жатқызбаңыз және сол немесе оң жағына қарай еңкейтпеңіз.
- Жақтау шассиін иетін/майыстыратындай шамадан тыс күш салмаңыз, себебі бұл экранды зақымдауы мүмкін.
- Теледидарды ұстағанда шығыңқы джойстик түймесін зақымдап алмаңыз.

Үстелге орнату

- 1 Теледидарды көтеріп, үстелге тігінен қойыңыз.
 - Тиісті түрде желдету үшін, қабырғадан 10 см (ең азы) бос орын қалдырыңыз.

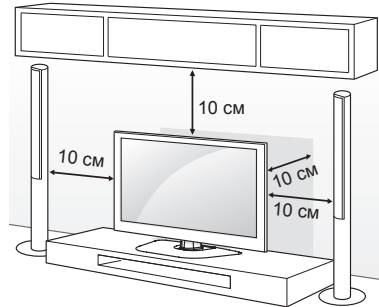

- 2 Қуат сымын қабырғадағы розеткаға қосыңыз.

⚠ ЕСКЕРТУ

- Теледидарды жылу көзінің жанына немесе үстіне қоймаңыз. Өрт шығуы немесе басқа зақым орын алуы мүмкін.

**Kensington қауіпсіздік жүйесін пайдалану
(бұйым барлық үлгілерге қосылмаған)**

- Көрсетілген бейне теледидарда көрсетілгеннен өзгеше болуы мүмкін. Kensington қауіпсіздік жүйесінің жалғағышы теледидардың артында орналасқан. Орнату мен пайдалану туралы қосымша ақпаратты Kensington қауіпсіздік жүйесімен бірге берілген нұсқаулықтан қараңыз немесе <http://www.kensington.com> торабына кіріңіз.

Kensington қауіпсіздік жүйесінің кабелі арқылы теледидар мен үстелді жалғаңыз.

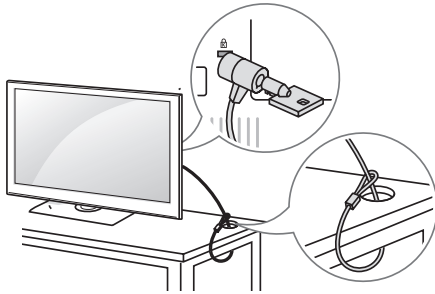

Теледидарды қабырғаға бекіту

(Бұл функция барлық үлгілер үшін мүмкін емес.)

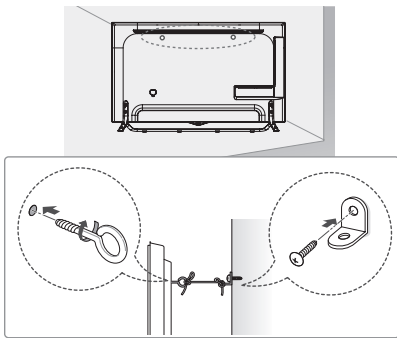

- 1 Сақиналы болттарды немесе теледидардың артқы жағындағы кронштейндер мен болттарды кіргізіп, тартыңыз.
 - Сақиналы болттардың орнында басқа болттар болса, алдымен соларды шығарып алыңыз.
- 2 Қабырға кронштейндерін болттармен қабырғаға бекітіңіз. Теледидар артындағы қабырға кронштейні мен сақиналы болттардың орнын сәйкестендіріңіз.

- 3 Сақиналы болттарды және қабырға кронштейндерін мықты баумен тартып байлап қойыңыз. Бауды тегіс бетке көлденеңінен ұстаңыз.



ЕСКЕРТУ

- Балалардың теледидарға шықпауын және асылып тұрмауын қадағалаңыз.



ЕСКЕРТПЕ

- Теледидар теңселмей тұратын мықты және үлкен үстел немесе түпқойманы пайдаланыңыз.
- Кронштейн, тростар, болттармен жабдықталмайды. Қосымша керек-жарақтарды жергілікті диллерлерден бөлек сатып алуыңызға болады.

Қабырғаға орнату

Теледидардың артындағы қабырғаға бекіту кронштейнін орнатып, кронштейнді еденге перпендикуляр қабырғаға орнатыңыз. Теледидарды басқа құрылыс бөліктеріне орнату үшін, білікті мамандарға хабарласыңыз. LG компаниясы қабырғаға бекітуді білікті кәсіби орнатушы орындауын ұсынады.

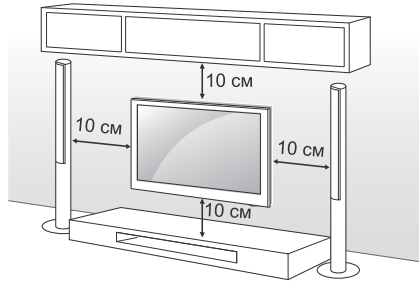

Міндетті түрде VESA стандартына сәйкес келетін бұрандаларды және қабырғаға бекіту қапсырмасын қолданыңыз. Қабырғаға бекіту жинақтарының стандартты өлшемдері төмендегі кестеде берілген.

Бөлек сатылады (Қабырғаға бекіту қапсырмасы)

Үлгі	49/55UB85** 55UB95**	65UB95** 65UB98**
VESA (A x B)	400 x 400	400 x 400
Стандартты бұранда	M6	M6
Бұрандалар саны	4	4
Қабырғаға кронштейні	LSW440B MSW240	LSW440B

Үлгі	79/84UB98**
VESA (A x B)	600 x 400
Стандартты бұранда	M8
Бұрандалар саны	4
Қабырғаға кронштейні	LSW640B

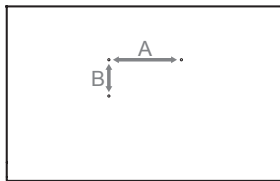
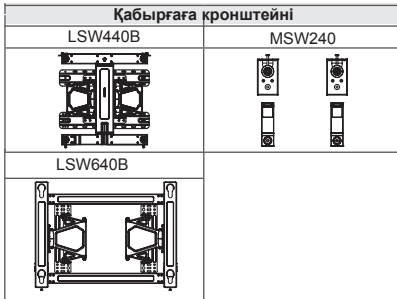
**ЕСКЕРТУ**

- Алдымен қуатты ажыратыңыз, содан кейін теледидарды жылжытыңыз немесе орнатыңыз. Өйтпесе, электр тоғы соғуы мүмкін.
- Төбеге немесе қысық қабырғаға орнатылса, теледидар құлап, ауыр жарақат тудыруы мүмкін.
Рұқсат етілген LG қабырға бекіткішін пайдаланыңыз және жергілікті дилерге немесе білікті қызметкерлерге байланысыңыз.
- Бұрандаларды тым қатты бұрамаңыз: теледидар зақымданып, кепілдік күшін жоюы мүмкін.
- VESA стандартына сәйкес келетін бұрандалар мен қабырға бекітпелерін қолданыңыз. Дұрыс қолданбау немесе сәйкес келмейтін қосалқы құралды пайдалану нәтижесінде болған зақымдар мен жарақаттар кепілдікке кірмейді.

**ЕСКЕРТПЕ**

- VESA стандартты бұранда сипаттамаларында берілген бұрандаларды ғана пайдаланыңыз.
- Қабырғаға бекіту жинағына орнату нұсқаулығы мен қажетті бөлшектер кіреді.
- Қабырғаға бекіту қапсырмасы қосымша бөлшек болып табылады. Қосымша қосалқы құралдарды жергілікті дилерден алуға болады.
- Бұрандалардың ұзындығы қабырға бекітпесіне байланысты әртүрлі болуы мүмкін. Дұрыс ұзындықтың таңдалғандығына көз жеткізіңіз.
- Қосымша ақпаратты қабырғаға бекіту тетігімен берілген нұсқаулықтан қараңыз.

Кірістірілген камераны пайдалану

(Тек UB98**)

Теледидардың кірістірілген камерасын пайдаланып Skure бейне қоңырауын шалуға немесе қимылды тану функциясын пайдалануға болады. Бұл теледидар сыртқы камераны пайдалануды қолдамайды.

**ЕСКЕРТПЕ**

- Ішке орнатылған камераны пайдаланбас бұрын, қылмыстық заңды қоса, тиісті мемлекеттік заңдар бойынша камераны пайдалануға немесе дұрыс пайдаланбауға ресми түрде өзіңіз жауапты екеніңізді білгеніңіз жөн.
- Тиісті заңдарға жек ақпаратты өңдеу мен тасымалдауды реттейтін Дербес деректер туралы заңы және жұмыс орны мен басқа да жерлерді камерамен бақылайтын заң кіреді.
- Ішкі камераны қолданғанда, күмәнді, заңсыз немесе бейәдеп жағдайларды болдырмаңыз. Қоғамдық жерлерден немесе оқиғалардан басқа жағдайларда фотосуретке түсіру үшін келісім алу қажет болуы мүмкін. Төмендегідей жағдайларды болдырмауды ұсынамыз
(1) Қол жуатын жер, киім ілетін жер, киім ауыстыратын жер және қауіпсіздік аймақтары сияқты камераны пайдалану рұқсат етілмеген жерде камераны пайдалану.
(2) Жеке өміріне қол сұғуға себеп болатын жерде камераны пайдалану.
(3) Тиісті заңдарды бұзуға себеп болатын жерде камераны пайдалану.

Кірістірілген камераны дайындау

- 1 Теледидардың артқы жағындағы сырғытпаны жоғары тартыңыз.

Бұрышты реттеу тетігі

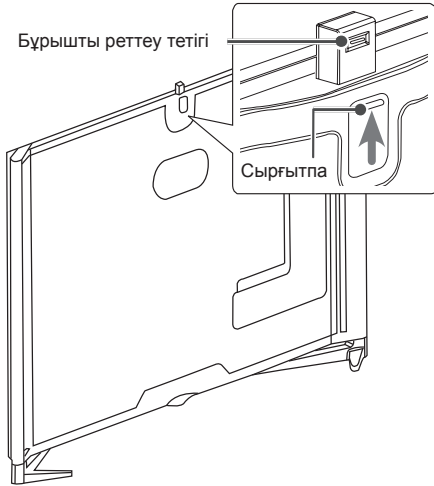

Сырғытпа

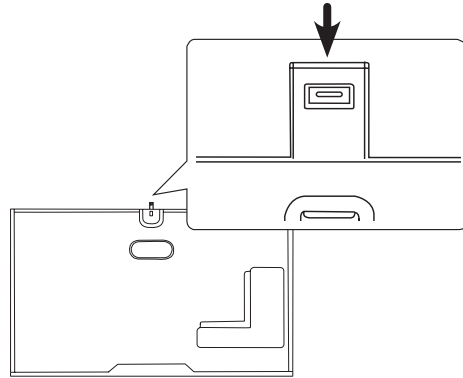

ҚАЗАҚША

Кірістірілген камера бөліктерінің атауы

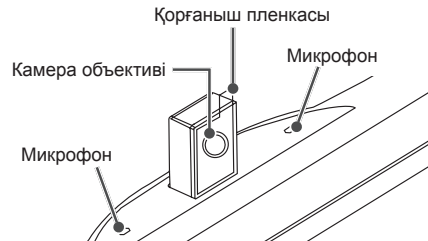

Камераның түсіру ауқымын тексеру

- 1 (SmartHome) түймесін басып, SmartHome мәзірін ашыңыз.
- 2 Камера параметрін таңдап, Wheel(OK) түймесін басыңыз.

ЕСКЕРТПЕ

- Қымылды тану функциясын пайдалану үшін камерадан оңтайлы қашықтық 1,5 және 4,5 м аралығында.

ЕСКЕРТПЕ

- Кірістірілген камераны пайдаланбастан бұрын қорғаныс таспасын алып тастаңыз.
- 2 Камераның бұрышын кірістірілген камераның артқы жағындағы бұрышты реттеу тетігімен реттей аласыз.

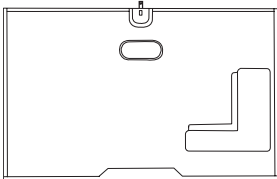
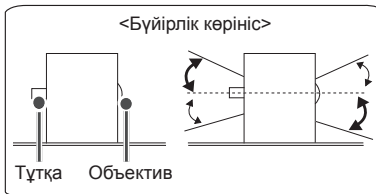

- 3 Пайдаланбаған кезде кірістірілген камераны төмен басыңыз.

ҚАШЫҚТАН БАСҚАРУ ҚҰРАЛЫ

Бұл нұсқаулықтағы сипаттамалар қашықтан басқару құралындағы түймелерге негізделген.

Берілген нұсқаулықты мұқият оқып, теледидарды дұрыс пайдаланыңыз.

Батареяларды (1,5 В AAA) ауыстыру үшін, батарея қақпағын ашып, батареяларды ⊕ және ⊖ жақтарын ішіндегі белгілерге келтіріп салыңыз да, батарея қақпағын жабыңыз.

Батареяларды алу үшін орнату әрекеттерін кері ретпен орындаңыз.



ҚАЗАҚША

⚠ ЕСКЕРТУ

- Ескі және жаңа батареяларды бірге салмаңыз. Қашықтан басқару құралы зақымдануы мүмкін.
- Қашықтан басқару құралы кейбір сауда орталықтарында жинаққа кірмеуі мүмкін.

Қашықтан басқару құралын теледидардағы қашықтан басқару датчигіне қарай бағыттаңыз.

(Үлгіге байланысты)

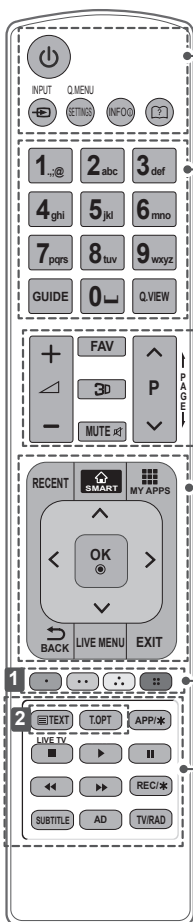

<p>⏻ (ҚҰАТ) Теледидарды қосады немесе өшіреді.</p> <p>➡ INPUT Сигнал көзін өзгертеді.</p> <p>Q. MENU Жылдам мәзірлерді көрсетеді.</p> <p>SETTINGS Негізгі мәзірлерді көрсетеді.</p> <p>INFO ⓘ Ағымдағы бағдарламаның және экранның ақпаратын көрсетеді.</p> <p>📖 (пайдаланушы нұсқаулығы) Пайдаланушы нұсқаулығын көрсетеді.</p>
<p>GUIDE Бағдарлама нұсқаулығын көрсетеді.</p> <p>⏪ (Бос орын) Экран клавиатурасындағы бос орынды ашады.</p> <p>Q. VIEW Алдыңғы көрілген бағдарламаға қайтады.</p>
<p>FAV Таңдаулы бағдарламалар тізімін көрсетеді.</p> <p>3D 3D бейнесін көруге пайдаланылады.</p> <p>MUTE 🔊 Бүкіл дыбыстарды өшіреді.</p> <p>+ / - Дыбыс деңгейін реттейді.</p> <p>↕ P ↕ Сақталған бағдарламалар немесе арналар бойынша жылжиды.</p> <p>← PAGE → Алдыңғы немесе келесі экранға өтеді.</p>
<p>RECENT Алдыңғы журналды көрсетеді.</p> <p>🏠 SMART Smarthome мәзіріне кіреді.</p> <p>📺 MY APPS Қолданбаларымді тізімін көрсетеді.</p> <p>Жылжу түймелері(жоғары/төмен/солға/оңға) Мәзірлер мен параметрлерде жылжиды.</p> <p>OK Ⓞ Мәзірлер мен параметрлерді таңдап, енгізуді растайды.</p> <p>↩ BACK Алдыңғы деңгейге қайтады.</p> <p>LIVE MENU «Ұсынылған», «Бағдарлама», «Іздеу» және «Жазылған» тізімін көрсетеді.</p> <p>EXIT Экрандық дисплейді тазалап, теледидар көруге оралады.</p>
<p>1 Түсті түймелер Бұлар кейбір мәзірлердегі арнайы функцияларға қатынасады.</p> <p>(●): қызыл, (●●): жасыл, (●●●): сары, (●●●●): көк)</p>
<p>2 TELETXT (ТЕЛЕМӨТІН) ТҮЙМЕЛЕРІ Бұл түймелер телемөтін үшін пайдаланылады.</p> <p>APP/* MHP TV мәзірінің көзін таңдаңыз. (Тек Италия) (Модельге байланысты)</p> <p>LIVE TV Тікелей эфирге қайтарады.</p> <p>Басқару түймелері (■, ▶, II, ◀, ►) Премиум мазмұнды, Time Machine^{Ready} немесе SmartShare мәзірлерін немесе SIMPLINK функциясымен үйлесімді құрылғыларды (USB немесе SIMPLINK, не болмаса Time Machine^{Ready}) басқарады.</p> <p>II (ҚАТЫРУ) TV, AV, Component, немесе HDMI кіріс көздерін пайдаланғанда, ағымдағы кадрды қатырады.</p> <p>REC/* Жазуды бастап, жазу мәзірін көрсетіңіз. (тек Time Machine^{Ready} қолдайтын үлгіде) (Модельге байланысты)</p> <p>SUBTITLE Сандық режимде қалаулы субтитрді қайта шығарады.</p> <p>AD AD түймесін басу арқылы дыбыс сипаттамалары функциясы қосылады.</p> <p>TV/RAD Радио, теледидар және DTV бағдарламаларын таңдайды.</p>

(Үлгіге байланысты)

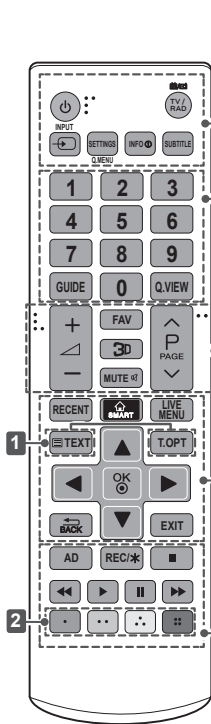

<p>⏻ (ҚҰАТ) Теледидарды қосады немесе өшіреді. TV/RAD Радио, теледидар және DTV бағдарламаларын таңдайды. INPUT Сигнал көзін өзгертеді. SETTINGS Негізгі мәзірлерді көрсетеді. Q. MENU Жылдам мәзірлерді көрсетеді. INFO Ағымдағы бағдарламаның және экранның ақпаратын көрсетеді. SUBTITLE Сандық режимде қалаулы субтитрді қайта шығарады.</p>
<p>GUIDE Бағдарлама нұсқаулығын көрсетеді. Q.VIEW Алдыңғы көрілген бағдарламаға қайтады. FAV Таңдаулы бағдарламалар тізімін көрсетеді. 3D 3D бейнесін көруге пайдаланылады. MUTE Бүкіл дыбыстарды өшіреді. + / - Дыбыс деңгейін реттейді. ^ P v Сақталған бағдарламалар немесе арналар бойынша жылжиды. ^PAGE v Алдыңғы немесе келесі экранға өтеді.</p>
<p>RECENT Алдыңғы журналды көрсетеді. SMART Smarthome мәзіріне кіреді. LIVE MENU «Ұсынылған», «Бағдарлама», «Іздеу» және «Жазылған» тізімін көрсетеді. 1 TELETEXT (ТЕЛЕМӨТІН) ТҮЙМЕЛЕРІ Бұл түймелер телемәтін үшін пайдаланылады. Жылжу түймелері(жоғары/төмен/солға/оңға) Мәзірлер мен параметрлерде жылжиды. OK Мәзірлер мен параметрлерді таңдап, енгізуді растайды. ↩ BACK Алдыңғы деңгейге қайтады. EXIT Экрандық дисплейді тазалап, теледидар көруге оралады.</p>
<p>AD AD түймесін басу арқылы дыбыс сипаттамалары функциясы қосылады. REC/* Жазуды бастап, жазу мәзірін көрсетіңіз. (тек Time Machine^{Ready} қолдайтын үлгіде) (Модельге байланысты) Басқару түймелері (■, ►, II, ◀, ▶) Премиум мазмұнды, Time Machine^{Ready} немесе SmartShare мәзірлерін немесе SIMPLINK функциясымен үйлесімді құрылғыларды (USB немесе SIMPLINK, не болмаса Time Machine^{Ready}) басқарады. II (ҚАТЫРУ) TV, AV, Component, немесе HDMI кіріс көздерін пайдаланғанда, ағымдағы кадрды қатырады. 2 Түсті түймелер Бұлар кейбір мәзірлердегі арнайы функцияларға қатынасады. (●): қызыл, (●●): жасыл, (●●●): сары, (●●●●): көк</p>

ҚАЗАҚША

СИҒЫРЛЫ ҚАШЫҚТАН БАСҚАРУ ҚҰРАЛЫНЫҢ ФУНКЦИЯЛАРЫ

Сиғырлы қашықтан басқару құралының батареясындағы заряд деңгейі төмен. Батареяны ауыстырыңыз.» хабары көрсетілгенде, батареяны ауыстырыңыз. Батареяларды ауыстыру үшін батарея қаппағын ашыңыз, батареяларды (1.5 V AA) ⊕ және ⊖ сондарын бөлімдегі белгіге сәйкестендіріп ауыстырыңыз да, батарея қаппағын жабыңыз. Қашықтан басқару құралын теледидардағы қашықтан басқару датчигіне қарай бағыттаңыз. Батареяларды шығару үшін, орнату әрекеттерін кері тәртіппен орындаңыз.

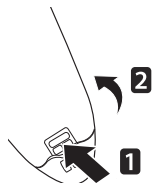

ЕСКЕРТУ

- Ескі және жаңа батареяларды бірге салмаңыз. Қашықтан басқару құралы зақымдануы мүмкін.

ҚАЗАҚША

⏻ (ҚҰАТ)
Теледидарды қосады немесе ешіреді.

Жылжу түймелері
(жоғары/төмен/солға/оңға)
Мәзірді айналдыру үшін жоғары, төмен, сол жақ немесе оң жақ түймені басыңыз. Көрсеткі қолданыста кезде \triangle ∇ \triangleleft \triangleright түймелерін бассаңыз, көрсеткі экраннан жоғалады және Сиғырлы қашықтан басқару құралы кәдімгі қашықтан басқару құралы сияқты жұмыс істейді. Көрсеткіні экранда қайтадан көрсету үшін Сиғырлы қашықтан басқару құралын солға және оңға шайқаңыз.

⊕ Дөңгелек (ОК)
Мәзірді таңдау үшін дөңгелек түймесінің ортасын басыңыз. Дөңгелек түймені пайдалану арқылы бағдарламаларды немесе арналарды өзгертуге және мәзірді айналдыруға болады.

Түсті түймелер
Бұлар кейбір мәзірлердегі арнайы функцияларға қатынасады.

⊕ / ⊖
Дыбыс деңгейін реттейді.

↶ (АРТҚА)
Алдыңғы экранға қайтарады.

🏠 (Smarthome)
Smarthome мәзіріне кіреді.

📶 (ШЫҒУ - ШЫНАЙЫ)
Телехабар (антенна) мен түрлі кіріс көздері арасында ауысады.

🔊 (Дауысты тану)

⏪ P ⏩
Сақталған бағдарламалар немесе арналар бойынша жылжиды.

1 2 3 / INPUT
Экранды қашықтан басқару құралын көрсетеді.
* «Өмбебап басқару» мәзіріне кіреді. (Үлгіге байланысты)

* **1 2 3 / INPUT** түймесін басып тұру теледидарға қосылған сыртқы құрылғыны таңдау мәзірін көрсетеді.

3D
3D бейнесін көруге пайдаланылады. (Үлгіге байланысты)

🔊 AD (Дыбысты өшіру)
Бүкіл дыбыстарды өшіреді.

* **🔊 AD** түймесін басып тұру арқылы дыбыс сипаттамалары функциясын қосылады.

Сиқырлы сермеу қашықтан басқару құралын тіркеу

Теледидарды қолданар алдында Magic Motion дистанциондық пультін тіркеу қажет.

Сыйқырлы қашықтан басқару құралын тіркеу жолы





 (Дөңгелек)	<p>Сыйқырлы қашықтан басқару құралын пайдалану үшін алдымен оны теледидармен жұптастыру керек.</p> <ol style="list-style-type: none"> 1 Сыйқырлы қашықтан басқару құралына батареяларды салып, теледидарды қосыңыз. 2 Сыйқырлы қашықтан басқару құралын теледидарға бағыттап, ондағы Ⓛ Дөңгелек (OK) түймесін басыңыз. <p>* Теледидар сыйқырлы қашықтан басқару құралын тіркемесе, теледидарды өшіріп, қайта қосыңыз да, алдындағы әрекетті қайталаңыз.</p>
---	--

Дауысты тану



Дауысты тану функциясын пайдалану үшін желілік байланыс қажет.

1. Voice recognition (Дауысты тану) түймесігін басыңыз.
2. ТД экранының сол жағында дауыс дисплей терезесі көрсетілгенде қажет нәрсені айтыңыз.
 - Тым тез немесе тым баяу сөйлегенде дауысты тану орындалмауы мүмкін.
 - Сиқырлы қашықтан басқару пультін бетіңізден 10 см алыстатпай пайдаланыңыз.
 - Тану көрсеткіші пайдаланушының жеке ерекшеліктері (дауысы, айтуы, интонациясы мен жылдамдығы) мен ортаға (шуыл мен теледидар дыбысының деңгейі) байланысты әртүрлі болуы мүмкін.

Сыйқырлы қашықтан басқару құралын тіркеуден шығару жолы

 (АРТҚА)  (Smart-home)	<p>Сыйқырлы қашықтан басқару құралын теледидармен жұптастыру үшін  (АРТҚА) және  (Smart-home) түймелерін бес секунд бірге басып тұрыңыз.</p> <p>*  (ШЫҒУ - ШЫНАЙЫ) түймесін басып тұру бас тартуға және сыйқырлы қашықтан басқару құралын бірден қайта тіркеуге мүмкіндік береді.</p>
---	--

Сиқырлы қашықтан басқару құралын пайдалану жолы

	<ul style="list-style-type: none"> • Экранға көрсеткіні шығару үшін, Сиқырлы қашықтан басқару құралын ақырын оңға және солға сілкіңіз немесе  (Smart-home),  түймелерін басыңыз. (Кейбір теледидар үлгілерінде дөңгелек түймені бұрғанда меңзер көрсетіледі.) • Көрсеткі белгілі бір уақыт бойы қолданылмаса немесе Сиқырлы қашықтан басқару құралы тегіс бетке қойылса, онда көрсеткі экраннан жоғалады. • Егер меңзер бір қалыпты жауап бермесе, экранның шетіне жылжыту арқылы меңзерді қалпына келтіруге болады. • Қосымша мүмкіндіктердің болуына байланысты, сыйқырлы қашықтан басқару құралында батарея қуаты қалыпты қашықтан басқару құралдарына қарағанда тезірек бітеді.
---	--

Сиқырлы қашықтан басқару құралын пайдаланудағы сақтандыру шаралары

- Қашықтан басқару құралын ең үлкен қашықтықтан асырмай қолданыңыз (10 м). Қашықтан басқару құралын бұл қашықтықтан асырып немесе кедергі арқылы қолдану салдарынан байланыс ақауы пайда болуы мүмкін.
- Байланыс ақауы айналадағы құрылғыларға байланысты да пайда болуы мүмкін. Микротолқынды пеш немесе сымсыз жергілікті желі өнімі сияқты электр құрылғылары сиқырлы қашықтан басқару құралымен бірдей жиілікті пайдаланады (2,4 ГГц), соның әсерінен кедергілер пайда болуы мүмкін.
- Құласа немесе ауыр соққы тисе, сиқырлы қашықтан басқару құралы зақымдалуы немесе дұрыс қызмет етпеуі мүмкін.
- Сиқырлы қашықтан басқару құралын пайдаланғанда, айналадағы жиһазға немесе басқа адамдарға соғылып қалудан абай болыңыз.
- Өндіруші мен орнатушы тиісті сымсыз құрылғылар электромагниттік толқын кедергісін тудыруы мүмкін болғандықтан, адамдардың қауіпсіздігіне қатысты қызметтерді қамтамасыз ете алмайды.
- Кіру нүктесінің теледидардан 1 м-ден арырақ орналасуы ұсынылады. Егер кіру нүктесі 1 м-ден жақынырақ орнатылса, жиілік кедергісіне байланысты сиқырлы қашықтан басқару құралы күтілгендей жұмыс істемеуі мүмкін.

ПАЙДАЛАНУШЫ НҰСҚАУЫН ПАЙДАЛАНУ

Пайдаланушы нұсқауы егжей-тегжейлі теледидар туралы ақпаратқа оңай қол жеткізуге мүмкіндік береді.

- 1  (**SmartHome**) түймесін басып, **SmartHome** мәзірін ашыңыз.
- 2 **Пайдаланушы нұсқаулығы** тармағын таңдап, **Дөңгелек (OK)** түймесін басыңыз.

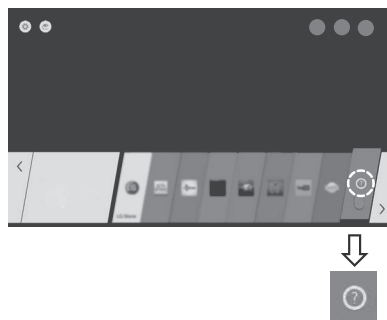

ЕСКЕРТПЕ

- Сондай-ақ, пайдаланушы нұсқаулығына қашықтан басқару құралындағы  (**Пайдаланушы нұсқаулығы**) түймесін басу арқылы қол жеткізуге болады. (Үлгіге байланысты)

ТЕХНИКАЛЫҚ ҚЫЗМЕТ КӨРСЕТУ

Теледидарды тазалау

Өнім жақсы істеуі және оның жұмыс мерзімін арттыру үшін теледидарды жиі жаңартып және тазалап тұрыңыз.



ЕСКЕРТУ

Алдымен, теледидарды өшіріп, қуат сымы мен басқа кабельдерді ажыратыңыз. Теледидар ұзақ уақыт қараусыз қалса және пайдаланылмаса, найзағайдан және кернеудің өзгеруінен пайда болатын зақымдардан сақтау үшін, қуат сымын розеткадан ажыратыңыз.

Экран, жақтау, корпус және тірек

Шаңды немесе кішкене кірді кетіру үшін, бетті құрғақ, таза және жұмсақ шүберекпен сүртіңіз. Көп кірді кетіру үшін, бетті таза немесе жұмсақ жуғыш зат қосылған суға малынған жұмсақ шүберекпен сүртіңіз. Одан соң, дереу құрғақ шүберекпен сүртіп алыңыз.



ЕСКЕРТУ

Әрқашан экранға тиюді болдырмаңыз, өйткені бұл экранның зақымдалуына әкелуі мүмкін. Тырнақпен немесе үшкір затпен бетін итермеңіз, ысқыламаңыз немесе соқпаңыз. Экран бетінде сызықтар пайда болып, бейне бұрмалануы мүмкін. Химиялық заттарды пайдаланбаңыз. Олар өнімді зақымдайды. Экран бетіне сұйықтық шашпаңыз. Теледидарға су кірген жағдайда, ерт, электр соғуы орын алуы немесе теледидар істемей қалуы мүмкін.

Қуат сымы

Қуат сымында жиналған шаң мен кірді жиі сүртіп тұрыңыз.

ТЕХНИКАЛЫҚ ҚЫЗМЕТ КӨРСЕТУ

Проблема	Шешімі
Теледидарды қашықтан басқару пульты арқылы басқару мүмкін емес.	<ul style="list-style-type: none"> * Теледидар мен қашықтан басқару пульты арасында ешбір кедергі жоқ екеніне көз жеткізіңіз. * Батареялар зарядталғанына және дұрыс орнатылғанына (⊕ті ⊕ке, ⊖ті ⊖ке) көз жеткізіңіз. Керек жағдайда батареяларды жаңасына алмастырыңыз.
Теледидар қосылмайды: бейне мен дыбыс жоқ.	<ul style="list-style-type: none"> * Басқа электр аспаптарды қосу арқылы розетканың жұмыс атқаратынына, ондағы кернеудің бар екеніне көз жеткізіңіз. * Қорек кабелінің розеткаға және Теледидарға жөнді жалғанғанын тексеріңіз. * Теледидардың қосылуы екеніне көз жеткізіңіз (Теледидарды панельдегі түйме арқылы қосыңыз)
Теледидар өздігінен өшеді	<ul style="list-style-type: none"> * Электрқуат тізбегіне дұрыс қосылғанын тексеріңіз (Орны: розетка/Теледидар). Электрқуат тізбегінде ақаулық орын алуы мүмкін, розеткадағы контакт нашар болуы мүмкін. * Егер Теледидарға Қашықтан басқару пультынан екі сағат бойы еш сигнал берілмесе, Теледидар таймер бойынша энергияны үнемдеу мақсатымен өздігінен өшеді. * Ұйқы таймері және Өшу уақыты функцияларын тексеріңіз. Бұл функциялар УАҚЫТ орнатылымдарында басқарылады. "Ұйқы таймерін" қараңыз. * Егер 15 минут бойы кіріс сигналы болмаса, теледидар автоматты түрде өздігінен өшеді.
Компьютерге қосқан кезде (RGB/HDMI) "Сигнал жоқ" немесе "Өзге формат" мәтіні көрсетіледі.	<ul style="list-style-type: none"> * Дұрыс кіріс сигнал көзі таңдалғанына көз жеткізіңіз - KIPIC менюі (INPUT түймесі). * Теледидар видеокартаның бейне көлемі мен жиілігін қамти алатынына көз жеткізіңіз. Егер видеокартада қамтылмайтын жиілік пен бейне көлемі орнатылған болса - талап етілген параметрлерді орнатыңыз. * Теледидарды қашықтан басқару пульты арқылы өшіріп қосыңыз. * RGB/HDMI кабельдерін қайта қосыңыз. * Теледидарды өшірмей компьютерді қайта қосыңыз.
Теледидар қарау кезінде дыбыс мүлдем жоқ немесе бұрмаланып шығады.	<ul style="list-style-type: none"> * Қашықтан басқару пультындағы $\triangleleft +$ немесе $\triangleleft -$ түймесін басыңыз. * Дыбыссыз (Без звука) режимі қосылып тұрмағанына көз жеткізіңіз. * Арнаны ауыстырыңыз. Проблема сол арнаға байланысты болуы мүмкін. Аналогты арналар үшін проблема, тарату системасын анықтаумен байланысты болуы мүмкін, менюде өзгертіңіз - АРНАЛАР (КАНАЛЫ) → Қолдан орнату (Ручная настройка) → Система. * Егер дыбысы жоқ болса/белгілі бір арналарда бұрмаланған болса, дыбыстық ұнтаспаны өзгертіп көріңіз немесе жедел енгізулер арқылы (Q.Menu) моно/стереоны ауыстырыңыз. * Аудиокабельдердің дұрыс орнатылғанын және зақымданбағанын тексеріңіз. * USB құрылғысы арқылы ойнатылған кейбір видеоконтенттердің дыбыстық форматы оқылмауы мүмкін. * Дыбыс менюындағы дыбыс шығысын тексеріңіз, Аудиошығыс опциясы.
Қара-ала кескіндеме бейнеленеді немесе төмен сапалы түстік кескіндеме бейнеленеді.	<ul style="list-style-type: none"> * ЭКРАН менюында Түс, Рең және Түс температурасын реттеңіз. * ЭКРАН менюында экран орнатылымдарын кетіріп көріңіз. * ОРНАТЫЛЫМДАР (УСТАНОВКИ) менюында Заводтық орнатылымдарға түсіру функциясын қолданыңыз. (Бүкіл қолданушы орнатылымдары мен арналар жойылады).
Қорек көзіне қосулы, бірақ бейне тым қараңғы.	<ul style="list-style-type: none"> * ЭКРАН менюында Энергия үнемдеу (Eco) функциясын тексеріңіз. Керек болған жағдайда функцияны өшіріңіз. * ЭКРАН менюында Жарықтықты және Контрастты реттеңіз. * ЭКРАН менюында экран орнатылымдарын кетіріп көріңіз. * ОРНАТЫЛЫМДАР (УСТАНОВКИ) менюында Заводтық орнатылымдарға түсіру функциясын қолданыңыз. (Бүкіл қолданушы орнатылымдары мен арналар жойылады).
Экранда "Сигнал жоқ" мәтіні көрсетілген	<ul style="list-style-type: none"> * KIPIC менюында кіріс сигналының дұрыс таңдалғанын тексеріңіз (INPUT түймесі). * Сыртқы құрылғының қосулы және жұмыс жасап тұрғанына, сигналдық кабельдің дұрыс жалғанғанына көз жеткізіңіз. * Сигналдық кабельді алмастырып көріңіз, проблема содан болуы мүмкін. * Қолданушы нұсқаулығындағы Қосылымдар (Подключения) бөліміне көшіп, сыртқы құрылғыны қосыңыз.
Компьютердің Теледидар экранындағы кескіндемесі толықтай емес немесе бұрмаланумен бейнеленген.	<ul style="list-style-type: none"> * Автоорнатуды қолданыңыз немесе ЭКРАН менюындағы Экран опциясы арқылы позиция параметрлерін қолдан орнатыңыз. * HDMI кабелін қолданған кезде Kipic (Input) түймесі арқылы сәйкесінше Компьютер кірісінің атын өзгертіңіз. * Теледидар видеокартаның бейне көлемі мен жиілігін қамти алатынына көз жеткізіңіз. Егер видеокартада қамтылмайтын жиілік пен бейне көлемі орнатылған болса - талап етілген параметрлерді орнатыңыз.

Проблема	Шешімі
<p>Кейбір аналогты арналардың бейнеленуі төмен сапалы. Кескіндемеде жолақтар, сызықтар, штрихтар немесе кескіндеме анық емес бейнеленген.</p>	<ul style="list-style-type: none"> * Арнаны ауыстырыңыз. Проблема сол арнаға байланысты болуы мүмкін. Аналогты арналар үшін проблема тарату системасын анықтаумен байланысты болуы мүмкін, менюде өзгертіңіз - АРНАЛАР (КАНАЛЫ) → Қолдан орнату (Ручная настройка) → Система. * Станция сигналы тым әлсіз. Антеннаны дұрыс бағыттаңыз. * Сигнал кедергілері көзінің жоқ екенін тексеріңіз, мысалы, өзге электр аспаптар және құрылғылар. * ОРНАТЫЛЫМДАР (УСТАНОВКИ) менюында Заводтық орнатылымдарға түсіру функциясын қолданыңыз. (Бүкіл қолданушы орнатылымдары мен арналар жойылады).
<p>Сандық арналар орнатылмайды, бүкіл каналдарды орнатпайды. Сандық арналарды бақылағанда кескіндеме кубиктар күйінде бейнеленген.</p>	<ul style="list-style-type: none"> * Іздеудің дұрыс режимын таңдаңыз: Антенна (егер сізде теледидар станциясы мұнарасына бағытталған өзіңіздің антеннаңыз болса) немесе Кабельдік арна (егер Сіздің пәтеріңіз жалпы үй антеннасына жалғанған болса) содан кейін автоіздеуді қайта қосыңыз. * Егер Кабельдік ТВ таңдаған кезде тізімде Сіздің кабельдік операторыңыз жоқ болса, келесіні таңдаңыз: Басқа Операторлар (Другие Операторы) → іздеу түрі Тез (Быстрый) → Бастапқы жиілікті енгізіңіз (46000) немесе ТОЛЫҚ іздеуді таңдаңыз (қосымша уақыт алады). * Өзіңіздің антеннаңыздың дұрыс бағытталғанын, кабель бүтіндігін, разъемды, қосылу сапасын тексеріңіз. * ОРНАТЫЛЫМДАР (УСТАНОВКИ) менюында Заводтық орнатылымдарға түсіру функциясын қолданыңыз. (Бүкіл қолданушы орнатылымдары мен арналар жойылады). * Бағдарламалық қамтамасыз етуді (БҚ) жаңартыңыз. Теледидарға байланысты БҚ және жаңарту жайында нұсқаулықты ресми сайтта таба аласыз www.lg.com. * Сигналды тексеру үшін кабельдік операторға жүгініңіз.
<p>Анықтама жоқ (өзге проблема), Бейнелеу және сигнал тарату проблемасы. Теледидарға енгізілген белгілі бір функциясы жұмыс атқармайды.</p>	<ul style="list-style-type: none"> * ОРНАТЫЛЫМДАР (УСТАНОВКИ) менюында Заводтық орнатылымдарға түсіру функциясын қолданыңыз. (Бүкіл қолданушы орнатылымдары мен арналар жойылады). * Бағдарламалық қамтамасыз етуді (БҚ) жаңартыңыз. Теледидарға байланысты БҚ және жаңарту жайында нұсқаулықты ресми сайтта таба аласыз www.lg.com.

Егер Сізде Теледидар жұмысында кез-келген ақаулық пайда болса және оның шешімі берілген тізімде жоқ немесе дәл келмейтін болса, Сіз әрдайым тегін ақпараттық қызметін қолдана аласыз (нұсқаулықтың соңғы бетін қараңыз). Қоңырау шалу тегін.

ТЕХНИКАЛЫҚ СИПАТТАР

(Тек UB85**, UB95**)

Сымсыз модульдің (LGSBW41) техникалық сипаттамасы			
Сымсыз LAN		Bluetooth	
Стандартты	IEEE 802.11a/b/g/n	Стандартты	Bluetooth 3.0 нұсқасы
Жиілік диапазоны	2400 - 2483,5 МГц 5150 - 5250 МГц 5725 - 5850 МГц (For Non EU)	Жиілік диапазоны	2400 ~ 2483,5 МГц
Шығыс қуаты (макс.)	802.11a: 13 дБм 802.11b: 15 дБм 802.11g: 14 дБм 802.11n - 2,4ГГц: 16 дБм 802.11n - 5ГГц: 16 дБм	Шығыс қуаты (макс.)	10 дБм немесе одан төмен
<p>Елде пайдаланылатын диапазон арнасы басқа болуы мүмкін болғандықтан, пайдаланушы жұмыс жиілігін өзгерте немесе реттей алмауы мүмкін. Бұл өнім аймақтық жиілік кестесіне сай реттелген.</p> <p>Орнатылып, жұмыс істейтін құрылғы мен адам арасындағы қашықтық кемінде 20 см болуы тиіс. Бұл фраза — пайдаланушы ортасын қарастыруға арналған жалпы мәлімдеме.</p>			
<h1>CE 0197</h1>			

28 ТЕХНИКАЛЫҚ СИПАТТАР

(Тек UB98**)

Сымсыз LAN модулінің (LGSWF41) техникалық сипаттамасы	
Стандартты	IEEE 802.11a/b/g/n
Жиілік диапазоны	2400 - 2483,5 МГц 5150 - 5250 МГц 5725 - 5850 МГц (For Non EU)
Шығыс қуаты (макс.)	802.11a: 14.5 дБм 802.11b: 16 дБм 802.11g: 13.5 дБм 802.11n - 2,4GHz: 14 дБм 802.11n - 5GHz: 15.5 дБм 802.11ac - 5GHz : 16 дБм
<p>Елде пайдаланылатын диапазон арнасы басқа болуы мүмкін болғандықтан, пайдаланушы жұмыс жиілігін өзгерте немесе реттей алмауы мүмкін. Бұл өнім аймақтық жиілік кестесіне сай реттелген.</p> <p>CE 0197 </p>	
Bluetooth модулінің (BM-LDS401) техникалық сипаттамасы	
Стандартты	Bluetooth 3.0 нұсқасы
Жиілік диапазоны	2400 ~ 2483,5 MHz
Шығыс қуаты (макс.)	10 дБм немесе одан төмен



ПОСІБНИК КОРИСТУВАЧА

Телевізор зі світлодіодною підсвіткою*

* Телевізор зі світлодіодною підсвіткою LG – це рідкокристалічний екран зі світлодіодною підсвіткою.

Уважно прочитайте цей посібник, перш ніж вмикати пристрій, і збережіть посібник для довідки у майбутньому.

Устаткування відповідає вимогам Технічного Регламенту «Обмеження Використання деяких Небезпечних Речовин в електричному та електронному обладнанні».

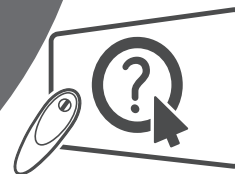

Натисніть!
Посібник користувача

Надруковано в Росії.
Виробник: ТОВ «ЛГ Електронікс РУС»
Адреса: 143160, РФ, Московська область,
Рузьський район, СП Дороховське, 86-й км. Мінського шосе, д. 9

Адреса імпортера:
ПІІ "ЛГ Електронікс Україна",
Україна, 01004, м. Київ, вул. Басейна, 4 (літера А),
тел: +38 (044) 201-43-50, факс: +38 (044) 201-43-73

www.lg.com

ЗМІСТ

3 ЛІЦЕНЗІЇ

3 ІНФОРМАЦІЯ ПРО ПРОГРАМНЕ ЗАБЕЗПЕЧЕННЯ З ВІДКРИТИМ КОДОМ

3 НАЛАШТУВАННЯ ЗОВНІШНЬОГО ПРИСТРОЮ КЕРУВАННЯ

4 ІНСТРУКЦІЇ З ТЕХНІКИ БЕЗПЕКИ

- 11 - Перегляд 3D-зображень (лише моделі з підтримкою режиму 3D)

13 ПРОЦЕДУРА ВСТАНОВЛЕННЯ

13 ВСТАНОВЛЕННЯ ТА ПІДГОТОВКА

- 13 Розпакування
16 Приладдя, яке не входить у комплект
17 Частини та кнопки
19 Кнопка джойстика
20 Піднімання та перенесення телевізора
20 Встановлення на столі
22 Кріплення до стіни
23 Використання вбудованої камери
23 Підготовка вбудованої камери
24 Назви частин вбудованої камери
24 Перевірка діапазону дії камери

25 ПУЛЬТ ДИСТАНЦІЙНОГО КЕРУВАННЯ

27 ФУНКЦІЇ КНОПОК НА ПУЛЬТІ ДИСТАНЦІЙНОГО КЕРУВАННЯ MAGIC MOTION

- 28 Реєстрація пульта дистанційного керування Magic Motion
28 Використання пульта дистанційного керування Magic Motion
29 Застереження під час використання пульта дистанційного керування Magic Motion

30 ВИКОРИСТАННЯ ПОСІБНИКА КОРИСТУВАЧА

30 ОБСЛУГОВУВАННЯ

- 30 Чищення телевізора
30 Екран, рамка, корпус і підставка
30 Кабель живлення

31 УСУНЕННЯ НЕСПРАВНОСТЕЙ

31 ТЕХНІЧНІ ХАРАКТЕРИСТИКИ



ПОПЕРЕДЖЕННЯ

- У разі нехтування попереджувальними повідомленнями ви можете серйозно травмуватися, можливо навіть смертельно.



УВАГА

- У разі нехтування поданими застереженнями ви можете легко травмуватися або пошкодити виріб.



ПРИМІТКА

- Примітка допомагає ознайомитися із виробом і безпечно ним користуватися. Перш ніж використовувати виріб, уважно прочитайте примітку.

ЛИЦЕНЗІИ

Набір ліцензій може бути різним залежно від моделі. Детальнішу інформацію про ліцензії дивіться на веб-сайті www.lg.com.



ІНФОРМАЦІЯ ПРО ПРОГРАМНЕ ЗАБЕЗПЕЧЕННЯ З ВІДКРИТИМ КОДОМ

Щоб отримати вихідний код за ліцензією GPL, LGPL, MPL чи іншими відповідними ліцензіями, який міститься у цьому виробі, відвідайте сторінку <http://opensource.lge.com>. На додаток до вихідного коду можна завантажити усі умови відповідних ліцензій, відмови від відповідальності і повідомлення про авторські права. Компанія LG Electronics надасть також відкритий вихідний код на компакт-диску за оплати вартості виконання такого розповсюдження (наприклад, вартості носія, пересилання і транспортування) після надсилання відповідного запиту на електронну адресу opensource@lge.com. Ця пропозиція дійсна впродовж трьох (3) років з моменту придбання продукту.

НАЛАШТУВАННЯ ЗОВНІШНЬОГО ПРИСТРОЮ КЕРУВАННЯ

Для отримання інформації про зовнішній пристрій керування відвідайте веб-сайт www.lg.com

ІНСТРУКЦІЇ З ТЕХНІКИ БЕЗПЕКИ



Перед використанням виробу уважно прочитайте ці правила техніки безпеки.



ПОПЕРЕДЖЕННЯ



Не ставте телевизор і пульт дистанційного керування:

- у місці, яке зазнає впливу прямих сонячних променів;
- у місці з високою вологістю, наприклад, у ванній кімнаті;
- поблизу джерел тепла, наприклад, печей, та інших пристроїв, які виділяють тепло;
- поблизу кухонних робочих столів або зволожувачів повітря, де вони легко можуть контактувати з паром чи олією;
- у місці, яке зазнає впливу дощу чи вітру;
- поблизу посудин із водою, наприклад, ваз.

В іншому випадку, це може призвести до виникнення пожежі, ураження електричним струмом, збою у роботі виробу або його деформації.



Не встановлюйте виріб у місцях, де на нього може осідати багато пилу.

Це може спричинити пожежу.

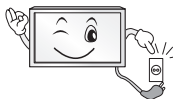

Мережевий штекер кабелю є пристроєм, що забезпечує від'єднання від джерела живлення. Доступ до нього не має бути ускладненим.



Не торкайтеся штекера кабелю мокрими руками. Також, якщо контакт кабелю мокрий або забруднений, його слід насухо і чисто витерти.

Надмірна вологість може призвести до ураження електричним струмом.



Кабель живлення необхідно під'єднувати лише до заземлених розеток (крім пристроїв, які не заземлено).

Інакше ви ризикуєте травмуватися або бути ураженим електричним струмом.



Кабель живлення має бути зафіксовано належним чином. Інакше може виникнути пожежа.



Стежте, щоб кабель живлення не торкався гарячих предметів, наприклад нагрівача.

Це може спричинити пожежу або ураження електричним струмом.

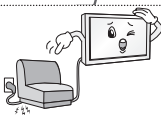

Не ставте важкі предмети чи сам виріб на кабелі живлення.

Недотримання цієї вимоги може стати причиною пожежі чи ураження електричним струмом.



Зігніть кабель антени між внутрішньою і зовнішньою частинами будівлі для запобігання затіканню води під час опадів.
Вода може пошкодити виріб всередині та спричинити ураження електричним струмом.



У разі кріплення телевізора до стіни слідкуйте, щоб не підвісити його за кабелі живлення і передачі сигналу на задній панелі.
Це може спричинити пожежу та ураження електричним струмом.

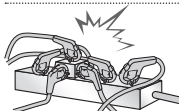

Не вставляйте в один продовжувач надто багато електричних пристроїв.
Недотримання цієї вимоги може стати причиною пожежі через перегрівання.

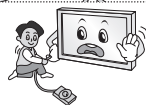

Слідкуйте, щоб під час під'єднання зовнішніх пристроїв телевізор не впав і не перевернувся.
Недотримання цієї вимоги може призвести до травмування або пошкодження виробу.



Тримайте вологопоглинаючий матеріал і вінілове пакування у місцях, недосяжних для дітей.
Вологопоглинаючий матеріал становить загрозу здоров'ю, якщо його проковтнути. Якщо дитина випадково ковтнула його, слід спровокувати блювоту і негайно звернутися до лікаря. Вінілове пакування може спричинити удушення. Тримайте його в місцях, недосяжних для дітей.



Слідкуйте, щоб діти не вилазили на телевізор і не чіплялися за нього.
Інакше телевізор може перевернутися, що може призвести до серйозних травм.



Уважно утилізуйте використані батареї, щоб діти їх не проковтнули.
У разі потрапляння батареї в організм негайно зверніться до лікаря.



Не вставляйте пристроїв, що є провідниками (наприклад, шпильцю) в один кінець кабелю, тоді як інший під'єднано до електророзетки. Крім того, не торкайтеся кабелю живлення одразу після під'єднання до електророзетки.
Це може призвести до ураження електричним струмом.
(залежно від моделі)



Не кладіть і не зберігайте легкозаймисті речовини поблизу виробу.
Недбале поводження із легкозаймистими речовинами може спричинити вибух або пожежу.



Не кидайте всередину виробу дрібні металеві предмети, такі як монети, шпильки, шпиги та шматки дроту, або легкозаймисті предмети, такі як папір та сірники. Особливо уважними слід бути дітям.
Це може призвести до ураження електричним струмом, виникнення пожежі або травмування. Якщо у виріб потрапив сторонній предмет, від'єднайте кабель живлення від електромережі та зверніться до сервісного центру.



Не бризкайте воду на виріб і не протирайте його легкозаймистими речовинами (розчинником чи бензолом). Це може спричинити пожежу або ураження електричним струмом.



Оберегайте виріб від ударів та потрапляння всередину нього сторонніх предметів.
Інакше можна травмуватися або пошкодити виріб.



У жодному разі не торкайтеся даного виробу чи його антени під час грози чи блискавки.
Це може призвести до ураження електричним струмом.



У разі витoku газу ніколи не торкайтеся електророзеток. Відкрийте вікна і провітрьте приміщення.
Торкання розеток може спричинити пожежу або опіки іскрою.



Не розбирайте, не ремонтуєте і не модифікуйте виріб самостійно.
Це може спричинити пожежу або ураження електричним струмом.
Для перевірки, калібрування або ремонту виробу зверніться до сервісного центру.



Негайно від'єднайте виріб від електромережі та звертайтеся до місцевого сервісного центру в таких випадках, коли:

- виріб зазнав удару;
- виріб було пошкоджено;
- у виріб потрапили сторонні предмети;
- з виробу йде дим або чути незвичний запах.

Це може стати причиною пожежі чи ураження електричним струмом.



Якщо ви не плануєте використовувати виріб упродовж тривалого часу, від'єднайте від нього кабель живлення.
Накопичення пилу може спричинити займання, а погіршення рівня ізоляції — витік струму, ураження струмом або пожежу.



Оберегайте виріб від потрапляння крапель або бризок рідини; не ставте на нього предмети, заповнені рідиною, наприклад вази.

Не встановлюйте виріб на стіні у місці, де на нього може потрапити жир та жирові випари.
Вони можуть пошкодити виріб і спричинити падіння.



УВАГА



Встановлюйте виріб у місцях, де немає випромінювання радіохвиль.

Зовнішня антена повинна знаходитися на достатній відстані від ліній живлення, щоб вона не торкалася їх, навіть якщо падатиме.
Це може призвести до ураження електричним струмом.



Не встановлюйте виріб на нестійких полочках або похилих поверхнях. Крім того, не встановлюйте виріб у місцях із вібрацією або місцях, які не підтримують його повністю. Інакше виріб може впасти чи перевернутися, через що можна травмуватися або пошкодити його.

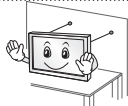

У разі встановлення телевізора на підставку потрібно вжити відповідних заходів, щоб він не впав. Інакше виріб може перевернутися, що може призвести до травм.

Щоб прикріпити виріб до стіни, під'єднайте до його задньої панелі стандартний кронштейн VESA (продається окремо). Щоб телевізор не впав, надійно закріпіть настінний кронштейн (продається окремо).

Використовуйте лише ті аксесуари/додаткові приладдя, які вказано виробником.



У разі встановлення антени зверніться до кваліфікованої особи. Це може спричинити пожежу або ураження електричним струмом.

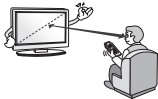

Дивитися телевізор рекомендується із відстані, яка щонайменше в 2-7 разів перевищує діагональ екрана. Тривалий телеперегляд може призвести до розфокусування зору.

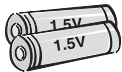

Використовуйте лише батареї вказаного типу. Інакше можна пошкодити пульт дистанційного керування.

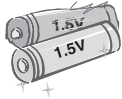

Не використовуйте одночасно нові та старі батареї. Це може призвести до їх перегрівання і витікання із них електроліту.

Оберігайте батареї від надмірного нагрівання, зокрема від прямого сонячного проміння, відкритого вогню та обігрівачів.

НЕ вставляйте не перезаряджувані батареї в зарядний пристрій.



Стежте, щоб між пультом дистанційного керування та його сенсором на виробі не було перешкод.



Сигнал пульта дистанційного керування може перериватися сонячним світлом або іншим потужним світлом. У такому разі затемніть кімнату.

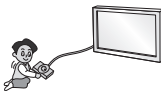

Під'єднуючи зовнішні пристрої, такі як ігрові відеоприставки, використовуйте кабелі достатньої довжини. Інакше виріб може впасти чи перевернутися, через що можна травмуватися або пошкодити його.



Не вмикайте та не вимикайте виріб, вставляючи штекер у розетку і виймаючи його (не використовуйте штекер як перемикач). Це може спричинити механічне пошкодження або ураження електричним струмом.

8 ІНСТРУКЦІЇ З ТЕХНІКИ БЕЗПЕКИ

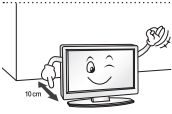

Для запобігання перегріванню виробу дотримуйтесь поданих нижче інструкцій зі встановлення.

- Відстань між виробом і стіною має становити не менше 10 см.
- Не встановлюйте виріб у місці без вентиляції (наприклад, на книжкову полицю або в сервант).
- Не встановлюйте виріб на килим або подушку.
- Слідкуйте, щоб вентиляційні отвори не було накрито скатертиною чи занавіскою.

Інакше може виникнути пожежа.

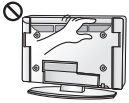

Якщо телевизор увімкнено довгий час, не торкайтеся вентиляційних отворів, оскільки вони можуть нагріватися. Це не впливає на функціональність чи робочі характеристики виробу.

Час від часу оглядайте кабель пристрою і в разі виявлення пошкоджень чи зношення від'єднайте його і скористайтесь послугами спеціаліста для заміни його ідентичним кабелем.



Стежте, щоб на контактах вилки і на розетці не збирався пил. Це може спричинити пожежу.

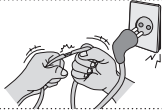

Оберегайте кабель від фізичних чи механічних пошкоджень. Стежте, щоб він не перекучувався, не заплутувався, не торкався гострих предметів, не затискався дверима і не лежав під ногами. Особливо стежте за штекерами, розетками та місцем під'єднання кабелю до пристрою.



Не натискайте на панель пристрою пальцями або гострими предметами (нігтем, олівцем чи ручкою) і не дряпайте її.



Не торкайтеся екрана та не тримайте на ньому палець (пальці) тривалий період часу. Це може спричинити тимчасове викривлення зображення на екрані.



У разі чищення виробу та його компонентів спочатку від'єднайте його від електромережі, а потім протріть м'якою ганчіркою. Не застосовуйте надмірної сили під час чищення. Це може спричинити появу подряпин або зміну кольору. Не розпилюйте на виріб воду та не протирайте його мокрою ганчіркою. У жодному разі не використовуйте засоби для чищення скла та автомобілів, засоби для чищення промислового призначення, абразивні засоби для чищення, віск, бензол, спирт та інші засоби, які можуть пошкодити виріб і його екран. Недотримання цієї вимоги може призвести до виникнення пожежі, ураження електричним струмом або пошкодження виробу (деформації, корозії чи ламання).

Поки пристрій підключено до розетки змінного струму, на нього постійно подається живлення, навіть якщо перемикач живлення на пристрої переведено в положення "вимкнено".



Щоб від'єднати кабель, візьміть за штекер і вийміть його. Якщо дроти всередині кабелю живлення роз'єднано, може виникнути пожежа.



Перед переміщенням виробу спочатку вимкніть живлення. Потім від'єднайте кабелі живлення, кабелі антени та всі кабелі, які використовуються для під'єднання.

Телевізор або кабель живлення може бути пошкоджено, що може призвести до виникнення пожежі чи ураження електричним струмом.



Переносьте та розпакуйте виріб удвох, оскільки він важкий. Інакше можна травмуватися.



Для очищення внутрішніх компонентів виробу раз на рік звертайтеся до сервісного центру. Накопичення пилу всередині може спричинити механічне пошкодження.



Якщо виникає потреба в обслуговуванні, звертайтеся до кваліфікованих спеціалістів. Обслуговування необхідне в разі пошкодження виробу або його частини, наприклад, кабелю живлення або вилки, розлиття рідини або потрапляння сторонніх предметів у виріб, впливу дощу або підвищеної вологості, порушення належної роботи або падіння.



Якщо виріб є холодним на дотик, після його вмикання може спостерігатися незначне мерехтіння. Це звичне явище, і воно не є ознакою несправності.



Екран – це високотехнологічний виріб із роздільною здатністю від двох до шести мільйонів пікселів. На екрані можна побачити маленькі чорні точки та/або яскраві кольорові точки (червоні, блакитні чи зелені) з концентрацією 1 частина на мільйон. Це не є ознакою несправності виробу та не впливає на його роботу і надійність.

Таке явище також спостерігається у виробках інших виробників і не передбачає заміну або повернення грошей.



Яскравість і колір екрана можуть різнитися залежно від вашого місцезнаходження під час перегляду (зліва/справа/вгори/внизу).

Це характерно для екрана. Це явище не пов'язане з роботою виробу і не є ознакою несправності.



Тривале відтворення статичного зображення на екрані (наприклад, логотипу увімкненого каналу, екранного меню, зображення із відеогри) може пошкодити його, спричинивши появу залишкового зображення. Гарантія не поширюється на пошкодження, пов'язані з цим явищем.

Уникайте відображення нерухомих зображень на екрані протягом тривалого часу (2 або більше годин для рідкокристалічних дисплеїв; 1 або більше годин для плазмових панелей).

Крім того, якщо тривалий час використовувати формат кадру 4:3, залишкове зображення може з'явитися на краях екрана.

Таке явище також спостерігається у виробках інших виробників і не передбачає заміну або повернення грошей.

Чути шум

Звук потріскування: звук потріскування, який чути під час перегляду телепрограм або вмикання телевізора, спричинений тепловим стисненням пластмаси через зміну температури та вологості. Це звичайний звук для виробів, у яких відбувається тепла деформація. Електрична схема гуде/панель дзижчить: тихий шум виникає у схемі, яка перемикається з великою швидкістю та пропускає струм великої сили для роботи продукту. Він відрізняється залежно від виробу.

Цей звук не впливає на роботу та надійність виробу.

Перегляд 3D-зображень (лише моделі з підтримкою режиму 3D)



ПОПЕРЕДЖЕННЯ

Умови перегляду

- Час перегляду
 - Під час перегляду 3D-контенту робіть перерви на 5-15 хвилин щогодини. Тривалий перегляд 3D-контенту може стати причиною головних болів, запаморочення, втоми або напруження очей.

Інформація для осіб, які страждають від нападів через світлочутливість і мають хронічні захворювання

- Спалахи світла або певні фігури в 3D-контенті можуть викликати в деяких людей напади чи інші незвичні симптоми.
- Не переглядайте 3D-відео, якщо у вас нудота, ви вагітні та/або маєте хронічні захворювання, такі як епілепсія, порушення роботи серця, гіпертонія, гіпотонія тощо.
- Переглядати 3D-контент людям, які страждають від стереосліпоти або мають проблеми, пов'язані зі сприйняттям об'ємних зображень, не рекомендується. Під час перегляду зображення може двоїтися або можливе відчуття дискомфорту.
- Якщо ви страждаєте від косоокості, астигматизму чи погано бачите, можуть виникнути проблеми зі сприйняттям глибини і швидко наступатиме втома через подвоєння зображень. Рекомендується частіше робити перерви (на відміну від дорослих, які не мають цих порушень).
- Якщо гострота зору правого ока відрізняється від гостроти зору лівого ока, перед тим як переглядати 3D-контент, слід її перевірити.

Симптоми, які вимагають припинення перегляду 3D-контенту або утримання від нього

- Не переглядайте 3D-контент, якщо ви відчуваєте втому через брак сну, понаднормову працю або вживання алкоголю.
- У разі виникнення поданих нижче симптомів припиніть використання/перегляд 3D-контенту та добре відпочиньте, поки вони не зникнуть.
 - Якщо симптоми не зникають, зверніться до лікаря. До симптомів можуть належати: головний біль, біль в очах, запаморочення, нудота, сильне серцебиття, розпливчатість, відчуття дискомфорту, подвоєння зображення, проблеми зі сприйняттям зображення або втома.



УВАГА

Умови перегляду

- Відстань до екрана
 - Переглядати 3D-контент із відстані, яка принаймні вдвічі перевищує діагональ екрана. Якщо під час перегляду 3D-контенту ви відчуваєте дискомфорт, віддаліться від телевізора.

Вікова категорія

- Немовлята/діти молодшого віку
 - Забороняється використовувати та переглядати 3D-контент дітям до 6 років.
 - Діти до 10 років можуть неадекватно реагувати та надмірно хвилюватися (наприклад, у них може виникнути бажання торкнутися екрана або застрибнути всередину), оскільки їхній зір все ще розвивається. За дітьми, які переглядають 3D-контент, необхідно пильно стежити.
 - Порівняно з дорослими, в дітей більш виражена невідповідність бінокулярного сприйняття 3D-зображень через меншу відстань між очима. Через це одне й те саме 3D-зображення вони сприйматимуть із більшою глибиною, ніж дорослі.
- Підлітки
 - Підлітки до 19 років можуть гостро реагувати на 3D-контент через його світло. Якщо вони втомлені, порадьте їм утриматися від тривалого перегляду 3D-контенту.
- Люди похилого віку
 - Для людей похилого віку 3D-ефект може бути менш помітним, ніж для молодих. Дотримуйтесь рекомендованої відстані від телевізора.

Застереження щодо використання 3D-окулярів

- Використовуйте 3D-окуляри LG. Інакше переглянути 3D-відео належним чином буде неможливо.
- Не використовуйте 3D-окуляри замість звичайних окулярів, окулярів від сонця чи захисних окулярів.
- Використання деформованих 3D-окулярів може призвести до напруження очей або спотворення зображення.
- Не зберігайте 3D-окуляри за надзвичайно низької чи високої температури. Це спричинить їх деформацію.
- 3D-окуляри ламкі і їх легко подряпати. Для чищення лінз завжди використовуйте чисту м'яку ганчірку. Будьте обережні, щоб не подряпати лінзи 3D-окулярів гострими предметами; не чистить лінзи хімічними речовинами.



ПРИМІТКА

- Зображення може дещо відрізнятися від реального вигляду вашого телевізора.
- Екранне меню телевізора може дещо відрізнятися від зображеного у цьому посібнику.
- Доступні меню та параметри можуть відрізнятися залежно від використовуваного джерела вхідного сигналу та моделі пристрою.
- У майбутньому до цього телевізора можуть бути додані нові функції.
- Для зменшення споживання електроенергії телевізор можна перевести в режим очікування. Також для економії електроенергії телевізор слід вимикати, коли протягом певного часу його ніхто не дивитиметься.
- За рахунок зниження рівня яскравості зображення під час перегляду телепрограм можна значно зменшити споживання електроенергії та експлуатаційні витрати.

ПРОЦЕДУРА ВСТАНОВЛЕННЯ

- 1 Відкрийте упаковку та перевірте, чи всі складові є в комплекті.
- 2 Під'єднайте підставку до телевізора.
- 3 Під'єднайте зовнішній пристрій до телевізора.
- 4 Виріб має бути підключено до мережі.

Використовувати мережеві функції на телевізорі можна лише у разі підключення до мережі.

* Під час першого увімкнення телевізора після доправлення з фабрики ініціалізація може тривати до хвилини.

ВСТАНОВЛЕННЯ ТА ПІДГОТОВКА

Розпакування

Перевірте наявність перелічених елементів в упаковці. Якщо якогось компонента бракує, зверніться до місцевого постачальника, у якого Ви придбали виріб. Зображення в цьому посібнику можуть відрізнятися від дійсного вигляду виробу чи певного елемента.



УВАГА

- Не використовуйте неліцензійне приладдя для забезпечення безпеки та для продовження терміну використання виробу.
- На будь-які пошкодження або травми, які виникли внаслідок використання неліцензійних компонентів, гарантія не поширюється.
- На деяких моделях до екрана прикріплено тонку плівку, яку не можна знімати.



ПРИМІТКА

- Комплектація виробу може дещо відрізнятися залежно від моделі.
- Характеристики виробу або зміст цього посібника може бути змінено без попередження у зв'язку із вдосконаленням виробу.
- Для нормального під'єднання кабелів HDMI та пристроїв USB товщина зовнішнього обрамлення роз'ємів не повинна перевищувати 10 мм, а ширина – 18 мм. Якщо USB-кабель або USB-пристрій неможливо вставити в USB-роз'єм телевізора, скористайтеся кабелем-подовжувачем, який підтримує роз'єм USB 2.0.

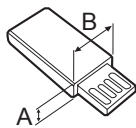
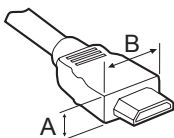

*A ≤ 10 мм

*B ≤ 18 мм

! ПРИМІТКА

Використання феритового осердя

Феритове осердя можна використовувати для зменшення інтерференції електромагнітних хвиль у мережевому кабелі. Один раз обмотайте мережевий кабель довкола феритового осердя. Розташуйте феритове осердя поблизу телевізора.



[Поперечний переріз феритового осердя]

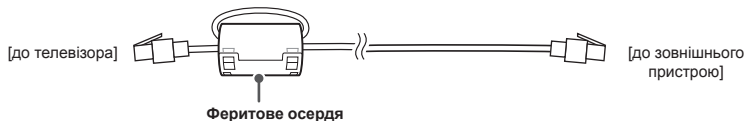

Пульт дистанційного керування і батареї (AAA)

(залежно від моделі)
Пульт дистанційного керування входить у комплект не у всіх країнах.

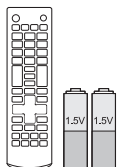

Пульт дистанційного керування і батареї (AAA)

(залежно від моделі)

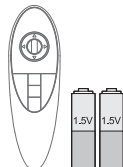

Пульт дистанційного керування Magic Motion, батареї (AA)
(Тільки UB85**, UB95**, UB98**)



Посібник користувача



Tag on
(залежно від моделі)



Кабель живлення

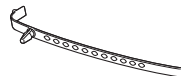

Фіксатор для кабелів
(залежно від моделі)



Окуляри Dual Play
(залежно від моделі)



Окуляри Сінета 3D
Кількість 3D-окулярів може відрізнятися залежно від моделі або країни.

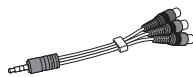

Компонентний кабель-перехідник

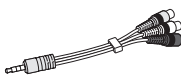

Композитний кабель-перехідник



Кабель-перехідник SCART
(залежно від моделі)

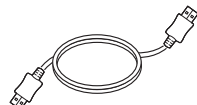

Кабель HDMI
(залежно від моделі)



основа підставки/ опора підставки
(Тільки UB85**-ZA, UB83**, UB93**, UB95**)



основа підставки/ опора підставки
(Тільки UB85**-ZD)

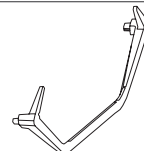

основа підставки
(Тільки UB98**)



Гвинти для підставки
8EA, M4 x L20
(Тільки UB85**-ZA,
UB95**-ZA)
4EA, M4 x L20
(Тільки UB85**-ZD,
UB95**-ZB)



Гвинти для підставки
4EA, M4 x L10
(Тільки UB85**-ZD,
UB95**-ZB)

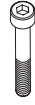

Гвинти для підставки
4EA, M6 x L45
(Тільки 65UB98**)



Гвинти для підставки
4EA, M6 x L50
(Тільки 79/84UB98**)

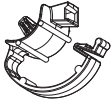

Організатори кабелів
2EA
(Тільки UB85**-ZA,
UB95**-ZA)



Організатори кабелів
2EA
(Тільки UB85**-ZD,
UB95**-ZB)

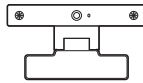

Камера для відеодзвінків
(залежно від моделі)

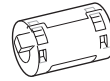

Феритове осердя
(залежно від моделі)



Гайковий ключ
(Тільки UB98**)

Приладдя, яке не входить у комплект

Приладдя, яке не входить у комплект, може бути змінено або вдосконалено без повідомлення. Щоб придбати це приладдя, зверніться до дилера. Це приладдя сумісне лише з певними моделями.

AG-F*DP**
Окуляри Dual Play

AG-F***
Окуляри Cinema 3D

AN-MR500
Пульт дистанційного керування Magic Motion

AN-VC5**
Камера для відеодзвінків

Аудіопристрій LG

Tag on

Сумісність	UB85**	UB95**	UB93**	UB98**
AG-F***DP Окуляри Dual Play	•	•		•
AG-F*** Окуляри Cinema 3D	•	•		•
AN-MR500 Пульт дистанційного керування Magic Motion	•	•	•	•
AN-VC5** Камера для відеодзвінків	•	•	•	•
Аудіопристрій LG	•	•	•	•
Tag on	•	•	•	•

Назва моделі або дизайн може змінитися у разі оновлення функцій виробу, умов виробництва або правил.

Частина та кнопки

Тип А : UB85**-ZA

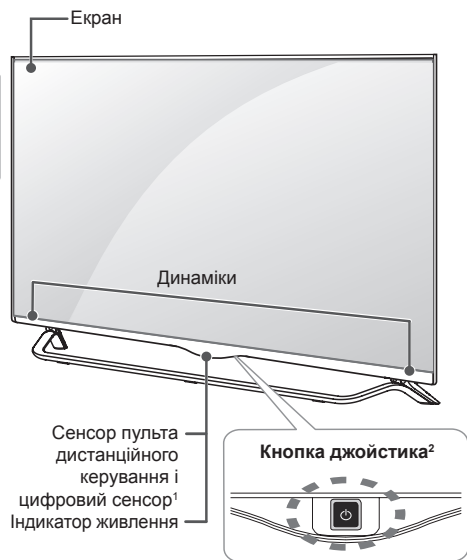

Тип В : UB85**-ZD



Тип С : UB95**-ZA

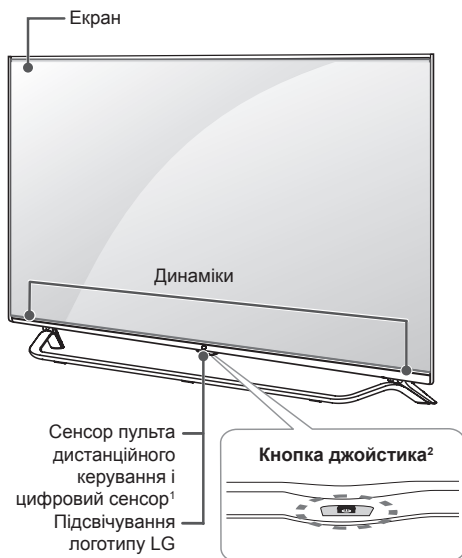

Тип D : UB95**-ZB



Тип D : 65/79UB98**

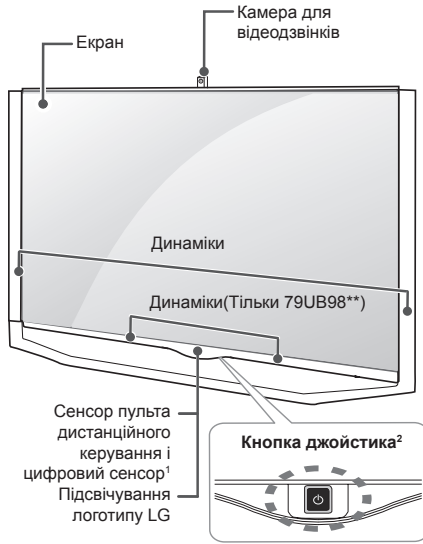

Тип F : 84UB98**

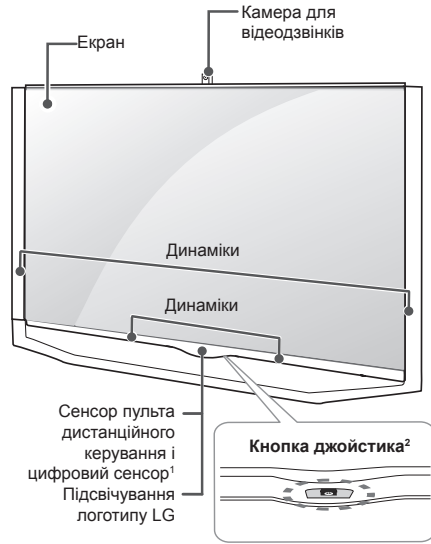

- 1 Цифровий сенсор – використовується для регулювання якості зображення відповідно до умов оточення.
- 2 Кнопка джойстика - Ця кнопка знаходиться під екраном телевізора.



ПРИМІТКА

- Індикатор логотипу LG або індикатор живлення можна ввімкнути або вимкнути, вибравши в головному меню пункт ПАРАМЕТРИ. (залежно від моделі)

Кнопка джойстика

Функціями телевізора можна управляти простим натисненням чи переміщенням кнопки джойстика вгору, вниз, ліворуч і праворуч.

Базові функції

	Увімкнення живлення	Коли телевізор вимкнено, прикладіть палець до кнопки джойстика, натисніть один раз і відпустіть.
	Вімкнення живлення	Коли телевізор увімкнено, прикладіть палець до кнопки джойстика, натисніть і утримуйте його кілька секунд, тоді відпустіть. (Однак якщо на екрані відображаються кнопки меню, то натиснення і утримання кнопки джойстика дає змогу вийти з меню).
	Регулювання гучності	Натисненням кнопки джойстика у напрямку ліворуч чи праворуч можна відрегулювати рівень гучності за бажанням.
	Управління каналами	Натисненням кнопки джойстика у напрямку вгору чи вниз можна прокрутити список збережених каналів.





ПРИМІТКА

Тримаючи палець над кнопкою джойстика і керуючи ним вгору, вниз, праворуч чи ліворуч, не натискайте на кнопку джойстика. Якщо натиснути кнопку джойстика, неможливо регулювати гучність і керувати збереженими програмами.

Налаштування меню

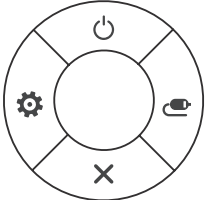
Коли телевізор увімкнено, один раз натисніть кнопку джойстика.

Параметри меню (⏻, ⚙️, ✖️, 🔌) можна налаштувати натисненням кнопки джойстика вгору, вниз, ліворуч чи праворуч.

		Телевізор вимкнено	Вимкнення живлення телевізора.
		Налаштування	Доступ до головного меню.
		Закрити	Вихід з екранного меню та повернення до режиму перегляду телепрограм.
		Список зовнішніх пристроїв	Зміна джерела вхідного сигналу.

Піднімання та перенесення телевізора

Перш ніж підняти чи перенести телевізор, незалежно від його типу чи розміру, прочитайте подані нижче вказівки; викладена далі інформація дозволить попередити пошкодження телевізора чи появу подряпин, а також дасть змогу безпечно транспортувати пристрій.



УВАГА

- Не торкайтеся екрана, оскільки таким чином його можна пошкодити.

- Транспортувати телевізор найкраще в коробці або пакувальних матеріалах, у яких телевізор доставлено.
- Перш ніж переносити чи підняти телевізор, від'єднайте кабель живлення та всі інші кабелі.
- Тримайте телевізор екраном від себе, щоб не пошкодити його.

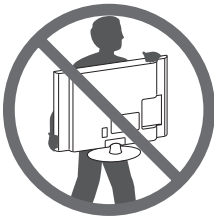

- Міцно тримайте телевізор за корпус вгорі та знизу. У жодному разі не тримайте пристрій за прозору частину, динамік чи сітку динаміка.

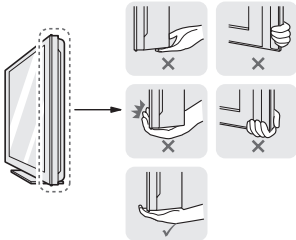

- Щоб перенести великий телевізор, потрібно щонайменше 2 людини.
- Переносячи телевізор у руках, тримайте його так, як показано на малюнку нижче.

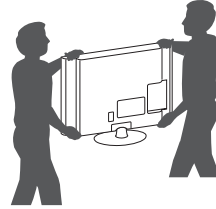

- Переносьте телевізор обережно, без різких струсів і сильних вібрацій.
- Коли переносите телевізор, тримайте його вертикально, ніколи не перевертайте на бік і не нахильте праворуч чи ліворуч.
- Не допускайте прикладання надмірних зусиль на згинання рамки корпусу, оскільки це може спричинити пошкодження екрана.

Встановлення на столі

- 1 Підніміть телевізор і поставте його вертикально на столі.
 - Для належної вентиляції відстань від монітора до стіни має становити не менше 10 см.

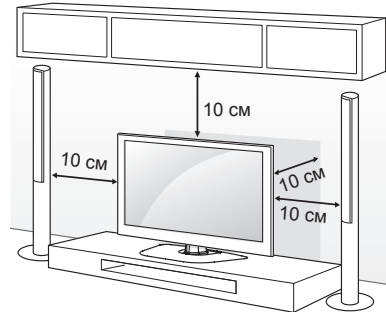

- 2 Під'єднайте кабель живлення до розетки.



УВАГА

- Не ставте телевізор поблизу джерел тепла, оскільки це може призвести до пожежі або інших пошкоджень.

Використання системи безпеки Kensington

(Ця функція доступна не для всіх моделей.)

- Подані в цьому документі зображення можуть дещо відрізнятись від вигляду вашого телевізора.

Гніздо для під'єднання системи безпеки Kensington розташоване на задній панелі телевізора. Детальніше про встановлення та використання читайте в посібнику до системи безпеки Kensington або на веб-сайті <http://www.kensington.com>.

За допомогою кабелю системи безпеки Kensington прикріпіть телевізор до столу.

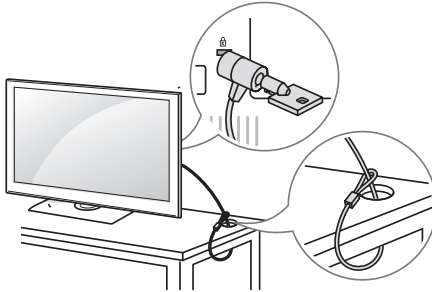
**Кріплення телевізора до стіни**

(Доступно не для всіх моделей.)

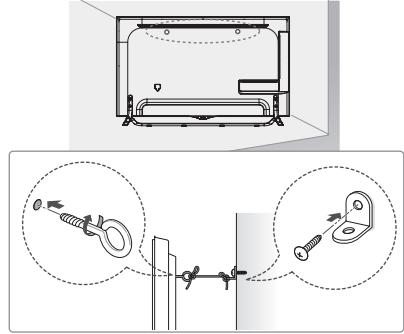

- 1 Надійно вкрутіть гвинти з кільцями або звичайні шурупи з кронштейнами позаду телевізора.
- Якщо в отвори для гвинтів із кільцями вкручено інші гвинти, викрутіть їх.
- 2 Прикріпіть кронштейни до стіни за допомогою шурупів.
Кронштейни мають бути розташовані на стіні приблизно навпроти гвинтів із кільцями на задній панелі телевізора.
- 3 За допомогою міцного шнура прив'яжіть гвинти з кільцями до кронштейнів на стіні.
Шнур має натягуватися горизонтально, перпендикулярно до стіни.

УВАГА

- Слідкуйте, щоб діти не вилазили на телевізор і не виснули на ньому.

ПРИМІТКА

- Ставте телевізор тільки на стійку та міцну підставку або шафку, яка витримає вагу телевізора.
- Кронштейни, шурупи та шнури для кріплення не входять до комплекту поставки з ТВ. Якщо ви хочете придбати ці аксесуари, зверніться до локальних постачальників.

Кріплення до стіни

Обережно прикріпіть настінний кронштейн, що продається окремо, до задньої панелі телевізора, після чого надійно закріпіть його на міцній стіні, перпендикулярно до підлоги. З питань кріплення телевізора до інших будівельних матеріалів зверніться до кваліфікованого майстра. Компанія LG радить залучати до встановлення телевізора на стіні кваліфікованого спеціаліста.

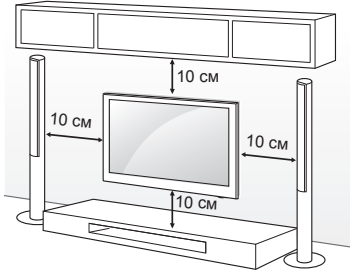

Використовуйте тільки гвинти та настінні кронштейни стандарту VESA. Стандартні розміри наборів для настінного кріплення описано в таблиці нижче.

Приладдя, яке не входить у комплект (Настінний кронштейн)

Приладдя, яке не входить у комплект (Настінний кронштейн)

Модель	49/55UB85** 55UB95**	65UB95** 65UB98**
VESA (A x B)	400 x 400	400 x 400
Стандартний гвинт	M6	M6
Кількість гвинтів	4	4
Настінний кронштейн	LSW440B MSW240	LSW440B

Модель	79/84UB98**
VESA (A x B)	600 x 400
Стандартний гвинт	M8
Кількість гвинтів	4
Настінний кронштейн	LSW640B

Настінний кронштейн	
LSW440B	MSW240
LSW640B	

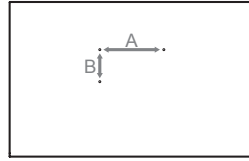

УВАГА

- Перед встановленням або перенесенням телевізора обов'язково від'єднайте кабель живлення. Недотримання цієї вимоги може призвести до ураження електричним струмом.
- Якщо встановити телевізор на стелі або похилій стіні, він може впасти та спричинити серйозні травми. Використовуйте лише настінне кріплення, рекомендоване компанією LG. Із питаннями щодо встановлення звертайтеся за місцем придбання монітора або до кваліфікованого спеціаліста. Якщо використовується кріплення на стіну стороннього виробника, це не покривається гарантією.
- Не затягуйте гвинти надміру, адже це може призвести до пошкодження телевізора та втрати гарантії.
- Використовуйте тільки гвинти та настінні кріплення стандарту VESA. Гарантія на цей виріб не поширюється на будь-які пошкодження чи травми, що виникли через неналежне використання або використання невідповідного приладдя.

ПРИМІТКА

- Використовуйте гвинти, вказані у списку характеристик стандартних гвинтів VESA.
- Набір для настінного кріплення містить посібник зі встановлення та всі необхідні частини.
- Настінний кронштейн продається окремо. Додаткове приладдя можна придбати в місцевого дилера.
- Залежно від настінного кріплення довжина гвинтів може відрізнятись. Використовуйте гвинти належної довжини.
- Детальніше читайте в посібнику, що додається до настінного кронштейна.

Використання вбудованої камери

(Тільки UB98**)

За допомогою вбудованої в телевізор камери можна здійснювати відеовиклики Skype і використовувати функцію розпізнавання руху. Цей телевізор не підтримує використання зовнішньої камери.

! ПРИМІТКА

- Перед тим як користуватися вбудованою камерою, потрібно усвідомити, що ви несете юридичну відповідальність за використання або неправомірне використання камери згідно відповідного місцевого законодавства, зокрема кримінального.
- До відповідних законів належать закон про захист особистих даних, який регулює обробку і передачу особистої інформації, а також закон, який регулює моніторинг робочих та інших місць із використанням камери.
- У разі використання вбудованої камери слід уникати сумнівних, незаконних або неетичних ситуацій. Крім як у громадських місцях чи під час громадських подій, може бути потрібен дозвіл на здійснення фотозйомки. Рекомендовано уникати наступних ситуацій.
 - (1) Використання камери в місцях, де це зазвичай заборонено, наприклад, у вбиральні, роздягальні, примірювальній кабіні та на території, що охороняється.
 - (2) Використання камери, що порушує приватність.
 - (3) Використання камери, що порушує відповідні норми або закони.

Підготовка вбудованої камери

1 Підніміть слайдер ззаду телевізора.

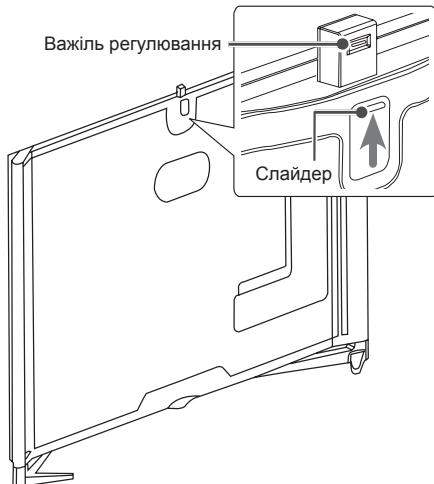

! ПРИМІТКА

- Перед використанням вбудованої камери зніміть захисну плівку.

2 За допомогою важеля регулювання позаду вбудованої камери можна відрегулювати кут нахилу камери.

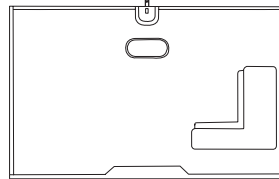
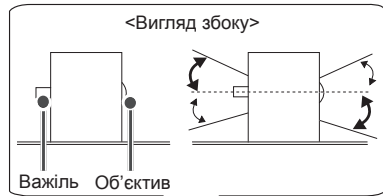

3 Опустіть вбудовану камеру, якщо ви її не використовуєте.

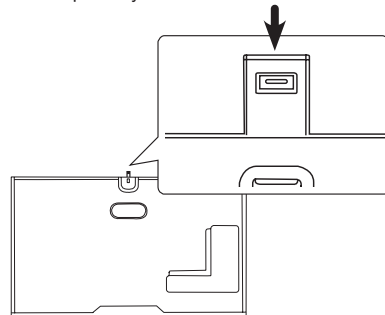

Назви частин вбудованої камери

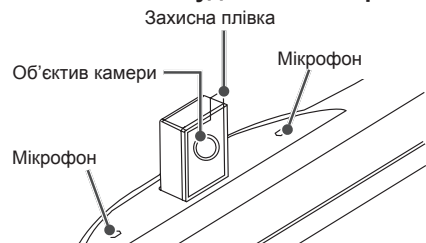

Перевірка діапазону дії камери

- 1 Натисніть кнопку (SmartHome), щоб відкрити меню SmartHome.
- 2 Виберіть пункт Фотоапарат і натисніть кнопку Коліцатко (OK).

! ПРИМІТКА

- Оптимальна відстань до камери для використання функції розпізнавання рухів становить від 1,5 м до 4,5 м.

ПУЛЬТ ДИСТАНЦІЙНОГО КЕРУВАННЯ

У цьому посібнику описано кнопки пульта дистанційного керування. Уважно прочитайте цей посібник і використовуйте телевізор належним чином. Для заміни батарей відкрийте кришку відсіку для батарей, замініть батареї (1,5 В ААА), вставляючи їх з урахуванням полярності (позначки ⊕ та ⊖ всередині відсіку) і закрийте кришку відсіку.

Щоб вийняти батареї, виконайте ті самі дії у зворотному порядку.



УВАГА

- Не використовуйте одночасно старі та нові батареї, інакше можна пошкодити пульт дистанційного керування.

Натискаючи кнопки, спрямовуйте пульт дистанційного керування на сенсор дистанційного керування на телевізорі. (залежно від моделі)

<p>⏻ (ЖИВЛЕННЯ) Увімкнення та вимкнення живлення телевізора.</p> <p>INPUT Зміна джерела вхідного сигналу.</p> <p>Q. MENU Вибір меню швидкого доступу.</p> <p>SETTINGS Доступ до головного меню.</p> <p>INFO Перегляд інформації поточної програми та екрана.</p> <p>📖 (Посібник користувача) Відображення посібника користувача.</p>
<p>GUIDE Виклик довідника програм.</p> <p>⏏ (Пробіл) Введення пробілу в тексті на екрані.</p> <p>Q.VIEW Повернення до попереднього каналу.</p> <p>FAV Доступ до списку вибраних каналів.</p> <p>3D Перегляд 3D-відео.</p> <p>MUTE Вимкнення звуку.</p> <p>+ / - Регулювання рівня гучності.</p> <p>^ / v Перегляд збережених програм або каналів.</p> <p>← PAGE → Перехід до попереднього чи наступного екрана.</p>
<p>RECENT Відображення історії попередніх сеансів.</p> <p>🏠 SMART Доступ до (Smarthome).</p> <p>📺 MY APPS Відображення списку програм.</p> <p>Навігаційні кнопки (вгору/донизу/ліворуч/праворуч) Переміщення пунктами меню та параметрами.</p> <p>OK Вибір пункту чи параметра меню та підтвердження вибору.</p> <p>↶ BACK Повернення до попереднього рівня.</p> <p>LIVE MENU Відображення списків рекомендованого, програм, пошуку та записаного.</p> <p>EXIT Вихід з екранного меню та повернення до режиму перегляду телепрограм.</p>
<p>1 Кольорові кнопки Доступ до певних функцій у деяких меню.</p> <p>(●): червона, (●●): зелена, (●●●): жовта, (●●●●): синя)</p>
<p>2 КНОПКИ РЕЖИМУ ТЕЛЕТЕКТУ Ці кнопки використовуються для управління телетекстом.</p> <p>APP/★ Виклик меню служби МНР. (Тільки для Італії) (залежно від моделі)</p> <p>LIVE TV Повернення до прямого телемовлення.</p> <p>Кнопки керування (■, ▶, , ◀, ▶▶) Керування вмістом "преміум", меню Time Machine^{Ready} і SmartShare та пристроями, що підтримують технологію SIMPLINK (USB, SIMPLINK або Time Machine^{Ready}).</p> <p>II (ПАУЗА) Зупиняє поточний кадр під час перегляду відео в режимах ТБ, АВ, Компонент, або HDMI.</p> <p>REC/★ Початок запису і відображення меню запису. (лише для моделей із підтримкою Time Machine^{Ready}). (залежно від країни).</p> <p>SUBTITLE Виклик вибраних вами субтитрів у цифровому режимі.</p> <p>AD Натиснення кнопки AD вмикає функцію звукового опису.</p> <p>TV/RAD Вибір каналу радіо-, телемовлення або цифрового мовлення.</p>

22 ПУЛЬТ ДИСТАНЦІЙНОГО КЕРУВАННЯ

(залежно від моделі)

УКРАЇНСЬКА

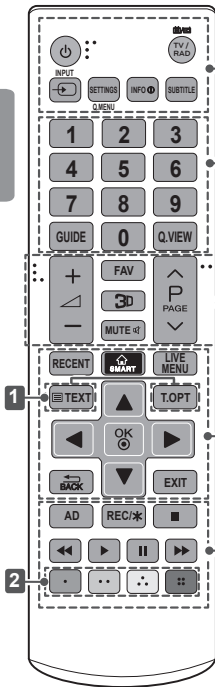

⏻ (ЖИВЛЕННЯ) Увімкнення та вимкнення живлення телевізора.

TV/RAD Вибір каналу радіо-, телемовлення або цифрового мовлення.

INPUT Зміна джерела вхідного сигналу.

SETTINGS Доступ до головного меню.

Q. MENU Вибір меню швидкого доступу.

INFO Перегляд інформації поточної програми та екрана.

SUBTITLE Виклик вибраних вами субтитрів у цифровому режимі.

GUIDE Виклик довідника програм.

Q.VIEW Повернення до попереднього каналу.

FAV Доступ до списку вибраних каналів.

3D Перегляд 3D-відео.

MUTE Вимкнення звуку.

+ / - Регулювання рівня гучності.

^ P v Перегляд збережених програм або каналів.

^ PAGE v Перехід до попереднього чи наступного екрана.

RECENT Відображення історії попередніх сеансів.

SMART Доступ до (Smarthome).

LIVE MENU Відображення списків рекомендованого, програм, пошуку та записаного.

1 КНОПКИ РЕЖИМУ ТЕЛЕТЕКСТУ Ці кнопки використовуються для управління телетекстом.

Навігаційні кнопки (вгору/донизу/ліворуч/праворуч) Переміщення пунктами меню та параметрами.

OK Вибір пункту чи параметра меню та підтвердження вибору.

BACK Повернення до попереднього рівня.

EXIT Вихід з екранного меню та повернення до режиму перегляду телепрограм.

AD Натиснення кнопки AD вмикає функцію звукового опису.

REC/* Початок запису і відображення меню запису. (лише для моделей із підтримкою Time Machine^{Ready}).

Кнопки керування (, , , ,) Керування вмістом "преміум", меню Time Machine^{Ready} і SmartShare та пристроями, що підтримують технологію SIMPLINK (USB, SIMPLINK або Time Machine^{Ready}), (залежно від країни).

II (ПАУЗА) Зупиняє поточний кадр під час перегляду відео в режимах ТБ, АВ, Компонент, або HDMI.

2 Кольорові кнопки Доступ до певних функцій у деяких меню.

(): червона, (): зелена, (): жовта, (): синя)

ФУНКЦІЇ КНОПОК НА ПУЛЬТІ ДИСТАНЦІЙНОГО КЕРУВАННЯ MAGIC MOTION

Якщо з'являється повідомлення "Батарея пульта ДК Magic Motion розрядилася. Замініть батарею.", замініть батарею.

Для заміни батарей відкрийте кришку відсіку для батарей, замініть батареї (1,5 В, AA), вставляючи їх із урахуванням полярності (позначки ⊕ та ⊖ всередині відсіку) і закрийте кришку відсіку. Натискаючи кнопки, спрямовуйте пульт дистанційного керування на сенсор дистанційного керування на телевізорі.

Щоб вийняти батареї, виконайте ті самі дії у зворотному порядку.

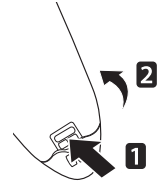

УКРАЇНСЬКА

⚠ УВАГА



- Не використовуйте одночасно старі та нові батареї, інакше можна пошкодити пульт дистанційного керування.



Реєстрація пульта дистанційного керування Magic Motion

Необхідно спарувати (зареєструвати) пульт ДК Magic Motion з телевізором, інакше він не працюватиме.

Реєстрація пульта дистанційного керування Magic





 <p>(Коліщатко)</p>	<p>Щоб користуватися пультом дистанційного керування Magic, спочатку з'єднайте його в пару з телевізором.</p> <ol style="list-style-type: none"> 1 Вставте батареї у Пульт Magic та увімкніть телевізор. 2 Спрямуйте Пульт Magic на телевізор і натисніть на пульті  Коліщатко (OK). <p>* Якщо телевізору не вдається зареєструвати Пульт Magic, повторіть спробу після вимкнення та увімкнення телевізора.</p>
--	---

Розпізнавання голосу



Для користування функцією розпізнавання голосу потрібне підключення мережі.

1. Натисніть кнопку розпізнавання голосу.
2. Коли зліва на екрані телевізора з'явиться вікно індикації голосу, скажіть, що ви хочете.
 - Якщо говорити надто швидко або надто повільно, розпізнавання голосу може бути неможливе.
 - Використовуйте пульт ДК Magic не далі, аніж за 10 см від обличчя.
 - Успішність розпізнавання може змінюватися залежно від особливостей конкретного користувача (голосу, вимови, інтонації чи швидкості мови) та оточення (сторонніх шумів та гучності звуку телевізора).

Скасування реєстрації пульта дистанційного керування Magic

 <p>(НАЗАД)</p>  <p>(Smart-home)</p>	<p>Щоб скасувати з'єднання пульта дистанційного керування Magic із телевізором, одночасно натисніть та утримуйте кнопки  (НАЗАД) і  (Smarthome) протягом п'яти секунд.</p> <p>* У разі натиснення та утримування кнопки  (ВИЙТИ НАЖИВО) можна відразу скасувати реєстрацію і повторно зареєструвати Пульт Magic.</p>
---	--

Використання пульта дистанційного керування Magic Motion

	<ul style="list-style-type: none"> • Для появи вказівника на екрані легенько струсіть пультом дистанційного керування Magic вправо та вліво чи натисніть кнопки  (Smarthome),  3D. (У деяких моделях телевізорів вказівник з'явиться, коли повернути коліщатко). • Якщо вказівник не використовувався протягом певного періоду часу або Пульт Magic знаходиться на пласкій поверхні, вказівник зникне. • Якщо курсор переміщується некоректно, його можна переналаштувати, навівши на край екрану. • У зв'язку з наявністю додаткових функцій батареї пульта дистанційного керування Magic розряджаються швидше, ніж звичайного пульта.
---	---

Застереження під час використання пульта дистанційного керування Magic Motion

- Використовуйте пульт дистанційного керування в межах максимально допустимої відстані (10 м). Якщо пульт ДК використовується на більшій відстані або якщо на шляху сигналу є перешкоди, це може призвести до втрати зв'язку.
- Втрата зв'язку може статися й через пристрої, розташовані поруч. Електричні пристрої, наприклад мікрохвильова піч або пристрій, підключений до бездротової локальної мережі, можуть створювати перешкоди, оскільки вони використовують такий самий діапазон частот (2,4 ГГц), що й пульт дистанційного керування Magic Motion.
- Після падіння чи сильного удару пульт дистанційного керування Magic Motion може зазнати пошкодження або не буде працювати належним чином.
- Під час використання пульта дистанційного керування Magic Motion слідкуйте, щоб не вдарити ним об меблі чи не травмувати людей поблизу.
- Виробник і спеціаліст зі встановлення не забезпечують засобів гарантії безпеки користувачів, оскільки цей бездротовий пристрій має здатність генерувати електромагнітне випромінювання.
- Точку доступу найкраще розташувати на відстані більше 1 метра від телевізора. Якщо точку доступу розташовано на відстані менше 1 метра від телевізора, вона може створювати частотні перешкоди для роботи пульта дистанційного керування Magic Motion.

ВИКОРИСТАННЯ ПОСІБНИКА КОРИСТУВАЧА

Посібник користувача спрощує доступ до детальної інформації про телевізор.

- 1 Натисніть кнопку  (**SmartHome**), щоб відкрити меню **SmartHome**.
- 2 Виберіть пункт **Посібник користувача** і натисніть **Коліщатко (ОК)**.

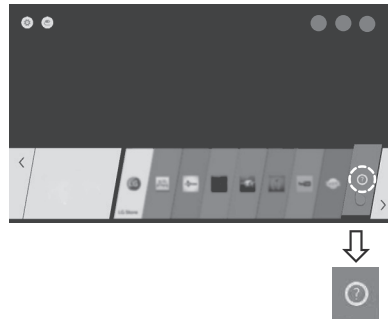

ОБСЛУГОВУВАННЯ

Чищення телевізора

Для забезпечення найкращої роботи пристрою та для продовження терміну його використання рекомендовано регулярно чистити телевізор.



УВАГА

Обов'язково спершу вимкніть телевізор, вийміть штепсель кабелю живлення з розетки та від'єднайте всі інші кабелі.

Якщо ви не використовуєте телевізор тривалий час, вийміть штепсель кабелю живлення з розетки, щоб попередити виникнення можливих пошкоджень під час грози або стрибків напруги в електромережі.

Екран, рамка, корпус і підставка

Витираючи пил або незначні забруднення, використовуйте суху, чисту та м'яку ганчірку.

Щоб усунути значніші забруднення, витирайте поверхню м'якою ганчіркою, змоченою у чистій воді або розчині м'якого мийочого засобу. Після цього одразу витирайте поверхню сухою ганчіркою.



УВАГА

Не торкайтеся екрана, оскільки таким чином його можна пошкодити.

Не притискайте, не тріть і не вдаряйте поверхню екрана нігтями чи гострими предметами, оскільки її можна подряпати, що призведе до спотворення зображення.

Не використовуйте хімічні речовини, оскільки вони можуть пошкодити виріб.

Не розпилюйте рідини на поверхню виробу. Якщо всередину телевізора потрапить вода, це може спричинити пожежу, ураження електричним струмом або пошкодження телевізора.

Кабель живлення

Регулярно витирайте пил і бруд, що збирається на кабелі живлення.

УСУНЕННЯ НЕСПРАВНОСТЕЙ

Проблема	Рішення
Неможливо керувати телевізором за допомогою пульта дистанційного керування.	<ul style="list-style-type: none"> * Переконайтеся у відсутності перешкод між ТБ і пультом дистанційного керування. * Переконайтеся, що батареї заряджені і правильно встановлені (⊕ до ⊕, ⊖ до ⊖). При необхідності замініть батареї.
ТБ не вмикається: відсутні зображення та звук.	<ul style="list-style-type: none"> * Переконайтеся, що розетка працює та напруга в мережі присутня, підключивши до неї інші електроприлади. * Переконайтеся, що шнур живлення надійно підключений до розетки і до ТБ. * Переконайтеся, що ТБ включений (включіть ТБ кнопкою розташованою на панелі).
Телевізор раптово вимикається.	<ul style="list-style-type: none"> * Перевірте надійність підключення до електромережі (місце: розетка / ТБ). Можливо, стався збій в мережі електроживлення, поганий контакт в розетці. * Якщо на ТБ не подавалися сигнали управління з ПДУ на протязі двох годин, ТБ відключається за таймером для заощадження енергії. * Перевірте чи активовано функцію Час вимк. у налаштуваннях Таймер сну. * Див "Таймер сну". * Якщо відсутній вхідний сигнал протягом 15 хвилин, телевізор вимкнеться автоматично.
При підключенні до комп'ютера (RGB / HDMI), відображається повідомлення "Немає сигналу" або "Невірний формат".	<ul style="list-style-type: none"> * Переконайтеся, що обрано правильне джерело вхідного сигналу - меню ВХІД (Кнопка INPUT). * Переконайтеся, що ТБ підтримує роздільну здатність і частоту кадрів відеокарти. Якщо встановлена частота що не підтримується або роздільна здатність в налаштуваннях відеокарти - встановіть рекомендовані параметри. * Вимкніть / ввімкніть ТБ за допомогою пульта ДК. * Перепідключіть кабель RGB / HDMI. * Перезапустіть комп'ютер не вимикаючи ТБ.
Під час перегляду звук відсутній або спотворений.	<ul style="list-style-type: none"> * Натисніть кнопку на ПДК ⏪ + або ⏩ -. * Переконайтеся, що не включено режим Без звуку. * Переключіть канал. Можливо, проблема пов'язана з каналом. Для аналогових каналів проблема може бути пов'язана з визначенням системи мовлення, змініть в меню КАНАЛИ → Ручна настройка → Система. * Якщо звук відсутній / спотворений на певних ТВ каналах, змініть звукову доріжку або перемикніть моно / стерео через меню швидкого доступу (Q.Menu). * Переконайтеся, що аудіокабелі підключені правильно і не пошкоджені. * При відтворенні відеоконтенту з USB носія, формат звукової доріжки може не підтримуватися. * Перевірте вихідні налаштування звуку в меню ЗВУК, опція Аудіовихід.
Відображається чорно-біле зображення або низька якість передачі кольору.	<ul style="list-style-type: none"> * Відрегулюйте Кольоровість, Відтінки і температуру кольору в меню ЕКРАН. * Проведіть Скидання налаштувань екрану в меню ЕКРАН. * Скин'ть на Заводські настройки в меню УСТАНОВКИ. (Всі призначені для користувача настройки і канали будуть видалені).
Живлення включено, але відображається дуже темне зображення.	<ul style="list-style-type: none"> * Перевірте функцію Економія енергії (Eco) в меню ЕКРАН. При необхідності вимкніть. * Відрегулюйте Яскравість і Контраст в меню ЕКРАН. * Проведіть Скидання налаштувань екрану в меню ЕКРАН. * Скин'ть на Заводські настройки в меню УСТАНОВКИ. (Всі призначені для користувача настройки і канали будуть видалені).
На екрані відображається напис «Немає сигналу».	<ul style="list-style-type: none"> * Перевірте правильність вибору вхідного сигналу в меню ВХІД (Кнопка INPUT). * Переконайтеся, що зовнішній пристрій надійно підключено за допомогою сигнального кабелю, ввімкнений та коректно працюючий. * Замініть сигнальний кабель, можливо проблема з ним. * Зверніться до розділу Підключень інструкції користувача і підключіть зовнішній пристрій.
Зображення на екрані ТБ з ПК відображається не повністю або зі спотвореннями.	<ul style="list-style-type: none"> * Виконайте автонастроювання або налаштуйте параметри позиції вручну за допомогою опції Екран меню ЕКРАН. * При використанні HDMI кабелю, перейменуйте відповідний вхід в PC (ПК) за допомогою кнопки Input (Входи). * Переконайтеся, що ТБ підтримує роздільну здатність та частоту кадрів відеокарти. Якщо встановлена невідтримувана частота або роздільна здатність в налаштуваннях відеокарти - встановіть рекомендовані параметри.
Низька якість зображення деяких аналогових каналів. Смуги, лінії, штрихи на зображенні або зображення розмите.	<ul style="list-style-type: none"> * Переключіть канал. Можливо, проблема пов'язана з каналом. Для аналогових каналів проблема може бути пов'язана з визначенням системи мовлення, змініть в меню КАНАЛИ → Ручна настройка → Система. * Сигнал станції занадто слабкий. Направте антену в правильному напрямку. * Переконайтеся у відсутності джерел перешкод, наприклад, інших електричних пристроїв або електроінструментів. * Скин'ть на Заводські настройки в меню УСТАНОВКИ. (Всі призначені для користувача настройки і канали будуть видалені).

Проблема	Рішення
Не налаштує цифрові канали, налаштує не всі канали. При перегляді цифрових каналів зображення в кубиках.	<ul style="list-style-type: none"> * Виберіть правильний режим пошуку: Антенa (якщо у Вас власна антена, спрямована на ТВ вишку) або Кабельне ТВ (якщо Ваша квартира підключена до антени будинку) і заново зробіть автопошук. * Якщо Вашого кабельного оператора немає в списку при виборі Кабельне ТВ - виберіть опцію Інші Оператори → тип пошуку Швидкий → Введіть початкову частоту (46000) або виберіть ПОВНИЙ пошук (займає додатковий час). * Перевірте правильність напрямку власної антени, цілісність кабелю, роз'ємів, надійність підключення. * Скиньте на Заводські настройки в меню УСТАНОВКИ (Всі призначені для користувача настройки і канали будуть видалені). * Оновлення програмне забезпечення (ПЗ). ПО відповідно до моделі ТВ та інструкцію по оновленню можна знайти на офіційному сайті www.lg.com. * Зверніться до кабельного оператора для перевірки сигналу.
Проблема відтворення та передачі сигналів, що не описана. Не працює якась функція закладена в ТВ.	<ul style="list-style-type: none"> * Скиньте на Заводські настройки в меню УСТАНОВКИ. (Всі призначені для користувача настройки і канали будуть видалені). * Оновлення програмне забезпечення (ПЗ). ПЗ відповідно до моделі ТВ та інструкцію по оновленню можна знайти на офіційному сайті www.lg.com.

Якщо у вас виникла якась проблема з роботою ТВ і ви не знайшли її у списку або рішення вам не підходить, Ви завжди можете скористатися безкоштовною інформаційною службою (див. останню сторінку інструкції).
Дзвінок безкоштовний.

ТЕХНІЧНІ ХАРАКТЕРИСТИКИ

(лише UB85**, UB95**)

Технічні характеристики модуля бездротового зв'язку (LGSBW41)			
модуля бездротової локальної мережі		Bluetooth	
Стандарт	IEEE 802.11a/b/g/n	Стандарт	Bluetooth 3.0
Частотний діапазон	2400-2483,5 МГц 5150-5250 МГц 5725-5850 МГц (Не для ЕС)	Частотний діапазон	2400-2483,5 МГц
Вихідна потужність (макс.)	802.11a: 13 дБм 802.11b: 15 дБм 802.11g: 14 дБм 802.11n – 2,4 ГГц: 16 дБм 802.11n – 5 ГГц: 16 дБм	Вихідна потужність (макс.)	10 дБм або менше
<ul style="list-style-type: none"> • У різних країнах використовуються різні діапазони каналів. Користувач не може змінювати чи регулювати робочу частоту. Цей пристрій налаштовано відповідно до таблиці регіональних частот. • Цей пристрій слід встановлювати і використовувати на відстані понад 20 см від тіла. Ця фраза є загальним положенням, яке слід враховувати в контексті середовища користувача. 			
<h1>CE 0197</h1>			

(лише UB98**)

Технічні характеристики модуля бездротової локальної мережі (LGSWF41)	
Стандарт	IEEE 802.11a/b/g/n
Частотний діапазон	2400-2483,5 МГц 5150-5250 МГц 5725-5850 МГц (Не для ЄС)
Вихідна потужність (макс.)	802.11a: 14,5 дБм 802.11b: 16 дБм 802.11g: 13,5 дБм 802.11n - 2,4 ГГц: 14 дБм 802.11n - 5 ГГц: 15,5 дБм 802.11ac - 5 ГГц : 16 дБм
<ul style="list-style-type: none"> • У різних країнах використовуються різні діапазони каналів. Користувач не може змінювати чи регулювати робочу частоту. Цей пристрій налаштовано відповідно до таблиці регіональних частот. 	
	
Технічні характеристики модуля Bluetooth (BM-LDS401)	
Стандарт	Bluetooth Version 3.0
Частотний діапазон	2400 ~ 2483,5 МГц
Вихідна потужність (макс.)	10 дБм або менше



**ТЕХНИЧЕСКИЕ ХАРАКТЕРИСТИКИ / ТЕХНИКАЛЫҚ СИПАТТАМА /
ТЕХНІЧНІ ХАРАКТЕРИСТИКИ**

Технические характеристики устройства могут быть изменены без предварительного уведомления, в связи с модернизацией функций устройства.

Модельдің сипаттамасы, ескертусіз, модернизацияға байланысты өзгертілуі мүмкін.

Технічні характеристики пристрою можуть бути змінені без попередження, у зв'язку з модернізацією функцій пристрою.

МОДЕЛИ / МОДЕЛЬДЕР / МОДЕЛІ		49UB85**		
		49UB850V-ZA	49UB850V-ZD	
Размеры / Өлшемдері / Розміри (Ш x В x Г) / (ЕхБхТ)	С подставкой (мм) Сүйемелмен (мм) З підставкою (мм)	1093 x 689 x 242	1093 x 681 x 237	
	Без подставки (мм) Сүйемелсіз (мм) Без підставки (мм)	1093 x 646 x 38.2	1093 x 646 x 38.2	
Вес / Вага	С подставкой (кг) Сүйемелмен (кг) З підставкою (кг)	18.2	18.5	
	Без подставки (кг) Сүйемелсіз (кг) Без підставки (кг)	17.5	17.5	
	Потребляемая мощность (номинальная) Пайдаланылатын қуаты (номиналды) Споживана потужність		180 Вт	180 Вт
	Требования к электропитанию Електр тұтыну шарттары Вимоги до електроживлення		АС 100-240 В ~ 50 / 60 Гц	
МОДЕЛИ / МОДЕЛЬДЕР / МОДЕЛІ		55UB85**		
		55UB850V-ZA	55UB850V-ZD	
Размеры / Өлшемдері / Розміри (Ш x В x Г) / (ЕхБхТ)	С подставкой (мм) Сүйемелмен (мм) З підставкою (мм)	1233 x 766 x 260	1233 x 760 x 242	
	Без подставки (мм) Сүйемелсіз (мм) Без підставки (мм)	1233 x 727 x 37.8	1233 x 727 x 37.8	
Вес / Вага	С подставкой (кг) Сүйемелмен (кг) З підставкою (кг)	21.2	21.6	
	Без подставки (кг) Сүйемелсіз (кг) Без підставки (кг)	20.5	20.5	
	Потребляемая мощность (номинальная) Пайдаланылатын қуаты (номиналды) Споживана потужність		190 Вт	190 Вт
	Требования к электропитанию Електр тұтыну шарттары Вимоги до електроживлення		АС 100-240 В ~ 50 / 60 Гц	

ТЕХНИЧЕСКИЕ ХАРАКТЕРИСТИКИ /
 В-2 ТЕХНИКАЛЫҚ СИПАТТАМА / ТЕХНІЧНІ ХАРАКТЕРИСТИКИ

МОДЕЛИ / МОДЕЛЬДЕР / МОДЕЛІ		55UB95**	
		55UB950V-ZA	55UB950V-ZB
Размеры / Өлшемдері / Розміри (Ш x В x Г) / (ЕхБхТ)	С подставкой (мм) Сүйемелмен (мм) З підставкою (мм)	1232 x 782 x 260	1232 x 782 x 260
	Без подставки (мм) Сүйемелсіз (мм) Без підставки (мм)	1232 x 734 x 37.0 (Динамик / Динамиқ / Динамік: 60)	1232 x 734 x 37.0 (Динамик / Динамиқ / Динамік: 60)
Вес / Ваға	С подставкой (кг) Сүйемелмен (кг) З підставкою (кг)	23.8	23.8
	Без подставки (кг) Сүйемелсіз (кг) Без підставки (кг)	23.1	23.1
	Потребляемая мощность (номинальная) Пайдаланылатын қуаты (номиналды) Споживана потужність	210 Вт	210 Вт
	Требования к электропитанию Електр тұтыну шарттары Вимоги до електроживлення	АС 100-240 В ~ 50 / 60 Гц	

МОДЕЛИ / МОДЕЛЬДЕР / МОДЕЛІ		65UB95**		65UB98**
		65UB950V-ZA	65UB950V-ZB	65UB980V-ZA
Размеры / Өлшемдері / Розміри (Ш x В x Г) / (ЕхБхТ)	С подставкой (мм) Сүйемелмен (мм) З підставкою (мм)	1452 x 914 x 300	1452 x 914 x 300	1560 x 884 x 264
	Без подставки (мм) Сүйемелсіз (мм) Без підставки (мм)	1452 x 858 x 37.0 (Динамик / Динамиқ / Динамік: 60)	1452 x 858 x 37.0 (Динамик / Динамиқ / Динамік: 60)	1560 x 832 x 75.0
Вес / Ваға	С подставкой (кг) Сүйемелмен (кг) З підставкою (кг)	34.8	34.8	39.9
	Без подставки (кг) Сүйемелсіз (кг) Без підставки (кг)	33.7	33.7	37.6
	Потребляемая мощность (номинальная) Пайдаланылатын қуаты (номиналды) Споживана потужність	230 Вт	230 Вт	250 Вт
	Требования к электропитанию Електр тұтыну шарттары Вимоги до електроживлення	АС 100-240 В ~ 50 / 60 Гц		АС 100-240 В ~ 50 / 60 Гц

ТЕХНИЧЕСКИЕ ХАРАКТЕРИСТИКИ /
ТЕХНИКАЛЫҚ СИПАТТАМА / ТЕХНІЧНІ ХАРАКТЕРИСТИКИ В-3

МОДЕЛИ / МОДЕЛЬДЕР / МОДЕЛІ		79UB98**	84UB98**
		79UB980V-ZA	84UB980V-ZA
Размеры / Өлшемдері / Розміри (Ш x В x Г) / (ЕхВхТ)	С подставкой (мм) Сүйемелмен (мм) З підставкою (мм)	1874 x 1075 x 331	2024 x 1172 x 342
	Без подставки (мм) Сүйемелсіз (мм) Без підставки (мм)	1874 x 1014 x 86.8	2024 x 1113 x 85.8
Вес / Ваға	С подставкой (кг) Сүйемелмен (кг) З підставкою (кг)	60.6	77.7
	Без подставки (кг) Сүйемелсіз (кг) Без підставки (кг)	57.1	73.7
Потребляемая мощность (номинальная) Пайдаланылатын қуаты (номиналды) Споживана потужність		290 Вт	520 Вт
Требования к электропитанию Електр тұтыну шарттары Вимоги до електроживлення		AC 100-240 В ~ 50 / 60 Гц	

Размер САМ модуля (Модуль условного доступа) / СІ модулінің өлшемі / Розмір САМ модуля (модуль умовного доступу) (Ш x В x Г) (ЕхВхТ)		100.0 мм x 55.0 мм x 5.0 мм
Условия окружающей среды / Қолайлы қоршаған орта жағдайы / Умови навколишнього середовища	Рабочая температура / Жұмыс температурасы / Робоча температура	От 0 °С до 40 °С 0°С-тан 40°С-қа дейін Від 10 °С до 40 °С
	Рабочая влажность / Жұмыс ылғалдылығы / Робоча вологість	Менее 80 % 80%-дан кем Менше 80 %
	Температура хранения / Сақтау температурасы Температура зберігання	От -20 °С до 60 °С -20°С-тен 60°С-қа дейін Від -20 °С до 60 °С
	Влажность хранения / Сақтау ылғалдылығы / Вологість зберігання	Менее 85 % 85%-дан кем Менше 85 %

	Цифровое ТВ / Сандық ТВ / Цифрове ТВ	Аналоговое ТВ / Аналогтық ТВ / Аналогове ТВ
Стандарт вещания / Вещания қалыбы Стандарт мовлення	DVB-T/T2 DVB-C DVB-S/S2	PAL/SECAM B/G/I/D/K SECAM L/L'
Принимаемые диапазоны / Қабылдайтын диапазон Діпазоні що приймаються	VHF, UHF C-Band, Ku-Band	VHF: C02 до C12, Таблица частот UHF: C21 до C69, OIRT/ CATV: S1 до S20, Таблица частот HYPER: S21 до S47 OIRT
Максимальное количество сохраняемых программ / Сақталған программалардың максимум саны / Максимальна кількість збережених програм	DVB-S/S2 : 6,000 DVB-T/T2/C & Аналоговое ТВ / Аналогтық ТВ / Аналогове ТВ: 1,500	
Волновое сопротивление антенны / Сыртқы антеннаның кедергісі / Хвильовий опір антени	75 Ω (Ом)	

**Всю интересующую Вас информацию
Вы можете получить по бесплатным телефонным линиям
и на сайтах компании.**

Служба Поддержки Клиентов LG

Россия	8-800-200-76-76	http://www.lg.com
Беларусь	8-820-0071-1111	http://www.lg.com
Latvija	8-0200-201	http://www.lg.com
Lietuva	8-800-08-081	http://www.lg.com
Eesti	800-9990	http://www.lg.com
Україна	0-800-303-000	http://www.lg.com
Қазақстан	8-8000-805-805 2255 <small>(для мобильных телефонов) (қылжымалы телефондар үшін)</small>	http://www.lg.com
Ўзбекистон	8-800-120-2222	http://www.lg.com
Кыргызстан	8-0000-710-005	http://www.lg.com
Moldova	00-800-0071-0005 <small>(Только для стационарных телефонов)</small>	http://www.lg.com

ЗВОНКИ БЕСПЛАТНЫЕ



Запишите название модели и серийный номер телевизора, которые расположены на задней крышке телевизора, на случай, если вам понадобится техническое обслуживание.

Артқы қақпақта орналасқан этикеткаға қарап, теледидардың моделінің аты мен сериялық номерін жазып алыңыз. Егер Сізге сервистік көмек керек болған жағдайда сатушыға осы ақпараттарды көрсетіңіз.

Запишіть назву моделі та серійний номер телевизора які розташовані на задній панелі телевизора, на випадок якщо вам знадобиться технічне обслуговування.



Model / Модель / МОДЕЛЬ _____
Serial number / Серийный номер /
Сериялық номер/ СЕРІЙНИЙ НОМЕР _____