

**V-C5761HT**  
**V-C5762HE**  
**V-C5763HTU**  
**V-C5764HEU**

**E | English**  
**P | Русский язык**



## Basic Parts Корпусные детали



**Dust bag full LED**  
(when the dust bag is full the "RED LED" twinkles)  
(Если мешок для сбора пыли полон, красная светодиодная лампа мигает.)

**Power on Lamp**  
(when the power is on power on lamp is always on)  
(Если питание включено, лампа включения питания всегда горит.)

**Filter working Lamp**  
(HEPA filter is working)  
(Высокоэффективный сухой воздушный фильтр используется.)

## Optional Parts

- The different figure and quantity of the following parts depend on the different models which you have bought.

### Детали, приобретаемые дополнительно

- Вид и количество следующих деталей зависит от приобретаемой вами модели.

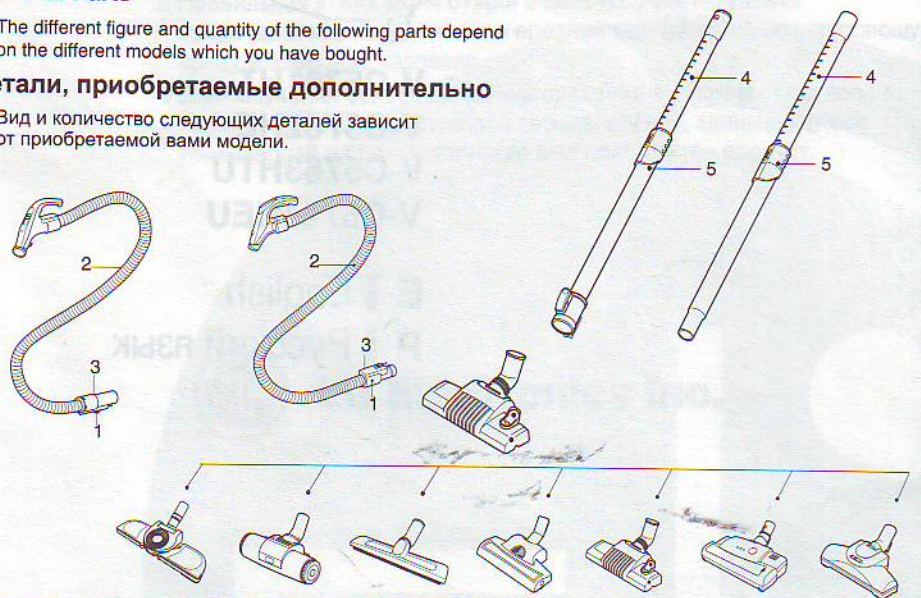

## Accessory

- These specifications are subject to change according to the agent / buyer's request.

### Вспомогательное оборудование

- Данные технические условия изменяются в соответствии с заказом представителя покупателя / покупателя



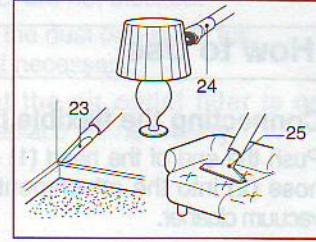
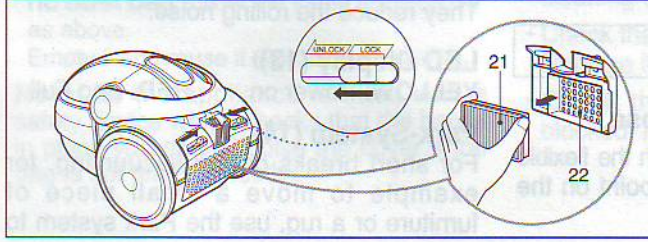
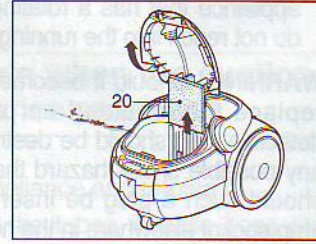
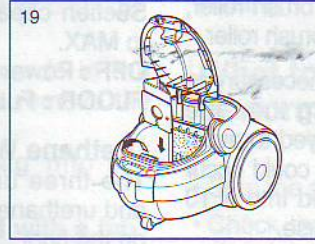
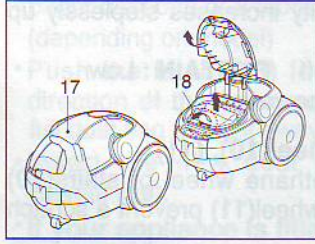
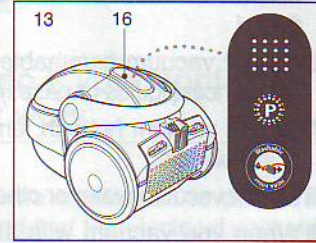
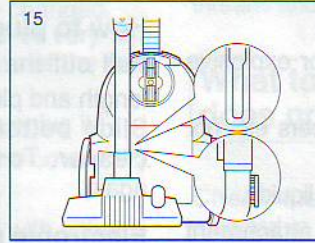
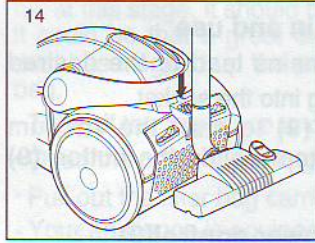
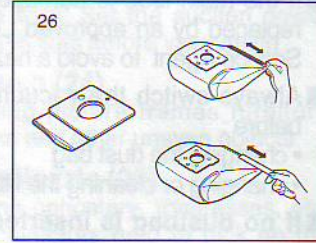
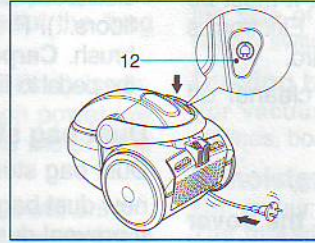
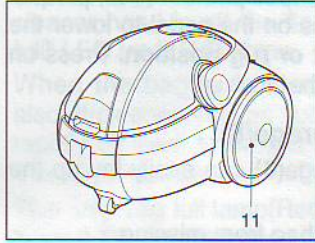
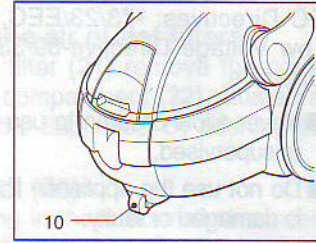
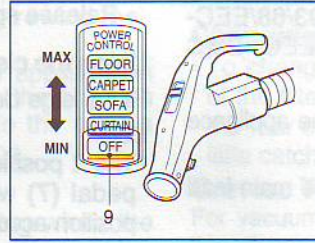
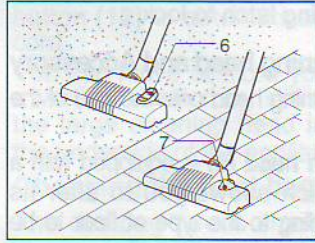
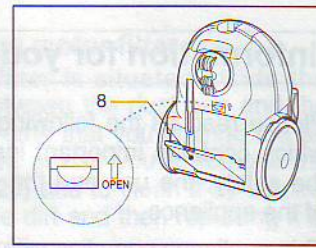
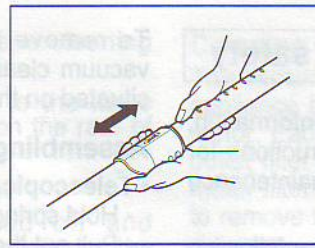
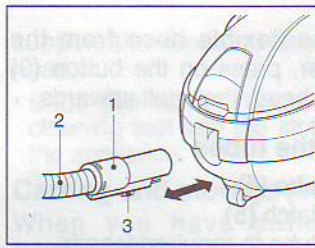

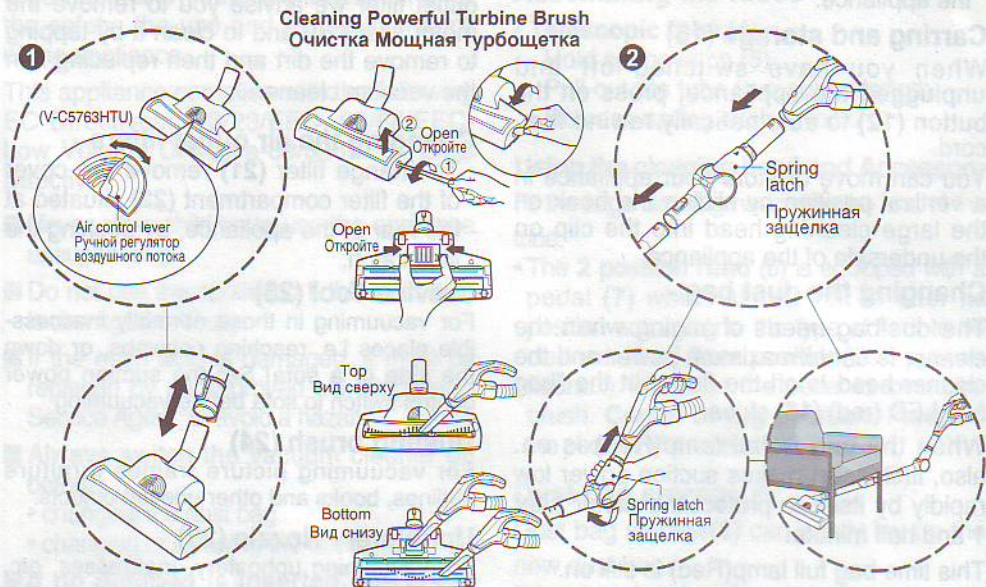

**How to use Air Turbine brush (V-C5763HTU) / (V-C5764HEU), Elbow tube (V-C5762HE) / (V-C5764HEU)**  
**Использование пылесоса Турбощетка (V-C5763HTU) / (V-C5764HEU), Шарнирная трубка (V-C5762HE) / (V-C5764HEU)**





**1 Turbine Brush (V-C5763HTU) / (V-C5764HEU)**  
**Турбощетка (V-C5763HTU) / (V-C5764HEU)**

- Easy & Powerful cleaning through adjusting the air-control lever.

-  : use for hard floor & short type carpet.
-  : use for long type carpet.

- Простая и эффективная очистка благодаря регулировке воздушного потока.

-  : использование для твердых покрытий коротковорсовых ковров.
-  : использование для длинноворсовых ковров.

**2 Elbow tube (V-C5762HE) / (V-C5764HEU)**  
**Шарнирная трубка (V-C5762HE) / (V-C5764HEU)**

Elbow tube is for cleaning under the sofa, table and bed easily.

- Connect the elbow tube to the flexible hose and, connect the telescopic tube to the elbow tube. (You can also connect the telescopic tube to the flexible hose without the elbow tube.)
- If you pull the spring latch, the elbow tube is bended.
- If you stretch the elbow tube, it is returned to its position.

Шарнирная трубка позволит вам легко убрать под диваном, столом или кроватью.

- Присоедините шарнирную трубку к гибкому, а затем вставьте в неё раздвижную трубку. (Также можно соединить раздвижную трубку с гибким шлангом напрямую, без шарнирной трубки.)
- Отпустите пружинную защелку чтобы зафиксировать трубку в нужном положении.
- Растяните шарнирную трубку и она вернется в прежнее положение.

## Использование пылесоса

Целиком прочтите нижеследующую информацию. Она содержит важные указания по безопасности, а также по эксплуатации и обслуживанию пылесоса.

Пылесос соответствует следующим стандартам ЕС: -73/23/ЕЕС, 93/68/ЕЕС-Low Voltage Directive -89/336ЕЕС-EMC Directive.

- Не разрешайте детям пользоваться пылесосом без присмотра взрослых.
- Не пользуйтесь пылесосом при поврежденном или неисправном шнуре питания.
- Если шнур питания поврежден, во избежание опасных последствий его замену должен производить только сертифицированный работник службы сервиса LG Electronics.
- Всегда отключайте пылесос от сети перед:
  - сменой пылесборника
  - сменой или чисткой фильтров.
- Крышку невозможно закрыть, если пылесборник не установлен.  
**Пожалуйста, не применяйте силу!**
- Запрещается убирать пылесосом горючие и взрывчатые вещества (жидкости или газы).
- Запрещается убирать пылесосом горячий пепел, угольки и т.п., а также острые предметы.
- Запрещается убирать пылесосом воду и другие жидкости.
- При использовании насадки с вращающейся щеткой не допускайте попадания в неё рук и предметов, которые вы держите в руках.

**ВНИМАНИЕ!** После замены неисправной вилки ее следует уничтожить, так как ее включение в любую розетку может вызвать поражение электричеством.

## Меры предосторожности

### Присоединение гибкого шланга

Вставьте наконечник гибкого шланга (1) во входное отверстие пылесоса (2).

Чтобы отсоединить шланг от пылесоса, нажмите кнопку (3) на наконечнике и потяните его вверх.

### Сборка трубок

#### • Раздвижная труба (4)

- Прижмите пружинную защелку (5).
- Вытяните трубку до нужной длины.
- Отпустите пружинную защелку и она зафиксирует трубки.

### Использование щетки и дополнительных насадок

Укрепите большую щетку на конце трубки.

• **Двухпозиционная насадка (6)** снабжена педалью (7), которая позволяет менять положение щетки в зависимости от типа пола.

Для твердых покрытий (плитки, паркета...): Нажмите на педаль чтобы выдвинуть щетку.

Положение для чистки ковров или коврикков. Нажмите на педаль, чтобы поднять щетку.

### Емкость для хранения пылесборника(8)

Емкость для хранения (8) служит для хранения новых пылесборников.

Она обеспечивает их сохранность.

### Подключение и использование

Вытяните шнур электропитания на необходимую длину и подключите в розетку.

Сдвиньте кнопку (9), чтобы выключить пылесос. Для отключения верните кнопку (9) в прежнее положение.

### Электронное регулирование мощности(9)

Мощность всасывания можно постепенно увеличивать до максимального уровня (MAX).

**OFF** : Электропитание отключено

**CURTAIN** : Низкая мощность

**FLOOR** : Полная мощность

**Уретановые колеса(10), (11)**

Три уретановых колеса (10) и уретановое колесо (11) не оставляют царапин на полу.

Шум от передвижения минимизирован.

**Светодиодный дисплей (13)**

**ЖЕЛТЫЙ:** Электропитание включено.

**КРАСНЫЙ:** Пылесборник полный.

**«Парковка» (14)**

Во время коротких перерывов в уборке, например, пока вы передвигаете стул или коврик, используйте устройство «парковки», чтобы закрепить гибкий шланг и чистящую головку.

- Вставьте выступ, находящийся на большой чистящей насадке, в паз на задней стенке пылесоса.

**Транспортировка и хранение (15)**

Выключив пылесос и вынув вилку из розетки, нажмите кнопку (12), и шнур будет смотан автоматически.

Пылесос можно перемещать или хранить в вертикальном положении. Для этого вставьте щетку в паз на дне пылесоса.

**Замена мешка для пыли**

Пылесборник необходимо заменить в том случае, если пылесос работает на максимальной мощности и чистящая насадка не касается пола, и при этом светодиодный индикатор горит красным (16).

Если мешок для сбора пыли полон, загорается красная лампа. Кроме того, спустя полторы минуты уменьшается мощность всасывания пылесоса в целях защиты мотора. Красная лампа в это время по-прежнему горит.

При этом пылесборник следует заменить, даже если он на первый взгляд не кажется полным. Причиной может служить большое количество очень тонкой пыли, забившей поры пылесборника.

- Выключите пылесос и выньте его вилку из розетки.
- Откройте крышку (17), потянув ее вверх.
- Выньте пылесборник вместе с держателем.

Ваш пылесос снабжен бумажным или матерчатым мешком для пыли (26) в зависимости от модели.

- Надавите на защелку (18) вперед в направлении, указанном стрелкой, выньте наполненный пылесборник и выбросите его.

- Установите в пылесос новый пылесборник (19).

Если пылесос снабжен матерчатым мешком для пыли, следуйте тем же инструкциям. Вытряхните его и установите обратно (26). Не следует промывать мешок.

**Примечание:** Пылесос снабжен защитным приспособлением, не позволяющим закрыть крышку, если пылесборник установлен неправильно.

**Очистка фильтра мотора.**

Фильтр мотора расположен внутри пылесоса, между пылесборником и мотором. Каждый раз при смене выпускного фильтра мы рекомендуем вынуть фильтр мотора (20), вытряхнуть его и установить на место.

**Замена выпускных фильтров**

- Для замены фильтра (21) удалите крышку отделения фильтра (22) сзади прибора, нажав на небольшой выступ.

**Щелевая насадка (23)**

Для уборки в труднодоступных местах, например, в оконных рамах или углах стены.

**Щетка для пыли (24)**

Для чистки рам картин, краев мебели, книг и других неровных предметов.

**Щетка для чистки обивки мебели (25)**

Для чистки обивки, матрасов и т.п.

### Что делать, если пылесос не работает

Проверьте правильность подключения пылесоса к сети и исправность розетки.

### Что делать, если снижена сила всасывания?

- Выключите пылесос и выньте вилку из розетки.
- Проверьте, не забиты ли мусором трубки, гибкий шланг и чистящая насадка.
- Проверьте, не переполнился ли пылесборник. При необходимости замените его.
- Проверьте, не забит ли выходной фильтр. При необходимости замените его.

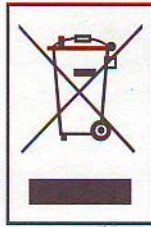
**Disposal of your old appliance**

1. When this crossed-out wheeled bin symbol is attached to a product it means the product is covered by the European Directive 2002/96/EC.
2. All electrical and electronic products should be disposed of separately from the municipal waste stream via designated collection facilities appointed by the government or the local authorities.
3. The correct disposal of your old appliance will help prevent potential negative consequences for the environment and human health.
4. For more detailed information about disposal of your old appliance, please contact your city office, waste disposal service or the shop where you purchased the product.

**Утилизация старого оборудования**

1. Символ на устройстве, изображающий перечеркнутое мусорное ведро на колесах, означает, что на изделие распространяется Директива 2002/96/ЕС.
2. Электрические и электронные устройства должны утилизироваться не вместе с бытовым мусором, а через специальные места, указанные правительственными или местными органами власти.
3. Правильная утилизация старого оборудования поможет предотвратить потенциально вредное воздействие на окружающую среду и здоровье человека.
4. Для получения более подробных сведений о старом оборудовании обратитесь в администрацию города, службу, занимающуюся утилизацией или в магазин, где был приобретен продукт.

**LG Electronics Inc.**