

Model	V-CR403H***		
Language	Russian/Kazakh		
Page	20	Color(cover/body)	2/1
Material	Weight 100g	Size(W*H)	150 x 220(mm)
Date	2007.09.08	Designer	Cao xiannian
Part No.	MFL38130315	Description	Owner's manual

Chage Record

No.	Change content	ECO No.	Date	Designer	Confirm
①					
②					
③					
④					
⑤					
⑥					
⑦					
⑧					
⑨					

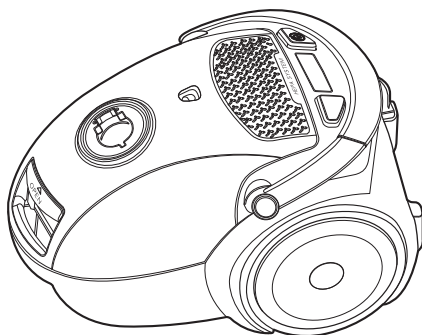

V-CR403H***

V-CR493H***

V-CR483H***

V-CR473H***

V-CR463H***

V-CR453H***

Р | Русский язык

Қ | Қазақ тілі

Основные детали Негізгі бөлшектер

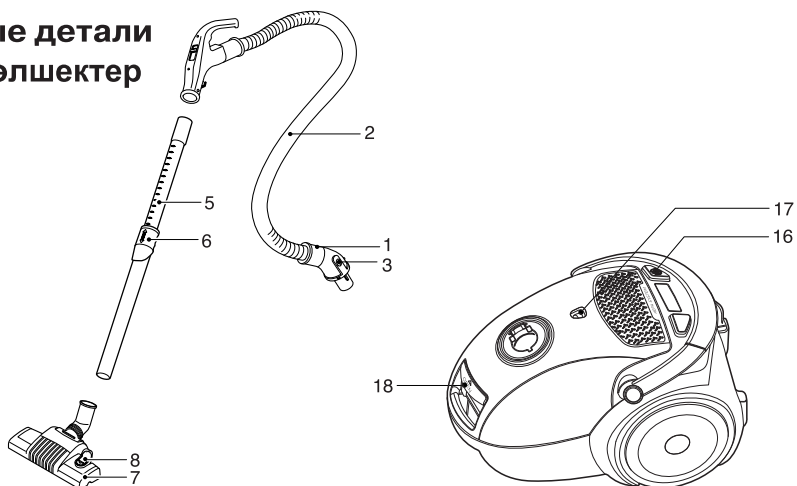

Детали поставляемые по отдельному заказу Таңдамалы бөлшектер

- Отличия изделия и количества приведенных ниже деталей от изделия зависит от модели приобретенного вами пылесоса.
- Мына бөлшектердің түрлері мен саны сіз сатып алған модельдерге байланысты.

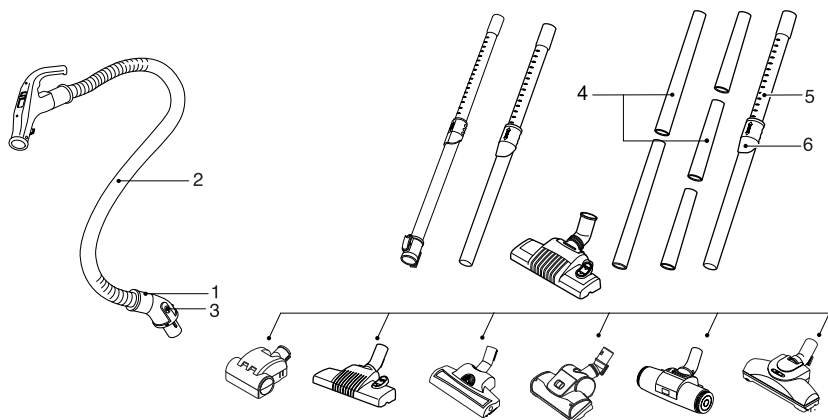

Принадлежности Аксессуар

- Данные технические характеристики могут изменяться по запросу торгового представителя / покупателя.
- Мына бөлшектер сатушы агенттің немесе сатып алушының талабы бойынша ауыстырылады.

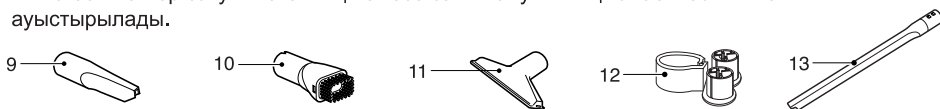

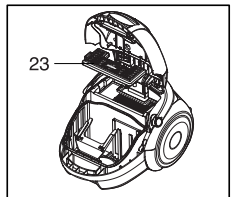
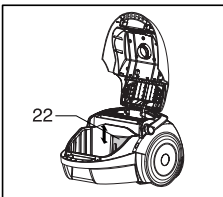
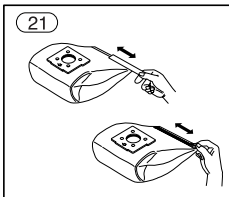
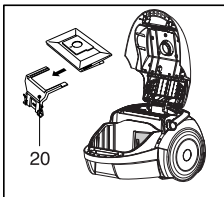
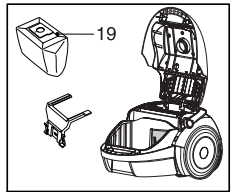
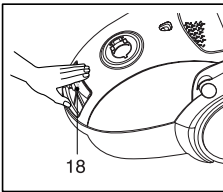
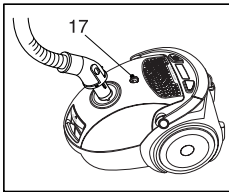
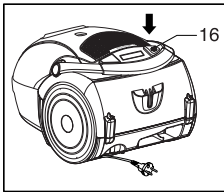
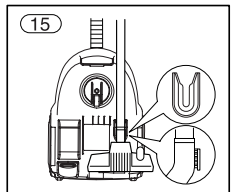
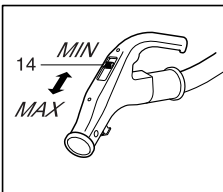
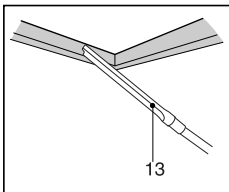
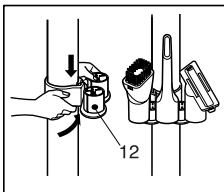
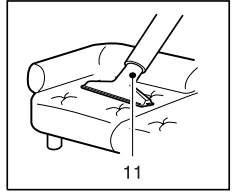
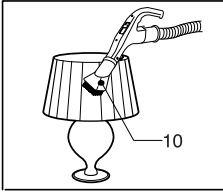
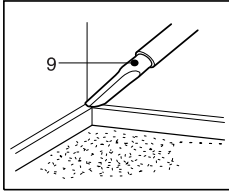
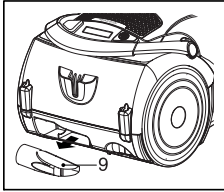
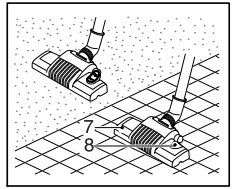
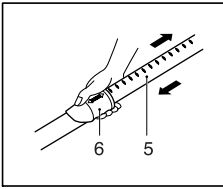
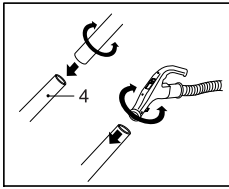
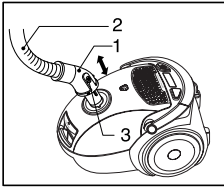

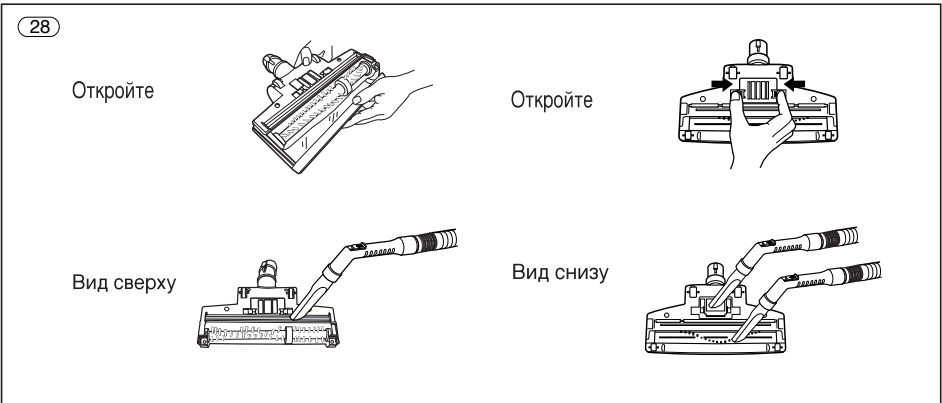
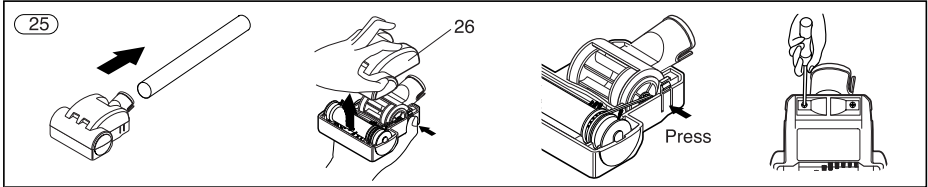
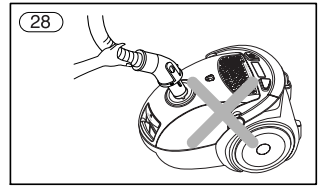
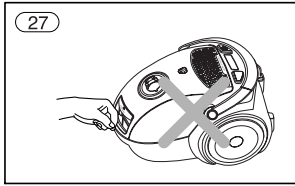
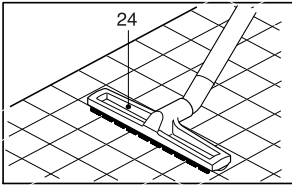

ВАЖНЫЕ ПРАВИЛА ТЕХНИКИ БЕЗОПАСНОСТИ

Для предотвращения риска возгорания, поражения электрическим током, получения травм или нанесения ущерба при использовании пылесосом, прочтите все инструкции и строго их соблюдайте. Данное руководство не включает все возможные условия, с которыми можно столкнуться.

В отношении вопросов, которые вы не понимаете, всегда обращайтесь к вашему представителю по обслуживанию или производителю. Данный прибор соответствует следующим Директивам ЕС: 73/23/ЕЕС, 93/68/ЕЕС – Директива по низковольтной аппаратуре, 98/336 ЕЕС – Директива по ЭМС.



Это символ, предупреждающий об опасности.

Этот знак предупреждает вас о потенциальных источниках опасности, которые могут стать причиной травмы или смерти для вас или других людей. Любые сообщения в отношении безопасности сопровождаются предупредительным знаком или словом «ОСТОРОЖНО» или «ВНИМАНИЕ». Эти слова означают:

! ОСТОРОЖНО

Этот знак предупреждает вас об источниках опасности, либо об опасных действиях, которые могут стать причиной серьезной травмы или смерти.

! ВНИМАНИЕ

Этот знак предупреждает вас об источниках опасности, либо об опасных действиях, которые могут стать причиной травмы или привести к материальному ущербу.

! ОСТОРОЖНО

- **Перед проведением обслуживания, чистки прибора или в случае, если прибор не используется, отключайте прибор от сети.**

Несоблюдение этого указания может привести к поражению электрическим током или травме.

- **Не собирайте прибором какие-либо горячие или дымящиеся предметы, например сигареты или горячий пепел.** В результате это может привести к смертельному исходу, возгоранию или поражению электрическим током.

- **Не проводите сбор горючих или взрывчатых веществ, например бензина, бензола, разбавителя, пропана (жидкого или газообразного).**

Испарения таких веществ могут стать источником возгорания или взрыва. Несоблюдение этого указания может стать причиной травмы или смертельного исхода.

- **Не беритесь за вилку шнура или пылесос мокрыми руками.**

Это может стать причиной смертельного исхода или привести к поражению электрическим током.

- **Не извлекайте вилку из розетки за сетевой шнур.**

Это может привести к повреждению прибора, поражению электрическим током. Чтобы вынуть вилку из розетки, держитесь за вилку, а не за шнур.

- **Держите волосы, свободную одежду,**

пальцы и все части тела на расстоянии от отверстий и движущихся деталей.

Несоблюдение этого указания может привести к поражению электрическим током или личной травме.

- **Не переносить и не перемещать прибор за шнур, не использовать шнур в качестве ручки для переноски, не заземлять шнур дверьми, не тянуть шнур через острые кромки или углы. Не ставьте пылесос на шнур. Держите шнур вдали от нагретых поверхностей.**

Несоблюдение этого указания может привести к поражению электрическим током, личной травме, возгоранию или повреждению прибора.

- **Не допускайте использование прибора в качестве игрушки. Если прибором пользуются дети, либо если они находятся рядом, будьте предельно внимательны.**

Это может привести к травме или повреждению прибора.

- **Не пользуйтесь пылесосом с поврежденным или неисправным сетевым шнуром или вилкой.**

Это может стать причиной травмы. Во избежание создания опасных ситуаций, обращайтесь к представителю по техническому обслуживанию компании LG Electronics.

- **После попадания пылесоса в воду не пользуйтесь им до проведения ремонта.**

Это может стать причиной травмы или повреждения прибора. В таких случаях, во избежание создания опасных ситуаций, обращайтесь к представителю по техническому обслуживанию компании LG Electronics.

ОСТОРОЖНО

- **Не продолжайте чистку при наличии каких-либо дефектов, отсутствующих деталей или повреждениях.**

Это может стать причиной травмы или повреждения прибора. В таких случаях, во избежание создания опасных ситуаций, обращайтесь к представителю по техническому обслуживанию компании LG Electronics.

- **С данным пылесосом не использовать удлинитель.**

Это может привести к опасности возгорания или повреждению прибора.

- **Включать в сеть только с должным напряжением.**

При включении в сеть с ненадлежащим напряжением может привести к поломке электродвигателя и, возможно, травме пользователя. Должное значение напряжения питания приведено на днище пылесоса.

- **Перед отключением от сети, выключите все элементы управления.**

Несоблюдение этого указания может привести к поражению электрическим током или травме.

- **Не модифицируйте вилку каким-либо образом.**

Несоблюдение этого указания может привести к

поражению электрическим током, травме или повреждению прибора.

Модификация вилки может стать причиной смерти. Если вилка не подходит, обратитесь к квалифицированному электрику для установки соответствующей розетки.

- **Ремонт электроприборов должны выполнять только квалифицированные инженеры по техническому обслуживанию.**

Неправильно выполненный ремонт может привести к серьезным опасностям для пользователя.

Не помещайте пальцы рядом с шестерней.

Не соблюдение этого указания может привести к травме

- **Не включать в сеть, если ручка управления находится в положении ВКЛ.**

Это может привести к травме или повреждению прибора. (В зависимости от модели)

- **Не подпускайте к прибору детей, а при сматывании шнура, во избежание травм, обеспечьте его свободное движение.**

При сматывании шнур движется быстро. (В зависимости от модели)

- **Шланг содержит электрические провода.**

Не пользуйтесь поврежденным, разрезанным или проколотым шлангом.

Несоблюдение этого указания может привести к поражению электрическим током или смерти.

(В зависимости от модели)

ВАЖНЫЕ ПРАВИЛА ТЕХНИКИ БЕЗОПАСНОСТИ

ВНИМАНИЕ

- **Не вставляйте какие-либо предметы в отверстия.**
Несоблюдение этого указания может привести к повреждению прибора.
- **Не пользоваться прибором с заблокированными отверстиями: держать отверстия свободными от грязи, комков пыли, волос и всего, что может уменьшить поток воздуха.**
Несоблюдение этого указания может привести к повреждению прибора.
- **Не пользуйтесь пылесосом без бункера для уловленной пыли и/или установленных фильтров.**
Несоблюдение этого указания может привести к повреждению прибора.
- **Не используйте пылесос для сбора острых, твердых предметов, мелких игрушек, булавок, скрепок и т.д.**
Они могут повредить пылесос или бункер для сбора пыли.
- **Храните пылесос в помещении.**
Во избежание случайного включения, убирайте пылесос после использования.
- **Пылесос не предназначен для того, чтобы им пользовались дети или слабые люди без наблюдения.**
Несоблюдение этого указания может привести к травме или повреждению прибора.
- **Используйте только детали изготовленные или рекомендованные представителем по техническому обслуживанию LG Electronics.**
Несоблюдение этого указания может привести к повреждению прибора.
- **Пользуйтесь прибором только в соответствии с инструкциями, приведенными в настоящем руководстве. Используйте прибор только с приспособлениями и насадками рекомендованными или одобренными LG Electronics.**
Несоблюдение этого указания может привести к травме или повреждению прибора.
- **Во избежание травмы и предотвращения падения машины при чистке лестниц, всегда ставьте прибор у подножия лестницы.**
Несоблюдение этого указания может привести к травме или повреждению прибора.
- **В режиме чистки дивана вы должны использовать насадки.**
Несоблюдение этого указания может привести к повреждению прибора.
 - 1) **Мощность всасывания может упасть при всасывании незначительного количества пыли. В этом случае прочистите воздушный фильтр и направляющую (стр. 11, 12).**
 - 2) **После опустошения бункера для сбора пыли загорается индикатор (красная лампочка) или мигает, прочистите воздушный фильтр, направляющую, бункер для сбора пыли и крышку (стр. 11).**
Несоблюдение этого указания может привести к повреждению прибора. Когда индикатор продолжает мигать в течение 2-3 минут, мощность всасывания снижается, что позволяет защитить электродвигатель от перегрева.
- **Проверьте, чтобы фильтр (выходной фильтр, воздушный фильтр, защитный фильтр электродвигателя) полностью высох перед повторной установкой в прибор.**
Несоблюдение этого указания может привести к повреждению прибора.
- **Не сушите фильтр в духовке или микроволновой печи.**
Несоблюдение этого указания может привести к риску возгорания.
- **Не сушите фильтр в сушилке для одежды.**
Несоблюдение этого указания может привести к риску возгорания.
- **Не сушите рядом с открытым пламенем.**
Несоблюдение этого указания может привести к риску возгорания. Не сдвигайте рычаг пылесоса. Если рычаг поврежден, пылесос не будет работать должным образом, при этом может мигать красный индикатор и звучать сигнал тревоги, несмотря на то, что бункер для сбора пыли не заполнен. В этом случае, обратитесь к Агенту по техническому обслуживанию компании LG Electronics.

ВНИМАНИЕ

- **Всегда прочищайте бункер для пыли после уборки средства для чистки ковров или освежителя, порошков или мелкой пыли.**

Эти вещества засоряют фильтр и сокращают поток воздуха, а также способны привести к поломке пылесоса.

Если не чистить бункер для сбора пыли, то это может привести к неисправимой поломке пылесоса.

(В зависимости от модели)

- **Не беритесь за ручку бункера при перемещении пылесоса.**

Корпус пылесоса может упасть, при этом бункер может отделиться от корпуса. Это может привести к травме или повреждению прибора. При перемещении пылесоса беритесь только за ручку для переноски. (стр. 10).

(В зависимости от модели)

- 2) После опустошения бункера для сбора пыли загорается индикатор (красная лампочка) или мигает, прочистите воздушный фильтр.**

Несоблюдение этого указания может привести к повреждению прибора. (В зависимости от модели)

Устройство термической защиты:

Данный пылесос оснащен специальным термостатом, который защищает пылесос от перегрева электродвигателя. Если пылесос внезапно отключается, выключите его и отключите от сети.

Проверьте пылесос на наличие источников перегрева, например, это может произойти при переполнении бункера, засорении шланга или фильтра.

При наличии этих условий, устраните засорения и подождите 30 минут до повторного запуска пылесоса. Через 30 минут включите пылесос в сеть и поверните выключатель.

Если пылесос не включается, обратитесь к квалифицированному электрику.

МАҢЫЗДЫ ҚАУІПСІЗДІК НҰСҚАУЛЫҒЫ

Шаңсорғышты пайдалану кезінде өрт қаупін алдын алу үшін және тоқ соқпас үшін немесе жеке өзіңізге зақым келмеуі үшін нұсқаулықтың барлығын оқып шығыңыз және сақтаңыз. Бұл нұсқаулық болуы ықтимал әртүрлі жағдайларды қарастырмайды.

Түсінбеген мәселелер туралы әрқашан қызмет көрсету агентіне және өндірушіге хабарласыңыз. Бұл бұйым мына -73/23/ЕЕС,93/68/ЕЕС - төменгі кернеу туралы директивасына–89/336ЕЕС-ЕМС Директивасы, ЕО директиваларына қарасты болып табылады.



Бұл қауіпсіздік ескерту таңбасы.

Бұл таңба адам өліміне алып келетін немесе қатты зақым келтіретін жағдайларды ескертеді.

Барлық қауіпсіздік хабарламаларда қауіпсіздік ескерту таңбасы және «Ескерту» немесе «Абайлаңыз» сөзі бар. Бұл сөздер мынаны білдіреді:



Ескерту

Бұл таңба сізге қатты зақым немесе өлімге алып келетін абайсыз қолдану немесе қауіпті жағдайлар туралы ескертеді.



АБАЙЛАҢЫЗ

Бұл таңба сізге денеге зақым немесе басқа затыңызға зақым келтіретін абайсыз қолдану немесе қауіпті жағдайлар туралы ескертеді.



Ескерту

- **Шаңсорғышты жөндеу, тазалау алдында немесе пайдаланбайтын кезде тоқтан ажыратып қойыңыз.**
Тоқ соғуы немесе денеңізді зақымдауы мүмкін.
- **Шаңсорғышты жанып жатқан немесе түтіндеп жатқан темекі немесе ыстық күл сияқты заттарды соруға пайдаланбаңыз.**
Егер осылай жасасаңыз өлімге немесе тоқтың соғуына алып келеді.
- **Бензин, еріткіш, пропан (сұйықтар немесе газдар) сияқты тұтанғыш немесе жарылғыш заттарды сормаңыз.**
Осы заттардан шыққан түтін өрт немесе жарылыс тудыруы мүмкін.
Егер осылай жасасаңыз өлімге немесе зақымға алып келеді.
- **Шаңсорғыштың ашасын және шаңсорғыштың өзін ылғал қолыңызбен ұстамаңыз.**
Егер осылай жасасаңыз өлімге немесе тоқтың соғуына алып келеді.
- **Сымнан ұстап тартып ажыратпаңыз.**
Егер осылай жасасаңыз бұйымның зақымдалуына немесе тоқтың соғуына алып келеді.
Ажырыту үшін сымда емес ашаны мықтап ұстаңыз.
- **Сымнан ұстап тартпаңыз, тасымалдамаңыз және сымды тұтқа ретінде пайдаланбаңыз, есікті жауып қалмаңыз және сымды өткір жерлермен және бұрыштармен тартпаңыз. Шаңсорғышты оның сымының үстімен жүргізбеңіз. Сымды ыстық жерлерден алыста ұстаңыз.**
Тоқ соғуы, зақымдауы, өрт тудыруы немесе басқа заттарды зақымдауы мүмкін.
- **Ойыншық ретінде пайдалануға жол бермеңіз. Балалардың қасында пайдаланғанда немесе олардың пайдалануы кезінде қатты назар салыңыз.**
Жеке өзіңізді зақымдауы немесе басқа заттарды зақымдауы мүмкін.
- **Егер сым немесе оның ашасы зақымдалған болса шаңсорғышты пайдаланбаңыз.**
Жеке өзіңізді зақымдауы немесе басқа заттарды зақымдауы мүмкін.
Бұндай жағдайларда қауіптің алдын алу үшін **LG Electronics** қызмет көрсету агентіне хабарласыңыз.



Ескерту

- **Шашты, кең киімді, саусақты және дененің басқа да мүшелерін ашылмалы немесе қозғалмалы бөлшектерден алшақ ұстаңыз.**
Жеке өзіңізді зақымдауы немесе тоқ соғуы мүмкін.
- **Егер кез келген бөлшегі жоқ болса немесе зақымдалған болса соруды жалғастырмаңыз.**
Жеке өзіңізді зақымдауы немесе бұйымды зақымдауы мүмкін.
Бұндай жағдайларда қауіптің алдын алу үшін **LG Electronics** қызмет көрсету агентіне хабарласыңыз.
- **Шаңсорғышпен бірге ұзарту сымын пайдаланбаңыз.**
Өрт қаупі бар немесе бұйымның зақымдануы мүмкін.
- **Сәйкес кернеуді пайдалану**
Сәйкес емес кернеуді пайдалану моторды зақымдайды немесе басқа да зақым келтіреді.
Сәйкес кернеулер шаңсорғыштың астыңғы жағында тізімделіп көрсетілген.
- **Ажырату алдында барлық басқару жүйесін өшіріңіз.**
Жеке өзіңізді зақымдауы немесе тоқ соғуы мүмкін.
- **Ашаны ауыстырмаңыз.**
Жеке өзіңізді зақымдауы, тоқ соғуы немесе бұйымды зақымдауы мүмкін.
Егер осылай жасасаңыз өлімге алып келуі мүмкін. Егер аша дұрыс келмесе электр маманына хабарласып дұрыс аша орнатыңыз.
- **Егер шаңсорғыш судың астында болған болса оны пайдаланбаңыз.**
Жеке өзіңізді зақымдауы немесе басқа заттарды зақымдауы мүмкін.
Бұндай жағдайларда қауіптің алдын алу үшін **LG Electronics** қызмет көрсету агентіне хабарласыңыз.
- **Электр бұйымдарын тек маманданған қызмет көрсету инженері ғана жөндей алады.**
Дұрыс жөндемеу пайдаланушыға қауіп әкелуі мүмкін.
- **Түйме OFF күйінде тұрмаса ашаны қоспаңыз.**
Жеке өзіңізді зақымдауы немесе бұйымды зақымдауы мүмкін. (Модельге байланысты)
- **Сымды орап жинау кезінде жеке басыңыздың зақымданбауын алдын алу үшін балаларды алшақ ұстаңыз және кедергілерді абайлаңыз.**
Орап жинау кезінде сым жылдам қозғалады. (Модельге байланысты)
- **Жұқа шлангта электр сымы бар. Егер бұл зақымдалған, кесілген немесе тесілген болса пайдаланбаңыз.**
Жеке өзіңізді зақымдауы немесе тоқ соғуы мүмкін. (Модельге байланысты)

МАҢЫЗДЫ ҚАУІПСІЗДІК НҰСҚАУЛЫҒЫ



АБАЙЛАҢЫЗ

- **Тесікке ешқандай зат қоймаңыз.**
Орындалмаса бұйым зақымдалады.
- **Жабылып қалған тесікпен шаңсорғышты пайдаланбаңыз.**
Кірден, қылшықтан, шаштан және ауа ағымын азайтатын барлық заттардан сақтаңыз.
Орындалмаса бұйым зақымдалады.
- **Шаңсорғышты шаң жинау ыдысынсыз және сүзгісіз пайдаланбаңыз.**
Орындалмаса бұйым зақымдалады.
- **Шаңсорғышты өткір қатты заттарды, кішкене ойыншықтарды, түйреуіш және тағы басқа қыстырғыштарды сорып жинауға пайдаланбаңыз.**
Олар шаң жиналатын ыдысты немесе шаңсорғышты зақымдайды.
- **Шаңсорғышты кішкентай балалар немесе мүгедектер қадағалаусыз пайдаланбағаны жөн.**
Жеке өзіңізді зақымдауы немесе бұйымды зақымдауы мүмкін.
- **Шаңсорғышты үй ішінде сақтаңыз.**
Шаңсорғышты пайдаланып болғаннан кейін оған сүрініп қалмас үшін алып қойыңыз.
- **Тек қана LG Electronics қызмет көрсету агенті шығарған немесе ұсынған бөлшектерді пайдаланыңыз.**
Орындалмаса бұйым зақымдалады.
- **Осы нұсқаулықта көрсетілгендей пайдаланыңыз.**
Тек LG ұсынған және бекіткен жабдықтарды пайдаланыңыз.
Жеке өзіңізді зақымдауы немесе бұйымды зақымдауы мүмкін.
- **Жеке басыңыздың зақымдалмауын және баспалдақты тазалау кезінде шаңсорғыштың құламауын алдын алу үшін оны әрқашан баспалдақтың астына қойыңыз.**
Орындалмаса жеке өзіңізді зақымдауы немесе бұйымды зақымдауы мүмкін.
- **Диванды тазалау үшін түтіктерді пайдаланыңыз.**
Орындалмаса бұйым зақымдалады.
- **Сүзгілердің (шығару сүзгісі және моторды қорғау сүзгісі) толық кепкенін бұйымға салу алдында тексеріңіз.**
Орындалмаса бұйым зақымдалады.
- **Сүзгіні пеште немесе микротолқынды пештерде кептірмеңіз.**
Орындалмаса бұйым зақымдалады.
- **Сүзгіні киім кептіргіш құрылғыда кептірмеңіз.**
Орындалмаса өрт қаупі бар.
- **Ашық жалынға жақындатып кептірмеңіз.**
Орындалмаса өрт қаупі бар.
- **Кілем, ұнтақ және шаң тазалығыштарымен тазалағаннан кейін шаң жинайтын ыдысты әрқашан тазалаңыз.**
Бұл заттар сүзгіні бітейді, ауа ағымын азайтады және шаңсорғышқа зақым келтіреді. Шаң жиналатын ыдысты тазаламаса шаңсорғышқа біржолата зақым келеді. (Модельге байланысты)
- **Шаңсорғышты жылжитқанда оның тұтқасынана қатты ұстамаңыз.**
Жеке өзіңіз немесе бұйым зақымдалуы мүмкін.
Шаңсорғышты жылжитқанда тасымалдау тұтқасынан ұстаңыз. (Модельге байланысты)
- **Егер шаң жиналатын ыдысты босатқаннан кейін индикатор шамында қызыл жанып тұрса шаң жиналатын ыдысты тазалаңыз.**
Орындалмаса бұйым зақымдалады. (Модельге байланысты)

МАҢЫЗДЫ ҚАУІПСІЗДІК НҰСҚАУЛЫҒЫ

АБАЙЛАҢЫЗ

Термоқорғағыш:

Шаңсорғышта мотор қызып кеткен жағдайда оны қорғайтын арнайы термостат бар.

Егер шаңсорғыш кенеттен өшіп қалса қосқышты сөндіріп оны ажыратыңыз.

Шаңсорғыштың қызып кету, шаң толып қалу немесе сүзгінің бітелуі сияқты себептерін тексеріңіз. Егер осы себептер табылса оларды дұрыстап пайдалану алдында кемінде 30 минут күтіңіз. 30 минут өткеннен кейін шаңсорғыштың ашасын қайта тығып қосқышты қосыңыз.

Порядок использования

Подсоединение гибкого шланга
Наденьте конец головки **(1)** на гибкий шланг **(2)** в точке крепления на пылесосе. Чтобы снять гибкий шланг с пылесоса, нажмите на кнопку **(3)**, расположенную на головке, а затем потяните вверх.

Сборка трубок

(в зависимости от модели)

- Металлическая (или пластмассовая) трубка **(4)**
 - Соедините обе трубки, слегка повернув обе.
- **Телескопическая трубка (5)**
 - Сдвиньте пружинную защелку **(6)** вперед.
 - Выдвиньте трубку на желаемую длину.
 - Отпустите пружинную защелку, чтобы зафиксировать трубку.

Использование чистящей головки и насадок (в зависимости от модели)

Установите большую чистящую головку на конец трубки.

Головка, способная принимать 2 положения (7) оснащена педалью **(8)**, которая позволяет вам менять положение головки в зависимости от типа пола подлежащего чистке.

Положение для чистки жесткого пола (кафельная плитка, паркетный пол и т.д.). Нажмите на педаль, чтобы опустить щетку.

Положение для чистки ковров или половиков. Нажмите на педаль, чтобы поднять щетку.

- **Насадка для чистки в щелях (9)**
Гибкое приспособление (как вариант) **(13)** Насадка предназначена для проведения уборки в тех местах, которые недоступны обычным средствам, например при уборке паутины или пространства под диваном!
- **Насадка для уборки пыли (10)**
Для чистки рам картин, отделки мебели, книг и других неровных предметов.

- **Насадка для чистки обивки (11)**
Насадка предназначена для чистки обивки мебели, матрасов и т.д. Сборщики ниток позволяют поднимать нитки и пух.
- **Держатель принадлежности (12)**
можно установить на удлинительной трубке пылесоса с помощью крепежного крюка. Принадлежности можно хранить в держателе.

Порядок подключения и использования

Вытяните шнур питания на необходимую длину и вставьте вилку в розетку. Сдвиньте скользящую ручку на гибкой рукоятке из положения "OFF" (ВЫКЛ.) в верхнее положение. Затем установите необходимый уровень мощности.

Регулировка уровня мощности

- Электронное регулирование мощности **(14)**
- OFF:** Выключение
- MIN:** Минимальная мощность
- MAX:** Максимальная мощность

Хранение (15)

После того, как вы выключили пылесос и вынули вилку из розетки, нажмите на кнопку **(16)**, чтобы автоматически смотать шнур.

Вы можете переносить или хранить ваш пылесос в вертикальном положении, вставив крюк, расположенный на большой чистящей головке, в защелку на днище прибора.

Замена пылевого мешка

Пылевой мешок требует замены, когда пылесос настроен для работы на максимальной мощности, головка не касается пола, но при этом окно индикатора заполнения мешка **(17)** полностью окрашена красным цветом.

Даже если на этом этапе пылевой мешок не кажется заполненным, его следует заменить. Возможно, просто поры мешка закупорены значительным количеством очень мелкой пыли.

- Выключите пылесос и выньте вилку из розетки.
- Откройте крышку, нажав на крюк **(18)** и поднимите крышку, чтобы она надежно встала на свое место.

Ваш пылесос оснащен либо бумажным пылевым мешком **(19)** или тканевым пылевым мешком **(21)** (в зависимости от модели).

- Возьмитесь за ручку пылевого мешка и потяните. Извлеките пылевой мешок и выбросьте его.
- Чтобы установить новый мешок, вставьте картонную основу нового мешка в крепление **(20)** до упора.

Если ваш пылесос оснащен тканевым мешком для сбора пыли, следуйте указаниям приведенным выше. Опустошите мешок и вставьте на место **(21).**

Примечание: поскольку пылесос оснащен устройством безопасности, который проверяет, чтобы мешок был установлен на место, то вы не сможете закрыть крышку, если мешок установлен неправильно.

Чистка фильтра электродвигателя

Фильтр электродвигателя расположен внутри пылесоса между пылевым мешком и электродвигателем. Каждый раз при замене выходного фильтра мы рекомендуем вам снимать фильтр электродвигателя **(22)** и чистить его, слегка ударяя для удаления грязи. После чистки вставьте его на место в пылесос.

Замена воздушных выходных фильтров

- Чтобы заменить эти фильтры, снимите крышку отсека фильтров **(23)**, расположенного в задней части прибора.
- Мойте HEPA фильтр водой не реже одного раза в год.
- **Насадка для чистки жесткого пола (24)** Эффективна для чистки жестких полов (деревянных, линолеума и т.д.)

• Насадка с турбощеткой (25)

- Регулировка потока воздуха **(26)**
Сдвиньте рычаг регулировки потока воздуха вправо для чистки ковров с длинным ворсом и влево для чистки ковров с коротким ворсом.
- Чистка насадки с турбощеткой **(27)**
Нажмите на кнопку, расположенную на задней части сопла, чтобы снять крышку. Для чистки щетки и вентилятора используйте насадку для чистки в щелях и щетку.

Сопло мини-турбины (опция) (30)

- Мини-турбина используется для чистки лестниц и других труднодоступных мест.
- Чтобы прочистить сопло мини-турбины, снимите кожух сопла **(31)**:
Удалите 2 винта на днище и снимите кожух мини-турбины, как показано на рисунке.
- Чаще чистите и удаляйте волосы, нитки и пух из области щетки. Несоблюдение данного условия может привести к поломке сопла мини-турбины.

ПРЕДУПРЕЖДЕНИЕ

Никогда не закрывайте крышку фильтра, как показано **(28)**, во избежание защемления рук. Пожалуйста, не держитесь за шланг при подъеме прибора с пола **(29)**. Проверьте, чтобы пылесос был

Что делать, если пылесос не работает?

правильно подключен к сети, а также, что сетевая розетка в рабочем состоянии.

Что делать, если мощность всасывания упала?

- Остановите пылесос и выньте вилку из розетки.
- Проверьте, чтобы трубки, гибкий шланг и чистящий инструмент не были засорены.
- Проверьте, что мешок для сбора пыли не заполнен. При необходимости замените мешок.

Істету тәсілі

Жұмсақ шаңсорғыш түтікті жалғау

Жұмсақ шаңсорғыш түтік (2) ның басын шаңсорғыш машинаға (1) сұғады. Жұмсақ шаңсорғыш түтікті суырып шығып, алдымен түтік басындағы кінопканы (3) басып, одан соң үстіне тартса болды.

Шаңсорғыш түтікшесын құрастыру

(Түр санының ұқсамауына қарай парықталады)

- **Метал (пластик) түтік (4)**
 - Екі түтікті ақырын айналдырып, екі басын теңестіріп өзара жалғау керек.
- **Телескоп түрліндегі жиырылғыш түтік (5)**
 - Серпімді құлып (6) алдына қарай итеріледі.
 - Шаңсорғыш түтікті өз қажетіңізге сай ұзындықта созылады.
 - Серпімді құлыпты босатып тұрақтандырылады.

Шаңсорғыш ауызы мен қосымша

шаңсорғыш түтігін істету (Түр санының ұқсамауына қарай парықталады)
Шаңсорғыш ауыз бен шаңсорғыш түтік бір-біріне жалғанады.

- Қос бағытты сорғыш ауызындағы (7) тепкі (8) арқылы тазаламақшы болған жер жағдайының ұқсамауына қарай, әртүрлі белгілеуге болады.
Еден (шыны керпіш, ағаш еден...), тепкіні басып шаң шөткісі тартылады.
Жүн кілем яки кілем. Тепкіні басып шаң шөткісі шығарылады.
- **Саңылау сорғыш ауыз (9)**
Саңылау сорғыш жұмсақ ауыз (таңдауға болады) (13)
Тазалау қыйын жерлерды тазалауға баб келеді, мысалы: өрмекші торы яки креслоның ішкі жақтарын тазалайды.
- **Шаң шөткісі (10)**
Сурет рамкасы, семия жабдықтарының беті және тегіс емес заттарды тазалауға үйлеседі.
- **Кішкене нөмірлі ауыз (11)**
Төсек төсеніші қатарлыларды тазалауға үйлеседі.
Жүн және жіп тұқылдарын сорып кете алады.

- **Қосымша қыстырма (12)** қысышты жиырылғыш тайақшаға тұрақтандырып қысып қоюға болады.
Жардемшы құрылғыларды қосымша қыстырмаға салып қоюға болады.

Қалай сұғылады және істетіледі

Шаңсорғыш түтікті суырып шығып, лайықты ұзындықта созып, шаңсорғыш машинаға сұғылады. Жұмсақ тұтқыштағы кінопканы реттеу, сонымен «бекіту»ден өз қалаған қуатыңызға әкелсеңіз болады.

Қуат шамасын реттеу

Електр мотор қуатын тізгіндеу (14)
“**OFF**” қуаты нөл дегенді білдіреді.
“**MIN**” қуаты ең төмен дегенді білдіреді.
“**MAX**” қуаты ең жоғары дегенді білдіреді.

Қуатының үлкен-кішілігін ретке салу

- Шаңсорғышыңызда електр моторлы қуат өзгертуды тізгіндегіш (15) болса, нақтылы жағдайға негізделіп, лайықты қуатты таңдауыңызға болады. Бұл кінопканы оңға жылжитқан сайын, қуаты сонша артады.
- Жұмсақ шаңсорғыш түтіктің тұтқышында (16) ауа ағысын қолмен тізгіндегіш (17) бар, одан пайдаланып қуаттың үлкен -кішілігін тізгіндеуге болады.

Сақтау (18)

Алдымен шаңсорғышты тоқтатып, одан соң төк көзінен айырамыз, кінопканы (19) басып, шаңсорғыш түтікті автоматты жинап аламыз.
Шаңсорғыш ауызын шаңсорғыш машинаның астындағы қыстырма қабатына салып қоямыз, содан шаңсорғыш машинаны тік тұрғызып қоямыз.

Шаң жинағыш қалтаны алмастыру

Шаңсорғыш машина ең жоғары қуатты жұмыс істегенде ері шаңсору ауызын жер бетінен көтергенде, «шаң жинағыш қалта тошты» деген көрсеткіш (20) қызыл болғанда, шаң жинағыш қалтаны алмастыру қажет.

Шаң жинағыш қалта толмағанда, алайда шаң-тозаң жолды тосып қалғанда да, алмастыру қажет.
- Шаңсорғыш машинаны тоқтатып, төк көзінен айырамыз.
- Қыстырғыны (21) басып, қақпағын ашамыз.

Шаң жинағыш қалта екі түрлі болады, қағаздан жасалғаны (22) мен кездемеден тігілгені (24). (түр санының ұқсамауына қарай парықталады) қалтаны алмастыру қажет.

Шаң жинағыш қалта толмағанда, алайда шаң-тозаң жолды тосып қалғанда да, алмастыру қажет.

- Шаңсорғыш машинаны тоқтатып, төк көзінен айырамыз.

- Қыстырғыны (21) басып, қақпағын ашамыз.

Шаң жинағыш қалта екі түрлі болады, қағаздан жасалғаны (22) мен кездемеден тігілгені (24). (түр санының ұқсамауына қарай парықталады)

Қағаздан жасалғаны:

- Шаң жинағыш қалтаны мықты ұстап, күшеп тартып шығару қажет.
- Жаңа шаң жинағыш қалтаны қатты қағаз тіреуішке салып, осы тіреуішті шаң жинағыш қалта тұрақтасып болғанға дейін итеріміз (23).

Кездемеден тігілгені:

Жоғарыда айтылғандармен ұқсас. Үнемі тазалап тұру әрі жаңасына алмастырып тұру қажет. (24)

Түсіндірме: шаңсорғышта қауыпсыз құрылғы орналастырылған, бұл құрылғының ролы: егер шаң жинағыш салынбаса, шаңсорғыш машинаның қақпағы жабылмайды.

Електр мотор сүзгішын тазалау

Електр мотор сүзгіші бас аппараттың ішіндегі шаң жинағыш қалта мен электр мотор арасына орналастырылған. Ауа шығару сүзгішін алмастырған кезіңізде, электр мотор сүзгішінде (25) қоса алуыңызды ескертеміз, әрі ақырын ұрғылап тазалап болғаннан кейін, қайтадан орнына орнатып қойыңыз.

Ауа шығару сүзгішін алмастыру

- Бас аппарат ішіндегі сүзгіш тордың (26) қақпағын ашамыз.
- Таза сумен ауа шығару сүзгішін тазалап жуамыз, жылына бір рет тазалатуы қажет.

• Еден сорғыш ауызы (27)

Еден (тақтай, майланған тақтай қатарлылар).

Микро айналғыш шаң сорғыш ауызы (таңдуға болады) (28)

- Микро айналғыш шаң сорғыш ауыз арқылы баспалдақ және басқада оңай жетуге болмайтын жерлерды тазалайды.
- Микро айналғыш шаң сорғыш ауызды тазалаудан бұрын, шаң сорғыш ауыздың қақпағын (29) ашу қажет, тәсілі мынандай: алдымен астындағы екі бұранда шегені босатып, суреттегідей бойынша қақпағын ашамыз.
- Шаң сыпырғыш шөткінің айналасындағы шаш, жіп және кеңдір қатарлыларды үнемі тазалап тұру, айтпегенде микро айналғыш шаң сорғыш ауызды бүлдіріп тастайды.

Ескерту

Сүзгіш тордың қақпағын (30) бекітіп тастауға болмайды, айтпегенде қолды қысып қалады.

Бас машинаны жер бетінен көтерген (31) кезде, аркес шаңсорғыш түтіктен ұстамау керек.

Машина жұмыс жүргізбесе қайту керек?

Төк көзі тура жалғанды ма-жоқ, сондай-ақ бас аппарат жұмыс жүргіздіме -жоқ соны тексеру.

Қуаты төмендеп кетсе қайту керек?

- Машина тоқтату әрі төктен ұзу керек.
- Шаңсорғыш түтік, жұмсақ шаң сорғыш түтік және шаңсорғыш ауыз бітеліп қалды ма-жоқ, соларды тексеру қажет.
- Шаң жинағыш қалта толды ма-жоқ соны тексеру, егер толған болса алмастыру қажет.



Утилизация старого устройства

1. Если на изделии установлен ярлык с изображением перечеркнутого контейнера на колесиках, это означает, что на изделие распространяется Европейская директива 2002/96/ЕС.
2. Все электрические и электронные приборы подлежат утилизации отдельно от бытового мусора через специальные предприятия по утилизации, утвержденные правительством или местными органами власти.
3. Правильная утилизация старого изделия поможет предотвратить потенциальные негативные последствия для окружающей среды и здоровья человека.
4. За более подробной информацией в отношении утилизации старого изделия, пожалуйста, обратитесь в службу по утилизации или в магазин, где вы приобрели данное изделие.



Ескі бұйымды тастау

1. Белінен сызылған шелектің суреті бұйымға қыстырылған болса онда бұйым Еуропалық директива 2002/96/ЕО қарасты.
2. Барлық электрлік және эл ектроникалық бұйымдар мемлекет және жергілікті құзырлы орындар арқылы белгіленген қалалық қалдықтардан бөлек тасталуы қажет.
3. Ескі бұйымдарды дұрыс тастау қоршаған ортаға және адам денсаулығына алып келетін теріс салдарларды алдын алуға көмектеседі.
4. Ескі бұйымдарды тастау туралы мәліметтер үшін қалаңыздағы кеңсеге, қалдық тастау қызметіне немесе осы бұйымды сатып алған дүкенге хабарласыңыз.



LG Electronics Inc.

<http://kz.lge.com>