



РУССКИЙ
ENGLISH

Телефон WAP

ИНСТРУКЦИЯ ПОЛЬЗОВАТЕЛЯ

МОДЕЛЬ : W5200

Прочтите, пожалуйста, данную инструкцию внимательно перед использованием Вашего аппарата. Сохраните ее для дальнейшего использования.

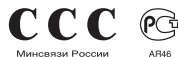

Т • Е • Л • Е • Ф • О • Н • W • A • P • Т • Е • Л • Е • Ф • О • Н • W • A • P



Телефон WAP

ИНСТРУКЦИЯ ПОЛЬЗОВАТЕЛЯ

МОДЕЛЬ : W5200

Прочтите, пожалуйста, данную инструкцию внимательно перед использованием Вашего аппарата. Сохраните ее для дальнейшего использования.

**W5200 имеет полированную поверхность,
что обеспечивает наибольший комфорт
при обращении с телефоном.**



Телефон W5200

Для Вашей Безопасности

Все радиопередающие устройства могут создавать помехи работе электронной аппаратуры при нахождении на близком расстоянии.



Все GSM телефоны должны быть постоянно выключены на борту самолета.



Не включайте телефон около автозаправочных станций, топливных хранилищ, химических заводов или при проведении подрывных работ.



Выключайте телефон везде, где этого требуют правила. Например, запрещается использовать мобильный телефон в больницах, так как излучение телефона может нарушить работу стимуляторов сердца и слуховых аппаратов.



Телефон может создавать небольшие помехи телевизионным и радиоприемникам, компьютерам и т.п.



Не держите телефон в руках во время управления автомобилем.



Не разбирайте телефон или батарею.



Храните телефон в безопасном месте, недоступном детям, так как телефон содержит маленькие съемные части. Ребенок может задохнуться, если вдохнет их.



Не прикасайтесь к зарядному устройству влажными руками.

Обратите, пожалуйста, внимание на то, что:



Необходимо использовать только указанные батареи и зарядные устройства, поскольку иные могут испортить ваш телефон.



Батареи, которые невозможно использовать, должны быть утилизированы в установленном законом порядке.



Следует использовать только **ОРИГИНАЛЬНЫЕ** аксессуары во избежание повреждения вашего телефона.



Не все сотовые сети поддерживают возможность экстренного вызова, поэтому Вам не следует полагаться исключительно на сотовый телефон для связи в экстренных случаях, таких как вызов скорой медицинской помощи.

Важная информация

Инструкция пользователя содержит важную информацию по использованию данного телефонного аппарата. Прочтите, пожалуйста, внимательно всю информацию для оптимального использования всех возможностей телефона, а так же для того, чтобы не допустить поломок телефона или неправильного его использования.

Оглавление

Обзор

Аксессуары	10
-------------------------	-----------

Части Телефона	12
-----------------------------	-----------

- Передняя панель телефона 12
- Задняя панель телефона 13
- Дополнительный жидкокристаллический дисплей телефона 14

Описание Клавиш	15
------------------------------	-----------

- Боковые клавиши 16
- Буквенно–цифровые Клавиши 17

Информация на Дисплее

Информация на Дисплее	18
------------------------------------	-----------

- СИМВОЛЫ НА ЭКРАНЕ 18

Начало работы

Установки	20
------------------------	-----------

- Установка SIM–карты 20
- Установка батареи 21
- Зарядка батареи 22
- Отключение зарядного устройства 23

Порядок включения телефона	24
---	-----------

- Начало работы с телефоном 24
- Выключение телефона 24

Осуществление Вызова и Ответ на Вызов	25
--	-----------

- Осуществление вызовов и ответ на вызовы 25
- Международные вызовы 25
- Осуществление вызовов из телефонной книжки 25
- Осуществление Вызова Ускоренным Набором 25

Коды доступа	26
• PIN код [от 4 до 8 знаков]	26
• PIN 2 код [от 4 до 8 знаков]	26
• PUK1 [Персональный Антиблокировочный Ключ] код необходим для смены [от 4 до 8 знаков]	27
• PUK 2 код [от 4 до 8 знаков]	27
• Код безопасности [от 4 до 8 знаков]	27

Доступ к Меню

Телефонная книга	28
• Искать [Имена 1]	29
• Добавить [Имена 2]	30
• Группы. [Имена 3]	33
• Скорост набор [Имена 4]	35
• Установки [Имена 5]	35
• Стереть все [Имена 6]	37
• Копир. все [Имена 7]	37
• Голос. список [Имена 8]	38
• Справка [Имена 9]	39
Схема меню	40
Сообщения [Меню 1]	44
• Написать сообщ [Меню 1–1]	44
• Входящие [Меню 1–2]	49
• Исходящие [Меню 1–3]	50
• Инфослужба [Меню 1–4]	51
• Виз. карточка [Меню 1–5]	54
• Шаблоны [Меню 1–6]	54
• Установки [Меню 1–7]	55
• Емкость памяти [Меню 1–8]	56

Журнал звонков [Меню 2]	57
• Неотвеченные [Меню 2–1]	57
• Принятые звонок [Меню 2–2]	57
• Набранные ном [Меню 2–3]	57
• Все звонки [Меню 2–4]	57
• Очистить журнал [Меню 2–5]	58
• Стоим выз [Меню 2–6]	58
Профили [Меню 3]	62
• Только вибра [Меню 3–1]	62
• Без звука [Меню 3–2]	63
• Основной [Меню 3–3]	63
• Громко [Меню 3–4]	63
• Наушник [Меню 3–5]	63
• В автомобиле [Меню 3–6]	63
Установки [Меню 4]	66
• Будильник [Меню 4–1]	66
• Дата & Время [Меню 4–2]	67
• Настр. телефона [Меню 4–3]	69
• Настр. вызовов [Меню 4–4]	72
• Настр. безопас [Меню 4–5]	77
• Выбор сети [Меню 4–6]	81
• Заводск. устан. [Меню 4–7]	81
Переадрес. [Меню 5]	82
• Все голос. выз [Меню 5–1]	82
• Если занят [Меню 5–2]	82
• Если не отвеч. [Меню 5–3]	82
• Если недоступн [Меню 5–4]	83
• Все выз. данн [Меню 5–5]	83
• Все факсы [Меню 5–6]	83
• Отменить переадр. [Меню 5–7]	84

Организатор [Меню 6]	85
• Новое [Меню 6–1]	86
• Просмотр дня [Меню 6–2]	87
• Просмотр–все [Меню 6–3]	88
• Стереть посл. [Меню 6–4]	88
• Стереть все [Меню 6–5]	88
Развл. и служебные [Меню 7]	89
• Игра [Меню 7–1]	89
• Конвертер [Меню 7–2]	90
• Калькулят. [Меню 7–3]	91
• Мировое время [Меню 7–4]	92
Интернет [Меню 8]	93
• Домашн. [Меню 8–1]	93
• Закладки [Меню 8–2]	93
• Профили [Меню 8–3]	94
• Переход к URL[Меню 8–4]	97
• Настр. кэша [Меню 8–5]	97
• Настр. безоп [Меню 8–6]	98
• Сбр профил [Меню 8–7]	98
Меню он–лайн	99

Дополнительные Функции

Как использовать Информационные и Факсимильные вызовы	100
• Отправка Информационных или Факсимильных Вызовов	100
• Прием Информационных или Факсимильных Вызовов	100
Меню в ходе вызова	102
• 1 Входе Вызова	102
• 2 Многосторонние или Конференц–Вызов.....	105
Уход и Техническое обслуживание	109
Технические Характеристики	111

Проверьте и убедитесь, что у вас в наличии есть все части, показанные ниже.



Трубка

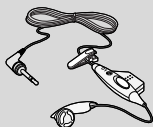

**Портативный комплект
автоматической связи**



**Стандартная
Батарея**

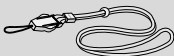

**Ремешок–
держатель на шею**



**Инструкция
Пользователя**



**Дорожный
Адаптер**



**Гарантийный
Талон**

<Дополнительные аксессуары>

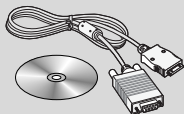

**Информационный
Комплект/CD**

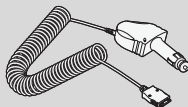

**Автомобильное
Зарядное Устройство**



**Переносной комплект
автоматической связи (handsfree)**

Передняя панель телефона

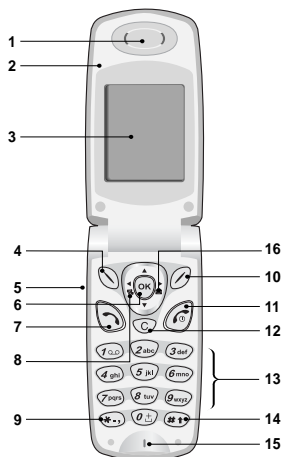

1 Раковина телефонной трубки

2 Активная крышка

3 Экран дисплея

4 Клавиша «Влево»

5 Боковые клавиши «вверх-вниз»

6 Клавиша подтверждения

7 Клавиша «Отправить»

8 Клавиша записи

9 Кнопка 'Звездочка'

10 Клавиша «Вправо»

11 Клавиша «Закончить» и ВКЛ/ВЫКЛ

12 Кнопка "Отменить"

13 Клавиши цифр и знаков

14 Кнопка 'Решетка'

15 Микрофон

16 Клавиша сообщений

Задняя панель телефона

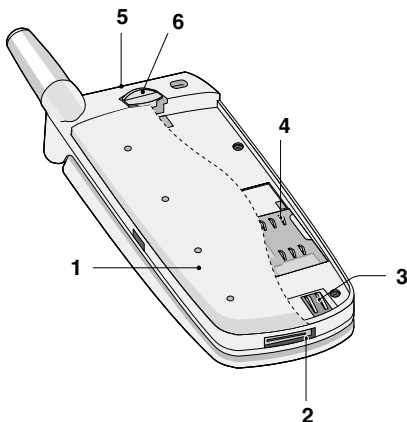

- 1 Батарея
- 2 Гнездо для подключения кабелей/
Гнездо для подключения зарядного устройства/
Гнездо для подключения автомобильной
гарнитуры Hands-Free (использование телефона
без помощи рук)
- 3 Клеммы батареи
- 4 Гнездо для установки SIM-карты
- 5 Отверстие для наручного ремешка
- 6 Замок батареи

Дополнительный жидкокристаллический дисплей телефона







- 1 Вы можете видеть значки, оповещающие о текстовом сообщении или голосовой почте, даже не открывая телефон. Помимо этого, Вы можете видеть имена абонентов и номера телефонов входящих и исходящих вызовов.
- 2 Индикатор показывает состояние сети. Также можно изменить цвет индикации в зависимости от установленной группы.
- 3 При продолжительном нажатии кнопки в режиме ожидания включается вибровывоз. Также можно отменить входящий вызов.



! Примечание!

- Если имя абонента или номер телефона не сохранены в телефонной книге, при совершении или приеме вызовов на дисплее появится надпись [Неизвестное имя].

Ниже показаны кнопочные компоненты телефона.

Описание Клавиатуры

Кнопка	Описание
	<p>Левая Кнопка/ Правая Кнопка Каждая из этих клавиш выполняет функцию, обозначенную текстом на дисплее непосредственно над ними.</p>
	<p>Клавиша вибрации Вы можете напрямую включить режим вибрации.</p> <p>Клавиша сообщений Вы можете напрямую, без пролистывания функций, перейти в меню. «Сообщения».</p> <p>Клавиша Управления Позволяет просматривать имена абонентов, номера телефонов, опции и установки меню функций.</p>
	<p>Клавиша Отправки Вы можете набрать номер телефона или ответить на вызов. Если вы нажмете на эту клавишу без введения номера, ваш телефон покажет последний набранный номер.</p>
	<p>Цифровые Клавиши Эти клавиши используются главным образом для набора в режиме ожидания и введения номеров или символов в режиме редактирования. Нажатие на эти клавиши в течение длительного времени:</p> <ul style="list-style-type: none"> •  используется для вызова вашего ящика голосовой почты •  используется для набора для международного вызова • от  до  Используется для ускоренных наборов

Кнопка	Описание
	Клавиша «Закончить» и ВКЛ/ВЫКЛ Служит для завершения или отклонения вызовов. Кроме этого, клавиша управляет питанием телефона. Для того чтобы включить или выключить телефон необходимо нажать и удерживать клавишу несколько секунд.
	Вы можете удалить текст, вернуться в Меню или заблокировать функцию. Вы можете Записывать голосовые сообщения нажав клавишу  в режиме ожидания.

Боковые клавиши

Описание клавиатуры

Кнопка	Описание
	Боковые клавиши «вверх–вниз» В режиме ожидания регулируют громкость звукового сопровождения нажатия клавиш, во время разговора управляют громкостью динамика.

Буквенно–цифровые Клавиши

Буквенное и цифровое соотношение клавиатуры отображено в следующей таблице.

Кнопка	Описание
1 Q, Q	. ! ' ' , - ? @ 1 _
2 abc	А Б В Г 2 а б в г А В С 2 А Б Ё В а б с К М Ъ Н
3 def	Д Е Ё Ж 3 З д е ё ж з D E F 3 Г d e f O
4 ghi	И Й К Л 4 и й к л G H I 4 g h i
5 jkl	М Н О П 5 м н о п J K L 5 j k l
6 mno	Р С Т У 6 р с т у M N O 6 Д Е м н о Ц Ъ
7 pqrs	Ф Х Ц Ч 7 ф х ц ч P Q R S 7 В р q r s
8 tuv	Ш Щ Ъ Ы Ь 8 ш щ ъ ы ь T U V 8 Ж т u v Я
9 wxyz	Э Ю Я 9 э ю я W X Y Z 9 w x y z
0 +	0 (Кнопка Пробел)



Информация на Дисплее

Информация на Дисплее









На дисплее высвечивается несколько символов, ниже описывается каждый символ, который вы можете увидеть на телефоне.

СИМВОЛЫ НА ЭКРАНЕ

Символ/Индикатор	Описание
	Информирует вас о мощности сетевого сигнала.
	Вызов соединен. / Вы находитесь вне пределов района обслуживания.
	Показывает, что вы пользуетесь услугой роуминга.
	Используется линия 1/2 для исходящих вызовов, если вы подключились к услуге двух линий.
	Будильник установлен и включен.
	Информирует вас о состоянии батареи.
	Вы получили новое текстовое сообщение.
	Вы получили голосовое сообщение, в зависимости от вашего подключения.
	Вы получили сообщение по E-mail.
	Вы можете просмотреть Ваш органайзер.
	Все звуковые сигналы выключены.
	Личное меню профиля.
	Громкое меню профиля.
	Тихое меню профиля.

Символ/Индикатор	Описание
	Профиль с головной гарнитурой.
	Профиль в автомобиле.
	Вы можете переадресовать вызов.

Символы Верхнего Меню

Символ	Описание
	Сообщения
	Журнал звонков
	Профили
	Установки
	Переадрес.
	Органайзер
	Развл & Служ
	Интернет
	SIM-сервис

1 Установка SIM-карты

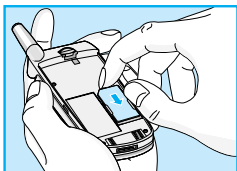

Гнездо для установки SIM-карты находится на задней панели телефона. Следуйте следующим указаниям по установке SIM-карты.

1. Удалите батарею если она прикреплена к телефону.
2. Вставьте SIM-карту в гнездо под металлические держатели, контактное окошко SIM-карты должно смотреть вниз, а срезанный уголок – вправо.

! Примечание

- Перед установкой SIM-карты обязательно убедитесь в том, что телефон отключен и батарея удалена.
- Царапины могут серьезно повредить металлические контакты SIM-карты. Всегда обращайтесь и устанавливайте SIM-карту с особенной осторожностью. Четко выполняйте инструкции, которыми снабжена SIM-карта.

2 Установка батареи

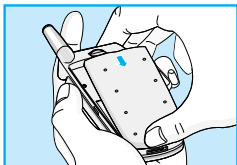

1. Совместите батарею с задней частью телефона как показано на рисунке.

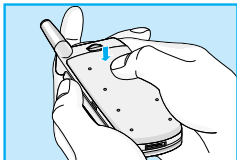

2. Надавите на батарею до щелчка.

3 Зарядка батареи

Перед тем, как подсоединить к телефону штекер переносного зарядного устройства, установите батарею в телефон.

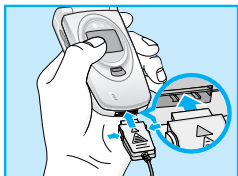

1. Вставьте штекер переносного зарядного устройства в специальное отверстие в нижней части телефона.

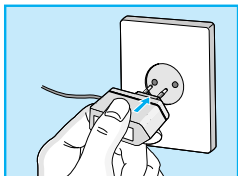

2. Вставьте вилку переносного зарядного устройства в розетку. Пользуйтесь только входящим в комплект зарядным устройством.

! Осторожно!

- Не прикладывайте усилия, когда вставляете штекер в телефон, Вы можете повредить как сам аппарат, так и зарядное устройство.

4 Отключение зарядного устройства



Отключите переносное зарядное устройство от телефона, нажав на боковые кнопки на штекере.

! Примечание

- Помните о том, что после замены батарей необходимо полностью зарядить использованные батареи.
- Не удаляйте батарею или SIM-карту во время зарядки.
- Индикатор заряда батареи остановится и будет показывать максимальное значение.

! Примечание

- В случае неправильной зарядки батареи...
 1. После включения/выключения питания попробуйте перезарядить батарею.
 2. В случае если батарея подключена, отсоедините ее от телефона. Вставив ее обратно, попытайтесь перезарядить.

1 Начало работы с телефоном





1. Нажмите и удерживайте клавишу . Вы услышите звуковой сигнал.
2. В зависимости от установок личного **Запрос PIN-код** Вам будет надо или не надо ввести его значения.
3. Если Ваш телефон подключен к сети, вскоре ее название появится на экране.



2 Выключение телефона

В режиме ожидания нажмите и удерживайте кнопку . Вы услышите звуковой сигнал.



Осуществление вызовов и ответ на вызовы

1. Наберите телефонный номер, включая код. Для редактирования номера на дисплее, нажмите левую клавишу  (←) управления, чтобы переместить курсор влево и нажмите правую клавишу управления, чтобы переместить курсор вправо.
2. Нажмите клавишу  Отправки для вызова номера.
3. Нажмите клавишу  Окончание/ВКЛ.ВЫКЛ для окончания вызова.

Международные вызовы

1. Нажмите и удерживайте клавишу  до появления префикса международных звонков. Этот префикс можно заменить кодом доступа к международной связи.
2. Введите код страны, местности и номер телефона.
3. Нажмите на клавишу .

Осуществление вызовов из телефонной книжки

1. Сначала в режиме ожидания откройте телефонную книгу, нажав на клавишу  [Имена].
2. Нажмите клавишу  [Выбр] для активации функции.
3. Когда Вы найдете необходимую запись по номеру или имени для вызова нажмите на клавишу .

Осуществление Вызова Ускоренным Набором

Смотри Раздел Телефонная книжка – Ускоренный Набор [Имена 4].

Для того чтобы избежать несанкционированного использования Вашего телефона Вы можете использовать коды доступа, описанные в данном разделе. Коды доступа (кроме PUK и PUK2) могут изменяться пользователем [Меню 4–5–4].

PIN код [от 4 до 8 знаков]

PIN (Персональный Идентификационный Номер) код защищает вашу SIM карту от несанкционированного использования. Обычно PIN код прилагается к SIM карте. Если функция PIN код находится в положении Включено, при каждом включении телефон будет требовать ввести PIN код. Наоборот, когда функция PIN код сети, не требуя в положении Выключено, при каждом включении телефон будет напрямую подключаться к находится ввести PIN код.

PIN 2 код [от 4 до 8 знаков]

PIN 2 код, который прилагается к некоторым SIM картам, необходим для доступа к специальным функциям, таким как Информация о стоимости звонков, Набор фиксированных номеров или Удаление всех записей из телефонной книги. Все эти функции доступны только в том случае, если они поддерживаются Вашей SIM картой.

PUK1 [Персональный Антиблокировочный Ключ] код необходим для смены [от 4 до 8 знаков]

заблокированного PIN кода. PUK код может прилагаться к SIM карте. Если нет – свяжитесь со своим местным поставщиком услуг связи для того, чтобы получить этот код. Если Вы потеряли или забыли PUK код – также свяжитесь со своим местным поставщиком услуг связи.

PUK 2 код [от 4 до 8 знаков]

PUK 2 код, который прилагается к некоторым SIM картам, необходим для смены заблокированного PIN 2 кода. Если Вы потеряли или забыли PUK 2 код, свяжитесь со своим местным поставщиком услуг связи.

Код безопасности [от 4 до 8 знаков]

Код безопасности защищает ваш телефон от несанкционированного использования. Этот код необходим для удаления всех записей из телефона и включения меню «Заводские установки». Код по умолчанию – «**1234**».

Телефонная книга

Доступ к Меню







Для перехода в меню телефонной книги нажмите клавишу **Имена** в режиме ожидания, после этого выберите необходимый элемент.

	Название	Описание
1	Искать	Позволяет Вам искать определенное имя и номер.
2	Добавить	Позволяет Вам добавлять новые записи имен и номеров
3	Группы	Позволяет Вам просматривать список групп
4	Скорост набор	Позволяет Вам задать до 8 номеров телефонов (с 2abc по 9WXYZ клавиши) для набора в одно касание
5	Установки	Позволяет Вам задавать значения памяти и вести поиск по переменной, имени или номеру телефона
6	Стереть все	Позволяет Вам удалить всю информацию из памяти телефона, как в Вашей телефонной книге, так и с SIM карты
7	Копир. все	Позволяет Вам копировать записи из памяти Вашего телефона в память SIM карты и из памяти SIM карты в память Вашего телефона
8	Голос. список	Позволяет Вам создать список номеров телефонов для голосового набора
9	Справка	Позволяет Вам проверять состояние памяти, список телефонов и услуг сервис центра, свой собственный список номеров

Искать [Имена 1]

(Совершение вызовов из телефонной книжки)





1. Сначала в режиме ожидания откройте телефонную книгу, нажав на клавишу  [Имена].
2. Нажмите клавишу  [Выбр.], для активации функции поиск **Искать**.
3. В зависимости от установок Способа поиска следующее меню может не появиться.
 - **По имени**
 - **По номеру**
4. Вы можете найти запись по номеру или имени.
5. Выбирайте клавишей  [Искать].
6. Если Вы хотите редактировать, удалить, копировать запись или добавить голосовой сигнал к записи – нажмите на клавишу  [Опции]. На дисплее появиться следующее меню.
 - **Редакт** : Вы можете редактировать имя, номер, адрес электронной почты или номер факса нажав на клавишу  [OK].
 - **Стереть** : Вы можете удалить запись.
 - **Копировать** : Вы можете копировать запись из SIM карты в телефон и из телефона на SIM карту.
 - **Вызов** : Вы можете позвонить по телефону указанному в выбранной записи
 - **Голос** : Вы можете добавить голос к выбранной записи или изменить ее голосовой позывной.

- **Главный номер** : Для каждой записи Вы можете выбрать из домашнего, мобильного или рабочего номеров телефонов один, часто набираемый. Если Вы установите эту функцию, часто набираемый номер будет отображаться первым в списке.

Добавить [Имена 2]

С помощью этой функции вы можете вводить новые записи в телефонную книгу. Емкость памяти телефона составляет 200 записей. Емкость SIM карты зависит от оператора сотовой связи.

В телефонной книге телефона можно сохранить имя длиной не больше 20 символов, при сохранении записи на SIM карте количество символов зависит от возможностей SIM карты.

1. Сначала в режиме ожидания откройте телефонную книгу, нажав на клавишу  [Имена]
2. Перемещайтесь по меню до функции Добавить запись и для активации нажмите клавишу  [Выбр].
3. Выберите тип памяти, где Вы хотите сохранить информацию – SIM карта или телефон.
 - **SIM-карта** : Вы можете ввести имя и номер
 - a. Введите имя.
 - b. Нажмите клавишу  [OK], после этого Вы можете ввести номер.
 - c. Нажмите клавишу  [OK].



Вам необходимо произнести слово за 2 секунды, после этого, для контроля правильности распознавания голосового позывного, телефон попросит произнести слово еще раз. После этого, голосовой позывной прикрепляется к номеру автоматически.

! Примечание



- Голосовой позывной может прикрепляться только к записанному Вами в телефонную книжку основному номеру. Например, если вы измените основной номер телефона с голосовым набором, голосовой позывной автоматически перейдет к измененному номеру. Это означает, что Вы не сможете одновременно прикрепить голосовой позывной к мобильному, рабочему и домашнему телефону из телефонной книги.
- Вы можете добавить голосовой позывной к номеру телефона на SIM карте. Этот голосовой позывной можно стереть, просто удалив или заменив SIM карту.

Группы [Имена 3]

Вы можете создать список из 20 членов для каждой телефонной группы. Всего таких групп можно создать 7.

1. Сначала в режиме ожидания откройте телефонную книгу, нажав на клавишу  [Имена].
2. Перемещайтесь по меню до функции **Группы вход**, и для активации нажмите клавишу  [Выбр].
3. Список всех групп будет отображен: **Семья, Друзья, Коллеги Особо важные персоны**.
4. Выберите название группы, с которой Вы хотите работать, нажимая на клавишу  [Выбр].
5. Появится следующее подменю.

• Список членов

1. Выберите **Список членов** нажав на клавишу  [Выбр].
2. Появится список членов данной группы.
3. Перемещайтесь до необходимого имени, под ним в низу экрана появится номер телефона.
4. Нажмите на клавишу  [Опции] для редактирования или удаления имени или телефонного номера.

• Сигнал гр.

В зависимости от группы Вы можете подобрать необходимый сигнал вызова.

• Знак гр.

В зависимости от группы Вы можете подобрать необходимый символ.



- **Групп аним**

В зависимости от группы Вы можете подобрать необходимый вид анимации.

- **Цвет**

В зависимости от группы Вы можете подобрать необходимый цвет светодиода, выбрав из 7 вариантов цветовой индикации.

- **Добав.**

1. Выберите **Добав.** нажав на клавишу  [Выбр].
2. Количество членов не должно превышать 20, в противном случае на дисплее появится надпись ошибка.
3. Нажмите на клавишу  [OK] и добавьте члена в группу.



- **Уд члена**



Вы можете удалить члена группы, уже сохраненного в телефонной книжке.

- **Переим**

Вы можете переименовать группу.



Скорост набор [Имена 4]

За каждой клавишей от  до  можно закрепить определенный номер из списка телефонной книжки. В этом случае Вы сможете звонить напрямую, нажав нужную клавишу на 2–3 секунды.

1. Сначала в режиме ожидания откройте телефонную книгу, нажав на клавишу  [Имена].
2. Перемещайтесь по меню до функции **Скорост набор** и для активации нажмите клавишу  [Выбр].
3. Каждый номер быстрого набора будет отображен.
4. Если вы хотите добавить номер для быстрого набора, выберите пустую ячейку. После этого Вы можете найти необходимый номер в телефонной книжке телефона.
5. Если Вы выберете занятую номером ячейку, появится следующее подменю.
 - **Измен.** : Вы можете изменить назначенный номер быстрого набора.
 - **Стереть** : Вы можете удалить назначенный номер быстрого набора.

Установки [Имена 5]

Вы можете установить предпочтительную память, которая включает в себя **Переменную**, **Телефон** или **SIM карту**, а так же предпочтительный поиск, который включает в себя: **Переменную**, **Имя** и **номер**.

1. Сначала в режиме ожидания откройте телефонную книгу, нажав на клавишу  [Имена].
2. Перемещайтесь по меню до функции Установки и для активации нажмите клавишу  [Выбр].
3. Появится следующее подменю.

• Установка пам.





1. Перемещайтесь к функции Выбрать память и нажмите  [Выбр.] для активации.
2. Появится три подменю
 - Если Вы выберете Переменную, при вводе новых записей телефон будет спрашивать, где сохранять информацию.
 - Если Вы выберете SIM карта, при вводе новых записей, без дополнительных указаний, информация будет сохраняться в памяти SIM карты.
 - Если Вы выберете Телефон, при вводе новых записей, без дополнительных указаний, информация будет сохраняться в памяти телефона.

• Искать в

1. Перемещайтесь к функции Искать в и нажмите  [Выбр.] для активации.
2. Появятся три подменю
 - Если Вы выберете Переменную, перед началом поиска телефон спросит, где вести поиск.
 - Если Вы выберете Имя, без дополнительных указаний, поиск будет вестись по именам.
 - Если Вы выберете номер, без дополнительных указаний, поиск будет вестись по номерам.



Стереть все [Имена 6]

Вы можете удалить все записи на **SIM карте**, в **телефоне**, а так же **голосовые данные**. Для этой функции необходим безопасности код.

1. Сначала в режиме ожидания откройте телефонную книгу, нажав на клавишу  [Имена].
2. Перемещайтесь по меню до функции Стереть все и для активации нажмите клавишу  [Выбр].
3. Выберите тип памяти для стирания : **SIM карта, телефон, голосовые данные**.
4. После этого Вам будет необходимо ввести код безопасности.
5. Нажмите клавишу  [Выбр] для подтверждения или клавишу  [Назад] для отмены.

Копир. все [Имена 7]

Вы можете копировать/перемещать записи из памяти SIM карты в память телефона и наоборот.

1. Сначала в режиме ожидания откройте телефонную книгу, нажав на клавишу  [Имена].
2. Перемещайтесь по меню до функции **Копир. все** и для активации нажмите клавишу  [Выбр].
3. Появится следующее подменю.





• Из SIM в тлф

Вы можете скопировать запись из памяти SIM карты в память телефона

• Из тлф в SIM

Вы можете скопировать запись из памяти телефона в память SIM карты.

Голос. список [Имена 8]





Вы можете видеть все телефонные номера, к которым прикреплены голосовые позывные. Вы можете звонить напрямую нажав клавишу  [Отправить]. Выбрав телефонный номер с помощью клавиш  и  и нажав на клавишу  [Опции] Вы войдете в следующее подменю

- **Прослушать** : Вы можете прослушать голосовой позывной, закрепленный за номером телефона
- **Измен.** : Вы можете изменить голосовой позывной, закрепленный за номером телефона
- **Стереть** : Вы можете удалить голосовой позывной, закрепленный за номером телефона
- **Вызов** : Вы можете позвонить по выбранному номеру

Справка [Имена 9]

Номер сервиса



Используйте эту функцию для получения детального списка телефонов и услуг, которые предоставляются компанией–оператором сотовой связи (если эта функция поддерживается Вашей SIM картой).

1. Сначала в режиме ожидания откройте телефонную книгу, нажав на клавишу  [Имена].
2. Перемещайтесь по меню до функции **Номер сервиса** и для активации нажмите клавишу  [Выбр.].
3. Названия доступных услуг будут отображены.
4. С помощью клавиш ,  навигации выберите необходимую услугу. Нажмите на клавишу  [Отправить].

Емкость памяти



Эта функция позволяет Вам узнать, сколько свободного и занятого места в памяти вашей телефонной книжки.

1. Сначала в режиме ожидания откройте телефонную книгу, нажав на клавишу  [Имена]. Выберите функцию **Справка** нажав на клавишу  [Выбр.].
2. Перемещайтесь по меню до функции **Емкость памяти** и для активации нажмите клавишу  [OK].

Свои номера [в зависимости от SIM карты]

Вы можете проверить номер своего телефона, записанного на SIM карте.



1 Сообщения

- 1 Написать сообщ
 - Передать
 - Сохранить
 - Из черновика
 - Именн. карта
 - Доб в словарь
 - Словарь
- 2 Входящие
 - Стереть
 - Редакт
 - Переслать
 - Получ номер
 - Ответить
 - Обратн вызов
- 3 Исходящие
 - Стереть
 - Редакт
 - Переслать
 - Получ номер

- 4 Инфослужба
 - Читать
 - Получение ИС
 - Сигнал
 - Язык
 - Каналы
- 5 Виз. карточка
- 6 Шаблоны
- 7 Установки
 - 1 Тип сообщений
 - 2 Срок действия
 - 3 Состояние
 - 4 Оплатить ответ
 - 5 Центр SMS
 - 6 Голос. центр
- 8 Емкость памяти



2 Журнал звонков

- 1 Неотвеченные
- 2 Принятые звонок
- 3 Набранные ном
- 4 Все звонки
- 5 Очистить журнал
- 6 Стоим выз
 - 1 Длительность
 - 2 Стоим выз
 - 3 Установка



3 Профили

- 1 Только вибра
- 2 Без звука
- 3 Основной
- 4 Громко
- 5 Наушник
- 6 В автомобиле



4 Установки

- 1 Будильник
 - 1 Включить
 - 2 Отключить
- 2 Дата & Время
 - 1 Дата
 - 2 Время
- 3 Настр. телефона
 - 1 Дисплей
 - 2 Голосов набор
 - 3 Индик. светом
 - 4 Язык
- 4 Настр. вызовов
 - 1 Зуммер.
 - 2 Режим ответа
 - 3 Посылка АОН
 - 4 Ожидание выз.
 - 5 Автодозвон
 - 6 Выбрать линию
 - 7 След. входящ.
 - 8 CUG (Огр. группа)

- 5 Настр. безопасн
 - 1 Запрос PIN-кода
 - 2 Запрет звонков
 - 3 Фикс. набор
 - 4 Смена кодов
- 6 Выбор сети
 - Автоматически
 - Ручной
- 7 Заводск. устан.



5 Переадрес.

- 1 Все голос. выз
- 2 Если занят
- 3 Если не отвеч.
- 4 Если недоступн
- 5 Все выз. данн
- 6 Все факсы
- 7 Отменить переадр.



6 Органайзер

- 1 Новое
 - 1 Расписание
 - 2 Заметка
- 2 Просмотр дня
 - 1 Опции
- 3 Просмотр-все
- 4 Стереть посл.
- 5 Стереть все



7 Развл & Служ

- 1 Игра
 - 1 Отелло
 - 2 Сумасш. гонки
 - 3 Корсар
 - 4 Камен. топор
 - 5 Блэк Джек
- 2 Конвертер
- 3 Калькулят.
- 4 Мировое время



8 Интернет

- 1 Домашн.
- 2 Закладки
- 3 Профили
- 4 Переход к URL
- 5 Настр. кэша
 - 1 Сбр. кэш
 - 2 Проверка
- 6 Настр. безоп
- 7 Сбр профил



9 SIM-сервис

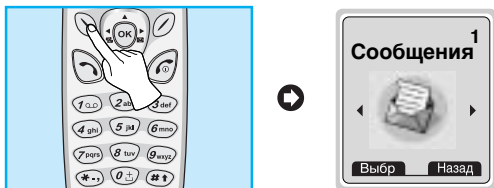

Данное меню зависит от SIM карты и сетевых услуг.



Данное меню включает в себя функции, связанные с SMS (Службой Коротких Сообщений), голосовой почтой, а также служебными сетевыми сообщениями.



Написать сообщ [Меню 1-1]

Вы можете писать и редактировать текстовые сообщения размером до 1024 знаков. Кроме того, вы можете проверять количество знаков.

1. Меню **Сообщения** путем нажатия на клавишу  [Выбр].
2. Если Вы хотите написать новое сообщение, выберите **Написать сообщ** в меню.
3. Введите сообщение при помощи текста eZi. Для получения более подробной информации смотрите раздел **текст eZi** на стр.47.
4. После завершения написания Вашего сообщения, нажмите на клавишу  [Опции]. После этого на экране дисплея появится следующее меню.



Передать

Отправляет текстовое сообщение

1. Если Вы хотите отправить текстовое сообщение, введите требуемый номер.
2. Ваш телефон попросит Вас ввести номер, по которому Вы хотите отправить сообщение.
3. После отправки Ваш телефон спросит Вас о том, хотите ли Вы сохранить отредактированное сообщение в памяти.
4. Нажмите клавишу  [Выбр], если Вы хотите сохранить его в Ящике исходящих сообщения, или нажмите клавишу  [Назад], если Вы этого не хотите.

Сохранить

Сохраняет сообщение в Ящике исходящих сообщений

1. Ваш телефон спросит Вас о том, хотите ли Вы сохранить отредактированное сообщение в памяти.
2. Нажмите клавишу  [Выбр], если Вы хотите сохранить его в Ящике исходящих сообщений или нажмите клавишу  [Назад], если Вы этого не хотите.

Из черновика

Шаблон является заранее подготовленным сообщением. Вы можете добавить шаблон списка к сообщению при его редактировании.

Именн. карта

Элементами именной карты являются имя, номер мобильного телефона, офиса, факса, а также электронной почты. Вы можете добавлять именную карту к сообщению.



Доб в словарь

Если Вы хотите добавить слово, которое Вы часто используете, Вы можете сделать это путем однократного нажатия кнопки для каждого знака.

1. Войдите в меню.
2. Выберите Добавление словаря.
3. Введите слово, после этого нажмите кнопку  [Добав.].

Словарь

Вы можете просматривать список слов, ранее сохраненных в словаре.

1. Войдите в меню.
2. Выберите Словарный список, после чего нажмите клавишу  [Выбр].
3. Вы можете проверить словарный список.
4. Если Вы хотите удалить слово, нажмите клавишу  [Удал.].
5. Если Вы хотите удалить все слова в списке, выберите **удалить все** внизу списка путем нажатия на клавишу  [Выбр].

Текст eZi

Текст eZi позволяет Вам печатать легко и быстро. При нажатии на клавишу, соответствующую символу на клавиатуре, Вы получаете нужный Вам символ. Это удобно для составления слова и предложения. При помощи продолжительного нажатия на клавишу **4.гн** Вы можете изменять языки.

Кроме того, телефон обеспечивает четыре режима: **Режим eZi, Цифровой режим, режим Заглавных букв, а также режим Маленьких букв.** Переход с одного режима на другой осуществляется при помощи клавиши **##***.

• Как использовать режим eZi

Для введения символа в режиме текста zee нажимайте каждую клавишу один раз для нужного Вам символа. Например, для написания слова **Girl** в режиме eZi;

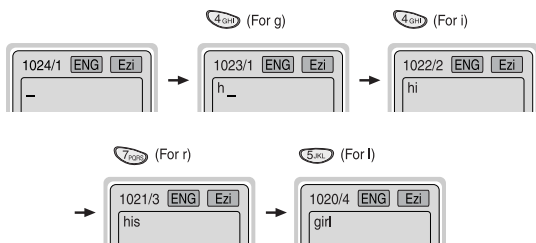



• Как пользоваться Цифровым режимом

Для ввода номера в Цифровом режиме, нажмите клавишу с цифрой, изображенной на клавиатуре.



• Как пользоваться режимом Заглавных букв

Для ввода Заглавной буквы, нажмите клавишу с символом, изображенным на клавиатуре.





• Как пользоваться режимом Маленьких букв

Для ввода номера в режиме Маленьких букв, нажмите клавишу с символом, изображенным на клавиатуре.

! Внимание

- Для введения символического знака нажимайте клавишу  в каждом режиме.

Входящие [Меню 1–2]

Когда Вы получаете текстовое сообщение, Ваш телефон показывает соответствующий символ и сохраняет это сообщение в списке входящих сообщений. Выберите нужное сообщение при помощи клавиш ,  навигации. Кроме того, в нижней части списка Вы увидите надпись **Удалить все** для удаления всех входящих сообщений.

При прочтении сообщения нажмите клавишу  [Опции] для получения доступа к имеющимся опциям.

Стереть

Удаляет выбранное сообщение

Редакт

Вы можете редактировать входящее сообщение, а также отправить или сохранить отредактированное сообщение.

Переслать

Вы можете отправить выбранное сообщение другому абоненту.

Получ номер

Если у выбранного сообщения есть телефонный номер, Вы можете выделить и сохранить его в телефонной книжке. Кроме того, Вы можете звонить по этому номеру.



Ответить

Вы можете послать в ответ свое сообщение.

Обратн вызов

Вы можете осуществить автоматический вызов того, кто отправил Вам свое сообщение.

Исходящие [Меню 1–3]

При выборе данного меню, Вы сможете увидеть список исходящих вызовов. Перейдите к нужному сообщению при помощи клавиш навигации, после этого нажмите клавишу ,  для просмотра сообщения. Если Вы захотите выйти из меню Ящика исходящих сообщений, нажмите клавишу .

Кроме этого, в нижней части списка Вы увидите надпись **Удалить все** для удаления всех исходящих сообщений.

При прочтении сообщения, нажмите клавишу  [Опции] для получения доступа к следующим подменю.

Стереть

Удаляет выбранное сообщение

Редакт

Вы можете редактировать исходящее сообщение, а также отправить или сохранить его.

Переслать

Вы можете отправить выбранное сообщение другому абоненту.



Получ номер

Если у выбранного сообщения есть телефонный номер, Вы можете выделить и сохранить его в телефонной книжке. Кроме того, Вы можете звонить по этому номеру.

Инфослужба [Меню 1–4] [Зависит от сети и предоставляемых услуг]

Информационные сообщения (CB Message) являются текстовыми сообщениями, передаваемыми сетью пользователям телефонов GSM. Они предоставляют общую информацию, такую как сводки погоды, информацию об автомобильных пробках, такси, аптеках, биржевых ценах. Каждый тип информации имеет свой номер; поэтому Вы можете обратиться к поставщику услуг. При получении информационного сообщения Вы можете прочитать его в следующей последовательности:

Читать [Меню 1–4–1]

1. Когда Вы получите информационное сообщение, оно появится на экране дисплея. Вы сможете прочитать сообщение при помощи кнопок ,  навигации.
2. После прочтения сообщения, нажмите клавишу  для возврата в режим ожидания. Кроме того, Вы сможете сохранить его до получения следующего сообщения.

Получение ИС [Меню 1–4–2]

- **да**

Если Вы выберете данное меню, Ваш телефон будет получать Информационные сообщения.

- **Нет**

Если Вы выберете данное меню, Ваш телефон больше не будет получать Информационные сообщения.

Сигнал [Меню 1–4–3]

- **Да**

Если Вы выберете данное меню, Ваш телефон будет издавать звуковой сигнал при получении информационного сообщения.

- **Нет**

Если Вы выберете данное меню, Ваш телефон не будет издавать звукового сигнала при получении информационного сообщения.

Язык [Меню 1–4–4]

Вы можете выбрать нужный Вам язык. После этого Ваш телефон будет принимать информационные сообщения на выбранном Вами языке.

Каналы (Зависит от сети и предоставляемых услуг) [Меню 1–4–5]

- **Добавить**

Если Вы выберете данное меню, Вы добавите категорию Информационного сообщения под своим коротким именем к Памяти телефона.

- **Список просмотра**

Если Вы выберете данное меню, Вы сможете увидеть категорию Информационного сообщения, которую Вы добавили. Если Вы нажмете клавишу  [Опции], Вы сможете редактировать и удалить категорию Информационного сообщения, которую Вы добавили.

- **Подключить**

Вы можете добавить категорию Информационного сообщения к действующему списку путем нажатия на клавишу  [Выбр].

Виз. карточка [Меню 1–5]

Предназначены для редактирования именной карты. Элементами именной карты являются имя, номер мобильного телефона, офиса, факса, а также электронной почты.

- **Редакт** : Вы можете редактировать именную карту.
- **Стереть** : Вы можете удалить именную карту.

Шаблоны [Меню 1–6]

Предназначены для редактирования заранее подготовленных сообщений. Вы можете увидеть 11 заранее подготовленных сообщений в списке. Вы можете сохранить 6 шаблонов перед началом редактирования. Вы можете редактировать их. Остальные являются <пустыми>.

- **Редакт** : Вы можете редактировать шаблон.
- **Стереть** : Вы можете удалить шаблон.

Установки [Меню 1–7]

Тип сообщений [Меню 1–7–1]

Текстовое, Голосовое, Факсимильное, Национальный поисковый сигнал, X.400, Электронная почта, ERMES.

Обычно, тип сообщения установлен на **текстовое**. Вы можете преобразовать Ваш текст в альтернативные форматы, который будут подходить к устройству, которое будет принимать сообщение. Проконсультируйтесь с Вашим поставщиком услуг по поводу наличия данной функции.

Срок действия [Меню 1–7–2]

Данная сетевая услуга позволяет Вам установить продолжительность срока хранения Ваших текстовых сообщений в центре хранения сообщений, в течение которого будут осуществляться попытки доставить эти сообщения Вам.

Состояние [меню 1–7–3]

Если Вы установите **Да** в данном меню, Вы сможете узнать, доставлено Ваше сообщение успешно или нет.

Оплатить ответ [Меню 1–7–4]

После передачи сообщения, лицо, которому Вы отправили сообщение, сможет ответить Вам, и стоимость ответа будет включена в Ваш счет оплаты телефона.

Центр SMS [Меню 1–7–5]

Если Вы хотите отправить текстовое сообщение, Вы можете получить адрес Центра SMS при помощи данного меню.

Голос. центр [Меню 1–7–6]

Вы сможете получать голосовую почту, если данную услугу предоставляет сетевой поставщик услуг. При получении новой голосовой почты на экране дисплея появится соответствующий символ. Пожалуйста, обратитесь к Вашему сетевому поставщику сети за получением более подробной информации для соответствующей конфигурации трубки.

1. Нажмите и удерживайте в течение некоторого времени клавишу  в режиме ожидания.
2. Вы можете войти в следующие подменю.

• Домашн. [Меню 1–7–6–1]

Номер, набранный по домашней сети, для прослушивания голосовой почты.

• По роумингу [Меню 1–7–6–2]

Номер, набранный тогда, когда другие сети прослушивают голосовую почту.

Емкость памяти [Меню 1–8]

Если Вы выберете данное меню, телефон покажет объем использованной памяти, а также общий объем памяти.

Журнал звонков [Меню 2]

Доступ к Меню



<Нажмите один раз>



Неотвеченные [Меню 2-1]

Данное меню показывает последние пропущенные номера. Вы можете позвонить по этим номерам, сохранить их, а также просмотреть дату и время этих вызовов.

Принятые звонок [Меню 2-2]

Данное меню показывает последние полученные номера. Вы можете позвонить по этим номерам, сохранить их, а также просмотреть дату и время этих вызовов.

Набранные ном [Меню 2-3]

Данное меню показывает последние набранные номера. Вы можете позвонить по этим номерам, сохранить их, а также просмотреть дату и время этих вызовов.

Все звонки [Меню 2-4]

Вы можете записать телефонный номер и проверить данные и время всех звонков. Кроме того, Вы можете перезвонить абоненту.

Очистить журнал [Меню 2–5]





Вы можете удалить все записи вызовов.

Стоим выз [Меню 2–6]

Внутри этих подменю, Вы сможете увидеть длительность и стоимость ваших вызовов.

Длительность [Меню 2–6–1]





Данная функция показывает Вам длительность Вашего Последнего Вызова, Всех Вызовов, Входящих Вызовов и Исходящих Вызовов в часах, минутах и секундах. Вы также можете вернуть все значения в исходное положение (0 часов, 0 минут, 0 секунд).

1. Нажмите клавишу  [Меню] в режиме ожидания.
2. Нажмите клавишу  для получения прямого доступа или воспользуйтесь клавишами  навигации для входа в меню **Журнал.звонков**.
3. Выберите **Длительность вызова** и нажмите клавишу  [Выбр].

В данном меню есть 5 подменю: **Последний вызов**, **Все вызовы**, **Входящий Вызов**, **Исходящий Вызов**, а также **Сброс всех**.

Стоим выз [Меню 2–6–2]

Данная функция позволяет Вам проверить стоимость Вашего последнего вызова, всех вызовов, остаток, а также перенастроить стоимостные установки. Для перенастройки стоимостных установок Вам понадобится код PIN2.

1. Нажмите клавишу  [Меню] в режиме ожидания.
2. Нажмите клавишу  для получения прямого доступа или воспользуйтесь клавишами   навигации для входа в меню **Журнал.звонков**.
3. Выберите Стоимость вызова и нажмите клавишу  [Выбр] для входа в данное меню. В данном меню есть 4 подменю: **Последний вызов, Все вызовы, Остаток, а также Сброс всех**.





Внимание

- Действительная стоимость вызовов, выставяемая вашим поставщиком услуг, может различаться в зависимости от сетевых характеристик, округления счетов и налогов.

Установка [Меню 2–6–3] (Зависит от SIM карты)

• уст тариф [Меню 2–6–3–1]

Вы можете установить тип валюты и стоимость единицы оплаты. Обратитесь к Вашему поставщику услуг для получения цены за единицу оплаты. Для выбора валюты или единицы оплаты в данном меню Вам понадобится код PIN2.





1. Нажмите клавишу  [Меню] в режиме ожидания.
2. Нажмите клавишу  для получения прямого доступа или воспользуйтесь кнопками  навигации для входа в меню **Журнал.звонков**.
3. Выберите режим **Установка** и нажмите клавишу  [Выбр] для входа в данное меню.
4. Выберите режим **уст тариф**.

Внимание

- После использования всех единиц, возможно осуществление только экстренных вызовов. В зависимости от SIM карты, Вам понадобится код PIN2 для установки лимита расходования средств.



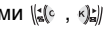

• Установ кред [Меню 2–6–3–2]

Данная сетевая услуга позволяет Вам ограничивать расходы путем установления лимита расходов. Если Вы выберете **Читать**, будет показываться количество остающихся единиц. Если Вы выберете **Изменить**, Вы сможете изменять Ваш лимит оплаты.

1. Нажмите клавишу  [Меню] в режиме ожидания.
2. Нажмите клавишу  для получения прямого доступа или воспользуйтесь кнопками  навигации для входа в меню **Журнал.звонков**.
3. Выберите **Установка** и нажмите клавишу  [Выбр] для входа в данное меню.
4. Выберите **Установ кред**.

• Автоиндикация [Меню 2–6–3–3]

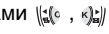
Данная сетевая услуга позволяет Вам автоматически просматривать стоимость Вашего последнего вызова. Если Вы выберете **Да** в меню Автоин дисплей, Вы сможете увидеть стоимость последнего вызова после его окончания.

1. Нажмите клавишу  [Меню] в режиме ожидания.
2. Нажмите клавишу  для получения прямого доступа или воспользуйтесь кнопками  навигации для входа в меню **Журнал.звонков**.
3. Выберите **Установка** и нажмите клавишу  [Выбр] для входа в данное меню.
4. Выберите **Автоиндикация**.

Профили [Меню 3]

Доступ к Меню



В данном меню Вы можете изменять и настраивать звуковые сигналы телефона в зависимости от различных событий, условий и групп абонентов.

1. Нажмите клавишу [Меню] в режиме ожидания.
2. Нажмите клавишу для получения прямого доступа или воспользуйтесь клавишами навигации для входа в меню **Профили**.
3. Вы также можете напрямую войти в данное меню путем нажатия на клавишу навигации в режиме ожидания.

Только вибра [Меню 3-1]

- **Включить** : Вы можете настроить Аудио профиль на Вибрацию, если Вам понадобится режим вибрации.

Без звука [Меню 3–2]

- **Включить** : Вы можете установить профиль на Без звука, если Вы находитесь в тихом месте.
- **Изменить** : Вы можете изменять значения подменю Аудио Профиль.

Основной [Меню 3–3]

- **Включить** : Вы можете настроить Аудио профиль на Общее.
- **Изменить** : Вы можете изменять значения подменю Аудио Профиль.

Громко [Меню 3–4]

- **Включить** : Вы можете установить профиль на Громко, если Вы находитесь в шумном месте.
- **Изменить** : Вы можете изменять значения подменю Аудио Профиль.

Наушник [Меню 3–5]

- **Изменить** : Вы можете изменять значения подменю Аудио Профиль.

В автомобиле [Меню 3–6]

- **Изменить** : Вы можете изменять значения подменю Аудио Профиль.

Группа подменю Аудио Профиля [Меню 3-х-х]

Меню **Профиля** имеет подменю, о которых рассказывается ниже.

Извещ. о выз [Меню 3-х-1]

Позволяет предупредить о входящем вызове.

Тип звонка [Меню 3-х-2]

Позволяет установить тип звонка в зависимости от окружающих условий.

Громкость [Меню 3-х-3]

Позволяет установить громкость звонка в зависимости от окружающих условий.

Изв. о сообщ. [Меню 3-х-4]

Позволяет предупредить о получении сообщения.

Громк. клавиш [Меню 3–х–5]

Позволяет установить громкость звучания кнопок клавиатуры.

! Примечание

- Если установлен комплект 'Свободные руки', вы не сможете активировать виброзвонок для входящего вызова или SMS. В меню Аудиопрофилей вы увидите:
 - **Извещ. о выз** : 'Звонок', 'Без звука'.
 - **Сигнал SMS** : 'Сигнал', 'Без звука'.

! Примечание

• Автоответ

Данная функция будет активирована только в том случае, если Ваш телефон подключен к комплекту Handsfree или наушнику.

– Отключить

Телефон не будет отвечать автоматически.

– Через 5 сек.

Через 5 секунд телефон ответит автоматически.

– Через 10 сек.

Через 10 секунд телефон ответит автоматически.

Установки [Меню 4]

Доступ к Меню



Вы можете установить следующие меню для Вашего удобства и по Вашему усмотрению.

1. Нажмите клавишу [Меню] в режиме ожидания.
2. Нажмите клавишу для получения прямого доступа для входа в меню **Установки**.

Будильник [Меню 4-1]

При помощи данного меню Вы сможете устанавливать будильник телефона.

Включить [Меню 4-1-1]

Вы можете установить будильник на определенное время Час и Минута.

1. Войдите в Меню.
2. Выберите Подключить путем нажатия на клавишу [Выбр], а затем установите будильник на нужное Вам время.
3. Нажмите на клавишу [OK].
4. Выберите период повторения: **Один раз**, **Ежедневно**, **Раз в нед**, и **Ежемесячно**.

5. Если Вы в режиме Будильник при выключенном питании выберете **Да**, то сигнал будильника прозвучит в установленное Вами время, даже если телефон выключен.

Отключить [Меню 4-1-2]

Вы можете отменить установку времени будильника.



1. Войдите в Меню.
2. Выберите **Отключить** путем нажатия на клавишу  [Выбр].
3. На экране дисплея появится надпись Выключить будильник.
4. Если Вы хотите выключить будильник, нажмите клавишу, Если нет, нажмите клавишу.

Дата & Время [Меню 4-2]

Дата [Меню 4-2-1]

• Уст. дату

В данном меню Вы можете установить дату Вашего телефона.

1. Войдите в меню.
2. Выберите Установка даты путем нажатия на клавишу  [Выбр].
3. Введите число нужной Вам даты.
4. Нажмите клавишу  [OK].

• Формат даты

Вы можете установить **формат Даты** в данном меню.





Время [Меню 4–2–2]

Телефон имеет свои собственные часы. В данном меню Вы сможете установить время, а также выбрать между 12–часовым и 24–часовым временными форматами.

1. Войдите в меню.
2. Выберите **Время** путем нажатия на клавишу  [Выбр].



• Уст. время

В данном меню Вы можете установить время вашего телефона.

1. Выберите Установка времени путем нажатия на клавишу  [Выбр].
2. Введите нужное Вам время.
3. При помощи клавиш  ,  навигации выберите нужный Вам формат времени **ДП/ПП**.
4. Нажмите клавишу  [OK].

• Формат врем.

Вы можете выбрать формат времени между 12–часовым и 24–часовым.

1. Выберите Time format путем нажатия на клавишу  [Выбр].
2. Выберите между 12–часовым и 24–часовым форматами путем нажатия на клавишу  [Выбр].

Настр. телефона [Меню 4–3]

Вы можете настроить любую установку телефона по Вашему усмотрению. Перейдите к меню Установки телефона, и нажмите клавишу  [Выбр].

Дисплей [Меню 4–3–1]

- **Вх. звонки**

Вы можете выбрать заставку для звонка.

- **Заставки**

Вы можете выбрать фон экрана.

- **Соедин**

Вы можете выбрать заставку для Интернета.

- **При включ.**

Вы можете выбрать заставку для включения.

- **При выкл.**

Вы можете выбрать заставку для выключения.

- **При запуске**

Данное меню позволяет вам настроить сообщение, которое будет появляться на короткое время при включении телефона.

Индик. светом [Меню 4–3–3]



Вы можете установить статус сети через Свет Индикатора Вызова. Если Вы находитесь в зоне обслуживания, Свет Индикатора Вызова будет мигать зеленым светом. И наоборот, если Вы находитесь вне зоны обслуживания, он изменится на красный. Кроме того, Вы сможете установить цвет света в зависимости от Группы в телефонной книжке.

- **Входящий [Меню 4–3–3–1]**

Вы можете установить один из следующих цветов: красный, голубой, желтый, оранжевый и т.д.

- **Ожидание [Меню 4–3–3–2]**

Вы можете установить цвет для режима ожидания.

Язык [Меню 4–3–4]

Вы можете выбрать нужный Вам язык.

Настр. вызовов [Меню 4-4]

Вы можете установить меню, относящееся к вызову, путем нажатия на клавишу  [Выбр] в меню Установки.

Зуммер. [Меню 4-4-1]

Если Вы выберете **Да**, Вы сможете проверять продолжительность вызова по звуковому сигналу, который будет раздаваться каждую минуту в ходе вызова.

Режим ответа [Меню 4-4-2]

• Любая кнопка [Меню 4-4-2-1]

Если Вы выберете данное меню, Вы сможете принимать входящий вызов путем нажатия на любую клавишу, за исключением клавиши .

• Крышка открыта [Меню 4-4-2-2]

Если Вы выберете данное меню, Вы сможете принимать входящий вызов путем простого открытия крышки.

Внимание

• Как использовать переносной Хэндсфри (Handsfree):

Если Вы хотите использовать переносной **микрофон**, нажмите и удерживайте в течение некоторого времени кнопку после подключения к переходнику при входящем вызове.

Посылка АОН [Меню 4-4-3]

(зависит от сети и предоставляемых услуг)

- **Да [Меню 4-4-3-1]**

Если Вы выберете данное меню, Вы сможете отправить Ваш телефонный номер другому лицу. Другими словами, Ваш телефонный номер появится на экране дисплея принимающего телефона.

- **Нет [Меню 4-4-3-2]**

Если Вы выберете данное меню, Вы не сможете отправить Ваш телефонный номер.

Ожидание выз. [Меню 4-4-4]

(зависит от сети)

Если данная услуга подключена, Вы сможете принять ожидающий (входящий) вызов. Если данная услуга отключена, Вы не сможете принять ожидающий (входящий) вызов.

- **Активир-ть [Меню 4-4-4-1]**

Активирует соответствующую услугу.

- **Отключить [Меню 4-4-4-2]**

Отключает соответствующую услугу

- **Проверка сост. [Меню 4-4-4-3]**

Проверяет статус услуги.

Автодозвон [Меню 4–4–5]

- **Да [Меню 4–4–5–1]**

Если данная функция установлена, Ваш телефон совершит до 10 попыток дозвониться после неудачного соединения.

- **Нет [Меню 4–4–5–2]**

Ваш телефон не предпримет попыток дозвониться после неудачного соединения.

Выбрать линию [Меню 4–4–6]

Данная функция используется только тогда, когда Поставщик Услуг предоставляет две линии. Два отдельных телефонных номера регистрируются за телефоном. Данная функция предоставляет Вам возможность выбора телефонного номера для использования. Если данная функция предоставляется Вам поставщиком услуг, на экране дисплея появится следующая надпись.

- **Линия 1** : Выберите Линию 1 в качестве текущего телефонного номера
- **Линия 2** : Выберите Линию 2 в качестве текущего телефонного номера.

След. входящ. [Меню 4–4–7]

(зависит от сети и предоставляемых услуг)

В случае Услуги Одиночного Номера Вы можете использовать телефон и подключенный персональный компьютер для отправки и получения факсимильных, информационных и голосовых сообщений. Если Вы выберете данный режим, Вы сможете получать информационные, факсимильные и голосовые сообщения в любом режиме. Если Вы войдете в это меню, на экране дисплея появятся следующие опции.

- **Голос**

Вы сможете принять голосовой вызов.

- **Данные**

Вы сможете принять информационный вызов.

- **Факс**

Вы сможете принять факсимильный вызов.



Внимание

- Услуга одиночного номера означает, что номер факсимильной или информационной услуги идентичен номеру голосовой услуги. Кроме этого, эти режимы зависят от характеристик сети.

CUG (Огр. группа) [Меню 4–4–8]

(зависит от сети)





Используйте данную функцию для ограничения пользования телефоном для осуществления вызовов тех номеров, которые относятся к определенным группам пользователей. При использовании данной функции каждый исходящий вызов ассоциируется с групповым вызовом. Если групповой индекс указан, он используется для всех исходящих вызовов. Если групповой индекс не указан, сеть воспользуется преференциальным индексом (специальным индексом, хранящимся в сети).

- CUG1~10** : Если Вы выберете один из этих элементов, Вы увидите подменю.
- A. Выбр.** : Устанавливает выбранный индекс CUG.
- B. Редакт** : Редактирует имя CUG и индекс CUG.
- C. Стереть** : Удаляет выделенную CUG.
- D. Стереть все** : Удаляет Все CUG.

Настр. безопасн [Меню 4–5]

Запрос PIN–кода [Меню 4–5–1]

В данном меню Вы можете установить, чтобы телефон просил ввести PIN код Вашей SIM карты при включении Вашего телефона.

1. Нажмите кнопку  [Меню] в режиме ожидания.
2. Нажмите клавишу  для получения прямого доступа или используйте клавиши  навигации для входа в режим **Установки**.
3. Выберите меню **Настр. безопасн**.
4. Выберите PIN код путем нажатия на клавишу  [Выбр].
5. Вы сможете увидеть следующие подменю.
 - **Включить** : Подключает запрос на введение PIN кода.
 - **Отключить** : Отключает запрос на введение PIN кода.





Запрет звонков [Меню 4–5–2]

Услуга запрета вызова не позволяет Вашему телефону осуществлять или принимать определенную категорию вызовов. Данная функция требует пароля запрета вызова. Вы сможете увидеть следующие подменю.

- **Все исх**
Услуга запрета всех исходящих вызовов.
- **Исх. межгород**
Услуга запрета всех исходящих международных вызовов.
- **Вх. по роум.**
Услуга запрета всех исходящих международных вызовов, за исключением домашней сети.
- **Все входящие**
Услуга запрета всех входящих вызовов.
- **Вх. при роум.**
Услуга запрета всех входящих вызовов при роуминге..
- **Уд. все переад**
Вы можете отменить все услуги запрета.
- **Измен. пароль**
Вы можете изменить пароль Услуги Запрета Вызова.

Фикс. набор [Меню 4–5–3] (Зависит от SIM карты)

Вы можете ограничить исходящие вызовы определенным телефонным номером. Номера защищены вашим кодом PIN2.

1. Нажмите кнопку  [Меню] в режиме ожидания.
2. Нажмите клавишу  для получения прямого доступа или используйте клавиши   навигации для входа в режим **Установки**.
3. Выберите меню **Настр. безопасн.**
4. Выберите PIN код путем нажатия на клавишу  [Выбр].
5. Если код PIN2 правильный, то Вы сможете увидеть следующие подменю.

• Фиксир набор [Меню 4–5–3–1]

Вкл : Вы можете ограничить Ваши исходящие вызовы определенным телефонным номером.





Выкл : Вы можете осуществлять вызов без ограничения телефонного номера.

• Вх. по роум. [Меню 4–5–3–2]

Вы можете просмотреть список номеров, сохраненный как список скоростного набора.

Смена кодов [Меню 4–5–4]

Вы можете изменить коды доступа: **PIN код, PIN2 код, код безопасности.**

1. Нажмите кнопку  [Меню] в режиме ожидания.
2. Нажмите клавишу  для получения прямого доступа или используйте клавиши  навигации для входа в режим **Установки.**
3. Выберите меню **Настр. безопасн.**
4. Выберите **Смена кодов** путем нажатия на клавишу  [Выбр].
5. Если Вы хотите изменить PIN код, PIN2 код, код безопасности, введите Ваш исходный код, после чего нажмите клавишу  [OK].
6. Введите новый PIN код, PIN2 код, код безопасности и проверьте их.

Выбор сети [Меню 4–6]

Вы можете выбрать сеть, в которой Вы регистрируетесь автоматически или вручную. Обычно, выбор сети, используемой трубкой, осуществляется автоматически.

Автоматически [Меню 4–6–1]

Телефон автоматически выбирает сеть, доступную в этом районе.

Ручной [Меню 4–6–2]

Телефон найдет список имеющихся сетей и покажет их Вам. Затем Вы сможете выбрать сеть, которую Вы захотите использовать, если данная сеть имеет роуминговое соглашение с оператором Вашей домашней сети.

Заводск. устан. [Меню 4–7]

Вы можете установить значения трубки в конфигурацию по умолчанию при помощи данного меню. Кроме этого, Вам потребуется Код безопасности для активации данной функции.

Переадрес. [Меню 5]

(зависит от сети и предоставляемых услуг)

Доступ к Меню



Услуга переадресации вызова позволяет переадресовывать входящие голосовые вызовы, факсимильные вызовы, а также информационные вызовы на другой номер. Для получения более полной информации обращайтесь к Вашему поставщику услуг.

1. Нажмите клавишу [Меню] в режиме ожидания.
2. Нажмите клавишу для получения прямого доступа или воспользуйтесь клавишами навигации для входа в меню **Переадрес.**

Все голос. выз [Меню 5-1]

Переадресует все без исключения голосовые вызовы.

Если занят [Меню 5-2]

Переадресует звуковые вызовы при работающем телефоне.

Если не отвеч. [Меню 5-3]

Переадресует голосовые вызовы, если телефон выключен или находится вне зоны действия сети.

Если недоступн [Меню 5–4]

Переадресует голосовые вызовы, на которые Вы не отвечаете.

Все выз. данн [Меню 5–5]

Переадресация на номер, подключенный к персональному компьютеру.

Все факсы [Меню 5–6]

Переадресация на номер, подключенный к факсимильному аппарату.

Подменю [Меню 5–х–х]

Меню Call divert имеет подменю, которые указаны ниже.

Включить [Меню 5–х–1]

Активирует соответствующую услугу.

- **В голосов. ящ. [Меню 5–х–х–1]**

Вводит номер для переадресации.

- **На другой ном. [Меню 5–х–х–2]**

Показывает список, состоящий из 5–ти переадресованных номеров.

- **Избранные ном. [Меню 5–х–х–3]**

Выводит список из 5 избранных номеров.

Переадрес. [Меню 5]

(зависит от сети и предоставляемых услуг)

Доступ к Меню

! Внимание

- Вы можете выбрать необходимый Вам номер в меню **Избранные ном.**

Отключит [Меню 5-х-2]

Отключает соответствующую услугу.

Проверка сост. [Меню 5-х-3]

Проверка статуса соответствующей услуги.

Отменить переадр. [Меню 5-7]

Отменяет услугу переадресации вызова.

Оргайзер [Меню 6]

Доступ к Меню



<Нажать пять раз>



Когда Вы войдете в это меню, Вы увидите на экране дисплея Календарь. В верхней части экрана находятся участки для даты и иконок. При каждом изменении Вами даты, календарь будет обновляться в соответствии с датой. Для нахождения определенного дня будет использоваться квадратный курсор. Если в календаре какая-либо дата будет подчеркнута снизу, это будет означать, что в этот день запланировано какое-то мероприятие. Данная функция помогает напомнить Вам о планах. В телефоне раздастся звуковой сигнал, если Вы его заранее установите.

Для изменения дня, месяца и года.

Клавиша	Описание	Клавиша	Описание
1 (0,0) 3 def	Ежегодно	⏪ ⏩	Еженедельно
* ** # #	Ежедневно	⏪ ⏩	Ежедневно

! Внимание

- Ваш телефон должен быть включен для использования данной функции.

Новое [Меню 6–1]

Вы можете редактировать максимум 30 символов. Вы можете делать заметки. Вы можете выбрать следующие типы заметок. Вы можете сделать максимум 20 заметок.

Расписание [Меню 6–1–1]

Введите тему, запланированное время, время повтора, время сигнала путем нажатия на клавишу  [Выбр].



• Повторить [Меню 6–1–1–1]

- **Однократно** : без повтора.
- **Ежедневно** : ежедневное повторение в течение 5 дней.
- **Еженедельно** : еженедельное повторение в течение 5 дней.
- **Ежемесячно** : ежемесячное повторение в течение 5 дней.
- **Ежегодно** : ежегодное повторение в течение 5 дней.

• Тип сигнала [Меню 6–1–1–1–1]

- **Во время** : сигнал в заранее установленное Вами время.
- **За 10 минут** : сигнал за 10 минут до запланированного Вами мероприятия.
- **За 30 минут** : сигнал за 30 минут до запланированного Вами мероприятия.
- **За 1 час** : сигнал за 1 час до запланированного Вами мероприятия.
- **За 1 день** : сигнал за 1 день до запланированного Вами мероприятия.



Заметка [Меню 6–1–2]

1. Выберите меню Новое путем нажатия на клавишу  [Выбр].
2. Перейдите в режим **Заметка**.
3. Нажмите на клавишу  [Выбр].
4. Введите новую информацию и нажмите на клавишу  [Выбр].

Внимание

- Клавиши Управления в каждой игре разные. Однако в каждой игре есть экран, объясняющий расположение клавиш управления. Остальные общие клавиши управления показаны ниже.

Просмотр дня [Меню 6–2]

Показывает запись в конкретный выбранный день. При помощи клавиш  ,  навигации просмотрите записанную информацию. Если Вы установите звуковой сигнал на этот день, на экране дисплея появится Будильник. Нажмите на клавишу  [Опции] для удаления или редактирования выбранной вами заметки.

Опции [Меню 6–2–1]



• **Редакт**

Вы можете редактировать предмет, время, время повтора, а также время звукового сигнала путем нажатия на клавишу  [Выбр].

• **Стереть**

Вы можете удалить заметку.

Просмотр-все [Меню 6-3]

Показывает заметки, закрепленные за всеми днями. При помощи клавиш ,  навигации просмотрите все заметки. Нажатие на клавишу  [Опции] позволяет получить доступ к тому же самому меню, как и в Просмотреть день.

Стереть посл. [Меню 6-4]

Вы можете удалить последнее мероприятие, о котором Вы были уведомлены.

Стереть все [Меню 6-5]

Вы можете удалить все заметки.

Развл & Служ [Меню 7]

Доступ к Меню



<Нажать шесть раз>



Игра [Меню 7-1]

Ваш телефон предлагает Вам сыграть в 5 игр.

Отелло [Меню 7-1-1]

Сумасш. гонки [Меню 7-1-2]

Корсар [Меню 7-1-3]



Камен. топор [Меню 7-1-4]

Блэк Джек [Меню 7-1-5]

! Внимание

- Клавиши Управления в каждой игре разные. Однако в каждой игре есть экран, объясняющий расположение клавиш управления. Остальные общие клавиши управления показаны ниже.

[Общие Функции Клавиш]







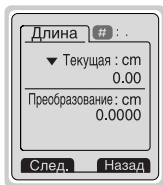

 ,  : Назад

 : Пауза в игре.

Конвертер [Меню 7-2]



Преобразует любое измерение в нужную Вам величину. Существует 4 типа возможных преобразований в другие величины: **Длина, Площадь, Вес и Объем.**

1. Вы можете выбрать один из четырех типов величин путем нажатия на клавишу  [След.].
2. Выберите стандартное значение при помощи клавиш  (←),  (→) навигации.
3. Выберите величину, которую Вы хотите преобразовать путем нажатия на клавиши  (↑),  (↓) навигации.
4. Вы можете проверить преобразованное значение необходимой Вам величины. Кроме того, Вы можете ввести простое число путем нажатия на клавишу  (#+).
5. Нажмите на клавишу  (←) или  (→) [Назад], если Вы захотите завершить процесс преобразования величин.

Калькулят. [Меню 7–3]

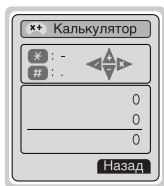





Включает в себя стандартные функции, такие как +, −, *, ÷ : **Сложение, Вычитание, Умножение, и Деление.**

1. Введите числа путем нажатия на цифровые клавиши.
2. При помощи клавиш навигации выберите знак действия.
3. Затем сначала введите числа, а после них знак.
4. Вы можете увидеть результат, если нажмете на клавишу [Итого].
5. Если Вы захотите продолжить вычисления, повторите процесс.
6. При помощи клавиши [Назад] Вы сможете стирать любые числа и знаки. Нажмите на клавишу , если Вы захотите завершить процесс вычисления.
7. Если Вы нажмете на клавишу , Вы сможете ввести знак минус. Кроме того, если Вы нажмете на клавишу , Вы сможете ввести простое число.

Мировое время [Меню 7-4]

Вы можете просмотреть время для любого города во всем мире. Кроме того, Вы сможете установить текущее время на время любого города по Вашему выбору.

1. Выберите город, относящийся к временной зоне путем нажатия на клавиши   навигации.
2. При помощи клавиш  ,  навигации Вы сможете узнать время в любом городе, относящемся к этой временной зоне выбранной страны.
3. Вы можете установить текущее время по времени выбранного Вами города.
4. Нажмите на клавишу  [Назад] для выхода из данного меню.

Внимание Синхронизация с компьютером

PC Sync является программой для обмена данными между персональным компьютером и телефоном через информационный кабель. Поэтому, если Вы захотите воспользоваться данной функцией, Вам понадобится купить вспомогательный комплект. Для получения более подробной информации используйте вспомогательный файл (PC Sync Help file) на компакт-диске.



<Нажать семь раз>





Ваш телефон поддерживает услуги, базирующиеся на Протоколе Беспроводного Применения (WAP). Вы можете получить доступ к услугам, предоставляемым Вашей сетью. Меню услуг позволяет Вам получать такую информацию, как новости, прогноз погоды, информацию о рейсах самолетов.

Домашн. [Меню 8-1]

Вернитесь к домашней страничке. Домашняя страничка может быть сайтом, который определен в активированном профиле. Она будет определена Поставщиком Услуг, если Вы не сделаете это в активированном профиле.

Закладки [Меню 8-2]

Когда Вы войдете в это меню, Вы сможете увидеть закладки. После этого нажмите на клавишу  для получения доступа к имеющимся опциям, или нажмите на клавишу  для выхода.

- **Соединить** : Подключает к выбранной закладке.
- **Добав. новый** : Вы можете добавить новую закладку.
- **Редакт** : Редактирует адрес выбранной закладки.
- **Стереть** : Стирает выбранную закладку из списка закладок.

Профили [Меню 8–3]

Вы можете создать до 5 профилей, а активировать можете только один из них. Перейдите к выбранному профилю и нажмите на клавишу  для получения доступа к имеющимся опциям.

- **Активировать [Меню 8–3–1–1]**

Активирует выбранный профиль.

- **Установки [Меню 8–3–1–2]**

Подменю должны быть установлены до того, как вы начнете просматривать сайты WAP.

- **Дом. страница [Меню 8–3–1–2–1]**

Данная установка позволяет Вам вводить адрес (URL) нужного Вам сайта для использования в качестве домашней странички. Вам не нужно печатать `http://` перед каждым URL, так как Браузер WAP автоматически добавит эту запись.

- **Симв. дисп [Меню 8–3–1–2–2]**

Вы можете выбрать, будут картинки отображаться на карточках WAP или нет.

– **Тип соедин. [Меню 8–3–1–2–3]**

Опциями типа подключения являются **Без подтвер.** и **С подтвержд.** и зависят от используемого Вами доступа.

С подтвержд. [Меню 8–3–1–2–3–1]

Опробованный механизм доставки, однако создающий больше сетевого трафика.

Без подтвер. [Меню 8–3–1–2–3–2]

Не опробованная (не соединяющая) услуга.

Некоторые трубки могут установить тип подключения с использованием цифровых клавиш, а именно:

9200	Не соединяющее ненадежное подключение Временное
9201	Ориентированное на подключение ненадежное подключение Постоянное.

– **Безопасность [Меню 8–3–1–2–4]**

Опциями являются None и Надежное в зависимости от используемого Вами доступа.

Некоторые трубки могут установить тип подключения с использованием цифровых клавиш, а именно:

9202	Не соединяющее надежное подключение
9203	Ориентированное на подключение надежное подключение

– Свед. шлюза [Меню 8–3–1–2–5]

Почти все доступы WAP не требуют ID пользователя и Пароль. Если Ваш доступ не имеет их, они должны быть предоставлены Вашей сетью. Кроме того, они должны быть установлены перед просмотром сайтов WAP.

– Настр. данн [Меню 8–3–1–2–6]

IP адрес : Вводит IP адрес Вашего доступа WAP.

Номер : Вводит телефонный номер набора для Вашего доступа WAP.

Тип звонка : Выбирает тип информационного вызова: Аналого Цифровой (ISDN).

Скор. вызова : Скорость подключения Ваших данных.

Иден-р польз. : Идентификация пользователей для Вашего сервер набора (но НЕ для доступа WAP).

Пароль : Пароль требует Ваш сервер набора (но НЕ доступ WAP), чтобы идентифицировать Вас.

– Время ожид. [Меню 8–3–1–2–7]

Вам необходимо выбрать один из временных периодов, после которого Браузер WAP сообщит о невозможности отправки данных (например, если браузер WAP не отвечает).

Вы можете продолжать посещать текущие карточки WML или Кэш–память телефона не находясь в соединении, однако при выборе соединения с внешней картой, не хранящейся в Кэш–памяти, вы активируете новый вызов данных (соответствующий символ появится для отображения этого).

- **Переим [Меню 8-3-1-3]**
Редактирует Название Профиля.
- **E-mail серв [Меню 8-3-1-4]**
 - **Подключить [Меню 8-3-1-4-1]**
Подключает к серверу электронной почты, который Вы настроили.
 - **Ред. адреса [Меню 8-3-1-4-2]**
Редактирует адрес электронной почты.

Переход к URL [Меню 8-4]

Вы можете посетить любой сайт по Вашему желанию. В данном меню Вы также сможете редактировать адрес сайта.

Настр. кэша [Меню 8-5]

Вы можете извлечь содержимое Сверхоперативной памяти или изменить ее режим .

Сбр. кэш [Меню 8-5-1]

Содержимое Сверхоперативной памяти будет извлечено.

Проверка [Меню 8-5-2]

Вы можете изменить время для проверки Сверхоперативной памяти.

- **Всегда [Меню 8-5-2-1]**

Сверхоперативная память проверяется всегда, независимо от того, загружена URL или находится в процессе поиска.

- **Только старт [Меню 8-5-2-2]**

Сверхоперативная память проверяется только при запуске WAP.

- **Выкл. [Меню 8-5-2-3]**

Сверхоперативная память никогда не проверяется все. В данной установке сверхоперативная память может считаться отключенной.

Настр. безоп [Меню 8-6]

Показан список имеющихся сертификатов.

Сбр профил [Меню 8-7]

Вы можете повторно установить профили для возврата к исходным установкам.

Если Вы находитесь в Интернет, В ы можете просматривать следующие меню:

■ Домашний

Идентично [Меню 8–1]

■ Обновить

Перезагружает текущую страницу.

■ Закладки

Идентично [Меню 8–2]

■ Сохр как закл

Вы можете сохранить сайт в качестве закладки.

■ К URL

Вы можете посетить любой сайт по Вашему усмотрению. В данном меню Вы также сможете редактировать адрес сайта.

■ Получ. почту

Вы можете перейти на сервер электронной почты, сконфигурированный Вами.

■ Как сервер

Вы можете настроить адрес текущего сайта как почтовый сервер.

Чтобы быть готовым воспользоваться услугами информационного или факсимильного вызова, Вам понадобится коммуникационное программное обеспечение, такое как информационная или факсимильная программа. Перед использованием данных функций вам потребуется подключить Ваш телефон к компьютеру или убедиться в том, что ваш телефон подключен к совместимому устройству.

Отправка Информационных или Факсимильных Вызовов

1. Подключите Ваш компьютер к телефону.
2. После запуска коммуникационного программного обеспечения, осуществите вызов и передайте информацию или факс.
3. После передачи информации или факса, вы можете завершить вызов, если отключите программное обеспечение, нажмете на клавишу  [Окончание] или закроете крышку телефона.

Прием Информационных или Факсимильных Вызовов

Если у Вас отдельные номера для голосовых, информационных и факсимильных вызовов, Ваш телефон распознает тип вызова.

Получение Информационных или Факсимильных Вызовов – Отдельные номера (Мульти-номера)

Для пользования информационной или факсимильной услугой, дисплей покажет тип принимаемого Вами вызова.

Для приема информационного или факсимильного вызова

1. Подключите Ваш компьютер к телефону.
2. После запуска коммуникационного программного обеспечения, примите вызов и получите информацию или факс (если не осуществляется автоматический ответ).



3. После получения информации или факса, вы можете завершить вызов, если отключите программное обеспечение, нажмете на клавишу  [Окончание] или закроете крышку телефона.

Получение Информационных или Факсимильных Вызовов – Одиночные номера

Если Ваша SIM карта не поддерживает отдельные голосовые, информационные и факсимильные номера, телефон не распознает тип входящего вызова.

Для пользования информационной или факсимильной услугами, убедитесь, что Вы желаете принять информационный или факсимильный режим вызова. Сначала Вы должны установить телефон в одну из следующих опций в подменю режима вызова Установки Установки Вызова Следующий входящий.

Для приема информационного или факсимильного вызова



1. Нажмите клавишу  [Меню] в режиме ожидания.
2. Выберите Установки Установки Вызова Следующий входящий.
3. Выберите нужный Вам тип вызова (Голосовой, Информационный или факсимильный) и нажмите клавишу  [OK].
4. Подключите Ваш компьютер к телефону.
5. После запуска коммуникационного программного обеспечения, примите вызов и получите информацию или факс (если не осуществляется автоматический ответ).
6. После получения информации или факса, вы можете завершить вызов, если отключите программное обеспечение, нажмете на клавишу  [Окончание] или закроете крышку телефона.

После того, как Вы установили Ваш телефон на конкретный входящий вызов, он будет сохранять эту настройку до тех пор, пока Вы не измените ее.





Меню, изображенное на экране трубки в ходе вызова, отличается от исходного основного меню, изображенного на экране, а возможные опции описаны ниже.

1 В Ходу Вызова



1-1 Постановка Вызова в Режим Ожидания

Вы можете поставить вызов в режим ожидания или возобновить его путем нажатия на клавишу  [Отправка.] После совершения вызова или ответа на вызов, нажмите на клавишу  [Отправка] для того, чтобы поставить его в режим ожидания. Когда вызов находится в режиме ожидания, нажмите на клавишу  [Отправка] для того, чтобы активировать его.

1-2 Осуществление Второго Вызова

Вы можете получить номер набора из телефонной книжки для осуществления второго вызова. Нажмите на клавишу  [Имена], а после этого выберите режим  [Поиск]. Для сохранения номера в телефонной книжке в ходе вызова, нажмите на клавишу  [Имена], а после этого выберите режим  [Добавить элемент].

1–3 Переход от одного вызова к другому и наоборот



Для перехода от одного вызова ко второму и обратно, выберите клавишу  [Меню], а после этого выберите SWAP или просто нажмите на клавишу  [Отправка].

Вы сможете переходить от одного вызова к другому путем нажатия на клавишу со стрелкой вверх и вниз. Если Вы захотите завершить один из двух вызовов, перейдите к тому вызову, который Вы хотите закончить, и затем нажмите на клавишу  [Окончание].

1–4 Ответ на Входящий Вызов

Для ответа на входящий вызов, когда трубка звонит, просто нажмите на клавишу  [Отправка].



Трубка также сможет предупредить Вас о входящем вызове в тот момент, когда Вы уже ведете разговор. Звуковой сигнал прозвучит в наушнике и на экране дисплея появится надпись о том, что Вас ожидает второй вызов. Данная характеристика, известная как Ожидание Вызова, возможна лишь в том случае, если ее обеспечивает сеть. Для получения информации о том, как подключить или отключить эту услугу смотри раздел Ожидание Вызова [Меню 5–3–4].

В режиме Ожидания вызова Вы можете поставить в режим ожидания первый вызов и ответить на второй, нажав на клавишу  [Отправка], или выбрав кнопку  [Меню], а затем Окончание & Ответ.

Вы можете завершить текущий вызов и ответить на ожидающий вызов путем выбора кнопки  [Меню], а затем Окончание & Ответ.

1–5 Отказ на Входящий Вызов

Если Вы не ведете разговор, Вы можете отказаться от входящего вызова, не отвечая на него, путем нажатия на клавишу  [Окончание].

В ходе вызова Вы можете отказаться от входящего вызова путем нажатия на клавишу , и выбора Несколько Участников/Отказ или путем нажатия на клавишу  [Окончание].

1–6 Выключение Звука Микрофона

Вы можете выключить звук микрофона в ходе вызова путем нажатия на клавишу , а затем выбора Выключение звука. Звук микрофона может быть возвращен путем нажатия на клавишу Включение звука. При выключенном звуке трубки, на другой стороне Вас не будут слышать, а Вы по-прежнему будете слышать всех.

1–7 Переключение Тонов DTMF в Ходу Вызова

Для включения тонов DTMF в ходе вызова, например для того, чтобы Ваша трубка смогла воспользоваться автоматическим коммутатором, выберите клавишу , а затем DTMF On. Тоны DTMF могут быть выключены точно таким же способом.

1–8 Вызов Главного Меню

Такими опциями главного меню, как Сообщения и Комплект Принадлежностей SIM карты, можно воспользоваться из Меню в ходе вызова путем выбора клавиши  [Меню], а затем Главное Меню. Меню Комплект Принадлежностей SIM карты показывается только тогда, когда SIM в трубке поддерживает услугу Комплект Принадлежностей SIM карты.



2 Многосторонние или Конференц–Вызов

Услуга многостороннего или конференц–вызова предоставляет Вам возможность вести разговор одновременно более чем с одним абонентом, если Ваш поставщик сетевых услуг поддерживает данную характеристику.

Многосторонний вызов может осуществляться только в том случае, если Вы ведете разговор с одним абонентом, а второй абонент находится в режиме ожидания, при этом Вы уже разговаривали с обоими абонентами. После организации многостороннего вызова, вызовы могут добавляться, отключаться или отделяться (то есть выделяться из многостороннего вызова, но по–прежнему быть подключены к Вам) лицом, организовавшим многосторонний вызов.

Эти опции имеются в меню в ходе вызова и перечислены в Разделе. Максимальное число участников многостороннего вызова пять. Начав, Вы управляете многосторонним вызовом, и только Вы можете добавлять вызовы к многостороннему вызову.

2-1 Осуществление Второго Вызова

Вы можете осуществить второй вызов во время другого вызова. Для этого необходимо ввести второй номер и нажать на клавишу  [Отправка]. При получении второго вызова, первый автоматически переводится в режим ожидания. Вы можете переходить от одного вызова к другому при помощи выбора клавиши , а затем Swap.

2-2 Осуществление Многостороннего Вызова

Вы можете добавить вызов в режиме ожидания к текущему вызову для организации многостороннего вызова путем выбора клавиши , а затем Multiparty/Join all (Многосторонний/Подключить всех).

2-3 Постановка Многостороннего Вызова в Режим Ожидания

Для постановки Многостороннего Вызова в Режим Ожидания, выберите клавишу , а затем Multiparty/Hold all (Многосторонний/Поставить всех в режим ожидания).

2-4 Снятие Многостороннего Вызова с Режима Ожидания

Для снятия многостороннего вызова с режима ожидания, выберите клавишу , а затем Многосторонний/Подключить всех.

2-5 Добавление Вызовов к Многостороннему Вызову

Для добавления действующего вызова к многостороннему вызову, находящемуся в режиме ожидания, выберите клавишу  [Меню], а затем (Многосторонний/Подключить всех).

2-6 Выведение на Экран Дисплея Участников Многостороннего Вызова

Для просмотра телефонных номеров участников многостороннего вызова на экране дисплея трубки, нажмите на клавиши навигации.



2-7 Постановка Участника Многостороннего Вызова в Режим Ожидания

Для постановки Участника (чей номер в настоящий момент находится на экране дисплея) Многостороннего Вызова в Режим Ожидания, выберите клавишу  [Меню], а затем Многосторонний/Исключить.

2-8 Частный Разговор в Ходу Многостороннего Вызова

Для частного разговора с одним из участников многостороннего вызова, выведите номер участника, с которым Вы хотите поговорить, на экран дисплея, выберите клавишу  [Меню], а затем Многосторонний/Частный, чтобы поставить всех остальных участников в режим ожидания.

2–9 Завершение Многостороннего Вызова

Участника (чей номер в настоящий момент находится на экране дисплея) может быть отключен путем нажатия на клавишу  [Окончание]. Для завершения многостороннего вызова нажмите на клавишу  [Меню], а затем выберите Многосторонний/Окончание. Выбирая клавишу  [Меню], а затем Многосторонний/Окончание всех, Вы завершаете все действующие вызовы, а также вызовы, находящиеся в режиме ожидания.

2–10 Эксплицитная Переадресация Вызова (ECT).

Если один из Ваших абонентов находится в режиме ожидания, а со вторым Вы ведете разговор, Вы можете соединить одного абонента с другим, а после этого выйти из разговора. Это осуществляется путем выбора опции Многосторонний/Переадресация в режиме Меню в ходе вызова.

При использовании данного аппарата следует всегда соблюдать следующие меры безопасности.

- Не прикасайтесь к адаптеру влажными руками.
- Не разбирайте аппарат. (Ремонт должен осуществляться только квалифицированным персоналом).
- Не применяйте около электробытовых приборов, таких как телевизоры, радиоприемники и персональные компьютеры.
- Аппарат не должен находиться вблизи нагревательных приборов, таких как радиаторы или нагреватели.
- Не бросайте телефон.
- Не подвергайте телефон воздействию механической вибрации или ударам.
- Оберегайте поверхность аппарата от повреждений.
- Используйте сухие ткани для очистки поверхности телефона. (Не применяйте растворители, такие как бензин, спирт).
- Не подвергайте аппарат воздействию дыма или пыли.
- Не держите телефон рядом с банковскими картами и проездными билетами так как может быть повреждена информация, хранящаяся на магнитном слое.
- Не царапайте и не стучите по экрану острыми предметами, так как это может повредить телефон.
- Не подвергайте телефон воздействию жидкости или влаги.
- Используйте аксессуары аккуратно. Не дотрагивайтесь без необходимости до антенны.

■ Обслуживание Батарей

- Нет необходимости полностью разряжать батарею перед зарядкой. В отличие от других батарей, на ее работу не влияет “эффект памяти”.
- Используйте батареи и зарядные устройства только компании LG. Зарядные устройства LG сконструированы для того, чтобы продлевать жизнь батареям.
- Не разбирайте и не замыкайте батареи.
- Сохраняйте металлические контакты батареи чистыми.
- Заменяйте батареи, если они не отвечают предъявляемым требованиям. Батареи можно заряжать сотни раз до тех пор, пока им потребуется замена.
- Зарядите батареи, если они не использовались в течение длительного времени.
- Не подвергайте зарядное устройство прямому воздействию солнечных лучей, не применяйте его в условиях повышенной влажности, например в ванной комнате.
- Не оставляйте батарею в горячих и холодных местах, это может ухудшить ее характеристики.

Технические Характеристики

Общие

Наименование Продукта : W5200

Система : GSM 900/DCS 1800

SIM Карта : Маленькая карточка, вставляемая в паз, только 3V

Габариты

Размер : 84 x 44 x 20.5 mm

Вес со стандартной батареей : 83 гр.

Эксплуатационные Температуры

Макс. : +55°C

Мин. : -10°C



WAP Phone

USER'S MANUAL

MODEL : W5200

Please read this manual carefully
before operating your set.
Retain it for future reference.

W5200 has a polished style which provides users' a better feel and convenience.



W5200 Phone

For Your Safety

All radio transmitters carry risks of interference with electronics in close proximity.



GSM Phones must be switched off at all times in an aircraft.



Do not activate near petrol stations, fuel depots, chemical plants or blasting operations.



Switch off the phone in any area where are forced by special regulations. For example, the phone does not allow to be used in hospital because pacemakers and hearing aids can be affected.



Minor interference may affect TVs, radios, PCs, etc.



Do not hold the phone in your hand while driving.



Do not dismantle phone or battery.



Keep the phone in a safe place out of children's reach since it contains the detachable small parts and create a choking hazard.



Do not touch the charger with wet hands.

Please note:



Use only specified batteries and chargers as others can damage the phone.



Unusable batteries should be disposed of in accordance with relevant legislation.



Only use ORIGINAL accessories to avoid damage to your phone.



Emergency call may not be available under all cellular networks. Therefore, you should never depend solely on the phone for essential communications such as medical emergencies.

Important Information

This user's guide contains important information on the use and operation of this phone. Please read all the information carefully for optimal performance and to prevent any damage to or misuse of the phone. Any changes or modifications not expressly approved in this user's guide could void your warranty for this equipment.

Contents

Overview

Accessories	10
--------------------------	-----------

Part of the Phone	12
--------------------------------	-----------

- Front of the Phone 12
- Rear of the Phone 13
- Sub LCD of the phone 14

Key Description	15
------------------------------	-----------

- Side of the Key 16
- Alphanumeric Keys 16

Display Information

Display Information	17
----------------------------------	-----------

- On-Screen Icons 17

Getting Started

Installation	19
---------------------------	-----------

- Inserting the SIM Card 19
- Installing the Battery 19
- Charging the Battery 20
- Disconnecting the charger 21

Powering On Sequence	22
-----------------------------------	-----------

- To get started with the phone 22
- To turn off the phone 22

Making and Answering calls	23
---	-----------

- Making a call 23
- International Calls 23
- Making a call using the Phonebook 23
- Making call by Speed dials. 23

Access Codes	24
• PIN code (4 to 8 digits)	24
• PIN2 code (4 to 8 digits)	24
• PUK1 code (4 to 8 digits)	24
• PUK2 code (4 to 8 digits)	24
• Security code (4 to 8 digits)	25

Accessing the Menu

Phonebook	26
• Search [Names 1]	27
• Add new [Names 2]	28
• Caller groups [Names 3]	30
• Speed dial [Names 4]	32
• Settings [Names 5]	32
• Delete all [Names 6]	33
• Copy all [Names 7].....	34
• Voice list [Names 8]	34
• Information [Names 9].....	35

Menu Tree	36
------------------------	-----------

Messages [Menu 1]	40
• Write messages [Menu 1-1]	40
• Inbox [Menu 1-2]	45
• Outbox [Menu 1-3]	46
• Info service [Menu 1-4]	47
• Namecard [Menu 1-5]	49
• Templates [Menu 1-6]	49
• Settings [Menu 1-7].....	50
• Check memory [Menu 1-8]	51

Call register [Menu 2]	52
• Missed calls [Menu 2-1]	52
• Received calls [Menu 2-2].....	52
• Dialed calls [Menu 2-3].....	52
• All calls list [Menu 2-4]	52
• Clear recent calls [Menu 2-5]	52
• Call charge [Menu 2-6].....	53
Profiles [Menu 3]	56
• Vibrate only [Menu 3-1]	56
• Quiet [Menu 3-2]	56
• General [Menu 3-3]	57
• Loud [Menu 3-4].....	57
• Headset [Menu 3-5]	57
• Car [Menu 3-6]	57
Settings [Menu 4]	60
• Alarm clock [Menu 4-1]	60
• Date & time [Menu 4-2]	61
• Phone settings [Menu 4-3]	62
• Call settings [Menu 4-4]	65
• Security settings [Menu 4-5]	70
• Network settings [Menu 4-6]	73
• Restore factory settings [Menu 4-7]	73
Call divert [Menu 5]	74
• All voice calls [Menu 5-1]	74
• If busy [Menu 5-2]	74
• If not answered [Menu 5-3]	74
• If out of reach [Menu 5-4]	74
• All data calls [Menu 5-5].....	75
• All fax calls [Menu 5-6]	75
• Cancel all diverts [Menu 5-7]	76

Scheduler [Menu 6]	77
• New [Menu 6-1]	78
• View day [Menu 6-2]	79
• View all [Menu 6-3]	80
• Delete last [Menu 6-4]	80
• Delete all [Menu 6-5]	80
Fun & Tools [Menu 7]	81
• Game [Menu 7-1]	81
• Unit converter [Menu 7-2]	82
• Calculator [Menu 7-3]	83
• World time [Menu 7-4]	84
Internet [Menu 8]	85
• Home [Menu 8-1]	85
• Bookmarks [Menu 8-2]	85
• Profiles [Menu 8-3]	86
• Go to URL [Menu 8-4]	89
• Cache settings [Menu 8-5]	89
• Security certif. [Menu 8-6]	90
• Reset profiles [Menu 8-7]	90
On line menu	91
 Additional Functions	
How to Use Data and Fax call	92
• Sending Data or Fax Calls	92
• Receiving Data or Fax Calls	92
In call Menu	94
• 1 DURING A CALL	94
• 2 Multiparty or Conference Calls	96
Care and Maintenance	99
Technical Data	101

Accessories

Overview

Check to make sure that you have all the parts shown below.



Handset

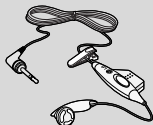

Portable Handsfree



Standard Battery



Neckstrap



Card(s)



Travel Adapter

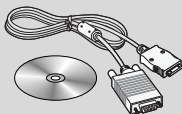
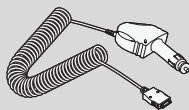

User's manual

<Optional Accessories>**Data Kit/CD****Cigar Lighter Adapter****Handsfree Kit**

Front of the Phone

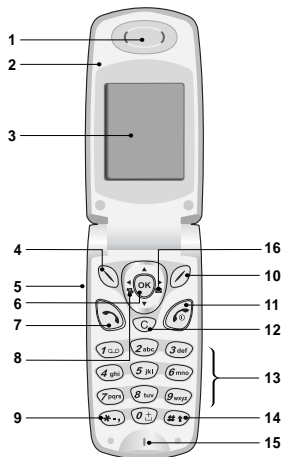

- | | |
|---------------------------|--------------------------|
| 1 Earpiece | 9 Star Key |
| 2 Active Folder | 10 Soft Right Key |
| 3 Display Screen | 11 End/Power Key |
| 4 Soft Left Key | 12 Cancel Key |
| 5 Up/Down Side Key | 13 Numeric Keys |
| 6 Confirm Key | 14 Hash Key |
| 7 Send Key | 15 Microphone |
| 8 Vibration Key | 16 Message key |

Rear of the Phone

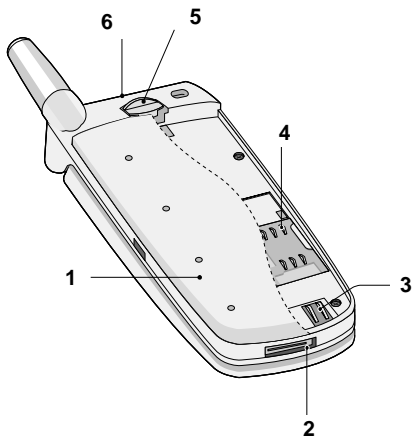

- | | |
|--|----------------------------|
| 1 Battery | 3 Battery Terminals |
| 2 Cable Connector/
Battery Charging
Connector/
Hands-Free Car kit
Connector | 4 SIM Card Socket |
| | 5 Handstrap Hole |
| | 6 Battery Lock |

Sub LCD of the phone

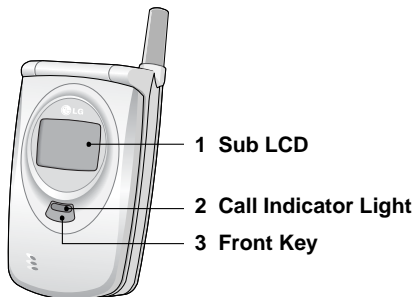

- 1 You can view the icon of receiving text message or voicemail even not opening folder. In addition, you can check the name and number for incoming and outgoing calls.
- 2 You can check the network status through this indicator. Depending on Group setting, you can also change its color.
- 3 If you press this key for a long time in a standby mode with closing a folder, you can convert the vibration mode. Furthermore, you can reject a call when it is incoming.

Note!













- If the name or number of entry is not saved in phonebook, "New call" will be displayed when making or receiving a call.

Key Description

Overview

The following shows key components of the phone.

Keypad Description

Key	Description
	Soft Left Key / Soft Right Key Each of these keys performs the function indicated by the text on the display immediately above it.
	Vibration key You can activate the vibration directly.
	Message key You can go to Message menu directly without scrolling.
	Navigation Keys Used to scroll through name, phone numbers, menus or setting options.
	Send Key You can dial a phone number and answer a call. If you press this key without entering a number, your phone shows the most recently dialed, received and missed numbers.
	Numeric Keys These keys are used mainly to dial in standby mode and enter numbers or characters in editing mode. When you press these keys for a long time. <ul style="list-style-type: none">• Used to call your voicemail box by  .• Used to call for international call by  .• Used to call Speed dials by from  to  .
	END/PWR Key Used to end or reject a call. This key is also used as Power Key by pressing this key for a few seconds.
	You can delete the characters, go back the menu or deactivate the function. If you press  in a standby mode, you can use Voice memo function.

Side of the Key

Keypad Description

Key	Description
	Up/Down Side Key You can control the volume of key tone in standby mode and also control the volume during a call.

Alphanumeric Keys

The alphabet and numerical keypad mapping relation are listed as the following table.















Key	Description
	.! ' ' , - ? @ 1 _
	А Б В Г 2 а б в г А В С 2 А Б Ё В а б с К М Ђ Н
	Д Е Ё Ж 3 З д е ё ж з D E F 3 G d e f O
	И Й К Л 4 и й к л G H I 4 g h i
	М Н О П 5 м н о п J K L 5 j k l
	Р С Т У 6 р с т у M N O 6 Д Е м н о ц Ђ
	Ф Х Ц Ч 7 ф х ц ч P Q R S 7 В р q r s
	Ш Щ Ъ Ы Ь 8 ш щ ъ ы ь T U V 8 Ж т u v я
	Э Ю Я 9 э ю я W X Y Z 9 w x y z
	0 (Space Key)

Display Information

Display Information



The screen displays several icons the following describe each of them you may see on the phone.

On-Screen Icons









Icon/Indicator	Description
	Tells you the strength of the network signal.
	Call is connected. / You are in no service area.
	Shows that you are using a roaming service.
	Line 1/2 is in use for outgoing calls - If you subscribe to the Two Line Service.
	The alarm has been set and is on.
	Tells you the status of the battery.
	You have received a text message.
	You have received a voice message.
	You have received an E-mail.
	You can view your schedule.
	All audible signals are turned off.
	General menu in profile.
	Loud menu in profile.
	Silent menu in profile.

Display Information

Display Information

Icon/Indicator	Description
	Headset menu in profile.
	Car menu in profile.
	You can divert a call.

Top Menu Icons

Icon	Description
	Messages
	Call register
	Profiles
	Settings
	Call divert
	Scheduler
	Fun & Tools
	Internet
	SIM Service

1 Inserting the SIM Card

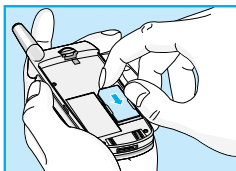

Locate the SIM card socket in the back of the phone.

Follow the steps below to install the SIM card.

1. Remove the battery if attached.
2. Slide the SIM card into the slot, under the silvery holders, with the golden connectors facing down and the cut corner to the right,

! Notice

- Before installing always make sure that the phone is switched off and remove the battery.
- The metal contact of the SIM card can be easily damaged by scratches. Pay special attention to the SIM card when you handle and install. Follow the instructions supplied with the SIM card.

2 Installing the Battery

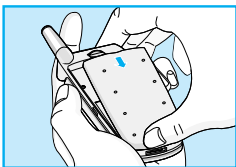

1. Place the battery on the back of the phone.

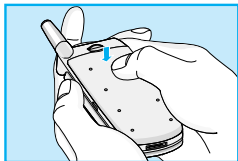

2. Push it until you hear a click.

3 Charging the Battery

To connect the travel adapter to the phone, you must have installed the battery.

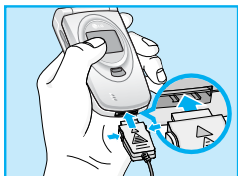

1. Insert one end of the travel adapter into the bottom of the phone.

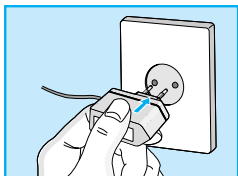

2. Connect the other end of the travel adapter to an AC wall outlet.
Use only the included packing charger.

! Warning

- Do not force the connector as this may damage the phone and/or the travel adapter.

4 Disconnecting the charger

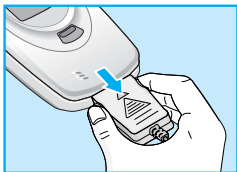

Disconnect the travel adapter from the phone by pressing its side buttons.

Note

- Remember to fully charge the used battery after changing the batteries.
- Do not remove your battery or the SIM card while charging.
- The moving bars of battery icon will stop after charging completely.

Note

- In case of not charging the battery properly...
 1. After switching On/Off Power key, please try to recharge it.
 2. In case of the battery is attached, please detach it from the phone. And then place it back, please try to recharge it.

1 To get started with the phone







1. Press and hold  key until you hear a tone.
2. Depending on setting **PIN code request**, you can enter PIN code or not.
3. If your phone connects to a network, the network name will be displayed shortly.



2 To turn off the phone

In standby mode, press and hold  key until you hear a tone.



Making a call

1. Key in phone number including the area code, To edit a number on the display, press  to move cursor to the left and press  to move cursor to the right.
2. Press  to call the number.
3. Press  to end the call.

International Calls

1. Press and hold the  key for the international prefix.  character may replace with the international access code.
2. Enter the country code, area code, and the phone number.
3. Press .

Making a call using the Phonebook

1. In a standby mode, press  [Names].
2. When the menu is displayed, you select Search by pressing .
3. If you find out the desired item through searching by a name or a number, press  to call.

Making a call by Speed dials.

See the menu Phonebook - Speed dial [Names 4] in detail.

You can use the access codes described in this section to avoid unauthorized use of your phone. The access codes (except PUK1 and PUK2 codes) can be changed by using [Menu 4-5-4].

[PIN code \(4 to 8 digits\)](#)

The PIN (Personal Identification Number) code protects your SIM card against unauthorized use. The PIN code is usually supplied with the SIM card. When **PIN code request** is set **Enable**, your phone will request the PIN code every time it is switched on. On the contrary, when **PIN code request** is set **Disable**, your phone connects to the network directly without the request PIN code.

[PIN2 code \(4 to 8 digits\)](#)

The PIN2 code, supplied with some SIM cards, is required to access some functions such as Advice of call charge, Fixed Dial number. These functions are only available if supported by your SIM card.

[PUK1 code \(4 to 8 digits\)](#)

The PUK(PIN Unblocking Key) code is required to change a blocked PIN code. The PUK code may be supplied with the SIM card. If not, contact your local service provider for the code. If you lose the code, also contact your service provider.

[PUK2 code \(4 to 8 digits\)](#)

The PUK2 code, supplied with some SIM cards, is required to change a blocked PIN2 code. If you lose the code, also contact your service provider.

Security code (4 to 8 digits)



The security code protects the unauthorized use of your phone. It is usually supplied with the phone. This code is required to delete all phone entries and to activate “Restore factory settings” menu. The default number is “**1234**”.

Phonebook

Accessing the Menu







To select a menu in phonebook, press  [Names] in standby mode and then scroll to a desired item.

	Name	Description
1	Search	Allows you to search for a specific name, number.
2	Add new	Allows you to add new names and numbers.
3	Caller groups	Allows you to show group list.
4	Speed dial	Allows you to assign up to 8( - ) one-touch dial allocations.
5	Settings	Allows you to set the memory and to search item by Variable, name and number.
6	Delete all	Allows you to erase all the data in either your phonebook or the SIM card to the phone memory.
7	Copy all	Allows you to copy entries from your Phone memory to SIM card or from SIM card to Phone memory.
8	Voice list	Allows you to list phone numbers which is attached voice.
9	Information	Allows you to check the status of memory, SDN(Service Dial Number), and Own number list.

Search [Names 1]

(Calling from phonebook)











1. Open the phonebook first by pressing  [Names] in a standby mode.
2. **Search** by Pressing  [Select] to enter.
3. Depending on setting **Search by**, the below menu may not appear.
 - **Name**
 - **Number**
4. You can find an entry by name and number.
5. Select  [Search].
6. If you want to edit, delete, copy an entry, or to add the voice to one, select  [Options]. The below menu will be displayed.
 - **Edit** : You can edit the name, number, E-mail, and fax by pressing  [OK].
 - **Delete** : You can delete an entry.
 - **Copy** : You can copy a entry from SIM to phone or from phone to SIM.
 - **Call** : You can call thru the chosen entry.
 - **Voice** : You can add the voice to the entry or change the voice tag.
 - **Main number** : You can select the one out of mobile, home, office that you often use. The main number will be displayed first, if you set this.

Add new [Names 2]

You can add phonebook entry by using this function.

Phone memory capacity is 200 entries. SIM card memory capacity depends on the cellular service provider.

You can also save 20 characters of name in the Phone memory, and you can save characters in the SIM card. the number of character is SIM dependent feature.

1. Open the phonebook first by pressing  [Names] in standby mode.
2. Scroll to highlight **Add new**, and press  [Select] to enter.
3. Select the memory you want to save: **SIM** or **Phone**.
 - **SIM** : You can add name and number for entry.
 - a. Write a name to add.
 - b. Press  [OK], then you can input a number.
 - c. Press  [OK].
 - d. You can set a group for the entry by pressing  : **Family, Colleague, VIP, Others, Group 1, Group 2.**
 - e. If you want to add the voice, press  [Yes].
 - **Phone** : You can add name, number and E-mail address.
 - a. Write a name to add.
 - b. Press  [OK].
 - c. Enter the numbers following as mobile, home, office, and fax by pressing  [OK]. Also, you can input E-mail address.
 - d. You can set a group for the entry by pressing  : **Family, Colleague, VIP, Others, Group 1, Group 2.**
 - e. If you want to add the voice, press  [Yes].



You should speak a word within 2 seconds, and the phone asks you to speak it again to ensure the accuracy of voice recognition. After voice recognition has finished, Voice is attached automatically.

Note



- The voice can only be attached to main number which you set. For example, If you change main number voice will be automatically attached changed number. This means that you cannot attach voice to mobile, office, home number simultaneously.
- You can add voice tag to phone number in SIM card. The voice tag can be erased if you remove or change SIM card.

Caller groups [Names 3]

You can list up to 20 members per one group. There are 7 groups you can make lists to.

1. Press  [Names] to enter into the phonebook in standby mode.
2. Scroll to **Caller groups** item then press  [Select] to enter this menu.
3. Every Group list will be displayed.: **Family, Friend, Colleague, VIP.**
4. Select Group name that you want to manage by pressing  [Select].
5. Then submenus below will be displayed.

• Member list

1. Scroll to highlight **Member list**, and then press  [Select] to enter.
2. The member lists are displayed.
3. Scroll to highlight required name. The number will be displayed in the below screen.
4. Press  [Options] to edit, to delete the name and phone number.

• Group ring tone

You can set the ring tone depending on Group.

• Group icon

You can set icon depending on Group.

- **Group call ani.**



You can set the animation for each group.

- **LED color**

You can set LED color depending on Group. You can also change it in 7 colors.

- **Add member**

You can add the member in Caller groups.

1. Scroll to highlight **Add member**, and then press  [Select] to enter.
2. The group member shouldn't be exceeded 20. Otherwise, the error message will be displayed.
3. Press  [OK] to add member.

- **Remove member**



You can delete the member already saved in phonebook.

- **Rename**

You can change group name.



Speed dial [Names 4]

You can assign any of the keys  to  with a Name list entry. You can call directly by pressing this key for 2-3 seconds.

1. Open the phonebook first by pressing  [Names] in a standby mode.
2. Scroll to **Speed dial**, then press  [Select] to enter this menu.
3. Every Speed dial will be displayed.
4. If you want to add Speed dial, select <Is Empty>. Then, you can search the name in phonebook.
5. If you select allocated name by speed dial, you can view following the submenus.
 - **Change** : You can change the allocation of **Speed dial**.
 - **Delete** : You can delete the allocated speed dial number.

Settings [Names 5]

You can set preferred memory which includes **Variable, SIM** or **Phone** and preferred search which includes **Variable, Name and Number**.

1. Open the phonebook first by pressing  [Names] in a standby mode.
2. Scroll to **Settings**, then Press  [Select] to enter.
3. Then submenus below will be displayed.
 - **Set memory**
 1. Scroll to highlight **Set memory**, then press  [Select] to enter.





- The three submenus are displayed.
 - If you select Variable, when adding entry, the phone will ask where to store.
 - If you select SIM, when adding entry, without asking where to store, the phone will store entry to SIM.
 - If you select Phone, when adding entry, without asking where to store, the phone will store entry to Phone memory.

• **Search by**

- Scroll to highlight Search by, then press  [Select] to enter.
- The three submenus are displayed.
 - If you select Variable, when searching, the phone will ask how to search.
 - If you select Name, when searching, without asking how to search, the phone will search entry by name.
 - If you select number, when searching, without asking how to search, the phone will search entry by number.



Delete all [Names 6]

You can delete all entries in **SIM**, **Phone**, and **Voice**. This function requires Security code.





- Press  [Names] to enter into the phonebook in standby mode.
- Scroll to **Delete all**, then press  [Select].
- Then select a memory to erase: **SIM**, **Phone**, **Voice**.
- And then you will be requested to enter Security code.
- Press  [OK] or, press  [Back] to cancel.

Copy all [Names 7]

You can copy/move entries from SIM card memory to Phone memory or from Phone memory to SIM card memory.

1. Open the phonebook first by pressing  [Names] in standby mode.
2. Scroll to **Copy all**, then press  [Select] to enter this menu.
3. Then submenus below will be displayed.
 - **SIM to Phone** : You can copy the entry from SIM Card to Phone memory.
 - **Phone to SIM** : You can copy the entry from Phone memory to SIM Card.

Voice list [Names 8]





You can see all phone numbers which contain voice. You can also call directly by pressing  [Send]. After selecting phone number by using  and  and press  [Options], you can see following the submenus.

- **Play** : You can play voice which is attached to phone number.
- **Change** : You can change voice which is attached to phone number.
- **Delete** : You can delete voice which is attached to phone number.
- **Call** : You can call by selecting this menu.

Information [Names 9]

Service Dial Number



Use this function to access a particular list of services provided by your network operator (if supported by the SIM card).

1. Open the phonebook first by pressing  [Names] in a standby mode.
2. Scroll to **Service dial number**, then press  [Select] to enter.
3. The names of the available services will be shown.
4. Use  and  to select a service. Press  [Send].

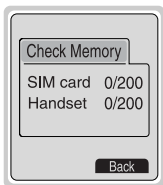
Check memory



This feature allows you to see how many free and in-use are in your phonebook.

1. Open the phonebook first by pressing  [Names] in standby mode. Select **Information** by pressing .
2. Scroll to **Check memory**, then press  [OK] to enter this menu.

Own number list (SIM dependent)

You can check your own number in SIM card.



1 Messages

- 1 Write messages
 - Send
 - Save
 - Use template
 - Use namecard
 - Add dictionary
 - List dictionary
- 2 Inbox
 - Delete
 - Edit
 - Forward
 - Get numbers
 - Reply
 - Return call
- 3 Outbox
 - Delete
 - Edit
 - Forward
 - Get numbers
- 4 Info service
 - 1 Read
 - 2 Receive CB
 - 3 Alert
 - 4 Language
 - 5 Topics

- 5 Namecard
- 6 Templates
- 7 Settings
 - 1 Message type
 - 2 Validity period
 - 3 Status report
 - 4 Pay for reply?
 - 5 SMS centre
 - 6 Voicemail centre
- 8 Check memory



2 Call register

- 1 Missed calls
- 2 Received calls
- 3 Dialed calls
- 4 All calls list
- 5 Clear recent calls
- 6 Call charge
 - 1 Call duration
 - 2 Call cost
 - 3 Setting



3 Profiles

- 1 Vibrate only
- 2 Quiet
 - *-1 Enable
 - *-2 Change
- 3 General
- 4 Loud
- 5 Headset
- 6 Car



4 Settings

- 1 Alarm clock
 - 1 Enable
 - 2 Disable
- 2 Date & time
 - 1 Date
 - 2 Time
- 3 Phone settings
 - 1 Display
 - 2 Voice dial
 - 3 LED indicator
 - 4 Language

- 4 Call settings
 - 1 Minute minder
 - 2 Answer mode
 - 3 Send number
 - 4 Call waiting
 - 5 Auto redial
 - 6 Select line
 - 7 Next incoming
 - 8 CUG
- 5 Security settings
 - 1 PIN code request
 - 2 Call barring service
 - 3 FDN setting
 - 4 Change code
- 6 Network settings
 - 1 Automatic
 - 2 Manual
- 7 Restore factory settings



5 Call divert

- 1 All voice calls
- 2 If busy
- 3 If not answered
- 4 If out of reach
- 5 All data calls
- 6 All fax calls
- 7 Cancel all diversets



6 Scheduler

- 1 New
 - 1 Schedule
 - 2 Memo
- 2 View day
 - 1 Options
- 3 View all
- 4 Delete last
- 5 Delete all



7 Fun & Tools

- 1 Game
 - 1 Othello
 - 2 Crazy race
 - 3 Corsair
 - 4 Stone axe
 - 5 Black jack
- 2 Unit converter
- 3 Calculator
- 4 World time



8 Internet

- 1 Home
- 2 Bookmarks
- 3 Profiles
- 4 Go to URL
- 5 Cache settings
 - 1 Clear cache
 - 2 Cache check
- 6 Security certif.
- 7 Reset profiles



9 SIM Service

This menu depends on SIM and the network services.

Messages [Menu 1]

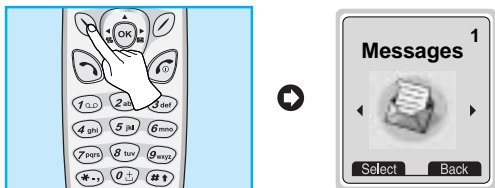

Accessing the Menu



This menu includes functions related to SMS (Short Message Service), voice mail, as well as the network's service messages.



Write messages [Menu 1-1]

You can write and edit text message up to 1024 characters. Also, you can check the number of characters.

1. Enter the **Messages** menu by pressing  [Select].
2. If you want to write a new message, select **Write messages** in the menu.
3. Input the message by using eZi text. For details, see eZi text(Page 43).
4. When you finish writing your message, press  [Options]. Then following option menu will be displayed.



Send

Sends the text message.

1. If you want to send the text message, enter the number you want.
2. Your phone asks you to enter the number that you want to send it to.
3. After sending it, your phone asks whether you will store the edited message.
4. Press  if you want to store it in Outbox and press  if you don't want to.

Save

Stores the message in Outbox.

1. Your phone asks whether you will save the edited message.
2. Press  if you want to save it in Outbox and press  if you don't want to.

Use template



The template is pre-defined message. You can add the template of the list to the message when you edit it.

Use namecard

The items of the name card are a name, mobile, office, fax, and email. You can add a namecard to the message.



Add dictionary

If you add a word you use often, you can input it by pressing a key once for each character.

1. Enter the menu.
2. Scroll to highlight **Add dictionary**, and then press  [Select].
3. Input a word, and then press  [Add].

List dictionary

You can view the list you already saved words in a dictionary.

1. Enter the menu.
2. Scroll to highlight List dictionary, and then press  [Select].
3. You can check the word list.
4. If you want to delete a word, press  [Delete].
5. If you want to delete all words in a list, select **Delete all** at the bottom of the list by pressing  [Select].

eZi-Text

The eZi text allows you to type easily and quickly. If you just press a key marked a character on the keypad, you can get a character you want. It is useful to make a word and a sentence. If you press **#*** key for a long time, you can change the type of language.

Also, the phone supports four modes: **eZi Mode**, **Numeric mode**, **Capital mode**, and **Small mode**. If you want to change mode, press **#*** key.

• How to Use in eZi mode

To input a character in eZi text mode, you just press each key once for a character you want.

For example, to write **Girl** in eZi mode;

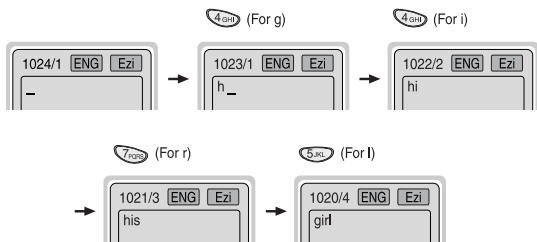

Messages [Menu 1]

Accessing the Menu

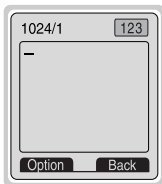

• How to use in Numeric mode

To input a number in Numeric mode, you press a number key displayed on the keypad.

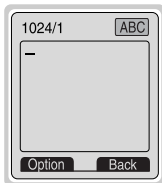

• How to use in Capital mode

To input Capital letter, you press a character key displayed on the keypad.

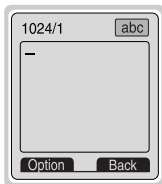



• How to use in Small mode

To input Small letter, you press a character key displayed on the keypad.

! Note

- If you want to input a symbolic character, press  key in each mode.

Inbox [Menu 1-2]

When you receive a text message, your phone shows the symbol and stores it in the incoming message lists. Scroll to the desired message by using , . In addition, you can see **Delete all** for deleting all incoming messages at the bottom of the list. While reading the message, press  [Options] to access the available options.

Delete

The selected message is deleted.

Edit

You can edit an incoming message and send or save the edited message.

Forward

You can forward the selected message to the other party.

Get numbers

If the selected message has the phone number, you can extract and save it in a phonebook. Also, you can call by this number.





Reply

You can reply to the sender by message.

Return call

You can call back to the sender who sent the message automatically.

Outbox [Menu 1-3]

When you enter this menu, you can see the outgoing call list. Scroll to the desired message by using  ,  and press  to see the message. And if you want to exit **Outbox** menu, press  .

In addition, you can see **Delete all** for deleting all outgoing messages at the bottom of the list.

While reading message, press  [Options] to access the following submenus.

Delete

The selected message is deleted.

Edit

You can edit an outgoing message and send or save it.

Forward

You can forward the selected message to the other party.



Get numbers

If the selected message has the phone number, you can extract and save it in a phonebook. Also, you can call by this number.

Info service [Menu 1-4] (Dependent to network and subscription)

Cell Broadcast messages (CB Message) are text messages by the network to GSM phone users. They provide general information such as weather reports, traffic news, taxis, pharmacies, and stock prices. Each type of information has the number; therefore, you can contact service provider. When you receive CB message, you can read it following sequence:

Read [Menu 1-4-1]

1. When you receive CB message, it will be displayed on the screen. You can read the message by scrolling  , .
2. After reading the message, press  to return to the standby mode. In addition, you can save it until another message is reached.

Receive CB [Menu 1-4-2]

- **Yes**

If you select this menu, your phone will receive the Cell Broadcast message.

- **No**

If you select this menu, your phone will not receive the Cell Broadcast message any more.

Alert [Menu 1-4-3]

- **Yes**

If you select this menu, your phone will beep when Cell broadcast message is received.

- **No**

If you select this menu, your phone will not beep despite Cell broadcast message is received.

Language [Menu 1-4-4]

You can select the language you want. Then your phone will receive the cell broadcast message in your chosen language.

Topics(Dependent to network and subscription) [Menu 1-4-5]

- **Add**

If you select this menu, you will add the CB message category in Phone memory with its nickname.

- **View list**

If you select this menu, you can see CB message category which you added. If you press  [Option], you can edit and delete CB message category which you added.

- **Active list**

You can select the CB message category in active list by pressing  [Select].

Namecard [Menu 1-5]

It's for editing the namecard. The items of the namecard are a name, mobile, office, fax, and email.

- **Edit** : You can edit a namecard.
- **Delete** : You can delete a namecard.

Templates [Menu 1-6]

It's for editing pre-defined messages. You can see 11 pre-defined messages in the list. You can save 6 templates before you edit. But you can changed them. The others are **<empty>**.

- **Edit** : You can edit a template.
- **Delete** : You can delete the template.

Settings [Menu 1-7]

Message type [Menu 1-7-1]

Text, Voice, Fax, Natl. paging, X.400, E-mail, ERMES

Usually, the type of message is set to **Text**. You can convert your text into alternative formats, which are suitable for the device that will be received the message. Contact your service provider for the availability of this function.

Validity period [Menu 1-7-2]

This network service allows you to set how long your text messages will be stored at the message center while attempts are made to deliver them to you.

Status report [Menu 1-7-3]

If you set **Yes** in this menu, you can check whether your message is sent successfully or not.

Pay for reply? [Menu 1-7-4]

When a message is sent, it allows the person to whom you sent the message to reply and charges the cost of the reply to your telephone bill.

SMS centre [Menu 1-7-5]

If you want to send the text message, you can get the address of SMS centre through this menu.

Voicemail centre [menu 1-7-6]

You can get the voicemail if this feature is supported by the network service provider. When new voicemail is arrived, the symbol will be displayed on the screen. Please check with your network service provider for details of their service in order to configure the handset.

1. Press  key for a long time in standby mode.
2. You can check the following submenus.

- **Home [Menu 1-7-6-1]**

The number dialed on the home network to listen to voicemail.

- **Roam [Menu 1-7-6-2]**

The number dialed when other networks to listen to voicemail.

Check memory [Menu 1-8]

If you select this menu, the phone shows an used memory and total amount of memory. The total memory is the sum of SIM and Phone memory.

Call register [Menu 2]

Accessing the Menu

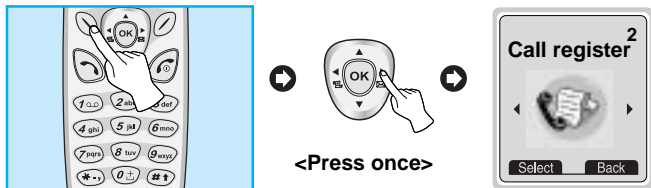

Missed calls [Menu 2-1]

This menu shows recently missed numbers. You can call by this number, also save and view date and time this menu.

Received calls [Menu 2-2]

This menu shows recently received numbers. You can call by this number, also save and view date and time.

Dialled calls [Menu 2-3]

This menu shows recently dialed numbers. You can call by this number, also save and view date and time.

All calls list [Menu 2-4]

You can save the phone number and check the date, time for a call. Moreover, you can call back to the other party.

Clear recent calls [Menu 2-5]





You can delete the all call records.

Call charge [Menu 2-6]

Within these submenus, you can view the duration and the call cost of your calls.

Call duration [Menu 2-6-1]





This function allows you to view the duration of your Last Call, All Calls, Incoming Calls and Outgoing Calls in hours, minutes and seconds. You can also reset the call timers.

1. Press  [Menu] in standby mode.
2. Press  for direct access or use  and  to enter **Call register**.
3. Scroll to highlight **Call duration** and Press  [Select].

The following 5 submenus: **Last call, All calls, Incoming, Outgoing** and **Reset all**.

Call cost [Menu 2-6-2]

This function allows you to check the cost of your last call, all calls, remaining and reset the costs. To reset the cost, you need the PIN2 code.

1. Press  [Menu] in standby mode.
2. Press  for direct access or use  and  to enter **Call register**.
3. Scroll to highlight **Call cost** and Press  [Select] to enter.

The following 4 submenus: **Last call, All calls, Remaining** and **Reset all**.





Note

- The actual cost invoiced for calls by your service provider may vary, depending upon network features, rounding-off for billing, and taxes.

Setting [Menu 2-6-3] [SIM Dependent]

• Set tariff [Menu 2-6-3-1]

You can set the currency type and the unit price. Contact your services providers to obtain charging unit prices. To select the currency or unit in this menu, you need the PIN2 code.





1. Press  [Menu] in standby mode.
2. Press  for direct access or Use  and  to enter **Call register**.
3. Scroll to highlight **Setting** and Press  [Select] to enter.
4. Select **Set tariff**.

Note

- When all units have been used, no calls can be made except emergency calls. Depending on the SIM card, you need the PIN2 code to set a call cost limit.





• **Set credit [Menu 2-6-3-2]**

This network service allows you to limit the costs of your calls by selected charging units. If you select **Read**, the number of remaining unit is shown. If you select **Change**, you can change your charge limit.

1. Press  [Menu] in a standby mode.
2. Press  for direct access or use  and  to enter **Call register**.
3. Scroll to highlight **Setting** and press  [Select] to enter.
4. Select **Set credit**.

• **Auto display [Menu 2-6-3-3]**

This network service allows you to see automatically cost of your last call. If you select **Yes** in **Auto display** menu, you can see the last cost when the call is released.

1. Press  [Menu] in standby mode.
2. Press  for direct access or use  and  to enter **Call register**.
3. Scroll to highlight **Setting** and press  [Select] to enter.
4. Select **Auto display**.

Profiles [Menu 3]

Accessing the Menu

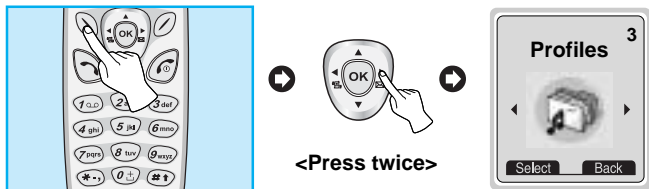

In this menu, you can adjust and customize the phone tones for different events, environments and caller's group.

1. Press [Menu] in standby mode.
2. Press for direct access or use and to enter **Profiles**.
3. You can also enter this menu directly by pressing key in standby mode.

Vibrate only [Menu 3-1]

- **Enable** : You can adjust the profile as Vibration if you need vibration mode.

Quiet [Menu 3-2]

- **Enable** : You can adjust the profile as Silent if you are in Quiet place.
- **Change** : You can change the values of Profile submenus.

General [Menu 3-3]

- **Enable** : You can adjust the profile as General.
- **Change** : You can change the values of Profile submenus.

Loud [Menu 3-4]

- **Enable** : You can adjust the profile as Loud if you are in a noisy environment.
- **Change** : You can change the values of Profile submenus.

Headset [Menu 3-5]

- **Change** : You can change the values of Profile submenus.

Car [Menu 3-6]

- **Change** : You can change the values of Profile submenus.

Note

- In case of putting on Handsfree kit or ear microphone, you can merely activate **Headset** or **Handsfree** menu except for the other profile menus. However, they can be changed the value.

A Group of Profiles submenus [Menu 3-x-x]

Profiles menu have the submenus as shown below.

Incoming alert type [Menu 3-x-1]

Allows to alert for the incoming call for adjusting environment.

Ring type [Menu 3-x-2]

Allows to set the ring type for adjusting environment.

Ring volume [Menu 3-x-3]

Allows to set the ring volume for adjusting environment.

Message alert type [Menu 3-x-4]

Allows to alert when receiving a message for adjusting environment.

Key volume [Menu 3-x-5]

Allows to set the keypad volume for adjusting environment.

! Note

- If you set the Handsfree kit to the phone, you can't activate the vibration related with Incoming alert or Message alert menu. Therefore, in Handsfree menu, you can view the following submenus;
 - **Incoming alert** : Ring, Silent
 - **Message alert** : Beep, No alert

 **Note****Automatic answer**

- This function will be activated only when your phone is connected to the handsfree kit or headset.
 - **Disable** : The phone will not answer automatically.
 - **After 5 sec** : After 5 seconds, the phone will answer automatically.
 - **After 10 sec** : After 10 seconds, the phone will answer automatically.

Settings [Menu 4]

Accessing the Menu

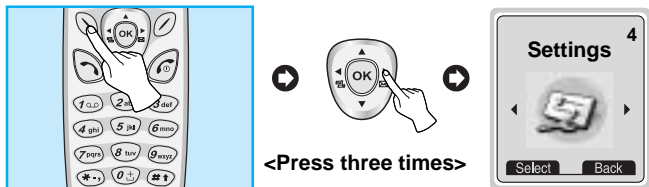

You can set the following menus for your convenience and preferences.

1. Press [Menu] in standby mode.
2. Press for direct access to enter **Settings**.

Alarm clock [Menu 4-1]

You can set the phone to alarm at a specified within this menu.



Enable [Menu 4-1-1]

You can set the time (Hour and Minute) for raising the alarm.

1. Enter the menu.
2. Select Enable by pressing [Select], and then enter the alarm time you want.
3. Press [OK].
4. Select the repeat period: **Once, Daily, Weekly, and Monthly**.
5. If you set **Yes** in **Power off alarm**, the alarm signal sounds at the time you set even if the phone is turned off.

Disable [Menu 4-1-2]

You can cancel setting the alarm time.



1. Enter the menu.
2. Select **Disable** by pressing  [Select].
3. **Clear alarm** message is displayed.
4. If you want to cancel, press  [Yes]. If not, press  [No].

Date & time [Menu 4-2]

Date [Menu 4-2-1]

- **Set date**

In this menu, you can set the date of your phone.

1. Enter the menu.
2. Select **Set date** by pressing  [Select].
3. Enter the number you want to set the date.
4. Press  [OK].

- **Date format**

You can set the **Date format** in this menu.





Time [Menu 4-2-2]

The phone has its own clock. In this menu you can set the time and select between the 12-hour or 24-hour time formats.

1. Enter the menu.
2. Scroll to highlight **Time** by pressing  [Select].



- **Set time:**

You can set time of your phone in this menu.

1. Select Set time by pressing  [Select].
2. Enter the number you want to set the time.
3. Select the **AM/PM** you want to set the time format by pressing  ,  key.
4. Press  [OK].

- **Time format:**

Your can select time format between 12-hour or 24-hour.

1. Scroll to highlight Time format by pressing  [Select].
2. Select 12 hour or 24 hour you want by pressing  [Select].

Phone settings [Menu 4-3]

You can set the phone figures you want. Scroll to highlight **Phone settings** menu, and then press  [Select].

Display [Menu 4-3-1]

- **Call :**

You can set the animation as making a call.

- **Wallpaper :**
You can select background picture in a standby mode.
- **Internet connect :**
You can set the animation as connecting Internet.
- **Power on :**
You can set the animation as turning on a phone.
- **Power off :**
You can set the animation as turning off a phone.
- **Welcome note :**
You can set the displayed message as turning on a phone.
- **Greeting note :**
If you select **Yes**, this menu allows you to select the standby display. In text mode, you can edit the text.
- **Backlight :**
You can set the light-up duration you want whenever you press a key.
- **LCD contrast**

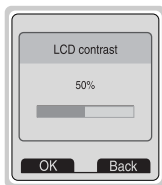

You can set the brightness of LCD you want by pressing $\left(\left[\text{M} \right] , \left[\text{K} \right] \right)$.

Voice dial [Menu 4-3-2]

- **Automatic** : You can enter voice dial mode whenever you open folder.
- **Manual** : You can enter voice dial mode by pressing  key for a long time.

Note

- If any voice entries don't exist, "No trained voice" message will be displayed.

LED indicator [Menu 4-3-3]

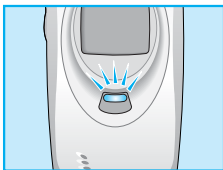

You can check the network status through Call indicator Light. If you are in service area, Call Indicator Light will flicker to Green. On the contrary, if you are in no service area, this light will change to Red. Furthermore, you can set the color of light depending on Group in phonebook.

• **Incoming call [Menu 4-3-3-1]**

You can set the one of the colors such as red, blue, yellow, orange and so on.

• **Standby [Menu 4-3-3-2]**

You can set the color in a standby mode.

Language [Menu 4-3-4]

You can select the language will be displayed.

Call settings [Menu 4-4]

You can set the menu relevant to a call by pressing  [Select] in Setting menu.

Minute minder [Menu 4-4-1]

If you select **Yes**, you can check the call duration by beep sound every minute during a call.

Answer mode [Menu 4-4-2]

- **Any key [Menu 4-4-2-1]**

If you select this menu, you can receive a call by pressing any key except  key.

- **Folder open [Menu 4-4-2-2]**

If you select this menu, you can receive an incoming call by only opening folder.

Note

- **How to use Handfree portable:**

If you want to use the handsfree portable(earphone), please the button for a long time after inserting it to the connector when incoming a call.

Send number [Menu 4-4-3]

(network and subscription dependent)

- **Yes [Menu 4-4-3-1]**

If you select this, you can send your phone number to the other party. That is, your phone number will be displayed on receiver's phone.

- **No [Menu 4-4-3-2]**

If you select this, you can't send your phone number.

Call waiting [Menu 4-4-4]

(network dependent)

If this service is Enable, you can accept a waiting (incoming) call. If this service is Disabled, you cannot recognize the waiting (incoming) call.

- **Activate [Menu 4-4-4-1]**

Activating the corresponding service.

- **Deactivate [Menu 4-4-4-2]**

Deactivating the corresponding service.

- **Check status [Menu 4-4-4-3]**

Checking the Status of the service.

Auto redial [Menu 4-4-5]

- **Yes [Menu 4-4-5-1]**

When this function is set on, your phone will make up to 10 attempts for a call after not connecting.

- **No [Menu 4-4-5-2]**

Your phone will not make any attempts to connect the call after not connecting.

Select line [Menu 4-4-6]

This function is only used if **Two line service** supported by the Service Provider. Two independent phone numbers are registered for the phone. This function provides you with the selection the currently used phone number. If this function is supported by your service provider, the following menu will be displayed.

- **Line 1** : Select Line 1 as the current phone number.
- **Line 2** : Select Line 2 as the current phone number.

Next incoming [Menu 4-4-7]

(network dependent)

In case of Single Numbering Service, you can use the phone and a connected PC to send and receive fax, data, and voice. If you select the mode, you can receive data, fax, or voice each mode. Once you enter this menu, you following options are displayed.

- **Voice**

You can receive the voice call.

- **Data**

You can receive the data call.

- **Fax**

You can receive the fax call.

Note

- Single numbering service means that the number of fax or data service is identical with the number of voice service. And, these modes depend on network feature.

CUG (Closed User Group) [Menu 4-4-8]

(network dependent)

Use this function to restrict usage of the phone to calls with numbers that belong to certain user groups. When this function is used every outgoing call is associated with a group index. If a group index is specified, it is used for all outgoing calls. If no group index is specified, the network will use the preferential index (a specific index that is stored in the network).

CUG1~10 : If you select one of these Items, you can see the submenu.

A. Select : Setting the selected CUG Index.

B. Edit : Editing the CUG name and CUG Index.





C. Delete : Deleting the selected CUG.

D. Clear all : Deleting All CUG.

Security settings [Menu 4-5]

PIN code request [Menu 4-5-1]

In this menu, you can set the phone to ask for the PIN code of your SIM card when the phone is switched on. If this function is activated, you'll be requested to enter the PIN code.

1. Press  [Menu] in standby mode.
2. Press  key for direct access or use  to enter **Settings**.
3. Scroll to highlight **Security settings** menu.
4. Select **PIN code request** by pressing  [Select].
5. You can view the following submenus.
 - **Enable** : Enable PIN code request.
 - **Disable** : Disable PIN code request.

Call barring service [Menu 4-5-2]

The Call barring service prevents your phone from making or receiving certain category of calls. This function requires the call barring password. You can view the following submenus.

- **All outgoing:**
The barring service of all outgoing calls.
- **Outgoing Intl:**
The barring service of all outgoing international calls.

- **Outg. intl roam:**

The barring service of all international outgoing calls except home network.

- **All incoming:**

The barring service of all incoming calls

- **Inc when roam:**

The barring service of all incoming calls when roaming

- **Cancel all diverts:**





You can cancel all barring service.

- **Change passwd:**

You can change the password for Call Barring Service.

FDN setting [Menu 4-5-3] (SIM dependent)

You can restrict your outgoing calls to selected phone number. The numbers are protected by your PIN2 code.

1. Press  [Menu] in standby mode.
2. Press  key for direct access or use  and  to enter **Settings**.
3. Scroll to highlight **Security settings** menu.
4. Select PIN code by pressing  [Select].
5. If the PIN 2 code is correct, you can view the following submenus.

- **Fixed dial num [Menu 4-5-3-1]**

On : You can restrict your outgoing calls to selected phone number.







Off : You can call without restricting phone number.

- **Number list [Menu 4-5-3-2]**

You can view the number list saved as Fixed dial number.

Change code [Menu 4-5-4]

You can change the access codes: **PIN, PIN2, Security code.**

1. Press  [Menu] in standby mode.
2. Press  key for direct access or use  and  to enter **Settings**.
3. Scroll to highlight **Security settings** menu.
4. Select **Change code** by pressing  [Select].
5. If you want to change the PIN/PIN2/Security code, input your original code, and then press  [OK].
6. Input new PIN/PIN2/Security code, and verify the them.

Network settings [Menu 4-6]

You can select the network which you will be registered either automatically or manually. Usually, the selection of the network used by the handset is automatic.

Automatic [Menu 4-6-1]

The phone automatically selects network which is available in the area.

Manual [Menu 4-6-2]

The phone will find the list of available networks and show you them. Then you can select the network which you want to use if this network has a roaming agreement with your home network operator.

Restore factory settings [Menu 4-7]

You can set the handset to the default configuration by selecting this menu. In addition, you need Security code to activate this function.



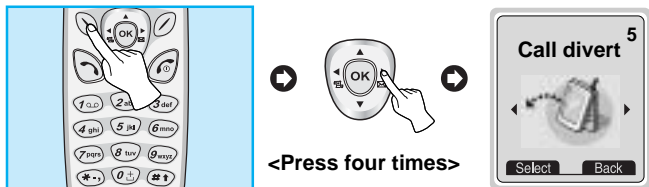

Call divert [Menu 5]

(network and subscription dependent)

Accessing the Menu



The Call divert service allows to divert incoming voice calls, fax calls, and data calls to another number. For details, contact your service provider.

1. Press  [Menu] in standby mode.
2. Press  for direct access or use  (and ) to enter **Call divert**.

All voice calls [Menu 5-1]

Diverts voice calls unconditionally.

If busy [Menu 5-2]

Diverts voice calls when the phone is in progress.

If not answered [Menu 5-3]

Diverts voice calls which you do not answer.

If out of reach [Menu 5-4]

Diverts voice calls when the phone is switched off or out of range.

All data calls [Menu 5-5]

Diverts to a number with a PC connection unconditionally.

All fax calls [Menu 5-6]

Diverts to a number with a fax connection unconditionally.

The submenus [Menu 5-x-x]

Call divert menus have the submenus as shown below.

Enable [Menu 5-x-1]

Activating the corresponding service.

- **Voicemail box [Menu 5-x-x-1]**

Forwards to message center. This function doesn't include All data calls and All fax calls menus.

- **Other number [Menu 5-x-x-2]**

Inputs the number for diverting.

- **Favorite [Menu 5-x-x-3]**

You can check 5 diverted numbers.

Note

- You can select the number you want in **Favorite** menu.

Call divert [Menu 5]

(network and subscription dependent)

Accessing the Menu

Disable [Menu 5-x-2]

Deactivating the corresponding service.

Check status [Menu 5-x-3]

Checking the Status of the corresponding service.

Cancel all diverts [Menu 5-7]

Cancels all call divert service.

Scheduler [Menu 6]

Accessing the Menu



<Press five times>



When you enter this menu a Calendar will show up. On top of the screen there are sections for date and icons. Whenever you change the date, the calendar will be updated according to the date. And square cursor will be used to locate the certain day. If you see under bar on the calendar, it means that there is a schedule that day. This function helps to remind you of your schedule and memo. The phone will sound an alarm tone if you set this for the note.

For changing the day, month, and year.

Key	Description	Key	Description
1 C.D. 3 def	Yearly		Weekly
* ** ## #	Monthly		Daily

! Note

- Your phone should be switched on to use this function.

New [Menu 6-1]

You can edit maximum 30 characters. You can take a note. You can choose the following types of note. You can make up to maximum 20 notes.

Schedule [Menu 6-1-1]

Input the subject, the schedule time, the repeat time, alarm time by pressing  [Select].



• Repeat [Menu 6-1-1-1]

- **Once** : no repeat.
- **Daily** : repeat schedule daily for 5 days.
- **Weekly** : repeat schedule weekly for 5 weeks.
- **Monthly** : repeat schedule monthly for 5 months.
- **Yearly** : repeat schedule yearly for 5 years.

• Alarm time [Menu 6-1-1-1-1]

- **On time** : alarm on time you set already.
- **Before 10 Min** : alarm before 10 minutes from the schedule you set already.
- **Before 30 Min** : alarm before 30 minutes from the schedule you set already.
- **Before 1 hour** : alarm before 1 hour from the schedule you set already.
- **Before 1 day** : alarm before 1 day from the schedule you set already.



Memo [Menu 6-1-2]

1. Select **New** by pressing  [Select].
2. Scroll to highlight **Memo**.
3. Press  [Select].
4. Input the memo and then press  [Select].

Note

- Only if you set the schedule, "View day", "View all", "Delete last", and "Delete all" will be displayed. Otherwise, only "New" menu will be done.

View day [Menu 6-2]

Shows the note for the chosen day. Use  ,  to browse through the note lists. If you set alarm for the note, Alarm watch is displayed. Press  [Options] to delete, edit the note you selected.

Options [Menu 6-2-1]

• Edit

You can edit the subject, time, the repeat time and alarm time by pressing  [Select].



• Delete

You can delete the note.

Scheduler [Menu 6]

Accessing the Menu

View all [Menu 6-3]

Shows the notes that are set for all days. Use  ,  to browse through the note lists. You can use the same menu as "View day" by pressing  [Options].

Delete last [Menu 6-4]

You can delete for the last schedule already is notified you.

Delete all [Menu 6-5]

You can delete for the all note(s).

Fun & Tools [Menu 7]

Accessing the Menu

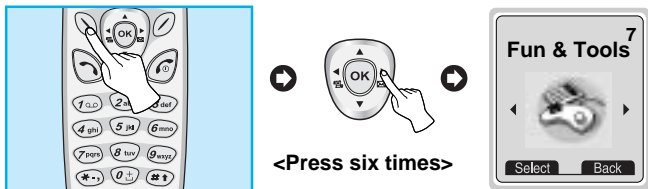

Game [Menu 7-1]

Your phone offers you the following games to play with.

Othello [Menu 7-1-1]

Crazy race [Menu 7-1-2]

Corsair [Menu 7-1-3]

Stone axe [Menu 7-1-4]

Black jack [Menu 7-1-5]

! Note

- The control keys are different depending on a game. However, each one has an introduction to explain the main control keys. The rest ones are as follows.

[Common Key Function]

◀, ▶ : Back

Ⓞ : Pause or resume a game

Unit converter [Menu 7-2]

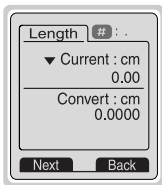



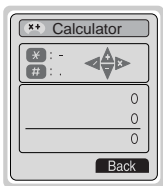

This converts any measurement into a unit you want. There are 4 types that can be converted into units: **Length**, **Area**, **Weight**, and **Volume**.

1. You can select one of four unit types by pressing [Next] key.
2. Select the standard value by using .
3. Select the unit you want to convert by pressing and .
4. You can check the converted value for the unit you want. Also, you can input the prime number by pressing .
5. Press key or [Back] key if you want to end the process for converting the value.

Calculator [Menu 7-3]



This contains the standard functions such as +, -, *, ÷ : **Addition, Subtraction, Multiplication, and Division.**

1. Input the numbers by pressing numeric keys.
2. Use a navigation key to select a sign for calculation.
3. Then input the numbers followed by the sign.
4. You can view the result by pressing  [Result] key.
5. If you want to continue the calculation, repeat the process.
6. Use  [Back] key to erase any numbers or signs. Press  key if you want to end the calculation process.
7. If you press  key, you can input a minus number. In addition, If you press  key, you can input a prime number.

World time [Menu 7-4]

You can view the time for each city around the world. Also, you can set the current time to city time you select.

1. Select the city belonged to the time zone by pressing $\left(\left(\text{C} \right) , \left(\text{K} \right) \right)$ key.
2. If you use $\left(\text{A} \right)$, $\left(\text{B} \right)$ key, you can check the other city belonged to same time zone of country.
3. You can set the current time to the city time you select.
4. Press $\left(\text{O} \right)$ [Back] key to exit the menu.

PC Sync

PC Sync is a program for data exchange between PC and phone by data cable. Therefore, if you want to use this function, you have to buy accessory kit. For more information, you can use the guide of PC Sync Help file in CD.

Internet [Menu 8]

Accessing the Menu

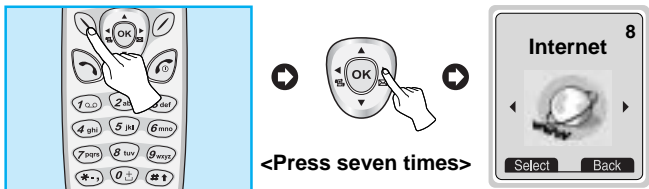



Your phone supports services based on Wireless Application Protocol(WAP). You can access services supported by your network. The services menu allows you to get the information such as news, weather reports, and flight times.

Home [Menu 8-1]

Return to homepage. The homepage may be the site which is defined in activated profile. It will be defined by Service Provider if you don't make in activated profile.

Bookmarks [Menu 8-2]

When you enter this menu, you can see the bookmarks. Then press  to access available option, or press  to exit it.

- **Connect** : Connect to selected bookmark.
- **Add new** : You can add new bookmark.
- **Edit** : Edit the address of selected bookmark.
- **Delete** : Erase selected bookmark from the bookmark list.

Profiles [Menu 8-3]

You can make up to 5 profiles and activate only one out of them. Scroll to desired profile and press  to access available options.

- **Activate [Menu 8-3-1-1]**

Activate the selected profile.

- **Settings [Menu 8-3-1-2]**

The submenus must be set up before you can browse WAP sites.

- **Homepage [Menu 8-3-1-2-1]**

This setting allows you to enter the address (URL) of site you want to use as homepage. You do not need to type “http://” at the front of each URL as the WAP Browser will automatically add it.

- **Display images [Menu 8-3-1-2-2]**

You can select whether images on WAP cards are displayed or not.

- Conn. type [Menu 8-3-1-2-3]

The options for connection type are Temporary or Continuous and depend on the gateway you are using.

Continuous [Menu 8-3-1-2-3-1]

A confirmed delivery mechanism but generates more network traffic.

Temporary [Menu 8-3-1-2-3-2]

A non-confirmed (connectionless) service.

A few handsets may set the type using a numeric key as follows:

9200	connectionless non-secure connection (Temporary).
9201	connection-orientated non-secure connection (Continuous).

- Conn. security [Menu 8-3-1-2-4]

The options are **On and Off** depending on the gateway you are using.

A few handsets may set the type using a numeric key as follows:

9202	connectionless secure connection.
9203	connection-orientated secure connection.

- Gateway info. [Menu 8-3-1-2-5]

Almost WAP gateways do not require User ID and Password. If your gateway doesn't have ones, those should be provided by your network. Also, they must be set up before browsing WAP sites.

- Data setting [Menu 8-3-1-2-6]

IP address : Input the IP address of the WAP gateway you access.

Dial number : Input the telephone number to dial to access your WAP gateway.

Call type : Select the type of data call.: Analogue or Digital(ISDN).

Call speed : The speed of your data connection.

User ID : The users identity for your dial-up server (and NOT the WAP gateway).

Password : The password required by your dial-up server (and NOT the WAP gateway) to identify you.

- Linger time [Menu 8-3-1-2-7]

You need to select one of four timeout periods, after which the WAP Browser will report a failure to send data (for example because the WAP gateway is not responding).

You can continue to browse WML cards in the current deck or stored in the handset cache of memory effectively 'offline' but when you select a link to card outside the current deck and not held in the cache you will activate a new data call.

- **Rename [Menu 8-3-1-3]**

Edit the Profile Name.

- **E-mail server [Menu 8-3-1-4]**

- **Connect [Menu 8-3-1-4-1]**

Connect to the E-mail server that you configured.

- **Edit address [Menu 8-3-1-4-2]**

Edit the E-mail address.

Go to URL [Menu 8-4]

You can move to the site you want. In this menu, you can also edit the site address.

Cache settings [Menu 8-5]

You can remove the contents of Cache memory or change the Cache mode.

Clear cache [Menu 8-5-1]

The contents of Cache memory will be removed.

Cache check [Menu 8-5-2]

You can change the time for checking the Cache memory.

- **Always [Menu 8-5-2-1]**

The cache is always checked whenever URL is loaded or URL is navigated.

- **Start only [Menu 8-5-2-2]**

The cache is only checked when the WAP is started.

- **Off [Menu 8-5-2-3]**

The cache is never checked. In this setting the cache can be seen as disabled.

Security certif. [Menu 8-6]

A list of the available certificates is shown.

Reset profiles [Menu 8-7]

You can reset profiles to return to original settings.

If you are on line, you can view the following these menus.

■ **Home**

Same to [Menu 8-1]

■ **Reload**

Reloads the current page.

■ **Bookmarks**

Same to [Menu 8-2]

■ **Save as Bookmark**

You can save a site as bookmark.

■ **Go to URL**

You can move to the site you want. In this menu, you can also edit the site address.

■ **Go to email server**

You can move to the E-mail server that you configured.

■ **Set as email server**

You can set the address of current site as E-mail server.

How to Use Data and Fax call

Additional Functions

To be able to data or fax service, you need the communicate software such as a data or a fax program. Before using these functions, you need to connect your phone to a computer or make sure that your phone is in connection with a compatible device.

Sending Data or Fax Calls

1. Connect your computer to the phone.
2. After starting the communicate software, make a call and transmit a data or fax.
3. After the data or fax transmission, you can end the call by just ending of the communicate software, pressing  [End] or by closing the folder.

Receiving Data or Fax Calls

If you have separate numbers for voice, data and fax calls, your phone recognizes the type of call.

Receiving Data or Fax Calls - Separate numbers (Multi-numbers)

To use a data or a fax service, the display shows which type of call you are receiving.

To receive a data or fax call



1. Connect your computer to the phone.
2. After starting the communicate software, accept a call and receive a data or fax (if it is not answered automatically).
3. After the data or fax reception, you can end the call by just ending of the communicate software, pressing  [End] or by closing the folder.

Receiving Data or Fax Calls - Single number

If you have a SIM card that does not support separate voice, data and fax numbers, the phone does not recognize the type of incoming call.

To use a data or a fax service, make sure that you want to receive a data or fax call mode. You first have to set the phone to one of these options in the call mode (Settings → Call Setting → Next Incoming) sub menu.

To receive a data or fax call



1. Press  [Menu] in standby mode.
2. Select the Settings → Call setting → Next Incoming.
3. Select the call type you want (Voice, Data or Fax) and press  [OK].
4. Connect your computer to the phone.
5. After starting the communicate software, accept a call and receive a data or fax (if it is not answered automatically).
6. After the data or fax reception, you can end the call by just ending of the communicate software, pressing  [End] or by closing the folder.

Once you have set your phone for a specific incoming call, it remains set until you change it.



The menu displayed on the handset screen during a call is different to the default main menu reached from the idle screen, and the options are described here.

1 DURING A CALL



1-1 Putting a Call on Hold

You can place a call on hold or retrieve by just pressing the  [Send] key. When a call is made or answered, press the  [Send] key to place it on hold. When a call is held, press the  [Send] key to make it active.

1-2 Making a Second Call

You can get a dial number from phonebook to make a second call. Press  [Names] key then select **Search**. To save the dial number into phonebook during call, press  [Names] key then select **Add Entry**.

1-3 Swapping Between Two Calls



To switch between two calls, select the  [Menu] key, then select Swap or just press  [Send] key.

You can make one of two calls focused by pressing up/down arrow key. If you want to end one of two calls, make the call you want to end focused, then press  [End] key when the call you want to end is focused.

1-4 Answering an Incoming Call

To answer an incoming call when the handset is ringing, simply press the  [Send] key.



The handset is also able to warn you of an incoming call while you are already in a call. A tone sounds in the earpiece, and the display will show that a second call is waiting. This feature, known as Call Waiting, is only available if your network supports it. For details of how to activate and deactivate it see Call waiting [Menu 4-4-4].

If Call Waiting is on, you can put the first call on hold and answer the second, by pressing  [Send] or by selecting the  [Menu] key, then **Hold & Answer**.



You can end the current call and answer the waiting call by selecting the  [Menu] key, then **End & Answer**.

1-5 Rejecting an Incoming Call

When not in a call you can reject an incoming call without answering it by simply pressing the  [End] key.

When in a call you can reject an incoming call by pressing the  [Menu] key and selecting **Multiparty/Reject** or by pressing  [End] key.

1-6 Muting the Microphone

You can mute the microphone during a call by pressing the  [Menu] key then selecting **Mute**. The handset can be unmuted by pressing the  [Unmute] .

When the handset is muted, the caller cannot hear you, but you can still hear them.

1-7 Switching DTMF Tones on During a Call

To turn DTMF tones on during a call, for example, to allow your handset to make use of an automated switchboard, select the  [Menu] key, then **DTMF On**. DTMF tones can be turned off the same way.

1-8 Calling up the Main Menu

The Messages and SIM Tool kit main menu options can be reached from the in-call menu by selecting the  [Menu] key, then **Main Menu**. SIM Tool kit menu is shown only when SIM in the handset supports SIM Tool kit service.



2 Multiparty or Conference Calls

The multiparty or conference service provides you with the ability to have a simultaneous conversation with more than one caller, if your network service provider supports this feature.

A multiparty call can only be set up when you have one active call and one call on hold, both calls having been answered. Once a multiparty call is set up, calls may be added, disconnected or separated (that is, removed from the multiparty call but still connected to you) by the person who set up the multiparty call. These options are all available from the in-call menu and are listed in Section.

The maximum callers in a multiparty call is five. Once started, you are in control of the multiparty call, and only you can add calls to the multiparty call.

2-1 Making a Second Call

You can make a second call while you are already in a call. To do this, enter the second number and press  [Send]. When you get second call the first call is automatically put on hold. You can swap between calls by selecting the  [Menu] key then **Swap**.

2-2 Setting up a Multiparty Call

You can connect a call on hold to the currently active call to form a multiparty call by selecting the  [Menu] key then **Multiparty/Join all**.

2-3 Putting the Multiparty Call on Hold

To put a multiparty call on hold, select the  [Menu] key then **Multiparty/Hold all**.



2-4 Activate the Multiparty Call on Hold

To make a multiparty call on hold active, select the  [Menu] key then **Multiparty/Join all**.

2-5 Adding Calls to the Multiparty Call

To join an active call to the held multiparty call, select the  [Menu] key then **Multiparty/Join all**.

2-6 Displaying Callers in a Multiparty Call

To scroll though the numbers of the callers who make up a multiparty call on the handset screen, press  and  keys.



2-7 Putting a Member of a Multiparty Call on Hold

To place one selected caller (whose number is currently displayed on-screen) of a multiparty call on hold, select the  [Menu] key then **Multiparty/Exclude**.

2-8 A Private Call in a Multiparty Call

To have a private call with one caller of a multiparty call, display the number of the caller you wish to talk to on the screen, then select the  [Menu] key and **Multiparty/Private** to put all the other callers on hold.

2-9 Ending a Multiparty Call

The currently displayed caller of a multiparty call can be disconnected by pressing the  [End] key. To end a multiparty call, press the  [Menu] key then select **Multiparty/End** multiparty.

Selecting the  [Menu] key then **Multiparty/End all**, will end all the active and held calls.

2-10 Explicit Call Transfer (ECT)

If you have one caller on hold and another active call, you may connect one call party to another call party and then leave the call. This is done by selecting the **Multiparty/Transfer** option from the in-call menu.

Care and Maintenance

When using this unit, basic safety precautions as below should be always followed.

- Do not disassemble this unit. (Take it to a qualified service technician when repair work is required.)
- Away from electrical appliance such as a TV, radio or personal computer.
- The unit should be situated from heat sources such as radiators or cookers.
- Do not drop.
- Do not subject this unit to mechanical vibration or shock.
- The coating of the phone may be damaged if covered with wrap or vinyl wrapper.
- Use dry cloth to clean the exterior of the unit. (Do not use solvent such as benzene, thinner or alcohol.)
- Do not subject this unit to excessive smoke or dust.
- Do not keep the phone next to credit cards or transport tickets; it can be affect the information on the magnetic strips.
- Do not tap the screen with a sharp object; otherwise, it may damage the phone.
- Do not expose the phone to liquid or moisture.
- Use the accessories like an earphone cautiously. Do not touch the antenna unnecessarily.

■ Caring for the Battery

- You do not need to completely discharge the battery before recharging. Unlike other battery systems, there is no memory effect that could compromise the battery's performance.
- Use only LG batteries and chargers. LG chargers are designed to maximize the battery life.
- Do not disassemble or short-circuit the battery pack.
- Keep the metal contacts of the battery pack clean.
- Replace the battery when it no longer provides acceptable performance. The battery pack may be recharged hundreds of times until it needs replacing.
- Recharge the battery if it has not been used for a long time to maximize usability.
- Do not expose the battery charger to direct sunlight or use it in high humidity, such as the bathroom.
- Do not leave the battery in hot or cold places, this may deteriorate the battery performance.

Technical Data

General

Product name : W5200

System : GSM900/ DCS 1800

SIM card : Small plug-in card only 3V

Dimensions

Size : 84 x 44 x 20.5 mm

Weight with Standard battery : 83g

Ambient Temperatures

Max : +55°C

Min : -10°C

MEMO



MEMO

P/NO : MMBB0063301

ISSUE2
PRINTED IN KOREA