

Инструкция по эксплуатации

встраиваемого комбинированного холодильника
с морозильной камерой No-Frost и секцией Biofresh

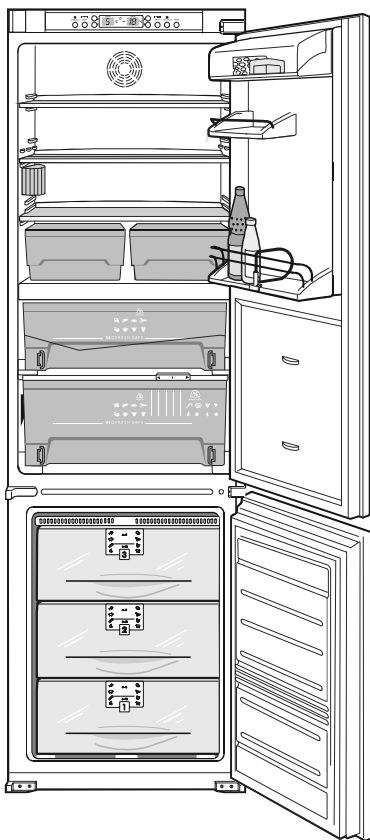

ICBN 3056

LIEBHERR
Искусство сохранять свежесть

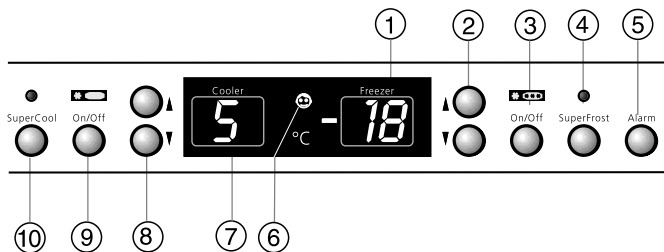

A1

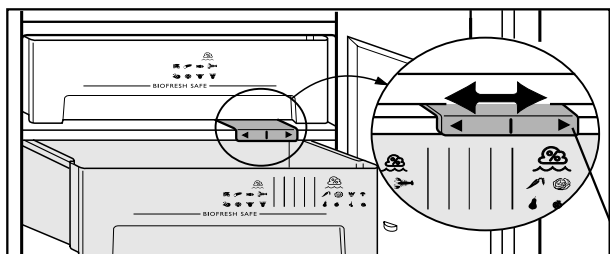

A2

Описание

Панель управления, рис. A1

Морозильная камера

- (1) Индикатор температуры и дисплей для регулировки температуры
- (2) Кнопки установки температуры: «Up» [увеличение] = повышение температуры, «Down» [уменьшение] = понижение температуры, рекомендуемое значение: -18°C.
- (3) Кнопка «On/Off» [Вкл./Выкл.]
- (4) Кнопка «SuperFrost» [Ускоренное замораживание]: светящийся индикатор=режим активирован. Для быстрого замораживания свежих продуктов.
- (5) Кнопка «Alarm» [Предупреждение] для отключения звукового сигнала

Холодильная камера

- (6) Индикатор работы режима от случайного отключения детьми, одновременно для холодильной и морозильной камер: светящийся индикатор=режим активирован
- (7) Индикатор температуры и дисплей для регулировки температуры
- (8) Кнопки установки температуры: «Up» [увеличение] = повышение температуры, «Down» [уменьшение] = понижение температуры, рекомендуемое значение: 1°C.
- (9) Кнопка «On/Off» [Вкл./Выкл.]
- (10) Кнопка «SuperCool» [Ускоренное охлаждение], светящийся индикатор=режим активирован. Для быстрого охлаждения продуктов.

Регулировка влажности в секции BioFresh, рис. A2:

влево = уменьшение влажности, вправо = увеличение влажности

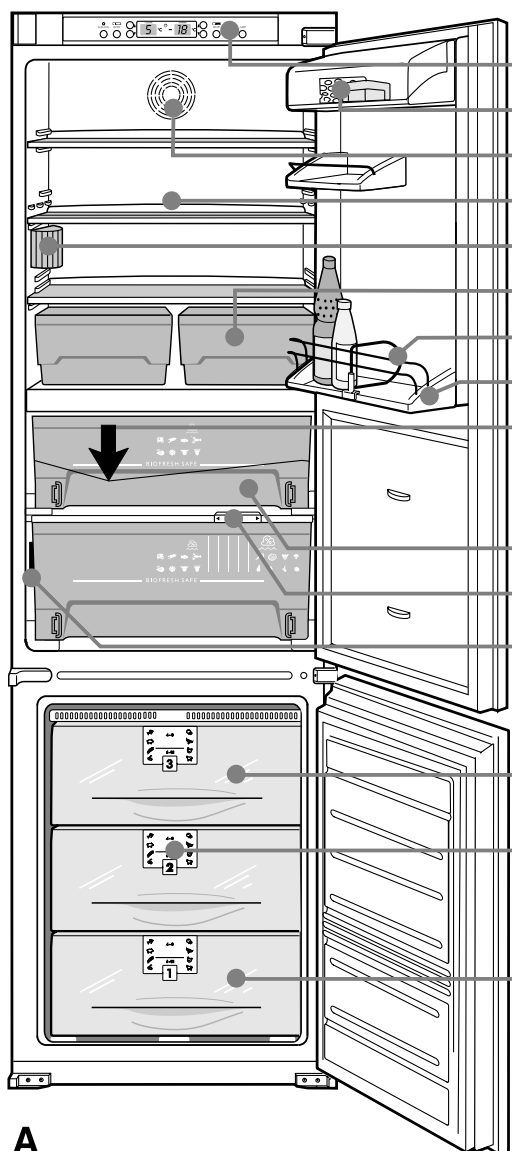

A

Описание модели и принадлежностей, рис. A

- Панель управления
- Отделение для сливочного масла и сыра*
- Вентилятор
- Полки для хранения бутылок, полки, регулируемые по высоте
- Внутреннее освещение
- Лотки для салата, фруктов и овощей
- Держатель для бутылок
- Полки на дверце для хранения высоких бутылок
- Отверстие для стока талой воды

Секция BioFresh, температура 0°C.

- Секция холодильной камеры с максимально низкой температурой для хранения скоропортящихся продуктов
- Зона с исключительно сухим климатом
- Выдвижной контейнер с регулируемой влажностью для хранения салата, овощей и фруктов

Морозильная камера, температура -18°C

- Лоток для замораживания*, аккумуляторы холода*
- Информация о хранении замороженных продуктов*
- Лоток для приготовления кубиков льда*

* В зависимости от модели и комплектации.

Режим блокировки от использования детьми

Предохраняет устройство от случайного включения



- Нажмите и удерживайте кнопку Alarm, одновременно нажмите кнопку Superfrost и удерживайте обе кнопки нажатыми в течение 3 секунд. Раздастся короткий звуковой сигнал, индикатор (б) начнет светиться – режим блокировки от использования детьми активирован.
- Выключение: Нажмите ту же комбинацию кнопок и индикатор режима блокировки от использования детьми перестанет светиться.

Режим SuperCool [Ускоренное охлаждение]

Для быстрого охлаждения продуктов в холодильной камере

- Кратковременно нажмите кнопку Supercool [Ускоренное охлаждение], чтобы засветился индикатор. Режим ускоренного охлаждения активирован.
- Режим отключается автоматически через 6 часов.

Режим SuperFrost [Ускоренное замораживание]

Для быстрого замораживания свежих продуктов

- Кратковременно нажмите кнопку Superfrost [Ускоренное замораживание], чтобы засветился индикатор.
- Через 6-24 часа температура в морозильной камере достигнет необходимого значения.
- Размещайте продукты в верхних контейнерах.
- Режим Superfrost отключается **при необходимости**. Холодильник автоматически продолжит работу в обычном режиме.

Индикатор FrostControl

Появление индикации «nA» на дисплее означает, что в течение последних нескольких часов температура в морозильной камере была слишком высокой. В этом случае проверьте качество замороженных продуктов.

Секция Biofresh

Зона холодильной камеры с максимально низкой температурой, подходит для длительного хранения продуктов.

Табличка с техническими характеристиками, рис. A3

- (1) Модель холодильника
- (2) Сервисный номер
- (3) Серийный номер
- (4) Количество продуктов, замораживаемых за 24 часа.

A3

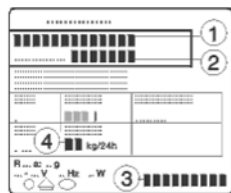

Поздравляем Вас с приобретением нового холодильника. Выбрав данное изделие, Вы приобрели все преимущества самых современных технологий в области охлаждения, которые гарантируют Вам отличное качество, длительную исправную работу и высокую надежность.

Приобретенный Вами холодильник наделен такими функциональными возможностями, которые делают пользование им максимально удобным изо дня в день. В конструкции холодильника применяются материалы, пригодные для вторичной переработки; его производство основано на технологических процессах, не загрязняющих окружающую среду. Таким образом, мы вместе с Вами вносим активный вклад в охрану окружающей среды.

Для ознакомления со всеми возможностями нового холодильника внимательно прочтите данную инструкцию по эксплуатации.

Сохраните инструкцию по эксплуатации для последующих обращений, а в случае передачи холодильника другому владельцу, передайте инструкцию вместе с ним. Данная инструкция относится к нескольким моделям, поэтому могут встречаться незначительные расхождения описания с конструкцией конкретной модели.

Содержание

Указания по эксплуатации	Страница
Описание	1
Указания по обеспечению безопасности и предупреждения	3
Меры предосторожности во время эксплуатации холодильника	3
Установка	3
Правила безопасности	3
Подключение к электросети	4
Включение/выключение устройства	4
Режим блокировки от использования детьми	4
Индикаторы температуры	5
Яркость дисплея	5
Предупреждающий звуковой сигнал	5
Отсутствие питания/Индикация режима FrostControl	5
Режим Supercool	5
Холодильная камера	6
Внутреннее освещение	6
Секция BioFresh	7
Замораживание с помощью режима SuperFrost	8
Замечания по замораживанию и хранению продуктов	8
Информация о хранении замороженных продуктов*	9
Лоток для замораживания*	9
Аккумуляторы холода*	9
Приготовление кубиков льда*	9
Размораживание	10
Чистка	10
Нахождение и устранение неисправностей	10
Сервисное обслуживание и табличка с техническими характеристиками	10
Встраивание холодильника в кухонную мебель	11

Указания по обеспечению безопасности и предупреждения

Как правильно избавиться от отслужившего свой срок холодильника

Упаковка холодильника предназначена для защиты холодильника и отдельных компонентов от повреждений при транспортировке и изготовлена из материалов, пригодных для вторичной переработки:



- Гофрированный картон/картон
- Прессованные детали из вспененного полистирола, не содержащего веществ, разрушающих озоновый слой
- Полистиленовые пакеты и листы
- Полипропиленовые ленты
- Сдайте упаковочные материалы в ближайший пункт приема вторичного сырья, с тем чтобы их можно было по мере необходимости переработать или использовать повторно.

Отслужившее свой срок изделие:

Отслужившее свой срок изделие содержит материалы, пригодные для вторичной переработки, поэтому не следует его просто выбрасывать вместе с бытовым мусором или отправлять на свалку крупногабаритных вещей.

Отслужившее свой срок изделие нужно сразу сделать непригодным для использования. Для этого извлеките шнур питания из розетки и обрежьте его.



Снимите с устройства замок с пружинной защелкой, чтобы дети не могли закрыться внутри холодильника.

- Перед отправкой отслужившего свой срок устройства на утилизацию убедитесь, что холодильный контур не поврежден. Этим Вы предотвратите неконтролируемую утечку хладагента и моторного масла.
- Информация об используемом хладагенте указана на табличке с техническими характеристиками. В качестве теплоизолирующего материала используется полиуретан с пентаном.
- Информацию о времени и месте приема отслуживших свой срок бытовых электроприборов можно получить у работников жилищно-коммунального хозяйства Вашего района.

Меры технической безопасности

- Для предотвращения получения травм и повреждений устройства транспортировку и установку должны производить не менее двух человек.
- Используемый хладагент R 600a не загрязняет окружающую среду, но является легковоспламеняющимся веществом.
- Не допускайте повреждения холодильного контура. Хладагент при вытекании может воспламениться, а при попадании в глаза - повредить зрение.
- В случае утечки хладагента удалите на безопасное расстояние легковоспламеняющиеся предметы, отключите холодильник от сети и хорошо проветрите помещение.
- При обнаружении наружных повреждений обратитесь к поставщику, прежде чем включить холодильник в сеть электропитания.
- Для обеспечения безопасной эксплуатации холодильника убедитесь, что он установлен и подключен к электросети в полном соответствии с данной инструкцией.
- При обнаружении какой-либо неисправности отключите холодильник от электросети. Для этого выньте вилку из розетки, либо выкрутите или разомкните предохранитель. Отключая холодильник от электросети, не тяните за шнур, а беритесь за вилку.
- Любой ремонт холодильника или работы по его техническому обслуживанию должны выполняться специалистами сервисного центра, так как неквалифицированное проведение таких работ представляет серьезную потенциальную опасность для пользователя. Это также относится к замене шнура питания.



Меры предосторожности во время эксплуатации холодильника

- Не храните в холодильнике взрывоопасные вещества или аэрозольные баллончики, содержащие легковоспламеняющиеся сжатые жидкости, такие как пропан, бутан, пентан и т.д. Электрические элементы конструкции холодильника могут стать причиной воспламенения газа в случае его утечки. Опознать такие аэрозольные контейнеры можно по указанному на их корпусах составу или символу пламени.
- Храните алкогольные напитки с высоким содержанием спирта в плотно закрытых бутылках в вертикальном положении.
- Не помещайте внутрь холодильника легковоспламеняющиеся предметы.
- Не ставьте внутрь холодильника работающие электрические бытовые устройства (например, пароочистители, нагревательные приборы и т.п.).
- Не становитесь на основание, выдвижные полки или дверцы, и не используйте их как подставки для каких-либо предметов.
- Не позволяйте детям играть с холодильником, например, садиться в выдвижные контейнеры или кататься на дверце.
- Холодильник не должен использоваться маленькими детьми или немощными людьми без присмотра.
- Не употребляйте в пищу замороженные продукты, особенно кубики льда, сразу после их извлечения из морозильной камеры. Очень низкая температура продукта может вызвать ожог.
- Не употребляйте в пищу продукты с истекшим сроком хранения. Это может стать причиной пищевого отравления.



Установка

- При установке холодильника не допускайте повреждения холодильного контура.
- Стандарт EN 378 требует, чтобы помещение, в котором устанавливается холодильник, имело 1 м³ объема на 8 г используемого в холодильнике хладагента R 600a. Это необходимо для предотвращения, в случае утечки хладагента, образования в помещении, где установлен холодильник, способной к воспламенению смеси газа с воздухом. Количество хладагента в холодильнике указано на табличке с техническими характеристиками, расположенной внутри холодильной камеры.
- Не устанавливайте холодильник в зоне действия прямых солнечных лучей, рядом с кухонной плитой, батареей отопления и другими источниками тепла или там, где на него могут попасть брызги воды.
- При установке холодильника выровняйте высоту ножек при помощи прилагаемого ключа с шириной 10.
- **Не закрывайте вентиляционные решетки! Следите за тем, чтобы ничто не препятствовало вентиляции и выходу воздуха из холодильника. Более подробную информацию см. в разделе «Указания по установке и модернизации».**
- Не ставьте на холодильник бытовые устройства, излучающие тепло (микроволновую печь, тостер и т.д.)
- При первом открывании двери ручка переходит из положения для транспортировки в рабочее положение. При этом Вы услышите легкий щелчок.
- Удалите все упаковочные материалы.
- Удалите с полок клейкую ленту или прокладки* и установите полки на необходимую Вам высоту.
- Удалите всю защитную полистиленовую пленку с декоративных панелей, передних стенок и боковых стенок*.

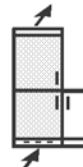

Правила безопасности

- Комбинированный холодильник-морозильник предназначен для охлаждения, замораживания и хранения продуктов питания, а также для приготовления кубиков льда. Он рассчитан на эксплуатацию в бытовых условиях. При эксплуатации холодильника в промышленных условиях соблюдайте соответствующие правила по эксплуатации.
- Холодильник предназначен для работы в том диапазоне температур окружающего воздуха, который определяется климатическим классом. Температура окружающей среды не должна выходить за пределы допустимого диапазона. Климатический класс Вашего холодильника указан на табличке с техническими характеристиками. Он имеет одно из следующих значений:

Климатический класс	Пределы допустимой температуры окружающей среды
SN	от +10°C до +32°C
N	от +16°C до +32°C
ST	от +18°C до +38°C
T	от +18°C до +43°C

- Холодильный контур проверен на отсутствие утечек хладагента.
- Изделие соответствует действующим правилам обеспечения безопасности и директивам Европейского экономического сообщества 73/23/ЕЕС и 89/336/ЕЕС.

Панель управления

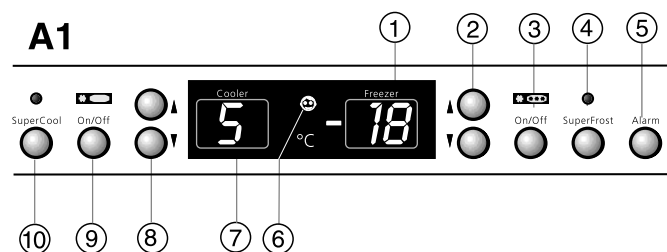

Подключение к электросети

Параметры сети переменного тока

к которой подключается холодильник, должны соответствовать номинальным значениям, указанным на табличке с техническими характеристиками, расположенной на левой стенке внутри холодильника. Рис. А.

- Включать холодильник в сеть можно только при наличии должным образом заземленных штепсельной вилки с плавким предохранителем и розетки.
- Розетка, в которую включается холодильник, должна быть защищена плавким предохранителем, рассчитанным на 10А или более. Она не должна скрываться за задней стенкой холодильника и к ней должен быть обеспечен удобный доступ.
- Не используйте удлинитель для подключения холодильника к электросети одновременно с другими бытовыми приборами, чтобы избежать возможного перегрева и возгорания.
- При подключении шнура питания к задней стенке холодильника удалите держатель – это предотвратит возникновение вибрационного шума!



Перед первым включением в сеть холодильник рекомендуется вымыть (см. раздел «Чистка»). Помещать в холодильник замороженные продукты можно приблизительно через 2 часа после первого включения. Не помещайте продукты в холодильник до тех пор, пока температура не понизится до -18°C.

Включение/выключение устройства.

- Рис. А1: **Нажатие кнопки включения/выключения (3) позволяет включить все устройство: и холодильную, и морозильную камеры.**
- **Включение:** Нажмите кнопку On/Off [Вкл./Выкл.] (9) и (3), чтобы индикаторы температуры (1) и (7) начали светиться или мигать.
 - Морозильная камера включена: индикатор температуры (1) светится.
 - Если устройство используется впервые или если температура в морозильной камере недостаточно низкая, вы услышите предупреждающий звуковой сигнал.
- Для выключения сигнала нажмите кнопку Alarm (5). Более подробную информацию можно получить в разделе «Предупреждающий звуковой сигнал».
- Холодильная камера включена: индикатор температуры (7) светится, работает внутреннее освещение.
- **Выключение:** Нажмите кнопку (3), индикаторы температуры перестанут светиться.

Примечание:

- Если необходимо выключить только холодильную камеру (морозильная камера продолжает работать, это можно использовать, например, во время отпуска), нажмите кнопку включения/выключения (6). Индикатор температуры в холодильной камере (7) перестает светиться, внутреннее освещение не работает. Индикатор температуры в морозильной камере (1) продолжает светиться.

Установка температуры, рис. А1

Заводские настройки холодильника соответствуют нормальному режиму функционирования. Рекомендованный уровень температуры для холодильной камеры составляет +5°C, для морозильной камеры -18°C.

- **Чтобы понизить температуру:**
 - Нажмите кнопку понижения температуры (8) для холодильной и (2) для морозильной камеры.
- **Чтобы повысить температуру:**
 - Нажмите кнопку повышения температуры

- Во время установки температурного режима индикаторы будут мигать и отображать установленное значение температуры.
 - При первом нажатии кнопки установки температуры индикаторы отображают последнее из установленных Вами значений (т.н. «исходную установку»).
 - Значения температуры можно изменять короткими нажатиями на кнопки с шагом в 1°C. Если кнопки регулировки нажимать, не отпуская, то значения температуры будут меняться быстрее.
 - Приблизительно через 5 секунд после отпущения кнопки на дисплей будет автоматически выведено фактическое значение температуры замораживания или охлаждения (т.н. «фактическая установка»).
 - Диапазон изменения температуры для:
 - **холодильной камеры:** от 9°C до 4°C
 - **морозильной камеры:** от -14°C до -28°C
- Возможность достижения минимального значения температуры зависит от температуры окружающей среды. При высокой температуре окружающей среды достижение минимального значения возможно не всегда.

- Температура в секции BioFresh автоматически поддерживается на уровне немногим более 0°C. В случае, если Вам необходимо установить более высокую или более низкую температуру, например, для хранения рыбы, **Вы можете самостоятельно изменить значение температуры в секции BioFresh:**
 - Нажмите кнопку «Alarm» [Предупреждение] (5) и удерживайте ее в течение примерно 7 сек. - индикатор температуры (7) будет отображать значение «b», индикатор (1) - значение «0».
 - После этого при помощи кнопок установки температуры (2) установите необходимое значение: верхняя кнопка - повышение температуры, нижняя кнопка - понижение температуры. Индикатор будет отображать шаг изменения температуры, например, 2. Температура может быть изменена на 0 до +/-5 шагов (один шаг соответствует примерно от 0,5 до 1°C, знак «-» - уменьшение температуры), фактическое значение температуры отображает индикатор 1.
 - Для завершения изменения установок повторно кратковременно нажмите кнопку «Alarm» [Предупреждение]. Примерно через 5 секунд режим автоматически отключается. В секции BioFresh будет установлено новое значение температуры.



Режим блокировки от использования детьми, рис. А1.

Режим блокировки от использования детьми предназначен для защиты устройства от случайного включения.

- **Активирование режима:** Нажмите и удерживайте кнопку Alarm (5), одновременно нажмите кнопку Superfrost (4) и удерживайте их нажатыми в течение 3 секунд. Вы услышите двойной звуковой сигнал.
- Начнет светиться индикатор режима блокировки от использования детьми (6).
- **Отключение:** Нажмите ту же комбинацию кнопок, индикатор режима (6) перестанет светиться.



Панель управления

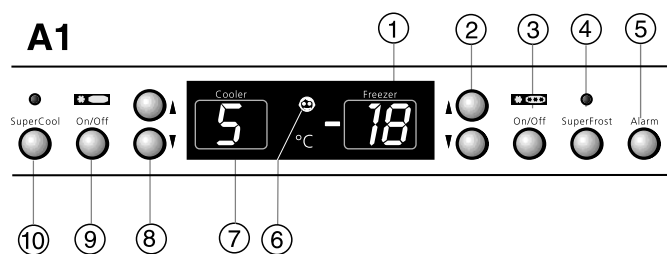

Индикаторы температуры

В обычном режиме работы индикаторы отображают:

- среднюю температуру в холодильной камере (7)
- среднюю температуру в морозильной камере (1).

Значения индикаторов температуры будут мигать, если:

- Вы изменяете установки температурного режима или
- температура в холодильнике поднялась на несколько градусов вследствие потери тепла, например, при помещении в морозильную камеру свежих, «теплых» продуктов или вынимания из морозильной камеры/изменения расположения замороженных продуктов, т.к. при открытой дверце в морозильную камеру будет поступать теплый воздух. После помещения или извлечения/изменения расположения продуктов электронные схемы холодильника автоматически понизят температуру до последнего установленного значения. Кратковременное повышение температуры не влияет на качество замороженных продуктов.
- Если на дисплее отображаются значения от «F0» до «F5», это свидетельствует о неисправности холодильника. В этом случае обратитесь в центр сервисного обслуживания и назовите появившийся на дисплее код неисправности, чтобы специалист по ремонту мог провести обслуживание быстро и правильно.

Яркость дисплея

Заводская настройка яркости дисплея – минимальная. При открывании дверцы или изменении установок температуры дисплей автоматически начнет светиться ярче в течение 1 минуты или до тех пор, пока не отключится предупреждающий звуковой сигнал.

Если необходимо, Вы можете изменить яркость дисплея, рис. A1:

- **Для увеличения яркости дисплея:** Нажмите и удерживайте кнопку Alarm, одновременно с этим нажмите кнопку (2) (повышение температуры в морозильной камере)
- **Для уменьшения яркости дисплея:** Нажмите и удерживайте кнопку Alarm, одновременно с этим нажмите кнопку (2) (повышение температуры в морозильной камере)

Предупреждающий звуковой сигнал

Предупреждающий звуковой сигнал поможет Вам предохранять замороженные продукты от размораживания и экономить электроэнергию.

- **Звуковой сигнал отключается** нажатием кнопки Alarm [Предупреждение] (5),
 - автоматически, как только температура понизилась до необходимого уровня или
 - после закрытия дверцы.

Звуковой сигнал предупреждает о том, что:

- дверь холодильника неплотно закрыта более 60 сек.
- звуковой сигнал звучит до тех пор, пока дверца холодильника не плотно закрыта. После закрытия дверцы, функция предупреждения о неисправностях автоматически перейдет в обычный режим.

Звуковой сигнал предупреждает о том, что:

- температура в морозильной камере недостаточно низкая (в зависимости от установки температуры).
- Одновременно начинает мигать индикатор температуры.

Температура в морозильной камере может повыситься, если:

- в морозильную камеру для замораживания помещены свежие, «теплые» продукты,
- при сортировке или извлечении/изменении расположения продуктов в морозильную камеру поступило слишком большое количество теплого воздуха.

Индикатор температуры будет мигать до тех пор, пока температура в морозильной камере не станет достаточно низкой. После этого индикатор температуры перестанет мигать и начнет светиться постоянно. Функция сигнализации о неисправностях автоматически переключится в обычный режим.

Отсутствие питания/Индикатор режима FrostControl, рис. A1

Если температура в морозильной камере в результате отключения электроэнергии за последние несколько часов или дней поднялась до слишком высокой отметки, то индикатор температуры будет отображать символ **nA**.

- При нажатии кнопки «Alarm» [Предупреждение] (5), на дисплее появится самое высокое значение, до которого поднималась температура во время отключения электроэнергии.

В этом случае обязательно проверьте качество продуктов, которые находились в морозильной камере, т.к. при длительном нахождении при высокой температуре они могли испортиться.

- Значение самой высокой температуры будет отображаться в течение примерно 1 минуты.

После этого индикатор начнет отображать текущее значение температуры в морозильной камере. Для того, чтобы сразу перейти к текущему значению температуры, еще раз нажмите кнопку «Alarm».

При возобновлении подачи электроэнергии холодильник продолжает работать в температурном режиме, установленном до ее отключения.

Режим Supercool

Кнопка «SuperCool» [Ускоренное охлаждение] позволяет включить в холодильной камере режим максимального охлаждения.

Этот режим рекомендуется использовать тогда, когда требуется быстро охладить большое количество только что помещенных в холодильник продуктов или напитков.

- **Включение:** одновременно нажмите кнопку «SuperCool» [Ускоренное охлаждение] (10), чтобы засветился индикатор.

Символ **nA** будет отображаться на дисплее до тех пор, пока будет нажата кнопка Alarm.

Температура в холодильной камере упадет до минимально возможного значения.

Примечание: Функция ускоренного охлаждения требует несколько большего расхода энергии, однако примерно через 6 часов холодильник автоматически переключится в обычный режим экономного потребления энергии.

При необходимости Вы можете отключить режим ускоренного охлаждения раньше.

- **Выключение:** снова кратковременно нажмите кнопку «SuperCool» [Ускоренное охлаждение], чтобы индикатор перестал светиться

Холодильная камера

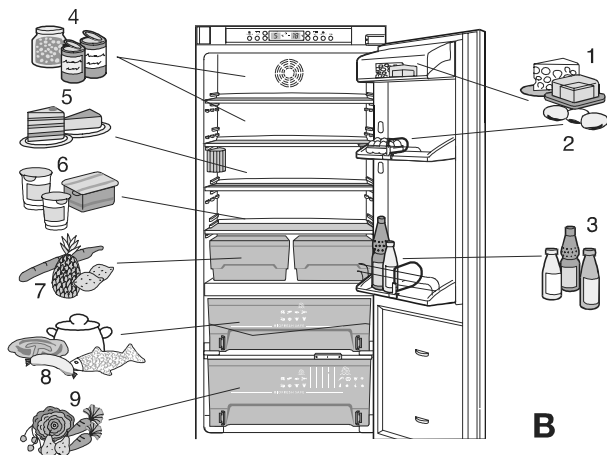

Холодильная камера (рис. В):

- (1) Масло, сыр
- (2) Яйца
- (3) Напитки, банки, бутылки
- (4) Консервы
- (5) Выпечка
- (6) Молочные продукты
- (7) Тропические фрукты, овощи, чувствительные к низкой температуре

Секция BioFresh:

- (8) Мясо, колбасные изделия, рыба, готовые блюда
- (9) Салат, фрукты, овощи. Более подробная информация приведена в разделе «Секция BioFresh».

Расположение продуктов питания

В результате естественной циркуляции воздуха в холодильной камере образуются различные температурные зоны, каждая из которых оптимальна для хранения определенного вида продуктов. Зона самой низкой температуры находится непосредственно над лотками для овощей и у задней стенки холодильника, а зона самой высокой температуры - в верхней передней части холодильника и на дверце, где рекомендуется хранить, например, сливочное масло и сыр. Мы рекомендуем придерживаться схемы расположения продуктов, приведенной на рис. В.

Замечания по охлаждению:

- Не располагайте продукты слишком близко друг к другу, чтобы обеспечить нормальную циркуляцию воздуха. Не перекрывайте прорези для вентилятора на задней стенке холодильника – это уменьшит холодопроизводительность!
- Продукты питания с сильным запахом или быстро впитывающие запах, а также жидкости, всегда храните в закрытых емкостях или герметичной упаковке; алкогольные напитки с высоким содержанием спирта храните плотно закрытыми, в вертикальном положении.
- Продукты, выделяющие этиленсодержащие газы или чувствительные к ним, такие как фрукты, овощи или салат располагайте в упаковке отдельно друг от друга, чтобы увеличить срок их хранения; например, не размещайте помидоры рядом с киви или капустой.

Изменение расположения полок

- При необходимости Вы можете изменять высоту установки полок и полок на дверце.
- **Изменение расположения полок на дверце, рис. С:** Потяните полку вверх по направлению и выньте ее из холодильника. Установка производится в обратной последовательности.
- Отрегулировав положение держателя для бутылок, Вы можете предотвратить их падение при открывании и закрывании дверцы.
- **Изменение расположения полок, рис. D:**
 - Приподнимите полку, потяните ее на себя и выньте из холодильника. При установке полки на место следите, чтобы защитный бортик ее задней части всегда был направлен вверх, иначе продукты питания могут примерзнуть к стенке холодильника.
 - Стеклопалки защищены от случайного вытягивания наружу специальными держателями.
 - Если Вам нужно место для размещения высоких бутылок или емкостей, слегка приподнимите переднюю половину стеклянной полки* и осторожно задвигайте ее под заднюю половину до тех пор, пока держатели, предотвращающие вытягивание, полностью не войдут в предназначенные для них пазы, рис. E.

Внутреннее освещение

После открывания дверцы холодильника внутреннее освещение автоматически выключается приблизительно через 15 минут. Если при открывании дверцы на короткое время освещение не включается, но температурный дисплей работает, то, возможно, перегорела лампа накаливания.

Замена лампы накаливания:

- **Технические характеристики лампы:** 25 Вт; сила тока и напряжение должны соответствовать параметрам, указанным на табличке с техническими характеристиками. Цоколь лампы: E14.
- Отключите холодильник от сети. **Для этого выньте вилку из розетки, либо извлеките или разомкните предохранитель.**
- Нажмите на боковые поверхности крышки лампы (1), высвободите и отсоедините крышку (2), как показано на рис. F1.
- Замените перегоревшую лампу, как показано на рис. F2. При выкручивании перегоревшей лампы нужно приложить небольшое усилие, чтобы преодолеть сопротивление трения пружинной шайбы. При установке новой лампы убедитесь, что пружинная шайба находится на месте в патроне лампы.
- Сожмите задний конец и боковые поверхности крышки и установите крышку на место.

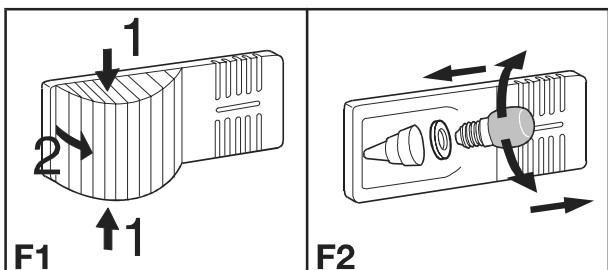
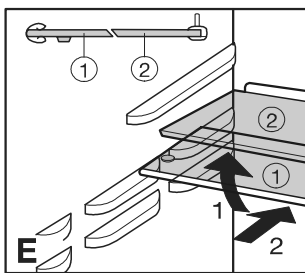
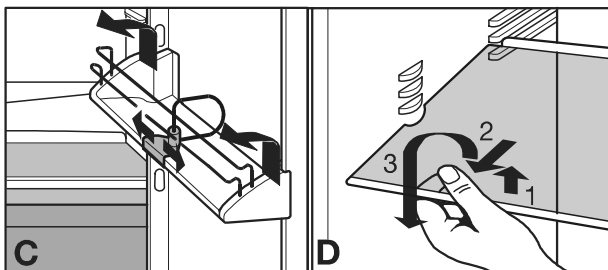

*Наличие в зависимости от модели и комплектации

Секция BioFresh

Использование секции BioFresh позволяет в три раза увеличить срок хранения свежих продуктов по сравнению с обычным охлаждением. При этом продукты питания сохраняют свежесть, вкус, аромат и питательную ценность (витамины группы В и С). Предотвращается потеря веса овощей и фруктов, в результате чего они остаются более свежими и естественными на вкус. Постоянная температура, автоматически поддерживаемая на уровне от 0°C до 3°C и регулируемая влажность обеспечивают идеальные условия для хранения продуктов различных типов.

Верхний выдвижной контейнер, рис. А

пригоден для хранения упакованных продуктов (например, молочных продуктов, мяса, рыбы, колбасных изделий) при относительно низкой влажности.

Выдвижной контейнер с регулируемой влажностью, рис. А

пригоден для хранения неупакованных салата, фруктов и овощей. Когда контейнер полон, в нем поддерживается режим «выпадения росы» при относительной влажности около 90%.

Вы можете регулировать влажность от максимального до минимального значения по мере необходимости.

Регулирование влажности, рис. А2:

- **«сухая» установка:** маленький символ влажности — сдвиньте ползунок влево. Закладывайте продукты, пригодные для хранения при низкой влажности.
- **«влажная» установка:** высокая относительная влажность максимум 90%, большой символ влажности — сдвиньте ползунок вправо. Эта установка пригодна для хранения неупакованных продуктов с высоким содержанием влаги, например свежего салата-латука.

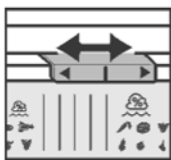

Примечания:

- Уровень влажности в секции зависит от влагосодержания продуктов и частоты открывания дверцы.
- Покупайте только свежие продукты — чем свежее и качественнее продукт, тем больше срок его хранения.
- Храните мясные и растительные продукты без упаковки в разных выдвижных контейнерах. Если места для их раздельного хранения недостаточно, обязательно используйте упаковку! Мясные продукты различных типов храните в упаковке отдельно друг от друга, чтобы предотвратить их бактериальную порчу.
- Учтите, что богатые белком продукты имеют более короткий срок хранения, т.е. ракообразные и моллюски портятся быстрее, чем рыба, а рыба — быстрее, чем мясо.
- Вынув продукты из секции BioFresh, дайте им некоторое время полежать при комнатной температуре. Только в этом случае полностью раскроются их вкус и аромат.
- **Не используйте** секцию BioFresh для хранения овощей, чувствительных к низким температурам, таких как огурцы, перец, баклажаны, авокадо, незрелые помидоры, фасоль, кабачки, а также всех тропических фруктов, чувствительных к низким температурам.

Приблизительные сроки хранения

некоторых продуктов в секции BioFresh:

При «сухой» установке:



сливочное масло
сыр мягких сортов
свежее молоко

до 30 дней
до 30 дней
до 7 дней

нарезанная колбаса
рыба
моллюски
домашняя птица
свинина порционная
большие порции
небольшие порции
говядина
дичь

до 7 дней
до 4 дней
до 3 дней
до 5 дней

до 7 дней
до 5 дней
до 7 дней
до 7 дней

При «влажной» установке:

Овощи, салат



артишоки
сельдерей
цветная капуста
брокколи (спаржевая капуста)
цикорий салатный
китайская кочанная капуста
зеленый салат, цикорий-эндивий, салат-рапунцель
горох
фенхель (сладкий укроп)
браунколь
морковь каротель
чеснок
кольраби
белокочанная капуста
кочанный салат
зелень
лук-порей
лук
грибы
салат-раддиччо
редис
брюссельская капуста
спаржа
шпинат
савойская кочанная капуста

до 21 дня
до 30 дней
до 21 дня
до 14 дней
до 30 дней
до 14 дней
до 21 дня
до 10 дней
до 21 дня
до 14 дней
до 150 дней
до 180 дней
до 14 дней
до 180 дней
до 10 дней
до 30 дней
до 60 дней
до 7 дней
до 7 дней
до 21 дня
до 14 дней
до 30 дней
до 14 дней
до 7 дней
до 60 дней

Фрукты

абрикосы
яблоки
груши
ежевика
финики (свежие)
земляника
инжир (свежий)
черника
малина
смородина
вишня
киви
персики
сливы
айва
ревень
крыжовник
виноград

до 14 дней
до 180 дней
до 120 дней
до 8 дней
до 60 дней
до 5 дней
до 7 дней
до 14 дней
до 5 дней
до 21 дня
до 14 дней
до 120 дней
до 30 дней
до 21 дня
до 90 дней
до 21 дня
до 21 дня
до 90 дней

Морозильная камера

Режим SuperFrost

Свежие продукты питания должны быть полностью заморожены как можно быстрее, а уже замороженные продукты – храниться с накопленным «резервом холода». Быстрое замораживание обеспечивается благодаря использованию режима SuperFrost. Питательная ценность, внешний вид и вкус в этом случае сохраняются лучше всего.

- Максимальное количество продуктов питания в кг, которое вы можете заморозить в течение 24 часов указано на табличке с техническими данными рядом с надписью «Freezing capacity ... kg/24h» [Мощность заморозки ... кг/24ч], рис. A3, поз. (4). Максимальное количество может быть различным в зависимости от модели холодильника и климатического класса.

Замораживание с помощью режима SuperFrost

- Кратковременно нажмите кнопку «SuperFrost» [Ускоренное замораживание] (4), чтобы засветился индикатор.

Температура в морозильной камере понизится до максимально низкого уровня.

- При небольшом количестве замораживаемых продуктов включите функцию ускоренного замораживания за 6 часов, а при максимальном количестве (см. Табличку с техническими характеристиками) - за 24 часа до помещения продуктов в морозильную камеру.



- После этого поместите в морозильную камеру свежие продукты, лучше всего в верхние контейнеры.

При максимальном количестве замораживаемых продуктов не пользуйтесь выдвижными контейнерами, а размещайте продукты непосредственно на охлаждающих пластинах. По окончании замораживания можно переложить продукты в контейнеры.

- Режим «Superfrost» [Ускоренное замораживание] отключается **автоматически**. Отключение происходит в зависимости от количества продуктов, размещенных в морозильной камере: через 30 часов при небольшом количестве, через 60 часов – при максимальном. После этого процесс замораживания завершается, индикатор «SuperFrost» гаснет, и холодильник снова работает в обычном режиме с экономным потреблением электроэнергии.

Примечание: Режимом «SuperFrost» [Ускоренное замораживание] нет необходимости пользоваться в следующих случаях:

- при помещении в морозильную камеру уже замороженных продуктов,
- при ежедневном замораживании до 2 кг свежих продуктов.

Замечания по замораживанию и хранению продуктов

- Для замораживания пригодны следующие продукты: мясо, дичь, домашняя птица, свежая рыба, овощи, фрукты, молочные продукты, хлеб, выпечка, готовые блюда.

Непригодны: салат-латук, редиска, виноград, целые яблоки и груши, жирное мясо.

- В качестве **упаковочного материала** подходят обычные мешки для заморозки или пластиковые, металлические и алюминиевые емкости, пригодные для вторичной переработки.
- Не допускайте контакта уже замороженных продуктов со свежими, которые Вы только хотите заморозить. Используйте только сухую упаковку, чтобы избежать примерзания упаковок друг к другу.
- На упаковке всегда указывайте дату заморозки и название находящегося внутри продукта. Следите за сроком хранения продуктов. Это предотвратит возможное ухудшение их качества.
- Продукты питания, которые вы замораживаете самостоятельно, упаковывайте в количествах, соответствующих Вашим суточным потребностям. Чтобы обеспечить правильную и быструю заморозку, объем одной порции не должен превышать:
 - Фрукты, овощи до 1 кг
 - Мясо до 2,5 кг.

- **Овощи** нужно вымыть, разделить на порции и бланшировать. (2-3 минуты варите в кипящей воде, потом выньте и быстро остудите в холодной воде. Если Вы бланшируете паром или в микроволновой печи, пожалуйста, следуйте соответствующим инструкциям по эксплуатации).
- Свежие продукты питания и бланшированные овощи перед замораживанием не солите и не приправляйте специями. Другие продукты солите и приправляйте только слегка. Некоторые специи изменяют вкусовую насыщенность продуктов.
- Не замораживайте бутылки и жестяные банки с газированными напитками. Они могут лопнуть. Ускоренное охлаждение напитков допускается, но извлекайте их не позднее чем через час после помещения в морозильную камеру!

- **Хранение:** Каждый выдвижной контейнер и охлаждающая пластина рассчитаны максимум на 25 кг замороженных продуктов.

- Система VarioSpace: Вынув 2 и 3 выдвижные контейнеры, а также охлаждающую пластину из холодильника, Вы получаете дополнительное место для замораживания больших продуктов. Вы можете заморозить домашнюю птицу, мясо, дичь, а также высокую выпечку не разделяя их на порционные куски, а затем приготовить их целиком.

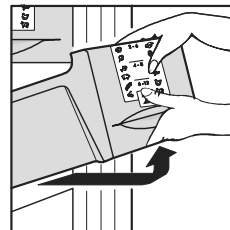

- Если Вы хотите заморозить максимальное количество продуктов, Вы можете увеличить объем морозильной камеры путем извлечения контейнеров и размещения продуктов непосредственно на охлаждающих пластинах.

- Никогда не вынимайте из морозильной камеры нижний контейнер.
- После извлечения верхнего контейнера из морозильной камеры следите за тем, чтобы вентиляционная решетка не перекрывалась, т.к. это может привести к неисправностям!

- **Для извлечения контейнеров**, рис. G1, вытяните их по направляющим и, приподняв вверх, выньте из морозильной камеры.

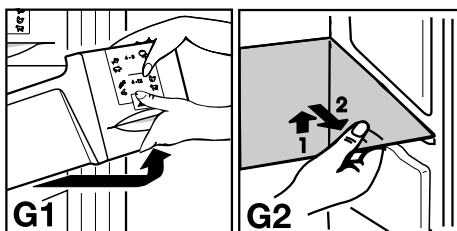

- Для извлечения охлаждающей пластины, рис. G2: выньте контейнеры, находящиеся над пластиной и под ней, сдвиньте вниз прижимные планки, находящиеся под пластиной и выньте пластину, потянув ее на себя.

Для установки пластины: вставьте пластину в морозильную камеру и закрепите при помощи прижимных планок.

- Всегда храните одинаковые продукты вместе, не трата лишнего времени на их размещение, чтобы не держать дверь холодильника открытой в течение длительного времени и экономить электроэнергию.
- Не превышайте сроки хранения различных продуктов.
- Для оттаивания берите только такое количество продуктов, которое необходимо Вам в данный момент. Оттаявшие продукты как можно быстрее используйте для приготовления пищи. Замороженные продукты можно разморозить следующим образом:
 - в духовке
 - в микроволновой печи
 - при комнатной температуре
 - в холодильнике; холод, выделяемый замороженными продуктами, будет использован для охлаждения других продуктов.
 - Плоские порции мяса и рыбы можно готовить частично оттаявшими.
 - Овощи можно готовить в замороженном виде (время приготовления в два раза меньше, чем обычно).

Морозильная камера

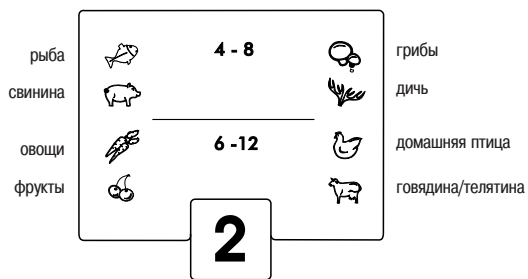

Информация о хранении замороженных продуктов*

Замороженные продукты питания должны быть использованы для приготовления блюд до истечения срока их хранения.

Цифры между символами, обозначающими различные продукты, обозначают рекомендуемый срок их хранения в месяцах.

Рекомендуемые сроки хранения указаны для замораживания в домашних условиях и являются примерными. Индивидуальный срок хранения зависит от качества продуктов питания и от их предварительной обработки. Для жирных продуктов питания характерен более короткий срок хранения. Приблизительные сроки хранения:

Баранина	от 6 до 12 месяцев
Кролик	от 4 до 8 месяцев
Колбаса, ветчина	от 2 до 4 месяцев
Готовые блюда	от 2 до 4 месяцев
Сыр, хлеб	от 2 до 6 месяцев
Выпечка	от 1 до 5 месяцев
Мороженое	от 1 до 3 месяцев

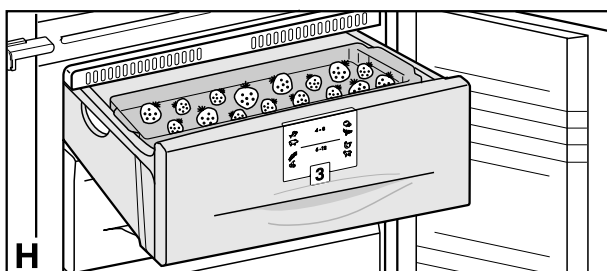

Лоток для замораживания*

позволяет Вам замораживать мелкие продукты питания, такие как ягоды, зелень или овощи. Лоток препятствует примерзанию продуктов друг к другу. Продукты сохраняют свою форму и не смерзаются, что облегчает последующее разделение на порции.

- Распределите продукты по поверхности лотка на некотором удалении друг от друга (рис. H).
- Вставьте лоток для замораживания в один из верхних контейнеров морозильной камеры. Оставьте замораживаться на 10-12 часов, после чего переложите продукты в мешок или емкость для замораживания и задвиньте контейнер внутрь.
- Для размораживания свободно распределите продукты по любой ровной поверхности.

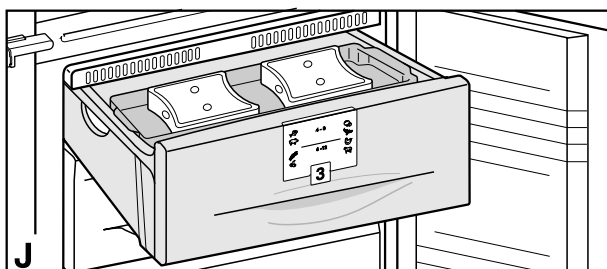

Аккумуляторы холода*

препятствуют быстрому повышению температуры в морозильной камере при отключении электроэнергии на длительное время – продукты питания дольше сохраняют качество.

- В целях экономии места Вы можете хранить аккумуляторы холода в лотке для замораживания (рис. J).
- Если Вы хотите добиться максимального времени сохранения продуктов в случае отсутствия питания, положите замороженные аккумуляторы в верхний выдвижной контейнер морозильной камеры прямо на продукты питания.

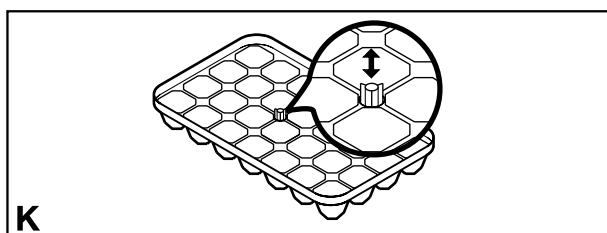

Приготовление кубиков льда*

- Нажмите сверху на стопорный болт.
- Заполните ячейки лотка для приготовления кубиков льда водой. Излишек воды стечет через сливное отверстие.
- Вытяните стопорный болт вверх.
- Поместите лоток для приготовления кубиков льда в морозильную камеру и оставьте замораживаться.
- Кубики льда можно извлечь из лотка, изогнув лоток или перевернув его и недолго подержав под струей воды.

* Наличие в зависимости от модели и комплектации

Размораживание, чистка, нахождение и устранение неисправностей

Размораживание

Благодаря функции NoFrost размораживание происходит **автоматически**.

Холодильная камера и секция BioFresh

Размораживание происходит автоматически. Вода испаряется под воздействием тепла, выделяемого компрессором.

- Следите за тем, чтобы вода могла беспрепятственно вытекать через сливное отверстие, расположенное на задней стенке за верхним выдвижным контейнером секции BioFresh (его расположение указано стрелкой на рис. N)

Морозильная камера

Образующаяся влага оседает на испарителе, периодически оттаивает и испаряется.

Благодаря автоматическому размораживанию на стенках морозильной камеры не образуется слой инея, что позволяет Вам экономить время и электроэнергию.

Чистка

- **Перед чисткой холодильника обязательно отключайте его от электросети. Выньте вилку из розетки или извлеките и разомкните предохранитель.**
- Вымойте внутренние поверхности, полки и внешние стенки холодильника теплой водой с небольшим количеством моющего средства. Не используйте парочистителя из-за опасности получения травм!
- Мы рекомендуем использовать для чистки мягкую ткань с небольшим количеством универсального нейтрального моющего средства. Для чистки внутренней поверхности используйте только чистящие средства, не оказывающие вредного воздействия на продукты питания.
- Для ухода за холодильниками из нержавеющей стали* используйте средства для чистки нержавеющей стали.
- Для максимальной защиты поверхности из нержавеющей стали после чистки равномерно нанесите на нее специальное средство для ухода за стальными поверхностями. При этом цвет стали может становиться более интенсивным.
- Не используйте для чистки холодильника абразивные губки, концентрированные чистящие средства и чистящие или иные растворы, содержащие песок, хлор, кислоту; они могут повредить поверхность холодильника и стать причиной коррозии.
- Вода, используемая для чистки, не должна попадать в водосток холодильника, его вентиляционные решетки и электрические компоненты. После чистки протрите холодильник сухой тканью.
- Следите за тем, чтобы не демонтировать и не повредить табличку с техническими характеристиками на внутренней стенке холодильника – она необходима для сервисного обслуживания.
- Лоток для сливочного масла* можно мыть в посудомоечной машине. Полки, стеклянные лотки и другое оборудование нужно чистить вручную.
- Выдвижные полки и полки на двери могут очищаться в разобранном виде. Для этого снимите с полки держатели и боковые части.
- Удалите защитную пленку с декоративных панелей, рис. L.
- Для чистки выдвижных контейнеров секции BioFresh потяните их на себя, приподнимите и выньте из холодильника, рис. M1.
- Для установки контейнеров на место: установите контейнеры на направляющие так, чтобы направляющие попали в пазы, и задвиньте их внутрь холодильника, рис. M2.
- Для извлечения крышки выдвижного контейнера просто потяните ее на себя. При установке крышки на место следите за тем, чтобы все 4 шейки оси опорного подшипника попали в пазы. Выдвижной контейнер и крышка должны быть заподлицо друг с другом.
- Как можно чаще очищайте отверстие для стока талой воды, находящееся на задней стенке за верхним контейнером секции BioFresh, расположение указано стрелкой на рис. N. При необходимости используйте тонкие предметы, например палочки с намотанной на них ватой и т.п.
- Один раз в год удаляйте пыль с холодильного контура и решетки радиатора, расположенной на задней стенке холодильника. Это способствует уменьшению потребления электроэнергии.
- Не удаляйте, не изгибайте и не повреждайте электрические провода и другие компоненты.
- После чистки снова подсоедините холодильник к электросети. Когда температура в холодильной и морозильной камерах опустится до необходимого уровня, снова разместите продукты в холодильнике.

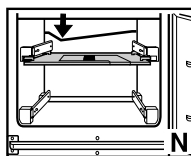
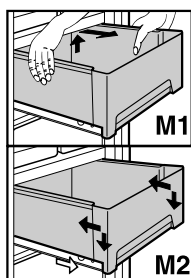
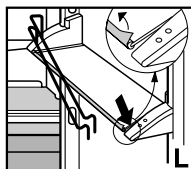

Если холодильник нужно оставить выключенным на какое-либо время, выньте из него продукты, отключите его от электросети, вымойте холодильник, как описано выше, и оставьте дверцу открытой, чтобы избежать появления неприятного запаха.

Нахождение и устранение неисправностей

Ваш холодильник разработан и изготовлен в расчете на длительную срок службы и надежность в эксплуатации. Если все же во время эксплуатации возникнут какие-либо неисправности, пожалуйста, проверьте, не вызваны ли они неправильным использованием, так как в этом случае Вам придется оплачивать услуги по ремонту, даже в течение действия гарантийного срока. Приведенная ниже информация, возможно, поможет Вам самостоятельно определить причину той или иной неисправности и устранить ее:

Холодильник не работает, дисплей не светится:

- Проверьте, подключен ли холодильник к электросети.
- Проверьте правильность соединения шнура питания с розеткой.
- Проверьте предохранитель розетки.

Не работает внутреннее освещение:

- Проверьте, подключен ли холодильник к электросети
- Проверьте, не была ли дверь холодильника открыта более 15 мин.
- Проверьте исправность лампы накаливания. В случае обнаружения дефектов замените лампу, как описано в разделе «Внутреннее освещение».

Громкий шум при работе холодильника

- Проверьте устойчивость холодильника. Причиной шума может быть вибрация деталей мебели или других предметов, расположенных рядом с холодильником. При необходимости немного сдвиньте холодильник, отрегулируйте высоту ножек или расположите бутылки и контейнеры отдельно друг от друга.
- При работе холодильника нормальными являются следующие шумы: шум, возникающий от движения хладагента по холодильному контуру и напоминающий бульканье. Негромкие щелчки, возникающие при автоматическом включении и выключении мотора холодильника. Кратковременное гудение мотора, возникающее при его включении.

Работает звуковой сигнал, температура недостаточно низкая:

- В холодильнике помещено слишком большое количество свежих продуктов без использования режима SuperFrost (см. раздел «SuperFrost»)
- Проверьте плотность закрытия дверцы.
- Проверьте, не засорились ли вентиляционные решетки. При необходимости очистите их.
- Проверьте, соответствует ли климатический класс холодильника температуре окружающей среды (см. раздел «Правила безопасности»).
- Возможно, холодильник слишком часто открывали или оставляли открытым на длительное время.
- Возможно, температура просто еще не опустилась автоматически до требуемого уровня.

На дисплее отображается индикатор nA

- Произошло отключение электропитания, следуйте указаниям раздела «Режим FrostControl».

Сервисное обслуживание и табличка с техническими характеристиками

Если ни одна из перечисленных причин не объясняет нарушения в работе холодильника и Вам не удается самостоятельно определить причину неисправности, или на дисплее появился один из символов от «F0» до «F5», то обратитесь для устранения неисправности в ближайший сервисный центр. При обращении в сервис-центр укажите код неисправности, появившийся на дисплее, а также

- модель холодильника (1),
- сервисный номер (2) и
- серийный номер (3),

указанные на табличке с техническими характеристиками. Заводская табличка с техническими характеристиками расположена на левой стенке внутри холодильника. До прихода специалиста сервисного центра оставьте дверцу холодильника закрытой, чтобы избежать дальнейшего повышения температуры внутри холодильника.

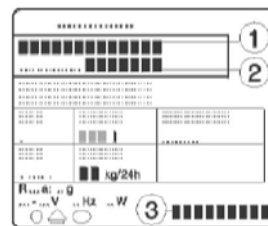

Указания по установке и модернизации

Встраивание холодильника в кухонную мебель

Изменение стороны расположения петель дверцы

Рис. S: При необходимости петли дверцы можно перенести на другую сторону следующим образом:

- Потяните на себя крышки (1) и (2) и снимите их.
- Отогните уголок крепления (15) и открутите его. Позднее, при встраивании холодильника в кухонную мебель, снова закрепите уголок на противоположной стороне болтами (14).
- Выдавите при помощи острого предмета шарнирную крышку (3) и выньте ее.
- Для упрощения демонтажа выкрутите из петли внешний болт (5) до половины, внутренний болт – до конца.
- Приоткройте верхнюю дверцу, потяните на себя и снимите вместе с петлей (4).
- Удалите шарнирный болт (7), потяните на себя нижнюю дверцу и снимите ее.

Переустановка выдвижных контейнеров секции BioFresh, рис. S1, 2, 3:

- рис. S1: Возьмитесь за нижнюю часть контейнера, приподнимите его и выньте из холодильника.
- рис. S2: Вытяните наружу крышку контейнера (16) и снова вставьте внутрь по направляющим так, чтобы ее выступающая часть была обращена в новую сторону открывания дверцы. Задавите крышку внутрь до тех пор, пока 4 опорных стержня не защелкнутся на месте.
- рис. S3: Снова вставьте контейнеры, установив их на полностью вытянутые направляющие – направляющие должны быть ровные с передней поверхностью контейнера – и задвиньте внутрь. Крышка и контейнер должны быть заподлицо друг с другом в вертикальной плоскости.

- При помощи ножа выньте заглушки (9).
- Перенесите шарнирный болт (8) на другую сторону.
- Открутите уголок крепления (10) и крышку (13). Для этого сожмите крышку и потяните ее вниз. Позднее, при встраивании холодильника в кухонную мебель, снова закрепите крышку на противоположной стороне болтами (14).
- Открутите центральную петлю (11), разверните на 180° и прикрутите на противоположной стороне болтом (5). Для упрощения сборки: прикрутите внешний болт до половины. Вставьте петлю в предусмотренные отверстия и потяните вниз. Затяните внутренний болт.
- Навесьте нижнюю дверцу на шарнирный болт (8) и закройте ее, установите средний шарнирный болт (7).
- Не забудьте про подкладные шайбы!
- Верх: Выкрутите до конца внешний болт (5) и прикрутите его на противоположную сторону до половины.
- Навесьте верхнюю дверцу на шарнирный болт (7) и закройте ее.
- Вставьте верхнюю петлю (4) вместе с шарнирным болтом (6) в дверной шарнир. Слегка надавите на дверцу сверху и навесьте петлю на предварительно прикрученный болт (5), потяните ее от себя и затяните вторым болтом.
- Выровняйте дверцы заподлицо с корпусом холодильника.
- Проверьте плотность затягивания всех болтов.

Замечания по встраиванию в кухонную мебель

- Рис. T: Выровняйте кухонный шкаф при помощи уровня и уголка. При необходимости подложите что-либо под ножки шкафа. Боковые стенки кухонного шкафа должны располагаться точно под прямым углом по отношению к днищу.
- Перед встраиванием убедитесь в устойчивости кухонного шкафа.
- Обязательно обеспечьте надлежащую вентиляцию:
- Расстояние от задней стенки холодильника до стенки шкафа должно составлять не менее 38 мм.
- Площадь поперечного сечения выреза для вентиляции в задней стенке шкафа должна составлять не менее 200 мм².
- Установочные размеры приведены на рис. T. Дверца кухонного шкафа должна быть выровнена заподлицо с дверцами холодильника!

Встраивание холодильника в кухонную мебель

- Рис. V-W: все элементы крепления поставляются в комплекте к холодильнику.
- Рис. U: Задвиньте выравнивающую планку (20) в паз, выровняйте кромку планки с краем холодильника со стороны открывания дверцы и прикрутите ее к корпусу холодильника болтами (21).
- Закрепите сетевой провод так, чтобы после встраивания холодильник можно было легко подключить к электросети.
- Снова прикрутите уголок крепления (15) соответствующими болтами (если этого еще не сделано).
- Установите холодильник в нишу для встраивания
- плотно придвиньте холодильник к стенке шкафа со стороны открывания дверцы
- днище: выровняйте нижнюю кромку заподлицо с дном шкафа
- верх: выровняйте верхнюю кромку раскрытого уголка крепления (15) заподлицо со стенкой шкафа. Расстояние от корпуса холодильника до передней стенки шкафа должно составлять 43 мм, см. рис. U3.
- Прикрутите корпус холодильника к стенкам шкафа
- со стороны шарниров длинными болтами при помощи петель и распорных втулок. Для упрощения сборки снимите крышку (2) (если этого еще не сделано).
- Если толщина стенки шкафа 19 мм:** болтами (24) 5 x 75 без распорной втулки (23).
- Если толщина стенки шкафа 16 мм:** болтами (27) 5 x 80 используйте большую распорную втулку (26).
- со стороны днища: Прикрутите корпус при помощи петель (12).
- Если требуется дополнительное крепление, удалите крышку (13) и уголок крепления (10) для установки профиля, рис. U2.
- Укоротите профиль (25) в соответствии с высотой ниши для встраивания и вставьте профиль в зазор между стенкой шкафа и боковой стенкой холодильника со стороны открывания дверцы.
- со стороны открывания дверцы: развернуть уголок крепления (15) к стенке шкафа и затянуть болтами (22); вставить заглушки.
- Разверните уголок крепления (10) к стене шкафа и затяните болтами (22), рис. U2. Вставьте заглушку (13).
- с верхней стороны: Установите выравнивающую планку (20) параллельно стенке шкафа (она не должна выдвигаться вперед), рис. U1.
- Снова установите все крышки и заглушки.

Установка дверцы кухонного шкафа

- Рис. V: Прикрутите стыковочные шарниры (28) болтами (29), используя предварительно сделанные отверстия, на расстоянии, которое зависит от положения ручек и высоты дверцы.
- Откройте дверцу, установите соединительные шины (30) и прикрутите их к дверце шкафа болтами (22). При этом соблюдайте расстояние **d** до кромки дверцы:
d = толщина стенки шкафа + 3 мм.
- Выровняйте уголок (28) так, чтобы при закрывании дверцы корпус шкафа не выходил за кромку дверцы со стороны ее открывания, сохраняйте зазор **мин. 1 мм.**
- При необходимости прикрутите еще один стыковочный шарнир!
- Отверстия на дверце холодильника, оставшиеся свободными, закройте заглушками (31).

Все типы и модели холодильников подвергаются непрерывной модернизации, поэтому мы надеемся, что Вы с пониманием отнесетесь к тому, что мы сохраняем за собой право вносить изменения в конструкцию, комплектацию и технологические решения холодильника без уведомления.

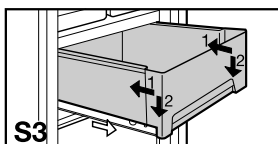
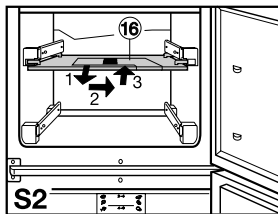
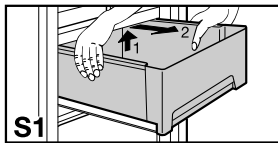
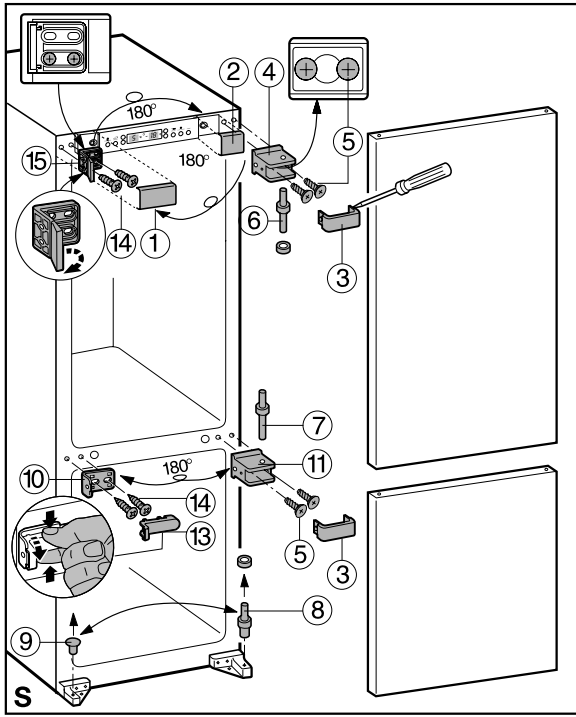

20		1x
21		2x $\varnothing 3,5 \times 8$
22		13x $\varnothing 4 \times 14$
23		2x
24		2x $\varnothing 5 \times 75$
25		2x
26		2x
27		2x $\varnothing 5 \times 80$
28		4x
29		4x $\varnothing 3,9 \times 9,5$
30		4x
31		4x

