

ИНГАЛЯТОР УЛЬТРАЗВУКОВОЙ

Модель LD-265U

РУКОВОДСТВО ПО ЭКСПЛУАТАЦИИ



ld® Little Doctor®

ОГЛАВЛЕНИЕ

Сведения о сертификации и государственной регистрации	1
Основные части прибора.	2
Небулайзерная терапия – что это?	5
Общие сведения.	5
Меры предосторожности	6
Порядок использования	6
Использование дополнительной емкости с ингаляционным раствором.	9
Использование прибора для кислородотерапии.	9
Уход, хранение, ремонт и утилизация	9
Гарантийные обязательства	10
Комплектность	10
Основные технические характеристики	11
Алгоритм поиска неисправностей и способы их устранения	11
Информация на украинском языке.	13
Информация на казахском языке	14
Комплектующие к ингалятору LD-265U	15

СВЕДЕНИЯ О СЕРТИФИКАЦИИ И ГОСУДАРСТВЕННОЙ РЕГИСТРАЦИИ

Прибор соответствует требованиям ГОСТ Р 50444-92, ГОСТ Р 50267.0-92 (МЭК 601-1-88), ГОСТ Р 50267.0.2-95 (МЭК 601-1-2-93), Стандартов серии ГОСТ Р ИСО 10993, Сборника руководящих методических материалов по токсиколого-гигиеническим исследованиям полимерных материалов и изделий на их основе медицинского назначения. Регистрационное удостоверение Министерства здравоохранения РФ №2003/1456 выдано 12 ноября 2003 г. Протоколы токсикологических испытаний №№527.003, 528.003, 529.003 выданы 2 сентября 2003 г. Свидетельство о регистрации Министерства охраны здоровья Украины №2165/2003 выдано 10 октября 2003 г. Регистрационное удостоверение Министерства здравоохранения Республики Казахстан РК-МТ-5-№02111 выдано 15 октября 2004 г. Регистрационное удостоверение Министерства здравоохранения Республики Таджикистан ИМН№002106 выдано 23 сентября 2005 г.

☒ Претензии потребителей и пожелания направлять по адресу официального импортера:

Россия: 119048 г. Москва а/я 158, ООО «Фирма К и К»

(юридический адрес: 105484, г. Москва, ул. 16-я Парковая, д. 35А):

Украина: а/с 123 м. Київ 03049, «Ергоком» ТПК ПП.

Казахстан: 492024, Өскемен қ., Ушанов к., 27, «Казмедимпорт» ЖШС.

Беларусь: 220033 г. Минск, ул. Рыбалко, 2-2а «Фиатос» ТПЧУП.

Узбекистан: Шайхонтохур тумани, Генерал Узоков кучаси, 1-уй, «Элд-Тиб-Махсулот» МЧЖ.

Таджикистан: 734000 ш. Душанбе, х. Рудаки, 56/30, «Сино-Фарма» ЧДММ.

Экспортер: Литтл Доктор Интернешнл (С) Пти. Лтд.

Адрес экспортера: 35 Сележ Роуд №09-05 Парклайн Шопинг Центр, Сингапур 188307.

Производитель: Литтл Доктор Интернешнл (С) Пти. Лтд.

Адрес производителя: 35 Сележ Роуд №09-05 Парклайн Шопинг Центр, Сингапур 188307.

ОСНОВНЫЕ ЧАСТИ ПРИБОРА

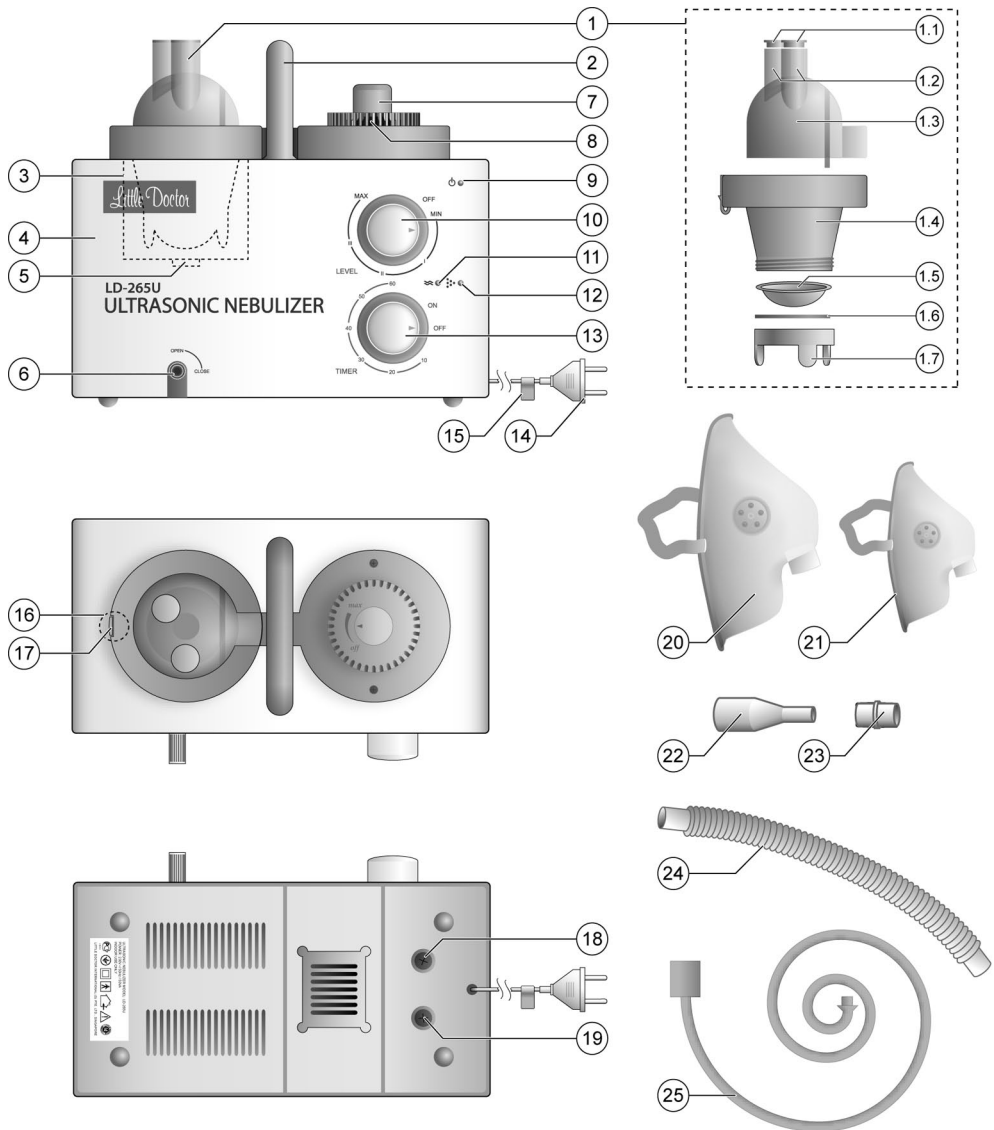

№ ПОЗИЦИИ НА СХЕМЕ	НАЗВАНИЕ	ОПИСАНИЕ / НАЗНАЧЕНИЕ
1	Аэрозольная камера	Съемная камера для образования аэрозоля из ингаляционного раствора.
1.1	Пробка	Пробки для защиты аэрозольной камеры от пыли во время хранения и транспортировки, 2 шт.
1.2	Патрубок	Патрубки аэрозольной камеры
1.3	Верхняя часть аэрозольной камеры	Часть аэрозольной камеры.
1.4	Средняя часть аэрозольной камеры	Часть аэрозольной камеры.
1.5	Резервуар для раствора	Резервуар для ингаляционного раствора. Объем 80 мл <i>Расходный материал.</i>
1.6	Прокладка	Прокладка аэрозольной камеры для герметичного соединения частей.
1.7	Нижняя часть аэрозольной камеры	Часть аэрозольной камеры с ножками для установки на столе.
2	Ручка	Ручка для переноски прибора
3	Резервуар для воды	Резервуар для воды. Залитая до определенного уровня вода охлаждает излучатель и передает колебания излучателя к аэрозольной камере.
4	Основной блок	Основной блок прибора.
5	Излучатель	Пьезокристаллический преобразователь электрических колебаний в механические.
6	Кран	Кран для слива воды из резервуара. Для слива воды необходимо повернуть кран до упора против часовой стрелки.
7	Регулятор воздушного потока	Регулирует воздушный поток, поступающий в аэрозольную камеру. Положение «MAX» соответствует максимальному воздушному потоку.
8	Воздухозаборник	Воздухозаборник вентилятора
9	Индикатор «  »	Зеленый индикатор включения/выключения питания прибора.
10	Регулятор «LEVEL»	Регулятор мощности ультразвукового генератора (интенсивности образования аэрозоля) с положением «OFF» отключения питания прибора.

11	Индикатор «  »	Индикатор недостаточного уровня воды в резервуаре, красного цвета
12	Индикатор «  »	Индикатор включения/выключения ультразвукового генератора, зеленого цвета
13	Регулятор «TIMER»	Регулятор выбора продолжительности работы ультразвукового генератора в интервале от 10 до 60 мин. Положение «OFF» – ультразвуковой генератор выключен, положение «ON» – ультразвуковой генератор включен без автоматического отключения.
14	Вилка электросети	Вилка для подключения прибора к сети 220В 50Гц.
15	Фиксатор провода	Фиксатор провода для удобства хранения прибора.
16	Датчик уровня	Датчик уровня воды в резервуаре. При недостаточном уровне воды датчик выключает ультразвуковой генератор. Метка «WATER LEVEL» на датчике указывает необходимый уровень воды в резервуаре.
17	Защелка	Защелка для снятия и установки аэрозольной камеры.
18	Предохранитель 48В1,5А	Предохранитель 48В1,5А. <i>Расходный материал.</i>
19	Предохранитель 220В1А	Предохранитель 220В1А. <i>Расходный материал.</i>
20	Маска взрослая	Маска ингаляционная взрослая. <i>Расходный материал.</i>
21	Маска детская	Маска ингаляционная детская. <i>Расходный материал.</i>
22	Мундштук	Мундштук ингаляционный. <i>Расходный материал.</i>
23	Муфта	Муфта ингаляционная для соединения двух трубок между собой. <i>Расходный материал.</i>
24	Трубка соединительная	Трубка ингаляционная для соединения прибора с маской или мундштуком. <i>Расходный материал.</i>
25	Трубка дополнительная	Дополнительная ингаляционная трубка для проведения длительной ингаляции и/или кислородотерапии.

НЕБУЛАЙЗЕРНАЯ ТЕРАПИЯ – ЧТО ЭТО?

Небулайзер – это устройство для образования и распыления аэрозоля. Слово «небулайзер» происходит от латинского «nebula» (туман, облако) и впервые было употреблено в 1874 году для обозначения устройства, превращающего жидкое вещество в аэрозоль для медицинских целей. Один из первых портативных «аэрозольных аппаратов» был создан J. Sales-Girons в Париже в 1859 году. Первые небулайзеры использовали в качестве источника энергии струю пара и применялись для ингаляции парами смол и антисептиков больных туберкулезом. В настоящее время вместо названия «небулайзер» часто используется «ингалятор».

Цель небулайзерной терапии состоит в доставке в дыхательные пути терапевтической дозы препарата в аэрозольной форме за короткий период. Непрерывная подача аэрозоля позволяет в течение нескольких минут создать высокую концентрацию лекарственного вещества в верхних, нижних дыхательных путях и легких с низкой вероятностью развития побочных явлений. Соответственно, достигается эффективная бронходилатация (расширение бронхов), исчезает потребность в госпитализации или сокращается длительность пребывания в стационаре.

Компания Little Doctor International (S) Pte. Ltd. предлагает Вам воспользоваться ингалятором модели LD-265U, отличительной особенностью которой является сочетание высокой производительности с возможностью длительной ингаляции (до 4-х часов), надежности и простоты использования. Мы благодарим Вас за Ваш выбор.

ОБЩИЕ СВЕДЕНИЯ

Ультразвуковой ингалятор LD-265U предназначен для лечения заболеваний дыхательных путей и легких аэрозолями ВОДНЫХ растворов лекарственных препаратов в лечебных учреждениях и в домашних условиях.

Это руководство предназначено для оказания помощи пользователю по безопасной и эффективной эксплуатации ультразвукового ингалятора модели LD-265U.

Прибор должен использоваться в соответствии с правилами, содержащимися в этом руководстве, и не должен применяться для целей иных, чем описанные здесь. Важно прочитать и понять все руководство.

Функционально прибор состоит из ультразвукового генератора, камеры образования аэрозоля (далее по тексту: аэрозольная камера) и источника питания. Для охлаждения электронных компонентов и принудительной подачи воздуха в аэрозольную камеру в корпусе расположены два независимых друг от друга вентилятора. На корпусе прибора расположены регуляторы включения/выключения, управления мощностью ультразвукового генератора (интенсивности образования аэрозоля) и таймера. Для удобства использования режимы работы прибора дублируются световыми индикаторами.

МЕРЫ ПРЕДОСТОРОЖНОСТИ

ВАЖНО: Не допускается применять ингаляционные растворы, содержащие эфир, масла или взвешенные частицы (суспензии), в т.ч. отвары и настои трав. Рекомендуются для применения все виды стандартных ингаляционных растворов в жидкой форме для небулайзерной терапии, выпускаемые фармкомпаниями.

- Характер ингаляции (через рот, с использование мундштука, либо через нос с использованием маски), продолжительность (обычно не более 10–15 минут) и периодичность, а также используемые ингаляционные растворы должны быть определены ВАШИМ ВРАЧОМ.
- При использовании держите прибор на столе в вертикальном положении.
- Дети должны пользоваться прибором под контролем взрослых.
- Если Вы не используете прибор длительное время, отключите его от электрической сети, вынув вилку из розетки.
- Не прикасайтесь к вилке сетевого шнура влажными руками.
- Не помещайте прибор в воду, под слив воды или в душевую кабину. Не используйте при купании.
- Не дотрагивайтесь до прибора, если он упал в воду. Немедленно отсоедините его от сети.
- Перед использованием убедитесь, что шнур электропитания не имеет повреждений.
- Шнур электропитания не должен касаться горячих или нагреваемых поверхностей.
- Если прибор не работает, смотрите раздел «АЛГОРИТМ ПОИСКА НЕИСПРАВНОСТЕЙ И СПОСОБЫ ИХ УСТРАНЕНИЯ».
- Используйте только те принадлежности, которые предназначены для LD-265U и описаны в настоящем руководстве.
- Не вставляйте посторонние предметы в отверстия в приборе.
- Прибор не предназначен для использования вне помещений.

ПОРЯДОК ИСПОЛЬЗОВАНИЯ

ВАЖНО: Перед использованием прибора в первый раз необходимо произвести его полную чистку, как описано в п.1 раздела «Уход, хранение, ремонт и утилизация».

1. Отсоедините аэрозольную камеру от основного блока. Для этого слегка нажмите на защелку аэрозольной камеры. Потянув аэрозольную камеру вверх, извлеките ее всю (все части аэрозольной камеры) из прибора.
2. Залейте воду в резервуар ровно до отметки «WATER LEVEL» на датчике уровня. Перед тем как наливать воду в резервуар убедитесь, что кран слива воды нахо-

дится в закрытом состоянии (повернут до упора по часовой стрелке). Если уровень воды, по каким либо причинам меньше допустимого, то датчик уровня воды либо не даст включить ультразвуковой генератор, либо отключит его.

3. Расположите аэрозольную камеру вертикально на столе. Сняв верхнюю часть аэрозольной камеры, залейте в резервуар ингаляционный раствор не более 80 мл и не менее 1 мл. Верните верхнюю часть аэрозольной камеры на место.
4. Установите аэрозольную камеру с лекарственным раствором в прибор.
5. Снимите одну из двух пробок аэрозольной камеры. Присоедините к аэрозольной камере трубку с маской или мундштуком. При необходимости можно удлинить трубку, растянув ее или соединив две трубки с помощью муфты.
Необходимо помнить, что увеличение длины ингаляционных трубок ведет к увеличению потери ингаляционного раствора.

ВАЖНО: Каждому пациенту рекомендуется пользоваться индивидуальным мундштуком и/или маской.

6. Установите регуляторы управления (см. рис. 1) в исходные положения:
 - регулятор «LEVEL» в положение «OFF».
 - регулятор «TIMER» в положение «OFF».
 - регулятор воздушного потока в положение «MAX»
7. Вставьте вилку электропитания в розетку.
8. Удобно расположитесь рядом с прибором. Наденьте маску или возьмите в рот мундштук. **ПРИБОР ГОТОВ ДЛЯ ПРОВЕДЕНИЯ ИНГАЛЯЦИИ.**

ВАЖНО: Для эффективной ингаляции необходимо успокоиться, расслабиться и сидеть прямо. Если Вы производите ингаляцию в постели, то подложите под спину подушку так, чтобы спина была как можно прямее. Неудобная поза и неровное дыхание может привести к блокированию части легких и некоторых участков дыхательных путей.

9. Для начала ингаляции:

- а) поверните регулятор «LEVEL» по часовой стрелке, до положения «II», при этом загорится индикатор «☺».
- б) поверните регулятор «TIMER» по часовой стрелке до отметки, соответствующей необходимой продолжительности ингаляции (в минутах) или в положение «ON» (без автоматического отключения). При этом загорится индикатор «☺». *Индикатор «☺» гореть не должен.* Прибор начнет вырабатывать аэрозоль.

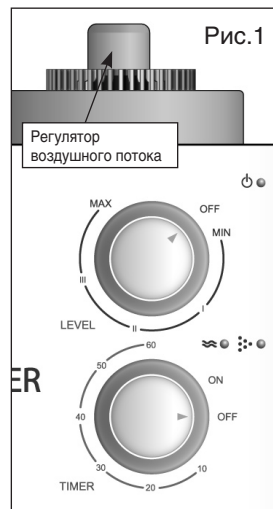

10. В начальный период ингаляции отрегулируйте с помощью регулятора «LEVEL» оптимальный уровень интенсивности образования аэрозоля. Интенсивность образования аэрозоля, а следовательно скорость расхода ингаляционного раствора, зависит от вязкости используемого раствора. Для примера, зависимость времени расхода ингаляционного раствора от положения регулятора «LEVEL» при использовании в качестве ингаляционного раствора воды «ЕССЕНТУКИ», приведена в таблице.

Таблица «Зависимость времени расхода ингаляционного раствора от положения регулятора «LEVEL» при использовании в качестве ингаляционного раствора воды «ЕССЕНТУКИ»

Положение регулятора «LEVEL»	Примерное время расхода ингаляционного раствора (объем 30 мл, остаток не более 1 мл, положение регулятора воздушного потока – «MAX»), мин.
«MIN»	120
I	100
II	40
III	25
«MAX»	12

ПРИМЕЧАНИЕ 1: Если вы используете ингалятор для детей, то слишком сильный поток аэрозоля может затруднить дыхание ребенка. В этом случае рекомендуется уменьшить поток аэрозоля регулятором воздушного потока.

ПРИМЕЧАНИЕ 2: Если регулятор «TIMER» установлен в интервале от 10 до 60 минут, ультразвуковой генератор выключится автоматически через соответствующее время.

ПРИМЕЧАНИЕ 3: При ингаляции допустимо образование конденсата под корпусом прибора.

12. После использования:

- а) выключите прибор, установив регуляторы управления в следующие положения:
 - регулятор «TIMER» в положение «OFF».
 - регулятор «LEVEL» в положение «OFF».
- б) выньте вилку электропитания из розетки;
- в) отсоедините аэрозольную камеру от основного блока, слейте остатки ингаляционного раствора в емкость;
- г) слейте воду из резервуара, для чего расположите емкость под краном слива воды и поверните кран до упора против часовой стрелки;
- д) протрите прибор мягкой тканью и дайте ему высохнуть;
- е) закрепите шнур электропитания на приборе с помощью защелки;
- ж) уберите прибор в сухое и недоступное для детей место.

ИСПОЛЬЗОВАНИЕ ДОПОЛНИТЕЛЬНОЙ ЁМКОСТИ С ИНГАЛЯЦИОННЫМ РАСТВОРОМ

При проведении длительной ингаляции в приборе предусмотрена возможность использования дополнительной ёмкости с ингаляционным раствором.

Для этого снимите крышку со второго патрубка аэрозольной камеры и подсоедините к нему дополнительную трубку, входящую в комплект прибора. Другой конец трубки подсоедините к дополнительной ёмкости с ингаляционным раствором и дозирующим устройством* (см. рис. 2).

Работа прибора в данном режиме и методы проведения ингаляции аналогичны порядку нормальной эксплуатации прибора.

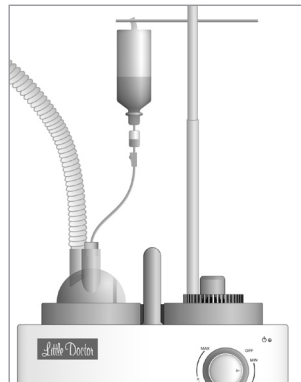

ИСПОЛЬЗОВАНИЕ ПРИБОРА ДЛЯ КИСЛОРОДОТЕРАПИИ

При использовании прибора для кислородотерапии снимите пробку со второго патрубка аэрозольной камеры и подсоедините к нему дополнительную трубку, входящую в комплект прибора. Другой конец трубки подсоедините к оборудованию, подающему кислород.

Работа прибора в данном режиме и методы проведения ингаляции аналогичны порядку нормальной эксплуатации прибора.

УХОД, ХРАНЕНИЕ, РЕМОНТ И УТИЛИЗАЦИЯ

1. Производите регулярную чистку прибора и всех принадлежностей. Все принадлежности прибора рекомендуется протирать 3% раствором перекиси водорода с добавлением 0,5% раствора моющего средства (например, стирального порошка). После чего необходимо обильно промыть под струей воды аэрозольную камеру и резервуар для лекарственного раствора. Мундштуки допускают обработку кипячением в течение 10 минут или автоклавированием при температуре до 150 °С. После обработки протрите насухо все части прибора мягкой тканью.
2. Прибор необходимо оберегать от прямых солнечных лучей и ударов.
3. Не храните и не используйте прибор в непосредственной близости от обогревательных приборов и открытого огня.

* Приобретаются отдельно.

4. Оберегайте прибор от загрязнения.
5. Не допускайте соприкосновения прибора с агрессивными растворами.
6. При необходимости осуществляйте ремонт только в специализированных органах Рис.2
7. На данный прибор установлен срок службы 5 лет с момента его производства. Год производства указан на упаковке. По истечении установленного срока службы необходимо периодически обращаться к специалистам (в специализированные ремонтные организации) для проверки технического состояния прибора и, если необходимо, для осуществления его утилизации в соответствии с действующими правилами утилизации в Вашем регионе. Специальные условия утилизации производителем не установлены.

Для Вашего удобства!

В «Руководстве по эксплуатации» имеется вкладыш-наклейка «Памятка по использованию ингалятора LD-265U», которую Вы можете разместить на корпусе прибора или в другом удобном для Вас месте.

ГАРАНТИЙНЫЕ ОБЯЗАТЕЛЬСТВА

На настоящий прибор установлен гарантийный срок 12 месяцев с даты продажи. Гарантия не распространяется на расходные материалы (резервуары для ингаляционного раствора, маски, мундштуки, трубки и т.п.). Гарантийные обязательства оформляются гарантийным талоном при продаже прибора покупателю. Адреса организаций осуществляющих гарантийное обслуживание указаны в гарантийном талоне.

КОМПЛЕКТНОСТЬ

1. Основной блок с аэрозольной камерой – 1 шт.
2. Маска ингаляционная детская (модель LD-N042) – 1 шт.
3. Маска ингаляционная взрослая (модель LD-N041) – 1 шт.
4. Мундштук ингаляционный (модель LD-N023) – 2 шт.
5. Резервуар для ингаляционного раствора (модель LD-N080) – 5 шт.
6. Ингаляционная трубка (модель LD-N052) – 2 шт.
7. Ингаляционная муфта (модель LD-N053) – 1 шт.
8. Ингаляционная трубка дополнительная (модель LD-N054) – 1 шт.
9. Запасной плавкий предохранитель 220В1А – 1 шт.
10. Запасной плавкий предохранитель 48В1,5А – 1 шт.
11. Руководство по эксплуатации – 1 шт.
12. Упаковка – 1 шт.



ОСНОВНЫЕ ТЕХНИЧЕСКИЕ ХАРАКТЕРИСТИКИ

Модель	LD-265U
Тип	ультразвуковой
Потребляемая мощность, не более	70 Вт
Производительность получения аэрозоля	до 4 мл/мин.
Средний размер частиц аэрозоля (MMAD)	от 1 до 5 мкм (не менее 80%)
Объем резервуара для ингаляционного раствора	80 мл
Остаточный объем ингаляционного раствора, не более	1 мл
Уровень шума, не более	45 дБ
Время непрерывной работы	до 4 часов
Частота генератора	1,7 МГц
Таймер	от 10 мин. до 60 мин.
Электропитание:	~200-240В 50Гц
Степень защиты от поражения электрическим током	изделие типа В
Условия эксплуатации прибора:	
Температура окружающего воздуха	от +10 °С до +40 °С
Влажность	75% Rh
Атмосферное давление	от 86 до 106 кПа
Условия хранения и транспортировки прибора:	
Температура окружающего воздуха	от -10 °С до +40 °С
Влажность	95% Rh
Атмосферное давление	от 50 до 106 кПа
Масса прибора (без упаковки), не более	3,2 кг
Габаритные размеры электронного блока	226 мм x 188 мм x 155 мм

АЛГОРИТМ ПОИСКА НЕИСПРАВНОСТЕЙ И СПОСОБЫ ИХ УСТРАНЕНИЯ

Если не происходит образования аэрозоля, поиск неисправности рекомендуется производить согласно нижеприведенной последовательности:

1	Проверить индикатор «  »	Не горит	<ol style="list-style-type: none"> 1. Проверить надежность соединения электрической вилки с розеткой 2. Проверить положение регулятора «LEVEL». Регулятор «LEVEL» не должен быть в положении «OFF» 3. Проверить и при необходимости заменить предохранитель 220В1А <p>Если перечисленные выше действия не привели к устранению неисправности, обратитесь в СПЕЦИАЛИЗИРОВАННУЮ РЕМОНТНУЮ ОРГАНИЗАЦИЮ</p>
		Горит	Перейти к пункту 2

2	Проверить индикатор «  »	Горит	Долить воды в резервуар до уровня «WATER LEVEL»
		Не горит	Перейти к пункту 3
3	Проверить индикатор «  »	Не горит	1. Проверить положение регулятора «TIMER». Регулятор «TIMER» не должен быть в положении «OFF» 2. Проверить и при необходимости заменить предохранитель 48В1,5А Если перечисленные выше действия не привели к устранению неисправности обратитесь в СПЕЦИАЛИЗИРОВАННУЮ РЕМОНТНУЮ ОРГАНИЗАЦИЮ
		Горит	Перейти к пункту 4
4	Проверить количество ингаляционного раствора в аэрозольной камере (более 1 мл).	Ингаляционного раствора нет или его очень мало	Долить ингаляционный раствор в аэрозольную камеру
		Ингаляционный раствор есть в достаточном количестве	Перейти к пункту 5
5	Проверить целостность и отсутствие деформаций у резервуара для ингаляционного раствора	Резервуар поврежден или деформирован	Заменить резервуар на новый
		Резервуар не поврежден и не деформирован	Перейти к п. 6
6	Проверить состав лекарственного раствора.	Ингаляционный раствор содержит один из перечисленных компонентов: эфир, масла или взвешенные частицы, в т.ч. отвары и настои трав.	Не допускается применять ингаляционные растворы содержащие эфир, масла или взвешенные частицы (суспензии), в т.ч. отвары и настои трав. Рекомендуются для применения все виды стандартных ингаляционных растворов в жидкой форме для небулайзерной терапии, выпускаемые фармкомпаниями.
		Ингаляционный раствор НЕ содержит эфир, масла или взвешенные частицы, в т.ч. отвары и настои трав.	Обратитесь в СПЕЦИАЛИЗИРОВАННУЮ РЕМОНТНУЮ ОРГАНИЗАЦИЮ.

ІНФОРМАЦІЯ ДЛЯ СПОЖИВАЧІВ УКРАЇНИ

Найменування: ІНГАЛЯТОР УЛЬТРАЗВУКОВИЙ LD-265U.

Призначення: Лікування захворювань дихальних шляхів та легенів аерозолями ВОДНИХ розчинів лікарських препаратів в лікувальних закладах та в домашніх умовах.

Запобіжні заходи: Не припускається використовувати інгаляційні розчини, що містять ефір, олії, суспензії та завислі частинки, в т.ч. відвари і настої трав. Рекомендуються для використання всі види стандартних інгаляційних розчинів в рідкій формі для небулайзерної терапії, які виробляються фармацевтними компаніями. Характер інгаляції (через рот, з використанням мундштука, або через ніс з використанням маски), тривалість (звичайно не більш 10-15 хвилин) та періодичність, а також інгаляційні розчини що використовуються повинні бути визначені ВАШИМ ЛІКАРЕМ. Не заважайте вільному доступу повітря до нижньої частини приладу. При використанні тримайте прилад на столі у вертикальному положенні. Діти повинні використовувати прилад під наглядом дорослих. Якщо ви не користуєтесь приладом тривалий час вимкніть його із електромережі. Не торкайтесь до штепсельної вилки вологими руками. Не розміщуйте прилад у воді або в душовій кабінці. Не користуйтеся приладом при купанні. Не торкайтесь до приладу, якщо він потрапив у воду. Негайно від'єднайте його від електромережі. Перед використанням переконайтесь, що шнур електроживлення не має пошкоджень. Шнур електроживлення не повинен торкатися гарячих поверхонь. Якщо прилад не працює, дивитись розділ «АЛГОРИТМ ПОИСКА НЕИСПРАВНОСТЕЙ И СПОСОБЫ ИХ УСТРАНЕНИЯ». Використовуйте лише те приладдя, яке призначене для використання з приладом LD-265U і описане в цій інструкції. Не вставляйте сторонні предмети в отвори приладу. Прилад не призначений для використання поза приміщенням.

Догляд, зберігання, ремонт та утилізація: Виконуйте регулярне чищення приладу та всіх комплектуючих. Всі комплектуючі рекомендовано протирати 3% розчином перекису водню з додаванням 0,5% розчину миючого засобу (наприклад порошок «Лотос»). Після чого необхідно якісно промити водою аерозольну камеру та резервуар для лікарських засобів. Мундштуки допускають оброблення кип'ятінням на протязі 10 хвилин або автоклавуванням до 150°C. Прилад необхідно оберегати від прямих сонячних променів, ударів. Не зберігайте та не використовуйте прилад у безпосередній близькості від нагрівальних приладів та відкритого вогню. Оберегуйте прилад від забруднення. Не допускається контакт приладу з агресивними розчинами. При необхідності здійснюйте ремонт тільки в спеціалізованих організаціях. По закінченні встановленого терміну служби (5 років) необхідно періодично звертатися до спеціалістів (спеціалізовані ремонтні організації) для перевірки технічного стану приладу та, якщо необхідно, для здійснення утилізації у відповідності до діючих в даний час правил утилізації у вашому регіоні.

Гарантійні зобов'язання та дата виготовлення: На цей прилад встановлено гарантійний термін протягом 12 місяців від дати продажу. Гарантія не розповсюджується на Гарантійні зобов'язання оформлюються гарантійним талоном під час продажу приладу покупцю. Адреси організацій, що здійснюють гарантійне обслуговування вказані у гарантійному талоні. Рік виготовлення приладу вказано на упаковці.

Відомості про державну реєстрацію та виробника: Зареєстрован в МОЗ України (Свідоцтво №2165/2003 від 10.10.03).

Продукт компанії: ЛІТТЛ ДОКТОР ІНТЕРНЕТШНЛ (С)ПТІ.ЛТД. Адреса: 35 Сележ Роуд № 09-05 Парклайн Шопінг Центр, Сингапур 188307.

www.LittleDoctor.ua

Претензії та побажання споживачів надсилати за адресою: а/с 123, м.Київ-49, 03049, «Ергоком» ТПК ПП.

ҚАЗАҚСТАН ТҰТЫНУШЫЛАРЫНА АРНАЛҒАН АҚПАРАТ

Атауы: LD-265U УЛЬТРАДЫБЫСТЫ ИНГАЛЯТОР

Пайдаланылу мақсаты: емдеу мекемелерінде және үй жағдайында тыныс жолдары мен өкпе ауруларын СУ ерітінділері аэрозольдарымен емдеу.

Сақтық шаралары: құрамында эфир, майлар, жүзгіндер және жүзгінді бөлшектер, оның ішінде қайнатпалар мен шөп тұндырмалары бар ингаляциялық ерітінділерді қолдануға болмайды. Небулайзерлі терапия үшін дәрі-дәрмек компаниялары шығарған сұйық түріндегі барлық стандартты ингаляциялық ерітінділерді қолданған дұрыс. Ингаляция сипатын (ауыз арқылы, мүштікті пайдаланып, я болмаса бетпердені пайдалана отырып мұрын арқылы), ұзақтығын (әдетте әрі кеткенде 10-15 минут) және мерзімділігін, сондай-ақ пайдаланылатын ингаляциялық ерітінділерді СІЗДІҢ ДӘРІГЕРІҢІЗ анықтауға тиіс. Аспаптың төменгі бөлігіне ауа кіруін шектемеңіз. Пайдалану кезінде аспапты стол үстінде тік күйінде ұстаңыз. Балалар аспапты ересектердің бақылауымен пайдалануы керек. Егер Сіз аспапты ұзақ уақыт пайдаланбайтын болсаңыз ашаны қуат көзінен суырып, оны электр желісінен ажыратып қойыңыз. Желі бауының ашасына су қолыңызды тигізбеңіз. Аспапты суға салмаңыз, ағынды су астында ұстамаңыз немесе безбегі кабинасына алып кірмеңіз. Жуынған кезде пайдаланбаңыз. Егер аспап суға түсіп кетсе, оған қол тигізбеңіз. Оны дереу желіден ажыратыңыз. Пайдаланар алдында электр қуаты бауының қауіпсіз екендігіне көз жеткізіп алыңыз. Электр қуатының бауы ыстық немесе қызып тұрған нәрселерге жанаспауға тиіс.

Егер аспап жұмыс істемесе “АҚАУЛЫҚТАРДЫ ІЗДЕУ АЛГОРИТМДЕРІ ЖӘНЕ ОЛАРДЫ ЖӨНДЕУ ТӘСІЛДЕРІ” деген бөлімді қараңыз.

Тек LD-265U үлгісіндегі аспаппен бірге пайдалануға арналған және осы басшылық құжатта жазылған тетіктерді ғана пайдаланыңыз. Аспап жайдан тыс жерде пайдалануға арналмаған.

Қуту, сақтау, жөндеу және өтелге шығару. Аспап пен оның барлық тетіктерін үнемі тазалап тұрыңыз. Аспаптың барлық тетіктерін 0,5% жуу құралы (мәселен, «Лотос» ұнтағы) қосылған 3%-дық сүтегі асқын оксиді ерітіндісімен сүрткен дұрыс. Содан кейін дәрілік ерітіндіге арналған ыдыс – аэрозоль камерасын ағыл-тегіл ағынды су астында жуу керек. Мүштіктерді 10 минут бойы қайнатуға немесе 150 градусқа дейінгі температурада автоклавирлеумен тазалауға болады. Тазалағаннан кейін аспаптың барлық бөліктерін жұмсақ матамен құрғатып сүртіңіз. Аспапты тура түсетін күн көзінен сақтаған жөн. Аспапты жылытқыш аспаптар мен ашық отқа тым жақын жерде сақтамаңыз. Аспапты кірлетпей ұстаңыз. Аспаптың ұятты ерітінділерге жанасуына жол бермеңіз. Қажет болғанда оны тек мамандандырылған ұйымдарда ғана жөндетіңіз. Белгіленген қызмет мерзімі (5 жыл) бітінде аспаптың техникалық жағдайын тексерту, егер қажет болса оны Сіздің өңірде қолданыстағы ережелерге сәйкес өтелге шығаруды жүзеге асыру үшін аспапты ауық-ауық мамандарға (мамандандырылған жөндеу ұйымдары) көрсетіп тұру қажет. Шығарушы өтелге жіберудің арнайы шарттарын белгілемеген.

Кепілдемелік міндеттемелер және шығару күні: Бұл аспапқа сатылған күннен бастап 12 ай кепілдемелік мерзім белгіленген. Кепілдеменің шығын материалдарына (ингаляция ерітіндісінің ыдыстары, бетперделер, мундштуктер, түтіктер және т.б.с.с.) қатысы жоқ. Кепілдемелік міндеттемелер аспап тұтынушыға сатылған сәтте кепілдемелік талонмен ресімделеді. Кепілдемелік қызмет көрсету ұйымдарының мекен-жайлары кепілдемелік талонда көрсетілген. Шығарылған жылы орауда көрсетілген.

Мемлекеттік тіркеу және дайындаушы туралы мәліметтер: ҚР ДМ айм.күел. – МТ – 5 - № 02111 15.10.2004 берілген.

ЛИТТЛ ДОКТОР ИНТЕРНЕТШЛ (С) ПТИ. ЛТД. компаниясының өнімі

Мекен-жайы: 35 Следж Роуд № 09..05 Парклайн Шопинг Центр, Сингапур 188307.

www.LittleDoctor.kz

Тұтынушылардың талап-тілектері мына мекен-жайға жіберілісін: Қазақстан: 492024, Өскемен қ., Ушанов к., 27, “Казмедимпорт” ЖШС.



Маска ингаляционная взрослая LD-N041

- Предназначена для использования с ультразвуковым ингалятором LD-265U, LD-250U
- Изготовлена из латекса
- Для индивидуального использования
- Количество в упаковке – 1 шт.



Маска ингаляционная детская LD-N042

- Предназначена для использования с ультразвуковым ингалятором LD-265U, LD-250U
- Изготовлена из латекса
- Для индивидуального использования
- Количество в упаковке – 1 шт.



Резервуар для ингаляционного раствора LD-N080

- Предназначен для использования с ультразвуковым ингалятором LD-265U
- Емкость 80 мл
- Изготовлен из пластика
- Для индивидуального использования
- Количество в упаковке – 5 шт.

* Приобретаются отдельно.

Мундштук ингаляционный LD-N023



- Предназначен для использования с ультразвуковым ингалятором LD-265U, LD-250U
- Изготовлен из пластика
- Для индивидуального использования
- Количество в упаковке – 2 шт.

Трубка ингаляционная LD-N052 и муфта LD-N053

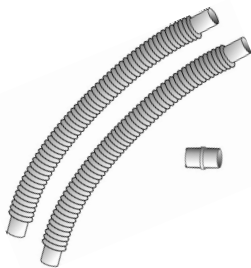

- Предназначены для использования с ультразвуковым ингалятором LD-265U, LD-250U
- Изготовлены из пластика
- Для индивидуального использования
- Количество в упаковке:
трубка – 2 шт.
муфта – 1 шт.

WWW.LITTLEDOCTOR.RU

Информация по товарам марки LD в Интернете (технические характеристики, функциональные особенности, условия эксплуатации, хранения и гарантийного обслуживания).



ИМ02



LITTLE DOCTOR INTERNATIONAL (S) PTE. LTD.

Yishun Central P.O. Box 9293 Singapore 917699,

Fax: 65-62342197, E-mail: ld@singaporemail.com

www.LittleDoctor.sg

® Зарегистрированные товарные знаки Little Doctor International (S) Pte. Ltd.

© Little Doctor International (S) Pte. Ltd., 2004

P098/0510/2