

Getting started with

Première utilisation

Logitech® Wireless Speaker Z515



Contents

English	4	Suomi	64	Hrvatski	118
Deutsch	10	Ελληνικά	70	Srpski	124
Français	16	По-русски	76	Slovenščina	130
Italiano	22	Magyar	82	Slovenčina	136
Español	28	Česká verze	88	Română	142
Português	34	Po polsku	94	Български	148
Nederlands	40	Eesti	100	Українська	154
Svenska	46	Latviski	106	Türkçe	160
Dansk	52	Lietuvių	112	171	العربية
Norsk	58				

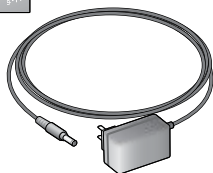

1

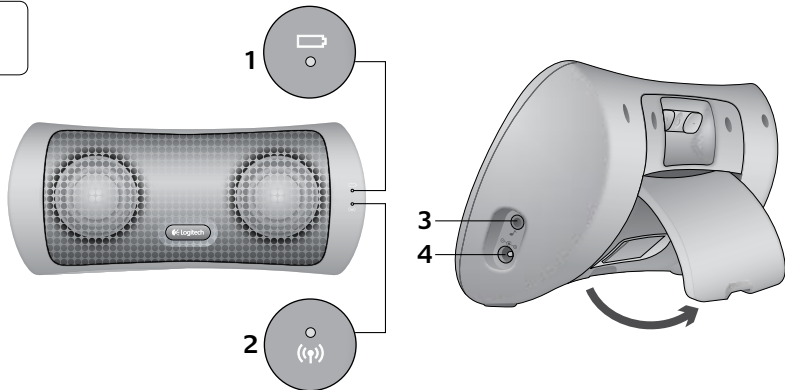

1. Power/battery-life indicator LED
2. Wireless connection indicator LED
3. 3.5 mm auxiliary input
4. Power input
5. Volume up
6. Power on/off
7. Volume down
8. USB wireless adapter
9. USB wireless adapter storage

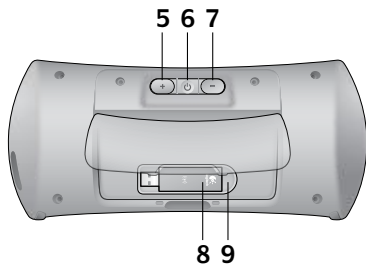

2

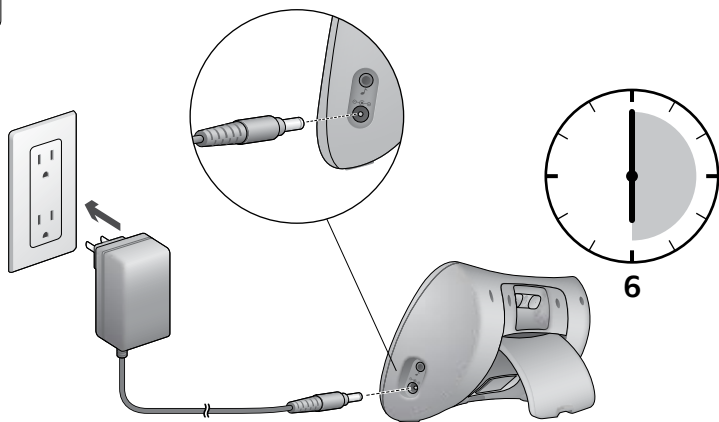

Fully charging the battery can take up to six hours.
Your speaker can be used while charging.

3

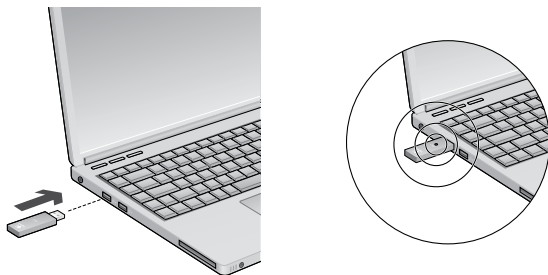

- Before plugging the USB wireless adapter into your laptop, make sure all music and media applications are closed.
- Power on your speaker.

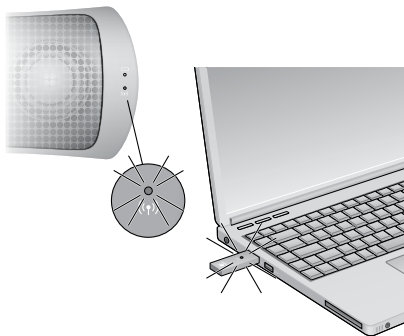

4



When another audio device is plugged into your speaker's 3.5mm auxiliary input, the wireless function will be disabled.

When the 3.5mm auxiliary input is unplugged from the speaker, the wireless connection will be re-established.

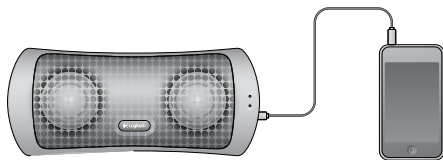

Battery-life indicators

Discharging	
Solid green	50–100% battery life
Solid orange	10–<50% battery life
Solid red	<10% battery life
No light	Speaker is off or battery needs recharging

Charging	
Solid green	100% charged
Pulsing green	50–<100% charged
Pulsing orange	10–<50% charged
Pulsing red	<10% charged

Note: The battery is removable for disposal/recycling only. Please see www.logitech.com/support for more information.

If you quickly press the power button, your speaker will turn off but will continue to charge its battery. If you hold the power button down for 10 seconds, your speaker will turn off and go into a power-conservation mode, which will stop its battery from charging.

Note: If your speaker is charging in the “off” state, it will automatically turn completely off after its battery is fully charged.

Wireless connection indicators

Solid green	Connection made between USB wireless adapter and speaker
Flashing green	Seeking a connection between USB wireless adapter and speaker. Green light will flash for 5 minutes before going out.
No light	USB wireless adapter or speaker is out of wireless range for more than 5 minutes or speaker is powered off

Note: Wireless connection indicators disabled when using 3.5 auxiliary input.

Help with Setup

Something not sound right? No sound at all?

- Move the speaker closer to your laptop.
- Set “Logitech® Wireless Speaker Z515 as the active audio device in the application and Windows Control Panel or Mac OS X System Preferences.
- Adjust the volume to an audible setting in your audio source and speaker.
- If another audio device was plugged directly into the speaker, make sure the 3.5 mm cable is unplugged.
- Quit your music application and then restart it.

Visit www.logitech.com for more troubleshooting tips.

1

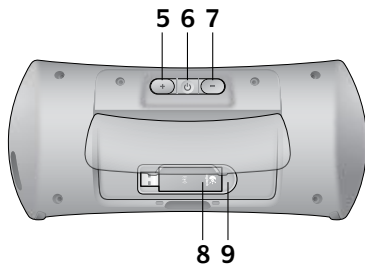
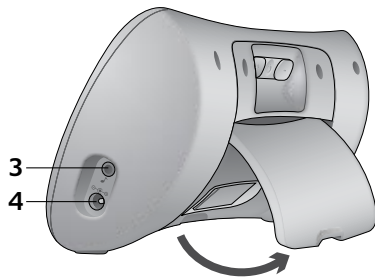

1. Betriebs-/Batteriestands-LED
2. LED für kabellose Verbindung
3. 3,5-mm-AUX-Eingang
4. Netzanschluss
5. Lauter
6. Ein-/Aus schalten
7. Leiser
8. Kabelloser USB-Adapter
9. Vorrichtung zum Verstauen des kabellosen USB-Adapters

2

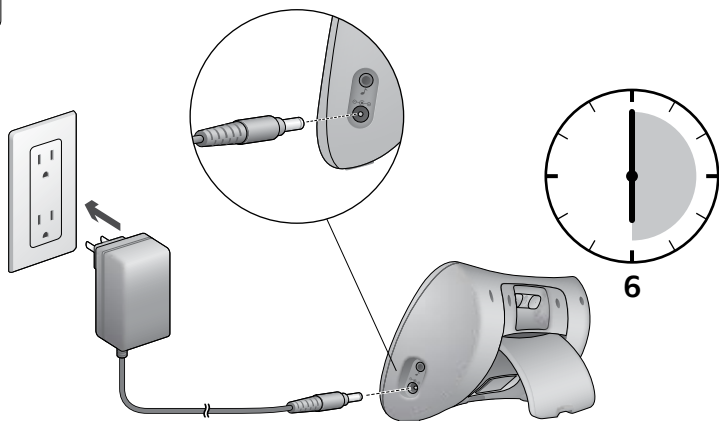

Das vollständige Laden der Batterie kann bis zu sechs Stunden dauern.
Die Lautsprecher sind während des Ladevorgangs betriebsbereit.

3

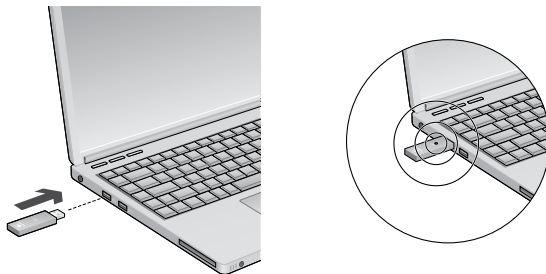

- Stellen Sie vor dem Anschluss des kabellosen USB-Adapters an Ihr Notebook sicher, dass alle Musik- und Multimedia-Anwendungen beendet sind.
- Schalten Sie den Lautsprecher ein.

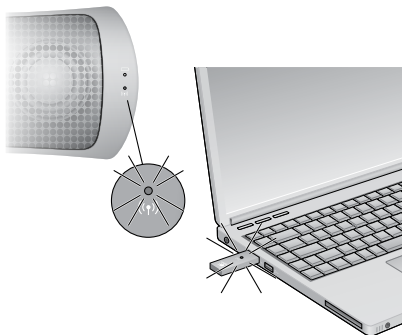

4



Wenn an Ihren 3,5-mm-AUX-Eingang ein anderes Audiogerät angeschlossen ist, wird die kabellose Verbindung getrennt.
 Wenn der 3,5-mm-AUX-Eingang vom Lautsprecher getrennt ist, wird die kabellose Verbindung wiederhergestellt.

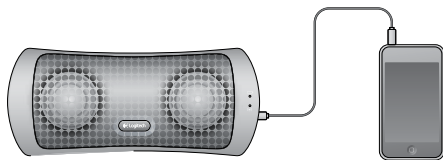

Batteriestandsanzeigen

Entlädt	
Leuchtet grün	50-100 % Ladezustand der Batterie
Leuchtet orange	10-<50 % Ladezustand der Batterie
Leuchtet rot	<10 % Ladezustand der Batterie
LED leuchtet nicht	Lautsprecher ist ausgeschaltet oder Batterie muss aufgeladen werden

Lädt	
Leuchtet grün	100 % geladen
Blinkt grün	50-<100 % geladen
Blinkt orange	10-<50% geladen
Blinkt rot	<10% geladen

Hinweis: Die Batterie darf nur zum Entsorgen/Recyclen entfernt werden. Weitere Informationen finden Sie unter www.logitech.com/Kundendienst.

Wenn Sie den Ein-/Ausschalter kurz drücken, wird der Lautsprecher ausgeschaltet, aber seine Batterie wird weiter geladen. Wenn Sie den Ein-/Ausschalter 10 Sekunden lang drücken, wird der Lautsprecher ausgeschaltet und in den Energiesparmodus versetzt, in dem die Batterie nicht geladen wird.

Hinweis: Wird der Lautsprecher im ausgeschalteten Zustand geladen, schaltet er sich automatisch vollständig aus, sobald die Batterie vollständig geladen ist.

LED für kabellose Verbindung (¶)

Leuchtet grün	Verbindung zwischen dem kabellosen USD-Adapter und dem Lautsprecher hergestellt
Blinkt grün	Sucht Verbindung zwischen dem kabellosen USB-Adapter und dem Lautsprecher. LED leuchtet 5 Minuten lang grün und erlischt dann.
LED leuchtet nicht	Kabelloser USB-Adapter oder Lautsprecher befindet sich für mehr als 5 Minuten außerhalb der Reichweite für kabellose Verbindungen oder der Lautsprecher ist ausgeschaltet.

Hinweis: LED für kabellose Verbindung bei Verwendung des 3,5-mm-AUX-Eingangs deaktiviert.

Probleme bei der Einrichtung?

Stimmt etwas mit dem Ton nicht? Überhaupt kein Ton?

- Bewegen Sie den Lautsprecher näher zu Ihrem Notebook.
- Wählen Sie in der Anwendung sowie in der Windows®-Systemsteuerung bzw. bei den Mac® OS X-Systemeinstellungen "Logitech® Wireless Speaker Z515" als das aktive Audiogerät.
- Stellen Sie die Lautstärke auf einen hörbaren Pegel Ihrer Audioquelle und Ihres Lautsprechers ein.
- Falls ein anderes Audiogeräte direkt an den Lautsprecher angeschlossen war, stellen Sie sicher, dass das 3,5-mm-Kabel getrennt ist.
- Beenden Sie die Musikanwendung und starten Sie sie neu.

Weitere Tipps zur Fehlerbehebung finden Sie auf www.logitech.com.

1

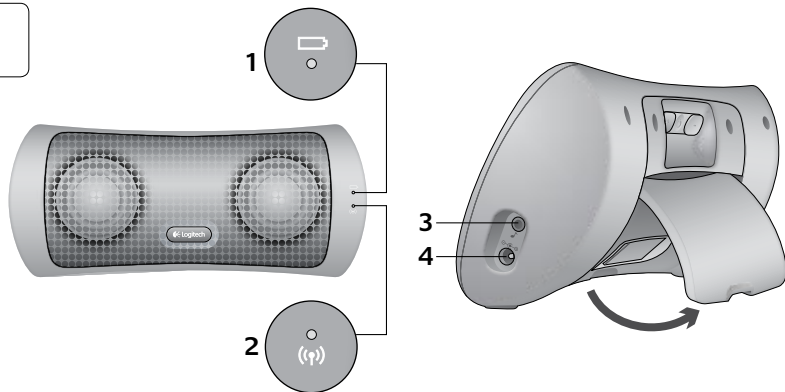

1. Témoin de charge de la pile
2. Témoin de connexion sans fil
3. Entrée auxiliaire 3,5 mm
4. Alimentation
5. Volume +
6. Marche/arrêt
7. Volume -
8. Adaptateur USB sans fil
9. Dispositif de stockage de l'adaptateur USB sans fil

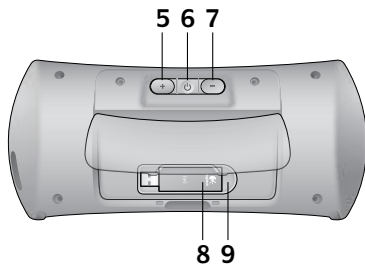

2

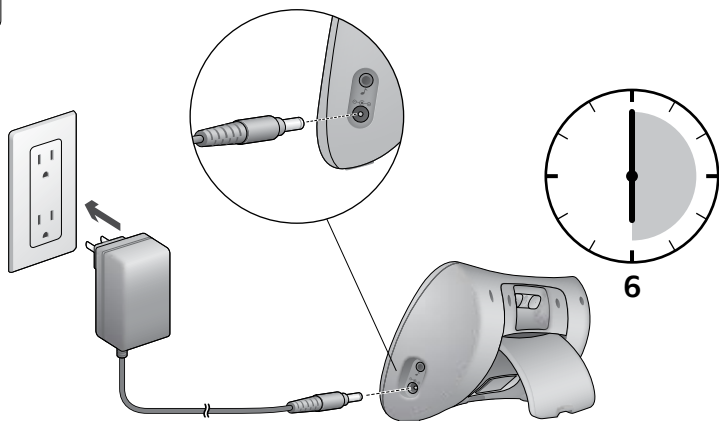

Le chargement complet de la pile peut durer jusqu'à six heures.
Vous pouvez utiliser votre haut-parleur pendant le chargement.

3

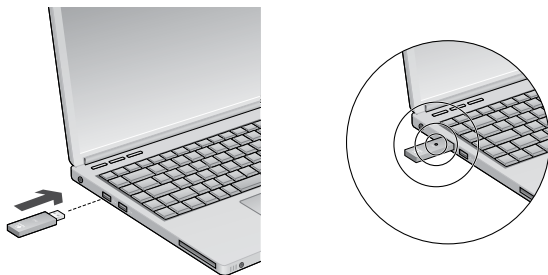

- Avant de connecter l'adaptateur USB sans fil à votre ordinateur portable, assurez-vous de fermer toutes les applications musicales et multimédia.
- Mettez le haut-parleur sous tension.

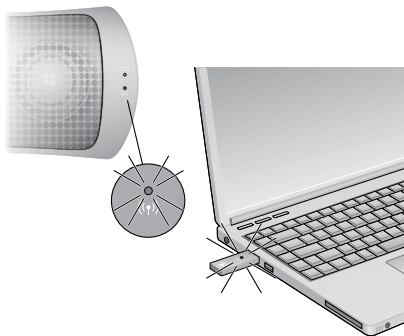

4



Le branchement d'un autre dispositif audio sur l'entrée auxiliaire 3,5 mm de votre haut-parleur désactive la fonction sans fil.

Pour rétablir la connexion sans fil, vous devez déconnecter l'entrée auxiliaire 3,5 mm du haut-parleur.

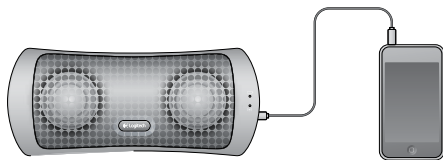

Témoins de charge des piles

Déchargement	
Témoin vert allumé en continu	Autonomie de la pile de 50 à 100%
Témoin orange allumé en continu	Autonomie de la pile de 10 à 49%
Témoin rouge allumé en continu	Autonomie de la pile <10%
Témoin éteint	Le haut-parleur est éteint ou la pile doit être rechargée.

Chargement en cours	
Témoin vert allumé en continu	Chargement à 100%
Témoin vert clignotant	Chargement de 50 à 99%
Témoin orange clignotant	Chargement de 10 à 49%
Témoin rouge clignotant	Chargement <10%

Remarque: retirez la batterie uniquement pour la mise au rebut ou le recyclage.
Pour plus d'informations, rendez-vous sur www.logitech.com/support.

Si vous appuyez rapidement sur le bouton d'alimentation, votre haut-parleur s'éteint tout en laissant la batterie se recharger. Si vous appuyez sur le bouton d'alimentation pendant 10 secondes, votre haut-parleur s'éteint et active le mode économie d'énergie : la batterie va cesser de se charger.

Remarque: si votre haut-parleur continue le chargement une fois éteint, il s'éteindra complètement lorsque la batterie sera totalement chargée.

Témoins de connexion sans fil (🔊)

Témoin vert allumé en continu	Connexion établie entre l'adaptateur USB sans fil et le haut-parleur
Témoin vert clignotant	Tentative de connexion entre l'adaptateur USB sans fil et le haut-parleur. Le témoin vert clignote pendant 5 minutes avant de s'éteindre.
Témoin éteint	L'adaptateur USB sans fil ou le haut-parleur a été hors de portée de la connexion sans fil pendant plus de 5 minutes ou le haut-parleur est éteint.

Remarque: Les témoins de connexion sans fil ont été désactivés lors de l'utilisation de l'entrée auxiliaire 3,5 mm.

Aide à la configuration

Le casque ne fonctionne pas? Vous n'entendez aucun son?

- Rapprochez le haut-parleur de votre ordinateur portable.
- Définissez Logitech® Wireless Speaker Z515 comme dispositif audio actif dans l'application et dans le Panneau de configuration Windows ou les Préférences système de Mac OS X.
- Ajustez le volume de votre source audio et de votre haut-parleur sur un paramétrage audible.
- Si un autre dispositif audio est branché directement sur votre haut-parleur, assurez-vous que le câble de 3,5 mm est déconnecté.
- Quittez et redémarrez votre application musicale.

Découvrez d'autres conseils de dépannage sur le site www.logitech.com.

1

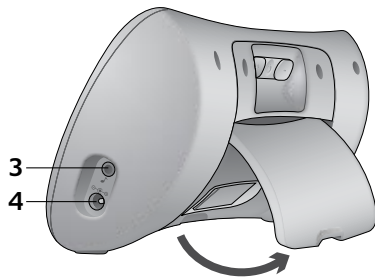

1. Indicatore LED di alimentazione/carica della batteria
2. Indicatore LED di connessione senza fili
3. Ingresso ausiliario da 3,5 mm
4. Ingresso alimentazione
5. Volume +
6. Accensione e spegnimento
7. Volume -
8. Adattatore USB senza fili
9. Allungamento adattatore USB senza fili

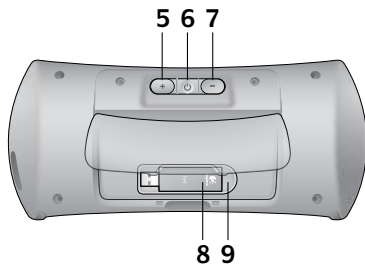

2

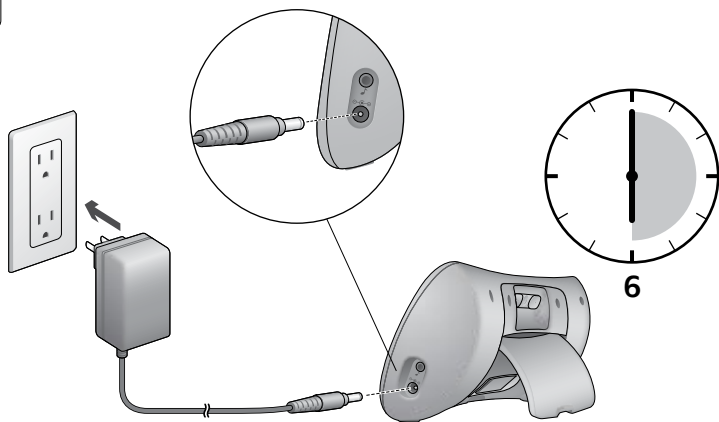

La ricarica completa della batteria può richiedere fino a 6 ore.
Durante la ricarica è possibile utilizzare l'altoparlante.

3

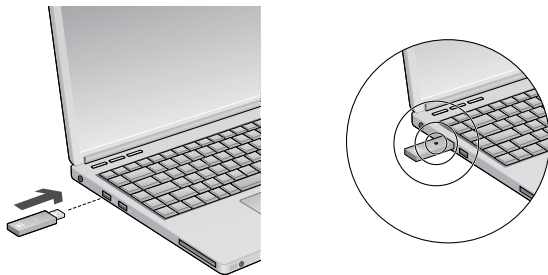

- Prima di inserire nel laptop l'adattatore USB senza fili, accertarsi che tutte le applicazioni di musica e multimediali siano chiuse.
- Accendere l'altoparlante.

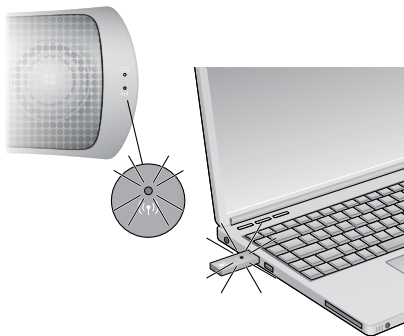

4



La funzionalità senza fili viene disattivata quando si collega un altro dispositivo audio all'ingresso audio ausiliario da 3,5 mm dell'altoparlante.

La funzionalità senza fili viene ristabilita quando si scollega il dispositivo dall'ingresso ausiliario da 3,5 mm.

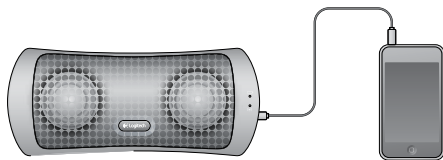

Indicatori di carica della batteria

Durante l'uso	
Verde fisso	Carica batteria compresa fra il 50 e il 100%
Arancione fisso	Carica batteria compresa fra il 10 e il 49%
Rosso fisso	Carica batteria inferiore al 10%
Spento	L'altoparlante è spento oppure è necessario ricaricare la batteria

Durante la ricarica	
Verde fisso	Batteria carica al 100%
Verde lampeggiante	Carica batteria compresa fra il 50 e il 99%
Arancione lampeggiante	Carica batteria compresa fra il 10 e il 49%
Rosso lampeggiante	Carica batteria inferiore al 10%

Nota: è possibile rimuovere la batteria solamente per smaltirla o riciclarla. Per ulteriori informazioni visitare il sito www.logitech.com/support.

Premendo rapidamente il pulsante di accensione, l'altoparlante si spegne ma la batteria continua a essere caricata. Tenendo premuto per dieci secondi il pulsante di accensione, l'altoparlante si spegne e viene attivata la modalità di risparmio energetico. In tale modalità la batteria non viene caricata.

Nota: se l'altoparlante si sta caricando mentre si trova nello stato "off", si spegnerà completamente in modo automatico quando la batteria sarà completamente carica.

Indicatori di connessione senza fili (📶)

Verde fisso	Connessione stabilita fra l'altoparlante e l'adattatore USB senza fili
Verde lampeggiante	Si sta cercando di stabilire la connessione fra l'altoparlante e l'adattatore USB senza fili. L'indicatore verde lampeggia per 5 minuti prima di spegnersi.
Spento	L'adattatore USB senza fili o l'altoparlante è rimasto fuori dalla portata per più di 5 minuti o l'altoparlante è spento

Nota: Gli indicatori di connessione senza fili vengono disattivati quando si utilizza l'ingresso ausiliario da 3,5 mm.

Problemi di installazione

L'audio non viene riprodotto correttamente oppure non viene riprodotto affatto.

- Avvicinare l'altoparlante al laptop.
- Impostare Logitech® Wireless Speaker Z515 come dispositivo audio attivo nell'applicazione e nel Pannello di controllo di Windows o nelle Preferenze di sistema di Mac OS X.
- Regolare il volume su un livello percepibile nella sorgente audio e nell'altoparlante.
- Se un altro dispositivo audio era collegato direttamente all'altoparlante, verificare che il cavo da 3,5 mm sia scollegato.
- Chiudere l'applicazione di musica e riavviarla.

Per ulteriori informazioni sulla risoluzione dei problemi, visitare il sito www.logitech.com.

1

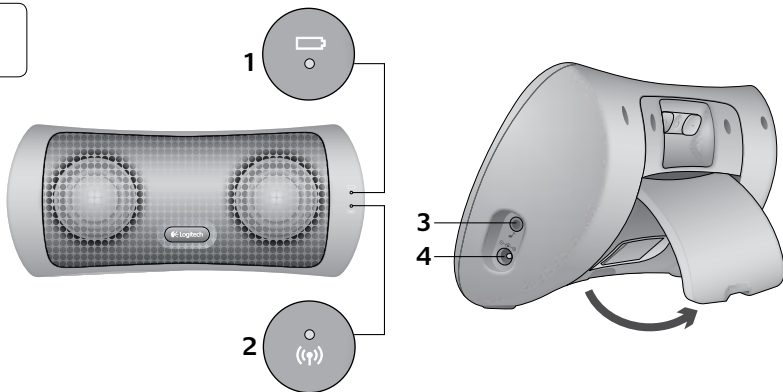

1. Indicador de alimentación / duración de pilas
2. Indicador de conexión inalámbrica
3. Entrada auxiliar de 3,5 mm
4. Entrada de alimentación
5. Subir volumen
6. Encendido/apagado
7. Bajar volumen
8. Adaptador inalámbrico USB
9. Almacenamiento de adaptador inalámbrico USB

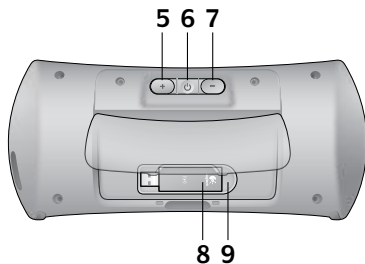

2

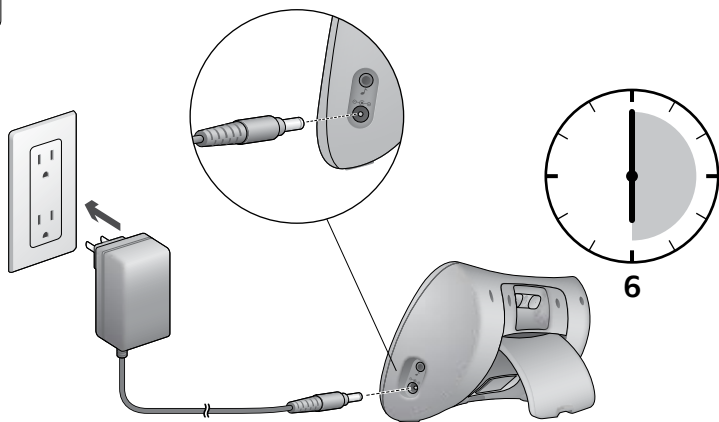

El proceso de carga total puede tardar hasta seis horas.
El altavoz se puede usar durante la carga.

3

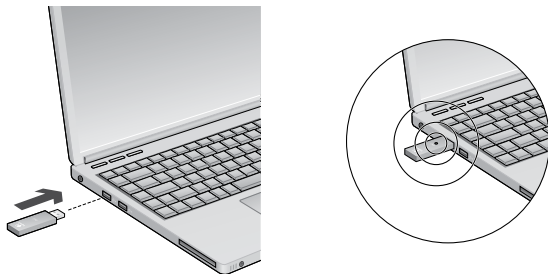

- Antes de conectar el adaptador inalámbrico USB al portátil, cierre todas las aplicaciones multimedia.
- Encienda el altavoz.

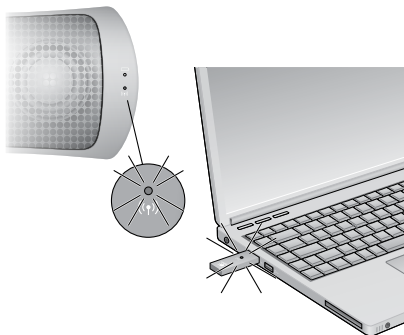

4



Cuando haya otro dispositivo de audio conectado a la entrada de 3,5 mm del altavoz, se desactivará la función inalámbrica.

Cuando se desconecte del altavoz la entrada auxiliar de 3,5 mm, se volverá a establecer la conexión inalámbrica.

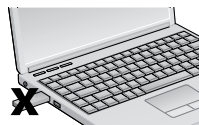
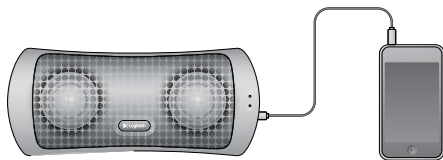

Indicadores de carga de pilas 

Descarga	
Verde permanente	50–100% de duración de pilas
Naranja permanente	10–<50% de duración de pilas
Rojo permanente	<10% de duración de pilas
Apagado	El altavoz está apagado o la pila se debe recargar

Carga	
Verde permanente	100% de carga
Verde intermitente	50–<100% de carga
Naranja intermitente	10–<50% de carga
Rojo intermitente	<10% de carga

Nota: la pila se puede retirar sólo para desecharla/reciclarla. Para más información, le recomendamos que visite www.logitech.com/support.

Si pulsa rápidamente el botón de encendido, el altavoz se apagará, pero continuará cargando su pila. Si mantiene presionado durante 10 segundos el botón de encendido, el altavoz se apagará y pasará al modo de ahorro de energía, y la pila dejará de cargarse.

Nota: si el altavoz se está cargando en estado "apagado", se apagará del todo automáticamente cuando la pila termine de cargarse.

Indicadores de conexión inalámbrica (📶)

Verde permanente	Conexión establecida entre adaptador inalámbrico USB y altavoz
Destellos verdes	Buscando conexión entre adaptador inalámbrico USB y altavoz. El indicador verde emitirá destellos durante cinco minutos antes de apagarse.
Apagado	El adaptador inalámbrico USB o el altavoz está fuera del radio de acción inalámbrica durante más de cinco minutos, o el altavoz está apagado

Nota: Indicadores de conexión inalámbrica desactivados cuando se utiliza entrada auxiliar de 3,5 mm.

Ayuda con la instalación

¿Algo no suena bien? ¿No hay ningún sonido?

- Acerque el altavoz al portátil.
- Configure “Logitech® Wireless Speaker Z515” como el dispositivo de audio activo en la aplicación y en el Panel de control de Windows o en las Preferencias del sistema de Mac OS X.
- Ajuste el volumen a un nivel que se pueda escuchar en la fuente de audio y el altavoz.
- Si se conectó otro dispositivo de audio directamente al altavoz, compruebe que el cable de 3,5 mm esté desconectado.
- Cierre la aplicación de música y vuelva a abrirla.

Visita www.logitech.com para obtener más consejos sobre resolución de problemas.

1

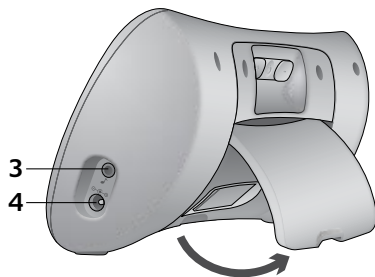
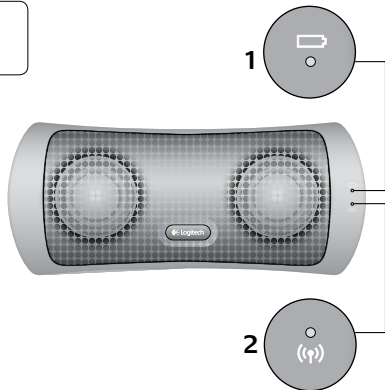

1. LED indicador de alimentação/energia da bateria
2. LED indicador de ligação sem fios
3. entrada auxiliar de 3,5 mm
4. Entrada de alimentação
5. Aumentar volume
6. Ligar/Desligar
7. Diminuir volume
8. Adaptador sem fios USB
9. Compartimento para adaptador sem fios USB

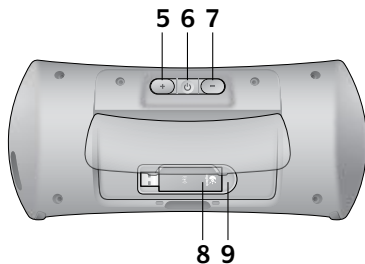

2

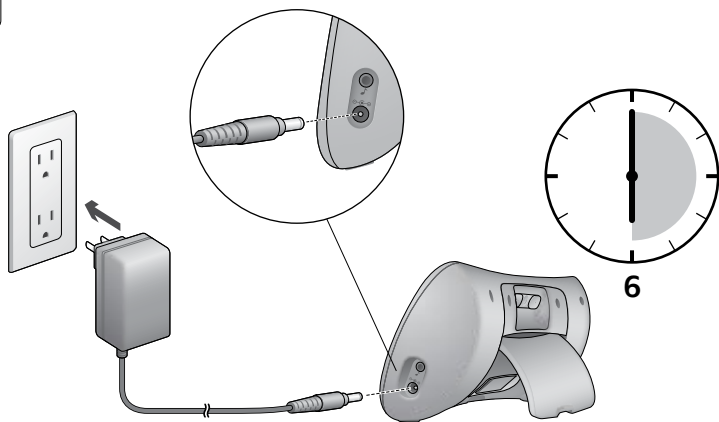

O carregamento total da bateria pode demorar até seis horas.
O altifalante pode ser utilizado durante o carregamento.

3

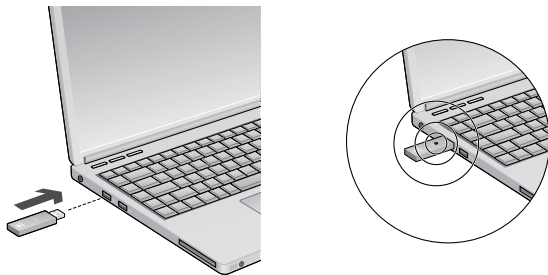

- Antes de ligar o adaptador sem fios USB ao seu computador portátil, certifique-se de que todas as aplicações de música e multimédia estão encerradas.
- Ligue os altifalantes.

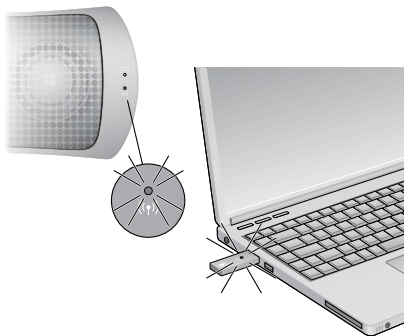

4



Quando outro dispositivo de áudio está ligado à entrada auxiliar de 3,5 mm do altifalante, a funcionalidade sem fios será desactivada.

Quando a entrada auxiliar de 3,5 mm for desligada do altifalante, a ligação sem fios será restabelecida.

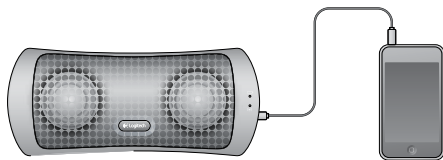

Indicador de nível de bateria 

A descarregar	
Verde sólido	50–100% da capacidade da bateria
Laranja sólido	10–<50% da capacidade da bateria
Vermelho sólido	<10% da capacidade da bateria
Sem luzes	O altifalante está desligado ou é necessário carregar a bateria

A carregar	
Verde sólido	100% carregada
Verde intermitente	50–<100% carregada
Laranja intermitente	10–<50% carregada
Vermelho intermitente	<10% carregada

Nota: A bateria apenas se pode retirar para eliminação/reciclagem.
Consulte www.logitech.com/support para obter mais informações.

Se premir rapidamente o botão de energia, o altifalante desliga-se mas continua a carregar a bateria. Se mantiver premido o botão de energia durante 10 segundos, o altifalante desliga-se e entra em modo de conservação de energia, que interrompe o carregamento da bateria.

Nota: Se o altifalante estiver a carregar no modo "desligado", será completamente desligado automaticamente quando a bateria estiver totalmente carregada.

Indicadores de ligação sem fios (🔊)

Verde sólido	Ligação estabelecida entre o adaptador sem fios USB e o altifalante.
Verde intermitente	A procurar ligação entre o adaptador sem fios USB e o altifalante. A luz verde permanecerá intermitente durante 5 minutos antes de se apagar.
Sem luzes	O adaptador sem fios USB ou altifalante está fora do alcance sem fios durante mais de 5 minutos ou o altifalante está desligado.

Nota: Os indicadores de ligação sem fios são desactivados quando utiliza a entrada auxiliar de 3,5 mm.

Ajuda com a configuração

Existe algum problema com o som? Sem som?

- Aproxime o altifalante do seu computador portátil.
- Defina “Logitech® Wireless Speaker Z515” como o dispositivo de áudio activo na aplicação e Painel de Controlo do Windows® ou Preferências do Sistema do Mac® OS X.
- Ajuste o volume para um nível audível na fonte de áudio e no altifalante.
- Se outro dispositivo de áudio for ligado directamente ao altifalante, certifique-se de que o cabo de 3,5 mm está desligado.
- Encerre e reinicie a sua aplicação de música.

Visite www.logitech.com para obter mais sugestões sobre resolução de problemas.

1

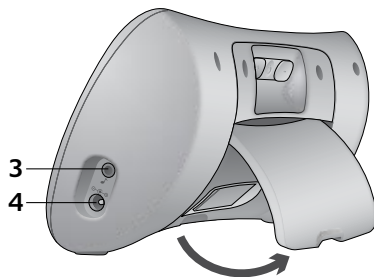
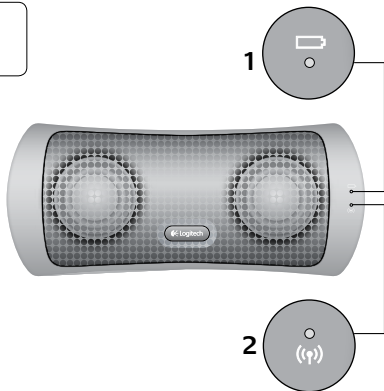

1. Indicator-led voor vermogen/batterijlevensduur
2. Indicator-led voor draadloze verbinding
3. extra 3,5mm-ingang
4. Stroomtoevoer
5. Volume hoger
6. Aan-uitknop
7. Volume lager
8. Draadloze USB-adapter
9. Opbergruimte voor draadloze USB-adapter

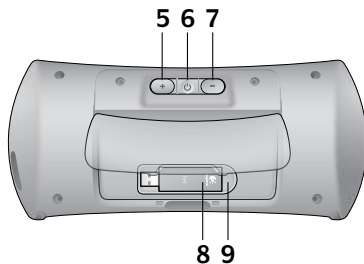

2

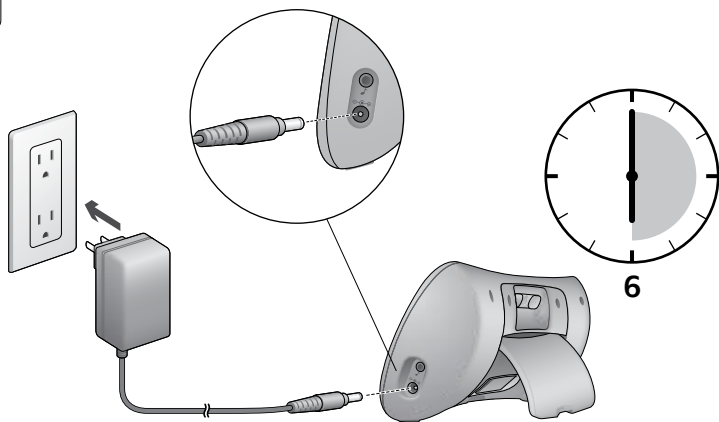

Het kan zes uur duren om de batterij volledig op te laden.
U kunt uw speaker tijdens het opladen gewoon gebruiken.

3

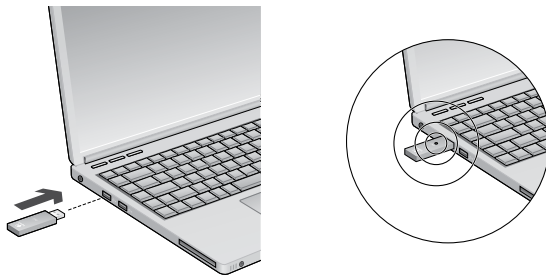

- Sluit alle muziek- en mediatoepassingen voordat u de draadloze USB-adapter op uw laptop aansluit.
- Zet de speaker aan.

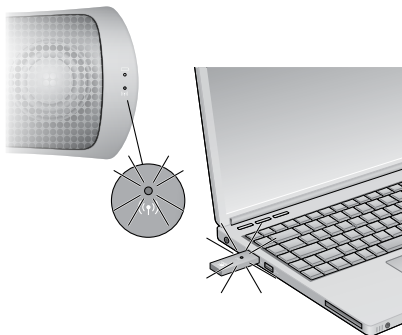

4



Wanneer er een ander geluidsapparaat op de extra 3,5mm-ingang van uw speaker is aangesloten, wordt de draadloze functionaliteit uitgeschakeld. Wanneer de extra 3,5mm-ingang van de speaker wordt ontkoppeld, wordt de draadloze verbinding hersteld.

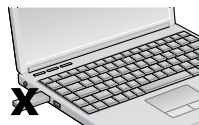
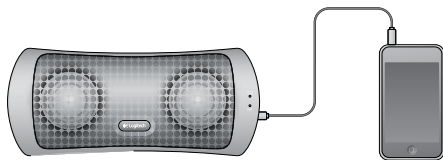

Indicators voor batterijlevensduur

Afnemend energieniveau	
Brandt groen	50–100% van batterijlevensduur
Brandt oranje	10–<50% van batterijlevensduur
Brandt rood	<10% van batterijlevensduur
Lampje is uit	Speaker staat uit of batterij moet worden opgeladen

Bezig met opladen	
Brandt groen	100% opgeladen
Knippert groen	50–<100% opgeladen
Knippert oranje	10–<50% opgeladen
Knippert rood	<10% opgeladen

N.B. De batterij mag alleen verwijderd worden om deze weg te gooien of te recyclen. Ga naar www.logitech.com/support voor meer informatie.

Als u snel op de aan-uitknop drukt, wordt de speaker uitgezet terwijl het opladen van de batterij doorgaat. Houd u de aan-uitknop tien seconden ingedrukt, dan wordt de speaker uitgeschakeld en in een energiebesparingsmodus gezet. Het opladen van de batterij wordt in dit geval stopgezet.

N.B. Als de speaker wordt opgeladen terwijl deze uitstaat, wordt de speaker automatisch helemaal uitgezet nadat de batterij volledig is opgeladen.

Indicators voor draadloze verbinding (📶)

Brandt groen	Er is een verbinding gemaakt tussen de draadloze USB-adapter en de speaker
Knippert groen	Er wordt naar een verbinding gezocht tussen de draadloze USB-adapter en de speaker. Het lampje knippert 5 minuten groen voordat het uitgaat.
Lampje is uit	Draadloze USB-adapter of speaker bevindt zich meer dan 5 minuten buiten bereik, of de speaker staat uit

N.B. De indicators voor de draadloze verbinding worden uitgeschakeld wanneer de extra 3,5mm-ingang gebruikt wordt.

Hulp nodig bij de set-up?

Geen goed geluid? Hoort u helemaal geen geluid?

- Zet de speaker dichterbij uw laptop.
- Stel 'Logitech® Wireless Speaker Z515' in als het actieve audioapparaat in de toepassing en in het Configuratiescherm van Windows of Systemvoorkeuren van Mac OS X.
- Verhoog het volume tot een hoorbaar niveau in uw geluidsbron en speaker.
- Als er een ander geluidsapparaat direct op de speaker is aangesloten, zorg dan dat de 3,5mm-draad ontkoppeld is.
- Sluit uw muziektoepassing af om deze vervolgens opnieuw te starten.

Ga naar www.logitech.com voor meer tips voor uw problemen.

1



1. Ström-/batteriindikator
2. Indikator för trådlös anslutning
3. 3,5 mm-ingång (aux)
4. Ingång för nätkabel
5. Volym +
6. På/av-knapp
7. Volym -
8. Trådlös USB-adapter
9. Förvaringsutrymme för trådlös USB-adapter

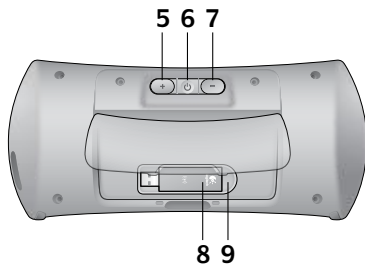
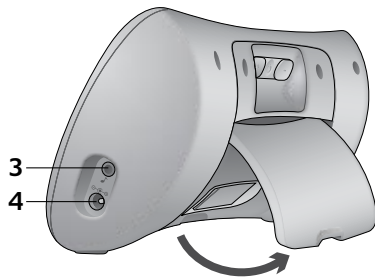

2

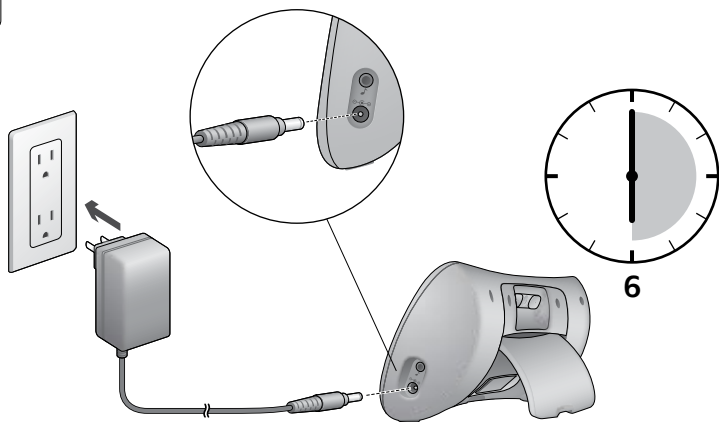

Det kan ta upp till sex timmar att ladda batteriet fullt.
Du kan använda högtalarna medan batteriet laddas.

3

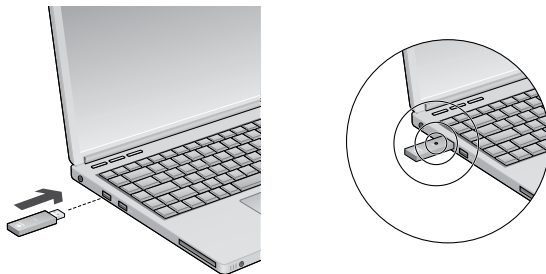

- Stäng alla musik- och mediaspelarprogram på datorn innan du ansluter den trådlösa USB-adaptorn.
- Slå på högtalaren.

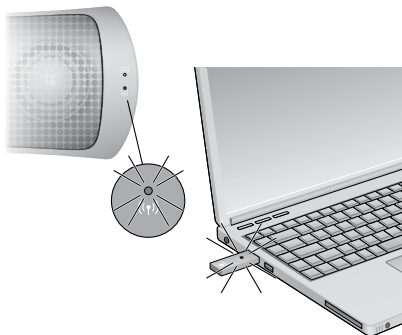

4

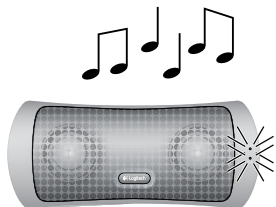

När en musikspelare är kopplad till högtalarna via 3,5 mm-uttaget inaktiveras den trådlösa överföringen.

När du kopplar ur sladden från 3,5 mm-uttaget aktiveras den trådlösa överföringen igen.

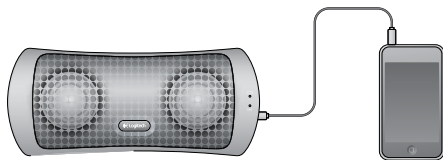

Batteriindikatorn 

När batteriet inte laddas	
Lyser grönt	50–100 % av batteriet kvar
Lyser gult	10–<50 % av batteriet kvar
Lyser rött	<10 % av batteriet kvar
Lyser inte	Högtalaren är avstängd eller så behöver batteriet laddas

När batteriet laddas	
Lyser grönt	Laddat till 100 %
Blinkar grönt	Laddat till 50–<100 %
Blinkar gult	Laddat till 10–<50 %
Blinkar rött	Laddat <10 %

Obs! Du bör endast ta ut batteriet när du ska kassera eller återvinna det. Mer information finns på www.logitech.com/support.

Om du trycker snabbt på på/av-knappen stängs högtalaren av utan att laddningen avbryts. Om du håller ner på/av-knappen i tio sekunder stängs högtalaren av och försätts i energisparläge. Laddningen av batteriet avbryts.

Obs! Om batteriet laddas medan högtalaren är i energisparläge stängs högtalaren automatiskt av när batteriet är färdigladdat.

Indikatorn för trådlös anslutning (☞)

Lyser grönt	Anslutning mellan den trådlösa USB-adaptorn och högtalaren har upprättats
Blinkar grönt	Försöker upprätta anslutning mellan den trådlösa USB-adaptorn och högtalaren. Lampen blinkar i fem minuter innan den släcks.
Lyser inte	Högtalaren är avstängd eller så har ingen mellan den trådlösa USB-adaptorn och högtalaren kunnat upprättas inom fem minuter.

Obs! Lampen för trådlös anslutning sätts ur funktion när 3,5 mm-uttaget används.

Installationstips

Låter det inte som det ska? Hör du inget ljud alls?

- Flytta högtalaren närmare datorn.
- Ange Logitech® Wireless Speaker Z515 som standardljudenhet i programmet och i Kontrollpanelen (Windows) eller i Systeminställningar (Mac OS X).
- Justera volymen till en hörbar nivå på ljudkällan och högtalaren.
- Om en annan musikspelare var direkt kopplad till högtalarna bör du kontrollera att 3,5 mm-sladden är urkopplad.
- Stäng och starta om musikspelarprogrammet.

Mer felsökningsinformation finns på www.logitech.se.

1

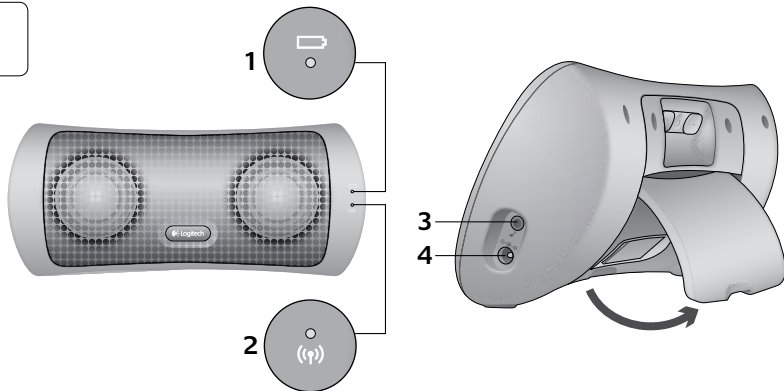

1. Strøm-/batteriindikator
2. Indikator for trådløs forbindelse
3. 3,5-mm ekstra jackstik
4. Strømforsyning
5. Skru op
6. Tænd/sluk
7. Skru ned
8. Trådløs USB-adapter
9. Opbevaringsrum til trådløs USB-adapter

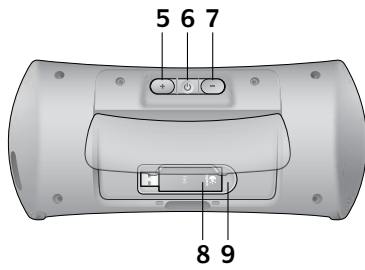

2

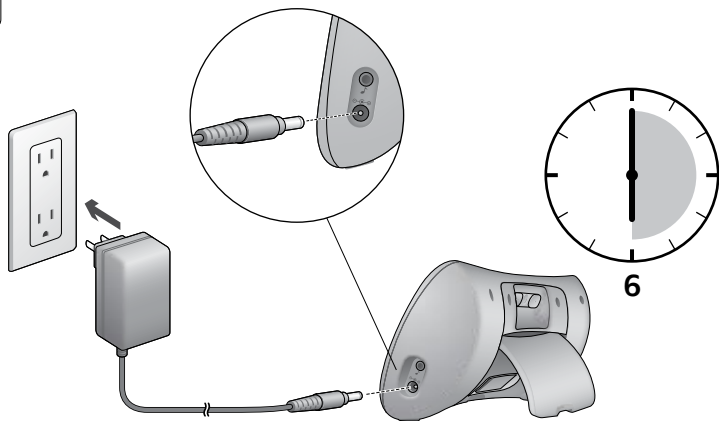

Det kan tage op til 6 timer at oplade batteriet helt.
Du kan godt bruge højttaleren mens den lades op.

3

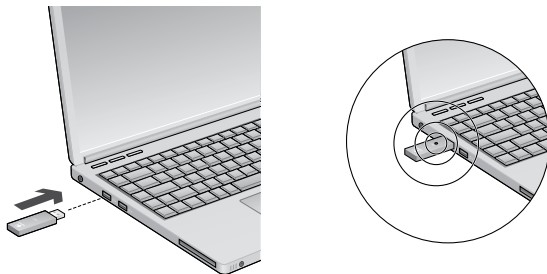

- Inden du slutter den trådløse USB-adapter til den bærbare, skal du sørge for at lukke alle afspilningsprogrammer.
- Tænd højttaleren.

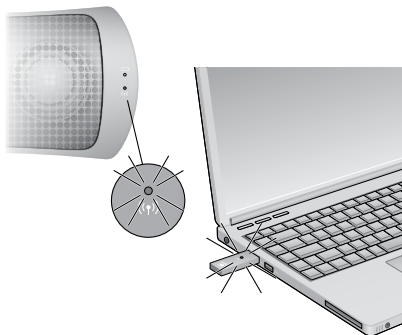

4



Hvis du slutter en ekstern afspiller til højtalerens 3,5-mm indgangsstik, deaktiveres den trådløse forbindelse.

Den trådløse forbindelse genetableres, så snart 3,5-mm stikket trækkes ud af højtaleren.

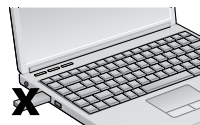
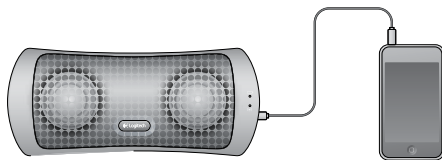

Batteriindikator

Afladning	
Lyser grønt	50–100% batteri tilbage
Lyser orange	10–<50% batteri tilbage
Lyser rødt	<10% batteri tilbage
Lyser ikke	Højtaleren er slukket, eller batteriet skal oplades

Under opladning	
Lyser grønt	100% ladet op
Blinker grønt	50–<100% ladet op
Blinker orange	10–<50% ladet op
Blinker rødt	<10% ladet op

Bemærk: Batteriet skal kun fjernes, hvis du vil skille dig af med det. Der er flere oplysninger på www.logitech.com/support.

Hvis du trykker kortvarigt på afbryderknappen, slukkes højtaleren, men batteriet oplades stadig. Hvis du holder afbryderknappen nede i 10 sekunder, slukkes højtaleren og den strømbesparende tilstand aktiveres. Dermed stopper opladningen af batteriet også.

Bemærk: Hvis højtaleren oplades mens den er slukket, afbrydes strømmen automatisk så snart batteriet er ladet helt op.

Indikator for trådløs forbindelse (🔊)

Lyser grønt	Der er etableret en forbindelse mellem højttaleren og den trådløse USB-adapter
Blinker grønt	Der etableres en forbindelse mellem højttaleren og den trådløse USB-adapter. Indikatoren blinker grønt i 5 minutter inden den slukkes.
Lyser ikke	Højttaleren er slukket, eller afstanden mellem højttaleren og den trådløse USB-adapter har været for stor i mere end 5 minutter.

Bemærk: Indikatoren for trådløs forbindelse slukkes, når det ekstra 3,5-mm indgangsstik bruges.

Hjælp til installationen

Lyder det forkert? Er der slet ingen lyd?

- Flyt højttaleren tættere på den bærbare.
- Vælg Logitech® Wireless Speaker Z515 som den aktive lydenhed i det pågældende program og under kontrolpanelet i Windows eller i Mac OS X-systemindstillingerne.
- Juster lydstyrken indtil du kan høre noget. Du skal muligvis både justere lydstyrken i styresystemet, i afspilningsprogrammet og på højttaleren.
- Hvis du har haft en ekstern lydkilde sluttet til højttaleren, skal du sikre dig at 3,5-mm kablet er trukket ud.
- Luk afspilningsprogrammet, og start det igen.

Du kan få flere råd til problemløsning på www.logitech.com.

1

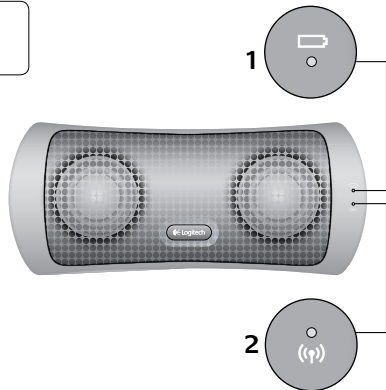

1. Batterilampe
2. Indikator for trådløs forbindelse
3. 3,5 mm inngang for ekstern lydkilde
4. Strømningang
5. Volum opp
6. Slå av/på
7. Volum ned
8. Trådløs adapter for usb
9. Lagringsplass for usb-adapter

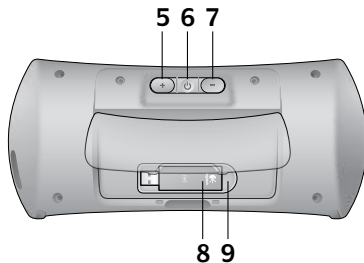
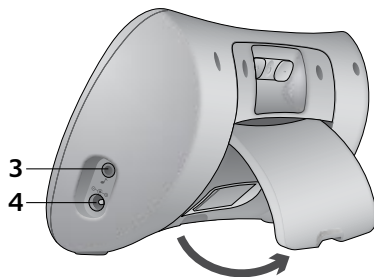

2

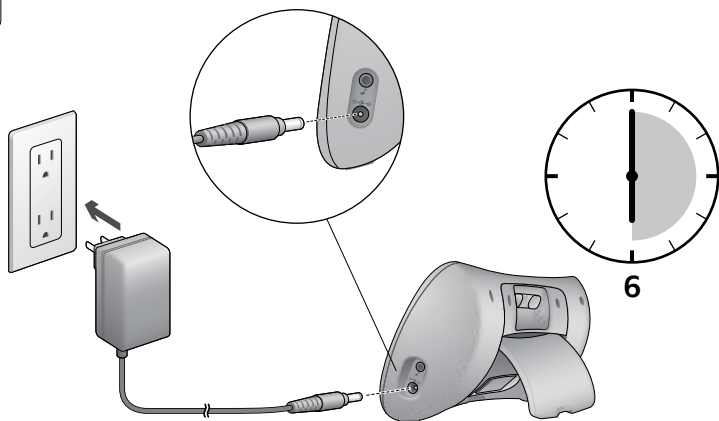

Det kan ta opptil seks timer å lade batteriet.
Du kan bruke høyttaleren mens den lades.

3

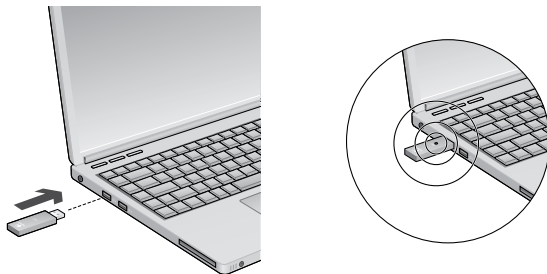

- Før du kople usb-adapteren for trådløs tilkobling til den bærbare datamaskinen, må du sørge for at alle musikk- og medieavspillingsprogrammer er lukket.
- Slå på høyttaleren.

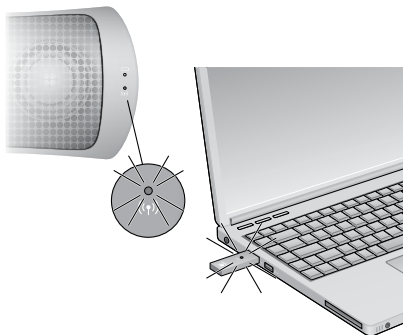

4



Hvis en annen lydenhet er koplet til høyttalerens 3,5 mm-inngang, deaktiveres den trådløse tilkoplingen.

Den trådløse forbindelsen gjenopprettes når tilkoplingen til 3,5 mm-inngangen koples fra.

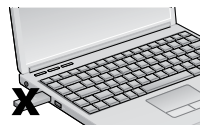
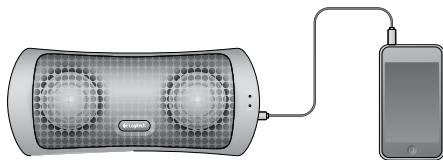

Batterilamper

Lader ut	
Lyser jevnt grønt	50–100 % igjen av batterivarighet
Lyser oransje	10–<50 % igjen av batterivarighet
Rødt lys	<10 % igjen av batterivarighet
Lyser ikke	Høytaleren er av, eller så må batteriet lades

Opplading	
Lyser jevnt grønt	100 % ladet
Blinker langsomt grønt	50–<100 % ladet
Blinker langsomt oransje	10–<50% ladet
Blinker langsomt rødt	<10 % ladet

Merk: Du bør kun fjerne batteriet hvis det skal kasseres/resirkuleres. Du finner flere opplysninger om dette på www.logitech.com/support.

Hvis du trykker raskt på av/på-knappen, slås høytaleren av, men den fortsetter å lade batteriet. Hvis du holder av/på-knappen nede i 10 sekunder, slås høytaleren helt av og settes i en strømsparende modus der batteriet ikke lades.

Merk: Hvis høytaleren lades mens den er avslått, slås den automatisk helt av så snart batteriet er fulladet.

Indikatorer for trådløs forbindelse (¶)

Lyser jevnt grønt	Tilkopling mellom usb-adapter og høyttaler er opprettet.
Grønn blinking	Søker etter tilkopling mellom usb-adapter og høyttaler. Det grønne lyset blinker i 5 minutter før det slår seg av.
Lyser ikke	Usb-adapteren eller høyttaleren er utenfor trådløs rekkevidde i mer enn 5 minutter, eller så er høyttaleren slått av.

Merk: Hvis du bruker ekstrainngangen (3,5 mm), deaktiveres indikatorene for trådløs forbindelse.

Hjelp til konfigurering

Høres noe feil ut? Eller hører du ingenting?

- Flytt høyttaleren nærmere den bærbare datamaskinen.
- Angi at Logitech® Wireless Speaker Z515 skal være den aktive lydenheten i programmet samt i kontrollpanelet i Windows eller Systemvalg i Mac OS X.
- Juster volumet til et hørbart nivå for lydkilden og høyttaleren.
- Hvis en annen lydenhet var koplet rett til høyttaleren, må du kontrollere at 3,5 mm-pluggen er koplet fra.
- Avslutt musikkprogrammet, og start det så på nytt.

Du finner flere feilsøkingstips på www.logitech.com

1

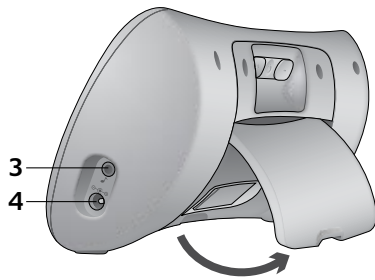

1. Virran/akun keston merkkivalo
2. Langattoman yhteyden merkkivalo
3. 3,5 mm lisätulo
4. Virran tulo
5. Äänenvoimakkuuden lisäys
6. Virta päällä/pois
7. Äänenvoimakkuuden pienentäminen
8. Langaton USB-sovitin
9. Langattoman USB-sovittimen säilytyspaikka

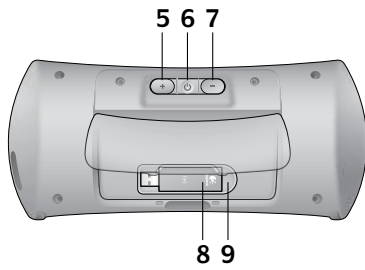

2

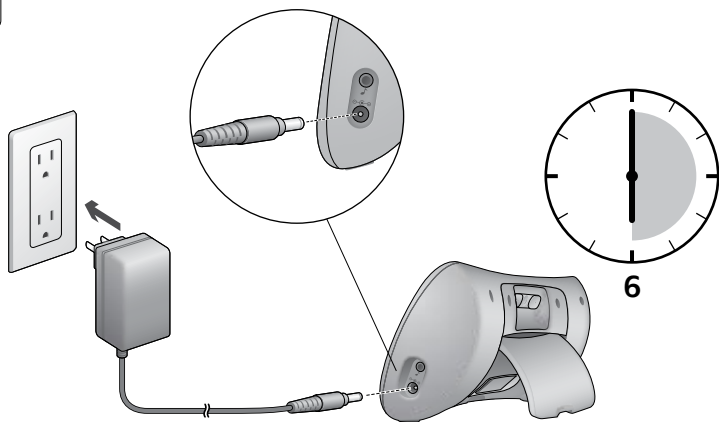

Akun lataaminen täyteen voi kestää kuusi tuntia.
Kaiutinta voidaan käyttää, kun sitä ladataan.

3

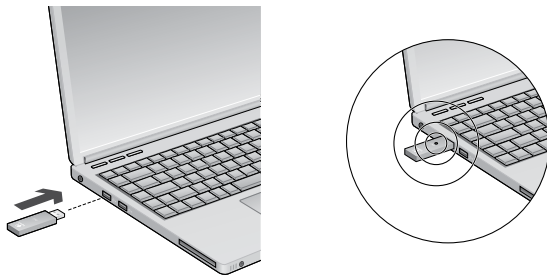

- Ennen langattoman USB-sovittimen liittämistä kannettavaan tietokoneeseen varmista, että kaikki musiikki- ja mediasovellukset ovat kiinni.
- Kytke virta kaiuttimeen.

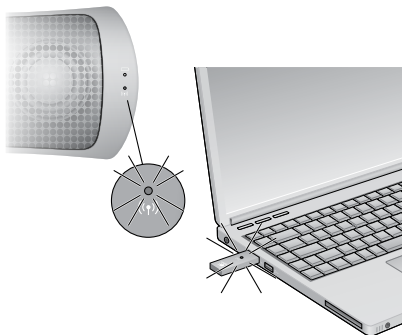

4



Kun toinen äänilaite on liitetty kaiuttimen 3,5 mm:n apuliitäntään, langattomat ominaisuudet kytkeytyvät pois käytöstä.

Kun 3,5 mm:n apuliitäntä on irrotettu kaiuttimesta, langaton yhteys kytkeytyy uudelleen päälle.

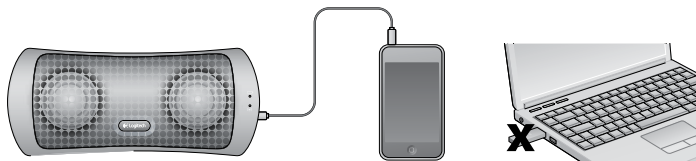

Akun merkkivalot 

Purkautuu	
Vihreä valo	Akun kesto: 50–100 %
Palaa oranssina	Akun kesto: 10–50 %
Palaa punaisena	Akun kesto: alle 10 %
Ei valoa	Kaiutin on joko pois päältä tai akku pitää ladata

Latautuu	
Vihreä valo	Ladattu: 100 %
Vilkkuva vihreä	Ladattu: 50–100 %
Vilkkuva oranssi	Ladattu: 10–50 %
Vilkkuva punainen	Ladattu: alle 10 %

Huomautus: Akku tulee irrottaa ainoastaan poistamista/kierrättämistä varten. Katso lisätietoja osoitteesta www.logitech.com/support.

Jos virtapainiketta painetaan nopeasti, kaiutin menee pois päältä, mutta akun lataaminen jatkuu. Jos virtapainiketta pidetään pohjassa 10 sekuntia, kaiutin menee pois päältä ja siirtyy virransäätötilaan, jossa akku ei lataannu.

Huomautus: Jos kaiutin lataantuu, kun virta ei ole kytkettyä, kaiutin sammuu automaattisesti kokonaan, kun akku on ladattu täyteen.

Langattoman yhteyden merkkivalot (¶)

Vihreä valo	Langattoman USB-sovittimen ja kaiuttimen välillä on yhteys
Vilkkuva vihreä	Yhteyttä langattoman USB-sovittimen ja kaiuttimen välillä etsitään. Vihreä valo vilkkuu 5 minuuttia ennen kuin sammuu.
Ei valoa	Langaton USB-sovitin tai kaiutin on ollut langattoman yhteyden kantaman ulkopuolella yli viisi minuuttia tai kaiutin on sammutettu.

Huomautus: Langattoman yhteyden merkkivalot poistuvat käytöstä, kun käytetään 3,5 mm:n aputuloa.

Vinkkejä asennukseen

Eikö ääni kuulu oikein? Eikö ääntä kuulu ollenkaan?

- Siirrä kaiutin lähemmäs kannettavaa tietokonetta.
- Aseta Logitech® Wireless Speaker Z515 aktiiviseksi äänilaitteeksi sekä sovelluksessa että Windowsin Ohjauspaneelissa tai Mac OS X -käyttöjärjestelmän järjestelmäasetuksissa.
- Säädä äänenvoimakkuus tarpeeksi lujalle äänilähteessä tai kaiuttimessa.
- Jos toinen äänilaitte oli liitetty suoraan kaiuttimeen, varmista, että 3,5 mm:n liitännässä oleva johto on irrotettu.
- Sulje mediasovellus ja käynnistä se uudelleen.

Saat lisää vinkkejä vianetsintään osoitteesta www.logitech.com

1

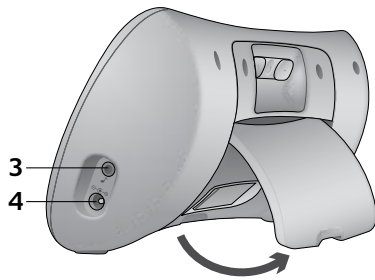

1. Ένδειξη Λειτουργίας/ζωής μπαταρίας
2. Ένδειξη ασύρματης σύνδεσης
3. Βοηθητική είσοδος 3,5 mm
4. Είσοδος ρεύματος
5. Αύξηση έντασης
6. Ενεργοποίηση/απενεργοποίηση
7. Μείωση έντασης
8. Ασύρματος προσαρμογέα USB
9. Χώρος αποθήκευσης ασύρματου προσαρμογέα USB

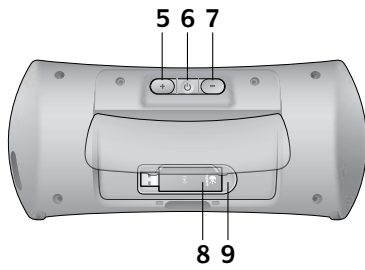

2

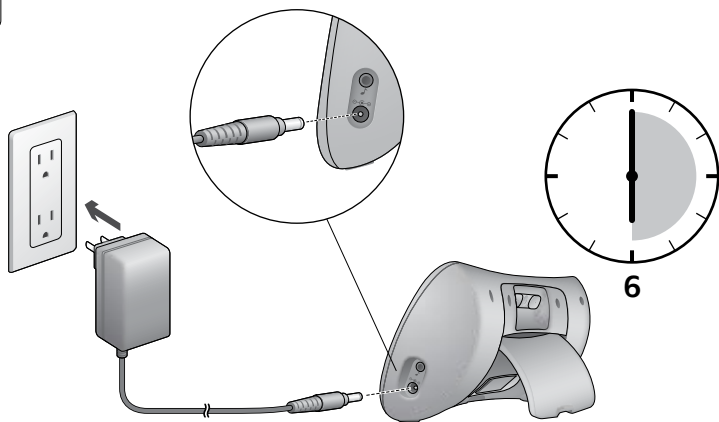

Η πλήρης φόρτιση της μπαταρίας μπορεί να διαρκέσει έως και έξι ώρες.
Το ηχείο σας μπορεί να χρησιμοποιηθεί κατά τη διάρκεια της φόρτισης.

3

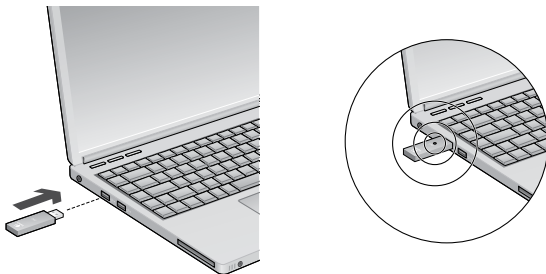

- Προτού συνδέσετε τον ασύρματο προσαρμογέα USB στο φορητό σας υπολογιστή, βεβαιωθείτε ότι όλες οι εφαρμογές μουσικής και πολυμέσων είναι κλειστές.
- Ενεργοποιήστε το ηχείο σας.

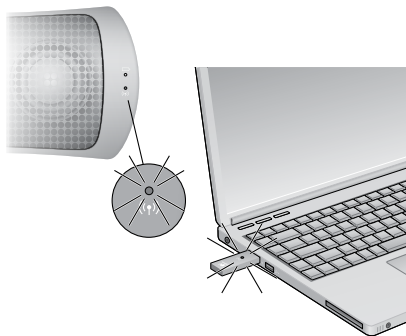



4

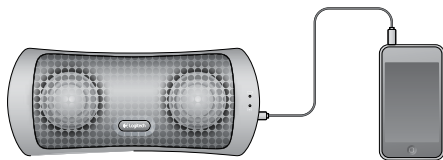

Όταν συνδέεται κάποια άλλη συσκευή ήχου με τη βοηθητική είσοδο 3,5 mm του ηχείου σας, τότε η ασύρματη λειτουργία θα απενεργοποιείται.

Όταν αποσυνδέεται η βοηθητική είσοδος 3,5 mm από το ηχείο, τότε η ασύρματη σύνδεση θα αποκαθίσταται.



Ενδείξεις διάρκειας ζωής μπαταρίας 

Αποφόρτιση	
Σταθερά πράσινη	Διάρκεια ζωής μπαταρίας 50-100%
Σταθερά πορτοκαλί	Διάρκεια ζωής μπαταρίας 10- < 50%
Σταθερά κόκκινη	Διάρκεια ζωής μπαταρίας < 10%
Δεν ανάβει	Το ηχείο είναι απενεργοποιημένο ή η μπαταρία χρειάζεται επαναφόρτιση

Φόρτιση	
Σταθερά πράσινη	100% φορτισμένη
Πράσινη που αναβοσβήνει	50- < 100% φορτισμένη
Πορτοκαλί που αναβοσβήνει	10- < 50% φορτισμένη
Κόκκινη που αναβοσβήνει	< 10% φορτισμένη

Σημείωση: Η μπαταρία αφαιρείται μόνο για απόρριψη/ανακύκλωση. Για περισσότερες πληροφορίες μεταβείτε στην τοποθεσία www.logitech.com/support.

Αν πατήσετε γρήγορα το κουμπί λειτουργίας, τότε το ηχείο σας θα απενεργοποιηθεί αλλά θα συνεχίσει να φορτίζει τη μπαταρία του. Εάν κρατήσετε πατημένο το κουμπί λειτουργίας για 10 δευτερόλεπτα, τότε το ηχείο σας θα απενεργοποιηθεί και θα μπει σε λειτουργία εξοικονόμησης ενέργειας, η οποία θα σταματήσει τη φόρτιση της μπαταρίας.

Σημείωση: Εάν το ηχείο σας φορτίζει σε κατάσταση απενεργοποίησης, τότε θα απενεργοποιηθεί εντελώς αφού η μπαταρία του φορτιστεί πλήρως.

Ενδείξεις ασύρματης σύνδεσης (🔊)

Σταθερά πράσινη	Υπάρχει σύνδεση μεταξύ ασύρματου προσαρμογέα USB και ηχείου
Πράσινη που αναβοσβήνει	Αναζητείται σύνδεση μεταξύ ασύρματου προσαρμογέα USB και ηχείου. Το πράσινο φως θα αναβοσβήνει επί 5 λεπτά προτού σβήσει.
Δεν ανάβει	Ο ασύρματος προσαρμογέας USB ή το ηχείο είναι εκτός ασύρματου βεληνεκούς για πάνω από 5 λεπτά ή το ηχείο είναι απενεργοποιημένο

Σημείωση: Οι ενδείξεις ασύρματης σύνδεσης απενεργοποιούνται όταν χρησιμοποιείται η βοηθητική είσοδος 3,5 mm.

Βοήθεια με την εγκατάσταση

Κάτι δεν ακούγεται καλά; Δεν ακούγεται καθόλου;

- Μετακινήστε το ηχείο πιο κοντά στο φορητό σας υπολογιστή.
- Ορίστε το ηχείο "Logitech® Wireless Speaker Z515 ως την ενεργή συσκευή ήχου στην εφαρμογή και στον Πίνακα ελέγχου των Windows ή στις Προτιμήσεις συστήματος του Mac OSX.
- Ρυθμίστε την ένταση σε μια ικανοποιητική ρύθμιση αναπαραγωγής ήχου στη συσκευή ήχου και στο ηχείο.
- Εάν κάποια άλλη συσκευή ήχου ήταν συνδεδεμένη απευθείας με το ηχείο, τότε βεβαιωθείτε ότι το καλώδιο των 3,5 mm δεν είναι συνδεδεμένο.
- Κλείστε και επανεκκινήστε την εφαρμογή μουσικής.

Για περισσότερες συμβουλές σχετικά με την αντιμετώπιση προβλημάτων, επισκεφθείτε τη διεύθυνση www.logitech.com.

1

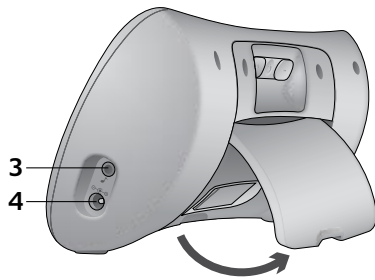

1. Светодиодный индикатор включения устройства/заряда батареи
2. Светодиодный индикатор беспроводного соединения
3. Дополнительный вход 3,5 мм
4. Гнездо для штекера шнура электропитания
5. Увеличение громкости
6. Включение или отключение питания
7. Уменьшение громкости
8. Беспроводной адаптер USB
9. Отсек для беспроводного адаптера USB

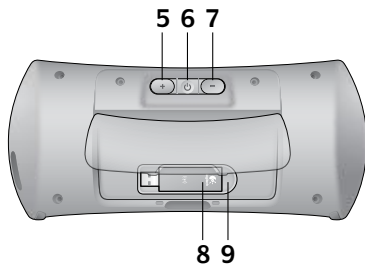

2

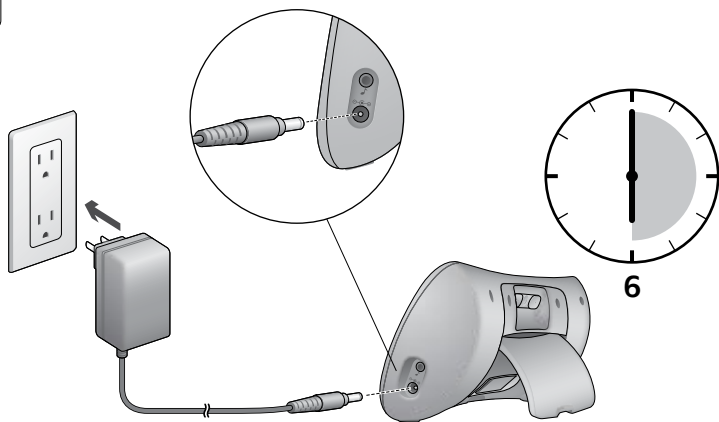

Может понадобиться до шести часов, чтобы батарея полностью зарядилась.
Во время зарядки акустическую систему можно использовать.

3

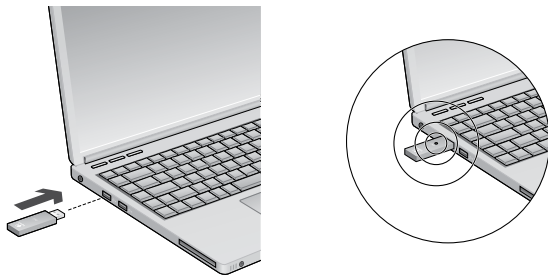

- Прежде чем подключать беспроводной адаптер USB к ноутбуку, убедитесь в том, что все музыкальные и мультимедийные приложения закрыты.
- Включите акустическую систему.

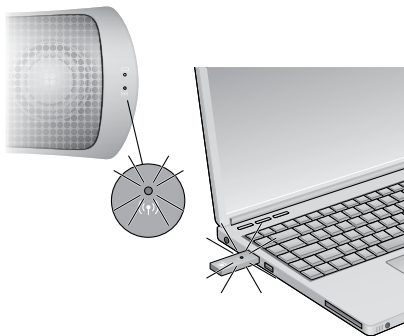

4

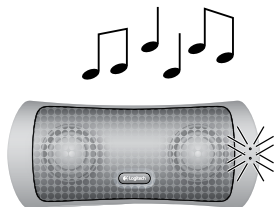

Если к дополнительному входу 3,5 мм акустической системы подключено другое аудиоустройство, беспроводное соединение работать не будет.

Если же от дополнительного входа 3,5 мм акустической системы отключается другое устройство, беспроводное соединение будет восстановлено.

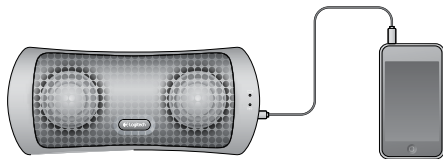

Индикаторы заряда батареи 

Идет разрядка	
Не мигая, светится зеленым	Осталось 50–100 % времени работы от батареи
Не мигая, светится оранжевым	Осталось 10–<50 % времени работы от батареи
Не мигая, светится красным	Осталось <10 % времени работы от батареи
Не светится	Акустическая система выключена или нужно зарядить батарею

Идет зарядка	
Не мигая, светится зеленым	Батарея заряжена на 100 %
Мигая, светится зеленым	Батарея заряжена на 50–<100 %
Мигая, светится оранжевым	Батарея заряжена на 10–<50 %
Мигая, светится красным	Батарея заряжена на <10 %

Примечание. Батарею можно извлечь только для утилизации или переработки.
Дополнительные сведения см. на веб-странице www.logitech.com/support.

Если быстро нажать кнопку питания, акустическая система будет выключена, но зарядка батареи будет продолжаться. Если нажать кнопку питания и удерживать ее в течение 10 секунд, акустическая система выключится и перейдет в энергосберегающий режим, в котором батарея не заряжается.

Примечание. Если зарядка акустической системы выполняется в «выключенном» состоянии, то система автоматически полностью выключится, когда батарея полностью зарядится.

Индикаторы беспроводного соединения (📶)

Не мигая, светится зеленым	Установлено соединение между беспроводным адаптером USB и акустической системой
Мигая, светится зеленым	Устанавливается соединение между беспроводным адаптером USB и акустической системой. Индикатор будет мигать зеленым в течение 5 минут, а затем перестанет светиться.
Не светится	Беспроводной адаптер USB находится вне радиуса действия беспроводного соединения в течение более 5 минут или акустическая система выключена

Примечание. Индикаторы беспроводного соединения отключаются при использовании дополнительного входа 3,5 мм.

Помощь в настройке

Что-то звучит неправильно? Вообще нет звука?

- Поместите акустическую систему ближе к ноутбуку.
- Выберите «Logitech® Wireless Speaker Z515» в качестве активного аудиоустройства в используемом приложении, а также в панели управления Windows или в параметрах системы Mac OS X.
- Выберите приемлемый уровень громкости в источнике звука и на акустической системе.
- Если другое аудиоустройство было подключено непосредственно к акустической системе, убедитесь в том, что кабель 3,5 мм отключен.
- Завершите работу музыкального приложения, а затем запустите его заново.

С дополнительными рекомендациями по устранению неполадок можно ознакомиться на веб-сайте www.logitech.com.

1

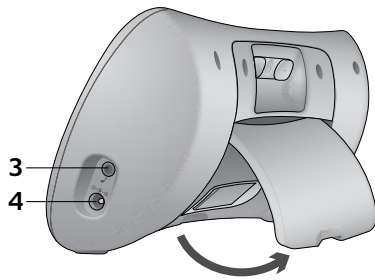

1. Tápfeszültség- és töltöttségjelző LED
2. Vezeték nélküli kapcsolatot jelző LED
3. 3,5 mm-es pótbemenet
4. Tápcsatlakozó
5. Hangerő növelése
6. Be- és kikapcsolás
7. Hangerő csökkentése
8. Vezeték nélküli USB-vevőegység
9. Vezeték nélküli USB-vevőegység tárolórekesze

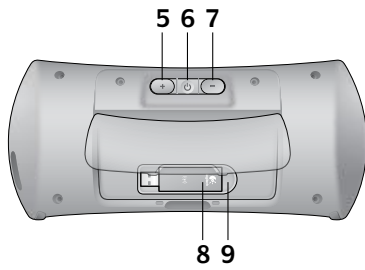

2

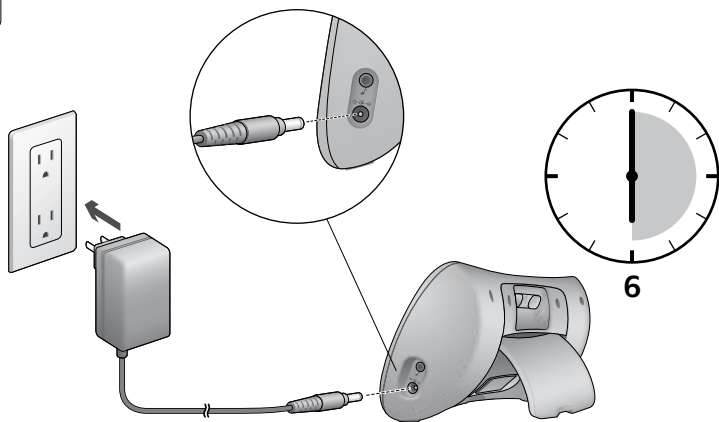

Az akkumulátor teljes feltöltése körülbelül hat órát vesz igénybe.
A hangszórót használhatja az akkumulátor töltése közben is.

3

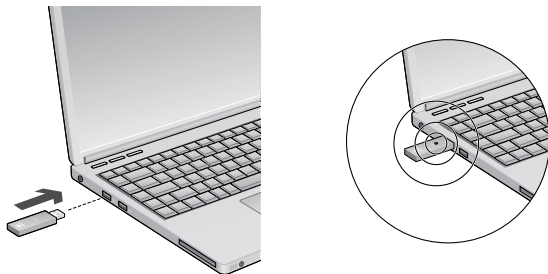

- Mielőtt a vezeték nélküli USB-vevőegységet csatlakoztatná a számítógéphez, zárjon be minden zene- és médialejátszó alkalmazást.
- Kapcsolja be a hangszórót.

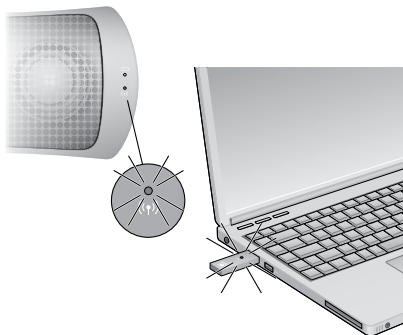

4

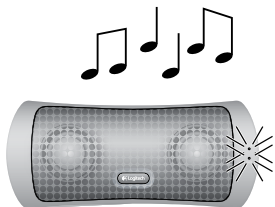

Amikor másik hangeszközt csatlakoztat a hangszóró 3,5 mm-es pótbemenetéhez, a vezeték nélküli funkció nem működik.

Ha a 3,5 mm-es pótbemenethez csatlakoztatott eszközt leválasztja a hangszóróról, a vezeték nélküli kapcsolat helyreáll.

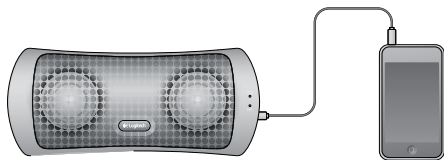

Az akkumulátor állapotának jelzőfényei 

Töltésen kívül	
Folyamatos zöld	Az akkumulátor töltöttsége 50 és 100% között van
Folyamatos narancssárga	Az akkumulátor töltöttsége 10 és 50% között van
Folyamatos piros	Az akkumulátor töltöttsége 10% alatt van
Nem világít	A hangszóró ki van kapcsolva, vagy az akkumulátort fel kell tölteni

Töltés közben	
Folyamatos zöld	100%-os töltöttség
Lassan villogó zöld	50 és 100% közötti töltöttség
Lassan villogó narancssárga	10 és 50% közötti töltöttség
Lassan villogó piros	10%-nál alacsonyabb töltöttség

Megjegyzés: A feleslegessé vált akkumulátort a megfelelő gyűjtőhelyeken adhatja le. További információért keresse fel a www.logitech.com/support címen elérhető webhelyet.

Ha a bekapcsológomb rövid ideig tartó lenyomásával kapcsolja ki a hangszórót, az akkumulátor töltése folytatódni fog. A bekapcsológomb 10 másodpercen át tartó lenyomása kikapcsolja, és energiatakarékos üzemmódba helyezi a hangszórót, így az akkumulátor töltése megszakad.

Megjegyzés: Ha a hangszóró töltése kikapcsolt állapotban folyik, a berendezés az akkumulátor feltöltésnek befejezése után kapcsol ki teljesen.

A vezeték nélküli kapcsolat jelzőfényei (☛)

Folyamatos zöld fény	A vezeték nélküli USB-vevőegység és a hangszóró közti kapcsolat létrejött
Villogó zöld fény	Kísérlet a vezeték nélküli USB-vevőegység és a hangszóró közti kapcsolat megteremtésére. A zöld fény 5 percen át villog, azután kialszik.
Nem világít	A vezeték nélküli USB-vevőegység vagy a hangszóró több mint 5 perce hatótávolságon kívül van, vagy a hangszóró ki van kapcsolva

Megjegyzés: A 3,5 mm-es pótbemenet használatakor a vezeték nélküli kapcsolat jelzőfényei nem világítanak.

Segítség a beállításhoz

Problémát tapasztalt a hanggal kapcsolatban? Esetleg egyáltalán nincs hang?

- Helyezze közelebb a hangszórót a számítógéphez.
- Állítsa be a Logitech® Wireless Speaker Z515 hangszórót aktív hangkimeneteli eszközként az alkalmazásban, valamint a Windows Vezérlőpult vagy a Mac OS X rendszer System Preferences (Rendszerbeállítások) menüjében.
- Állítsa a hangforrás és a hangszóró hangerejét hallható szintre.
- Ha másik hangeszközt csatlakoztatott közvetlenül a hangszóróhoz, válassza le a 3,5 mm-es vezeték csatlakozóját.
- Lépjön ki a zenelejátszó alkalmazásból, majd indítsa azt újra.

További hibaelhárítási tanácsokért keresse fel a www.logitech.com webhelyet.

1

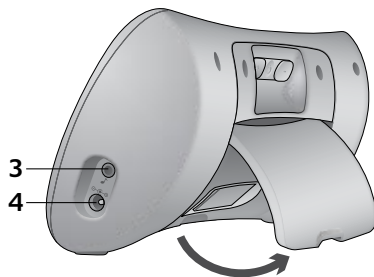
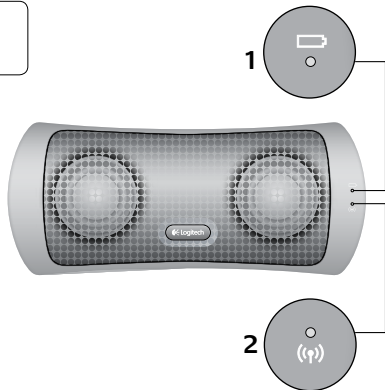

1. LED indikátor stavu baterie
2. LED indikátor bezdrátového připojení
3. Přídavný vstup 3,5 mm
4. Vstup napájení
5. Zesílení hlasitosti
6. Zapnutí/vypnutí
7. Zeslabení hlasitosti
8. Bezdrátový adaptér USB
9. Úložný prostor pro bezdrátový adaptér USB

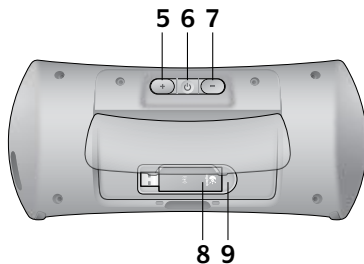

2

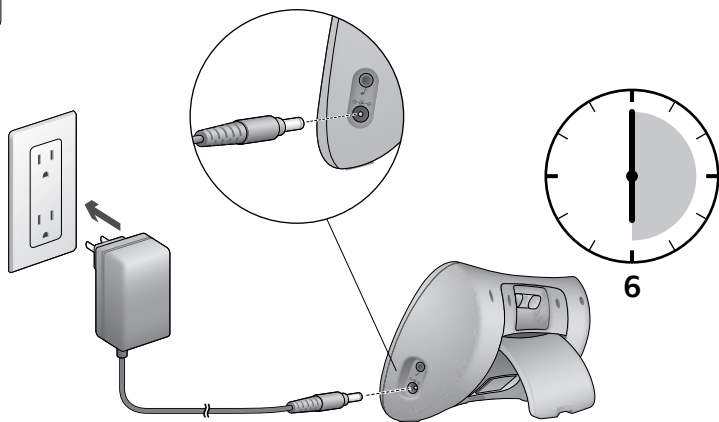

Úplné nabití baterie může trvat až šest hodin.
Reproduktor můžete během nabíjení používat.

3

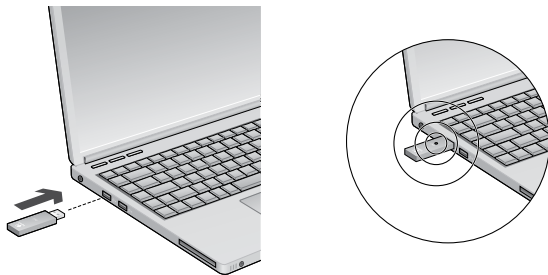

- Před zapojením bezdrátového adaptéru USB do notebooku zkontrolujte, že jsou všechny hudební a mediální aplikace zavřené.
- Zapněte reproduktor.

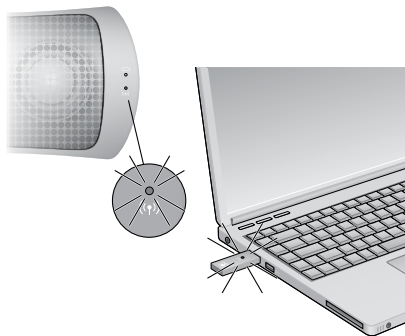

4



Bude-li do přídavného vstupu 3,5 mm na reproduktoru zapojeno další zvukové zařízení, bezdrátová funkce nebude aktivní.

Po odpojení přídavného vstupu 3,5 mm z reproduktoru se bezdrátové připojení opět obnoví.

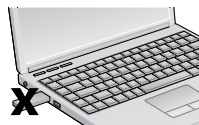
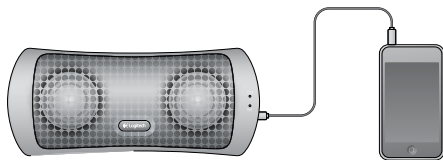

Indikátory stavu baterie 

Vybíjení	
Svídí zeleně	50 – 100 % kapacity baterie
Svídí oranžově	10 – <50 % kapacity baterie
Svídí červeně	<10 % kapacity baterie
Nesvídí	Reproduktor je vypnutý nebo je třeba nabít baterii

Nabíjení	
Svídí zeleně	Nabito na 100 %
Pulsuje zeleně	Nabito na 50 – <100 %
Pulsuje oranžově	Nabito na 10 – <50 %
Pulsuje červeně	Nabito na <10 %

Poznámka: Baterii vyjměte jen za účelem její likvidace nebo recyklace. Více informací naleznete na adrese www.logitech.com/support.

Když krátce stisknete tlačítko vypínače, reproduktor se vypne, ale baterie se bude dále nabíjet. Když tlačítko vypínače stisknete na 10 sekund, reproduktor se vypne a přejde do režimu uchování energie, ve kterém se baterie přestane nabíjet.

Poznámka: Když se reproduktor nabíjí ve stavu „vypnuto“, po úplném nabití baterie se automaticky zcela vypne.

Indikátor bezdrátového připojení (📶)

Svíí zeleně	Spojení mezi bezdrátovým adaptérem USB a reproduktorem
Bliká zeleně	Hledá spojení mezi bezdrátovým adaptérem USB a reproduktorem. Zelená kontrolka bude blikat 5 minut a pak zhasne.
Nesvíí	Bezdrátový adaptér USB nebo reproduktor je mimo rozsah pro bezdrátové spojení po více než 5 minut nebo je reproduktor vypnutý

Poznámka: Je-li používán přídavný vstup 3,5 mm, kontrolky bezdrátového připojení nejsou aktivní.

Pomoc při instalaci

Zvuk není takový, jaký by měl být? Nebo není vůbec žádný?

- Reproduktor přesuňte blíže k notebooku.
- V aplikaci a v ovládacích panelech systému Windows nebo v předvolbách systému Mac OS X nastavte jako aktivní zvukové zařízení reproduktor „Logitech® Wireless Speaker Z515“.
- Hlasitost zvukového zdroje a reproduktoru nastavte na slyšitelnou úroveň.
- Je-li k reproduktoru přímo připojené jiné zvukové zařízení, zkontrolujte, že kabel průměru 3,5 mm je odpojený.
- Ukončete hudební aplikaci a znovu ji spusťte.

Další tipy k odstraňování problémů naleznete na webových stránkách www.logitech.com.

1

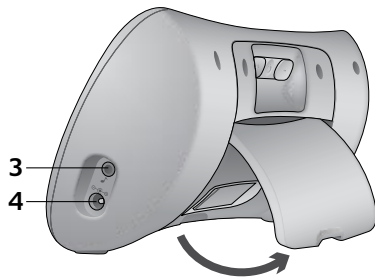
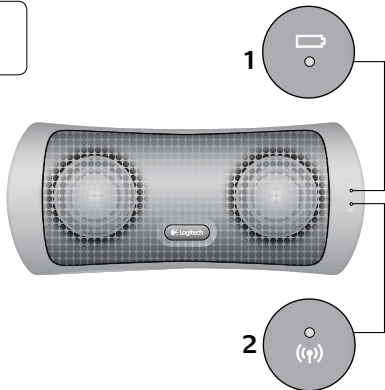

1. Wskaźnik LED zasilania/naładowania akumulatora
2. Wskaźnik LED połączenia bezprzewodowego
3. Wejście pomocnicze 3,5 mm
4. Wejście zasilania
5. Głośniej
6. Włączanie/wyłączanie
7. Ciszej
8. Bezprzewodowy adapter USB
9. Schowek na bezprzewodowy adapter USB

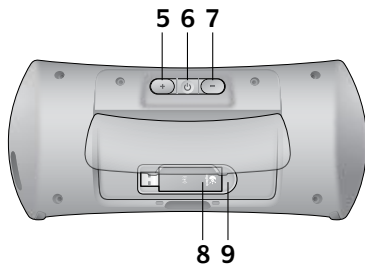

2

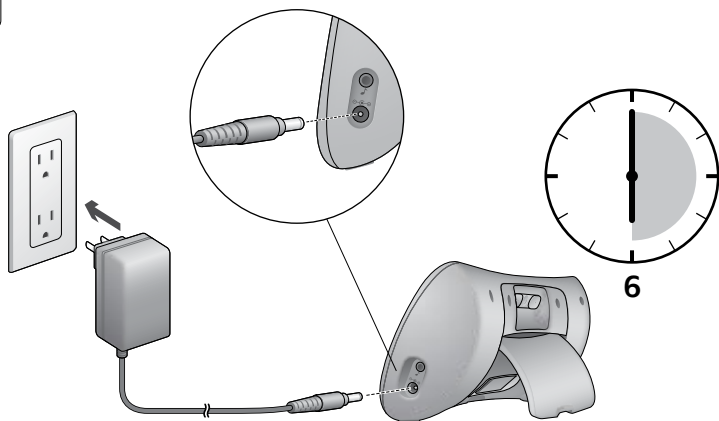

Naładowanie akumulatora do pełna może zająć do sześciu godzin.
Z głośnika można korzystać także podczas ładowania.

3

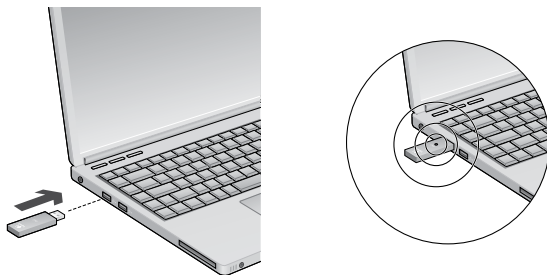

- Przed podłączeniem bezprzewodowego adaptera USB do komputera przenośnego sprawdź, czy wszystkie aplikacje muzyczne i multimedialne są zamknięte.
- Włącz głośnik.

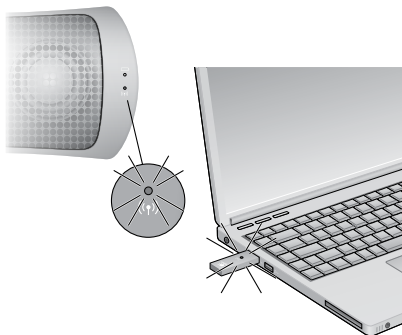

4

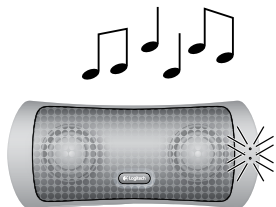

Jeśli do wejścia pomocniczego 3,5 mm głośnika jest podłączone inne urządzenie audio, funkcja połączenia bezprzewodowego będzie wyłączona.

Gdy pomocnicze złącze wejściowe 3,5 mm zostanie odłączone od głośnika, połączenie bezprzewodowe zostanie ustanowione ponownie.

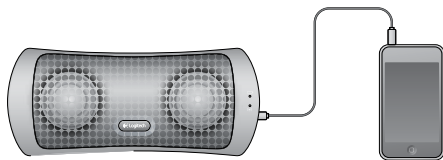

Wskaźniki naładowania akumulatora 

Rozładowanie	
Kolor zielony, światło ciągłe	Poziom naładowania akumulatora: 50–100%
Kolor pomarańczowy, światło ciągłe	Poziom naładowania akumulatora: 10–<50%
Kolor czerwony, światło ciągłe	Poziom naładowania akumulatora: <10%
Brak światła	Głośnik jest wyłączony lub trzeba naładować akumulator

Ładowanie	
Kolor zielony, światło ciągłe	Naładowany w 100%
Kolor zielony, światło pulsujące	Naładowany w 50–<100%
Kolor pomarańczowy, światło pulsujące	Naładowany w 10–<50%
Kolor czerwony, światło pulsujące	Naładowany w <10%

Uwaga: Akumulator można wyjmować tylko w celu usunięcia lub utylizacji. Więcej informacji można znaleźć w witrynie www.logitech.com/support.

Szybkie naciśnięcie przycisku zasilania spowoduje wyłączenie głośnika, ale jego akumulator będzie nadal ładowany. Po naciśnięciu i przytrzymaniu przycisku zasilania przez 10 sekund głośnik zostanie wyłączony i przejdzie w tryb oszczędzania energii, co spowoduje zaprzestanie ładowania akumulatora.

Uwaga: Jeśli głośnik jest ładowany, gdy jest wyłączony, zostanie on automatycznie wyłączony po naładowaniu akumulatora do pełna.

Wskaźniki połączenia bezprzewodowego (🔊)

Kolor zielony, światło ciągłe	Nawiązano połączenie między bezprzewodowym adapterem USB a głośnikiem.
Kolor zielony, światło pulsujące	Wyszukiwanie połączenia między bezprzewodowym adapterem USB a głośnikiem. Zielone światło będzie migać przez 5 minut zanim zgaśnie.
Brak światła	Bezprzewodowy adapter USB lub głośnik znajduje się poza zasięgiem łączności bezprzewodowej przez ponad 5 minut lub głośnik jest wyłączony.

Uwaga: Wskaźniki połączenia bezprzewodowego są wyłączone w przypadku korzystania z wejścia pomocniczego 3,5 mm.

Pomoc dotycząca konfigurowania

Dźwięk nie brzmi dobrze? W ogóle nie słychać dźwięku?

- Umieść głośnik bliżej komputera przenośnego.
- Ustaw urządzenie „Logitech® Wireless Speaker Z515” jako aktywne urządzenie audio w aplikacji oraz w Panelu sterowania systemu Windows lub w preferencjach systemowych systemu Mac OS X.
- Dopasuj ustawienia głośności w źródle dźwięku i w głośniku do poziomu pozwalającego słyszeć dźwięki.
- Jeśli bezpośrednio do głośnika było podłączone inne urządzenie audio, upewnij się, że kabel 3,5 mm jest odłączony.
- Zamknij i uruchom ponownie aplikację muzyczną.

Więcej porad dotyczących rozwiązywania problemów można znaleźć w witrynie www.logitech.com.

1

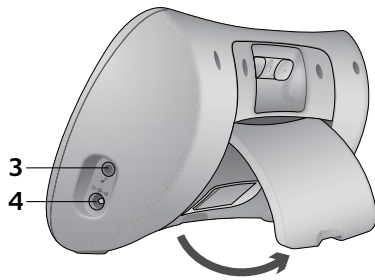

3

4

1. Toite / aku kasutusea indikaatori LED-tuli
2. Juhtmevaba ühenduse indikaatori LED-tuli
3. 3,5 mm lisisisend
4. Toitesisend
5. Helitugevuse suurendamine
6. Toide sisse/välja
7. Helitugevuse vähendamine
8. Juhtmevaba USB-adapter
9. Juhtmevaba USB-adaptteri hoiustuskoht

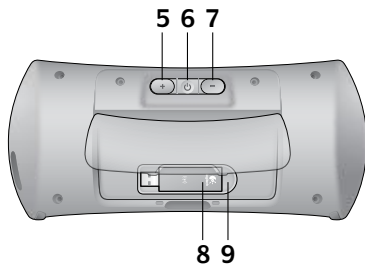

5 6 7

8 9

2

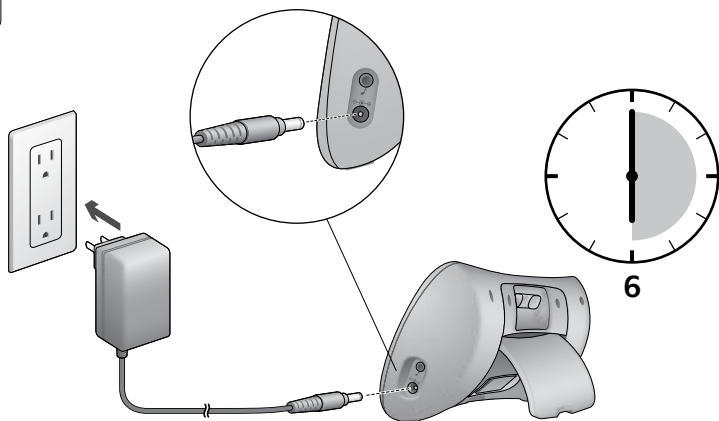

Aku täiesti täis laadimine võib kesta kuni kuus tundi.
Laadimise ajal saate kõlarit kasutada.

3

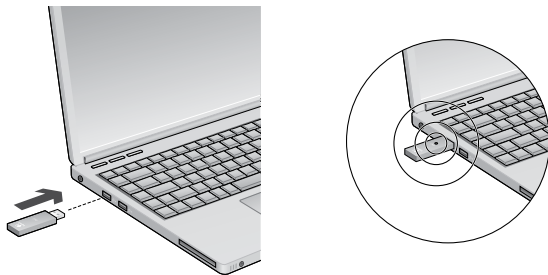

- Enne juhtmevaba USB-adapti ühendamist sülearvutiga veenduge, et kõik muusika- ja meediumirakendused on suletud.
- Lülitage kõlar sisse.

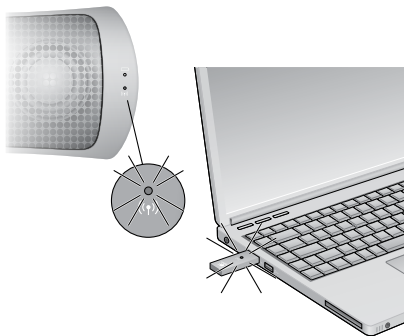

4



Kui teie kõlari 3,5 mm lisisendiga on ühendatud teine heliseade, on juhtmevaba funktsioon keelatud.

Kui 3,5 mm lisisend on kõlarist eraldatud, luuakse juhtmevaba ühendus uuesti.

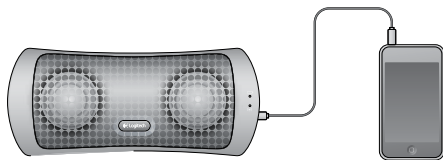

Aku kasutusea indikaatorid

Aku tühjenemisel	
Roheline tuli põleb	50%–100% aku kasutusiga
Oranž tuli põleb	10%–<50% aku kasutusiga
Punane tuli põleb	<10% aku kasutusiga
Tuli ei põle	Kõlar on välja lülitatud või akut peab laadima

Aku laadimisel	
Roheline tuli põleb	100% laetud
Roheline tuli vilgub	50%–<100% laetud
Oranž tuli vilgub	10%–<50% laetud
Punane tuli vilgub	<10% laetud

Märkus. Aku eemaldamisel peate selle kindlasti kasutuselt kõrvaldama / taaskasutusse andma. Lisateabe saamiseks külastage palun veebisaiti www.logitech.com/support.

Kui vajutate korraks toitenuppu, lülitub kõlar välja, kuid jätkab aku laadimist. Kui hoiate toitenuppu 10 sekundi jooksul all, lülitub kõlar välja ja läheb energiasäästurežiimile, mis peatab aku laadimise. Märkus. Kui teie kõlar laeb „väljalülitatud” olekus, lülitub see automaatselt täiesti välja, kui aku on täis laetud.

Juhtmevaba ühenduse indikaatorid (🔊)

Roheline tuli põleb	USB-adaptteri ja kõlari vahel on loodud ühendus.
Roheline tuli vilgub	USB-adaptteri ja kõlari vahelist ühendust otsitakse. Roheline tuli vilgub enne kustumist 5 minutit.
Tuli ei põle	Juhtmevaba USB-adaptter või kõlar on juhtmevabast ulatusest väljas kauem kui 5 minutit või kõlar on välja lülitatud.

Märkus. Juhtmevaba ühenduse indikaatorid on desaktiveeritud, kui kasutate 3,5 mm lüüsi.

Seadistamise spikker

Midagi ei kõla õigesti? Heli puudub täielikult?

- Liigutage kõlarit oma sülearvutile lähemale.
- Seadistage “Logitech® Wireless Speaker Z515 aktiivseks heliseadmeks rakenduses ja operatsioonisüsteemi Windows juhtpaneelil või operatsioonisüsteemi Mac OS X süsteemi eelistustes.
- Reguleerige helitugevust kuuldavale seadistusele oma heliallikas ja kõlaris.
- Kui kõlariga on otse ühendatud teine heliseade, veenduge, et 3,5 mm kaabel on eraldatud.
- Sulgege muusikarakendus ja käivitage seejärel uuesti.

Tõrkeotsingu näpunäidete kohta lisateabe saamiseks külastage veebisaiti www.logitech.com.

1

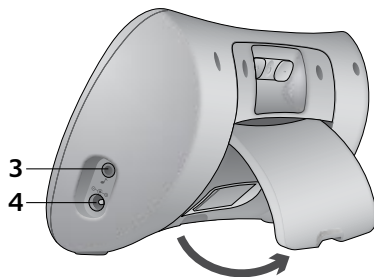

1. Strāvas/baterijas uzlādes indikators.
2. Bezvadu savienojuma indikators.
3. 3,5 mm papildu ieeja.
4. Strāvas ieeja.
5. Skaļuma palielināšana.
6. Ieslēgšana/izslēgšana.
7. Skaļuma samazināšana.
8. USB bezvadu adapteris.
9. USB bezvadu adaptera nodalījums.

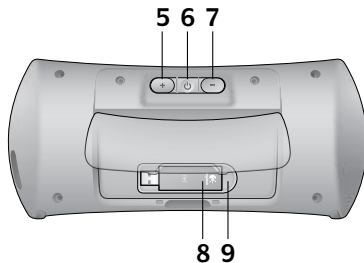

2

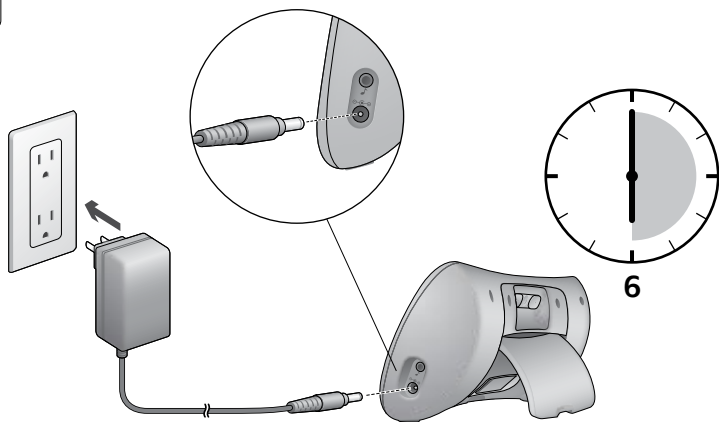

Lai pilnībā uzlādētu bateriju, var paiet līdz pat sešām stundām.
Uzlādes laikā skaļruni var lietot.

3

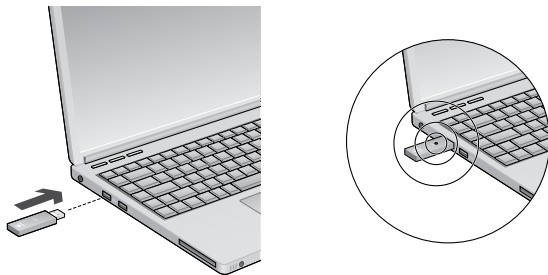

- Pirms USB bezvadu adaptera pievienošanas klēpj datoram aizveriet visas mūzikas un multivides programmas.
- Ieslēdziet skaļruni.

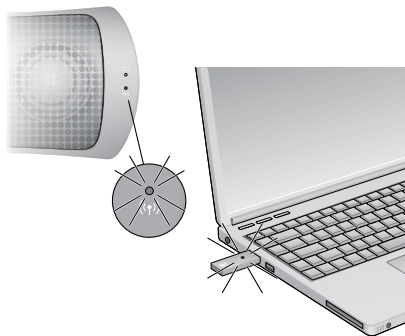

4

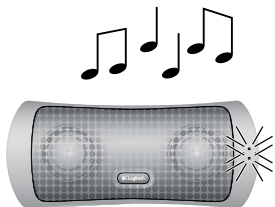

Ja skaļruņa 3,5 mm papildu ieejai ir pievienota cita audio ierīce, bezvadu funkcija tiek atspējota.

Kad 3,5 mm papildu ieeja ir atvienota no skaļruņa, bezvadu savienojums tiek atjaunots.

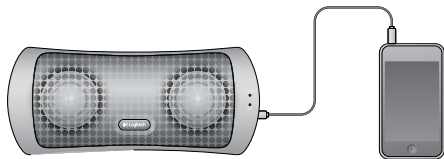

Baterijas uzlādes indikators 

Izlādes laikā	
Deg zaļā krāsā	50–100% baterijas uzlāde
Deg oranžā krāsā	10–<50% baterijas uzlāde
Deg sarkanā krāsā	<10% baterijas uzlāde
Nedeg	Skaļrunis ir izslēgts vai baterijai nepieciešama uzlāde

Uzlādes laikā	
Deg zaļā krāsā	100% uzlāde
Mirgo zaļā krāsā	50–<100% uzlāde
Mirgo oranžā krāsā	10–<50% uzlāde
Mirgo sarkanā krāsā	<10% uzlāde

Piezīme. Bateriju var izņemt tikai, lai atbrīvotos no tās vai nodotu otrreizējai pārstrādei. Lai iegūtu papildinformāciju, skatiet vietni www.logitech.com/support.

Ātri nospiežot ieslēgšanas/izslēgšanas pogu, skaļrunis tiks izslēgts, taču baterijas uzlāde turpināsies. Turot nospiestu ieslēgšanas/izslēgšanas pogu 10 sekundes, skaļrunis izslēgsies un tiks aktivizēts enerģijas taupīšanas režīms, kas pārtrauks baterijas uzlādi.

Piezīme. Ja skaļruņa baterija tiek lādēta, kad skaļrunis ir izslēgts, tas tiks pilnībā izslēgts pēc baterijas pilnīgas uzlādes.

Bezvadu savienojuma indikators (🔊)

Deg zaļā krāsā	Izveidots savienojums starp USB bezvadu adapteri un skaļruni
Mirgo zaļā krāsā	Meklē savienojumu starp USB bezvadu adapteri un skaļruni. Zaļš indikators mirgos 5 minūtes un pēc tam izslēgsies
Nedeg	USB bezvadu adapteris vai skaļrunis atrodas ārpus bezvadu diapazona ilgāk nekā 5 minūtes vai skaļrunis ir izslēgts

Piezīme. Ja tiek izmantota 3,5 mm papildu ieeja, bezvadu savienojuma indikatori tiek izslēgti.

Palīdzība uzstādīšanā

Skaņa neskan kā vajadzētu. Skaņas nav vispār.

- Pārvietojiet skaļruni tuvāk klēpj datoram.
- Lietojumprogrammā un Windows vadības panelī vai Mac OS X sistēmas preferencēs iestatiet Logitech® Wireless Speaker Z515 kā aktīvo audio ierīci.
- Pielāgojiet skaļumu sadzirdamā līmenī savā audio avotā un skaļrunī.
- Ja skaļrunim pievienota cita audio ierīce, atvienojiet 3,5 mm kabeli.
- Aizveriet mūzikas lietojumprogrammu un pēc tam palaidiet to atkārtoti.

Lai iegūtu papildinformāciju par problēmu novēršanu, apmeklējiet vietni www.logitech.com.

1

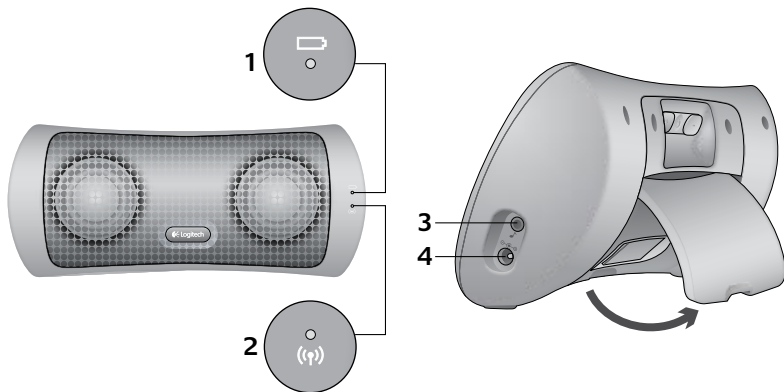

1. Maitinimo / akumuliatoriaus įkrovis indikatorius LED
2. Belaidžio ryšio indikatorius LED
3. 3,5 mm papildomos įvesties lizdas
4. Maitinimo įvestis
5. Padidinti garsumą
6. Įjungimas / išjungimas
7. Sumažinti garsumą
8. USB belaidžio tinklo adapteris
9. USB belaidžio tinklo adapterio atmintinė

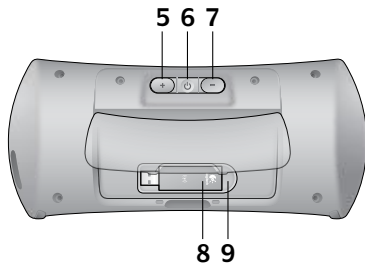

2

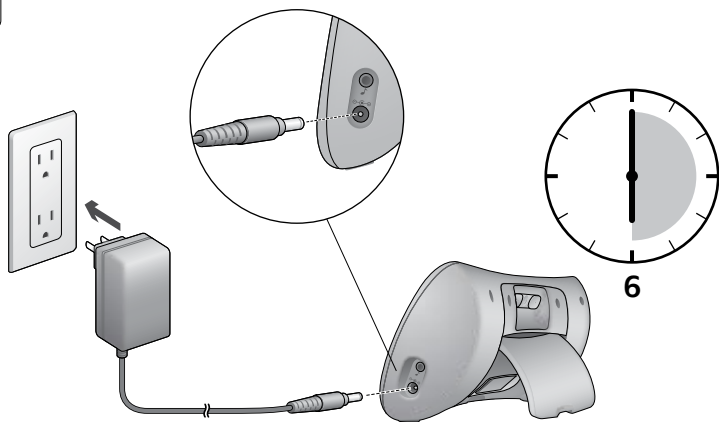

Akumuliatoriui visiškai įkrauti gali reikėti šešių valandų.
Garsiakalbis gali būti naudojamas kraunant.

3

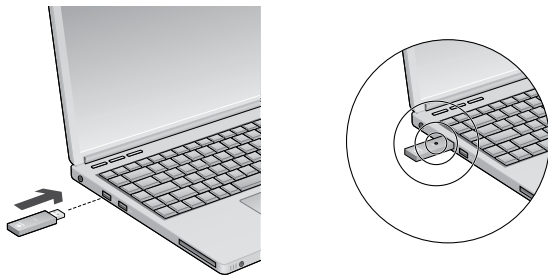

- Prieš prijungdami USB belaidžio ryšio adapterį prie nešiojamojo kompiuterio, įsitikinkite, kad uždarytos visos muzikos ir medijos programos.
- Įjunkite garsiakalbį.

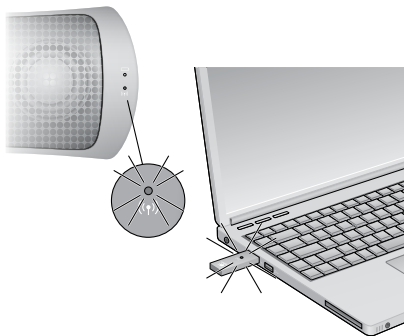

4



Kai prie garsiakalbio 3,5 mm papildomos įvesties lizdo prijungiamas dar vienas garso įrenginys, belaidžio ryšio funkcija išjungiama.

Kai įrenginys atjungiamas nuo garsiakalbio 3,5 mm papildomos įvesties lizdo, belaidis ryšys atkuriamas.

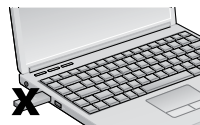
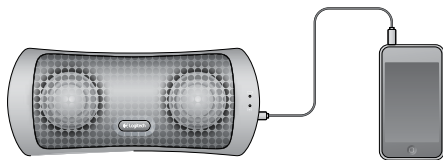

Akumuliatoriaus įkrovos indikatoriai 

Išsikrauna	
Šviečia žaliai	50–100 % akumuliatoriaus įkrovos
Šviečia oranžine spalva	10–< 50 % akumuliatoriaus įkrovos
Šviečia raudonai	< 10 % akumuliatoriaus įkrovos
Nešviečia	Garsiakalbis išjungtas arba akumuliatorių reikia įkrauti

Kraunama	
Šviečia žaliai	100 % įkrauta
Mirksi žaliai	50–< 100 % įkrauta
Mirksi oranžine spalva	10–< 50% įkrauta
Mirksi raudonai	< 10 % įkrauta

Pastaba: akumuliatorių reikia išimti tik norint jį išmesti / perdirbti. Daugiau informacijos ieškokite apsilankę adresu www.logitech.com/support.

Jei greitai paspausite maitinimo mygtuką, garsiakalbis bus išjungtas, tačiau akumuliatorius bus toliau kraunamas. Jei paspausite ir palaikysite maitinimo mygtuką 10 sekundžių, garsiakalbis bus išjungtas ir pereis į energijos taupymo režimą, todėl akumuliatorius nebebus kraunamas.

Pastaba: jei garsiakalbis yra kraunamas išjungus, jis automatiškai bus visiškai išjungtas baigus krauti akumuliatorių.

Belaidžio ryšio indikatoriai (¶)

Šviečia žaliai	USB belaidžio ryšio adapteris prisijungė prie garsiakalbio
Mirksi žaliai	USB belaidžio ryšio adapteris bando prisijungti prie garsiakalbio. Žalia lemputė mirksės 5 minutes, tada užges.
Nešviečia	USB belaidžio ryšio adapteris ar garsiakalbis yra už belaidžio ryšio diapazono ribų ilgiau nei 5 minutes arba garsiakalbis yra išjungtas

Pastaba: Belaidžio ryšio indikatoriai išjungiami, jei naudojamas 3,5 mm papildomos įvesties lizdas.

Sąrankos žinynas

Netinkamas skambesys? Garso išvis nėra?

- Perkelkite garsiakalbį arčiau nešiojamojo kompiuterio.
- „Logitech® Wireless Speaker Z515“ nustatykite kaip aktyvųjį garso įrenginį taikomojoje programoje ir „Windows“ valdymo skyde (Control Panel) arba „Mac OS X“ sistemos nuostatose (System Preferences).
- Garso šaltinyje ir garsiakalbyje nustatykite garsumą, kad garsas būtų girdimas.
- Jei tiesiogiai prie garsiakalbio buvo prijungtas dar vienas garso įrenginys, įsitikinkite, kad 3,5 mm kabelis nėra prijungtas.
- Uždarykite taikomąją muzikos programą, tada paleiskite ją iš naujo.

Daugiau informacijos apie trikčių šalinimą rasite apsilankę adresu www.logitech.com.

1

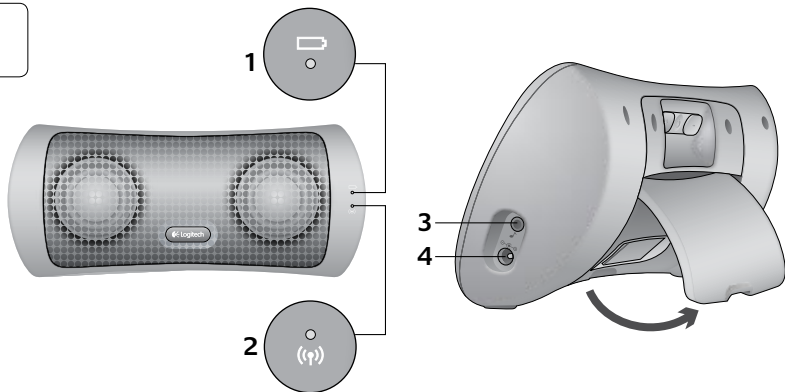

1. LED pokazatelj napajanja/stanja baterije
2. LED pokazatelj stanja bežične veze
3. 3,5-milimetarski pomoćni ulaz
4. Ulaz za napajanje
5. Pojačavanje zvuka
6. Uključivanje/isključivanje napajanja
7. Stišavanje zvuka
8. USB bežični prilagodnik
9. Spremište za USB bežični prilagodnik

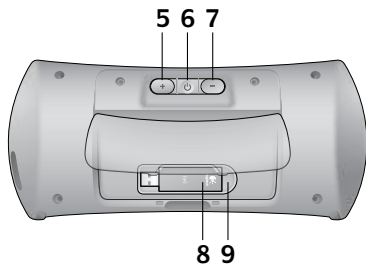

2

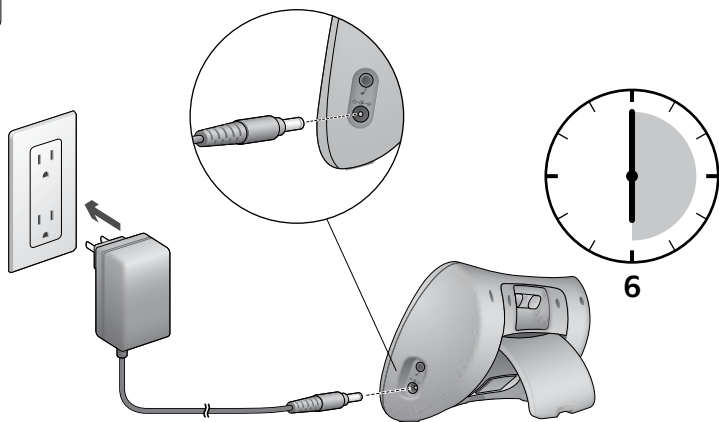

Potpuno punjenje baterije može trajati do šest sati.
Zvučnik je moguće koristiti tijekom punjenja.

3

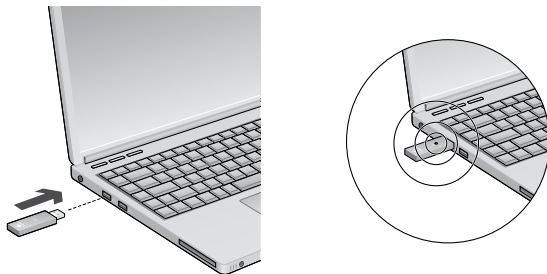

- Prije priključivanja USB bežičnog prilagodnika u prijenosno računalo provjerite jesu li sve glazbene i medijske aplikacije zatvorene.
- Uključite zvučnik.

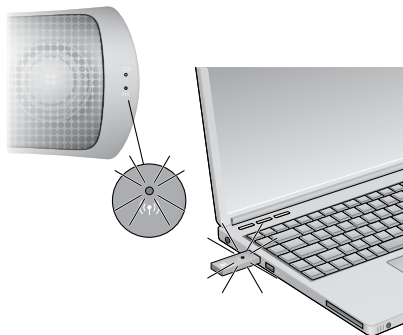

4



Kada je neki drugi audiouređaj priključen u 3,5-milimetarski pomoćni ulaz zvučnika, funkcija bežične veze je onemogućena.

Kada se 3,5-milimetarski pomoćni ulaz odspoji iz zvučnika, bežična se veza ponovno uspostavlja.

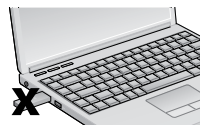
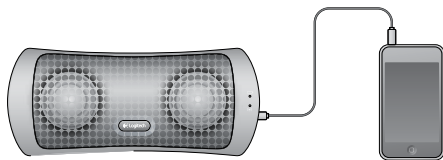

Pokazatelji stanja baterije

Pražnjenje	
Svijetli zeleno	50 do 100% napunjenosti baterije
Svijetli narančasto	10 do <50% napunjenosti baterije
Svijetli crveno	<10% napunjenosti baterije
Ne svijetli	Zvučnik je isključen ili je bateriju potrebno napuniti.

Punjenje	
Svijetli zeleno	100% napunjena
Pulsira zeleno	50 do <100% napunjena
Pulsira narančasto	10 do <50% napunjena
Pulsira crveno	<10% napunjena

Napomena: bateriju je moguće ukloniti samo radi recikliranja ili odlaganja u otpad. Dodatne informacije potražite na web-mjestu www.logitech.com/support.

Ako nakratko pritisnete gumb za napajanje, isključit ćete zvučnik, ali će se punjenje baterije nastaviti. Ako gumb za napajanje pritisnete i držite deset sekundi, zvučnik će se isključiti i prebaciti u stanje štednje energije te zaustaviti punjenje baterije.

Napomena: ako se zvučnik puni u "isključenom" stanju, automatski će se potpuno isključiti kada se baterija u potpunosti napuni.

Pokazatelji stanja bežične veze (🔊)

Svijetli zeleno	Veza između USB bežičnog prilagodnika i zvučnika je uspostavljena.
Bljeska zeleno	Traženje veze između USB bežičnog prilagodnika i zvučnika. Zeleno svijetlo bljeskat će pet minuta prije nego što se isključi.
Ne svijetli	USB bežični prilagodnik ili zvučnik izvan su dosega bežične veze dulje od pet minuta ili je zvučnik isključen.

Napomena: Pokazatelji stanja bežične veze onemogućeni su prilikom korištenja 3,5-milimetarskog pomoćnog ulaza.

Pomoć pri instalaciji

Zvuk nije kakav bi trebao biti? Uopće ga nema?

- Primaknite zvučnik prijenosnom računalu.
- Bežični zvučnik Logitech® Wireless Speaker Z515 postavite kao aktivni audiouređaj u aplikaciji i na upravljačkoj ploči sustava Windows ili u preferencama sustava Mac OS X.
- Glasnoću u audioizvoru i zvučniku prilagodite na dovoljnu razinu.
- Ako je neki drugi audiouređaj priključen izravno u zvučnik, provjerite je li 3,5-milimetarski kabel odspojen.
- Zatvorite glazbenu aplikaciju, a potom je ponovno pokrenite.

Dodatne savjete za otklanjanje poteškoća potražite na web-mjestu www.logitech.com.

1

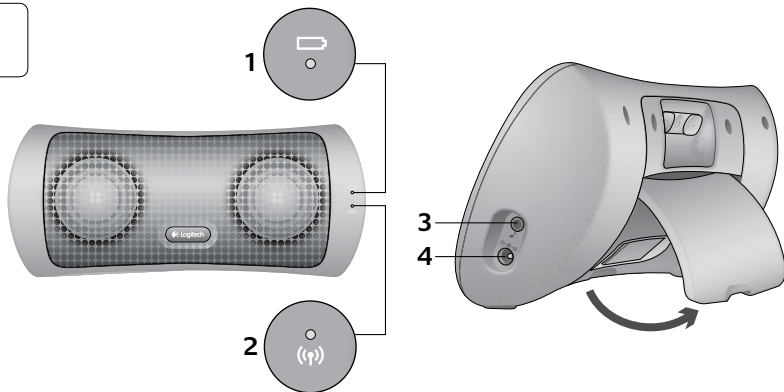

1. LED napajanja/pokazivača trajanja baterije
2. LED pokazivača statusa bežične veze
3. Dodatni ulaz od 3,5 mm
4. Ulaz napajanja
5. Pojačaj zvuk
6. Napajanje uključeno/isključeno
7. Utišaj zvuk
8. USB bežični adapter
9. Odeljak USB bežičnog adaptera

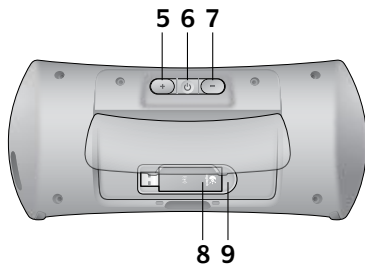

2

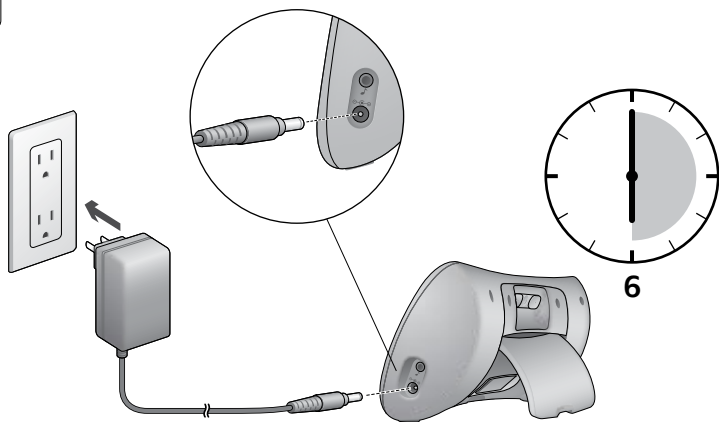

Potpuno punjene baterije može potrajati do šest sati.
Zvučnik se može koristiti tokom punjenja.

3

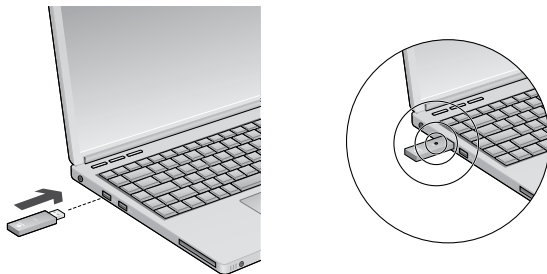

- Pre priključivanja USB bežičnog adapter na laptop, uverite su da su sve muzičke i medijske aplikacije zatvorene.
- Uključite zvučnik.

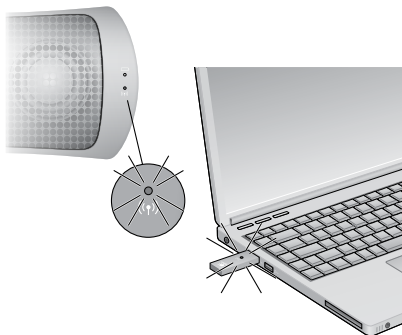

4



Kada je drugi audio uređaj priključen na pomoćni ulaz zvučnika od 3,5 mm, bežična veza će biti onemogućena.

Kada se pomoćni ulaz od 3,5 mm iskopča iz zvučnika, bežična veza se ponovo aktivira.

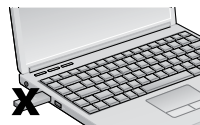
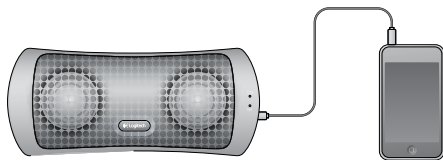

Pokazivači trajanja baterije 

Pražnjenje	
Sija zeleno	50–100% kapaciteta baterije
Sija narandžasto	10–<50% kapaciteta baterije
Sija crveno	<10% kapaciteta baterije
Ne svetli	Zvučnik je isključen ili treba zameniti bateriju

Punjenje	
Sija zeleno	100% napunjeno
Trepti zeleno	50–<100% napunjeno
Trepti narandžasto	10–<50% napunjeno
Trepti crveno	<10% napunjeno

Napomena: Baterija se vadi samo zbog uklanjanja/recikliranja.
Posetite lokaciju www.logitech.com/support za više informacija.

Ako brzo pritisnete dugme za napajanje, zvučnik će se isključiti ali će nastaviti sa punjenjem baterije. Ako držite dugme za napajanje 10 sekundi, zvučnik će se isključiti i preći u režim uštede baterije, čime se prekida punjenje baterije.

Napomena: Ako se zvučnik puni u „isključenom“ stanju, automatski će se potpuno isključiti kada se baterija napuni.

Pokazivači statusa bežične veze (🔊)

Sija zeleno	Veza je uspostavljena između USB bežičnog adaptera i zvučnika
Trepti zeleno	Uspostavlja se veza između USB bežičnog adaptera i zvučnika. Zeleno svetlo će treptati 5 minuta pre gašenja.
Ne svetli	USB bežični adapter ili zvučnik su van dometa bežične veze duže od 5 minuta ili je zvučnik isključen

Napomena: Indikatori statusa bežične veze su onemogućeni kada se koristi pomoćni ulaz od 3,5 mm.

Pomoć sa instaliranjem

Nešto ne zvuči kako treba? Uopšte nema zvuka?

- Približite zvučnik laptop računaru.
- Postavite "Logitech® Wireless Speaker Z515 kao aktivni audio uređaj u aplikaciji i na Windows kontrolnoj tabli odnosno u opciji Mac OS X System Preferences.
- Postavite jačinu zvuka tako da se može čuti u izvoru zvuka i na zvučniku.
- Ako je drugi audio uređaj bio priključen direktno na zvučnik, uverite se da je kabl od 3,5 mm iskopčan.
- Zatvorite muzičku aplikaciju, a zatim je ponovo pokrenite.

Više saveta za rešavanje problema potražite na lokaciji www.logitech.com.

1

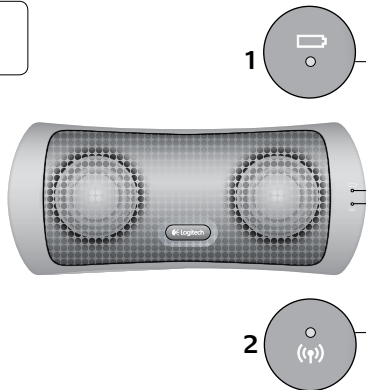

1. Lučka napajanja/baterije
2. Lučka brezžične povezave
3. 3,5-milimetrski pomožni vhod
4. Priključek za napajanje
5. Zvišanje glasnosti
6. Vkllop/izkllop napajanja
7. Znižanje glasnosti
8. Brezžični vmesnik USB
9. Prostor za shranjevanje brezžičnega vmesnika USB

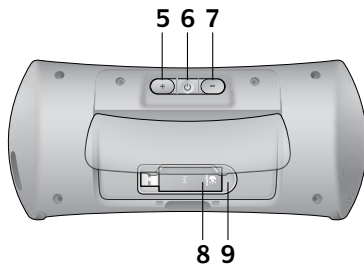
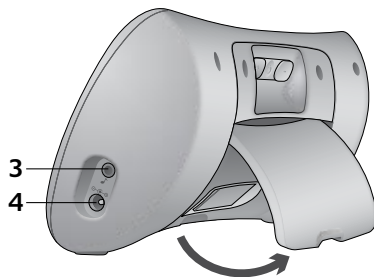

2

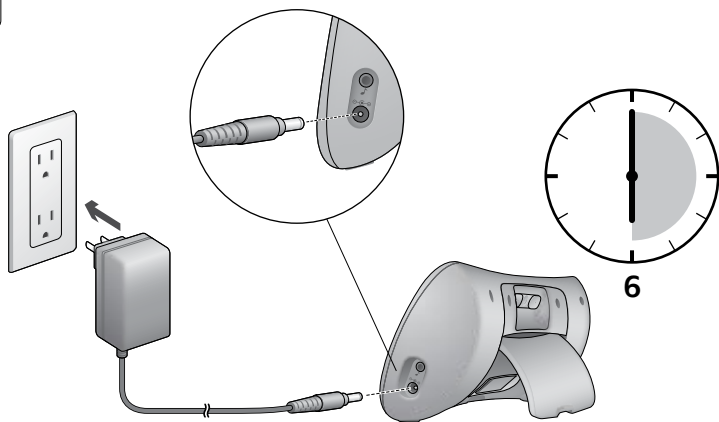

Baterija se lahko polni do šest ur.
Med polnjenjem baterije lahko uporabljate zvočnik.

3

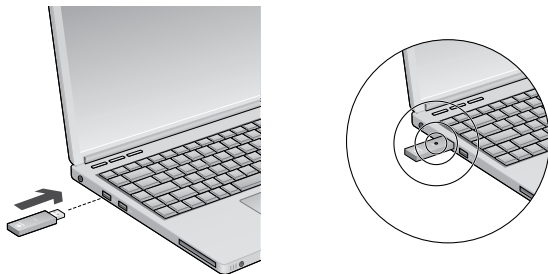

- Preden priključite brezžični vmesnik USB na prenosnik, se prepričajte, da so zaprte vsi glasbeni in predstavnostni programi.
- Vključite zvočnik.

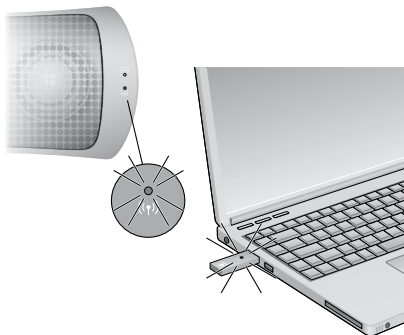

4

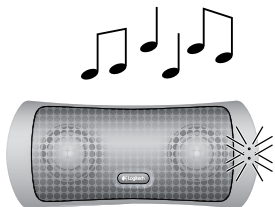

Če je na 3,5-milimetrski pomožni vhod na zvočniku priključena druga zvočna naprava, je brezžična funkcija onemogočena.

Če sprostite 3,5-milimetrski pomožni vhod na zvočniku, znova omogočite brezžično povezavo.

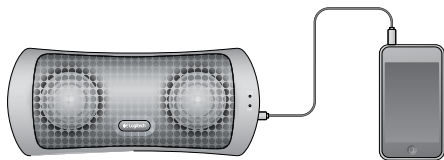

Lučke, ki označujejo življenjsko dobo baterij 

Praznjenje	
Sveti zeleno	50–100 % življenjske dobe baterije
Sveti oranžno	10–< 50 % življenjske dobe baterije
Sveti rdeče	< 10 % življenjske dobe baterije
Lučka ne sveti	Zvočnik je izklopljen ali je treba napolniti baterijo

Polnjenje	
Sveti zeleno	100 % napolnjena
Utripa zeleno	50–< 100 % napolnjena
Utripa oranžno	10–< 50 % napolnjena
Utripa rdeče	< 10 % napolnjena

Opomba: Baterijo odstranite le, če jo želite odvreči ali reciklirati. Več informacij najdete na www.logitech.com/support.

Če na hitro pritisnete gumb za napajanje, se bo zvočnik izklopil, vendar se polnjenje baterije ne bo prekinilo. Če za deset sekund zadržite gumb za napajanje, se zvočnik izklopi in preide v način varčevanja energije, s čimer se zaustavi polnjenje baterije.

Opomba: Če je zvočnik med polnjenjem izklopljen, se samodejno povsem izklopi, ko je baterija popolnoma napolnjena.

Lučke brezžične povezave (☎)

Sveti zeleno	Med brezžičnim vmesnikom USB in zvočnikom je vzpostavljena povezava.
Utripa zeleno	Iskanje povezave med brezžičnim vmesnikom USB in zvočnikom. Preden se zelena lučka ugasne, utripa pet minut.
Lučka ne sveti	Brezžični vmesnik USB ali zvočnik je zunaj obsega brezžične povezave več kot 5 minut ali je zvočnik izklopljen.

Opomba: Če uporabljate 3,5-milimetrski pomožni vhod, so lučke brezžične povezave onemogočene.

Pomoč za namestitvev

Ali česa ne slišite dobro? Ali sploh ne slišite zvoka?

- Približajte zvočnik prenosniku.
- V programu in na nadzorni plošči sistema Windows Control Panel ali sistemski lastnostih sistema Mac OS X nastavite zvočnik Logitech® Wireless Speaker Z515 kot aktivno zvočno napravo.
- V viru zvoka in zvočniku prilagodite glasnost na slišno stopnjo.
- Če je v zvočnik neposredno priključena druga zvočna naprava, se prepričajte, da je 3,5-milimetrski kabel odstranjen.
- Zaprite in znova zaženite glasbeni program.

Več namigov za odpravljanje težav najdete na spletnem mestu www.logitech.com.

1



1. LED indikátor napájania/výdrže batérie
2. LED indikátor bezdrôtového pripojenia
3. Pomocný 3,5 mm vstup
4. Výkon na vstupe
5. Zvýšenie hlasitosti
6. Zapnutie/Vypnutie napájania
7. Zníženie hlasitosti
8. Bezdrôtový adaptér USB
9. Ukladací priestor na bezdrôtový adaptér USB

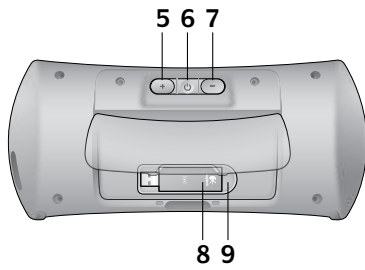
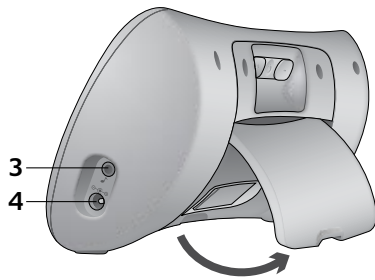

2

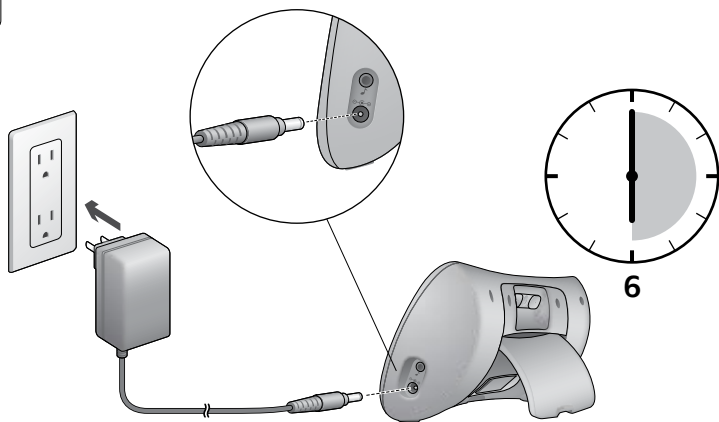

Úplné nabitie batérie môže trvať až šesť hodín.
Reproduktor môžete používať aj počas nabíjania.

3

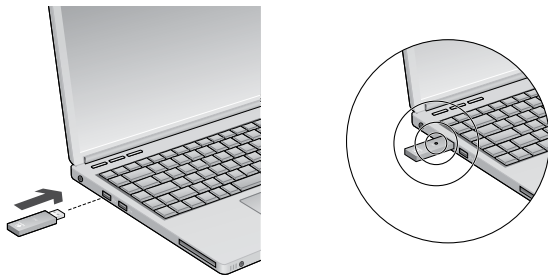

- Pred zapojením bezdrôtového adaptéra USB do prenosného počítača skontrolujte, či sú všetky hudobné a mediálne aplikácie zatvorené.
- Zapnite reproduktor.

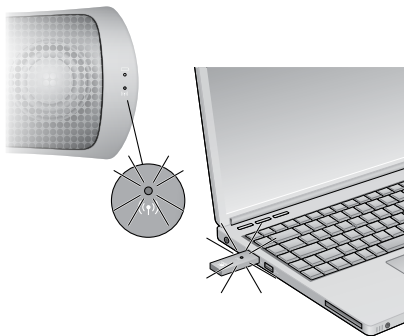

4



Ak je do pomocného 3,5 mm vstupu reproduktora zapojené iné zvukové zariadenie, bezdrôtová funkcia bude blokováná.

Po odpojení pomocného 3,5 mm vstupu od reproduktora sa bezdrôtové pripojenie obnoví.

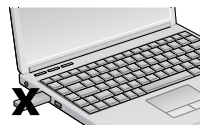
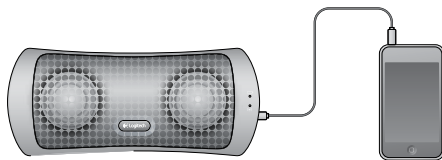

Indikátory výdrže batérie

Vybíjanie	
Plná zelená	50 – 100% výdrže batérie
Plná oranžová	10 – <50% výdrže batérie
Plná červená	<10% výdrže batérie
Nesvieti	Reproduktor je vypnutý alebo je potrebné nabiť batériu

Nabíjanie	
Plná zelená	100% nabitá
Bliká zelená	50 – <100% nabitá
Bliká oranžová	10 – <50% nabitá
Bliká červená	<10% nabitá

Poznámka: Batériu je určená len na likvidáciu alebo recyklovanie. Ďalšie informácie nájdete na lokalite www.logitech.com/support.

Ak tlačidlo napájania rýchlo stlačíte, reproduktor sa vypne, ale batéria sa bude naďalej nabíjať. Ak tlačidlo napájania podržíte počas 10 sekúnd, reproduktor sa vypne a prejde do režimu úspory energie, v ktorom sa batéria prestane nabíjať.

Poznámka: Ak reproduktor nabíja vo vypnutom stave, po úplnom nabití batérie sa reproduktor automaticky vypne úplne.

Indikátory bezdrôtového pripojenia (¶)

Plná zelená	Spojenie vytvorené medzi bezdrôtovým adaptérom USB a reproduktorom.
Bliká zelená	Snaha o spojenie medzi bezdrôtovým adaptérom USB a reproduktorom. Zelené svetlo bude blikať 5 minút a potom sa vypne.
Nesvieti	Bezdrôtový adaptér USB alebo reproduktor je mimo bezdrôtového rozsahu dlhšie ako 5 minút alebo je reproduktor vypnutý

Poznámka: Indikátory bezdrôtového pripojenia sú pri použití pomocného 3,5 mm vstupu deaktivované.

Pomoc s nastavením

Niečo neznie dobre? Nepočujete žiaden zvuk?

- Reproduktor posuňte bližšie k prenosnému počítaču.
- V aplikácii a na ovládacom paneli Windows alebo v preferenciách systému Mac OS X nastavte bezdrôtový reproduktor Logitech® Wireless Speaker Z515 ako aktívne zvukové zariadenie.
- Nastavte hlasitosť v nastavení zvuku vo vašom zdroji zvuku a reproduktore.
- Ak bolo priamo do reproduktora zapojené ďalšie zvukové zariadenie, skontrolujte, či je 3,5 mm kábel odpojený.
- Ukončite hudobnú aplikáciu a znova ju spustite.

Ďalšie tipy pre riešenie problémov získate na lokalite www.logitech.com.

1

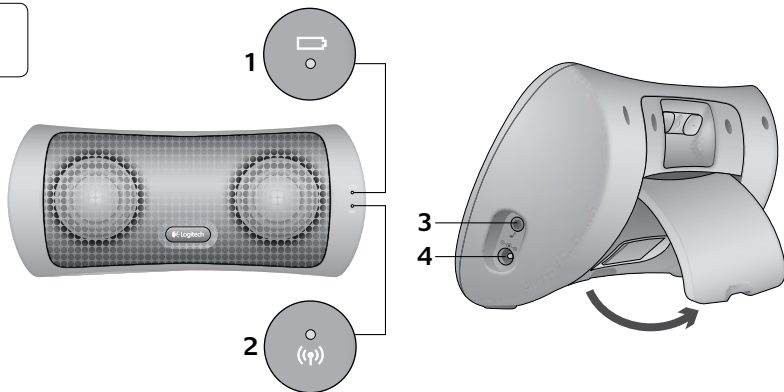

1. LED indicator alimentare/nivel baterie
2. LED indicator al conexiunii fără fir
3. Intrare auxiliară de 3,5 mm
4. Intrare alimentare
5. Volum mai mare
6. Pornire/oprire alimentare
7. Volum mai mic
8. Adaptor USB fără fir
9. Compartiment de depozitare a adaptorului USB fără fir

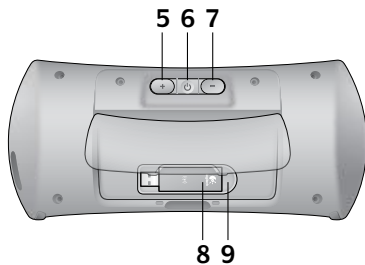

2

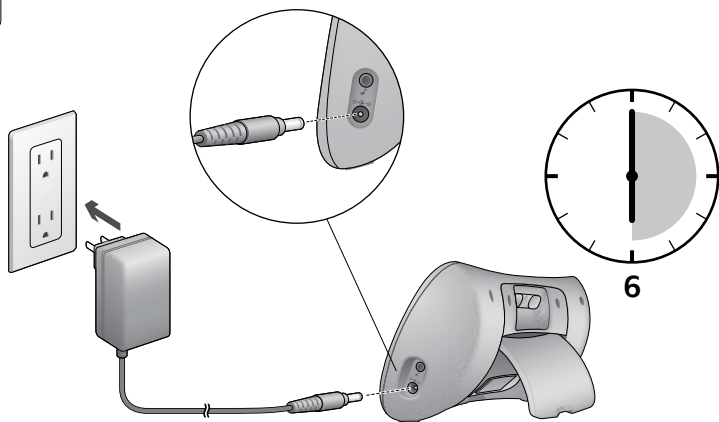

O încărcare completă a bateriei poate dura până la șase ore.
Difuzorul poate fi utilizat în timpul încărcării.

3

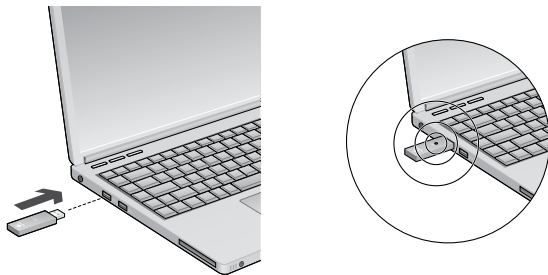

- Înainte de a conecta adaptorul USB fără fir la laptop, asigurați-vă că toate aplicațiile muzicale și media sunt închise.
- Porniți difuzorul.

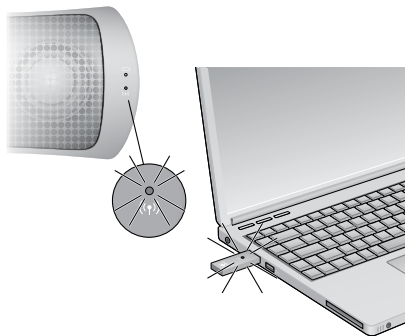

4



Când un alt dispozitiv audio este conectat la intrarea auxiliară de 3,5 mm a difuzorului, funcția fără fir este dezactivată.

Când intrarea auxiliară de 3,5 mm este deconectată de la difuzor, conexiunea fără fir este restabilă.

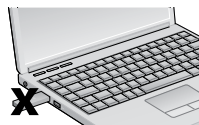
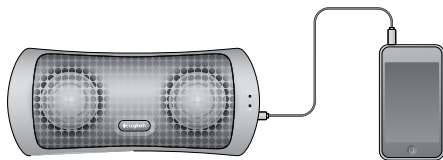

Indicatori ai nivelului bateriei 

Descărcare	
Verde compact	Nivel baterie cuprins între 50% și 100%
Portocaliu compact	Nivel baterie cuprins între 10% și 49%
Roșu compact	Nivel baterie sub 10%
Stins	Difuzorul este oprit sau bateria necesită reîncărcare

Încărcare	
Verde compact	Încărcată 100%
Verde intermitent	Încărcată între 50% și 99%
Portocaliu intermitent	Încărcată între 10% și 49%
Roșu intermitent	Încărcată sub 10%

Notă: Bateria se îndepărtează numai pentru aruncare/reciclare. Pentru informații suplimentare, vizitați www.logitech.com/support.

Dacă apăsați scurt pe butonul de alimentare, difuzorul se va opri, dar va continua să-și încarce bateria. Dacă țineți apăsat pe butonul de alimentare timp de 10 secunde, difuzorul se va opri și va trece la modul de economisire a energiei, care va opri încărcarea bateriei.

Notă: Dacă difuzorul se încarcă în starea „oprit”, acesta se va opri complet în mod automat imediat ce bateria i s-a încărcat complet.

Indicatori ai conexiunii fără fir (🔊)

Verde compact	Conexiune stabilă între adaptorul USB fără fir și difuzor
Verde intermitent	Se caută o conexiune între adaptorul USB fără fir și difuzor. Lumina verde va clipi timp de 5 minute înainte de a se stinge.
Stins	Adaptorul USB fără fir sau difuzorul sunt în afara distanței de acoperire fără fir de mai mult de 5 minute ori difuzorul este oprit

Notă: Indicatorii conexiunii fără fir sunt dezactivați în timpul utilizării intrării auxiliare de tip 3,5.

Ajutor pentru configurare

Ceva nu sună bine? Nu auziți niciun sunet?

- Apropiati difuzorul de laptop.
- Configurați „Logitech® Wireless Speaker Z515” ca dispozitiv audio activ în aplicația dvs. și în Windows Control Panel (Panou de control Windows) sau în Mac OS X System Preferences (Preferințe sistem Mac OS X).
- Reglați volumul la o setare audibilă în sursa audio și în difuzor.
- Dacă un alt dispozitiv audio a fost conectat direct la difuzor, asigurați-vă că ați deconectat cablul de 3,5 mm.
- Închideți aplicația muzicală, apoi reporniți-o.

Accesați www.logitech.com pentru a obține mai multe sfaturi privind depanarea.

1

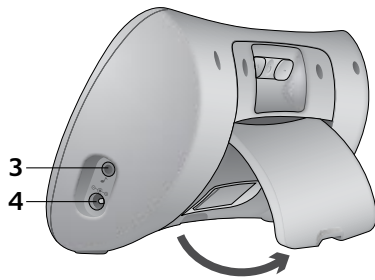

1. Светлин индикатор за захранване и заряд на батерията
2. Светлин индикатор за безжична връзка
3. Допълнителен вход 3,5 мм
4. Вход за захранване
5. Усилване на звука
6. Включване и изключване на захранването
7. Намаляване на звука
8. Безжичен USB адаптер
9. Отделение за безжичния USB адаптер

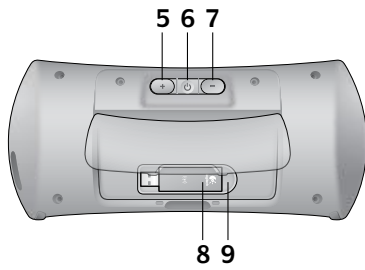

2

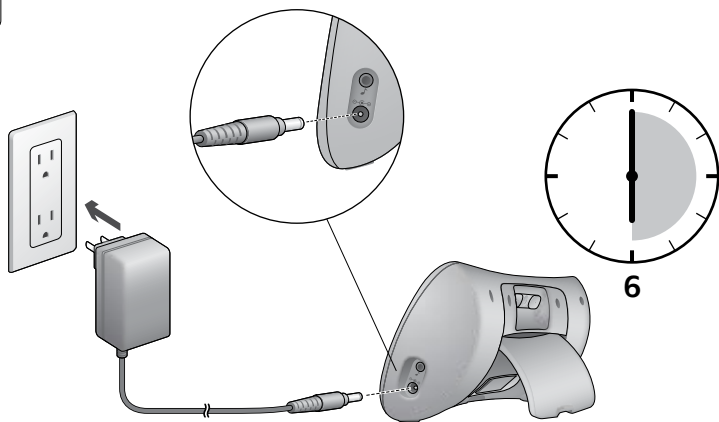

Пълното зареждане на батерията може да отнеме до шест часа.
Тонколоната може да се използва по време на зареждане.

3

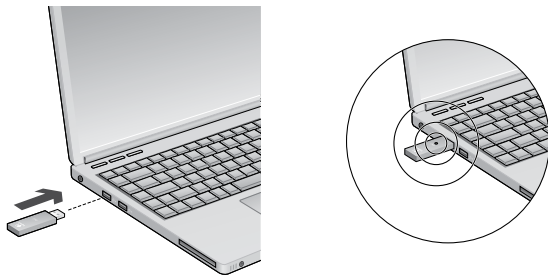

- Преди да включите безжичния USB адаптер в лаптопа, уверете се, че всички музикални и мултимедийни приложения са затворени.
- Включете захранването на тонколоната.

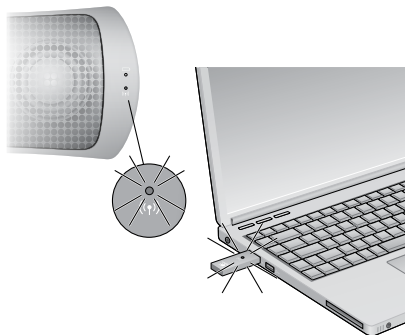

4



Когато друго аудио устройство бъде включено в 3,5-милиметровия допълнителен вход на тонколоната, безжичната функция се изключва.

Когато 3,5-милиметровият допълнителен вход бъде изключен от тонколоната, безжичната връзка се възстановява.

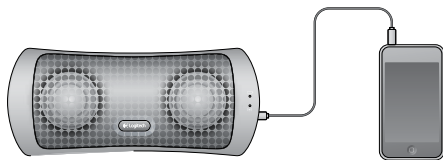

Индикатори за заряда на батерията 

Разреждане	
Постоянно зелено	50–100% заряд на батерията
Постоянно оранжево	10 – под 50% заряд на батерията
Постоянно червено	Под 10% заряд на батерията
Не свети	Тонколоната е изключена или батерията трябва да се презареди

Зареждане	
Постоянно зелено	100% заредена
Пулсиращо зелено	50 – под 100% заредена
Пулсиращо оранжево	10 – под 50% заредена
Пулсиращо червено	Под 10% заредена

Забележка: Батерията трябва да се вади само с цел изхвърляне или рециклиране. За повече информация отидете на адрес www.logitech.com/support.

Ако натиснете бързо бутона за захранване, тонколоната ще се изключи, но батерията ѝ ще продължи да се зарежда. Ако задържите бутона за захранване натиснат за 10 секунди, тонколоната ще се изключи и ще премине в режим за пестене на енергия, при което батерията ѝ ще спре да се зарежда.

Забележка: Ако тонколоната се зарежда в изключено състояние, тя автоматично ще се изключи изцяло след като батерията ѝ се зареди напълно.

Индикатори за безжична връзка (¶)

Постоянно зелено	Установена е връзка между безжичния USB адаптер и тонколоната
Мигащо зелено	Прави се опит за установяване на връзка между безжичния USB адаптер и тонколоната. Зеленият индикатор ще мига 5 минути, преди да угасне.
Не свети	Безжичният USB адаптер или тонколоната са извън безжичен обхват за повече от 5 минути или захранването на тонколоната е изключено

Забележка: Индикаторите за безжична връзка са изключени, когато се използва 3,5-милиметровият допълнителен вход.

Помощ за настройването

Понякога звукът не е добър? Изобщо няма звук?

- Преместете тонколоната по-близо до лаптопа.
- Укажете "Logitech® Wireless Speaker Z515" да е активното аудио устройство в приложението и в контролния панел на Windows или в системните предпочитания на Mac OS X.
- Регулирайте звука на настройка, при която се чува добре, в аудио източника и тонколоната.
- Ако друго аудио устройство е включено директно в тонколоната, уверете се, че 3,5-милиметровият кабел е изключен.
- Затворете музикалното приложение и го стартирайте отново.

За повече съвети за отстраняване на неизправности отидете в www.logitech.com.

1

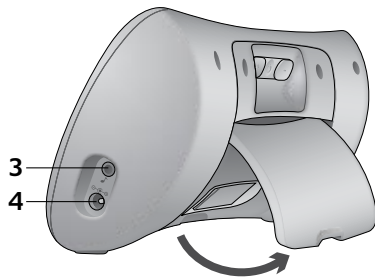

1. Індикатор живлення/заряду батареї
2. Індикатор безпроводового з'єднання
3. Додаткове вхідне гніздо 3,5 мм
4. Вхід живлення
5. Збільшення рівня гучності
6. Увімкнення/вимкнення живлення
7. Зменшення рівня гучності
8. Безпроводовий USB-адаптер
9. Місце зберігання безпроводового USB-адаптера

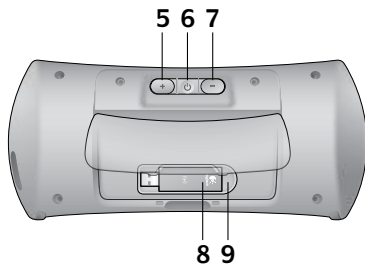

2

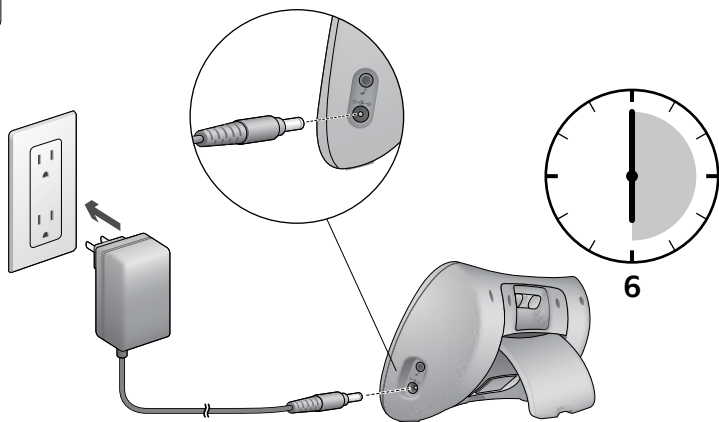

Для повного зарядження батареї може знадобитися до шести годин.
Під час зарядження динамік можна використовувати.

3

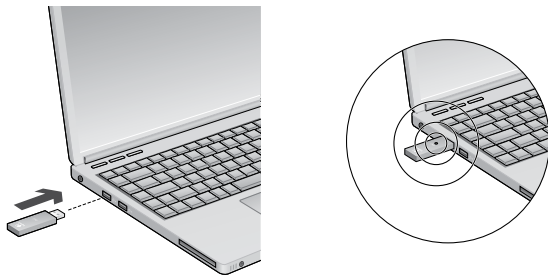

- Перед підключенням безпроводового USB-адаптера до ноутбука переконайтеся, що всі музичні та медіапрограми закрито.
- Увімкніть динамік.

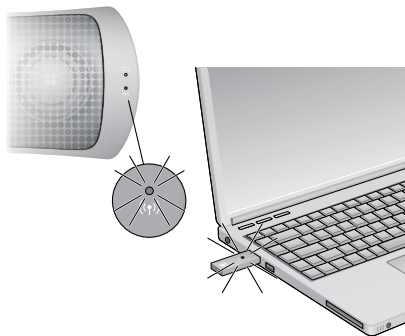

4

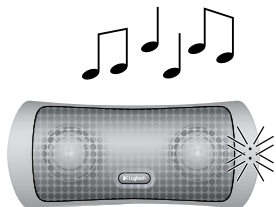

Якщо інший аудіопристрій підключено до додаткового вхідного гнізда 3,5 мм динаміка, функція безпроводового зв'язку вимикається. Безпроводове з'єднання буде відновлено після відключення іншого аудіопристрою від додаткового вхідного гнізда 3,5 мм динаміка.

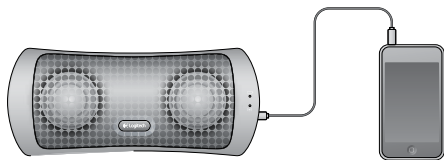

Індикатори заряду батареї 

Розрядка	
Горить зеленим	50–100% заряду батареї
Горить оранжевим	10–<50% заряду батареї
Горить червоним	<10% заряду батареї
Не горить	Динамік вимкнено або батарею потрібно зарядити

Зарядження	
Горить зеленим	Заряджено на 100%
Мерехтить зеленим	Заряджено на 50–<100%
Мерехтить оранжевим	Заряджено на 10–<50%
Мерехтить червоним	Заряджено на <10%

Примітка. Виймати батарею можна лише для її утилізації. Для отримання докладної інформації перейдіть на веб-сайт www.logitech.com/support.

Якщо швидко натиснути кнопку живлення, динамік буде вимкнено, але зарядження батареї триватиме. Якщо утримувати кнопку живлення протягом 10 секунд, динамік буде вимкнено й переведено в режим енергозбереження, через що зарядження батареї припиниться.

Примітка. Якщо динамік заряджається у вимкненому стані, його буде автоматично повністю вимкнено після зарядження батареї.

Індикатори безпроводового з'єднання (☛)

Горить зеленим	Між безпроводовим USB-адаптером і динаміком встановлено з'єднання
Блимає зеленим	Пошук з'єднання між безпроводовим USB-адаптером і динаміком. Індикатор блиматиме протягом 5 хвилин, перш ніж згаснути.
Не горить	Безпроводовий USB-адаптер або динамік знаходиться поза межами досяжності більше 5 хвилин або динаміку бракує живлення

Примітка. Динамік можна використовувати лише в поєднанні з безпроводовим USB-адаптером, що входить до комплекту поставки.

Довідка з налаштування

Проблеми зі звуком? Взагалі жодного звуку?

- Розташуйте динамік ближче до ноутбука.
- Встановіть Logitech® Wireless Speaker Z515 як активний аудіопристрій у програмі та на панелі керування Windows чи в настройках системи Mac OS X.
- Відкоригуйте рівень гучності динаміка відповідно до налаштувань джерела аудіосигналу.
- Якщо інший аудіопристрій підключено безпосередньо до динаміка, переконайтеся що кабель 3,5 мм від'єднано.
- Закрийте й повторно запустіть музичну програму.

Щоб отримати додаткові поради з усунення несправностей, відвідайте веб-сайт www.logitech.com.

1

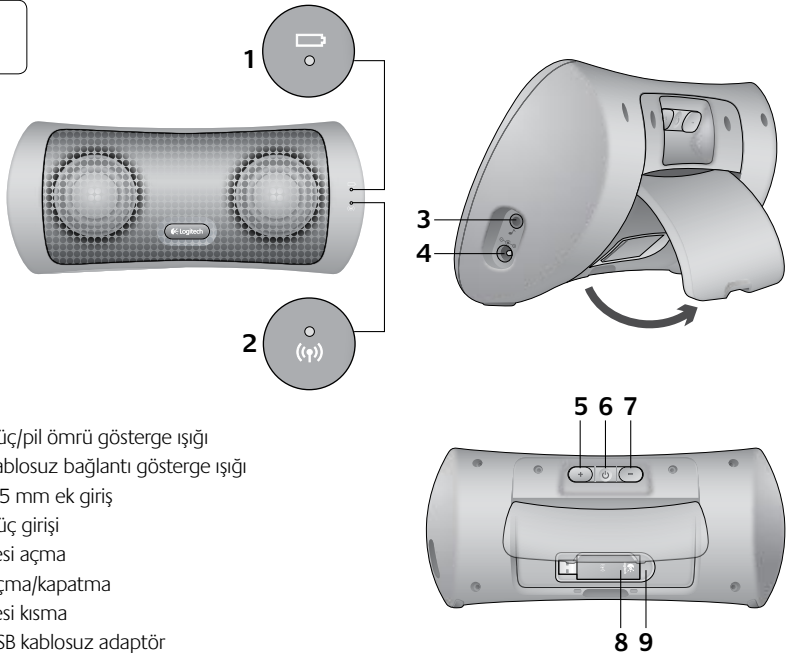

1. Güç/pil ömrü göstere ışığı
2. Kablosuz bağlantı göstere ışığı
3. 3,5 mm ek giriş
4. Güç girişi
5. Sesi açma
6. Açma/kapatma
7. Sesi kısma
8. USB kablosuz adaptör
9. USB kablosuz adaptör saklama bölmesi

2

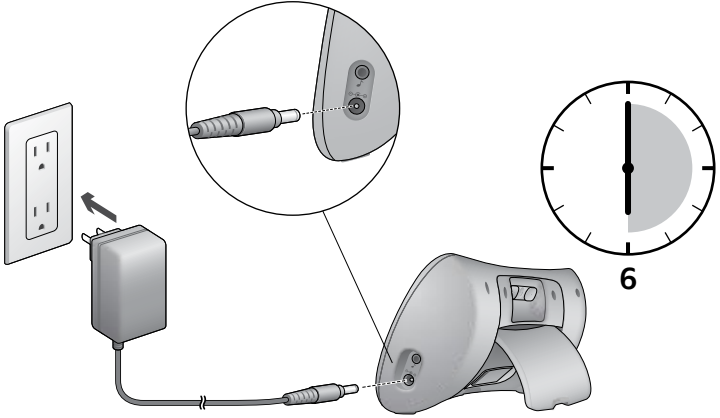

Pili tam olarak şarj etmek altı saate kadar sürebilir.
Hoparlörünüz şarj olurken kullanılabilir.

3

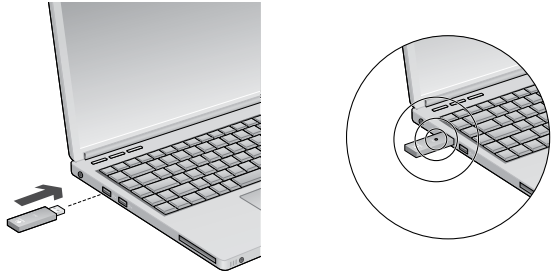

- USB kablosuz adaptörü dizüstü bilgisayarınıza takmadan önce, tüm müzik ve medya uygulamalarınızın kapalı olduğundan emin olun.
- Hoparlörünüzü açın.

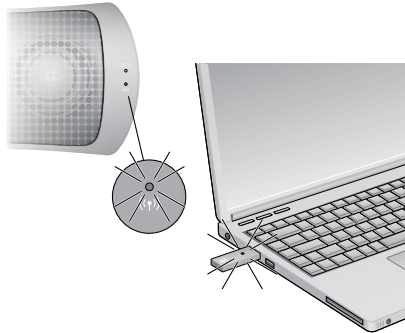

4

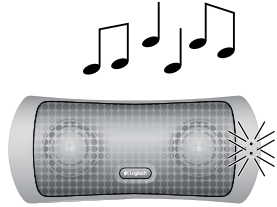

Hoparlörünüzün 3,5 mm ek girişine başka bir ses aygıtı takılıyken, kablosuz iletişim işlevi devre dışı bırakılır.

3,5 mm ek giriş hoparlöre takılı olmadığında, kablosuz bağlantı yeniden kurulacaktır.

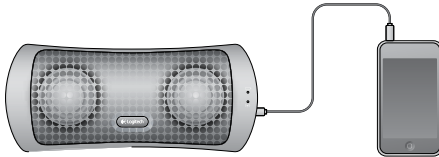

Pil ömrü göstergeleri

Şarj bitiyor	
Sabit yeşil	%50–100 pil ömrü
Sabit turuncu	%10–<50 pil ömrü
Sabit kırmızı	<%10 pil ömrü
Işık yok	Hoparlör kapalı veya pilin yeniden şarj edilmesi gerekiyor

Şarj oluyor	
Sabit yeşil	%100 dolu
Yanıp sönen yeşil	%50–<100 dolu
Yanıp sönen turuncu	%10–<50 dolu
Yanıp sönen kırmızı	%<10 dolu

Not: Pil yalnızca elden çıkarma/geri dönüşüm için çıkarılabilir. Daha fazla bilgi için bkz: www.logitech.com/support.

Güç düğmesine hızla basarsanız, hoparlörünüz kapanır ancak pilini şarj etmeye devam eder. Güç düğmesini 10 saniye boyunca basılı tutarsanız, hoparlörünüz kapanır ve güç tasarruf moduna girer; bu, pilin şarj olmasını durdurur.

Not: Hoparlörünüz "kapalı" durumda şarj oluyorsa, pili tam şarj olduktan sonra otomatik olarak tamamen kapanır.

Kablosuz bağlantı göstergeleri (¶)

Sabit yeşil	USB kablosuz adaptör ve hoparlör arasında oluşturulan bağlantı
Yanıp sönen yeşil	USB kablosuz adaptör ve hoparlör arasında bağlantı kurulmaya çalışılıyor. Yeşil ışık tamamen sönmeye önce 5 dakika boyunca yanıp söner.
Işık yok	USB kablosuz adaptör veya hoparlör 5 dakikadan uzun süredir kablosuz iletişim aralığının dışında veya hoparlör kapalı

Not: Kablosuz bağlantı göstergeleri 3,5 mm ek giriş kullanılırken devre dışı bırakılır.

Kurulum Yardımı

Seste bir terslik mi var? Yoksa hiç ses yok mu?

- Hoparlörü dizüstü bilgisayarınıza yaklaştırın.
- Uygulamada ve Windows Denetim Masası veya Mac OS X System Preferences (Sistem Tercihleri) altında, Logitech® Wireless Speaker Z515'i etkin ses aygıtı olarak ayarlayın.
- Ses, ses kaynağınızda veya hoparlörünüzde duyulabilir bir ayara getirin.
- Hoparlöre başka bir ses aygıtı doğrudan takılı ise, 3,5 mm kablunun takılı olmadığından emin olun.
- Müzik uygulamanızdan çıkın ve uygulamayı yeniden başlatın.

Sorun giderme hakkında daha fazla ipucu için www.logitech.com adresini ziyaret edin.

مؤشرات الاتصال اللاسلكي (٢)

أخضر ثابت	إنشاء اتصال بين محوّل USB اللاسلكي ومكبر الصوت
أخضر وامض	البحث عن اتصال بين محوّل USB اللاسلكي ومكبر الصوت. سوف يومض الضوء الأخضر لمدة 5 دقائق قبل أن ينطفئ.
بلا ضوء	محوّل USB اللاسلكي أو مكبر الصوت خارج النطاق اللاسلكي لمدة تتجاوز 5 دقائق. أو تم إيقاف تشغيل مكبر الصوت

ملاحظة: لن يعمل مكبر الصوت إلا مع محوّل USB اللاسلكي المضمن. يتم تعطيل مؤشرات الاتصال اللاسلكي عند استخدام منفذ الإدخال المساعد 3.5 م.

مساعدة في الإعداد

هل تواجه مشكلة في الصوت؟ ألا يوجد صوت على الإطلاق؟

- حرّك مكبر الصوت بحيث يصبح أقرب إلى الكمبيوتر المحمول.
- قم بتعيين مكبر الصوت اللاسلكي "Logitech® Wireless Speaker Z515" ليكون جهاز الصوت النشط في التطبيق وفي لوحة التحكم بنظام التشغيل Windows أو تفضيلات النظام بنظام التشغيل Mac OS X.
- اضبط مستوى الصوت على إعداد مسموع في مصدر الصوت ومكبر الصوت.
- إذا تم توصيل جهاز صوت آخر مباشرةً بمكبر الصوت، فتأكد من فصل الكبل 3.5 م.
- قم بإنهاء تطبيق الموسيقى. ثم أعد تشغيله.

تفضل بزيارة موقع www.logitech.com للحصول على مزيد من التلميحات حول استكشاف الأخطاء وإصلاحها.

مؤشرات عمر البطارية

تفريغ الشحن	
أخضر ثابت	عمر البطارية من 50% إلى 100%
برتقالي ثابت	عمر البطارية من 10% إلى أقل من 50%
أحمر ثابت	عمر البطارية أقل من 10%
بلا ضوء	تم إيقاف تشغيل مكبر الصوت. أو يلزم إعادة شحن البطارية

الشحن	
أخضر ثابت	مستوى الشحن 100%
أخضر نابض	مستوى الشحن من 50% إلى أقل من 100%
برتقالي نابض	مستوى الشحن من 10% إلى أقل من 50%
أحمر نابض	مستوى الشحن أقل من 10%

ملاحظة: البطارية قابلة للإزالة بغرض التخلص منها أو إعادة تدويرها. يُرجى الرجوع إلى موقع www.logitech.com/support لمزيد من المعلومات.

في حالة الضغط سريعاً على زر الطاقة، سوف يتم إيقاف تشغيل السماعة. ولكن سيستمر شحن بطايرتها. وفي حالة الضغط مع الاستمرار على زر الطاقة لمدة 10 ثوان، سوف يتم إيقاف تشغيل السماعة، وستدخل في وضع حفظ الطاقة. مما يؤدي إلى توقف شحن البطارية.

ملاحظة: إذا تم شحن البطارية أثناء وجود مكبر الصوت في وضع "إيقاف التشغيل"، فسيتم إيقاف تلقائياً عن العمل تماماً بعد شحن البطارية بالكامل.

4



سيتم تعطيل الوظيفة اللاسلكية عند توصيل جهاز صوت آخر بمكبر الصوت المزود
بمنفذ الإدخال المساعد 3.5 م.
سيتم إعادة إنشاء الاتصال اللاسلكي عند فصل منفذ الإدخال المساعد 3.5 م من
مكبر الصوت.

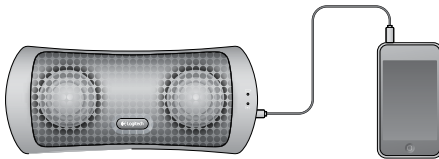

3

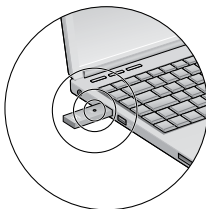
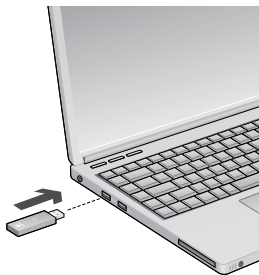

- قبل توصيل محوّل USB اللاسلكي بالكمبيوتر المحمول، تأكد من إغلاق كل تطبيقات الموسيقى والوسائط.
- قم بتنشغيل مكبر الصوت.

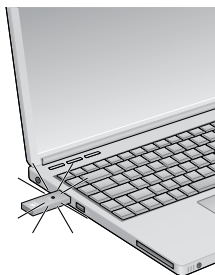
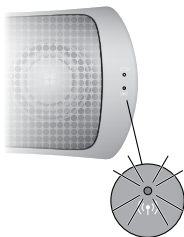

2

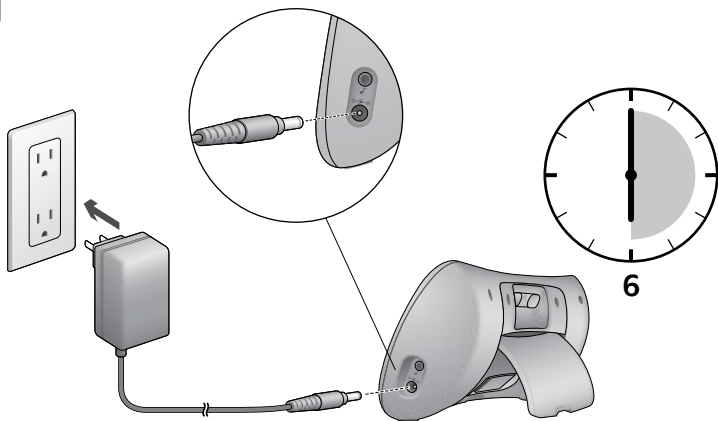

قد يستغرق شحن البطارية بالكامل ما يصل إلى ست ساعات.
يمكن استخدام مكبر الصوت أثناء عملية الشحن.

1

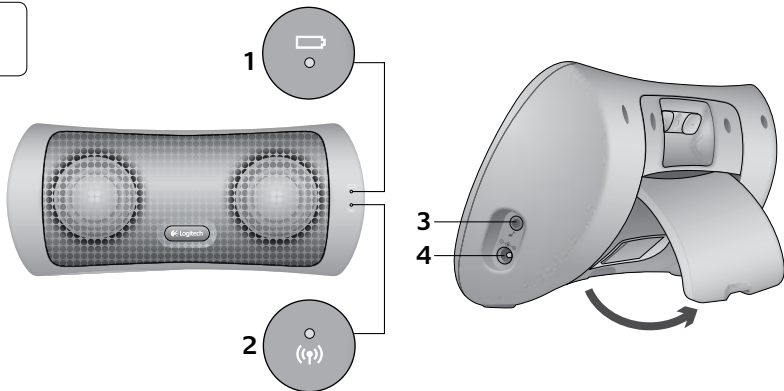

1. مؤشر LED لحالة الطاقة/عمر البطارية
2. مؤشر LED لحالة الاتصال اللاسلكي
3. منفذ الإدخال المساعد 3.5 مم
4. منفذ إدخال الطاقة
5. رفع مستوى الصوت
6. تشغيل/إيقاف تشغيل الجهاز
7. خفض مستوى الصوت
8. محوّل USB اللاسلكي
9. موضع تخزين محوّل USB اللاسلكي

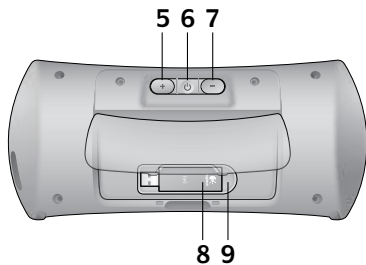



België / Belgique	Dutch: +32-(0)2 200 64 44; French: +32-(0)2 200 64 40	Russija	+7(495) 641 34 60
Česká Republika	+420 239 000 335	Schweiz / Suisse Svizzera	D +41-(0)22 761 40 12 F +41-(0)22 761 40 16 I +41-(0)22 761 40 20 E +41 (0)22 761 40 25
Danmark	+45-38 32 31 20	South Africa	0800 981 089
Deutschland	+49-(0)69-51 709 427	Suomi	+358-(0)9 725 191 08
España	+34 -91-275 45 88	Sverige	+46-(0)8-501 632 83
France	+33-(0)1-57 32 32 71	Türkiye	00800 44 882 5862
Ireland	+353-(0)1 524 50 80	United Arab Emirates	8000 441-4294
Italia	+39-02-91 48 30 31	United Kingdom	+44-(0)203-024-81 59
Magyarország	+36-177-74 853	European, Mid. East., & African Hq. Romanel s/Morges, Switzerland	English: +41-(0)22 761 40 25 Fax: +41-(0)21 863 54 02
Nederland	+31-(0)-20-200 84 33	Eastern Europe	English: 41-(0)22 761 40 25
Norge	+47-(0)24 159 579		
Österreich	+43-(0)1 206 091 026		
Polska	00800 441 17 19		
Portugal	+351-21-415 90 16		



www.logitech.com

© 2010 Logitech. Logitech, the Logitech logo, and other Logitech marks are owned by Logitech and may be registered. Microsoft, Windows Vista, Windows, and the Windows logo are trademarks of the Microsoft group of companies. Mac and the Mac logo are trademarks of Apple Inc., registered in the U.S. and other countries. All other trademarks are the property of their respective owners. Logitech assumes no responsibility for any errors that may appear in this manual. Information contained herein is subject to change without notice.

620-002648.005