

Все права защищены

Ни одна из частей данного документа не может быть воспроизведена или передана по каналам связи в любой форме и любыми способами без предварительного письменного согласия компании ОАО «МегаФон».

Торговые марки

«МегаФон» и другие торговые марки компании являются собственностью ОАО «МегаФон». Остальные торговые марки, упомянутые в данном документе, принадлежат исключительно их владельцам.

Примечание:

Документ содержит актуальную информацию на момент его издания, которая может быть изменена без предварительного уведомления. При подготовке документа были приложены все усилия для обеспечения достоверности информации, но все утверждения, сведения и рекомендации, приводимые в данном документе, не являются явно выраженной или подразумеваемой гарантией (истинности или достоверности).

Содержание

Комплектация.....	1
Технические характеристики смартфона	2
Знакомство со смартфоном U8230	4
Подготовка смартфона к работе.....	6
Использование зарядного устройства	7
Меню смартфона.....	9
Виджеты.....	11
Вызовы	12
Текстовые сообщения	13
Персональные настройки	14
Информация о безопасности.....	15
Соответствие стандартам РФ.....	26

Комплектация

В комплект поставки входят:

- смартфон U8230
- аккумуляторная батарея
- зарядное устройство
- USB-кабель
- гарнитура hands-free
- настоящее руководство
- гарантийный талон

Технические характеристики смартфона

- Поддержка сетей WCDMA 900/2100, GSM/GPRS 900/1800/1900 МГц, HSDPA — 7.2 Мбит/с
- GPS
- ОС Android™ 2.1
- Процессор Qualcomm MSM7200A, 528 МГц
- Сенсорный емкостной HVGA дисплей 3,5", 262 тыс. цветов, 320 * 480 точек
- G-сенсор ориентации дисплея
- Оперативная память (RAM) — 320 Мб
- Внутренняя память (ROM) — 512 Мб
- Поддержка карт MicroSD до 16 Гб
- Основная камера — CMOS 3,2 мегапикселей
- Дополнительная камера — CMOS 0,3 мегапикселей
- Видеоформаты: MPEG4 (H.263, H.264), 3GPP
- Аудиоформаты: MIDI, AMR, MP3, AAC, eAAC+, OGG
- Изображения: PNG, JPEG, GIF 87a/89a
- Wi-Fi 802.11b/802.11g
- Bluetooth® 2.1
- Micro USB
- E-mail
- Громкая связь
- Литий-ионная батарея 1500 мА·ч
- Время работы батареи в режиме разговора — до 420 минут, в режиме ожидания — до 300 часов
- Габаритные размеры — 116 * 62,5 * 13,6 мм, вес — 135 г.

Для получения дополнительной информации о эксплуатации смартфона, обратитесь к руководству пользователя, которое хранится в памяти смартфона. Для доступа к нему выполните следующие действия:

1. Подключите свой мобильный смартфон к компьютеру.
2. В меню компьютера, выберите **Пуск > Мой компьютер**.
3. Двойным нажатием левой кнопки мышки, выберите логотип «МегаФон».
4. В появившемся окне, выберите «Руководство пользователя».

Знакомство со смартфоном U8230

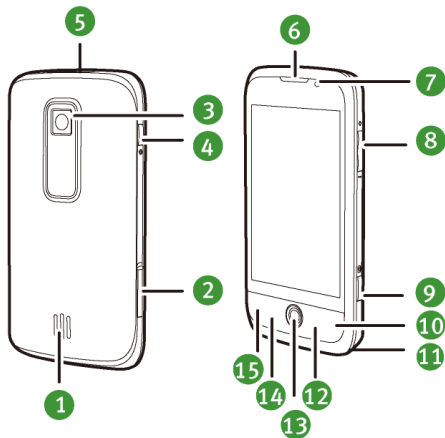

1. Динамик громкой связи
2. Разъем MicroSD
3. Основная камера
4. Клавиша питания
5. Разъем передачи данных и зарядного устройства
6. Динамик
7. Дополнительная камера
8. Клавиша регулировки громкости
9. Клавиша быстрого доступа к камере
10. Клавиша окончания вызова
11. Микрофон
12. Клавиша назад
13. Центральная клавиша выбора
14. Клавиша меню
15. Клавиша вызова

Подготовка смартфона к работе

Установка SIM-карты

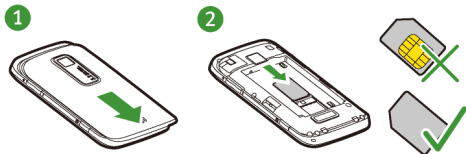

Установка MicroSD карты

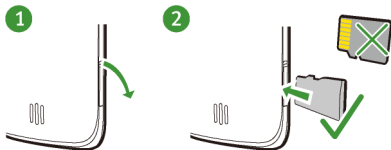

Установка батареи

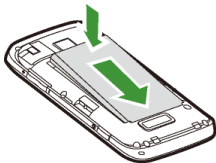

Использование зарядного устройства

Перед использованием аккумуляторной батареи убедитесь, что она была правильно установлена в смартфон.

1. Подключите USB-кабель к смартфону, как показано на рисунке.
2. Подключите зарядное устройство в сетевую розетку.
3. Индикатор батареи на экране смартфона укажет уровень её заряда.

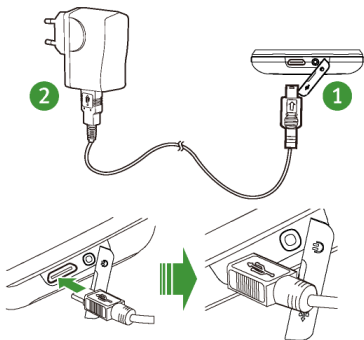

Примечание:

- Аккумулятор разряжается даже в условиях бездействия. Если аккумулятор не использовался в течение долгого времени, сначала необходимо подзарядить его.
- Время зарядки зависит от температуры окружающей среды и степени износа аккумулятора.
- Оберегайте аккумулятор от падения, ударов и тряски. Неосторожное обращение может привести к протечке жидкости, перегреву, возгоранию, взрыву, и причинить вред.
- Аккумулятор поддерживает многократную подзарядку, но постепенно изнашивается. Если после полной подзарядки время работы аккумулятора короче обычного, необходимо заменить его аккумулятором того же типа.

Настройка смартфона

Для включения или выключения смартфона нажмите и удерживайте несколько секунд кнопку питания.

Первое включение смартфона

При первом включения на дисплее отобразится мастер настройки для установки основных функций:

- использование экранной клавиатуры
- настройка учетных записей
- другие настройки.

Меню смартфона

Основное меню смартфона

Блокировка/разблокировка экрана

Для блокировки смартфона во включенном состоянии необходимо нажать кнопку питания один раз. Если вы не будете использовать смартфон некоторое время, экран заблокируется автоматически.

Для разблокировки смартфона необходимо нажать кнопку **питания** один раз. Далее выберите одно из следующих действий:

1. Нажмите клавишу **Меню**
2. Перетащите значок замка слева направо

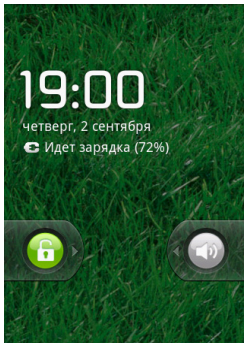

Меню рабочего стола

Для выбора меню рабочего стола, необходимо выбрать кнопку 

При настройке меню рабочих столов Вы можете:

- Расширить экран в любом направлении
- Создать кнопки быстрого вызова функций смартфона
- Создавать папки
- Добавлять необходимые виджеты
- Использовать другие функции.

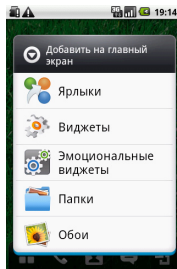
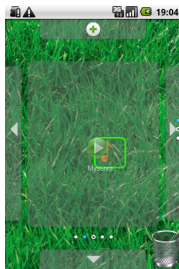
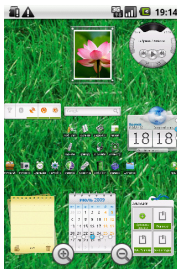
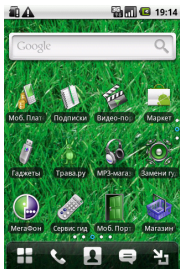

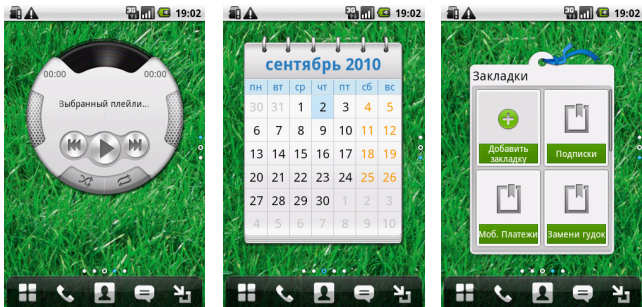

Виджеты



Виджет — это вспомогательная мини-программа в виде графического ярлыка, которая соответствует определенной предустановленной программе, инициирует запуск этой программы из любого места рабочего стола, где расположен виджет.

Вы можете создавать Виджеты на рабочем столе в виде значков или окон предварительного просмотра. Кроме приложений, установленных на Вашем смартфоне, Вы можете дополнительно скачать виджеты на онлайн-сервисе Android Market (www.android.com)

Вызовы

Для совершения вызова необходимо выбрать в меню смартфона . В появившемся окне нажмите и удерживайте «+» для ввода первого символа номера абонента. Наберите номер и нажмите  для осуществления вызова. В данном окне меню Вы можете выбрать **Набрать номер, История вызовов, Контакты, Избранные.**

Входящие вызовы

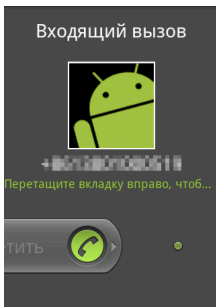

Чтобы **принять** входящий вызов, нажмите кнопку «Ответить» и перетащите вправо.

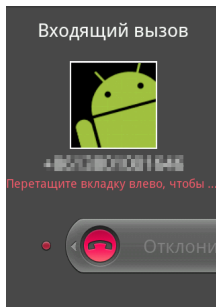

Чтобы **отклонить** входящий вызов, нажмите кнопку «Отклонить» и перетащите влево.

Текстовые сообщения

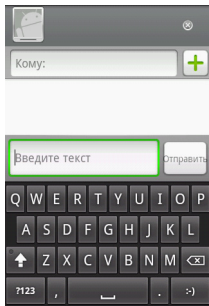

- В меню смартфона выберите SMS/MMS
- Выберите **Новое сообщение** и нажмите один раз в поле для ввода текста.
- Появится клавиатура для ввода SMS/MMS

Переключение метода ввода

- Нажмите и удерживайте в области поля ввода текста, пока не появится окно **Изменить текст**.
- Выберите более удобный для вас метод ввода текста. В стандартной версии смартфона у Вас есть возможность выбрать клавиатуру Android (типа QWERTY) или TouchPal (типа обычной смартфонной клавиатуры).

Персональные настройки

Выбор обоев рабочего стола

- На главном экране смартфона выберите **Меню > Обои**
- В открывшемся окне выберите каталог, откуда Вы желаете выбрать картинку для обоев.
- Выберите изображение, которое Вы хотите использовать в качестве обоев рабочего стола.

Выбор мелодии звонка

- На главном экране смартфона выберите кнопку **Меню > Настройки > Звук и изображение > Мелодия смартфона**
- В открывшемся окне выберите мелодию из списка, затем нажмите **Ок**

Выбор тем рабочего стола

- На главном экране смартфона выберите **Меню > Темы**
- Выберите тему, которую Вы хотите использовать для рабочего стола.

Информация о безопасности

Электронные устройства

- Отключайте смартфон вблизи высокочувствительного электронного оборудования. Смартфон может негативно повлиять на работу этих приборов. К ним относятся: слуховые аппараты, электронные кардиостимуляторы, системы пожарной сигнализации, автоматические пропускные системы и другие устройства с автоматическим управлением. При использовании электронного медицинского оборудования проконсультируйтесь с производителем прибора и уточните, влияют ли радиоволны на работу данного прибора.
- Для предотвращения влияния на работу кардиостимулятора, расстояние между ним и смартфоном должно быть не менее 15 см. Поэтому, не носите смартфон в нагрудном кармане и используйте его на стороне, противоположной от кардиостимулятора.
- Лечебные учреждения
- Обратите внимание на следующие правила при использовании смартфона в больницах и лечебных учреждениях:
 - Не вносите смартфон в операционную (OR), отделение интенсивной терапии (ICU) или в отделение кардиологической интенсивной терапии (CCU).
 - Следите за соблюдением инструкций о запрете использования беспроводных устройств в лечебных учреждениях.
- Отключайте звук или вибрацию смартфона, если Вы находитесь рядом с людьми, страдающими сердечными заболеваниями.

Места с повышенной пожаро- и взрывоопасностью

Отключайте смартфон, а также не извлекайте, не устанавливайте и не заряжайте аккумулятор в местах с повышенной концентрацией взрывчатых и огнеопасных веществ. Такие места включают, но не ограничиваются:

- Заправочные станции;
- Места хранения горюче-смазочных материалов (например, топливный отсек корабля);
- Транспортные средства для перевозки и хранения топлива или химических веществ;
- Места с высокой концентрацией химических веществ и частиц в воздухе (гранул, пыли, металлической пыли);
- Места со знаками «Explosives» (взрывоопасно);
- Зоны со знаками «Отключите двунаправленные беспроводные устройства»;
- Места, в которых рекомендуется не использовать транспортные средства.

Безопасность дорожного движения

- Соблюдайте местные законы и правила использования мобильных смартфонов. Не используйте смартфон при вождении автомобиля во избежание ДТП.
- Поместите смартфон на специальную подставку. Не оставляйте смартфон на сиденье или в других местах, откуда он может упасть при внезапной остановке или столкновении.
- Используйте смартфон после остановки транспортного средства в безопасном месте.
- При вождении автомобиля используйте гарнитуру смартфона или наушники, или автомобильный комплект громкой связи, если Ваш смартфон поддерживает эту функцию.

- Не помещайте смартфон над подушкой безопасности или в зону разворачивания воздушной подушки. В противном случае он может поранить Вас, так как сила выталкивания подушки очень велика.
- Следуйте всем правилам и ограничениям авиакомпаний. Отключайте смартфон и извлекайте аккумулятор перед посадкой в самолет. Отключайте смартфон в местах, где запрещено использование беспроводных устройств. В противном случае излучение смартфона может вызвать помехи для сигналов управления самолетом. Отключайте смартфон перед посадкой в самолет.

Условия хранения

- Не помещайте магнитные носители информации, например, магнитные карты и гибкие диски, вблизи смартфона. Излучение смартфона может повредить информацию, хранящуюся на них.
- Не помещайте смартфон или аксессуары к нему в емкости с сильным электромагнитным полем, например, индукционные или электромагнитные печи. Это может вызвать короткое замыкание, возгорание или взрыв.
- Не оставляйте смартфон, аккумулятор или зарядное устройство в местах с очень высокой или очень низкой температурой. Это может привести к их повреждению, возгоранию или взрыву.
- В процессе зарядки батареи поддерживайте окружающую температуру в пределах между -10°C и 45°C . Поддерживайте окружающую температуру в пределах между -10°C и 55°C для хранения батареи. Если данная температура слишком низкая (ниже 0°C) или слишком высокая, емкость и срок службы аккумулятора сокращаются.

- Не помещайте острые металлические предметы, например, булавки, вблизи динамика смартфона. Он может притянуть эти предметы и поранить Вас при использовании смартфона.
- Не подвергайте смартфон, аккумулятор и зарядное устройство сильным ударам или сотрясениям. Это может привести к утечке электролита, нарушению работы смартфона, перегреву, возгоранию или взрыву.
- Не носите смартфон в заднем кармане брюк или юбки, чтобы случайно не повредить его, когда Вы садитесь.

Безопасность детей

- Держите смартфон, аккумулятор и зарядное устройство в местах, недоступных для детей. Не позволяйте детям играть с смартфоном, аккумулятором или зарядным устройством.
- Не позволяйте детям брать аккумулятор в рот, поскольку электролит, содержащийся в нем, ядовит.
- Не позволяйте детям играть с мелкими деталями устройства. Если ребенок случайно проглотит их, это может вызвать удушье или повреждение пищевода.

Требования к рабочей среде

- Смартфон, аккумулятор и зарядное устройство не влагоустойчивы. Храните их в сухом месте. Предохраняйте смартфон, аккумулятор и зарядное устройство от попадания воды или влаги. Не прикасайтесь к смартфону мокрыми руками. В противном случае может произойти короткое замыкание, повреждение оборудования или поражение пользователя током.

- Не используйте смартфон в местах с высокой влажностью и большим содержанием пыли или сильным магнитным полем. Это может привести к повреждению микросхем.
- Не включайте и не выключайте смартфон в непосредственной близости от ушей во избежание негативного влияния на здоровье.
- При использовании смартфона держите антенну как минимум в 2,5 см от тела во избежание негативного влияния радиоволн.
- Если Вы чувствуете себя плохо после продолжительной игры на смартфоне, обратитесь за медицинской помощью.
- Не используйте заряжающийся смартфон вне помещения во время грозы.
- Не прикасайтесь к антенне во время вызова. Это может ухудшить качество связи и привести к тому, что смартфон будет работать с большей мощностью передачи. В результате сократится время работы смартфона как в режиме разговора, так и в режиме ожидания.
- Смартфон может вызвать помехи в работе расположенных поблизости телевизионных и радиоприемников и персональных компьютеров.
- Используйте только оригинальные или одобренные производителем аксессуары для смартфона, соответствующие международным радиочастотным стандартам.
- При использовании смартфона придерживайтесь местных законов и положений, а также соблюдайте законные права других людей, в том числе право на личную жизнь.

Чистка и обслуживание

- Перед чисткой или техобслуживанием смартфона выключите его и отсоедините от зарядного устройства. В противном случае возможно короткое замыкание аккумулятора или зарядного устройства, или удар током.
- Не используйте моющие средства, порошковые химические очистители или иные химические вещества (включая спирт и бензин) для очистки смартфона и зарядного устройства. Они могут вызвать повреждение или возгорание устройства. Очистку смартфона следует выполнять с помощью влажной мягкой антистатической ткани.
- Не царапайте корпус смартфона. Это может вызвать кожную аллергию. Если это произошло, перестаньте пользоваться смартфоном, и обратитесь за медицинской помощью.
- При очистке разъемы должны оставаться сухими во избежание возгорания.
- При неисправности смартфона или аксессуаров обращайтесь в авторизованный сервис-центр.
- Не разбирайте смартфон или аксессуары. Только специалист авторизованного сервис-центра имеет право ремонтировать смартфон.

Защита окружающей среды

Утилизация упаковочных материалов, использованных аккумуляторов и старых смартфонов осуществляется согласно местным законам и правилам безопасности. Не выбрасывайте отработанные аккумуляторы и старые смартфоны в мусорные контейнеры. В противном случае может возникнуть возгорание.

Данное устройство от компании соответствует Директиве 2002/95/ЕС по ограничению использования опасных веществ в электрическом и электронном оборудовании.



Этот символ указывает, что помеченное им оборудование **нельзя** утилизировать с обычными отходами и его необходимо собирать отдельно, и утилизировать должным образом в соответствии

с местными нормативными актами.

Экстренный вызов

Ваш смартфон позволяет делать экстренные вызовы. Однако соединение не может быть гарантировано в любых условиях. Не следует полагаться исключительно на смартфон для осуществления вызовов в экстренных случаях.

Аккумуляторная батарея

- Используйте только оригинальные батареи, одобренные производителем смартфона. В противном случае может произойти возгорание.
- Не сжигайте отработанные батареи. Это может привести к взрыву или пожару.
- Не соединяйте два полюса аккумулятора с металлическими материалами, такими как кабели, ювелирные изделия или другие металлические предметы. Это может вызвать короткое замыкание и нанести вред Вашему здоровью.
- Не разбирайте аккумулятор и не соединяйте его полюса. Это может привести к утечке жидкости, перегреву, возгоранию или взрыву.

- В случае обнаружения протечки аккумулятора, дыма или необычного запаха, прекратите использование его и поместите его вдали от открытого огня, чтобы предотвратить возгорание или взрыв. Затем обратитесь в авторизованный сервис-центр.
- Если жидкость из аккумулятора попадет на кожу или одежду, немедленно промойте их чистой водой, чтобы предотвратить раздражение кожи.
- При попадании в глаза жидкости из аккумулятора не трите их. Иначе, они могут быть травмированы. Промойте глаза чистой водой и немедленно обратитесь за медицинской помощью.
- Если в процессе зарядки или хранения Вы заметили деформацию, изменение цвета или перегрев аккумулятора, немедленно прекратите его использование. В противном случае может возникнуть утечка электролита, возгорание или взрыв.
- Устанавливая аккумулятор в смартфон, не нажимайте на него с силой, иначе электролит может вытечь из образовавшейся трещины.
- Не извлекайте аккумулятор из смартфона, когда он включен.
- Если Вы не собираетесь использовать аккумулятор в течение длительного времени, зарядите его и храните при обычной температуре.

Зарядное устройство

- Используйте только оригинальные зарядные устройства, одобренные производителем смартфона. Отступление от этого правила может привести к возгоранию или нарушению работы зарядного устройства.
- Не замыкайте накоротко зарядное устройство. Это может послужить причиной его возгорания или повреждения.

- При повреждении шнура электропитания (например, повреждении изоляции или обрыве) или отсоединении разъема, следует немедленно прекратить его использование. В противном случае, это может привести к короткому замыканию, возгоранию или удару током.
- На зарядное устройство не должна попадать влага. Попадание воды или другой жидкости на него может привести к удару током или повреждению устройства.
- Не используйте зарядное устройство при повышенной влажности и запыленности. Храните шнур питания вдалеке от нагревательных приборов.
- Проверьте правильность подключения зарядного устройства к сети питания. Неправильное подключение может привести к удару током, возгоранию или взрыву. Не тяните за шнур питания при отсоединении зарядного устройства от сети, держитесь за вилку.
- Используйте источник переменного тока согласно спецификациям зарядного устройства. Несоответствующее напряжение сети питания может вызвать возгорание или повреждение зарядного устройства.
- Не помещайте тяжелые предметы на шнур питания зарядного устройства. Не повреждайте, не меняйте и не дергайте шнур питания. В противном случае это может привести к удару током или возгоранию.
- Не прикасайтесь влажными руками к шнуру питания или вилке зарядного устройства во время процесса зарядки. Это может привести к удару током.
- При случайном попадании воды на зарядное устройство немедленно удалите его вилку из розетки сети питания. Иначе, может возникнуть перегрев, возгорание или нарушение работы устройства.

Информация о сертификации (SAR)

Данное устройство удовлетворяет государственным требованиям в отношении радиочастотного излучения и электромагнитного поля.

Ваш смартфон представляет собой устройство, передающее и принимающее маломощные радиосигналы. Во время работы она излучает радиочастотную энергию низкого уровня (также называемую радиоволнами или радиочастотным полем).

Допустимый уровень излучения определяется международными стандартами, разработанными такими научными организациями, как Международная комиссия по защите от неионизирующих излучений (ICNIRP) и Институт инженеров по электротехнике и радиоэлектронике (IEEE). Эти рекомендации определяют предел мощности радиоизлучения, безопасный для любого человека, независимо от возраста и состояния здоровья в любых условиях измерений. Эти уровни включают запас надежности для обеспечения безопасности всех лиц, независимо от возраста и состояния здоровья, для оценки любых изменений при измерении.

Удельный коэффициент поглощения (SAR) является единицей измерения радиочастотной энергии, поглощаемой телом человека при использовании мобильного смартфона. Измерение коэффициента SAR выполняется при максимальной мощности во время лабораторных испытаний, поэтому фактическое значение уровня SAR для работающего мобильного смартфона может оказаться значительно ниже. Это происходит потому, что смартфон разработан так, чтобы получать доступ к сети на минимально возможной мощности.

Все модели беспроводных устройств Huawei разработаны в соответствии с международными стандартами по радиоизлучению. Модель смартфона проходит предпродажные испытания в соответствии с техническим стандартом EN 50361 и не

должна превышать пороговые значения, установленные в рекомендациях Европейского Союза 1999/519/ЕС по безопасному использованию. Тестирование проводится в местах применения смартфона (т.е., возле ушей) согласно стандарту EN50361 для каждой модели.

Предельное значение коэффициента SAR, принятое 1999/519/ЕС, составляет 2,0 Вт/кг. Максимальное значение SAR для устройств такого типа при тестировании около 0,717 Вт/кг.

Соответствие стандартам РФ

Абонентская радиостанция U8230 производства фирмы Huawei Technology Co., Ltd., соответствует «Правилам применения абонентских станций (абонентских радиостанций) сетей подвижной радиотелефонной связи стандарта GSM-900/1800» утвержденным приказом Мининформсвязи России от 19.02.2008 №21 (зарегистрирован в Минюсте России 5.03.2008, регистрационный номер № 11279) и не окажет дестабилизирующее воздействие на целостность, устойчивость функционирования и безопасность единой сети электросвязи Российской Федерации.

Декларация о соответствии № Д-МТ-3052 от 02.09.2009, действительна до 24.08.2014

Абонентский терминал сертифицирован органом по сертификации продукции ООО «РАДИОФИЗИЧЕСКИЕ ТЕСТОВЫЕ ТЕХНОЛОГИИ»

Сертификат соответствия РОСССН МЛ04.Н00460, срок действия с 07.09.2009 по 06.09.2012.



Срок службы: 2 года

Производитель: Huawei Technologies Co., Ltd.

Адрес: Bantian, Longgang District, Shenzhen 518129, Китай

Тел. +86-755-28780808

www.huawei.com/ru

V100R001_01 31010EDT