



motorola



Руководство пользователя

Цифровой детский аудиомонитор

Модели: MBP10S

Функции, описанные в настоящем руководстве, могут быть изменены без предварительного уведомления.

Добро пожаловать...

в руководство по использованию устройства Motorola для видеонаблюдения за детьми!

Благодарим за покупку устройства для наблюдения за детьми Motorola. В данной системе радио няни используется цифровой модуль связи, обеспечивающий четкую передачу звуков без помех и посторонних шумов.

Сохраните квитанцию о покупке. Квитанция с датой покупки понадобится Вам при обращении за гарантийным обслуживанием устройства компании Motorola. Для гарантийного обслуживания регистрация устройства не требуется.

По всем вопросам, связанным с работой устройства, условиями гарантийного обслуживания, технической поддержкой и другими вопросами Вы можете обратиться в службу поддержки клиентов по телефону:

+7 (800) 707 – 07 – 81 (Россия)

В настоящем руководстве представлена информация, необходимая для использования всех возможностей вашего устройства.

Перед началом использования устройства рекомендуется установить и полностью зарядить аккумулятор родительского модуля, чтобы он мог работать, если Вы отключите его от источника питания для переноски в другое место. Перед установкой модулей прочитайте инструкции по технике безопасности на стр 5.

Проверьте комплектность:

- 1 родительский модуль;
- 1 детский модуль;
- 1 Аккумуляторная батарея для родительского модуля;
- 1 блок питания для родительского модуля;
- 1 блок питания для детского модуля.

Обзор родительского модуля

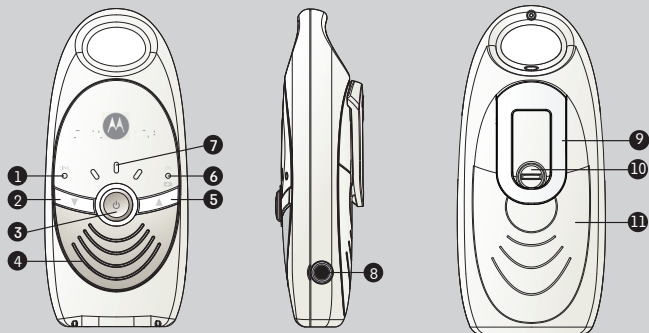

Обзор детского модуля

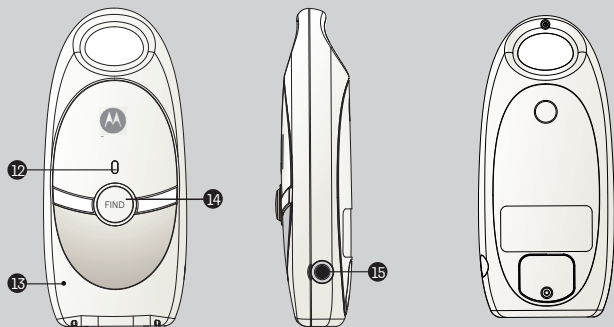



Содержание

1. Инструкции по технике безопасности	5
2. Начало работы	8
2.1 Блок питания детского модуля	8
2.2 Установка аккумулятора в Родительский модуль	8
2.3 Питание родительского модуля	10
2.4 Соединения	11
2.5 Поисковый вызов	11
3. Использование радио няни	13
3.1 Регулировка уровня громкости Родительского модуля	13
4. Утилизация устройства (защита окружающей среды)	14
5. Уход за устройством	15
6. Справочная информация	16
7. Общая информация	17

1. Инструкции по технике безопасности



ПРЕДУПРЕЖДЕНИЕ

ОПАСНОСТЬ УДУШЕНИЯ — размещайте модуль и шнур блока питания на расстоянии более 1 метра от детской кроватки и вне пределов досягаемости ребенка. **ЗАПРЕЩАЕТСЯ** размещать камеру или шнуры в детской кроватке. Закрепите шнуры на расстоянии более 1 метра от пределов досягаемости ребенка. Запрещается применять удлинители для блоков питания. Используйте только блоки питания, входящие в поставляемый комплект.

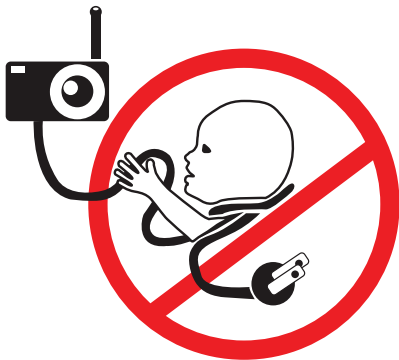



ПОДГОТОВКА И ИСПОЛЬЗОВАНИЕ ДЕТСКОГО МОДУЛЯ:

- Выберите для цифровой радио няни такое положение, чтобы ребенка было лучше всего слышно в кроватке.
- Установите **ДЕТСКИЙ МОДУЛЬ** на ровной поверхности, например на комод, столе или полке, либо закрепите его на стене с помощью пазов под опорой.
- **НИКОГДА** не размещайте детский модуль или шнуры в детской кроватке.

ПРЕДУПРЕЖДЕНИЕ

Данное устройство соответствует требованиям всех применимых стандартов и при правильной эксплуатации (в соответствии с настоящим руководством) является безопасным. Перед использованием устройства внимательно прочитайте инструкции, приведенные в настоящем руководстве.

- Установка должна осуществляться только взрослыми. При установке изделия держите мелкие детали вне досягаемости детей.
- Это изделие не является игрушкой. Не разрешайте детям играть с изделием.
- Устройство для наблюдения за детьми не заменяет наблюдение ответственного взрослого человека.
- Сохраните руководство пользователя для использования в будущем.
- Не размещайте детский модуль и шнуры в детской кроватке или в пределах досягаемости ребенка (дистанция должна составлять более 1 метра).
- Держите шнуры вне пределов досягаемости детей.
- Не накрывайте модули устройства полотенцем или одеялом.
- Запрещается применять удлинители для блоков питания. Используйте только блоки питания, поставляемые в комплекте.

- Прежде чем приступить к практическому использованию устройства, осмотрите его и проверьте все функции.
- Не устанавливайте модули устройства возле воды.
- Не устанавливайте модули устройства возле источников тепла.
- Используйте только зарядные устройства и блоки питания, входящие в поставляемый комплект. Не используйте другие зарядные устройства и блоки питания, так как они могут повредить устройство и аккумулятор.
- Используйте только аккумуляторы того же типа.
- Не касайтесь контактов вилки (штекера) острыми или металлическими предметами.

ВНИМАНИЕ!

При установке аккумуляторов неправильного типа существует опасность взрыва.

Утилизируйте отработанные аккумуляторы в соответствии с прилагаемыми к ним инструкциями.

2. Начало работы

2.1 Блок питания детского модуля

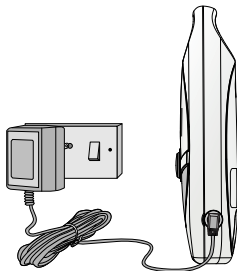

1. Вставьте разъем адаптера меньшего размера в детский модуль, а вилку адаптера в сетевую розетку (100-240В перем, 50/60Гц).

ПРИМЕЧАНИЕ

Используйте только входящий в комплект адаптер питания (5В пост. тока / 600мА).

2.2 Установка аккумулятора в Родительский модуль

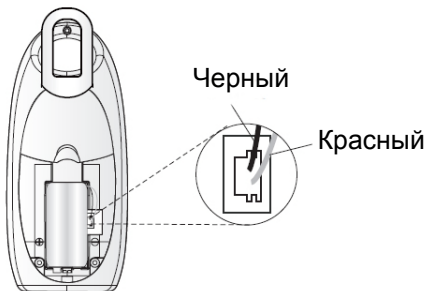

Родительский модуль может использоваться как с аккумуляторной батареей (Ni-MH заряжаемый аккумуляторный блок 2,4В 600мАч,

которые входят в комплект), так и питаться от сети через входящий в комплект поставки адаптер питания.

ВНИМАНИЕ:

Никогда не используйте обычные, не заряжаемые батарейки. Адаптер питания позволяет заряжать аккумуляторы. Использование не заряжаемых батарей может привести к повреждениям!

ПРИМЕЧАНИЕ

Заряжаемые никель-металлгидридные аккумуляторы Ni-MH следует зарядить на протяжении 16 часов перед использованием Родительского модуля без подключения к источнику питания.



Мы рекомендуем устанавливать заряжаемые аккумуляторные батареи, чтобы устройство продолжало работать даже при отключении от источника питания.

1. С помощью отвертки открутите винт крышки аккумуляторного отсека сзади родительского модуля на 90 градусов против часовой стрелки. Снимите крышку.

ПРИМЕЧАНИЕ

Прокрутите зажим для ремня, чтобы открыть доступ к аккумуляторному отсеку.

Не прокручивайте винт дальше отмеченного на крышке положения ОТКРЫТИЯ.

2. Установите 2 заряжаемые Ni-MH аккумуляторные батареи размера AAA в аккумуляторный отсек.
3. Закройте аккумуляторный отсек и проверните винт на 90 градусов по часовой стрелке.
4. Нажмите . При питании только от аккумулятора индикатор питания (ВКЛ. / ) горит зеленым.
5. Нажмите и держите , чтобы выключить родительский модуль.

ПРИМЕЧАНИЕ

При низком уровне заряда батареи зеленый индикатор будет мигать и родительский модуль будет каждую минуту издавать звуковой сигнал. Если детский модуль обесточен или находится вне зоны действия, связь утратится и родительский модуль будет каждые три секунды издавать звуковой сигнал, а зеленый индикатор родительского модуля будет продолжать мигать.

ВНИМАНИЕ

Не устанавливайте старые и новые аккумуляторы одновременно. Храните аккумуляторы вне доступных детям мест. Не замыкайте батарейки и не выбрасывайте в огонь. Если устройство не планируется использовать длительное время, извлеките аккумуляторы.

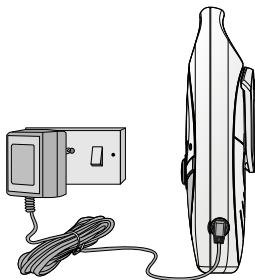

2.3 Питание родительского модуля

1. Подключите разъем адаптера питания меньшего размера к родительскому блоку, а другой конец адаптера включите в сетевую розетку (100-240В, 50/60Гц).



ПРИМЕЧАНИЕ

Используйте только входящий в комплект адаптер питания (5В пост. тока / 600мА).

2. Нажмите . При питании только от сети питания индикатор питания (ВКЛ. / ) горит красным. Индикатор горит

оранжевым светом, если устройство подключено к сети и в нем установлены аккумуляторы.

3. Нажмите и держите , чтобы выключить родительский модуль.

2.4 Соединения

ПРИМЕЧАНИЕ

Не устанавливайте детский модуль и кабеля непосредственно в детскую кроватку или в зоне доступа ребенка (устройство следует располагать на расстоянии минимум 1 метра).

При первом использовании рекомендуется проверить соединение.

- Установите родительский модуль в одной с детским модулем комнате. Расстояние между 2 модулями должно составлять не меньше 1 метра.
- После включения двух устройств, родительский модуль начнет поиск детского модуля.
- На родительском модуле будет мигать зеленый индикатор, пока родительский модуль не найдет детский модуль. После установки соединения индикатор перестанет мигать.
- Улавливаемый микрофоном детского модуля звук будет издаваться родительским модулем.
- Уровень громкости определенного звука отображается светодиодами на передней панели родительского модуля.
- После установления соединения перенесите родительский модуль в комнату, откуда планируется вести наблюдение. Помните о диапазоне работы устройства.
- При отсутствии соединения или если устройство находится вне зоны действия, родительский модуль будет пищать каждые 3 секунды, а светодиод на модуле будет мигать зеленым.
- Переместите родительский модуль ближе к детскому, пока соединение не возобновится.

2.5 Поисковый вызов

При потере родительского модуля, нажмите  на детском модуле. Родительский модуль пищать будет 30 секунд, чтобы его можно было найти.

Для отмены поиска нажмите любую клавишу на родительском модуле или повторно нажмите  клавишу поиска на детском модуле.



3. Использование радио няни

3.1 Регулировка уровня громкости Родительского модуля

На родительском модуле существует 5 установок уровня громкости.

- Нажмите кнопку ▲ для увеличения уровня громкости.
- Нажмите кнопку ▼ для уменьшения уровня громкости.

ПРИМЕЧАНИЕ

При нажатии ▲ или ▼ раздается звук на установленном уровне громкости, но при попытке снижения или увеличения громкости ниже или выше допустимого предела, раздается звуковой сигнал.

4. Утилизация устройства (защита окружающей среды)

По окончании срока службы изделия не выбрасывайте его вместе с бытовыми отходами. Доставьте это изделие в пункт сбора для повторной переработки электрического и электронного оборудования. На это указывает значок на изделии, в руководстве пользователя и/или на упаковке.



Некоторые материалы изделия могут быть использованы повторно, если их доставить в пункт переработки. Повторное использование некоторых частей или материалов отработавших свой срок изделий позволяет внести существенный вклад в защиту окружающей среды.

Дополнительные сведения о пунктах сбора в вашем регионе Вы можете получить в местных органах управления.

Утилизируйте аккумулятор без нанесения вреда окружающей среде, в соответствии с местными правилами.

5. Уход за устройством

Для очистки устройства используйте слегка влажную или антистатическую ткань. Запрещается использовать чистящие средства или абразивные растворители.

Уход за устройством

- Не применяйте для чистки деталей изделия-разбавители, растворители или другие химические вещества — это может нанести изделию непоправимый вред, который не входит в перечень гарантийных случаев.
- Не держите устройство наблюдения за ребенком в местах с высокой температурой и/или влажностью, не подвергайте воздействию прямых солнечных лучей и не допускайте попадания воды на изделие.
- При изготовлении устройства наблюдения за ребенком были приняты все меры для обеспечения соответствия требованиям строгих стандартов по надежности. Однако если с устройством что-то произойдет, не пытайтесь отремонтировать его самостоятельно, а обратитесь за помощью в отдел обслуживания клиентов.

ВАЖНО

Всегда отключайте и отсоединяйте блок питания, перед тем как приступить к чистке детского модуля.

6. Справочная информация

Потеряна связь между детским модулем и родительским модулем

- Попробуйте зарядить или заменить аккумулятор.
- Если модуль ребенка находится слишком далеко, он может быть вне зоны действия. Переместите модуль ребенка ближе к родительскому модулю.
- Перезапустите модули, отключив аккумулятор и электропитание. Подождите примерно 15 секунд перед повторным подключением. Для синхронизации родительского и детского модулей может потребоваться около одной минуты.

Помехи

Шумовые помехи на родительском модуле

- Детский и родительский модули могут быть расположены слишком близко друг к другу. Увеличьте расстояние между ними.
- Чтобы исключить наведенные звуковые помехи, расстояние между двумя модулями должно составлять как минимум 1 - 2 метра (3 - 6 футов).
- Если модуль ребенка находится слишком далеко, он может быть вне зоны действия. Переместите модуль ребенка ближе к родительскому модулю.
- Убедитесь, что детский и родительский модули не находятся поблизости от других электрических приборов, таких как телевизор, компьютер или беспроводной/мобильный телефон.

7. Общая информация

Если изделие не работает надлежащим образом...

1. Прочитайте данное руководство пользователя или краткое руководство.
2. По всем вопросам, связанным с работой устройства, условиями гарантийного обслуживания, технической поддержкой и другими вопросами Вы можете обратиться в службу поддержки клиентов по телефону:
+7 (800) 707 – 07 – 81 (Россия)

Чтобы заказать запасной аккумулятор, обратитесь в отдел обслуживания клиентов.

Ограниченная гарантия на потребительские товары и Аксессуары («Гарантия»)

Благодарим вас за покупку этого изделия марки Motorola, изготовленного по лицензии компанией Binatone Electronics International LTD («BINATONE»).

Что входит в данную Гарантию?

С учетом нижеупомянутого, BINATONE гарантирует, что данное изделие марки Motorola («Изделие») или сертифицированный аксессуар (Аксессуар), проданный для использования с данным изделием, качественно изготовлены из материалов, не имеющих дефектов, и предназначены для использования в течение указанного ниже срока при соблюдении условий эксплуатации. Данная Гарантия является эксклюзивной и не подлежит передаче.

На кого распространяется данная гарантия?

Данная Гарантия имеет силу только в отношении первого покупателя-потребителя и не подлежит передаче.

Каковы действия компании BINATONE по обеспечению Гарантии?

Компания BINATONE или, по ее выбору, уполномоченный дистрибьютор в пределах коммерчески разумного времени обязуется бесплатно отремонтировать или заменить любые

Изделия или Аксессуары, не соответствующие условиям данной Гарантии. При этом допускается использование функционально эквивалентных обновленных, отремонтированных, находившихся в использовании или новых Изделий, Аксессуаров или деталей.

Существуют ли иные ограничения?

ЛЮБЫЕ ПОДРАЗУМЕВАЕМЫЕ ГАРАНТИИ, ВКЛЮЧАЯ, В ЧАСТНОСТИ, КОСВЕННЫЕ ГАРАНТИИ ТОВАРНОГО КАЧЕСТВА И ПРИГОДНОСТИ ДЛЯ КОНКРЕТНОГО НАМЕРЕНИЯ, ОГРАНИЧИВАЮТСЯ СРОКОМ ДЕЙСТВИЯ ДАННОЙ КОСВЕННОЙ ГАРАНТИИ. В ИНЫХ СЛУЧАЯХ РЕМОНТ ИЛИ ЗАМЕНА В СООТВЕТСТВИИ С ДАННОЙ ПРЯМОЙ ОГРАНИЧЕННОЙ ГАРАНТИЕЙ ЯВЛЯЕТСЯ ЭКСКЛЮЗИВНЫМ ПРАВОМ ПОТРЕБИТЕЛЯ И ПРЕДОСТАВЛЯЕТСЯ ВЗАМЕН ВСЕХ ДРУГИХ ГАРАНТИЙ, ПРЯМЫХ ИЛИ КОСВЕННЫХ. НИ ПРИ КАКИХ ОБСТОЯТЕЛЬСТВАХ, БУДЬ ТО ВОЗНИКАЮЩИХ ИЗ КОНТРАКТА ИЛИ ДЕЛИКТА (ВКЛЮЧАЯ НЕОСТОРОЖНОСТЬ), MOTOROLA ИЛИ VINATONE НЕ НЕСУТ ОТВЕТСТВЕННОСТИ ЗА УЩЕРБ СВЫШЕ ПРОДАЖНОЙ ЦЕНЫ ИЗДЕЛИЯ ИЛИ АКСЕССУАРА, ИЛИ ЗА ЛЮБЫЕ НЕПРЯМЫЕ, СЛУЧАЙНЫЕ, СПЕЦИАЛЬНЫЕ ИЛИ КОСВЕННЫЕ УБЫТКИ ЛЮБОГО РОДА, СНИЖЕНИЕ ДОХОДА ИЛИ ПРИБЫЛИ, УТРАТУ ДЕЛОВЫХ ВОЗМОЖНОСТЕЙ, ПОТЕРЮ ИНФОРМАЦИИ ИЛИ ДРУГИЕ ФИНАНСОВЫЕ УБЫТКИ, ВОЗНИКАЮЩИЕ В РЕЗУЛЬТАТЕ ИЛИ В СВЯЗИ С ВОЗМОЖНОСТЬЮ ИЛИ НЕВОЗМОЖНОСТЬЮ ИСПОЛЬЗОВАТЬ ПРОДУКТЫ ИЛИ АКСЕССУАРЫ В ПОЛНОЙ МЕРЕ. ДАННЫЙ УЩЕРБ МОЖЕТ БЫТЬ ОСПОРЕН В СООТВЕТСТВИИ С ЗАКОНОДАТЕЛЬСТВОМ.

Законодательством ряда стран не предусмотрены ограничения или исключение случайного или вторичного ущерба или ограничения о сроках действия подразумеваемой гарантии, так что вышеперечисленные ограничения или исключения могут быть недействительны. Настоящая гарантия дает соответствующие законные права в дополнение к другим правам, отличным в разных странах.

Изделия, на которые распространяются условия данной Гарантии	Срок действия гарантии
Потребительские изделия	Один (1) год , считая с даты первой покупки изделия первым покупателем-потребителем.
Потребительские аксессуары	Девяносто (90) дней , считая с даты первой покупки изделия первым покупателем-потребителем.
Отремонтированные или замененные потребительские изделия	Оставшийся срок первоначальной гарантии или девяносто (90) дней , считая с даты возврата изделия потребителю — в зависимости от того, что наступает первым.

Исключения

Нормальный износ. Плановое техническое обслуживание, ремонт и замена деталей, вызванные нормальным износом, не покрываются Гарантией.

Эксплуатация с нарушением установленных режимов и неправильное использование. Дефекты или повреждения, вызванные: (а) нарушением правил эксплуатации, хранения, ненадлежащим использованием или нарушением установленных режимов, происшествием или небрежным отношением, например физическим повреждением (трещины, царапины и т. д.) поверхности изделия, являющимся следствием ненадлежащего использования; (б) контактом с жидкостью, водой, дождем, чрезвычайно влажными или плотными испарениями, песком, грязью и тому подобным, чрезмерным теплом или пищевыми продуктами; (в) использованием Изделия или Аксессуаров в коммерческих целях или ненадлежащее использование Изделия или Аксессуаров и использование их в ненадлежащих условиях; (г) другими воздействиями, возникшими не по вине MOTOROLA или BINATONE, — не покрываются Гарантией.

Применение Изделий и Аксессуаров, не имеющих фирменного знака Motorola. Дефекты и повреждения, вызванные применением Изделий и Аксессуаров или другого периферийного оборудования, не имеющих фирменного знака или сертификата Motorola, не покрываются Гарантией.

Измененные изделия. Изделия или аксессуары (а) с серийными номерами или бирками с датой, которые были удалены, изменены или искажены; (б) с поврежденными печатями или имеющие явные следы вмешательства; (в) с несоответствующими серийными номерами печатных плат или (г) с корпусами или деталями, несоответствующими требованиям Motorola или произведенными компанией, отличной от Motorola, — не покрываются Гарантией.

Услуги связи. Дефекты, повреждения или неисправность Изделий или Аксессуаров, вызванные сбоем в предоставляемой услуге связи или сигнале, на которые Вы подписаны или используете с Изделием или Аксессуаром, не покрываются Гарантией.

Как получить гарантийное обслуживание или другую информацию?

Вы можете обратиться в службу поддержки клиентов по телефону:

+7 (800) 707 – 07 – 81 (Россия)

Вы получите инструкции по отправке Изделий или Аксессуаров за свой счет и на свой риск в уполномоченный компанией BINATONE сервисный центр по ремонту.

Для получения услуги Вам необходимо предоставить следующее: (а) Изделие или Аксессуар; (б) оригинал квитанции о покупке с указанными в ней датой, местом и продавцом Изделия; (в) гарантийный талон (если такой был включен в комплект поставки), заполненный и содержащий серийный номер Изделия; (г) письменное описание проблемы и, что особенно важно, (д) Ваш адрес и номер телефона.

Эти условия составляют полное соглашение о гарантии между Вами и компанией BINATONE в отношении купленных Вами Изделий или Аксессуаров, и заменяют собой любое предыдущее соглашение или заявления, включая заявления в какой-либо публикации или рекламном материале, выпущенными компанией BINATONE, или заявления любого агента или сотрудника компании BINATONE, сделанные в связи с указанной покупкой.

Технические характеристики

Частота	от 2,4 ГГц до 2,48 ГГц
Электропитание	детского и родительского модулей: Входное напряжение: 100-240В перем. тока, 50/60Гц; Выходное напряжение: 5В пост. тока, 600 мА (Поставщик: 5ESP, Модель: 5E-AD050060-E; Поставщик: KINGS, Модель: Y07FF-050-0600G) РОДИТЕЛЬСКИЙ МОДУЛЬ: Ni-MH заряжаемый аккумуляторный блок 2,4В 600мАч (Поставщик: BYD, Модель: H-AAA600BX2-CT; Поставщик: GPI, Модели: GPRHC063N120)

Технические характеристики могут быть изменены без предварительного уведомления.



motorola

Изготавливается, распространяется и продается компанией Binatone Electronics International LTD, являющейся официальным обладателем лицензии на данное изделие. MOTOROLA и стилизованный логотип «M» являются товарными знаками или зарегистрированными товарными марками компании Motorola Trademark Holdings, LLC и используются по лицензии. Все другие товарные знаки являются собственностью соответствующих владельцев. © Motorola Mobility LLC. 2015 г. Все права защищены.

EAC

RU версия 1.0

Сделано в Китае