

# МОБИЛЬНАЯ ВИДЕОСИСТЕМА

## РУКОВОДСТВО ПО ЭКСПЛУАТАЦИИ

---

### MDV-20



- цифровой коаксиальный аудио выход
- функция выбора текста на нескольких языках
- функция выбора записи на нескольких языках
- изменение угла изображения
- дистанционное управление



<b>Меры безопасности</b> .....	3
<b>Информация о дисках</b> .....	4
<b>Безопасное использование</b> .....	5
<b>О руководстве по эксплуатации</b> .....	6
<b>DVD проигрыватель</b> .....	7
<b>Управление</b>	
Корпус проигрывателя (передняя панель) .....	8
Корпус проигрывателя (боковая панель) .....	8
Аксессуары .....	9
Пульт ДУ .....	10
<b>Подсоединения системы</b>	
Подсоединения к телевизору/монитору/источнику питания .....	12
Подсоединения к усилителю, встроенному в цифровой декодер Dolby .....	13
Подсоединения к видеомagneтофону/видеокамере/игровой приставке .....	14
<b>Основные операции</b>	
<b>Функции кнопок</b> .....	15
Функция SD (экранный дисплей) .....	16
PAL/NTSC (настройки телевизионного режима приема) .....	16
Контроль воспроизведения .....	17
Воспроизведение в случайном порядке .....	17
Выбор языка звукового сопровождения .....	17
Выбор угла просмотра изображения .....	17
Выбор языка субтитров .....	18
Воспроизведение в запрограммированном порядке .....	18
Кнопки с цифрами .....	18
Поиск по диску .....	18
Повторное воспроизведение выбранного отрывка (A-B) .....	19
Повторное воспроизведение .....	19
Изменение масштаба изображения .....	19
Уровень звука .....	19
Выключение звука .....	19
Воспроизведение/остановка .....	19
Пауза .....	20
Ускоренное воспроизведение в прямом и обратном направлении .....	20
Неподвижное изображение .....	20
Замедленное воспроизведение в прямом и обратном направлении .....	20
<b>Настройка проигрывателя</b> .....	21
Начальная настройка .....	22
Настройка громкоговорителя .....	23
Аудио настройка .....	23
Настройка предпочтений .....	24
<b>Другие функции</b>	
Функция сохранения в памяти последней сцены .....	25
Воспроизведение MP3 диска .....	25
<b>Установка проигрывателя</b> .....	26
<b>Технические характеристики</b> .....	27
<b>Возможные неполадки и способы их устранения</b> .....	28

**ВО ИЗБЕЖАНИЕ ОПАСНОСТИ ПОЛУЧЕНИЯ ЭЛЕКТРОШОКА НЕ РАЗБИРАЙТЕ ПРИБОР, НЕ ОТКРЫВАЙТЕ КОРПУС. ОБРАЩАЙТЕСЬ К КВАЛИФИЦИРОВАННОМУ ПЕРСОНАЛУ СЕРВИСНЫХ ЦЕНТРОВ.**



Этот символ указывает на "Опасное напряжение" внутри прибора и предупреждает об опасности поражения электрическим током.



Этот символ предупреждает о наличии важных инструкций по эксплуатации.

CLASS 1 LASER PRODUCT  
KLASSE 1 LASER PRODUKT  
LUOKAN 1 LASER LAITE  
CLASS 1 LASER APPARAT

## ПРЕДУПРЕЖДЕНИЕ:

Данный проигрыватель является лазерным устройством класса I. В данном проигрывателе используется

лазерный луч, который при прямом воздействии может быть опасен. При использовании проигрывателя всегда следуйте инструкциям. Использование любых элементов управления, настроек или процедур каким-либо образом, не соответствующим тем инструкциям, которые приводятся в данном руководстве, может привести к попаданию под опасное излучение. Никогда не открывайте корпус проигрывателя и не осуществляйте его ремонт самостоятельно. Для ремонта обращайтесь только к квалифицированным специалистам.

**Предупреждение:** Во избежание поражения электрическим током, проверьте, что штепсельная вилка до конца вставлена в гнездо.

**Внимание:** Используйте только экранированные кабели и контакты, чтобы избежать электромагнитных помех (от телевизора и радио).

## ВНИМАНИЕ

Для снижения риска возгорания или поражения электрическим током не подвергайте прибор воздействию дождя или высокой влажности.

Убедитесь, что прибор установлен на расстоянии как минимум 8 см от других домашних приборов для обеспечения достаточной вентиляции.

Не допускайте попадания воды на прибор, не ставьте на прибор предметы, наполненные жидкостью, например, вазы.

Выключенный прибор находится в состоянии готовности (stand-by). Выдерните штепсельную вилку из розетки, чтобы отсоединить прибор от сети.

## Форматы дисков



DVD (12 см односторонний диск)



Видео CD (12 см диск)



CD (12 см диск)



MP3 (12 см диск)

Данный проигрыватель не может воспроизводить следующие диски:

DVD-ROM  
DVD-R / DVD-RAM  
CDV  
CD-G

### Обращение с дисками и очистка

- загрязненные, запыленные, поцарапанные и деформированные диски могут вызвать сбой во время воспроизведения
- не приклеивайте самоклеющиеся наклейки и не делайте надписей на дисках
- не изгибайте диски
- для предотвращения повреждений храните диски в коробках



Не касайтесь нижней стороны диска



Не гните диск



Протирайте диск от центра к краям

- не храните диски в следующих местах:
- в местах попадания прямых солнечных лучей
- в загрязненных, запыленных местах, местах с высокой влажностью
- рядом с печками автомобилей
- на сиденьях и приборной панели автомобиля

### Очистка дисков

Для очистки поверхности диска используйте сухую мягкую ткань. При сильном загрязнении используйте мягкую ткань, слегка смоченную изопропиловым спиртом. Никогда не используйте растворители, бензин, разбавители или обычные средства для очистки виниловых грампластинок, так как они могут повредить поверхность диска.

### Примечание

Со временем на поверхности диска могут появиться царапины (которые, однако, не делают диск непригодным для использования). Появление царапин зависит от обращения с дисками и условий их использования. Имейте в виду, что появление таких царапин не свидетельствует о какой-либо неисправности проигрывателя.

### Новый диск

Края нового диска (с внешней и внутренней сторон) могут быть неровными. Проигрыватель не будет воспроизводить диск с неровностями или заусенцами. Поэтому заранее устраните этот недостаток, используя шариковую ручку или карандаш, как показано на рисунке. Для сглаживания неровных краев проведите ручкой или карандашом по внутреннему или внешнему краю диска.

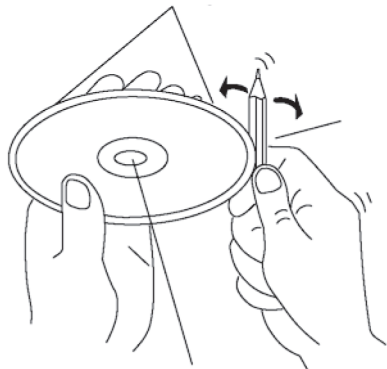

## 1. Перед началом эксплуатации

Установите этот аппарат в хорошо проветриваемом помещении с минимальным расстоянием с левой стороны, правой стороны и сзади 10 см. Не перекрывайте вентиляционные отверстия. Не ставьте на поверхность аппарата никакие предметы и приборы (в том числе усилители). Прежде чем перемещать аппарат, убедитесь, что внутри него нет диска. Если аппарат не эксплуатируется на протяжении долгого времени, выньте штепсельную вилку из розетки.

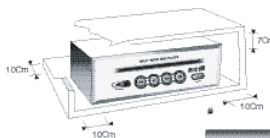

## 2. Внимание

Не устанавливайте аппарат в местах с повышенной влажностью и в местах с высокой температурой, а также местах с сильным магнитным или электрическим полем. В случае неисправности отсоедините силовой кабель от источника питания. Этот DVD проигрыватель не предназначен для промышленного использования, а только для личного и домашнего пользования. Из-за конденсации влаги внутри проигрывателя или на поверхности диска могут возникнуть неполадки. Если это произошло, выждите некоторое время (около 2-х часов).

Этот аппарат работает на источнике постоянного тока 12В и 3А (минимум). Аппарат может работать на адаптере переменного тока (12В/3А-минимум). Адаптер переменного тока не входит в комплект.

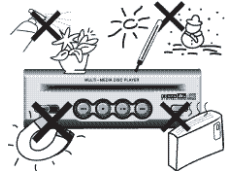
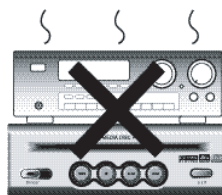
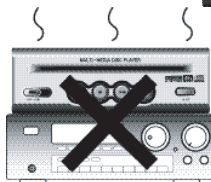

## 3. Предупреждение

Ни в коем случае не разбирайте данный аппарат. Это может привести к поражению электрическим током или опасному облучению. Не заглядывайте внутрь DVD плеера, т.к. это опасно для глаз.

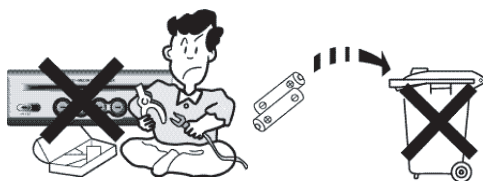

## 4. Источник питания

Батарейки, используемые в пульте ДУ, содержат вредные для окружающей среды вещества. Не выбрасывайте батарейки вместе с бытовым мусором.

## 5. Уход за корпусом аппарата

Не протирайте корпус бензином или другими растворителями. Используйте для протирки мягкую ткань.

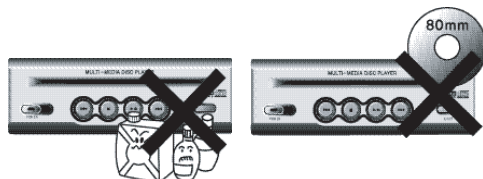

— В этом руководстве по эксплуатации описываются основные операции, которые возможно выполнить на этом аппарате.

— Некоторые функции могут быть не включены или отличаться от тех, которые описаны в данной инструкции, в зависимости от вида DVD диска.

— Пожалуйста, внимательно ознакомьтесь и следуйте инструкциям, показанным на экране монитора.

 — На экране монитора может появляться такой значок. Это означает, что аппарат не может выполнять некоторые функции при воспроизведении определенных дисков.

На всех DVD плеерах и DVD дисках проставлен номер региона. Если номер региона, указанный на DVD диске не соответствует номеру региона данного проигрывателя, такой диск не будет воспроизводиться.

## Информация по региональному использованию

Номер	Регион
1	Северная Америка (США, Канада)
2	Япония, Европа (кроме Восточной Европы), Ближний Восток, Южная Африка
3	Корея и Юго-восточная Азия
4	Океания (Австралия, Новая Зеландия, Центральная и Южная Америка)
5	Индия, Восточная Европа, Африка, Россия
6	Китай
все	Все страны

## Форматы дисков для воспроизведения



## DVD/SVCD/VCD/CD-R/CD-RW/MP3

*Данное устройство включает в себя технологии, защищенные законом об авторском праве. Права на данные технологии и на другую интеллектуальную собственность обладает компания Macrovision Corporation и другие владельцы прав. Использование данных защищенных авторским правом технологий возможно только с разрешения компании Macrovision Corporation. Данное устройство предназначено только для домашнего или ограниченного просмотра, если другое не разрешено компанией Macrovision Corporation. Изменение конструкции или разборка данного устройства запрещены.*

## Портативный DVD проигрыватель

Вы можете использовать этот аппарат как мультимедийный видео проигрыватель, подсоединив его к телевизору/монитору. Это высокотехнологичное цифровое устройство, которое воспроизводит фильмы, музыку, а также DVD диски, видео/аудио CD, MP3 диски. Вы можете наслаждаться высоким качеством звука и четкостью изображения у себя дома или в своем автомобиле.



### Внимание

Не используйте диски формата 80 мм, так как этот проигрыватель не предназначен для дисков такого формата.

## Достоинства DVD плеера

- Звук Dolby Digital
- Высокое качество звука, благодаря подключению к ресиверу Dolby Digital.
- Высокая четкость изображения
- Цифровой аналоговый конвертер позволяет получить четкое изображение.
- Высокое качество звука
- Сигнал в PCM режиме 96 кГц/24 бит прекрасно подходит к стандарту DVD проигрывателя.
- Функция DTS
- Цифровой звук высокого качества, благодаря подключению этого аппарата к DTS декодеру или любому усилителю с функцией DTS.
- Выбор языка звукового сопровождения
- Максимальное количество - 8 языков.
- Выбор языка субтитров
- Максимальное количество - 32 языка.
- Изменение угла просмотра изображения
- Вы можете смотреть картинку, записанную с 9 различных углов (разных камер).
- Ограничение доступа
- Ограничение доступа при просмотре фильмов для взрослых или фильмов о насилии.

### Внимание

В этом аппарате использован лазер, поэтому будьте осторожны, когда разбираете, модернизируете или осуществляете ремонт аппарата.

# УПРАВЛЕНИЕ

## Корпус проигрывателя (передняя панель)



## Корпус проигрывателя (боковая панель)

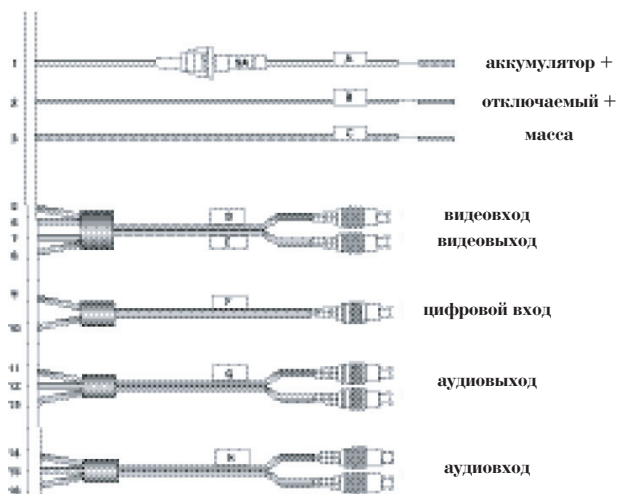
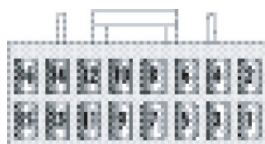
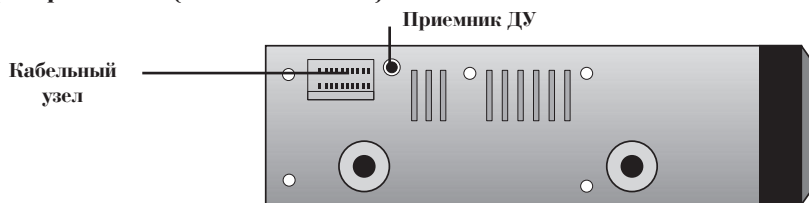



Пульт ДУ



Кабель RCA  
(аудио/видео)



Руководство по  
эксплуатации



Монтажные кронштейны



4 стойки



8 фиксирующих  
винтов



Батарейки (AAA 1,5 В)



Приемник сигналов  
дистанционного  
управления

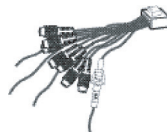

Кабельный узел

## Внимание

Источник переменного тока не включен в комплект к этому плееру.

Если вы используете преобразователь переменного тока, используйте преобразователь мощностью не менее 3А.

Аккумулятор может разрядиться, если вы используете аппарат долгое время, не заводя двигатель автомобиля.

# ПУЛЬТ ДУ

Для получения более полной информации смотрите раздел 8 "Функции кнопок" и раздел 9 "Настройки".

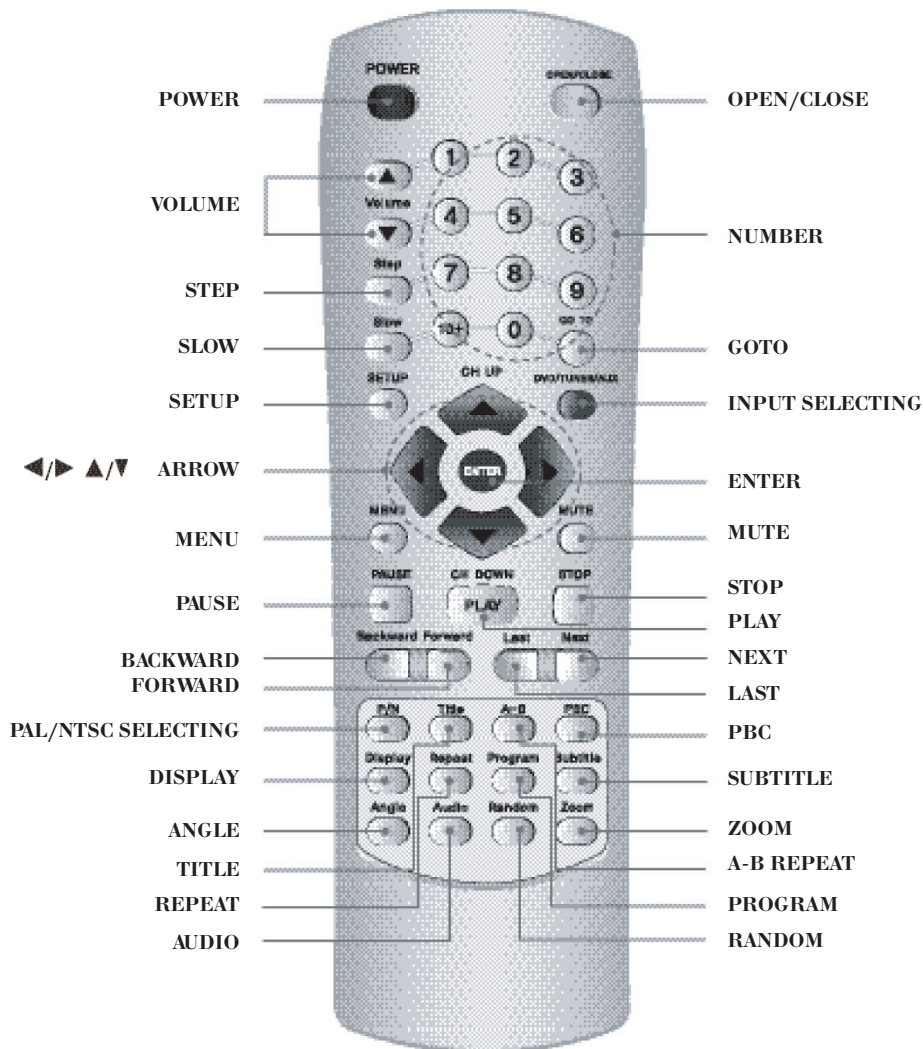

**ФУНКЦИИ КНОПОК**

<b>POWER</b> .....	Нажимайте данную кнопку для включения или выключения проигрывателя
<b>VOLUME</b> .....	Эта кнопка используется для повышения или понижения уровня громкости
<b>STEP</b> .....	Нажимайте данную кнопку для остановки изображения на следующем кадре
<b>SLOW</b> .....	Нажимайте данную кнопку для замедленного воспроизведения в прямом и обратном направлении
<b>SETUP</b> .....	Нажимайте данную кнопку для получения доступа к меню настроек
<b>ARROW</b> .....	Данные кнопки позволяют перемещаться по системе меню проигрывателя налево, направо, вверх, вниз
<b>MENU</b> .....	Нажимайте данную кнопку для получения доступа к меню DVD диска
<b>PAUSE</b> .....	Нажимайте данную кнопку для временной остановки воспроизведения
<b>BACKWARD</b> .....	Нажимайте данную кнопку для ускоренного воспроизведения в обратном направлении
<b>FORWARD</b> .....	Нажимайте данную кнопку для ускоренного воспроизведения в прямом направлении
<b>PAL/NTSC</b> .....	Данная кнопка позволяет переключать проигрыватель между режимами PAL и NTSC
<b>DISPLAY</b> .....	Нажимайте данную кнопку для вывода на экран во время воспроизведения статистической информации о диске
<b>ANGLE</b> .....	Данная кнопка используется для изменения угла просмотра сцены, если на DVD диске имеется запись, сделанная с нескольких камер
<b>TITLE</b> .....	Нажимайте данную кнопку для получения доступа к меню названий, которые записаны на DVD диске
<b>REPEAT</b> .....	Данная кнопка позволяет переключить проигрыватель в режим повторного воспроизведения
<b>AUDIO</b> .....	Данная кнопка используется для переключения дорожки звукового сопровождения при воспроизведении DVD дисков, имеющих запись нескольких дорожек звукового сопровождения. Также данная кнопка позволяет переключать режим звука при воспроизведении VCD/CD дисков
<b>OPEN/CLOSE</b> .....	Данная кнопка используется для откидывания панели
<b>NUMBER</b> .....	Цифровые кнопки
<b>GOTO</b> .....	Кнопка поиска, используется вместе с цифровыми кнопками
<b>ENTER</b> .....	Нажимайте данную кнопку для подтверждения выбора звуковой дорожки/видео отрывка
<b>MUTE</b> .....	Нажимайте данную кнопку для отключения звука
<b>STOP</b> .....	Нажимайте данную кнопку для остановки воспроизведения
<b>PLAY</b> .....	Нажимайте данную кнопку для воспроизведения диска
<b>NEXT</b> .....	Нажимайте данную кнопку для перехода к следующей звуковой дорожке или видео отрывку
<b>LAST</b> .....	Нажимайте данную кнопку для перехода к предыдущей звуковой дорожке или видео отрывку
<b>PBC</b> .....	Данная кнопка позволяет переключаться между режимами PBC ON и PBC OFF при воспроизведении VCD диска
<b>SUBTITLE</b> .....	Данная кнопка используется для переключения языка субтитров, если на DVD диске записаны субтитры на нескольких языках
<b>ZOOM</b> .....	Данная кнопка позволяет увеличивать или уменьшать размер изображения
<b>A-B REPEAT</b> .....	Данная кнопка позволяет повторно воспроизводить определенный участок записи
<b>PROGRAM</b> .....	Нажимайте данную кнопку для программирования порядка воспроизведения звуковых дорожек диска
<b>RANDOM</b> .....	Нажимайте данную кнопку для воспроизведения звуковых дорожек диска в случайном порядке

# ПОДСОЕДИНЕНИЯ СИСТЕМЫ

## Подсоединения к телевизору/монитору/источнику питания

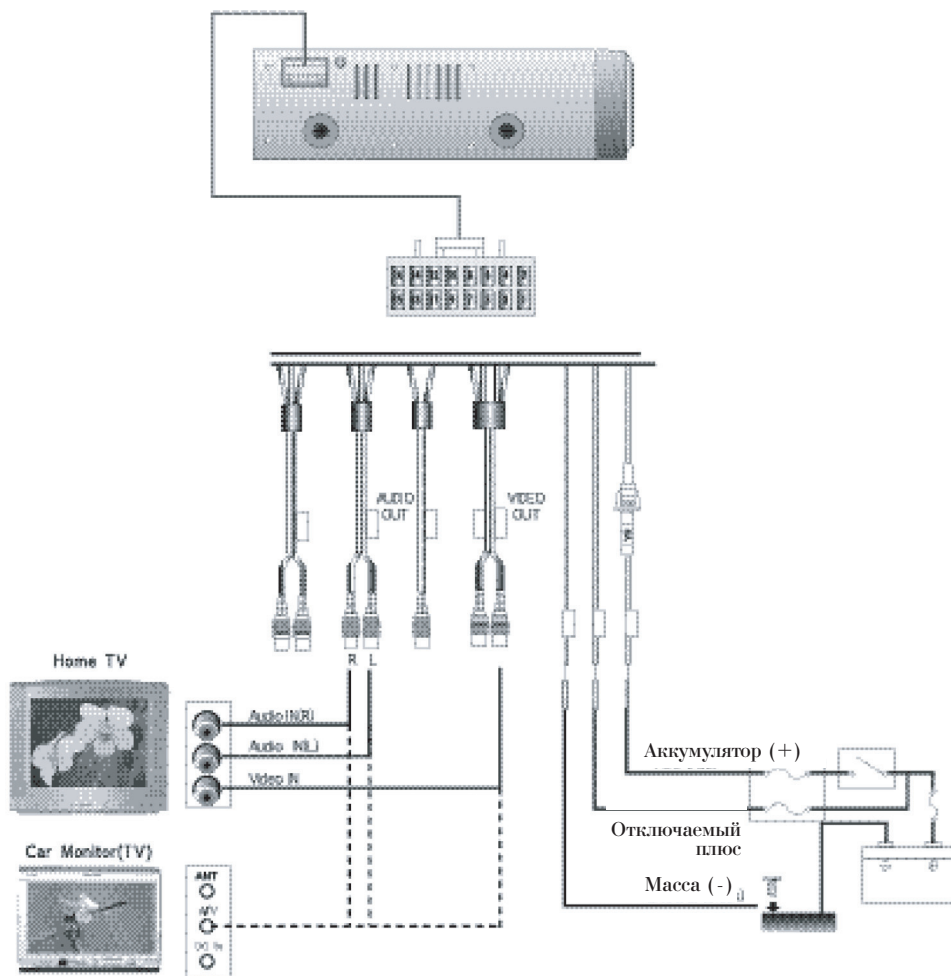

# ПОДСОЕДИНЕНИЯ СИСТЕМЫ

Подсоединения к усилителю, встроенному в цифровой декодер Dolby

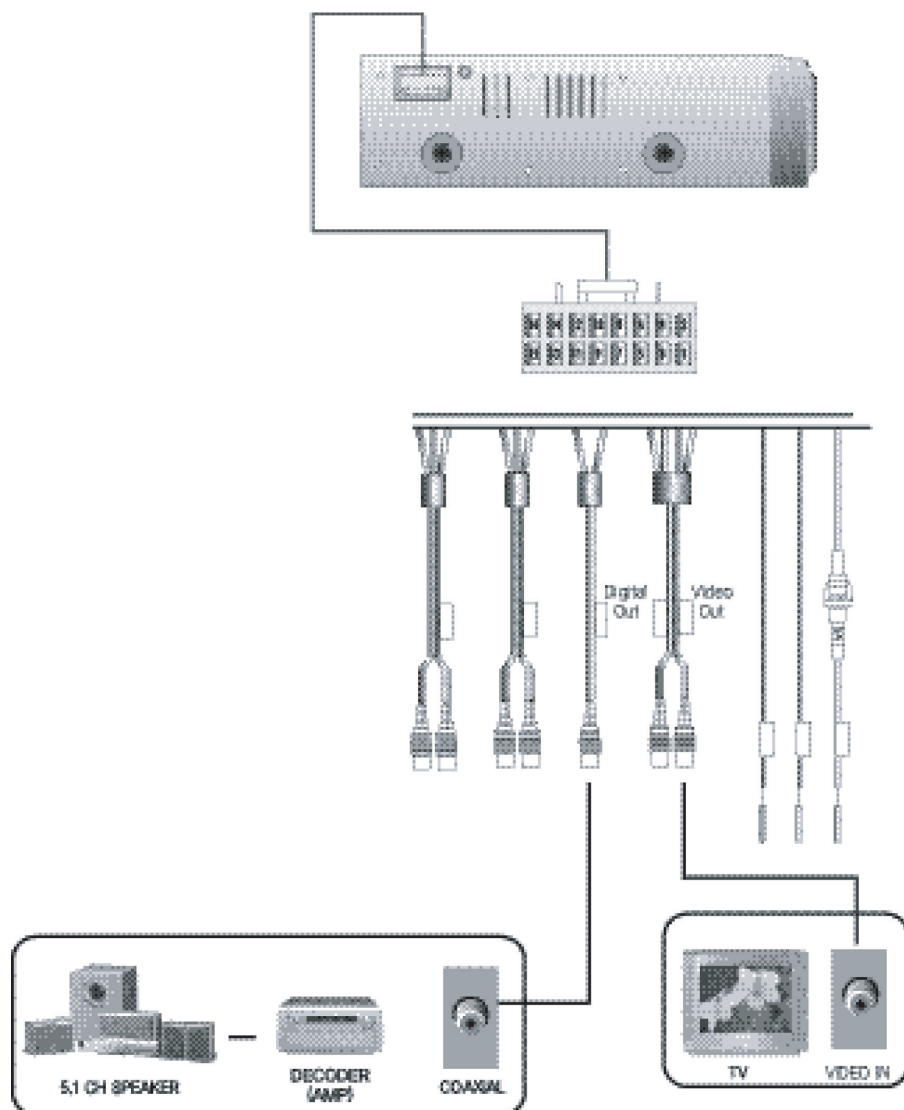

# ПОДСОЕДИНЕНИЯ СИСТЕМЫ

Подсоединения к видеомаягнитофону/видеокамере/игровой приставке

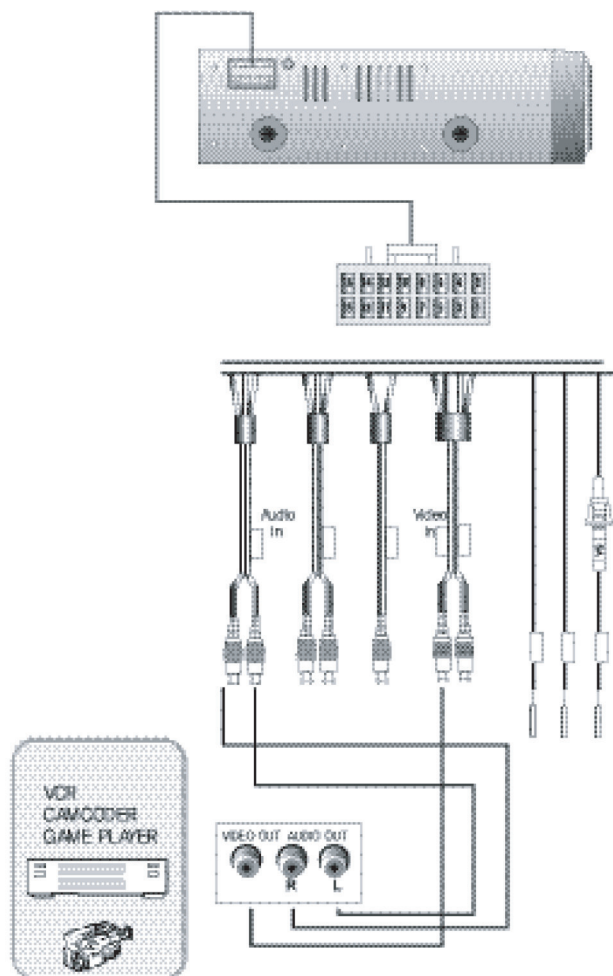

После подключения к системе вы можете выполнить следующие операции:

## ДЕЙСТВИЕ 1

Нажмите кнопку **POWER**, и на дисплее появится логотип, затем следующая надпись:

Если диск загружен

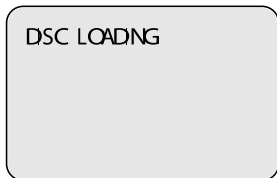

Если диск вынут

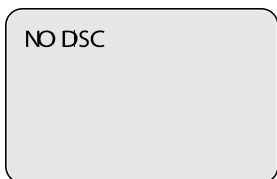

## ДЕЙСТВИЕ 2

Вставьте диск, проигрыватель автоматически определит формат диска, и в левом верхнем углу дисплея появится информация о формате диска. Проигрыватель автоматически начнет воспроизведение.

## ДЕЙСТВИЕ 3

При нажатии кнопки **POWER** (LED off), проигрыватель находится в режиме ожидания, при повторном нажатии кнопки **POWER** (LED on) проигрыватель включается и автоматически начинает воспроизведение.

– Если проигрыватель подключен к внешнему входу, на дисплее автоматически появится картинка.

## Внимание

Не используйте диски формата 80 мм, так как этот проигрыватель не предназначен для дисков такого формата.

# ФУНКЦИИ КНОПОК

## Функция SD (экранный дисплей)

Для вывода содержания воспроизводимого диска на экран монитора нажмите кнопку DISPLAY несколько раз время воспроизведения. В зависимости от формата диска на экране монитора появится следующая надпись:

### DVD диск

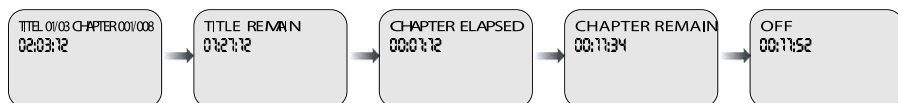

### SVCD, CVD, DVCD, VCD, CD диски

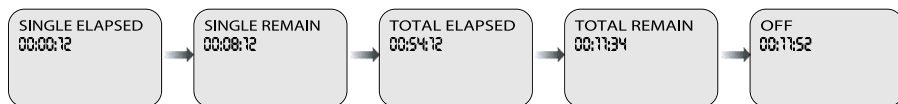

### MP3 диск

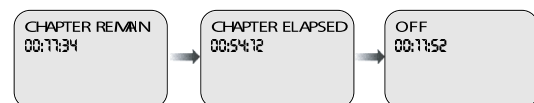

## PAL/NTSC (настройки телевизионного режима приема)

Нажмите кнопку P/N для выбора соответствующего телевизионного сигнала. (Режимы NTSC, PAL и MULTI последовательно будут отображены на экране).

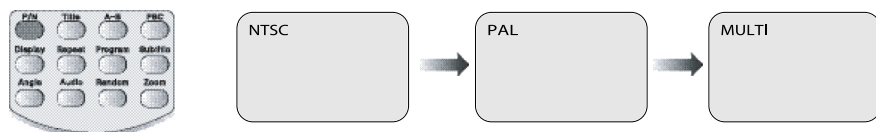

## Контроль воспроизведения (PBC)

Функция **PBC** включена / **PBC ON**: Если на VCD 2.0 диске есть надпись "Контроль воспроизведения / Playback control", вы можете выбрать для воспроизведения определенную сцену или информацию при помощи главного меню.

1. Используя кнопки с цифрами (9-0) выберите главное меню. Если вы выбрали главное меню, на экране монитора появится подменю.
2. Выберите для воспроизведения определенное подменю.
3. Нажмите кнопку **STOP** для остановки воспроизведения. Проигрыватель переключится на предыдущее подменю.
4. Нажмите кнопку **STOP** еще раз для возврата к главному меню.

## 8-4. Воспроизведение в случайном порядке

### 1. АУДИО CD

Нажмите кнопку **STOP**, а затем кнопку **RANDOM** во время воспроизведения CD. На экране монитора появится надпись **SHUFFLE ON**. Звуковые дорожки будут воспроизводиться в случайном порядке, но без повтора.

### 2. MP3 CD

Нажмите кнопку **STOP**, а затем кнопку **RANDOM**. На экране монитора появится надпись **SHUFFLE ON**. Звуковые дорожки будут воспроизводиться в случайном порядке и повторно.

### 3. VCD 2.0

При использовании диска VCD 2.0 с "Контролем воспроизведения". Нажмите кнопку **PBC** и выключите функцию **PBC / PBC OFF**, и затем нажмите кнопку **RANDOM**.

## Выбор языка звукового сопровождения

Каждый раз при нажатии кнопки **TRACK** на пульте ДУ последовательно переключаются языки звукового сопровождения. Данный проигрыватель поддерживает до 8-и языков звукового сопровождения. (Только для DVD дисков, поддерживающих эту функцию).



AUDIO 1/8 AC-3 5.1CH  
ENGLISH

## Выбор угла просмотра изображения

При воспроизведении DVD диска (например, со спортивными программами) несколько раз нажмите кнопку **ANGLE** на пульте ДУ для просмотра одной и той же сцены с разных углов (записанной с нескольких камер). (Только для DVD дисков, поддерживающих эту функцию).



 1/4

## Выбор языка субтитров

Каждый раз при нажатии кнопки SUBTITLE на пульте ДУ последовательно переключаются языки субтитров. (Только для DVD дисков, поддерживающих эту функцию).

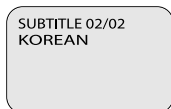
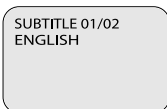

## Воспроизведение

### в запрограммированном порядке

1. Нажмите кнопку STOP. Если это VCD диск, нажмите кнопку PBC и выключите функцию PBC / PBC OFF.
2. Нажмите кнопку PROGRAM. В левом верхнем углу экрана монитора появится надпись "PROGRAM P 00:00".
3. Выберите нужную звуковую дорожку или видео отрывок при помощи кнопок с цифрами (9-0). PROGRAM P 00:00 (Первый 00: выбор звуковой дорожки, последний 00: номер звуковой дорожки).
4. Нажмите кнопку ENTER. Выбранные звуковые дорожки будут воспроизводиться в запрограммированном порядке.
5. Нажмите кнопку STOP для выключения этой функции.

## Перемещение ◀/▶,▲/▼ налево/направо, вверх/вниз

При помощи этих кнопок вы можете производить перемещение по системе меню налево/направо, вверх/вниз. Эти кнопки используются для настройки других функций.

## Кнопки с цифрами

Эти кнопки используются для ввода цифр. Для ввода цифры 10 или большей цифры нажмите кнопку +10, а затем кнопку со следующей цифрой.

## Поиск по диску

1. Нажмите кнопку GOTO и выберите название и отрывок или момент начала воспроизведения. Воспроизведение начнется с выбранного отрывка. Нажмите кнопку PLAY для начала воспроизведения.
2. Нажмите кнопку GOTO один раз и введите название и отрывок.
3. Вы можете ввести момент, с которого начнется воспроизведение отрывка при помощи повторного нажатия кнопки GOTO.

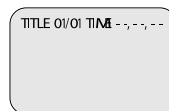
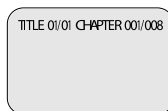

## Повторное воспроизведение выбранного отрывка (A-B)

1. Нажмите кнопку **A-B** один раз в начале требуемого отрывка записи.
2. Нажмите кнопку **A-B** еще раз в конце отрывка записи. Проигрыватель будет повторно воспроизводить обозначенный отрывок.
3. Нажмите кнопку **A-B** три раза для возврата в обычный режим.

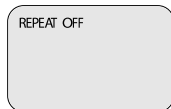
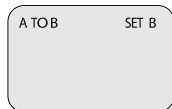
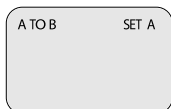

## Повторное воспроизведение

Нажмите кнопку **REPEAT** для повторного воспроизведения звуковой дорожки или видео отрывка.

## При воспроизведении DVD диска

### Изменение масштаба изображения

Каждый раз при нажатии на кнопку **ZOOM**, размер изображения последовательно увеличивается в полтора, два и четыре раза.

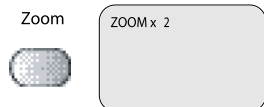

## Уровень звука

Нажмите или кнопку **Up** и громкость звука увеличится. Нажмите или кнопку **Down** и громкость звука уменьшится.



## Выключение звука

Для отключения звука нажмите кнопку **MUTE** на пульте ДУ (воспроизведение диска при этом не останавливается). Для включения звука повторно нажмите эту же кнопку.

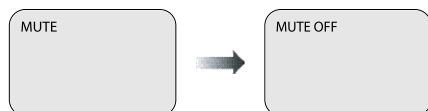

## Воспроизведение/остановка

Во время воспроизведения нажмите кнопку **STOP** на передней панели проигрывателя или кнопку **STOP** на пульте ДУ, и воспроизведение будет остановлено. Нажмите кнопку **PLAY**, воспроизведение продолжится. Нажмите кнопку **STOP** на пульте ДУ или на передней панели проигрывателя для полной остановки воспроизведения.

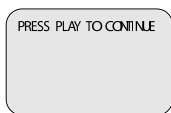

## Для диска VCD

Для продолжения воспроизведения видео отрывка на диске VCD сначала нажмите кнопку **PBC** для отключения этой функции (**PBC OFF**), так как проигрыватель первоначально настроен на режим **PBC ON**. Последовательно нажмите кнопку **STOP**, а затем кнопку **RESUME**. Если вы нажмете кнопку **STOP**, не отключив сначала функцию **PBC (PBC ON)**, проигрыватель автоматически вернется к первому видео отрывку.

## Пауза

Для временной остановки воспроизведения нажмите кнопку **PAUSE**. Для возобновления обычного воспроизведения нажмите кнопку **PAUSE** еще раз.

## Ускоренное воспроизведение в прямом и обратном направлении

Нажмите кнопку **FORWARD/BACKWARD** на пульте ДУ. Каждое последующее нажатие данной кнопки позволяет изменять скорость воспроизведения диска в прямом и обратном направлении в 2, 4, 8, 20 раз. (В зависимости от диска скорость воспроизведения может увеличиваться в 2, 3, 4, 6, 8 раз).

## Неподвижное изображение

При последовательном нажатии кнопки **STEP** на экране монитора будет отображаться каждый кадр. Для возврата к режиму воспроизведения нажмите кнопку **PLAY**.

## Замедленное воспроизведение в прямом и обратном направлении

Каждое последующее нажатие кнопки **SLOW** на пульте ДУ позволяет изменять скорость воспроизведения диска в прямом и обратном направлении в 2, 4, 8 раз. Для возврата к нормальному режиму воспроизведения нажмите кнопку **PLAY**.

# НАСТРОЙКИ ПРОИГРЫВАТЕЛЯ

Вставьте в проигрыватель DVD диск и нажмите кнопку **SETUP**. На экран будет выведено меню начальной настройки. (Иногда нужно ввести пароль. В этом случае введите 0000). Нажмите кнопку **SETUP** еще раз для выхода из меню начальной настройки.

Вы можете выбрать следующие опции в меню настройки.

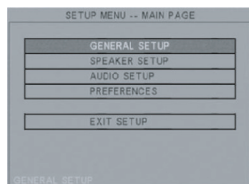

Initial Screen	Sub-screen	Sub-screen
GENERAL SETUP	PIC MODE	AUTO, HI-RES, N-FLICKER
	ANGLE MARK	ON, OFF
	OSD LANG	ENGLISH
	CAPTIONS	ON, OFF
	SCR SAVER	ON, OFF
SPEAKER SETUP	DOWNMIX	LT/RT, STEREO, OFF
AUDIO SETUP	SPDIF OUTPUT	ON, OFF
	OP MODE	LINE OUT, RF REMOD
	DUAL MONO	STEREO, L-MONO, R-MONO, MIX-MONO
	COMPRESSION	OFF, 2/8, 4/8, 6/8, FULL
	PRO LOGIC	OFF, ON, AUTO
	LPCM OUTPUT	LPCM 48K, LPCM 96K
PREFERENCES	TV DISPLAY	NORMAL/PS, NORMAL/LB, WIDE
	TV TYPE	MULTI, NTSC, PAL
	AUDIO	ENGLISH, FRENCH, SPANISH, CHINESE, JAPANESE
	SUBTITLE	ENGLISH, FRENCH, SPANISH, CHINESE, JAPANESE, OFF
	DISC MENU	ENGLISH, FRENCH, SPANISH, CHINESE, JAPANESE
	LOCALE	CHINA, FRANCE, HONG KONG, JAPAN, TAIWAN, GBR, USA
	PARENTAL	1G, 2, 3PG, 4PG 13, 5, 6PG-R, 7NG-17, 8 ADULT
	PASSWORD	CHANGE
	DEFAULTS	RESET
	SMART NAVI	NO MENU, WITH MENU
EXIT SETUP		

## Начальная настройка GENERAL SETUP

Данная страница настройки включает в себя все опции настройки формата изображения и выходного аудиосигнала.

### 1. Настройка режима изображения (PIC MODE)

Выберите режим **AUTO**, чтобы настройка **PIC MODE** проигрывателя зависела от того, какой диск DVD воспроизводится. Выберите формат **HI-RES** для получения более высокой разрешающей способности изображения. Выберите формат **N-FLICKER**, если изображение имеет помехи.

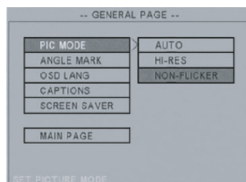

### 2. Демонстрация индикатора съемки с нескольких камер на экране монитора (ANGLE MARK)

Если для данной функции выбрано **ON** (включено), то при воспроизведении дисков DVD, на которых имеются сцены, записанные с нескольких камер, на экране монитора появится индикатор. Если для данной функции выбрано **OFF** (выключено), то данный индикатор на экран монитора выводится не будет.

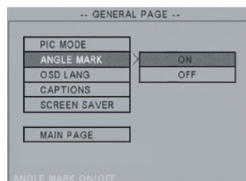

### 3. Выбор языка экранного дисплея (OSD LANG)

Выберите нужный язык экранного дисплея при помощи кнопок.

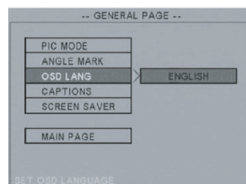

### 4. Включение и выключение функции CAPTIONS

Для включения функции **CAPTIONS** выберите **ON**. Для отключения данной функции выберите настройку **OFF**.

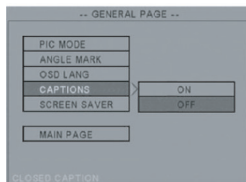

### 5. Включение и выключение SCR SAVER

Данная функция используется для включения (**ON**) и выключения (**OFF**) функции хранителя экрана (**SCR SAVER**).

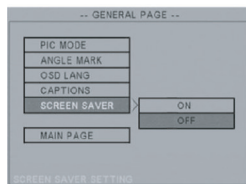

## Настройка громкоговорителя (SPEAKER SETUP)

Данная функция используется для переключения режима выходного аудиосигнала между **DOLBY DOWNMIX** и двухканальным режимом. Выберите нужный вам вариант при помощи кнопок.

- Выберите **LT/RT** для включения выходного сигнала, совместимого с Dolby Surround.
- Выберите **STEREO** для включения обычного стереофонического режима.



## Аудио настройка (AUDIO SETUP)

### 1. Настройка выходного аудио сигнала (SPDIF OUTPUT)

Данная функция используется для переключения выходного аудиосигнала между аналоговым и цифровыми (**SPDIF/RAW** и **SPDIF/PCM**) режимами.

- Если ваш усилитель или аудио система могут принимать цифровой аудиосигнал, выберите **ON**.
- Выберите **OFF**, если ваша аудио система или усилитель не могут принимать цифровой аудиосигнал.

### 2. Настройка режима работы декодера (OP MODE)

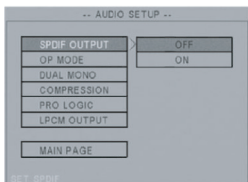

Данная функция используется для выбора режима работы декодера Dolby Digital: **LINE OUT** и **RF REMOD**.

- **LINE OUT** - это стандартный режим.
- Выберите **RF REMOD**, если вы используете наушники или другие приспособления.

### 3. Настройка цифрового аудиосигнала (DUAL MONO)

Данная функция используется для переключения между режимами **STEREO**, **MONO(L)**, **MONO(R)** и **MIX MONO**, если у вас усилитель или 2-х канальный громкоговоритель с цифровым выходным аудиосигналом.



### 4. Настройка динамического диапазона (COMPRESSION)

Выберите данную функцию для настройки динамического диапазона программы. Вы можете выбрать любой из 8-ми уровней настройки - от полной компрессии до отключения компрессии.

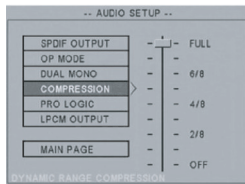

### 5. Настройка функции PRO LOGIC

Данная функция позволяет выбрать Dolby режим: **OFF**, **ON**, **AUTO**



### 6. Настройка выходного сигнала (LPCM OUTPUT)

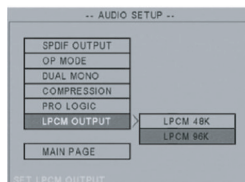

# НАСТРОЙКА ПРЕДПОЧТЕНИЙ (PREFERENCES)

*Примечание:* Доступ к меню **PREFERENCES** возможен только тогда, когда на дисплее монитора имеется фоновый экран.

## 1. Настройка формата телевизионного экрана (TV DISPLAY)

В первоначальных настройках формат телевизионного экрана 4:3. Данная функция позволяет выбрать формат экрана, соответствующий вашему телевизору.

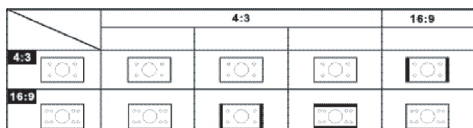
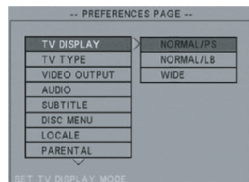

## 2. Настройка формата телевизионного сигнала (TV TYPE)

Данный проигрыватель позволяет воспроизводить диски, записанные в формате PAL и NTSC.

Выберите формат **NTSC**, если проигрыватель подключен к телевизионному монитору **NTSC**.

Выберите формат **PAL**, если проигрыватель подключен к телевизионному монитору **PAL**.

Выберите настройку **AUTO**, чтобы формат выходного видеосигнала соответствовал формату сигнала, записанного на DVD диске.

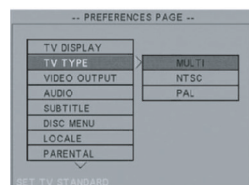

## 3. Выбор языка звукового сопровождения (AUDIO)

Для выбора языка звукового сопровождения используйте кнопки перемещения курсора.



## 4. Выбор языка субтитров (SUBTITLE)

Для выбора нужного языка субтитров используйте кнопки перемещения курсора.

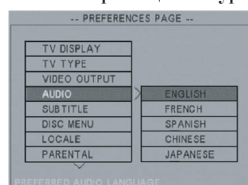

## 5. Выбор языка меню диска (DISC MENU)

Для выбора нужного языка меню DVD диска используйте кнопки перемещения курсора.



## 6. Выбор региона (LOCATE)

Для выбора нужного региона используйте кнопки перемещения курсора.



## 7. Настройка функции ограничения доступа (PARENTAL)

Для выбора нужного уровня ограничения доступа к проигрывателю используйте кнопки перемещения курсора. Подтвердите выбор нажатием кнопки **ENTER**.

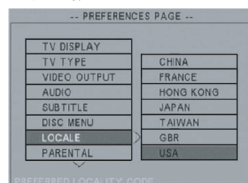

## 8. Изменение пароля (PASSWORD)

Для изменения пароля выберите опцию **CHANGE** и нажмите кнопку **ENTER**. Введите старый пароль (пароль по умолчанию **0000**), затем введите новый четырехзначный пароль с помощью кнопок на пульте ДУ и введите его еще раз для подтверждения.

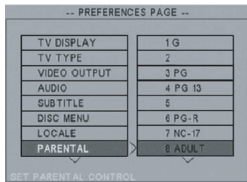

## 9. Возвращение к настройкам по умолчанию (DEFAULTS)

Выберите опцию **RESET** для восстановления всех настроек проигрывателя по умолчанию.

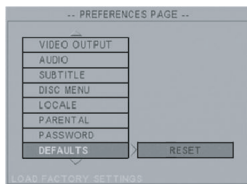

## 10. Настройка функции навигации (SMART NAVI)

Данная функция позволяет выбрать настройку **NO MENU** (без меню) или **WITH MENU** (с меню).

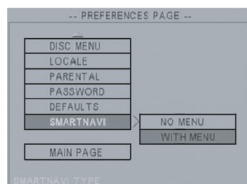

## ДРУГИЕ ФУНКЦИИ

### Функция сохранения в памяти последней сцены (L.S.M. FUNCTION)

Данная функция позволяет без труда посмотреть последнюю сцену, даже если источник энергии (двигатель автомобиля) был внезапно отключен.

### Воспроизведение MP3 диска

1. Для выбора звуковой дорожки используйте опции **Last/Next**, а затем нажмите кнопку **PLAY**.
2. Во время воспроизведения нажмите кнопку **RANDOM**. Звуковые дорожки будут воспроизводиться в случайном порядке.
3. Для выбора другой папки нажмите кнопку **STOP**, выберите нужную папки при помощи кнопок со стрелками, затем нажмите кнопку **PLAY**.

# УСТАНОВКА ПРОИГРЫВАТЕЛЯ

1. Для установки проигрывателя под сиденьем автомашины или для закрепления верхней части корпуса проигрывателя на месте установите кронштейны следующим образом.

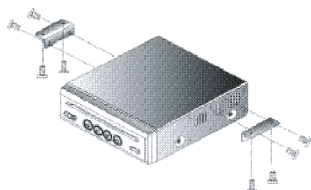

2. Для закрепления тыловой части корпуса проигрывателя используйте 8 винтов, как показано на рисунке.

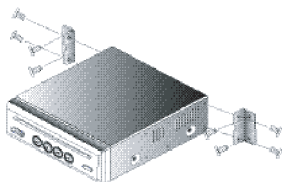

3. Для закрепления нижней части корпуса проигрывателя используйте 8 винтов, как показано на рисунке.

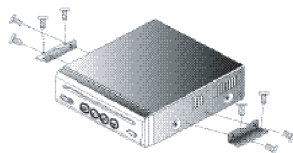

4. Для закрепления проигрывателя в вертикальном положении используйте 8 винтов, как показано на рисунке.

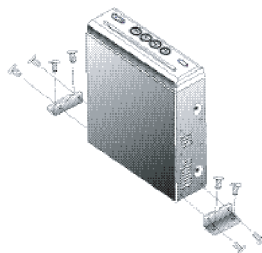

Напряжение питания ..... **12 В постоянного тока**

Потребляемый ток ..... **2 А**

Масса ..... **1,7 кг**

Габаритные размеры ..... **175 x 198 x 60 мм**

Температура для нормальной работы проигрывателя ..... **0° С - 50° С**

Температура хранения ..... **-20° С - 70° С**

Влажность для нормальной работы проигрывателя ..... **10% - 75%**

Воспроизводимые диски

**DVD**

Скорость развертки ..... **3,49 - 3,84 м/с**

Максимальная скорость воспроизведения ..... **135 мин**

**CD (12 см)**

Скорость развертки ..... **1,2 - 1,4 м/с**

Максимальная скорость воспроизведения ..... **74 мин**

**VCD (12 см)**

Скорость развертки ..... **1,2 - 1,4 м/с**

Максимальная скорость воспроизведения ..... **74 мин (видео + аудио)**

Уровень выходного аудиосигнала ..... **2 канала, 2,0 В (rms)**

Характеристики выходного аудиосигнала

Частотная характеристика ..... **4 Гц - 44 кГц**

Отношение сигнал / шум ..... **90 дБ (JIS)**

Низкочастотные и высокочастотные искажения ниже предела измерения

Коаксиальный выход

При возникновении неполадок, пожалуйста, ознакомьтесь с разделами приведенного ниже списка. Это может быть незначительная неисправность, с которой вы можете устранить сами. Если вы не можете устранить неисправность сами, обращайтесь к квалифицированному персоналу обслуживающих центров.

## **Нет звука**

- Проверьте, что проигрыватель подсоединен правильно.
- Убедитесь, что правильно эксплуатируете усилитель или монитор.

## **Нет изображения**

- Проверьте, что проигрыватель подсоединен правильно.
- Убедитесь, что правильно эксплуатируете монитор, выберите режим VIDEO.

## **Диск не воспроизводится**

- Отсутствует диск в проигрывателе. (На экране появляется надпись "NO DISC"). Вставьте диск.
- Вставьте диск этикеткой вверх. Протрите диск.
- Диск поврежден. Вставьте другой диск.
- Конденсация влаги внутри проигрывателя. Извлеките диск из проигрывателя и выждите 2-3 часа.

## **Пульт ДУ не функционирует**

- Направьте пульт ДУ непосредственно на сенсор на передней панели устройства.
- Убедитесь, что сигнал не встречает препятствий.
- Проверьте и замените батарейки пульта ДУ.