

РУКОВОДСТВО ПО ЭКСПЛУАТАЦИИ

Мультимедийная автомобильная аудио система MYSTERY MDVD-600



- Съёмная откидная передняя панель
- Совместимость с форматами DVD/VCD/CD/CD-R/CD-RW/MP3
- Электронный анти-шок
- Поиск MP3 треков по папкам и файлам, отображение ID-тэгов
- Повтор / Программа / Случайно / Сканирование
- AM/FM радиоприемник
- Запоминание 30 станций
- Автопоиск / сканирование станций
- Многоцветный LCD дисплей
- Встроенный эквалайзер (Поп / Рок / Классика)
- Выходная мощность 4 x 50 Вт (MOSFET)
- Энкодер для регулировки громкости
- Приглушение звука / Тонкомпенсация / Часы
- 4-канальный линейный выход RCA (2 В)
- Полнофункциональный карточный пульт ДУ



СОДЕРЖАНИЕ

Информация по установке	3
Меры предосторожности	4
Подключение	5
Передняя панель	6
Кнопки управления проигрывателем	7
Пульт ДУ	8
Основные операции	10
Управление радиоприемником	13
Управление DVD проигрывателем	16
Настройка проигрывателя	21
Управление MP3 проигрывателем	30
Управление VCD, CD проигрывателем	34
Техническое обслуживание	38
Установка и снятие передней панели	39
Порядок установки и извлечения проигрывателя	40
Технические характеристики	42
Возможные неполадки и способы их устранения	43
Гарантийные обязательства	44

Спасибо за покупку мультимедийной аудио системы MDVD - 600.

Перед началом эксплуатации аппарата внимательно ознакомьтесь с данным Руководством. Сохраните Руководство для обращения к нему в дальнейшем.

О Руководстве по эксплуатации

Это Руководство по эксплуатации поможет вам ознакомиться с функциями данного аппарата. В этом Руководстве по эксплуатации описываются в основном операции с DVD/VCD/CD/MP3 проигрывателями, выполняемые при помощи пульта ДУ. Однако, надо учитывать, что существуют операции, которые можно выполнить при помощи кнопок на передней панели аппарата.

- Для подачи питания на данный проигрыватель должен использоваться источник питания постоянного тока с напряжением 12 В и заземлением минусовой клеммы аккумуляторной батареи.

- Убедитесь, что цветные провода подсоединены в соответствии со схемой. Неправильное подсоединение может привести к сбоям в работе проигрывателя или повредить электрическую систему автомобиля или проигрывателя.

- Убедитесь, что минусовой подводящий провод громкоговорителя подсоединен к отрицательной клемме громкоговорителя. Не допускайте замыкания оголенных частей проводов для подключения громкоговорителей и управления антенной между собой и с корпусом автомобиля.

- Прежде чем включить проигрыватель убедитесь, что все соединения выполнены верно.

- Не применяйте самодельных предохранителей. При замене предохранителя используйте новый предохранитель, рассчитанный на тот же ток.

- Для обеспечения достаточной вентиляции и для снижения риска возгорания не перекрывайте вентиляционные отверстия или панели радиатора.

- После завершения соединения для инициализации системы (а также после замены аккумулятора) снимите переднюю панель и нажмите кнопку Reset, расположенную на основном корпусе проигрывателя. Кнопка активируется при помощи шариковой ручки или любого другого предмета с заостренным концом.

МЕРЫ ПРЕДОСТОРОЖНОСТИ

**Данный проигрыватель
воспроизводит следующие диски:**

Тип диска	Этикетка	Записанный материал	Размер диска
DVD		Звуковые дорожки и видео отрывки	12cm
VCD		Звуковые дорожки и видео отрывки	12cm
CD		Звуковые дорожки	12cm
MP3		Звуковые дорожки	12cm

Примечание: Данный проигрыватель совместим с дисками VCD 1.0/2.0/3.0 и DVCD

Ни в коем случае не разбирайте данный аппарат. Это может привести к несчастному случаю или поражению электрическим током.

Не отвлекайте Ваше внимание на управление системой во время движения. Управление проигрывателем необходимо осуществлять после полной остановки автомобиля.

При воспроизведении желательно устанавливать такой уровень громкости, который не заглушал бы окружающие звуки и не мешал водителю нормально ориентироваться на дороге.

Оберегайте проигрыватель от высокой температуры. Аппарат функционирует нормально при температуре от +60° до -10°С.

Не подвергайте проигрыватель воздействию прямых солнечных лучей.

Обращение с дисками



Не касайтесь рабочей поверхности диска.



Не используйте диски с надписями на рабочей поверхности.



Не используйте диски с этикетками или наклейками на рабочей поверхности.



Протирайте диск мягкой тканью от центра к краям.

ПОДКЛЮЧЕНИЕ

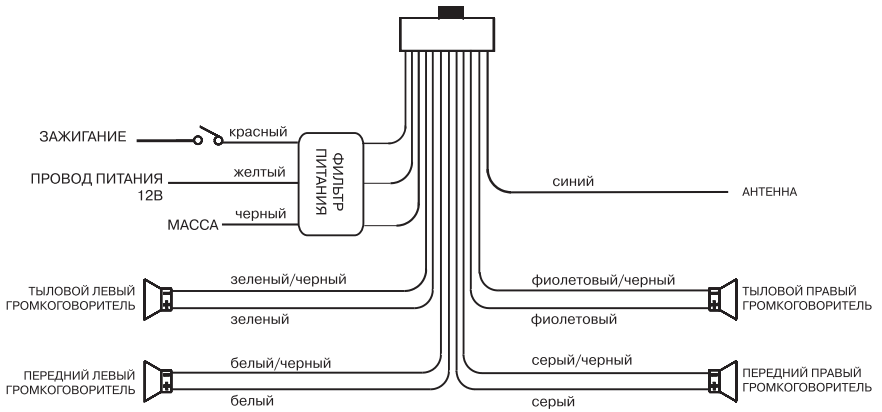
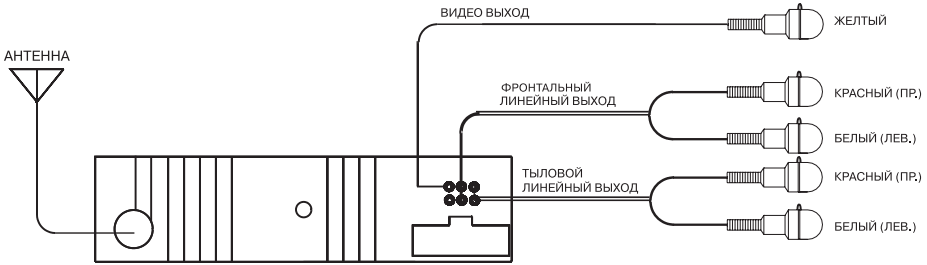

ПЕРЕДНЯЯ ПАНЕЛЬ

ПЕРЕДНЯЯ ПАНЕЛЬ

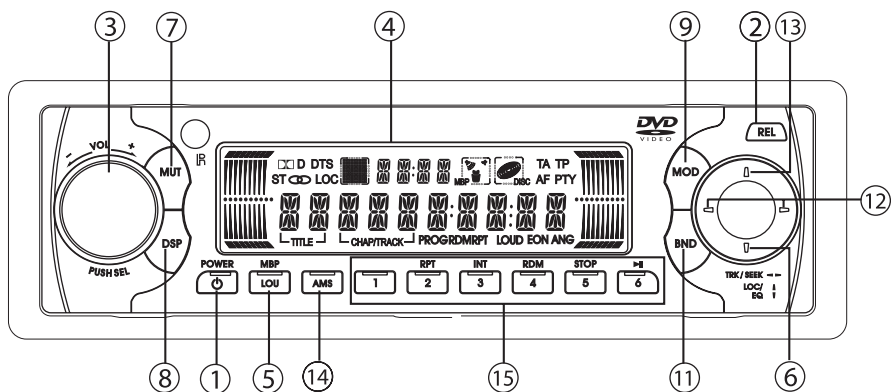

ПРОИГРЫВАТЕЛЬ

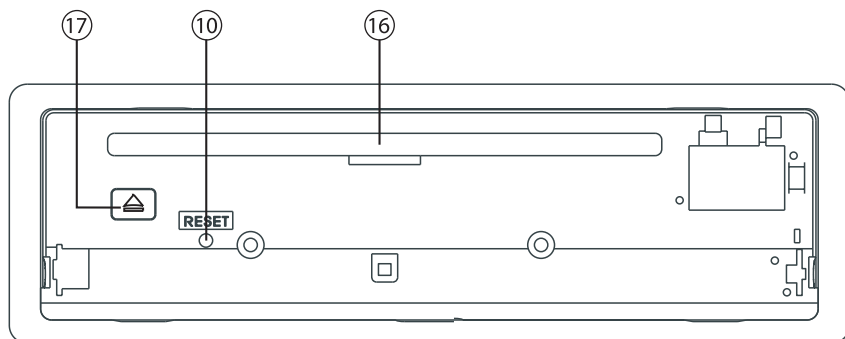

КНОПКИ УПРАВЛЕНИЯ ПРОИГРЫВАТЕЛЕМ

1 POWER	Кнопка включения/выключения проигрывателя
2 RELEASE	Кнопка снятия передней напели
3 VOL	Ручка регулировки громкости
4 ЖК дисплей	
5 LOUD/MBP	Кнопка включения/выключения тонкомпенсации / функции MBP
6 EQ	Кнопка переключения режима эквалайзера
7 MUTE	Кнопка отключения звука
8 DSP	Кнопка индикации текущего времени
9 MODE	Кнопка переключения режима работы проигрывателя
10 RESET	Кнопка для инициализации системы
11 BAND	Кнопка переключения диапазонов радиоприема/выбора системы цветности
12 << >>	Кнопки автоматической/ручной настройки на станцию / поиска дорожек
13 LOC/DX	Кнопка переключения на местные радиостанции
14 AMS	Кнопка автоматической настройки на станцию или сканирования запомненных станций
15 (1-6)	Кнопки с цифрами
16	Отверстие для загрузки дисков
17 EJECT	Кнопка извлечения диска

ПУЛЬТ ДИСТАНЦИОННОГО УПРАВЛЕНИЯ

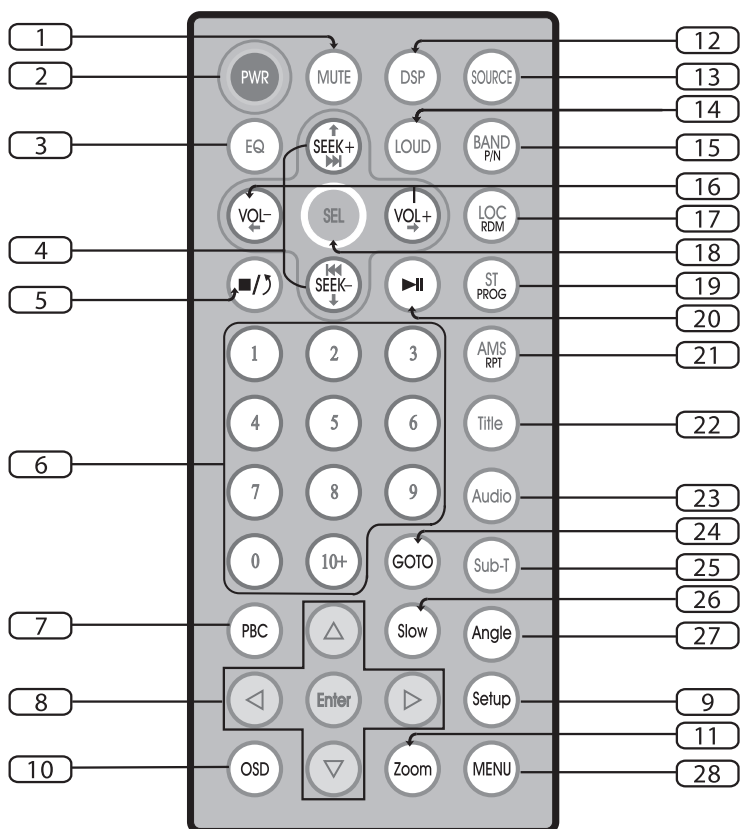

Для более детальной информации по замене батареек смотрите раздел "Замена элементов питания" на стр. 26.

ПУЛЬТ ДИСТАНЦИОННОГО УПРАВЛЕНИЯ

- 1 **MUTE** Кнопка отключения звука
- 2 **PWR (POWER)** Кнопка включения/выключения проигрывателя
- 3 **EQ (Equalizer)** Кнопка переключения режима эквалайзера
- 4 **SEEK+ / SEEK-** Кнопки автоматической/ручной настройки на станцию/для перехода к следующей/предыдущей дорожке на диске
- 5 Кнопка остановки воспроизведения
- 6 **(0 - 10+)** Кнопки с цифрами
- 7 **PBC (Playback control)** Кнопка вывода на дисплей главного меню диска
- 8 **▶◀▶** (ENTER) Кнопки перемещения по системе меню проигрывателя налево, направо, вверх, вниз / кнопка подтверждения выбора дорожки, главы
- 9 **SETUP** Кнопка доступа к меню настройки
- 10 **OSD (On-Screen Display)** Кнопка вывода на дисплей статистической информации о диске (названия, главы, прошедшего времени воспроизведения, оставшегося времени воспроизведения)
- 11 **ZOOM** Кнопка для изменения размера изображения
- 12 **DSP (Display)** Кнопка индикации текущего времени
- 13 **SOURCE** Кнопка выбора источника звука/изображения
- 14 **LOUD/MBP (my best position)** Кнопка включения тонкомпенсации/функции MBP
- 15 **BAND/(P/N)** Кнопка переключения диапазонов радиоприема/выбора системы цветности
- 16 **VOL+ / VOL-** Кнопки регулировки громкости
- 17 **LOC/RDM (Local/Random)** Кнопка переключения на местные радиостанции/воспроизведения в произвольном порядке
- 18 **SEL (Select)** Кнопка выбора режима регулировки (громкости, тембра, баланса между каналами)
- 19 **ST/PROG (Stereo/Program)** Кнопка переключения между моно и стерео режимами/воспроизведения в заданном порядке
- 20 **⏏** Кнопка временной остановки воспроизведения
- 21 **AMS/RPT (Automatically Memorize Storing/Repeat)** Кнопка для автоматической настройки на станции или сканирования запомненных станций/повторного воспроизведения
- 22 **TITLE** Кнопка доступа к меню названий на DVD диске
- 23 **AUDIO** Кнопка выбора языка звукового сопровождения на DVD диске
- 24 **GOTO** Кнопка воспроизведения с заданного момента
- 25 **SUBTITLE** Кнопка выбора языка субтитров на DVD диске
- 26 **SLOW** Кнопка замедленного воспроизведения в прямом и обратном направлении
- 27 **ANGLE** Кнопка изменения угла просмотра сцены на DVD диске
- 28 **MENU** Кнопка возврата в корневое меню DVD диска

Инициализация системы

При первом включении проигрывателя или после замены автомобильного аккумулятора обязательно нажмите кнопку **RESET**.

Снимите переднюю панель, затем нажмите кнопку Reset, расположенную на основном корпусе проигрывателя. Кнопка активируется при помощи шариковой ручки или любого другого предмета с заостренным концом.

Примечание:

Если при эксплуатации проигрывателя на дисплее появился символ Error, также нажмите кнопку RESET.

Внимание: при нажатии этой кнопки все сохраненные настройки стираются из памяти.

Включение / Выключение проигрывателя

Для включения проигрывателя нажмите кнопку **PWR** (2). Нажмите кнопку еще раз, если проигрыватель все еще находится в состоянии ожидания. При загрузке диска в проигрыватель он автоматически начнет воспроизведение.

Для выключения системы повторно нажмите и удерживайте кнопку **PWR** (2) несколько секунд.

Вы также можете включить или выключить проигрыватель, нажав на кнопку **POWER** на передней панели проигрывателя.

Примечание:

При включении проигрывателя уровень громкости постепенно увеличивается до значения, установленного перед выключением системы.

Регулировка громкости

Нажмите кнопку **VOL+/VOL-** (16) для увеличения или уменьшения уровня громкости.

Вы также можете увеличить/уменьшить громкость, вращая ручку VOL на передней панели проигрывателя по часовой/против часовой стрелке.

Управление звуком

Регулировка громкости, тембра, баланса.

Для выбора режима настройки нажмите кнопку **SEL** (18). Режим настройки изменится в следующем порядке:

VOL - BAS - TRE - BAL - FAD

VOL - регулировка уровня громкости

BAS - регулировка тембра низких частот

TRE - регулировка тембра высоких частот

BAL - регулировка баланса между правыми и левыми громкоговорителями

FAD - регулировка баланса между передними и задними громкоговорителями

Вы также можете выполнить эту операцию, нажав кнопку **SEL** на передней панели проигрывателя.

Примечание:

*После выбора режима установите желаемое качество звучания при помощи кнопки **VOL** (16).*

Если в течение 5 секунд вы не установили желаемый уровень звука (кнопки **VOL** (16)), проигрыватель автоматически вернется к текущему режиму воспроизведения.

Если активирован режим эквалайзера, опции **BAS/TRE** не доступны. Режим настройки изменится в следующем порядке:

VOL - BAL - FAD

Включение тонкомпенсации

- Для улучшения качества звучания низких частот включите тонкомпенсацию. Нажмите кнопку **LOUD** (14) на пульте ДУ до появления на дисплее надписи "LOUD". Повторно нажмите эту кнопку для отключения тонкомпенсации.

Надпись на дисплее	Громкость фронтальных громкоговорителей		Громкость тыловых громкоговорителей	
	Левый	Правый	Левый	Правый
MBP-A	0	-4дБ	-4дБ	-8дБ
MBP-B	-4дБ	0	-8дБ	-4дБ
MBP-OFF	0	0	0	0

- Нажмите и удерживайте кнопку **LOUD** (14) не менее 3-х секунд для активации функции MBP. Выбрав эту функцию, вы можете настроить оптимальное качество звучания при отсутствии в автомобиле пассажиров.

Каждый раз, когда вы нажимаете и удерживаете кнопку **LOUD** (14), проигрыватель переключает режимы в следующем порядке:

MBP A - MBP B - MBP OFF

При выборе режима на дисплее появиться соответствующая надпись.

Если необходимо более точно отрегулировать уровень громкости, используйте кнопку **SEL** (18) и кнопки **VOL** (16).

Вы можете выполнить эту операцию, нажав кнопку **LOUD/MBP** на передней панели проигрывателя.

Примечание:

Если активированы опции **BAL** или **FAD** (см. раздел "Управление звуком"), режим **MBP** будет отключен.

Переключение характеристик тембра

Нажмите кнопку **EQ** (3) для выбора режима эквалайзера. Последовательно нажимайте кнопку **EQ** (3) до получения наилучшего качества звучания. При этом на дисплее появятся символы, соответствующие выбранному режиму эквалайзера.

POP - CLAS - ROCK - EQ OFF

POP - поп-музыка

CLAS - классика

ROCK - рок-музыка

EQ OFF - функция EQ выключена

Вы также можете выполнить эту операцию, нажав кнопку **EQ** на передней панели проигрывателя.

Примечание:

Включение этой функции обнуляет регулировку тембра низких и высоких частот (*Bass/Treble*).

Выключение звука

Для выключения звука нажмите кнопку **MUTE** (1), при этом на дисплее появится надпись "MUTE". Для включения звука повторно нажмите эту же кнопку.

Вы также можете выполнить эту операцию, нажав кнопку **MUTE** на передней панели проигрывателя.

Индикация и установка текущего времени

Для индикации текущего времени нажмите кнопку **DSP** (12). На дисплее в течение 5 секунд будет отображаться текущее время.

Для установки текущего времени нажмите и удерживайте кнопку **DSP** (12) до тех пор, пока символы, показывающие время не начнут мигать. Установите значение часов при помощи кнопок **VOL+** и **VOL-** (16). Затем нажмите кнопку **SEL** (18) – начнут мигать символы, показывающие минуты. Установите значение минут при помощи кнопок **VOL+** и **VOL-** (16).

Вы также можете выполнить эту операцию, нажав кнопку **DSP**, вращая ручку **VOL** и нажав кнопку **VOL** на передней панели проигрывателя.

Источник звука/изображения

Нажмите кнопку **SOURCE** (13) для выбора работы режима радиоприемника или CD, VCD, DVD, MP3 проигрывателя.

Вы также можете выполнить эту операцию, нажав кнопку **MODE** на передней панели проигрывателя.

ИК сенсор

На передней панели проигрывателя есть ИК сенсор, который принимает сигналы с пульта ДУ.

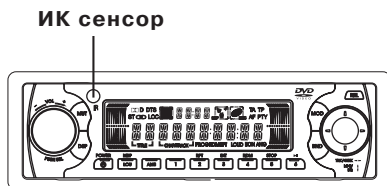

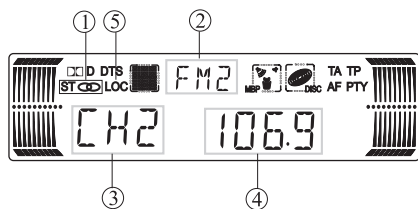

1. Индикация стерео звука (STEREO)

Показывает, что звуковоспроизведение происходит в стерео режиме.

2. Индикатор диапазона

Показывает волновой диапазон частоты принимаемой радиостанции.

3. Индикатор номера станции

Показывает номер принимаемой радиостанции.

4. Индикатор частоты

Показывает частоту принимаемой радиостанции.

5. Символ LOC

Показывает, что проигрыватель принимает местную радиостанцию.

Переключение диапазонов

Нажмите кнопку **BND/P/N** (15) на пульте ДУ для выбора желаемого волнового диапазона.

Волновой диапазон изменяется в следующей последовательности:

FM 1 - FM 2 - FM 3 - AM 1 - AM 2

(для двух диапазонов)

FM 1 - FM 2 - FM 3 - MW - LW

(для трех диапазонов)

Вы также можете выполнить эту операцию, нажав кнопку **BND** на передней панели проигрывателя.

Ручная/автоматическая настройка

Ручная настройка: Нажмите кнопки **<>** (4) на пульте ДУ, при этом частота настройки соответственно уменьшится (увеличится) на один шаг перестройки.

Автоматическая настройка: Нажмите и удерживайте кнопки **<>**(4) не менее 3-х секунд. После этого приемник автоматически настроится на станцию в выбранном волновом диапазоне и начнет ее трансляцию.

Вы также можете выполнить эту операцию, нажав кнопки (12) на передней панели проигрывателя.

Режим DX/LO

Нажмите кнопку **LOC/RDM** (17) на пульте ДУ для переключения между режимами LOC/DX.

Для активации режима LOC нажмите кнопку **LOC/RDM** (17) один раз, на дисплее появится надпись "LOC". Приемник будет принимать только местные радиостанции.

Для активации режима DX нажмите кнопку **LOC/RDM** (17) второй раз. Приемник будет принимать все радиостанции.

Вы также можете выполнить эту операцию, нажав кнопку LOC на передней панели проигрывателя.

Примечание:

По умолчанию активирован режим DX.

Режим LOC функционирует только при поиске и запоминании станций.

Моно/Сtereo Режим (MO/ST)

Нажмите кнопку **ST/PROG** (19) на пульте ДУ для выбора вещания в Моно или Stereo режиме.

Если прием ведется в стерео режиме, на дисплее появляется надпись "ST" и значок "".

Если прием ведется в моно режиме, надпись "ST" и значок "" исчезнут с дисплея.

Вы также можете выполнить эту операцию, нажав кнопку (13) на передней панели проигрывателя.

Сканирование запомненных станций/автоматическая настройка

Нажмите кнопку **AMS/RPT** (21) на пульте ДУ для включения сканирования (прослушивание в течение 5 секунд) запомненных станций в выбранном волновом диапазоне. На дисплее появится надпись "INTR". Для выбора желаемой станции нажмите одну из кнопок с цифрами 1-6 (6) или кнопку **AMS**. Приемник останавливается на выбранной радиостанции.

Нажмите и удерживайте кнопку **AMS/RPT** (21) не менее 3-х секунд. После этого приемник автоматически настроится на частоты 6 станций с наиболее сильным сигналом в выбранном волновом диапазоне и запомнит их под номерами 1-6.

Вы также можете выполнить эти операции, нажав кнопку **AMS** или кнопки с цифрами на передней панели проигрывателя.

Примечание:

Приемник запоминает до 6 радиостанций в каждом волновом диапазоне.

Ручная настройка

Для запоминания выбранной вами станции нажмите и удерживайте одну из кнопок с цифрами **1-6** (6) не менее 3-х секунд пока на дисплее не появится значок "CH", который показывает, что текущая станция сохранена под данным номером.

Приемник запоминает до 18 FM радиостанций (по 6 станций в каждом диапазоне FM 1, FM 2, FM 3), до 12 AM радиостанций (по 6 станций в каждом диапазоне AM 1 и AM 2).

Вы также можете выполнить эту операцию, нажав одну из кнопок с цифрами на передней панели проигрывателя.

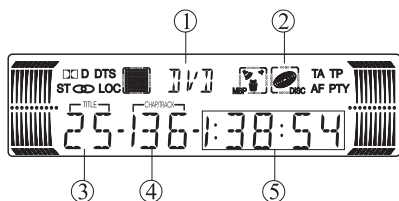

1. Индикатор диска

Показывает тип воспроизводимого диска.

2. Индикатор воспроизведения диска

Показывает, что диск находится в режиме воспроизведения.

3. Индикатор номера Заголовка

Показывает номер текущего Заголовка.

4. Индикатор номера Главы

Показывает номер текущей Главы.

5. Индикатор времени воспроизведения

Показывает прошедшее время воспроизведения текущей Главы.

Основные операции с DVD проигрывателем

1. Нажмите кнопку **REL** (2) на корпусе проигрывателя для открытия передней панели.

Появится отверстие для загрузки диска.

2. Вставьте DVD диск в отверстие, проигрыватель включится автоматически. Если DVD диск уже в проигрывателе, нажмите кнопку **SOURCE** (13) на пульте ДУ для начала воспроизведения.



- Для извлечения диска из отверстия нажмите кнопку **EJECT** на корпусе проигрывателя.

- Во избежание неисправности не допускайте соприкосновения металлических предметов с передней панелью, когда она открыта.

3. Закройте переднюю панель после загрузки DVD диска.

4. Отрегулируйте уровень громкости при помощи кнопок **VOL +/-**. Нажмите кнопку **VOL+** для увеличения уровня громкости. Нажмите кнопку **VOL-** для уменьшения уровня громкости.

Вы также можете выполнить эту операцию, вращая ручку **VOL** на передней панели проигрывателя.

Выбор последующей (предыдущей) Главы/ускоренное воспроизведение в прямом и обратном направлении

Во время воспроизведения DVD диска нажмите кнопки «<» или «>» (4), чтобы перейти к последующей Главе или вернуться к предыдущей.

Во время воспроизведения DVD диска нажмите и удерживайте кнопки «<» или «>» (4) для ускоренного воспроизведения в прямом или обратном направлении.

Вы также можете выполнить эту операцию, нажав кнопки (12) на передней панели проигрывателя.

Остановка воспроизведения

Для остановки воспроизведения DVD диска нажмите кнопку «\» (5).

Вы можете выполнить эту операцию, нажав кнопку (15) на передней панели проигрывателя.

Замедленное воспроизведение в прямом и обратном направлении

Каждое последующее нажатие кнопки **SLOW** (26) на пульте ДУ позволяет изменять скорость замедленного воспроизведения диска в прямом и обратном направлении.

SF 2X - SF 4X - SF 8X - SR 2X - SR 4X - SR 8X - Normal Play

Выполнить эту операцию можно только при помощи пульта ДУ.

Изменение масштаба изображения

Каждый раз при нажатии на кнопку **ZOOM** (11), размер изображения последовательно увеличивается в полтора, два и три раза.

X1,5 - X2 - X3 - OFF

Выполнить эту операцию можно только при помощи пульта ДУ.

Вывод на дисплей информации

Для вывода содержания воспроизводимого диска на дисплей нажмите кнопку **OSD** (10) во время воспроизведения. На дисплее появятся следующая информация: общее количество Заголовков, общее количество Глав, прошедшее время воспроизведения, оставшееся время воспроизведения текущей Главы.

Выполнить эту операцию можно только при помощи пульта ДУ.

Повторное воспроизведение

Во время воспроизведения нажмите кнопку **AMS/RPT** (21) на пульте ДУ для выбора режима повторного воспроизведения.

Нажмите кнопку **AMS/RPT** (21) один раз для повтора текущей Главы. На дисплее появится надпись "RPT", на мониторе появится надпись "CHAPTER REPEAT".

Нажмите кнопку **AMS/RPT** (21) еще раз для повторного воспроизведения всех Глав. На дисплее появится надпись "RPT", на мониторе появится надпись "TITLE REPEAT".

Вы также можете выполнить эту операцию, нажав кнопку **RPT** на передней панели проигрывателя.

Выбор угла просмотра изображения

При воспроизведении DVD диска (например, со спортивными программами) несколько раз нажмите кнопку (27) на пульте ДУ для просмотра одной и той же сцены с разных углов (записанной с нескольких камер).

Режимы изменяются в следующем порядке:

ANGLE 1 - ANGLE 2 - ANGLE 3

Выполнить эту операцию можно только при помощи пульта ДУ.

Примечание:

Данная функция работает только при воспроизведении тех DVD дисков, на которых есть сцены, записанные с разных камер.

Значок  на упаковке DVD диска показывает, что диск поддерживает данную функцию. Цифра внутри значка означает количество углов просмотра (камер записи).

Данная функция не активируется во время замедленного воспроизведения. При нажатии кнопки **ANGLE** во время ускоренного воспроизведения в прямом или обратном направлении или временной остановки воспроизведения проигрыватель вернется в режим нормального воспроизведения.

Выбор языка звукового сопровождения

Каждый раз при нажатии кнопки **AUDIO** (23) на пульте ДУ языки звукового сопровождения переключаются в следующем порядке:

AUDIO 1 - AUDIO 2 - AUDIO 3

Выполнить эту операцию можно только при помощи пульта ДУ.

Примечание:

Данная функция работает только при воспроизведении DVD дисков с несколькими языками звукового сопровождения.

Число на значке “” на упаковке DVD диска показывает количество языков звукового сопровождения.

Во время воспроизведения VCD, CD дисков, нажав кнопку **AUDIO**, вы можете выбрать левый, правый канал или стерео звук.

Выбор языка субтитров

Каждый раз при нажатии кнопки **SUB-T** (25) на пульте ДУ последовательно переключаются языки субтитров:

SUBTITLE 1 - SUBTITLE 2 - SUBTITLE OFF

Выполнить эту функцию можно только при помощи пульта ДУ.

Примечание:

Данная функция работает только при воспроизведении DVD дисков с несколькими языками субтитров.

Число на значке “” на упаковке DVD диска показывает количество языков субтитров.

Поиск по диску (только для DVD дисков)

Функция **PBC** отключена. Во время воспроизведения нажмите кнопку **TITLE** (22) на пульте ДУ для выбора Заголовка. Используйте кнопки с цифрами (6) на пульте ДУ для выбора Главы текущего Заголовка.

Функция **PBC** активирована. Во время воспроизведения нажмите кнопку **TITLE** (22) на пульте ДУ, на дисплей будет выведено главное меню диска. Используя кнопки «» (4), выберите нужную Главу или Заголовка.

Выполнить эту функцию можно только при помощи пульта ДУ.

Корневое меню

Функция РВС отключена. Нажмите кнопку **MENU** (28) для вывода на корневого меню, используйте кнопки ◀ ▶ ▲ ▼ **ENTER** (8) для выбора подменю. Нажмите кнопку ◀ ▶ ▲ ▼ (8) и кнопки с цифрами (6), а затем нажмите кнопку **ENTER** для входа в подменю.

Функция РВС активирована. Нажмите кнопку **MENU** (28) для выбора подменю. Нажмите кнопку ◀ ▶ ▲ ▼ (8) и кнопки с цифрами (6), а затем нажмите кнопку **ENTER** для входа в подменю.

Меню настройки

Нажмите кнопку **SET UP** (9) во время воспроизведения для установки некоторых параметров. На дисплее появится меню настройки. Для выбора нужной опции используйте курсор и кнопки ◀ ▶ ▲ ▼ (8) и кнопку **ENTER** (8) для подтверждения выбора опции.

Выполнить эту функцию можно только при помощи пульта ДУ.

Примечание:

Более подробную информацию о настройках проигрывателя смотрите в разделе "Настройка проигрывателя" (стр. 22-30).

Некоторые функции варьируются в зависимости от моделей или форматов диска.

НАСТРОЙКА ПРОИГРЫВАТЕЛЯ

Нажмите кнопку **SETUP** (9), на дисплей будет выведена главная страница меню настройки.

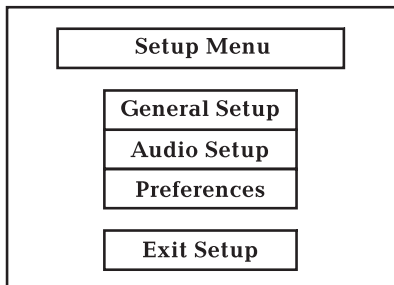

(Нажмите **▲** или **▼**, а затем нажмите кнопку **ENTER**)

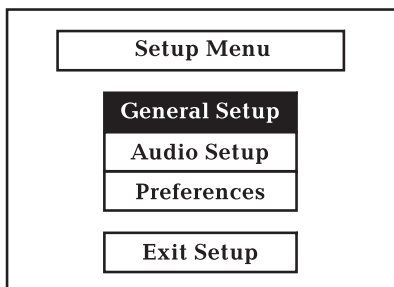

На дисплей будет выведено меню начальной настройки (**General Setup**)

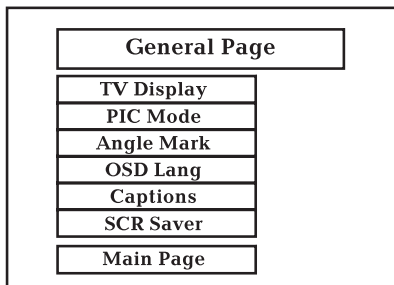

Нажмите кнопку **SETUP** (9), на дисплей будет выведена главная страница меню настройки.

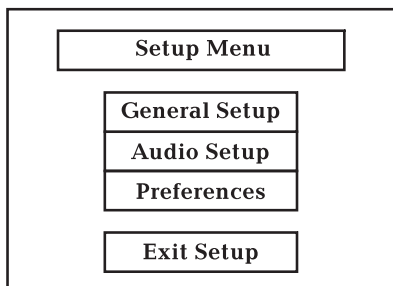

(Нажмите **▲** или **▼**, а затем нажмите кнопку **ENTER**)

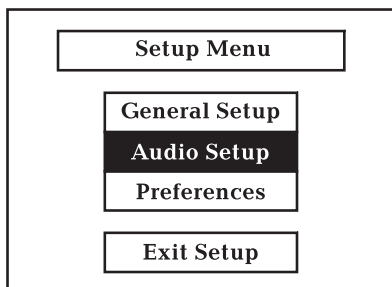

На дисплей будет выведено меню начальной настройки (**Audio Setup**)

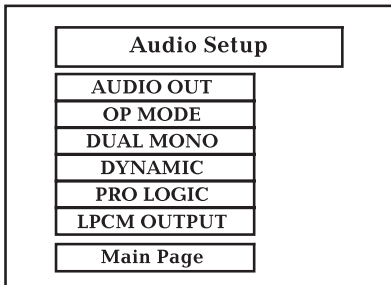

НАСТРОЙКА ПРОИГРЫВАТЕЛЯ

В режиме остановки нажмите кнопку **SETUP** (9), на дисплей будет выведена главная страница меню настройки.

Примечание: Для настройки предпочтений проигрыватель должен находиться в режиме остановки.

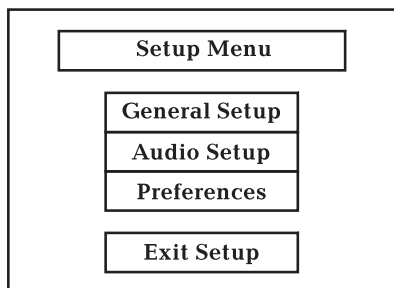

(Нажмите **▲** или **▼**, а затем нажмите кнопку **ENTER**)

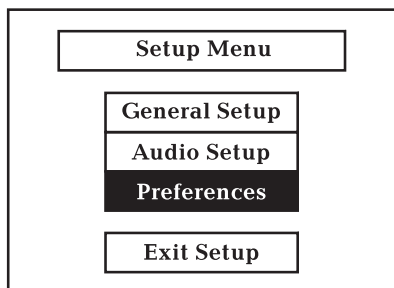

На дисплей будет выведено меню настройки предпочтений (**Preferences**)

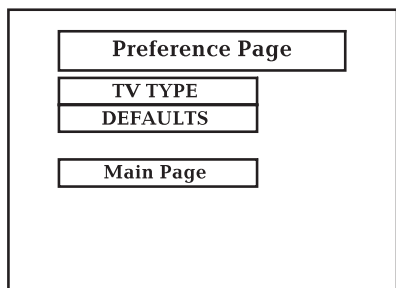

Начальная настройка (GENERAL SETUP)

TV Display (Настройка формата изображения)

Нажмите ▲ или ▼

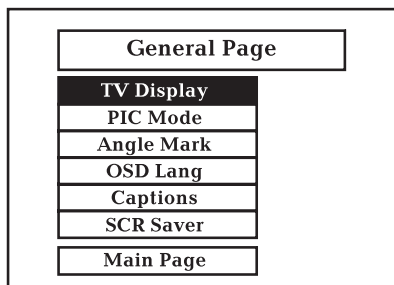

(Нажмите ▲, ▼ или ►, а затем нажмите кнопку ENTER)

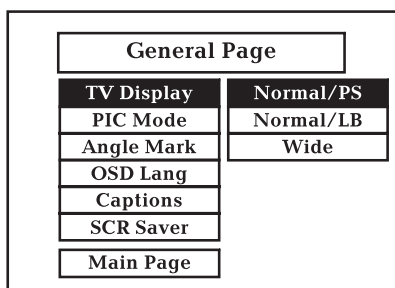

Normal/PS. Воспроизведение в режиме Pan & Scan. Если проигрыватель подключен к широкоэкранному монитору, левый и правый края изображения обрезаются.

Normal/LB. Воспроизведение в режиме Letter Box. Если проигрыватель подключен к широкоэкранному монитору, в верхней и нижней части экрана появляются черные полосы.

Wide. Данный режим выбирается, когда проигрыватель подключен к широкоэкранному монитору.

PIC Mode (Настройка режима изображения)

Нажмите ▲ или ▼

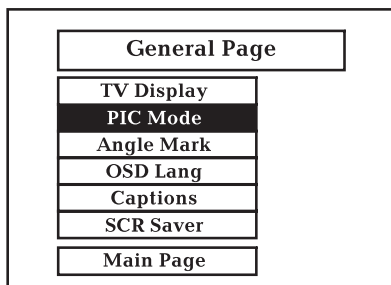

(Нажмите ▲, ▼ или ►, а затем нажмите кнопку ENTER)

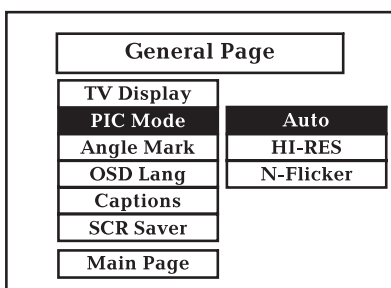

Auto. При выборе данного формата настройка PIC mode будет зависеть от DVD диска

HI-RES. Выберите данный формат для получения более высокой разрешающей способности.

N-Flicker. Выберите данный формат, если изображение имеет помехи.

НАСТРОЙКА ПРОИГРЫВАТЕЛЯ

Angle Mark

(Демонстрация индикатора съемки с нескольких камер на экране монитора)

Нажмите ▲ или ▼

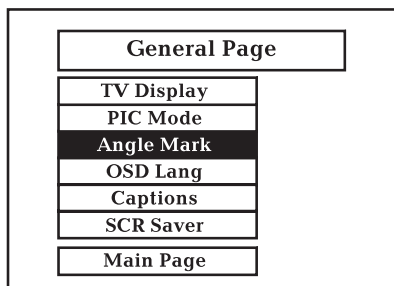

(Нажмите ▲, ▼ или ►, а затем нажмите кнопку **ENTER**)

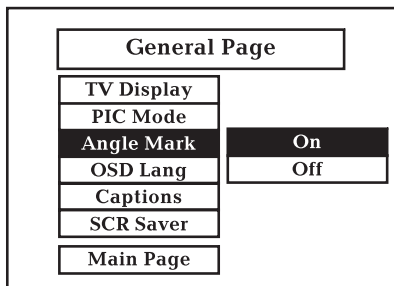

ON. При воспроизведении дисков DVD, на которых имеются сцены, записанные с нескольких камер, на экране монитора появится индикатор.

OFF. Данный индикатор на экран монитора выводиться не будет.

OSD Lang

(Выбор языка экранного меню)

Нажмите ▲ или ▼

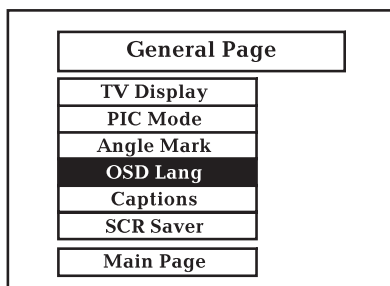

(Нажмите ▲, ▼ или ►, а затем нажмите кнопку **ENTER**)

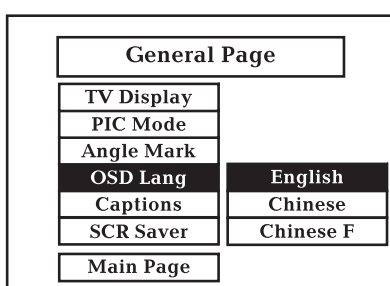

Выберите нужный язык экранного меню при помощи кнопок.

НАСТРОЙКА ПРОИГРЫВАТЕЛЯ

Captions

(Отображение титров на дисплее)

Нажмите ▲ или ▼

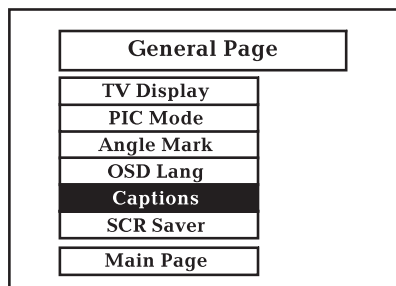

(Нажмите ▲, ▼ или ►, а затем нажмите кнопку **ENTER**)

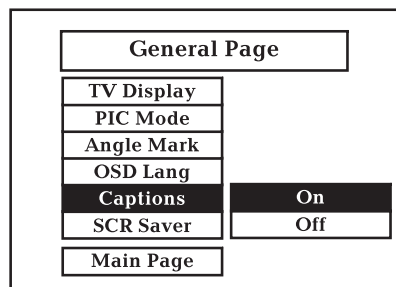

ON. Титры выводятся на дисплей.

OFF. Титры не выводятся на дисплей.

SCR Saver сохранение экрана

(Включение и выключение функции SCR Saver)

Нажмите ▲ или ▼

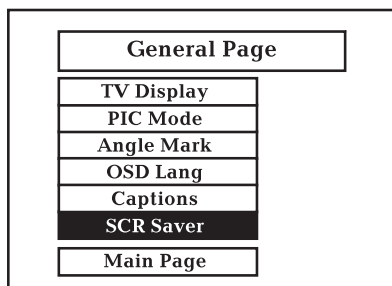

(Нажмите ▲, ▼ или ►, а затем нажмите кнопку **ENTER**)

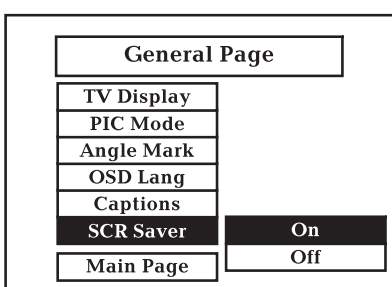

НАСТРОЙКА ПРОИГРЫВАТЕЛЯ

Аудио настройка (AUDIO SETUP)

AUDIO OUT

(Настройка выходного аудио сигнала)

Нажмите ▲ или ▼

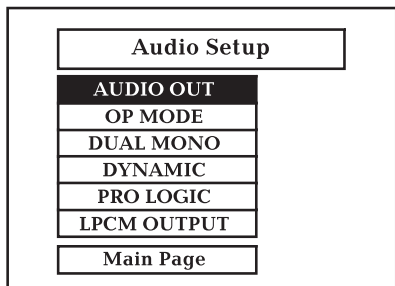

(Нажмите ▲, ▼ или ►, а затем нажмите кнопку **ENTER**)

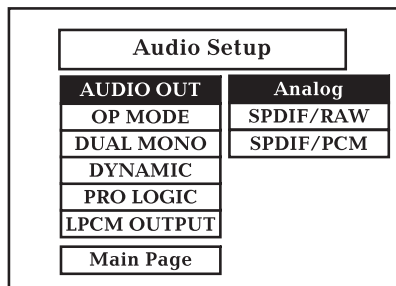

ANALOG. Выход аудио сигнала в аналоговом режиме.

SPDIF/RAW. Выход аудио сигнала в цифровом режиме.

SPDIF/PCM. Выход аудио сигнала в цифровом режиме.

OP MODE

(Настройка режима работы декодера)

Нажмите ▲ или ▼

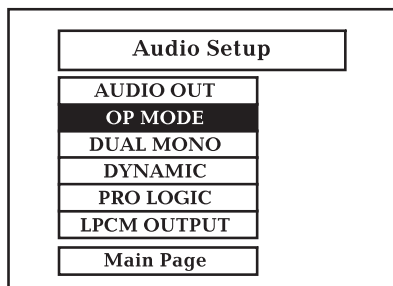

(Нажмите ▲, ▼ или ►, а затем нажмите кнопку **ENTER**)

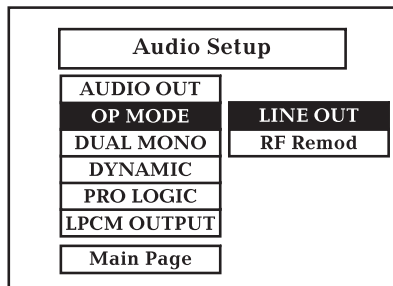

LINE OUT. Стандартный режим.

RF Remod. Выберите этот режим, если вы используете наушники или другие приспособления.

DUAL MONO

(Настройка цифрового аудиосигнала)

Нажмите ▲ или ▼

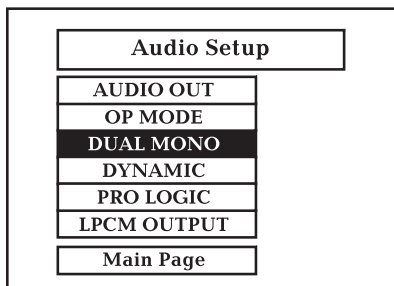

(Нажмите ▲, ▼ или ►, а затем нажмите кнопку **ENTER**)

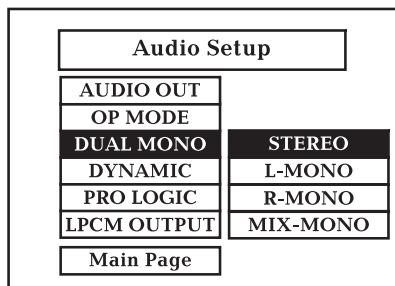

Данная функция используется для переключения между режимами STEREO, L-MONO, R-MONO и MIX-MONO, если у вас усилитель или 2-х каналный громкоговоритель.

DYNAMIC

(Настройка динамического диапазона)

Нажмите ▲ или ▼

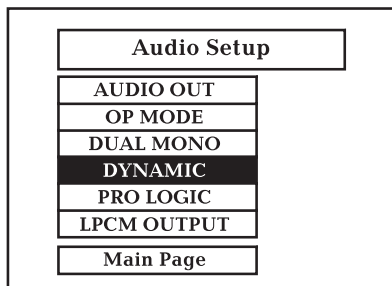

(Нажмите ▲, ▼ или ►, а затем нажмите кнопку **ENTER**)

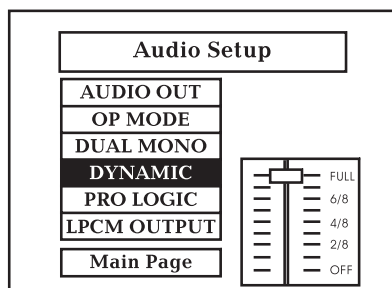

Выберите данную функцию для настройки динамического диапазона программы. Вы можете выбрать любой из 8-ми уровней настройки - от полной компрессии до отключения компрессии.

Функция PRO LOGIC

Нажмите ▲ или ▼

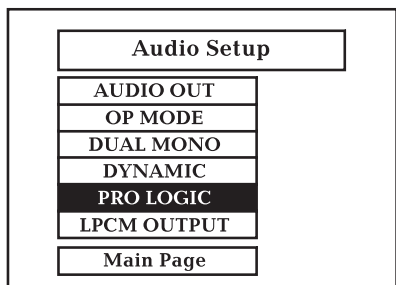

(Нажмите ▲, ▼ или ►, а затем нажмите кнопку **ENTER**)

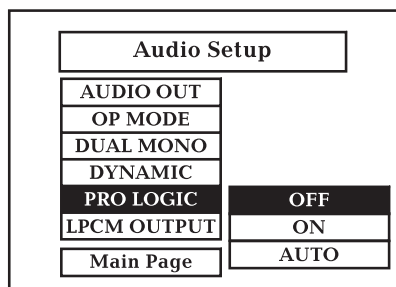

Данная функция позволяет выбрать Dolby Pro Logic режим: OFF, ON, AUTO (включено, выключено, автоматически).

LPCM OUTPUT

(Настройка выходного сигнала LPCM)

Нажмите ▲ или ▼

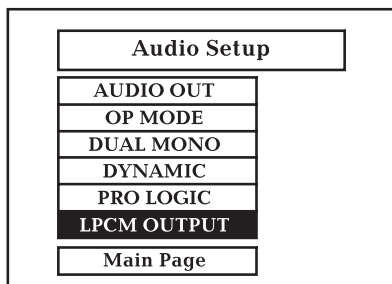

(Нажмите ▲, ▼ или ►, а затем нажмите кнопку **ENTER**)

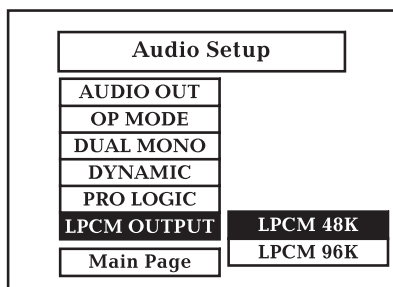

Данная функция позволяет выбрать режим выходного сигнала LPCM 48K или режим LPCM 96K

Настройка предпочтений (PREFERENCES)

TV TYPE

(Настройка формата телевизионного сигнала)

Нажмите ▲ или ▼

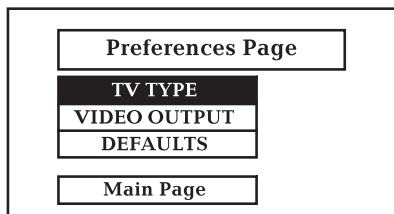

(Нажмите ▲, ▼ или ►, а затем нажмите кнопку **ENTER**)

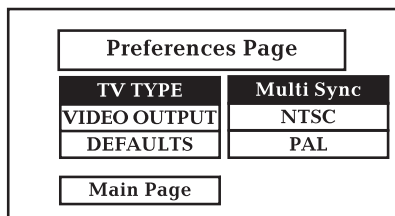

Данный проигрыватель позволяет воспроизводить диски, системы на телевизорах PAL, NTSC и MULTI.

DEFAULTS

(Возвращение к заводским настройкам по умолчанию)

Нажмите ▲ или ▼

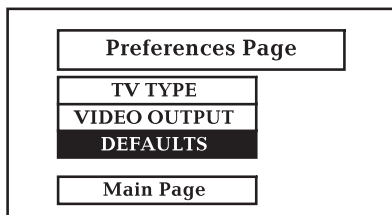

(Нажмите ▲, ▼ или ►, а затем нажмите кнопку **ENTER**)

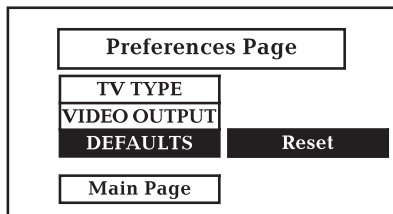

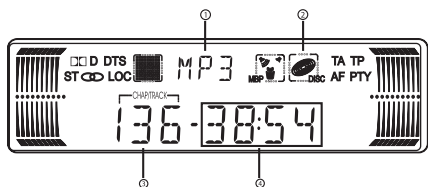

1. Индикатор диска

Показывает тип воспроизводимого диска.

2. Индикатор воспроизведения диска

Показывает, что диск находится в режиме воспроизведения.

3. Индикатор номера названия

Показывает номер текущей звуковой дорожки.

4. Индикатор времени воспроизведения

Показывает прошедшее время воспроизведения текущей звуковой дорожки.

Основные операции с MP3 проигрывателем

1. Нажмите кнопку **REL** (2) на корпусе проигрывателя для открытия передней панели.

Появится отверстие для загрузки диска.

2. Вставьте MP3 диск в отверстие, проигрыватель включится автоматически. Если MP3 диск уже в проигрывателе, нажмите кнопку **SOURCE** (13) на пульте ДУ для начала воспроизведения.

- Для извлечения диска из отверстия нажмите кнопку **EJECT** на корпусе проигрывателя.



- Во избежание неисправности не допускайте соприкосновения металлических предметов с передней панелью, когда она открыта.

3. Закройте переднюю панель после загрузки MP3 диска.

4. Настройте желаемый уровень громкости при помощи кнопки **VOL +/-**.

Нажмите кнопку **VOL+** для увеличения уровня громкости.

Нажмите кнопку **VOL-** для уменьшения уровня громкости.

Вы также можете выполнить эту операцию, вращая ручку **VOL** на передней панели проигрывателя.

Меню MP3 проигрывателя

Вставьте MP3 диск в проигрыватель, на дисплей будет выведено меню:

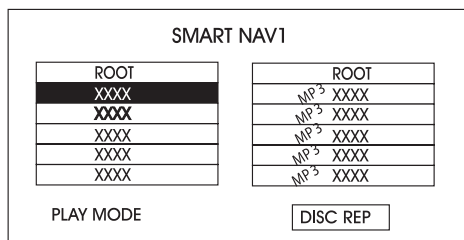

На этом рисунке правое меню является подменю левого меню. Для выбора дорожек в правом меню используйте кнопки с цифрами (6). Для быстрого перехода к директории или звуковой дорожке нажмите кнопку **STOP**, выберите дорожки при помощи кнопок ◀ ▶ ▲ ▼, затем подтвердите выбор, нажав на кнопку ENTER (8).

Выбор звуковой дорожки

Во время воспроизведения MP3 диска нажмите кнопки « \ll » или « \gg » (4) на пульте ДУ, чтобы перейти к последующей звуковой дорожке или вернуться к предыдущей.

Нажмите и удерживайте кнопки « \ll » или « \gg » (4) несколько секунд для ускоренного перехода в прямом или обратном направлении.

Вы также можете выполнить эту операцию, нажав кнопки (12) на передней панели проигрывателя.

Повторное воспроизведение

Во время воспроизведения MP3 диска нажмите кнопку **AMS/RPT** (21) для повторного воспроизведения всех звуковых дорожек на диске. На дисплее появится надпись "DISC REP".

Нажмите кнопку **AMS/RPT** (21) еще раз для повторного воспроизведения текущей звуковой дорожки. На дисплее появится надпись "TRACK REP".

Нажмите кнопку **AMS/RPT** (21) третий раз для повторного воспроизведения всех звуковых дорожек в текущей директории. На дисплее появится надпись "DIRECTORY REP".

Вы также можете выполнить эту операцию, нажав кнопку RPT на передней панели проигрывателя.

Примечание:



В настройках проигрывателя по умолчанию стоит режим DISC Repeat.

Воспроизведение звуковых дорожек в произвольном порядке

Во время воспроизведения МР3 диска нажмите кнопку **LOC/RDM** (17), на дисплее появится надпись "RANDOM PLAY", и все звуковые дорожки в текущей директории будут воспроизводиться в случайном порядке. Для отмены этой функции нажмите кнопку **LOC/RDM** (17) еще раз.



Вы также можете выполнить эту операцию, нажав кнопку RDM на передней панели проигрывателя.

Остановка воспроизведения

Нажмите кнопку  (5) для остановки воспроизведения. На дисплее появится надпись "STOP", а значок  перестанет мигать. Нажмите кнопку , и проигрыватель вернется к режиму воспроизведения.

Вы также можете выполнить эту операцию, нажав кнопку **STOP** на передней панели проигрывателя.

Временная приостановка воспроизведения

Нажмите кнопку  (20) для временной приостановки воспроизведения. На дисплее появится надпись "PAUSE", а значок  перестанет мигать. Для продолжения воспроизведения нажмите эту же кнопку еще раз.

Вы также можете выполнить эту операцию, нажав кнопку  на передней панели проигрывателя.

Вывод на дисплей информации

Нажмите кнопку **OSD** (10) на пульте ДУ, на дисплее появится информация о прошедшем времени воспроизведения и оставшемся времени воспроизведения звуковой дорожки.

Эта функция активируется только при помощи пульта ДУ.

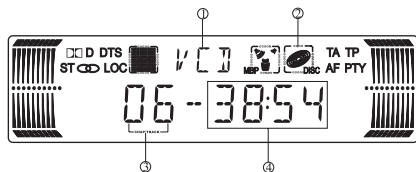

1. Индикатор диска

Показывает тип воспроизводимого диска.

2. Индикатор воспроизведения диска

Показывает, что диск находится в режиме воспроизведения.

3. Индикатор номера названия

Показывает номер текущей дорожки.

4. Индикатор времени воспроизведения

Показывает прошедшее время воспроизведения текущей звуковой дорожки.

Основные операции с VCD/CD проигрывателем

1. Нажмите кнопку **REL** на корпусе проигрывателя для открытия передней панели.

Появится отверстие для загрузки диска.

2. Вставьте VCD или CD диск в отверстие, проигрыватель включится автоматически. Если VCD или CD диск уже в проигрывателе, нажмите кнопку **SOURCE** (13) на пульте ДУ для начала воспроизведения.

- Для извлечения диска из отверстия нажмите кнопку **EJECT** на корпусе проигрывателя.



- Во избежание неисправности не допускайте соприкосновения металлических предметов с передней панелью, когда она открыта.

3. Закройте переднюю панель после загрузки VCD или CD диска.

4. Настройте желаемый уровень громкости при помощи кнопки **VOL +/-**.

Нажмите кнопку **VOL+** для увеличения уровня громкости.

Нажмите кнопку **VOL-** для уменьшения уровня громкости.

Вы также можете выполнить эту операцию, вращая ручку **VOL** на передней панели проигрывателя.

Формат телевизионного сигнала

Во время воспроизведения нажмите кнопку **BAND/P/N** (15) для выбора формата телевизионного сигнала Auto, PAL, NTSC.

Вы также можете выполнить эту операцию, нажав кнопку BND на передней панели проигрывателя.

Примечание:

Эта функция активируется только в режиме воспроизведения DVD, VCD дисков.

Выбор дорожки

Во время воспроизведения VCD или CD диска нажмите кнопки **⏮ ⏭** (4), чтобы перейти к последующей звуковой дорожке или вернуться к предыдущей.

Во время воспроизведения VCD или CD диска нажмите и удерживайте кнопки **⏮ ⏭** (4) для ускоренного воспроизведения в прямом или обратном направлении.

Вы также можете выполнить эту операцию, нажав кнопку (12) на передней панели проигрывателя.

Замедленное воспроизведение

Каждое последующее нажатие кнопки SLOW (26) на пульте ДУ позволяет изменять скорость замедленного воспроизведения диска.

SF 1X - SF 2X - SF 3X - Normal Play

Изменение масштаба изображения

Каждый раз при нажатии на кнопку ZOOM (11), размер изображения последовательно увеличивается в полтора, два и три раза.

X1,5 - X2 - X3 - OFF

Эта функция активируется только при помощи пульта ДУ.

Вывод на дисплей информации

Во время воспроизведения VCD диска нажмите кнопку **OSD** (10) на пульте ДУ, на дисплее появится следующая информация: прошедшее время воспроизведения дорожки, оставшееся время воспроизведения дорожки, номер текущей дорожки, общее количество дорожек на диске.

Эта функция активируется только при помощи пульта ДУ.

Воспроизведение с заданного момента

Во время воспроизведения VCD, CD нажмите кнопку GOTO (24) и выберите момент начала воспроизведения. На дисплее появиться время: -- : --. При помощи кнопок с цифрами (6) установите время. Воспроизведение начнется с установленного времени. Например, установите 25:00, проигрыватель автоматически начнет воспроизведение с 25 минуты диска.

Активировать эту функцию можно только при помощи пульта ДУ.

Примечание:

Во время воспроизведения DVD при нажатии кнопки GOTO (24) на дисплее появляется следующая надпись: -- : -- : --.

Кнопки с цифрами

Во время воспроизведения VCD или CD выберите дорожку непосредственно набрав номер дорожки при помощи кнопок с цифрами 0-10+ (6). Например, если вы хотите прослушать 15 дорожку, сначала нажмите кнопку 10+, затем кнопку 5, проигрыватель начнет воспроизведение 15 дорожки.

Активировать эту функцию можно только при помощи пульта ДУ.

Примечание:

Для значения 10+ нажмите кнопку 10+ один раз. Для значения 20+ нажмите кнопку 10+ два раза. Для значения 30+ нажмите кнопку 10+ три раза и т.д.

Воспроизведение в заданном порядке

Во время воспроизведения VCD или CD диска вы можете задать порядок воспроизведения дорожек или видео отрывков.

Нажмите кнопку **ST/PROG** (19) во время воспроизведения, на дисплее появиться надпись **P00 - 00:00**, (Например, введите 05 для выбора 5 дорожки, введите 12 для выбора 12 дорожки) и на дисплее появятся соответственно **P02: - -**, **P03: - -** и т.д. Задайте порядок воспроизведения дорожки или видео отрывка при помощи кнопок с цифрами 0-9 (6). Нажмите кнопку **►** (20). Выбранные дорожки будут воспроизводиться в запрограммированном порядке. Нажмите кнопку **■** (5) для отмены этой функции.

Активировать эту функцию можно только при помощи пульта ДУ.

Повторное воспроизведение

Во время воспроизведения VCD или CD диска нажмите кнопку **AMS/RPT** (21) для повторного воспроизведения текущей дорожки на диске. На дисплее появится надпись "RPT".

Для выключения режима повтора нажмите кнопку **AMS/RPT** (21) еще раз.

Вы также можете выполнить эту операцию, нажав кнопку **RPT** на передней панели проигрывателя.

Сканирование звуковых дорожек

Во время воспроизведения VCD или CD диска нажмите кнопку **INT** (15) для включения сканирования (обзорного воспроизведения первых 10 секунд) всех дорожек на диске. На дисплее появится надпись "INTR", номер дорожки и прошедшее время воспроизведения.

Для возврата в режим нормального воспроизведения нажмите эту кнопку еще раз.

Активировать эту функцию можно только при помощи кнопки на передней панели проигрывателя.

Примечание:

Эта функция не активируется в режиме воспроизведения MP3 диска.

Воспроизведение дорожек в произвольном порядке

Во время воспроизведения VCD или CD диска нажмите кнопку **LOC/RDM** (17), на дисплее появится надпись "RDM", и все дорожки будут воспроизводиться в случайном порядке. Для отмены этой функции нажмите кнопку **LOC/RDM** (17) еще раз.

Вы также можете выполнить эту операцию, нажав кнопку **RDM** на передней панели проигрывателя.

Остановка воспроизведения

Нажмите кнопку **⏏** (5) на пульте ДУ для остановки воспроизведения. На дисплее появится информация: прошедшее время воспроизведения всех дорожек, общее количество дорожек на диске, значок "⏏" перестанет мигать. Нажмите кнопку **▶**, и проигрыватель вернется к режиму воспроизведения.

Вы также можете выполнить эту операцию, нажав кнопку **STOP** на передней панели проигрывателя.

Временная приостановка воспроизведения

Нажмите кнопку **⏸** (20) для временной приостановки воспроизведения. На дисплее появится надпись "PAUSE", значок "⏸" перестанет мигать. Для продолжения воспроизведения нажмите эту же кнопку еще раз.

Вы также можете выполнить эту операцию, нажав кнопку **⏸** на передней панели проигрывателя.

Вывод на дисплей меню диска

Во время воспроизведения VCD диска нажмите кнопку **PBC** (7) на пульте ДУ, на дисплей будет выведено меню диска. Выберите звуковую дорожку при помощи кнопок с цифрами **0-10+** (6). Во время воспроизведения нажмите кнопку **⏏** (5) для возврата к меню диска и выбора другой дорожки. Для отмены функции PBC нажмите кнопку **PBC** (7) еще раз.

Активировать эту функцию можно только при помощи пульта ДУ.

Примечание:

Функция PBC активируется только при воспроизведении DVD дисков и VCD дисков версии 2.0.

Замена предохранителя

Не применяйте самодельных предохранителей, это может вывести приемник из строя.

При замене предохранителя используйте новый предохранитель, рассчитанный на тот же ток. При повторном сгорании предохранителя обращайтесь в ремонтную мастерскую.

Внимание:

Никогда не используйте предохранитель большего номинала.

Замена элементов питания

Если пульт ДУ плохо функционирует, замените литиевую батарейку новой (CR2025). Убедитесь, что полярность совпадает с указанной на пенале схемы полярности.

1. Выдвиньте пенал для батареи, нажав на защелку 1.

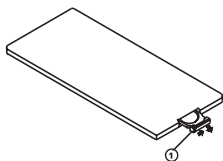

2. Установите круглую батарейку в пенал знаком (+) вверх.

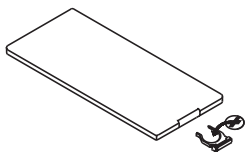

3. Задвиньте пенал для батареи обратно.

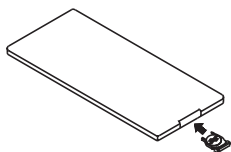

Меры предосторожности

- Храните литиевую батарейку вдали от детей. Если ребенок проглотил батарейку, немедленно обратитесь к врачу.

- Протирайте батарейку сухой мягкой тканью

- При установке следуйте указанной схеме полярности

- Во избежание короткого замыкания не используйте металлические щипцы для закрепления батарейки

Внимание:

Батарейки, используемые в пульте ДУ, содержат вредные для окружающей среды вещества. Не выбрасывайте батарейки вместе с бытовым мусором.

Очистка коннектора

Загрязнение коннектора между основным корпусом проигрывателя и передней панелью может привести к сбоям в работе проигрывателя.

Для очистки коннектора снимите переднюю панель и аккуратно протрите коннектор ватным тампоном, смоченным спиртом.

Примечание:

Не допускайте соприкосновения коннектора с металлическими предметами.

Перед очисткой коннектора выньте ключи из замка зажигания.

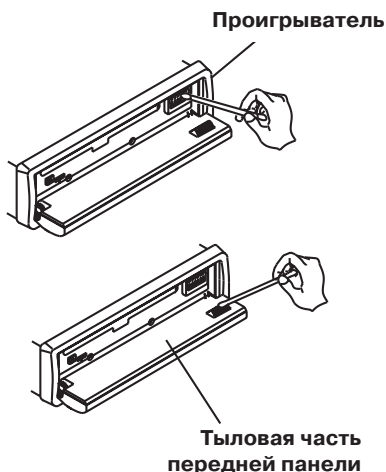

УСТАНОВКА И СНЯТИЕ ПЕРЕДНЕЙ ПАНЕЛИ

Установка передней панели

Установите в проигрыватель сначала левый край передней панели (как показано на рисунке), а затем нажмите на ее правый край до фиксации панели в проигрывателе.

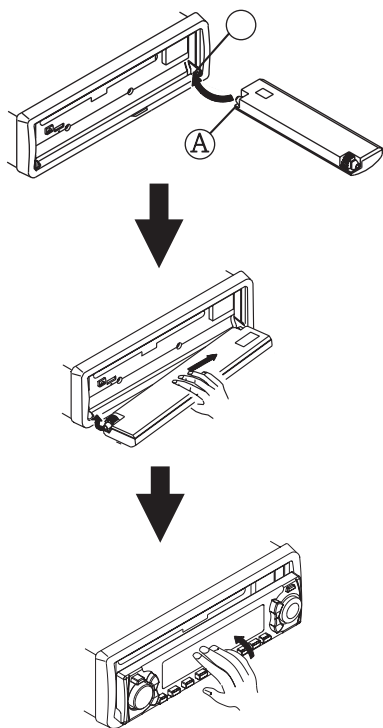

Снятие передней панели

1. Для снятия передней панели нажмите кнопку REL в верхнем правом углу.

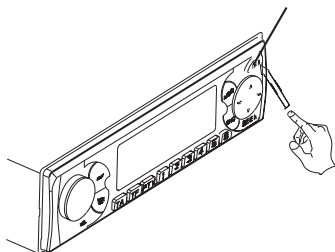

2. После откидывания передней панели потяните ее влево и выньте переднюю панель.

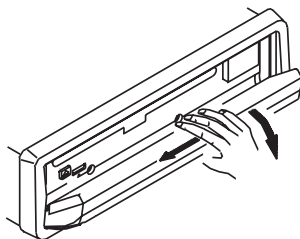

ПОРЯДОК УСТАНОВКИ И ИЗВЛЕЧЕНИЯ ПРОИГРЫВАТЕЛЯ

Фронтальный монтаж (Метод 1)

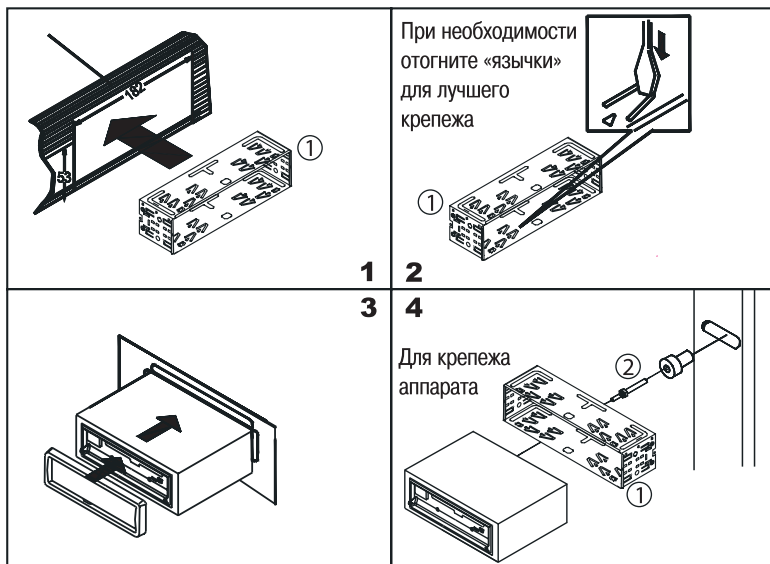

Тыловой монтаж (Метод 2)

Установка с помощью кронштейнов.

1. Отсоедините винты защелок по обе стороны проигрывателя и снимите защелки.

2. Выберите позицию, при которой винтовые отверстия кронштейнов, закрепленных в автомобиле, и винтовые отверстия приемника выровняются, и закрепите проигрыватель при помощи 2-х винтов с каждой стороны.

Примечание:

Обрамление 5, установочная рама 1 и защелки 9 не используются при этом методе установки.

Порядок извлечения

Извлеките переднюю панель. Смотрите раздел "Снятие передней панели".

1. Снимите обрамление, отогнув его верхний край и потянув его на себя.

2. Вставьте до упора ключи, входящие в комплект монтажных частей, в пазы на боковых поверхностях передней панели. Извлеките проигрыватель из рамы, потянув его на себя.

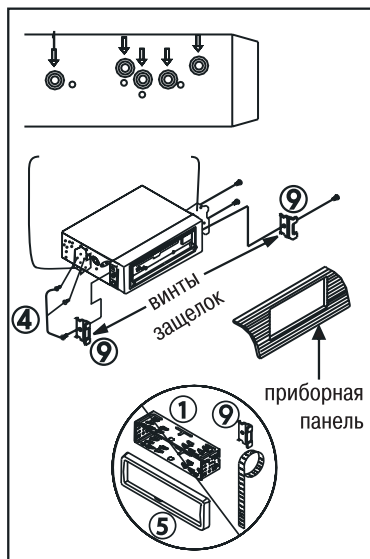

ПОРЯДОК УСТАНОВКИ И ИЗВЛЕЧЕНИЯ ПРОИГРЫВАТЕЛЯ

Порядок извлечения

Извлеките переднюю панель. Смотрите раздел "Снятие передней панели".

1. Снимите обрамление, отогнув его верхний край и потянув его на себя.

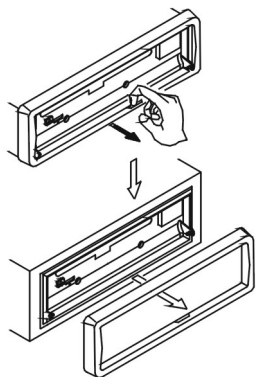

2. Вставьте до упора ключи, входящие в комплект монтажных частей, в пазы на боковых поверхностях передней панели. Извлеките проигрыватель из рамы, потянув его на себя.

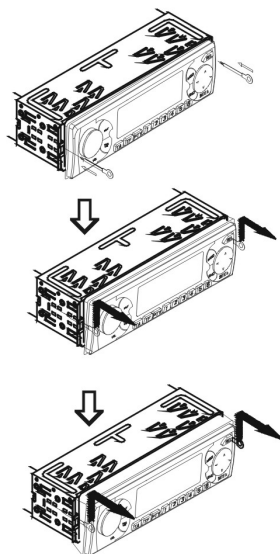

Комплектующие



Установочная рама



Установочный болт



Резиновая втулка



4 винта М 5х6

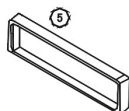

Обрамление



2 ключа

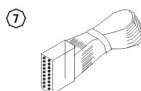

Провод

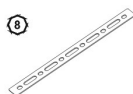

Скоба

ТЕХНИЧЕСКИЕ ХАРАКТЕРИСТИКИ

Общие характеристики

Напряжение питания	14,4 В (допустимо 11-16 В)
Полное сопротивление нагрузки	4 Ом
Максимальная выходная мощность	4 x 50 Вт
Регулировка низких частот	± 10 дБ на 100 Гц
Регулировка высоких частот	± 10 дБ на 10 кГц
Габаритные размеры	192 x 178 x 50
Установочные размеры	169 x 182 x 53
Масса	1,75 кг

Радиоприемник

FM

Диапазон частот	65 - 108 МГц
Промежуточная частота	10,7 МГц
Чувствительность (соотношение сигнал/шум = 30 дБ)	10 мкВ
Отношение шум/сигнал	60 дБ
Разделение стерео каналов более	30 дБ (1кГц)
Частотная характеристика	30 - 15000 Гц

AM

Диапазон частот	522 - 1622 кГц
Промежуточная частота	450 кГц
Чувствительность (соотношение сигнал/шум = 20 дБ)	28 дБ

DVD, VCD проигрыватель. Видео

Формат видеосигнала	PAL/NTSC
Отношение сигнал/шум	65 дБ
Разделение стерео каналов	60 дБ (1кГц)
Искажения	0,1%

DVD, VCD проигрыватель. Аудио

Количество каналов	2
Частотная характеристика	5 Гц - 20000 Гц
Динамический диапазон	98 дБ
Отношение сигнал/шум	102 дБ
Коэффициент детонации	ниже измеримого уровня

Примечание:

В соответствии с проводимой политикой постоянного совершенствования технических характеристик и дизайна, возможно внесение изменений без предварительного уведомления.

ВОЗМОЖНЫЕ НЕПОЛАДКИ И СПОСОБЫ ИХ УСТРАНЕНИЯ

Неисправность	Причина/ Способ устранения
Проигрыватель не функционирует	Перегорел предохранитель. Замените предохранитель
Кнопки не функционируют	Снимите переднюю панель и нажмите кнопку RESET.
Радио не работает	Проверьте, не отсоединен ли кабель антенны. Убедитесь в правильном подсоединении антенны.
Плохое качество приема станций	Убедитесь, что антенна не сломана. Если она сломана, замените антенну. Проверьте правильность заземления антенны.
Невозможно загрузить диск	Другой CD диск уже в проигрывателе. Извлеките диск из проигрывателя, затем вставьте новый.
Перерывы в звучании	Диск сильно загрязнен или испорчен. Протрите диск или вставьте новый.
Нет изображения	Проверьте, что проигрыватель подсоединен правильно.
Изображение дергается	Неправильно установлен формат. Установите соответствующий формат PAL или NTSC.

Гарантийный срок эксплуатации изделия 12 месяцев со дня продажи через розничную торговую сеть, но не более 24 месяцев с момента изготовления.

В случае нарушения работоспособности в течение гарантийного срока эксплуатации владелец имеет право на бесплатный ремонт изделия по предъявлению гарантийного талона. Последующие в течение гарантийного срока ремонты выполняются также бесплатно с отметкой в карточке учета технического обслуживания и ремонта. После ремонта специалистами ремонтного предприятия проверьте опломбирование приемника. Замененные во время гарантийного ремонта детали являются собственностью сервис центра.

Гарантийный ремонт не производится при нарушении сохранности пломб, самостоятельном ремонте, использовании приемника в промышленных целях, а так же в случаях, если нарушение работоспособности приемника вызвано:

- а) несоблюдением владельцем правил эксплуатации, изложенных в настоящем руководстве;
- б) воздействием механических и климатических факторов, превышающих допустимые пределы;
- в) попаданием внутрь аппарата жидкости, инородных предметов;
- г) неисправностью электрооборудования автомобиля (превышение напряжения в бортовой сети, большой уровень помех и т.д.);
- д) использованием некачественных компакт-дисков.

ВНИМАНИЕ: Убедитесь в том, что в гарантийном талоне проставлены заводской номер, штамп магазина, разборчивая подпись, штамп продавца и дата продажи. Помните, что при отсутствии гарантийного талона или в случае его неправильного или неполного заполнения Вы лишаетесь права на гарантийный ремонт.

ГАРАНТИЙНЫЙ ТАЛОН

Заполняет торговое предприятие

**Мультимедийная автомобильная аудио система
«MYSTERY MDVD-600»**

Серийный № _____

Дата продажи _____

число, месяц прописью, год

Продавец _____

подпись или штамп

Штамп магазина

Единая сервисная служба:

тел. (095) **439-52-87**, e-mail: **service@deltael.ru**

г.Москва, 47 км Московской кольцевой автомобильной дороги,
строение 4, "Автотеатр"

**Дополнительную информацию о гарантийном и послегарантийном
ремонте вы можете получить по месту приобретения данного
изделия.**

УЧЕТ ТЕХНИЧЕСКОГО ОБСЛУЖИВАНИЯ И РЕМОНТОВ

Дата приема	Содержание выполненной работы.	Фамилия, подпись, дата выдачи и штамп сервис-центра