

РУКОВОДСТВО ПО ЭКСПЛУАТАЦИИ

АВТОМОБИЛЬНАЯ МУЛЬТИМЕДИЙНАЯ СИСТЕМА С ВЫДВИЖНЫМ ЦИФРОВЫМ 7" TFT ЖК МОНИТОРОМ **MMD-9100**



Основные особенности

- Встраиваемая мультимедийная система размером 1 DIN
- Моторизованный широкоформатный цифровой TFT ЖК монитор размером 7"
- Дополнительный дисплей для индикации режимов работы
- Совместимость с форматами: DVD/VCD/CD/CD-R/CD-RW/MP3
- Системы цветности: PAL/NTSC
- Запоминание 30 радиостанций
- Экранное меню
- Полнофункциональный пульт ДУ
- 2 AV входа
- 1 AV выход для DVD проигрывателя
- 1 видеовыход для подключения дополнительного монитора
- 5.1 каналный линейный аудиовыход
- 1 вход для подключения дополнительного ТВ-тюнера
- Электронная регулировка параметров звука и изображения
- Максимальная выходная мощность 50 Вт x 4



СОДЕРЖАНИЕ

Спасибо за покупку мультимедийной системы MMD-9100.

Перед началом эксплуатации аппарата внимательно ознакомьтесь с данным Руководством. Сохраните Руководство для обращения к нему в дальнейшем.

Установка	
Подсоединения	
Основные операции	
Операции с радиоприемником	
Операции с CD проигрывателем	
Основные операции с MP3 проигрывателем	
Основные операции с DVD проигрывателем	
Операции с ТВ-тюнером	
Основные неполадки и способы их устранения	
Технические характеристики	

Во избежание короткого замыкания выключите зажигание автомобиля и отсоедините провод от отрицательной клеммы аккумулятора перед установкой аппарата.

Примечание: если вы устанавливаете аппарат в автомобиль с бортовым компьютером, не отсоединяйте провод от аккумулятора (в противном случае будет стерта память компьютера). В этом случае будьте предельно внимательны при установке аппарата.

Установка рамы

1. Нажмите на рычаги по обе стороны аппарата и извлеките аппарат из установочной рамы.
2. Снимите обрамление.

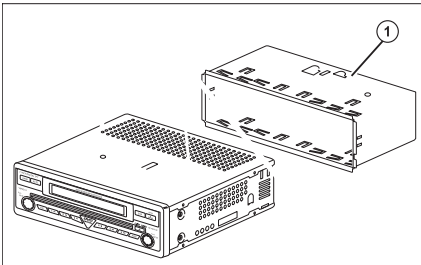

3. Вставьте установочную раму:
 - а) при необходимости установите адаптер (опция);
 - б) вставьте установочную раму в адаптер или отсек приборной панели и закрепите ее при помощи винтов, входящих в комплект. При установке рамы не применяйте силу, не изгибайте ее;
 - в) при помощи отвертки отогните "язычки" для закрепления устано-

вочной рамы в приборной панели; г) для более надежного закрепления аппарата в дальнейшем прикрепите один конец металлической скобы к кузову автомобиля.

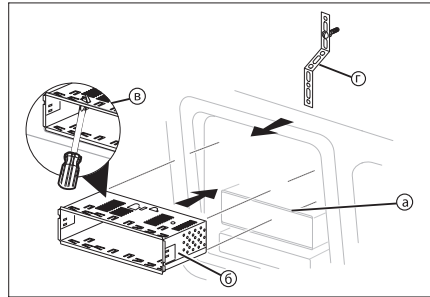

Будьте осторожны! Не повредите проводку автомобиля!

4. Расположите аппарат перед приборной панелью, чтобы можно было провести провода через установочную раму.

ПОДСОЕДИНЕНИЯ

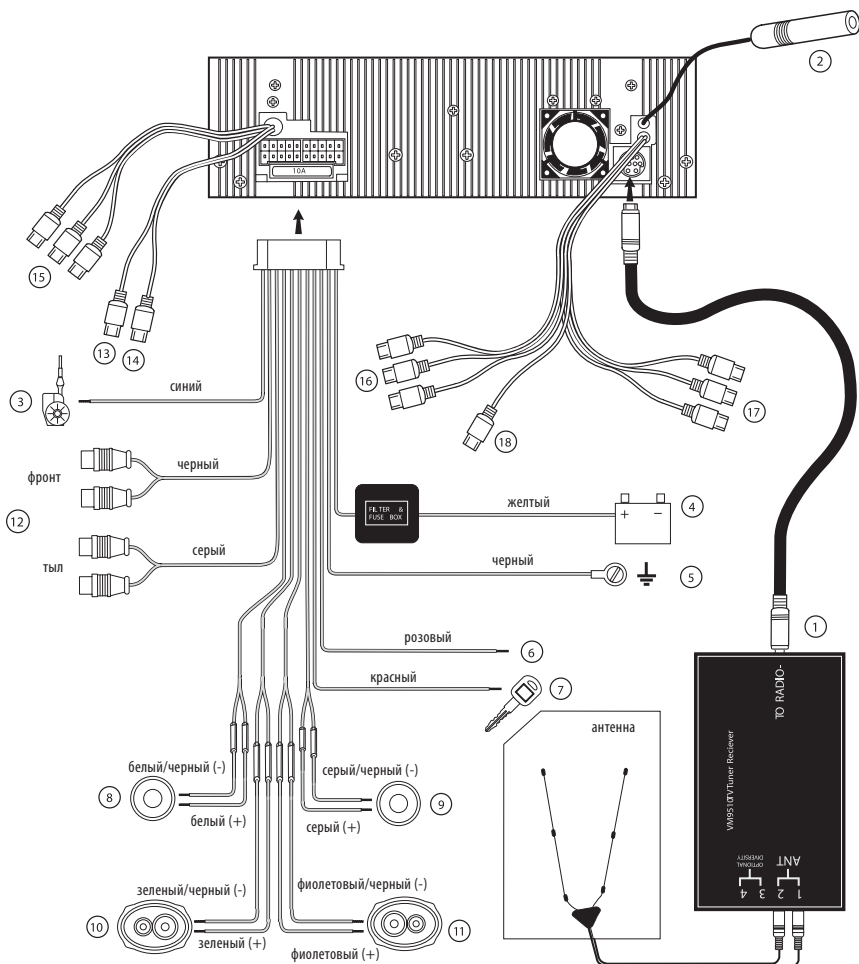

1. ТВ-тюнер
2. Антенна
3. Питание антенны/усилителя +12 В (синий провод)
4. +12 В (желтый провод)
5. Заземление (черный провод)
6. Стояночный тормоз (розовый провод)
7. Зажигание (красный провод)
8. Левый фронтальный динамик (белый, белый/черный провод)
9. Правый фронтальный динамик (серый, серый/черный провод)
10. Левый тыловой динамик (зеленый, зеленый/черный провод)
11. Правый тыловой динамик (фиолетовый, фиолетовый/черный)
12. Фронтальный и тыловой линейные выходы
13. Линейный выход на центральный канал (серый). Это провод для подсоединения внешнего усилителя
14. Линейный выход на сабвуфер (синий)
15. AV выход DVD проигрывателя. Видео выход для дополнительного монитора и левый/правый аудио выход для наушников.
16. AV1 вход
17. AV2 вход
18. Видео выход (желтый провод) для подсоединения дополнительного монитора.

Замена предохранителя

Не меняйте самодельных предохранителей, это может вывести аппарат из строя.

При замене предохранителя используйте новый предохранитель, рассчитанный на тот же ток (10 А). При повторном сгорании предохранителя обращайтесь в ремонтную мастерскую.

Внимание:

Никогда не используйте предохранитель большего номинала.

После завершения подсоединений подсоедините черный провод к отрицательной клемме аккумулятора.

УСТАНОВКА АППАРАТА

По окончании выполнения подсоединений включите зажигание и убедитесь, что аппарат работает. Если аппарат не работает, проверьте правильность подсоединений. После того, как вы убедились, что подсоединения выполнены верно и аппарат работает, выключите зажигание и окончательно установите аппарат в автомобиль.

Примечание: Аппарат должен быть установлен под углом не более 20°.

1. Подсоедините провода к разъему на тыловой части аппарата.
2. Подсоедините кабель антенны.
3. Вставьте аппарат в установочную раму до упора, пока пружины по обе стороны аппарата не войдут в пазы.
4. Закрепите тыловую часть проигрывателя при помощи металлической скобы. Используйте пружинную шайбу и гайку, прикрепите скобу к монтажному болту в тыловой части проигрывателя. При необходимости изогните металлическую скобу.
5. Установите на место вынутые детали приборной панели.

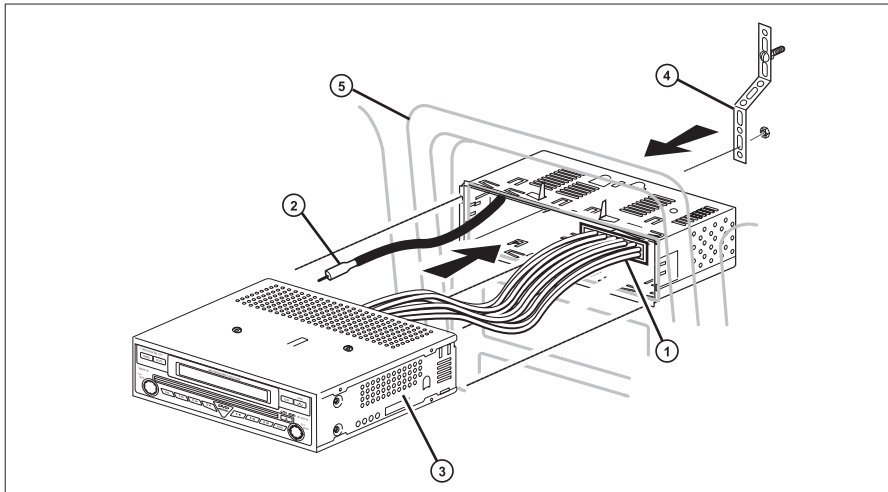

УСТАНОВКА АППАРАТА

Установка с помощью кронштейнов.

1. Снимите обрамление.
2. Выберите позицию, при которой винтовые отверстия кронштейнов и винтовые отверстия аппарата выровняются, и закрепите проигрыватель при помощи винтов с каждой стороны.
3. Установите накладку приборной панели.

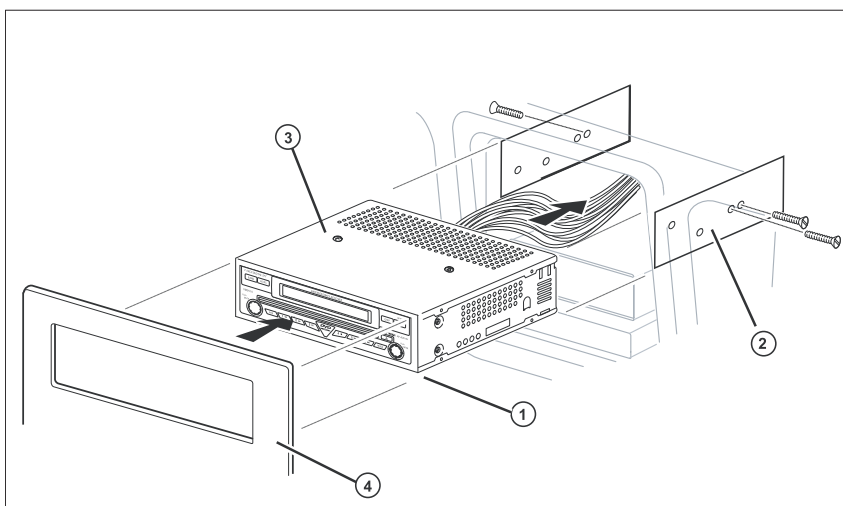

ОСНОВНЫЕ ОПЕРАЦИИ

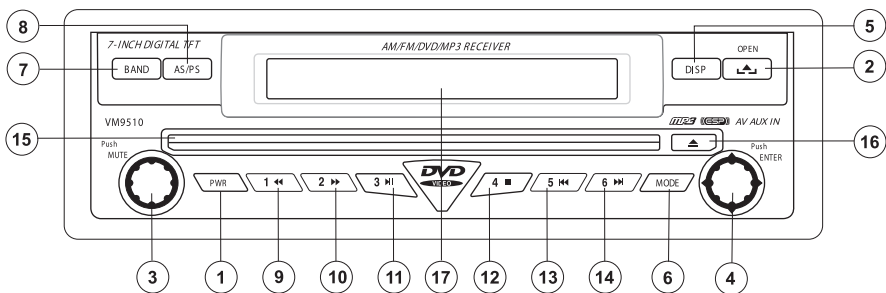
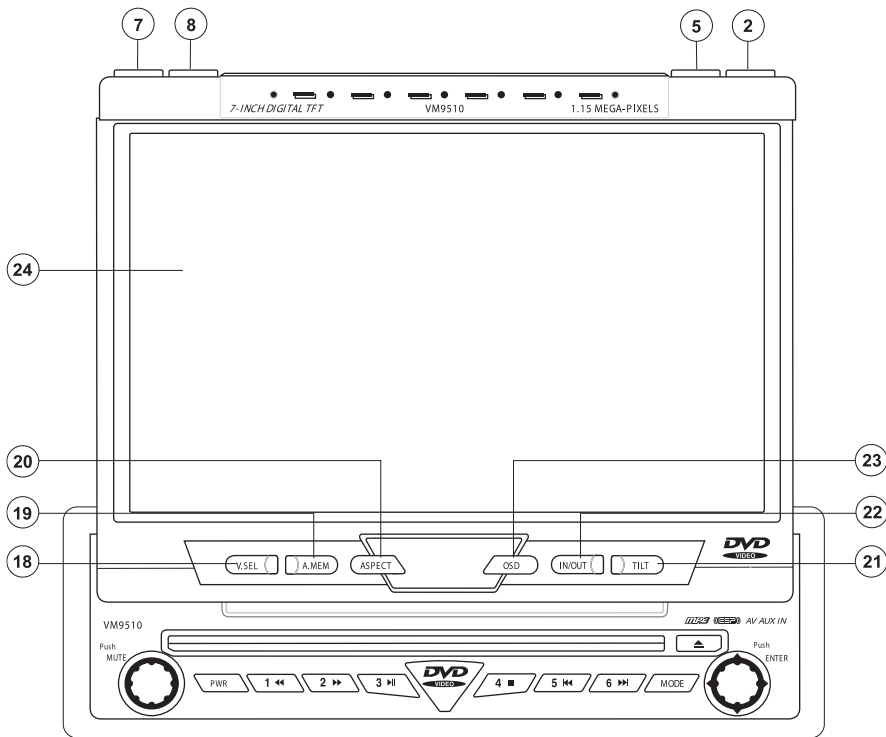

Кнопки управления системой

1. Кнопка включения/выключения аппарата
2. Кнопка открытия/закрытия монитора
3. Ручка регулировки уровня громкости / кнопка управления звуком / мгновенного выключения звука
4. Джойстик для перемещения по системе меню/поиска дорожек / кнопка подтверждения выбора дорожки/Главы/пункта меню
5. Кнопка индикации и установки текущего времени
6. Кнопка выбора режима работы
7. Кнопка выбора частотного диапазона
8. Кнопка автоматического запоминания и сканирования радио станций
9. Кнопка ускоренного воспроизведения в обратном направлении / включения запомненной станции 1
10. Кнопка ускоренного воспроизведения в прямом направлении / включения запомненной станции 2
11. Кнопка временной приостановки воспроизведения/возобновления воспроизведения / включения запомненной станции 3
12. Кнопка остановки воспроизведения / включения запомненной станции 4
13. Кнопка перехода к предыдущей Главе / включения запомненной станции 5
14. Кнопка перехода к последующей Главе / включения запомненной станции 6
15. Отверстие для загрузки диска
16. Кнопка извлечения диска
17. Дополнительный дисплей
18. Кнопка выбора источника изображения
19. Кнопка автоматической настройки ТВ-тюнера
20. Кнопка изменения формата изображения
21. Кнопка изменения угла наклона монитора
22. Кнопка выбора положения монитора "вперёд-назад"
23. Кнопка вывода экранного меню
24. ЖК TFT экран

ОСНОВНЫЕ ОПЕРАЦИИ

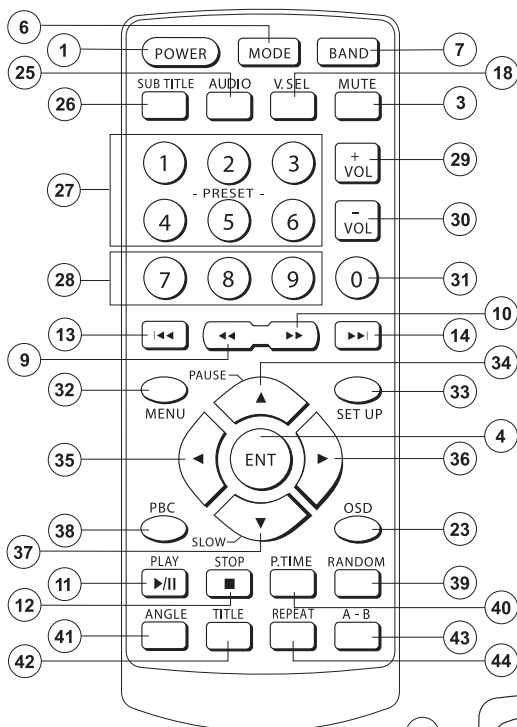

В комплект мультимедийной системы MMD-9100 входят 2 пульта ДУ. Один полнофункциональный пульт ДУ и один небольшой пульт ДУ для пассажиров на заднем сиденье. Оба пульта работают от литиевой батарейки CR2025.

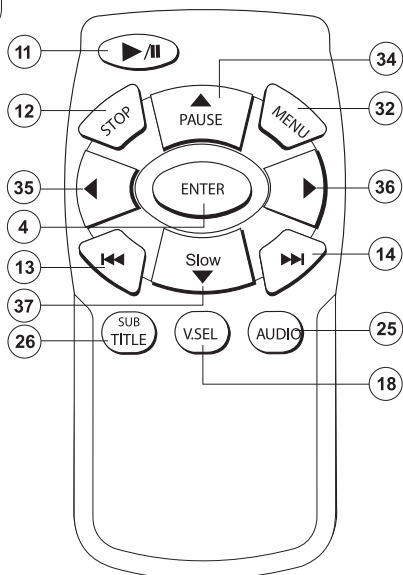

25. Кнопка выбора языка звукового сопровождения
26. Кнопка выбора языка субтитров
27. Кнопка набора цифр 1-6 / включения запомненных станций 1-6
28. Кнопка набора цифр 7-9
29. Кнопка увеличения уровня громкости
30. Кнопка уменьшения уровня громкости
31. Кнопка набора цифры 0
32. Кнопка вывода на экран меню DVD диска
33. Кнопка вывода на экран меню настроек
34. Кнопка перемещения по системе меню проигрывателя / временной приостановки воспроизведения DVD диска
35. Кнопка перемещения по системе меню проигрывателя
36. Кнопка перемещения по системе меню проигрывателя
37. Кнопка перемещения по системе меню проигрывателя / замедленного воспроизведения DVD диска
38. Кнопка активации функции управления воспроизведением
39. Кнопка воспроизведения в произвольном порядке
40. Кнопка меню поиска фрагмента
41. Кнопка изменения угла просмотра изображения
42. Кнопка возврата в начало главы
43. Кнопка повторного воспроизведения выбранного отрывка
44. Кнопка повторного воспроизведения

Примечание: В зависимости от типа воспроизводимого диска не все функции могут быть активированы. Если проигрыватель не поддерживает какую-либо функцию, на экране появится символ х.

Включение/выключение аппарата

Для включения аппарата нажмите кнопку **PWR** (1). Кнопки на передней панели загорятся, и на дополнительном дисплее (17) появится надпись "WELCOME" и информация о текущем режиме. Если монитор открыт, на нем появится информация только о текущем режиме работы.

Вы также можете включить аппарат, нажав кнопку **OPEN** (2) для открытия монитора.

Для выключения аппарата нажмите кнопку **PWR** еще раз. Если монитор закрыт, на дополнительном дисплее появится надпись "GOOD BYE". Если монитор открыт, на нем появится надпись "POWER OFF".

Управление звуком

Регулировка уровня громкости

Установите желаемый уровень громкости, вращая ручку регулировки громкости (3). На мониторе или дополнительном дисплее в течение 3 секунд будет указан выбранный уровень громкости.

Сабвуфер

Монитор закрыт: для регулировки уровня громкости сабвуфера нажмите и удерживайте кнопку управления звуком (3) не менее 2-х секунд, пока на дополнительном дисплее не появится надпись "SUB-W". Установите желаемый уровень громкости сабвуфера, вращая ручку регулировки громкости (3).

Монитор открыт: нажмите кнопку **OSD** (23) для вывода на монитор экранного меню. При помощи джойстика (4) выберите функцию "Audio" и нажмите кнопку **ENTER** (4) для подтверждения. Функция "SUB-W" будет выделена красным. Установите желаемый уровень громкости сабвуфера, вращая ручку регулировки громкости (3). Направьте джойстик (4) вправо для возврата к экранному меню.

Низкие частоты

Монитор закрыт: для регулировки уровня громкости низких частот нажмите и удерживайте кнопку управления звуком (3) не менее 2-х секунд, пока на дополнительном дисплее не появится надпись "SUB-W". Нажмите кнопку управления звуком (3) еще раз. Установите желаемый уровень громкости низких частот, вращая ручку регулировки громкости (3).

Монитор открыт: нажмите кнопку **OSD** (23) для вывода на монитор экранного меню. При помощи джойстика (4) выберите функцию "Audio" и нажмите кнопку **ENTER** (4) для подтверждения. Направьте джойстик вниз для выбора функции "Bass" (она будет выделена красным) и нажмите кнопку **ENTER** (4) для подтверждения. Установите желаемый уровень громкости низких частот, вращая ручку регулировки громкости (3). Направьте джойстик (4) вправо для возврата к экранному меню.

Высокие частоты

Монитор закрыт: для регулировки уровня громкости высоких частот нажмите и удерживайте кнопку управления звуком (3) не менее 2-х секунд, пока на дополнительном дисплее не появится надпись "SUB-W". Нажмите кнопку управления звуком (3) два раза. Установите желаемый уровень громкости высоких частот, вращая ручку регулировки громкости (3).

Монитор открыт: нажмите кнопку OSD (23) для вывода на монитор экранного меню. При помощи джойстика (4) выберите функцию "Audio" и нажмите кнопку **ENTER** (4) для подтверждения. Направьте джойстик вниз для выбора функции "Treble" (она будет выделена красным) и нажмите кнопку **ENTER** (4) для подтверждения. Установите желаемый уровень громкости высоких частот, вращая ручку регулировки громкости (3). Направьте джойстик (4) вправо для возврата к экранному меню.

Регулировка баланса между левыми и правыми динамиками

Монитор закрыт: для регулировки баланса между левыми и правыми динамиками нажмите и удерживайте кнопку управления звуком (3) не менее 2-х секунд, пока на дополнительном дисплее не появится надпись "SUB-W". Нажмите кнопку управления звуком (3) три раза. Установите желаемый баланс между левыми и правыми динамиками, вращая ручку регулировки громкости (3).

Монитор открыт: нажмите кнопку OSD (23) для вывода на монитор экранного меню. При помощи джойстика (4) выберите функцию "Audio" и нажмите кнопку **ENTER** (4) для подтверждения. Направьте джойстик вниз для выбора функции "Balance" (она будет выделена красным) и нажмите кнопку **ENTER** (4) для подтверждения. Установите желаемый баланс между левыми и правыми динамиками, вращая ручку регулировки громкости (3). Направьте джойстик (4) вправо для возврата к экранному меню.

<table style="width: 100%; border-collapse: collapse;"> <tr> <td style="width: 15%;">「WOOFER」</td> <td style="width: 60%;">-I I+</td> <td style="width: 25%;">12</td> </tr> <tr> <td>「BASS」</td> <td>-I..... I+</td> <td>+7</td> </tr> <tr> <td>「TREBLE」</td> <td>-I..... I+</td> <td>00</td> </tr> <tr> <td>「BALANCE」</td> <td>-I..... IR</td> <td>00</td> </tr> <tr> <td>「FADER」</td> <td>-I..... IR</td> <td>00</td> </tr> </table>	「WOOFER」	-I I+	12	「BASS」	-I..... I+	+7	「TREBLE」	-I..... I+	00	「BALANCE」	-I..... IR	00	「FADER」	-I..... IR	00	<div style="border: 1px solid black; padding: 5px;"> <p style="text-align: center;">< MENU ></p> <ul style="list-style-type: none"> ▶ SOURCE <li style="background-color: #cccccc;">▶ AUDIO ▶ VIDEO ▶ SCREEN ▶ SYSTEM ▶ TV CFG </div>
「WOOFER」	-I I+	12														
「BASS」	-I..... I+	+7														
「TREBLE」	-I..... I+	00														
「BALANCE」	-I..... IR	00														
「FADER」	-I..... IR	00														

Регулировка баланса между фронтальными и тыловыми динамиками

Монитор закрыт: для регулировки баланса между фронтальными и тыловыми динамиками нажмите и удерживайте кнопку управления звуком (3) не менее 2-х секунд, пока на дополнительном дисплее не появится надпись "SUB-W". Нажмите кнопку управления звуком (3) четыре раза. Установите желаемый баланс между фронтальными и тыловыми динамиками, вращая ручку регулировки громкости (3).

Монитор открыт: нажмите кнопку OSD (23) для вывода на монитор экранного меню. При помощи джойстика (4) выберите функцию "Audio" и нажмите кнопку **ENTER** (4) для подтверждения. Направьте джойстик вниз для выбора функции "Fader" (она будет выделена красным) и нажмите кнопку **ENTER** (4) для подтверждения. Установите желаемый баланс между фронтальными и тыловыми динамиками, вращая ручку регулировки громкости (3). Направьте джойстик (4) вправо для возврата к экранному меню.

Мгновенное выключение звука

Для мгновенного приглушения звука нажмите кнопку (3). При этом воспроизведение продолжится. Для включения звука нажмите любую кнопку.

Включение тонкомпенсации

Для улучшения качества звучания низких частот включите тонкомпенсацию. Нажмите кнопку OSD (23) для вывода на монитор экранного меню. При помощи джойстика (4) выберите функцию "System" и нажмите кнопку **ENTER** (4) для подтверждения. Направьте джойстик вниз для выбора функции "Loud" (она будет выделена красным). Нажмите кнопку **ENTER** (4) для включения (ON) или отключения (OFF) тонкомпенсации. Направьте джойстик (4) вправо для возврата к экранному меню.

Звуковой сигнал

Звуковой сигнал раздается каждый раз при выборе функции. Звуковой сигнал не отключается.

Индикация и установка текущего времени

Установка и индикация текущего времени возможна только при закрытом мониторе.

Нажмите кнопку **DISP** (5) для индикации текущего времени на дополнительном дисплее.

Нажмите и удерживайте кнопку **DISP** (5) до тех пор, пока символы, показывающие время не начнут мигать. Направьте джойстик (4) влево или вправо для установки значения часов. Направьте джойстик (4) вверх или вниз для установки значения минут. Если в течение 10 секунд вы не установите время, проигрыватель вернется к текущему режиму.

Подсоединение дополнительного устройства

Вы можете подсоединить к аппарату дополнительное аудио или видео устройство (MP3 или кассетный проигрыватель, навигационное устройство, игровую приставку) используя AV1 или AV2 вход.

Монитор закрыт: для активации дополнительного устройства нажмите кнопку **MODE** (6) несколько раз, пока на дополнительном мониторе не появится надпись: AV1 или AV2.

Монитор открыт: для активации дополнительного устройства нажмите кнопку **OSD** (23) для вывода на монитор экранного меню. При помощи джойстика (4) выберите функцию "Source" и нажмите кнопку **ENTER** (4) для подтверждения. Направьте джойстик вниз для выбора функции "AV1" или "AV2" (она будет выделена красным) и нажмите кнопку **ENTER** (4) для подтверждения. Направьте джойстик (4) вправо для возврата к экранному меню.

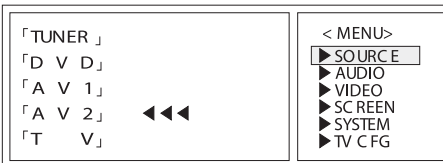

Системные настройки

Нажмите кнопку **OSD** (23) для вывода на монитор экранного меню. При помощи джойстика (4) выберите функцию "System" и нажмите кнопку **ENTER** (4) для подтверждения. Используя джойстик, выберите функцию, которую вы хотите изменить (она будет выделена красным) и нажмите кнопку **ENTER** (4) для подтверждения.

TILT: Нажмите кнопку **ENTER** для выбора режима Auto или ManI. Если выбран режим Auto, монитор автоматически закроется после выключения зажигания. Если выбран режим ManI, монитор останется в позиции, выбранной до выключения зажигания.

LOUD: Нажмите кнопку **ENTER** для включения (On) или отключения (Off) тонкомпенсации.

CENTER: Установите желаемый уровень громкости центрального динамика, вращая ручку регулировки громкости (3).

DIMMER: Нажмите кнопку **ENTER** для регулировки яркости монитора.

RESET: Нажмите кнопку **ENTER** для возврата к заводским настройкам по умолчанию.

Направьте джойстик (4) вправо для возврата к экранному меню.

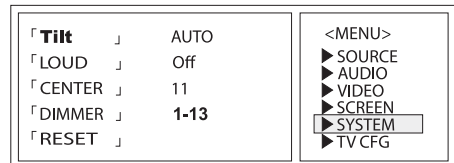

Активация режима работы радиоприемника

Монитор закрыт: нажмите кнопку **MODE** (6) для выбора режима работы радиоприемника. Режимы переключаются в следующем порядке:

FM1 - CD - AV1 - AV2 - TV1

Выберите режим FM1. На дополнительном дисплее будут отображены: текущая радиостанция, частотный диапазон и номер под которым станция сохранена в памяти (если есть).

Монитор открыт: нажмите кнопку **OSD** (23) для вывода на монитор экранного меню. При помощи джойстика (4) выберите функцию "Source" и нажмите кнопку **ENTER** (4) для подтверждения. Функция "Tuner" будет выделена красным. Нажмите кнопку **ENTER** (4) для подтверждения. Направьте джойстик (4) вправо для возврата к экранному меню.

Выбор частотного диапазона

Нажмите кнопку **BAND** (7) для выбора желаемого частотного диапазона.

Диапазоны переключаются в следующей последовательности:

FM 1 - FM 2 - FM 3 - AM 1 - AM 2

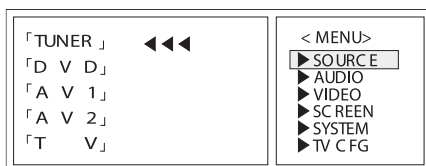

Ручная настройка

Для ручной настройки на станцию направьте джойстик (4) вверх или вниз. При этом частота настройки соответственно увеличится (уменьшится) на один шаг перестройки.

Сканирование радиостанций

Направьте джойстик (4) вправо для сканирования (прослушивания) в течение 5 секунд) станций текущего частотного диапазона по возрастанию. Направьте джойстик (4) влево для сканирования станций текущего частотного диапазона по убыванию. Нажмите кнопку **ENTER** (4) для отмены режима сканирования и прослушивания текущей радиостанции.

Сохранение радиостанций в памяти

В каждом частотном диапазоне вы можете сохранить 6 радиостанций и вызвать их, нажав одну из кнопок с цифрами 1-6 (9-14). На монитор будут выведены все сохраненные станции (M1-M6) текущего диапазона.

Запоминание радиостанции

1. Выберите частотный диапазон и настройтесь на станцию.
2. Нажмите и удерживайте одну из кнопок с цифрами 1-6 (9-14) не менее 3-х секунд. На дополнительном дисплее появится номер и частота сохраненной станции.

Прослушивание радиостанции

1. Выберите частотный диапазон.
2. Нажмите одну из кнопок с цифрами 1-6 (9-14) для прослушивания сохраненной станции.

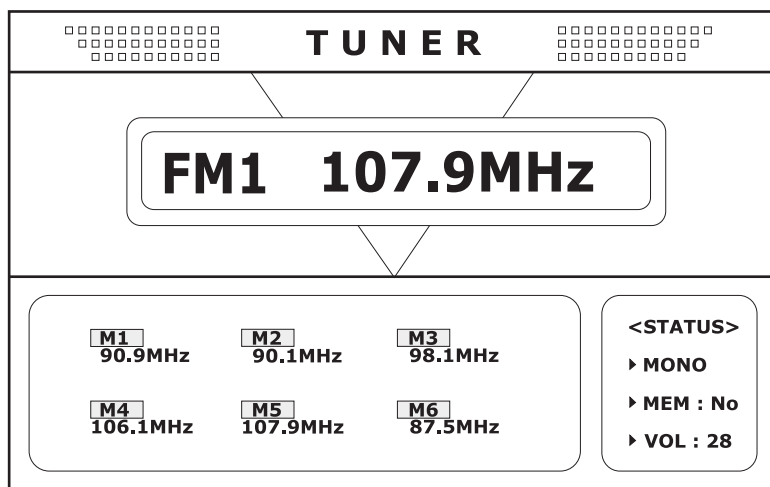

Автоматическое запоминание / Сканирова- ние запомненных станций

Автоматическое запоминание

1. Выберите частотный диапазон.
2. Нажмите и удерживайте кнопку **AS/PS** (8) не менее 2-х секунд. После этого приемник автоматически настроится на частоты 6 станций с наиболее сильным сигналом в выбранном частотном диапазоне и запомнит их под номерами 1-6.

Сканирование запомненных станций

1. Выберите частотный диапазон.
2. Нажмите кнопку **AS/PS** (8) для включения сканирования (прослушивание в течение 10 секунд) запомненных станций в выбранном частотном диапазоне. Для выбора желаемой станции нажмите кнопку **AS/PS** еще раз. Приемник останавливается на выбранной радиостанции.

Активация режима работы CD проигрывателя

Монитор закрыт: нажмите кнопку **MODE** (6) для выбора режима работы CD проигрывателя. Режимы переключаются в следующем порядке:

FM1 - CD - AV1 - AV2 - TV1

Выберите режим CD. Если диска нет в проигрывателе, на дополнительном дисплее появится надпись "NO DISC". Если диск уже в проигрывателе, на дополнительном дисплее появится надпись "CD STOP", и проигрыватель начнет воспроизведение диска с момента остановки.

Монитор открыт: нажмите кнопку **OSD** (23) для вывода на монитор экранного меню. При помощи джойстика (4) выберите функцию "Source" и нажмите кнопку **ENTER** (4) для подтверждения. Направьте джойстик вниз для выбора функции "DVD" (она будет выделена красным) и нажмите кнопку **ENTER** (4) для подтверждения. Направьте джойстик (4) вправо для возврата к экранному меню.

Загрузка/извлечение диска

Вставьте диск в отверстие для загрузки дисков (15) этикеткой вверх. Проигрыватель начнет воспроизведение автоматически.

Для извлечения диска нажмите кнопку **EJECT** (16).

***Примечание:** если активирована функция "Ограничения доступа", а диск не авторизован, надо ввести 4-х значный код и/или надо авторизовать диск (см. раздел "Контроль доступа (DVD/VCD)").*

Воспроизведение

Для временной приостановки воспроизведения нажмите кнопку **||** (11). Для возврата в режим воспроизведения нажмите эту кнопку еще раз.

Остановка воспроизведения

Нажмите кнопку **■** (12) для остановки воспроизведения.

Поиск дорожек

Нажмите кнопку **▶▶** (14) для перехода к следующей дорожке. Нажмите кнопку **◀◀** (13) для возврата к предыдущей дорожке. Номер выбранной дорожки будет отображен на дополнительном дисплее.

Ускоренное воспроизведение

Нажмите кнопку ►► (10) для ускоренного воспроизведения в прямом направлении. Каждый раз при нажатии этой кнопки скорость ускоренного воспроизведения в прямом направлении последовательно изменяется: 2x, 4x, 8x, 32x.

Нажмите кнопку ◀◀ (9) для ускоренного воспроизведения в обратном направлении. Каждый раз при нажатии этой кнопки скорость ускоренного воспроизведения в обратном направлении последовательно изменяется: 2x, 4x, 8x, 32x.

Обзорное воспроизведение диска

Нажмите кнопку **AS/PS** (8) для сканирования (обзорного воспроизведения в течение 10 секунд) всех дорожек диска. Для отмены режима сканирования нажмите эту кнопку еще раз.

Воспроизведение в произвольном порядке

Нажмите кнопку **RANDOM** (39) на пульте ДУ. Проигрыватель начнет воспроизведение дорожек диска в случайно порядке.

Повторное воспроизведение

Нажмите кнопку **REPEAT** (44) на пульте ДУ один раз для повторного воспроизведения текущей дорожки.

Нажмите кнопку **REPEAT** (44) на пульте ДУ второй раз для повторного воспроизведения всех дорожек диска.

Нажмите кнопку **REPEAT** (44) на пульте ДУ третий раз для отмены режима повторного воспроизведения.

Подробную информацию о режимах воспроизведения, остановки воспроизведения, поиска дорожек, ускоренного воспроизведения, сканирования и воспроизведения в произвольном порядке смотрите в разделе "Операции с CD проигрывателем".

Вставьте MP3 диск в проигрыватель, на дополнительном дисплее появится номер дорожки. Если монитор открыт, на нем появится информация о диске (альбом, исполнитель, название песни). Например:

		MP3-audio mode	
Play	Album	Track	Time
▶	1 / 3	1 / 11 / 36	0.04.43
Album	Id3: Lemon Parade Directory: /Lemon Parade		
Artist	Id3: Tonic		
Title	Id3: If You Could Only See File: 03 - Tonic - If You Could Only See		

Album: указывается номер текущего альбома и общее количество альбомов на диске – **1/3**

Track: указывается номер текущей дорожки, количество дорожек текущего диска и общее количество дорожек на диске – **1/11/36**

Time: указывает прошедшее время воспроизведения текущей дорожки – **0.04.43**

Повторное воспроизведение

Нажмите кнопку **REPEAT** (44) на пульте ДУ один раз для повторного воспроизведения текущей дорожки. На мониторе появится надпись "Repeat Track".

Нажмите кнопку **REPEAT** (44) на пульте ДУ второй раз для повторного воспроизведения текущего альбома/папки. На мониторе появится надпись "Repeat Album".

Нажмите кнопку **REPEAT** (44) на пульте ДУ третий раз для повторного воспроизведения всего диска. На мониторе появится надпись "Repeat Disc".

Нажмите кнопку **REPEAT** (44) на пульте ДУ четвертый раз для отмены режима повторного воспроизведения.

Прямой поиск дорожек

Для прямого поиска дорожек в текущей папке нажмите кнопку с цифрой, соответствующей номеру дорожки.

Выбор директории

1. Нажмите кнопку **■** (12) для остановки воспроизведения.
2. Нажмите кнопку **P.TIME** (40) на пульте ДУ для вывода на экран меню.
3. При помощи кнопок **◀** (35) и **▶** (36) на пульте ДУ или джойстика (4) выберите функцию "A" (альбом).

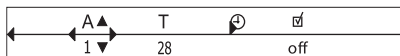

4. При помощи кнопок **▲** (34) и **▼** (37) на пульте ДУ или джойстика (4) выберите номер альбома (директории/папки).
5. Нажмите кнопку **ENTER**. Проигрыватель начнет воспроизведение первой дорожки выбранной директории.

Выбор дорожки

1. Нажмите кнопку **■** (12) для остановки воспроизведения.
2. Нажмите кнопку **P.TIME** (40) на пульте ДУ для вывода на экран меню.
3. При помощи кнопок **◀** (35) и **▶** (36) на пульте ДУ или джойстика (4) выберите функцию "T" (дорожка).



4. При помощи кнопок **▲** (34) и **▼** (37) на пульте ДУ или джойстика (4) выберите номер дорожки.
5. Нажмите кнопку **ENTER** для воспроизведения выбранной дорожки.

Примечание: убедитесь, что файл имеет расширение ".MP3".
Мультимедийная система MMD-9100 не воспроизводит файлы в формате WMA.

Примечание: просмотр видео отрывков и фильмов DVD иска возможен только после активации стояночного тормоза. Если во время движения вы попытаетесь включить воспроизведение DVD диска, на мониторе появится надпись "PARKING". Тыловые мониторы (если есть) будут функционировать нормально.

Открытие/закрытие монитора

Открытие монитора

Нажмите кнопку **OPEN** (2) для открытия монитора. Раздастся звуковой сигнал, монитор откроется и зафиксируется в позиции с углом наклона 90°.

Примечание: если вы нажмете кнопку **OPEN** при выключенном аппарате, он включится автоматически.

Заккрытие монитора

Нажмите кнопку **OPEN** (2) для закрытия монитора. Если монитор находится в позиции "IN", перед закрытием он полностью выдвинется. Как только монитор закрывается, на дополнительном дисплее отображается режим работы.

Регулировка угла наклона монитора

Нажмите кнопку **IN/OUT** (22) для того, чтобы задвинуть или выдвинуть монитор. При этом раздастся звуковой сигнал.

Вы можете установить угол наклона монитора вперед или назад. Всего существует 7 углов наклона. Нажмите кнопку **TILT** (21) для выбора угла наклона монитора назад. Вы услышите звуковой сигнал, и монитор изменит угол наклона. От начальной позиции (90°) пользователь может установить 3 позиции наклона монитора назад.

Нажмите кнопку и удерживайте кнопку **TILT** (21) не менее 2-х секунд для выбора угла наклона монитора вперед. Вы услышите звуковой сигнал, и монитор изменит угол наклона. От начальной позиции (90°) пользователь может установить 3 позиции наклона монитора вперед.

Ручная регулировка поворота монитора

Вы можете вручную отрегулировать поворот монитора вправо или влево.

1. Нажмите кнопку IN/OUT (22) для выдвижения монитора.

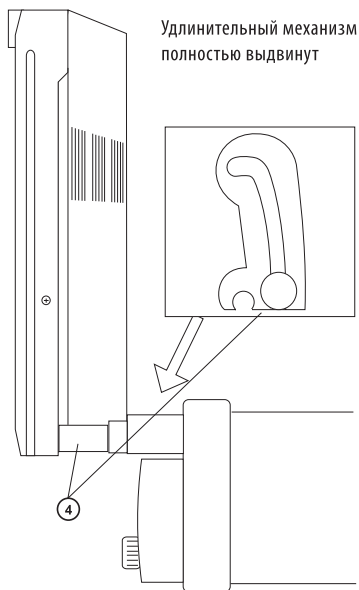
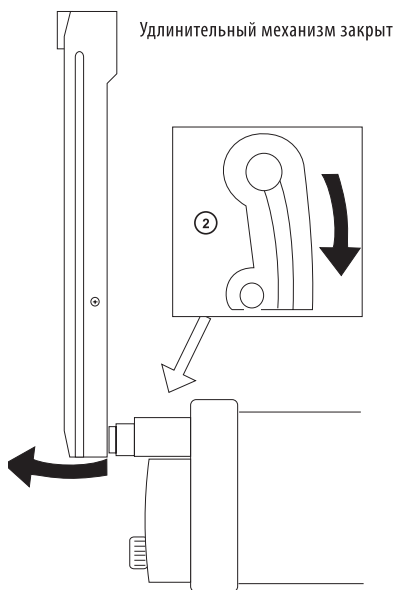

2. Найдите фиксирующий механизм за монитором.

3. Возьмитесь руками по обе стороны монитора.

4. Аккуратно поверните монитор влево или вправо.

Активация режима работы DVD проигрывателя

Монитор закрыт: нажмите кнопку **MODE** (6) для выбора режима работы DVD проигрывателя. Режимы переключаются в следующем порядке:

FM1 - CD - AV1 - AV2 - TV1

Выберите режим CD.

Монитор открыт: нажмите кнопку **OSD** (23) для вывода на монитор экранного меню. При помощи джойстика (4) выберите функцию "Source" и нажмите кнопку **ENTER** (4) для подтверждения. Направьте джойстик вниз для выбора функции "DVD" (она будет выделена красным) и нажмите кнопку **ENTER** (4) для подтверждения. Направьте джойстик (4) вправо для возврата к экранному меню.

Меню DVD диска

Нажмите кнопку **MENU** (37) на пульте ДУ для вывода на монитор меню DVD диска. При помощи кнопок ◀ ▶ ▲ ▼ выберите Название для воспроизведения.

Нажмите кнопку **TITLE** (48) на пульте ДУ для возврата к началу диска.

Поиск Глав

Нажмите кнопку ►► (14) для перехода к последующей Главе. Нажмите кнопку ◀◀ (13) для возврата к предыдущей Главе.

Ускоренное воспроизведение

Нажмите кнопку ►► (10) для ускоренного воспроизведения в прямом направлении. Каждый раз при нажатии этой кнопки скорость ускоренного воспроизведения в прямом направлении последовательно изменяется: 2x, 4x, 8x, 32x.

Нажмите кнопку ◀◀ (9) для ускоренного воспроизведения в обратном направлении. Каждый раз при нажатии этой кнопки скорость ускоренного воспроизведения в обратном направлении последовательно изменяется: 2x, 4x, 8x, 32x.

Обзорное воспроизведение диска

Нажмите кнопку **AS/PS** (8) для сканирования (обзорного воспроизведения в течение 10 секунд) всех Глав диска. Для отмены режима сканирования нажмите эту кнопку еще раз.

Время воспроизведения

Нажмите кнопку **P.TIME** (40) на пульте ДУ. На монитор будет выведена информация о прошедшем и общем времени воспроизведения текущего диска.



Прямой поиск Названий/Глав

Выбор Названия

1. Нажмите кнопку **P.TIME** (40) на пульте ДУ для вывода на экран меню.
2. При помощи кнопок ◀(35) и ▶(36) на пульте ДУ или джойстика (4) выберите функцию "Т" (Название).

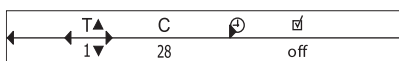

3. При помощи кнопок ▲(34) и ▼(37) на пульте ДУ или джойстика (4) выберите номер Названия.
4. Нажмите кнопку **ENTER** для воспроизведения выбранного Названия.

Выбор Главы

1. Нажмите кнопку **P.TIME** (40) на пульте ДУ для вывода на экран меню.
2. При помощи кнопок ◀(35) и ▶(36) на пульте ДУ или джойстика (4) выберите функцию "С" (Глава).



3. При помощи кнопок ▲(34) и ▼(37) на пульте ДУ или джойстика (4) выберите номер Главы.
4. Нажмите кнопку **ENTER** для воспроизведения выбранной Главы.

Задание времени воспроизведения

1. Нажмите кнопку **P.TIME** (40) на пульте ДУ для вывода на экран меню.
2. При помощи кнопок ◀(35) и ▶(36) на пульте ДУ или джойстика (4) выберите функцию ⏪ (время воспроизведения).

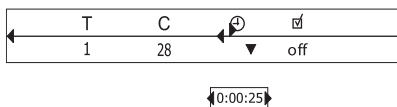

3. Нажмите кнопку ▼ на пульте ДУ или направьте джойстик вниз. Воспроизведение будет приостановлено, а на мониторе появится время воспроизведения.
4. При помощи кнопок ▲(34) и ▼(37) на пульте ДУ, джойстика (4) или кнопок с цифрами выберите значение часов, минут или секунд. Используйте кнопки ▲(34) и ▼(37) на пульте ДУ или джойстик, чтобы установить нужное время на DVD диске.
5. Нажмите кнопку **ENTER**. Проигрыватель начнет воспроизведение с установленного момента времени.

Управление воспроизведением

Остановка воспроизведения

Нажмите кнопку **■**(12) для остановки воспроизведения.

Временная приостановка воспроизведения

Нажмите кнопку **⏸**(11) для временной приостановки воспроизведения или возобновления воспроизведения.

Покадровое воспроизведение

1. Нажмите кнопку **P.TIME** (40) на пульте ДУ для вывода на экран меню.
2. При помощи кнопок **◀**(35) и **▶**(36) на пульте ДУ или джойстика (4) выберите функцию  (по кадрам).

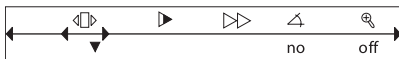

3. Нажмите кнопку **▼** на пульте ДУ или направьте джойстик вниз для активации функции покадрового воспроизведения. На мониторе появится картинка .
4. При помощи кнопок **▲**(34) и **▼**(37) на пульте ДУ, джойстика (4) или кнопок с цифрами выберите следующий или предыдущий кадр.
5. Нажмите кнопку **▲**(34) на пульте ДУ или направьте джойстик вверх для отмены функции покадрового воспроизведения.
6. Нажмите кнопку **ENTER** для выхода из меню.

Замедленное воспроизведение

Нажмите кнопку **SLOW** (37) на пульте ДУ для замедленного воспроизведения текущего Названия. Каждый раз при нажатии этой кнопки скорость замедленного воспроизведения последовательно изменяется: $1/2$, $1/4$, $1/8$. Для возврата в режим нормального воспроизведения нажмите кнопку **PLAY** (11).

***Примечание:** вы также можете активировать режим замедленного воспроизведения, выбрав картинку "▶" в меню.*

Повторное воспроизведение

Повторное воспроизведение Главы/Названия

Нажмите кнопку **REPEAT** (44) на пульте ДУ один раз для повторного воспроизведения текущей Главы. На мониторе появится значок "chapt. 

Нажмите кнопку **REPEAT** (44) на пульте ДУ второй раз для повторного воспроизведения Названия. На мониторе появится значок "title 

Нажмите кнопку **REPEAT** (44) на пульте ДУ третий раз для повторного воспроизведения всего диска. На мониторе появится значок "repeat 

Нажмите кнопку **REPEAT** (44) на пульте ДУ четвертый раз для отмены режима повторного воспроизведения.

Повторное воспроизведение выбранного отрывка

При помощи этой функции вы можете задать отрывок для повторного воспроизведения.

Во время воспроизведения нажмите кнопку **A-B** (43) на пульте ДУ в начале требуемого отрывка записи.

Нажмите кнопку **A-B** еще раз в конце отрывка записи. Проигрыватель будет повторно воспроизводить обозначенный отрывок.

Нажмите кнопку **A-B** третий раз для отмены режима повторного воспроизведения выбранного отрывка и возврата в обычный режим.



Изменение ракурса изображения

На некоторых DVD дисках есть сцены, записанные одновременно с нескольких точек (разных камер). Последовательно нажимайте кнопку **ANGLE** (41) на пульте ДУ до установки желаемого ракурса изображения.

Изменение масштаба изображения





При помощи этой функции вы можете увеличить масштаб изображения на мониторе.

1. Нажмите кнопку **P.TIME** (40) на пульте ДУ для вывода на экран меню.

2. При помощи кнопок  (35) и  (36) на пульте ДУ или джойстика (4) выберите функцию  (масштаб).

3. Нажмите кнопку F или G на пульте ДУ для активации функции увеличения масштаба изображения и выбора масштаба: 1.33, 2, 4. Воспроизведение будет приостановлено, и на мониторе появится надпись "Press OK to pan".

4. Нажмите кнопку **ENTER** для подтверждения. Увеличенное изображение появится на мониторе.

5. При помощи кнопок     на пульте ДУ или джойстика вы можете двигать увеличенное изображение.

6. Нажмите кнопку **PLAY** для отмены функции увеличения масштаба изображения.

Изменение языка звукового сопровождения

Последовательным нажатием кнопки **AUDIO** (25) на пульте ДУ выберите желаемый язык звукового сопровождения. Данная функция работает только при воспроизведении DVD дисков с несколькими языками звукового сопровождения.

Изменение языка субтитров

Последовательным нажатием кнопки **SUBTITLE** (26) на пульте ДУ выберите желаемый язык субтитров. Данная функция работает только при воспроизведении DVD дисков с несколькими языками субтитров.

Настройка изображения

Нажмите кнопку **OSD** (23) для вывода на монитор экранного меню. При помощи джойстика (4) выберите функцию "Video" и нажмите кнопку **ENTER** (4) для подтверждения. Направьте джойстик вниз для выбора функции, которую вы хотите настроить (она будет выделена красным) и нажмите кнопку **ENTER** (4) для подтверждения. Вращайте ручку регулировки громкости (3) для настройки функции. Направьте джойстик (3) вправо для возврата к экранному меню.

「 BRIGHT 」	- + 32	< MENU > ► SOURCE ► AUDIO ► VIDEO ► SCREEN ► SYSTEM ► TV CFG
「 CONTRAS 」	- + 32	
「 SHARP 」	- + 32	
「 TINT 」	- + 32	
「 COLOR 」	- + 32	

Формат экрана

Последовательным нажатием кнопки **ASPECT** (20) выберите формат изображения: Wide, Normal, Cinema.

- Wide: формат 16:9
- Normal: формат 4:3
- Cinema: изображение на весь экран

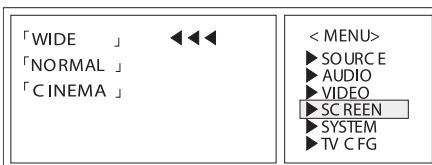

Примечание: кнопка **ASPECT** не активируется в режиме работы радиоприемника.

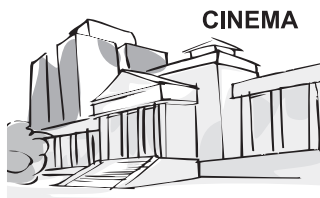
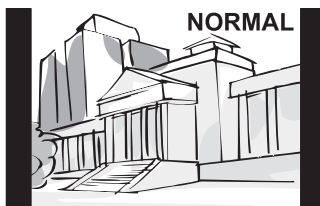

ОПЕРАЦИИ С DVD ПРОИГРЫВАТЕЛЕМ

Функции меню

Многие операции можно выполнить при помощи меню. Для вывода меню на монитор нажмите кнопку **P.TIME** (40) на пульте ДУ. Выбранная функция меню выделена желтым цветом.

	Выбор любимой дорожки		Вы можете сохранить любимые Названия, Главы (DVD) и дорожки (VCD) в памяти проигрывателя. Сохраненный список может содержать до 20 названий.
	Время воспроизведения		Вы можете выбрать момент начала воспроизведения.
C	Глава		Прямой поиск Глав.
T	Дорожка/Название		Прямой поиск Названий/дорожек.
A	Альбом		Прямой поиск альбомов/директорий/папок.
	Увеличение изображения		Увеличение масштаба изображения.
	Изменение ракурса изображения		Если на диске есть сцены, записанные с нескольких точек, вы можете выбрать ракурс просмотра изображения. Для изменения ракурса используйте кнопки F, G.
	Скорость обзорного воспроизведения		Вы можете изменять скорость обзорного воспроизведения: -32, -8, -4 / 4, 8, 32.
	Замедленное воспроизведение		Вы можете изменять скорость замедленного воспроизведения: -1, -1/2, -1/4, -1/8, 0, 1/8, 1/4, 1/2, 1.
	Покадровое воспроизведение		Покадровое воспроизведение видео отрывков.
	Режим звука		В зависимости от диска существуют 4 режима: Stereo: 2-х канальный, 6CH: 5-и канальный + сабвуфер, 3D: 3-х канальный псевдо surround эффект (левый, правый канал + центр), Surround: 4-х канальный псевдо surround эффект (левый и правый фронтальные каналы + левый и правый тыловые каналы).
	Цвет		Вы можете отрегулировать цветовую температуру монитора.
	Язык звукового сопровождения		Если на диске записано несколько языков звукового сопровождения, вы можете выбрать один из них.
	Язык субтитров		Если на диске записано несколько языков субтитров, вы можете выбрать один из них.
	Настройка предпочтений		TV Shape (формат экрана): 16:9 (широкоформатный), 4:3 (нормальный), cinema (во весь экран).
			Video Shift (позиционирование видео картинки): влево или вправо.
			Color Settings (настройки цвета).
			Personal Color (точная настройка изображения).
			TV System (система цветности): PAL, NTSC, AUTO.
			Analog output (аналоговый выход): стерео, 3D, многоканальный.
			AC3 Dyn.Compression (динамический диапазон) Off On/MED: средний On/MAX: максимальный On/RF Mode: отключен
		Karaoke Vocal (вокал караоке) On: вокал активирован Off: вокал отключен	
		Speakers (динамики): регулировка громкости динамиков	
			Выбор меню, языка звукового сопровождения и языка субтитров.
			Access Control (контроль доступа): защита от детей и ограничение доступа. Status Window (отображение режимов работы проигрывателя). PBC (управление воспроизведением). Help Text (помощник): On: появляется текст, Off: текста нет.

КОНТРОЛЬ ДОСТУПА (для DVD и VCD дисков)

Защита от детей

1. Нажмите кнопку **P.TIME** (40) на пульте ДУ для вывода на экран меню.
2. При помощи кнопок ◀ (35) на пульте ДУ или джойстика (4) выберите настройку "User Preference Settings" (настройка предпочтений).
3. Нажмите кнопку ▼ на пульте ДУ для выбора рисунка ☹ .
4. Нажмите кнопку ▶ для выбора функции "Access Control".
5. Введите 4-х значный код по вашему выбору.
6. Введите код второй раз для подтверждения.
7. При помощи кнопки ▶ на пульте ДУ выберите режим Lock (открыто) или Unlock (закрыто) в меню "Child Lock".
8. Нажмите кнопку ▲ для выбора рисунка 😊 .
9. Нажмите кнопку **ENTER** для подтверждения, затем нажмите кнопку ◀ для выхода из меню.

Деактивация защиты от детей

Выполните все вышеуказанные операции. При выполнении 8-й операции нажмите кнопку ▼ для выбора картинка ☹ (Unlock).

Авторизованные диски

DVD проигрыватель содержит список из 120 названий авторизованных (разрешенных для показа детям) дисков. Каждый раз при воспроизведении разрешенного диска его название помещается в начало списка. Если список заполнен, новые названия добавляются

на место старых, стоящих в конце списка.

Для авторизации диска выполните следующие операции:

1. Вставьте диск в проигрыватель. На мониторе появится изображение:

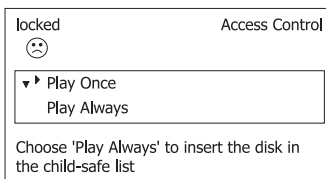

2. При помощи кнопок ◀ ▶ ▲ ▼ выберите режим "Play Once" или "Play Always".
"Play Once". Вы сможете просмотреть диск несколько раз, пока он находится в проигрывателе, и проигрыватель не выключен.
"Play Always". Диск будет авторизован. Вы сможете смотреть его постоянно.
После выбора режима введите 4-х значный код.

Примечание: у 2-х сторонних DVD дисков необходимо авторизовать обе стороны.

На некоторых VCD дисках необходимо отдельно авторизовать звук.

Не авторизованные диски

Вставьте диск и начните воспроизведение. Нажмите кнопку ■ пока видна картинка 😊 . На мониторе появится картинка ☹ . Это значит, что диск не авторизован.

Ограничение доступа (только для DVD дисков)

Вы можете установить ограничение доступа при просмотре некоторых DVD дисков. В функции Rating вы можете выбрать один из 8-и уровней доступа.

1. Нажмите кнопку **P.TIME** (40) на пульте ДУ для вывода на экран меню.
2. При помощи кнопок ◀ (35) на пульте ДУ или джойстика (4) выберите настройку "User Preference Settings" (настройка предпочтений).
3. Нажмите кнопку ▼ на пульте ДУ для выбора рисунка "!!!".
4. Нажмите кнопку ▶ для выбора функции "Access Control".
5. Введите 4-х значный код.
6. При помощи кнопки G на пульте ДУ выберите режим "Parental Level".
7. При помощи кнопки ▶ в режиме "Parental Level" выберите пункт "Value Adjustment field".
8. При помощи кнопок ▲, ▼ выберите уровень доступа 1-8. Для просмотра фильма необходимо будет ввести код.
9. Нажмите кнопку **ENTER** для подтверждения, затем нажмите кнопку ▼ для выхода из меню.

Активация режима работы ТВ-тюнера

Нажмите кнопку **MODE** (6) для выбора режима работы ТВ-тюнера. Режимы переключаются в следующем порядке:

FM1 - CD - AV1 - AV2 - TV1

Выберите режим TV. На мониторе будут отображены текущий канал и 6 предварительно настроенных каналов, сохраненных в памяти.

Выбор канала

Поиск каналов

Направьте джойстик (4) влево или вправо для поиска каналов.

Ручная настройка

Для ручной настройки на канал направьте джойстик (4) вверх или вниз.

Автоматическая настройка

Нажмите кнопку **A.MEM** (19). После этого ТВ-тюнер автоматически настроится на частоты 6 каналов с наиболее сильным сигналом и запомнит их под номерами 1-6.

Сохранение каналов в памяти

Вы можете сохранить 6 каналов и вызвать их, нажав одну из кнопок с цифрами 1-6 (9-14). На монитор будут выведены все сохраненные каналы (M1-M6).

T V		
TV1 CH 13		
M1 CH 13	M2 CH 21	M3 CD 22
M4 CH 25	M5 CH 26	M6 CH 27
<STATUS> ▶ NTSC ▶ MEM : 01 ▶ VOL : 28		

Запоминание канала

1. Выберите канал.
2. Нажмите и удерживайте одну из кнопок с цифрами **1-6** (9-14) не менее 3-х секунд. На дополнительном дисплее появится номер и частота сохраненного канала.

Просмотр канала

Нажмите одну из кнопок с цифрами **1-6** (9-14) для просмотра сохраненного канала.

Телевизионное меню CFG

Нажмите кнопку **OSD** (23) для вывода на монитор экранного меню. При помощи джойстика (4) выберите функцию "TV CFG" и нажмите кнопку **ENTER** (4) для подтверждения. Направьте джойстик вниз для выбора функции, которую вы хотите настроить (она будет выделена красным) и нажмите кнопку **ENTER** (4) для подтверждения.

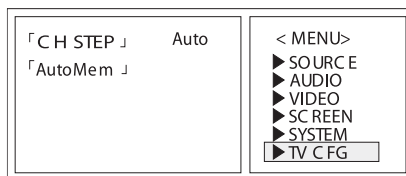

CH STEP. Нажмите кнопку **ENTER** для выбора режима "Auto" (автоматический поиск каналов) или "Man1" (ручной поиск каналов).

Auto Memory. Нажмите кнопку **ENTER** для активации режима автоматического запоминания каналов. Направьте джойстик вправо для возврата к экранному меню.

ОСНОВНЫЕ НЕПОЛАДКИ И СПОСОБЫ ИХ УСТРАНЕНИЯ

Неисправность	Причина	Способ устранения
Аппарат не включается	Перегорел предохранитель	Замените предохранитель
	Неправильно выполнены подключения	Подсоедините аппарат правильно
Пульт ДУ не работает	Прямые солнечные лучи образуют помехи для ИК датчика	Избегайте прямых солнечных лучей
	В пульте нет батареек или они вышли из строя	Вставьте батарейки
Нет изображения	Стояночный тормоз не активирован или не подсоединен провод стояночного тормоза	Активируйте стояночный тормоз
Темный дисплей	Неправильно настроена функция «яркость»	Отрегулируйте яркость
	Прямые солнечные лучи отражаются от монитора	Затемните окно
Плохой прием ТВ	Плохое качество приема антенны	Припаркуйте автомобиль (во время движения качество ухудшается)
		Установите разнесенную антенну
Аппарат не читает диски	Диск вставлен этикеткой вниз	Вставьте диск этикеткой вверх
	Аппарат плохо зафиксирован при установке	Закрепите аппарат
Перерывы в звучании	Диск сильно загрязнен	Протрите диск мягкой тканью
	Аппарат плохо зафиксирован при установке	Закрепите аппарат
Нет звука или слишком низкая громкость	Динамики подсоединены неверно	Проверьте правильность подсоединений
	Неверно настроены функции Fader и Balance	Проверьте аудио настройки
	Неверно подсоединены входы AV1 и AV2	Проверьте правильность подсоединений
Монитор не закрывается	Монитор не центрирован	Отрегулируйте левый/правый поворот монитора

ТЕХНИЧЕСКИЕ ХАРАКТЕРИСТИКИ

DVD/CD проигрыватель

Совместимость с форматами: DVD-R, DVD-RW, CD-R, CD-RW, CDDA, MP3, SVCD, VCD

Отношение сигнал/шум: > 90 дБ

Частотная характеристика: 20 Гц - 20 кГц

Разделение каналов: > 60 дБ

Радиоприемник

FM

Диапазон принимаемых частот: 87,5 - 107,9 МГц

Разделение стерео каналов: > 30 дБ (1кГц)

Частотная характеристика: 50 Гц - 12 кГц

Отношение сигнал/шум: 58 дБ

Подавление зеркального канала: 60 дБ

AM

Диапазон принимаемых частот: 530 - 1720 кГц

Отношение сигнал/шум: 50 дБ

Частотная характеристика: 50 Гц - 2 кГц

Подавление зеркального канала: 60 дБ

Монитор

Размер экрана: 7"

Тип монитора: цифровой TFT ЖК монитор

Углы обзора: 65° влево и вправо

45° вверх и 60° вниз

Общие

Напряжение питания: 11-16 В, заземление на минус

Номинал предохранителя: 10 А

Размеры корпуса аппарата: стандарт DIN (178 x 178 x 50 мм)

Размеры ТВ-тюнера: 119 x 70 x 21 мм

Гарантийный срок эксплуатации изделия 12 месяцев со дня продажи через розничную торговую сеть, но не более 24 месяцев с момента изготовления.

В случае нарушения работоспособности в течение гарантийного срока эксплуатации владелец имеет право на бесплатный ремонт изделия по предъявлению гарантийного талона. Последующие в течение гарантийного срока ремонты выполняются также бесплатно с отметкой в карточке учета технического обслуживания и ремонта. После ремонта специалистами ремонтного предприятия проверьте опломбирование приемника. Замененные во время гарантийного ремонта детали являются собственностью сервис-центра.

Гарантийный ремонт не производится при нарушении сохранности пломб, самостоятельном ремонте, использовании приемника в промышленных целях, а так же в случаях, если нарушение работоспособности приемника вызвано:

а) несоблюдением владельцем пра-

вил эксплуатации, изложенных в настоящем руководстве;

б) воздействием механических и климатических факторов, превышающих допустимые пределы;

в) попаданием внутрь аппарата жидкости, инородных предметов;

г) неисправностью электрооборудования автомобиля (превышение напряжения в бортовой сети, большой уровень помех и т.д.);

д) использованием некачественных компакт-дисков.

ВНИМАНИЕ: Убедитесь в том, что в гарантийном талоне проставлены серийный номер аппарата, дата продажи, разборчивая подпись продавца и штамп (печать) магазина. Помните, что при отсутствии гарантийного талона или в случае его неправильного или неполного заполнения Вы лишаетесь права на гарантийный ремонт.

В связи с проводимыми работами по усовершенствованию изделий отдельные технические характеристики и конструкция могут меняться.

ГАРАНТИЙНЫЙ ТАЛОН

Заполняет торговое предприятие

АВТОМОБИЛЬНАЯ МУЛЬТИМЕДИЙНАЯ СИСТЕМА С ВЫДВИЖНЫМ ЦИФРОВЫМ 7" TFT ЖК МОНИТОРОМ «MYSTERY MMD-9100»

Серийный № _____

Дата продажи _____

число, месяц прописью, год

Продавец _____

подпись или штамп

Штамп магазина

Единая сервисная служба:

тел. (095) **439-52-87**, e-mail: **service@deltael.ru**

г.Москва, 47 км Московской кольцевой автомобильной дороги,
строение 4, "Автотеатр"

Дополнительную информацию о гарантийном и послегарантийном ремонте вы можете получить по месту приобретения данного изделия.

УЧЕТ ТЕХНИЧЕСКОГО ОБСЛУЖИВАНИЯ И РЕМОНТОВ

Дата приема	Содержание выполненной работы.	Фамилия, подпись, дата выдачи и штамп сервис-центра