

# РУКОВОДСТВО ПО ЭКСПЛУАТАЦИИ

---

ЖИДКОКРИСТАЛЛИЧЕСКИЙ ТЕЛЕВИЗОР С ДИАГОНАЛЬЮ ЭКРАНА 32"

**MTV-3210W**



- Русское, английское меню
- Формат изображения 16:9
- Интерфейс высокого разрешения HDMI
- Телетекст



# РУКОВОДСТВО ПО ЭКСПЛУАТАЦИИ

---

## СОДЕРЖАНИЕ



Меры безопасности и предосторожности .....	3
Установка .....	6
Соединения .....	7
Пульт ДУ .....	10
Операции меню .....	12
Возможные неисправности и способы их устранения .....	20
Технические характеристики .....	21

# РУКОВОДСТВО ПО ЭКСПЛУАТАЦИИ

## МЕРЫ БЕЗОПАСНОСТИ И МЕРЫ ПРЕДОСТОРОЖНОСТИ

1. Перед началом эксплуатации устройства тщательно изучите данное руководство по эксплуатации.
2. Сохраните руководство по эксплуатации для дальнейшего обращения к нему.
3. Соблюдайте все меры безопасности.
4. Следуйте рекомендациям руководства по эксплуатации.
5. Не используйте аппарат рядом с водой. Не допускайте попадания на аппарат жидкости. Не устанавливайте на аппарат емкости, наполненные водой.
6. Очищайте аппарат только сухой тканью.
7. Не перекрывайте вентиляционные отверстия корпуса. Выполняйте установку согласно рекомендациям, приведенным в данной инструкции.
8. Не устанавливайте аппарат рядом с различными источниками тепла, например, усилителем, калорифером, плитой, или другими подобными устройствами.
9. Не допускайте перегибания и зажимания провода, особенно в местах выхода провода из аппарата и соединения провода с вилкой.
10. Используйте только рекомендованные производителем комплектующие.
11. Перед грозой или если Вы не планируете использовать аппарат длительный период, отсоедините шнур питания от розетки питания (и штекер антенны от телевизора если антенна индивидуальная).
12. Обращайтесь только к квалифицированным специалистам сертифицированного специализированного сервисного центра в случае:
  - если аппарат, шнур питания или вилка повреждены,
  - если произошло попадание жидкости или посторонних предметов вовнутрь аппарата,
  - если аппарат подвергся воздействию дождя или влаги,
  - если аппарат уронили или он работает некорректно.



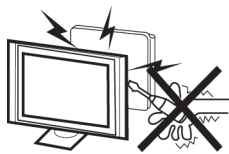

-  Значок указывает на то, что аппарат находится под высоким напряжением и возможно поражение электрическим током.
-  Значок указывает на то, что руководство по эксплуатации аппарата входит в комплект.

# РУКОВОДСТВО ПО ЭКСПЛУАТАЦИИ

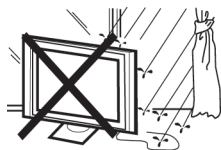

 **Предупреждение:** Аппарат находится под высоким напряжением. Не пытайтесь разобрать телевизор. Обращайтесь за помощью в сертифицированные специализированные сервисные центры.



 **Предупреждение:** Во избежание возникновения возгорания или поражения электрическим током не используйте аппарат под дождем или не подвергайте аппарат воздействию влаги.



 **Предупреждение:** Не устанавливайте и не бросайте какие-либо предметы на поверхность аппарата. Не допускайте попадания жидкости на аппарат.



 **Предосторожность:** Не перекрывайте вентиляционные отверстия корпуса.



 **Предосторожность:** Не устанавливайте аппарат на шнур питания.



 **Предосторожность:** Оберегайте аппарат от падений, ударов и столкновений с другими предметами, это может стать причиной травм и поломки. Эксплуатация аппарата детьми должна производиться только под руководством взрослых.



 **Предосторожность:** Не устанавливайте аппарат на неустойчивые поверхности, столы, полки. Падение аппарата может стать причиной получения телесных травм и повреждений аппарата.

# РУКОВОДСТВО ПО ЭКСПЛУАТАЦИИ



**Предосторожность:** Если Вы не используете аппарат длительное время, отключите его от электросети.



**Предосторожность:** Не подвергайте аппарат воздействию прямых солнечных лучей или других источников тепла. Не устанавливайте телевизор на другой аппарат, который может нагреться, например, кассетный видео проигрыватель или аудио усилитель. Не устанавливайте рядом с телевизором источники открытого пламени, например свечи.

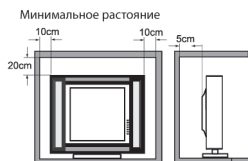

**Предосторожность:** Устанавливайте телевизор с учетом размеров указанных на рисунке. Повышенный температурный режим уменьшает срок безотказной эксплуатации вашего телевизора.

## ВВЕДЕНИЕ

Благодарим Вас за покупку нашего телевизора. Перед началом эксплуатации аппарата внимательно ознакомьтесь с данным Руководством. Сохраните Руководство для обращения к нему в дальнейшем.



## Установка

- Установите телевизор в комнате так, чтобы прямое освещение не попадало на экран.
- Полное отсутствие освещения во время просмотра изображений на экране приводит к переутомлению глаз. Для комфортного просмотра рекомендовано мягкое не прямое освещение.
- Между телевизором и стеной необходимо оставить небольшое расстояние для вентиляции.
- Не устанавливайте телевизор рядом с источником тепла. Это может стать причиной повреждения корпуса аппарата или сократить безотказную работу его элементов.
- Телевизор подключается к источнику переменного тока 100-240В, 50/60Гц. Ни в коем случае не подсоединяйте телевизор к другим источникам питания или к источнику постоянного тока.
- Не перекрывайте вентиляционные отверстия корпуса.

# РУКОВОДСТВО ПО ЭКСПЛУАТАЦИИ

## УСТАНОВКА

### Установка телевизора на подставку

1. Поместите телевизор на мягкое покрывало экраном вниз.

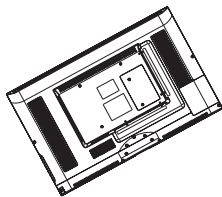

2. Установите подставку на опорную стойку.

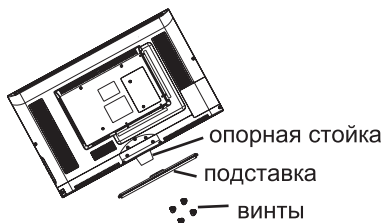

3. Закрепите подставку при помощи 4-х винтов (входят в комплектацию)

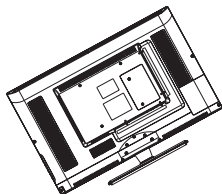

### **Внимание!**

Не касайтесь экрана телевизора пальцами и какими-либо острыми предметами.

### **Комплектация**

Пульт дистанционного управления .....	1 шт.
Элементы питания тип AAA 1,5 В .....	2 шт.
Руководство по эксплуатации.....	1 шт.
Гарантийный талон .....	1 шт.
Шнур питания.....	1 шт.
Опора(основание,стойка) .....	1 шт.
Винты.....	4 шт.

# РУКОВОДСТВО ПО ЭКСПЛУАТАЦИИ

## ОПИСАНИЕ ТВ

### Кнопки управления на боковой панели ТВ

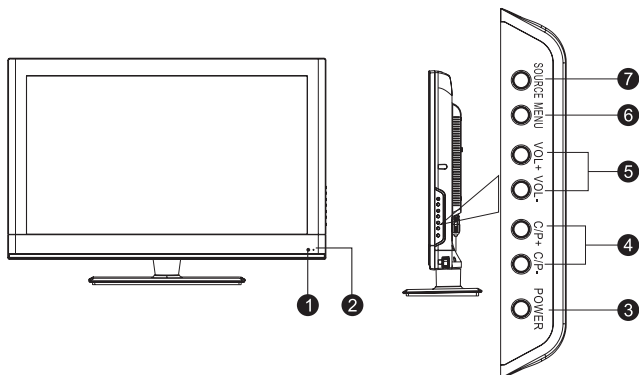

1. ИК приемников сигналов пульта ДУ
2. Индикаторный светодиод
3. POWER Кнопка включения/выключения питания ТВ («ждущий» или «рабочий» режим).
4. C/P+/- Кнопки перехода к последующему/предыдущему каналу в режиме ТВ.
5. VOL+/- Кнопки увеличения/уменьшения уровня громкости
6. MENU Кнопка входа в меню настроек
7. SOURCE Кнопка выбора режима работы

### Разъемы на задней панели ТВ

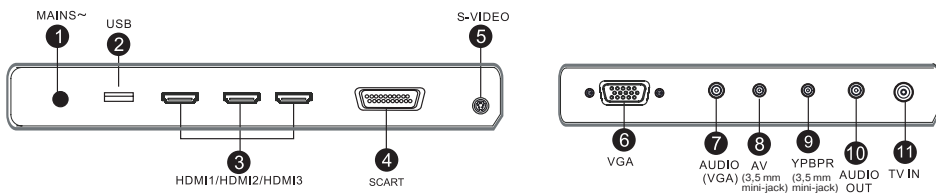

1. Разъем для подключения шнура питания
2. USB Разъем для подключения USB - флеш носителя
3. HDMI1, HDMI2, HDMI3 Цифровые входы для интерфейса высокого разрешения
4. SCART вход
5. S-VIDEO вход
6. VGA Вход для видеосигнала при работе от ПК
7. AUDIO (VGA) Вход для аудиосигнала при работе от ПК
8. AV (3,5 mm mini-jack) Композитный видеовход
9. YPbPr (3,5 mm mini-jack) Компонентный вход
10. AUDIO OUT Аудиовыход
11. RF IN (75 Ом) Разъем для подключения ТВ антенны

# РУКОВОДСТВО ПО ЭКСПЛУАТАЦИИ

## СОЕДИНЕНИЯ

### Соединение с антенной

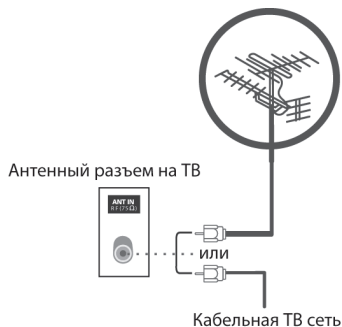

Для приема ТВ программ необходимо подключиться к сигналу одного из источников:

- внешняя антенна
- сеть кабельного ТВ
- сеть спутникового вещания

1. В этих трех случаях кабель от антенны или ТВ сети должен подключаться к разъему 75 Ом на задней стенке телевизора.
2. Комнатная антенна не рекомендуется для использования с данным телевизором.

При установке телевизора необходимо использовать коаксиальный кабель 75 Ом. При использовании другого кабеля возможно появление шумов и искажений изображения.

### Соединение с аудио/видео оборудованием

#### 1. Соединение по входу HDMI

При соединении по HDMI входу качество изображения существенно возрастает по сравнению с другими способами подключения. Для соединения используется специализи-

рованный цифровой HDMI кабель.

Для выбора источника, подключенного к телевизору по HDMI входу, нажмите кнопку SOURCE на пульте ДУ и выберите HDMI

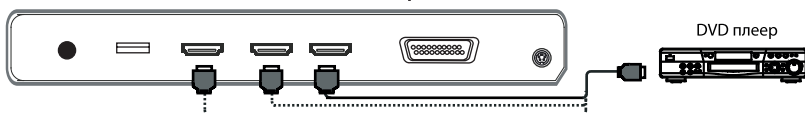

#### 2. Соединение по входу AV входу

Для выбора источника, подключенного к видео/аудиовходу телевизора, нажмите кнопку SOURCE на пульте ДУ и выберите AV.

При наличии декодера, подключите его к DVD плееру и выход плеера подключите к телевизору.

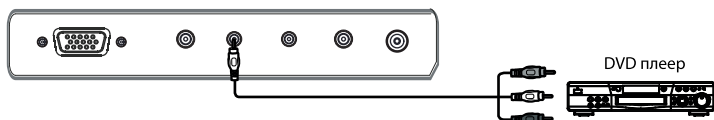

#### 3. Соединение по входу SCART

Для выбора источника, подключенного к

телевизору по SCART входу, нажмите кнопку SOURCE на пульте ДУ и выберите SCART.

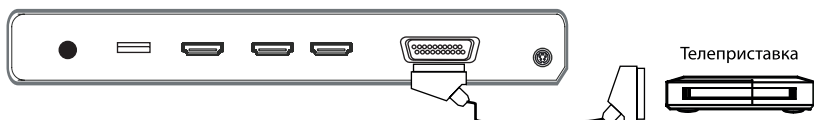

# РУКОВОДСТВО ПО ЭКСПЛУАТАЦИИ

## 4. Соединение по входу S-VIDEO

Для выбора источника, подключенного к S-VIDEO входу телевизора, нажмите кнопку SOURCE на пульте ДУ и выберите S-VIDEO.

Разъемы S-VIDEO и RCA кабелей для двухканального аудиосигнала должны быть подключены к соответствующим разъемам.

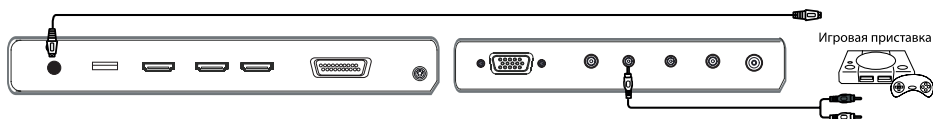

## 5. Соединение по входу YPbPr

Для выбора источника, подключенного к

YPbPr входу телевизора, нажмите кнопку SOURCE на пульте ДУ и выберите YPbPr.

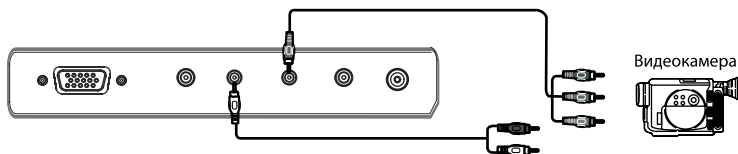

## 6. Работа с персональным компьютером

Перед соединением выключите телевизор и компьютер.

Выполняйте соединения только в следующей последовательности:

1. Подключите VGA и Аудио кабель.
2. Подключите кабель питания ТВ.
3. Включите телевизор, нажмите кнопку SOURCE на пульте ДУ и выберите PC.
4. Включите компьютер.

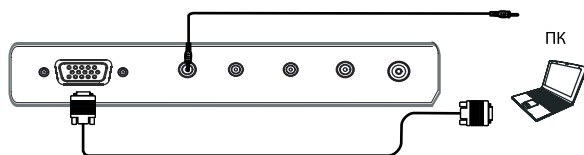

## 7. Аудиовыход для подключения к усилителю.

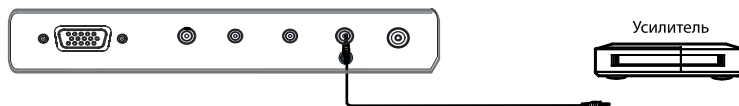

# РУКОВОДСТВО ПО ЭКСПЛУАТАЦИИ

## ПУЛЬТ ДУ

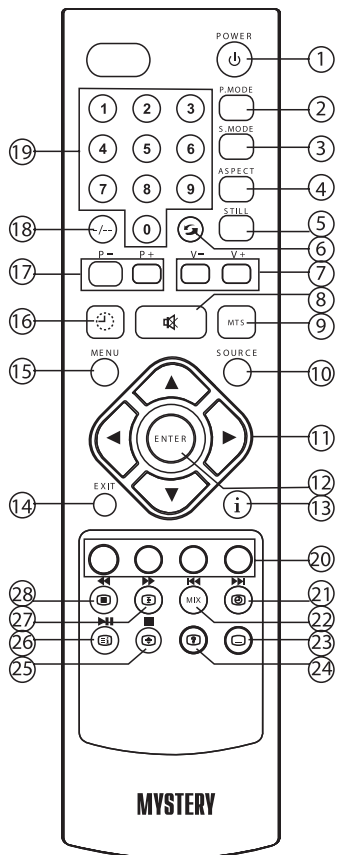

1. [⏻] Кнопка включения/выключения ТВ («ждущий» или «рабочий» режим)
2. P .MODE Кнопка выбора режима изображения
3. S.MODE Кнопка выбора режима звука
4. ASPECT Кнопка выбора формата изображения
5. STILL Кнопка фиксирования изображения на экране. Данная функция очень удобна, если Вы хотите рассмотреть отдельные детали текущего изображения, например, записать Интернет-адрес или номер телефона
6. ↶ Кнопка возврата к предыдущему просматриваемому каналу
7. VOL +/- Кнопка увеличения/уменьшения уровня громкости
8. [⏻] Кнопка мгновенного выключения звука. При повторном нажатии данной кнопки или кнопки VOL+ звук включится.
9. MTS Последовательно нажимайте данную кнопку для выбора стандарта звука в режиме ТВ или языка звукового сопровождения при просмотре фильмов.
10. SOURCE Кнопка вывода на дисплей меню выбора режимов работы
11. [▲▼▶◀] Кнопки перемещения по меню
12. ENTER Кнопка подтверждения выбора
13. ⓘ Кнопка вывода на дисплей информации о параметрах текущего режима работы и просматриваемого канала
14. EXIT Кнопка выхода из текущего меню
15. MENU Кнопка вывода на дисплей ТВ меню
16. ⌚ Кнопка установки времени автоматического выключения ТВ.
17. P+/- Кнопка перехода к последующему/предыдущему каналу.
18. -/-- Кнопка изменения разрядности при переключении каналов. Нажмите эту кнопку 2 раза для ввода двузначного номера канала. Затем с помощью кнопок с цифрами введите нужный Вам двузначный номер канала. Нажмите кнопку «-/--» 3 раза для ввода трехзначного номера канала. Затем с помощью кнопок с цифрами введите нужный

# РУКОВОДСТВО ПО ЭКСПЛУАТАЦИИ

Вам трехзначный номер канала.

- 0-9 Кнопки с цифрами. Для выбора номера просматриваемого канала нажимайте необходимые кнопки с цифрами.
- Кнопки входа в соответствующий пункт, либо страничку.
- [▶▶]/[⊞] Кнопка перехода к предыдущей главе или дорожке в режиме USB/Кнопка отображения подстраницы телетекста
- [◀◀]/MIX Кнопка перехода к предыдущей главе или дорожке в режиме USB/Кнопка накладки телетекста на ТВ изображение.
- [⋮] Данная кнопка не функционирует в данной модели ТВ.
- [?] Кнопка отображения/скрытия спрятанной информации телетекста
- [■]/[↕] Кнопка остановки воспроизведения/ Кнопка вывода на экран увеличенной верхней или нижней части страницы в режиме телетекста. Нажмите эту кнопку еще раз для возврата к нормальному масштабу изображения.
- [▶]/[E] Кнопка начала воспроизведения (временной остановки воспроизведения)/ Кнопка вызова страницы индексов в режиме телетекста
- [▶▶]/[E] Кнопка ускоренного воспроизведения в прямом направлении/ Кнопка включения/выключения режима удержания текущей страницы
- [◀◀]/[E] Кнопка ускоренного воспроизведения в обратном направлении/Кнопка включения/выключения телетекста

## ЗАМЕНА ЭЛЕМЕНТОВ ПИТАНИЯ

Если невозможно осуществить управление телевизором или пульт ДУ начинает работать неустойчиво, с перебоями, замените в нем батарею на новую.

- Снимите крышку батарейного отсека.
- Установите две батареи типа AAA (1,5В) в соответствии с полярностью, указанной внутри отсека.
- Закройте батарейный отсек.

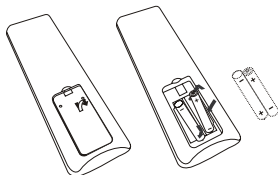

*Примечание:*

- Рекомендовано использовать щелочные батареи.
- Извлекайте батареи, если срок службы батарей истек или вы не планируете использовать пульт ДУ длительное время.

# РУКОВОДСТВО ПО ЭКСПЛУАТАЦИИ

## ОПЕРАЦИИ МЕНЮ

### 1. НАСТРОЙКА КАНАЛОВ (CHANNEL MENU)

Нажмите кнопку MENU на пульте ДУ для входа в меню настроек ТВ.

При помощи кнопок [▶/◀] выберите данный пункт меню и нажмите кнопку [▶], либо кнопку ENTER на пульте ДУ для подтверждения выбора. С помощью кнопок [▲/▼] выберите необходимый параметр меню. Нажимайте кнопки [▶◀] для настройки выбранного параметра. Для возврата в верхнюю часть меню нажмите кнопку MENU.

Меню настройки каналов выглядит следующим образом:

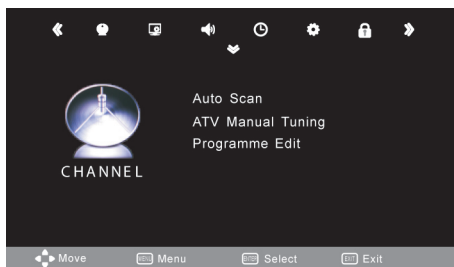

#### Пункты меню:

- 1.1 Автоматический поиск каналов (Auto Scan). Устройство начнет автоматический поиск сигналов всех телевизионных станций.

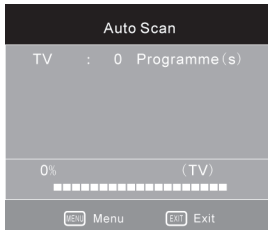

- 1.2 Ручная настройка каналов (ATV Manual Tuning). Выберите данный параметр меню и нажмите кнопку [▶], либо кнопку ENTER для входа в подменю ручной настройки каналов:



#### Пункты подменю:

- (Storage To) Выбор номера банка пресетов сохраненных каналов.

# РУКОВОДСТВО ПО ЭКСПЛУАТАЦИИ

- Настройка системы звука (System). С помощью кнопок [▶/◀] выберите нужную Вам систему звука: DK - I- BG.
  - Установка номера канала (Current CH). С помощью кнопок [▶/◀] выберите нужный номер канала для сохранения
  - Поиск каналов (Search). Нажмите кнопку [▶/◀] для начала поиска каналов вверх/вниз по частотному диапазону
  - Точная настройка частоты каналов (FINE TUNE FREQUENCY). Используйте кнопки [▶/◀] для точной настройки частоты канала.
- 1.3 Редактирование информации о каналах (Channel Edit). Нажмите кнопку [▶] или кнопку ОК для входа в подменю.

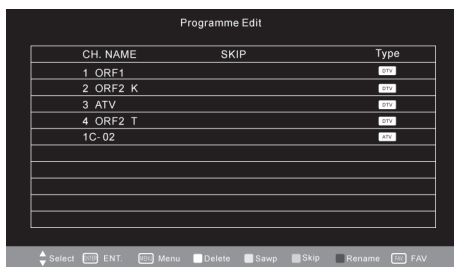

Вы можете удалить, переименовать, пропустить, переместить нужный Вам номер канала.

## Удаление канала (Delete)

Нажмите кнопку красного цвета на пульте ДУ для удаления выбранного канала.

## Редактирование названия канала (Rename)

Нажмите кнопку MENU для выхода из режима удаления канала. Нажмите кнопку EXIT для выхода из меню.

## Перемещение канала (Move)

Нажмите кнопку желтого цвета на пульте ДУ и с помощью кнопок [▲/▼] переместите нужный Вам канал.

## Пропуск канала (Skip)

Нажмите кнопку синего цвета на пульте ДУ для пропуска выбранного номера канала.

## Добавление и удаление любимых каналов

Нажмите кнопку FAV на пульте ДУ для добавления любимых каналов в список, либо удаления из него.

## 1.4 Обновление программного обеспечения (Software Update)

Вы можете обновить программное обеспечение вашего ТВ при помощи USB-флеш носителя. Нажмите кнопку [▶/◀] или кнопку ОК для запуска процесса обновления.

# РУКОВОДСТВО ПО ЭКСПЛУАТАЦИИ

## 2. НАСТРОЙКА ИЗОБРАЖЕНИЯ (PICTURE MENU)

Нажмите кнопку MENU на пульте ДУ для входа в меню настроек ТВ.

При помощи кнопок [▶/◀] выберите данный пункт меню и нажмите кнопку [▲], либо кнопку ENTER на пульте ДУ для подтверждения выбора. С помощью кнопок [▲/▼] выберите необходимый параметр меню. Нажимайте кнопки [▶/◀] для настройки выбранного параметра. Для возврата в верхнюю часть меню нажмите кнопку MENU.

Меню настройки изображения выглядит следующим образом:

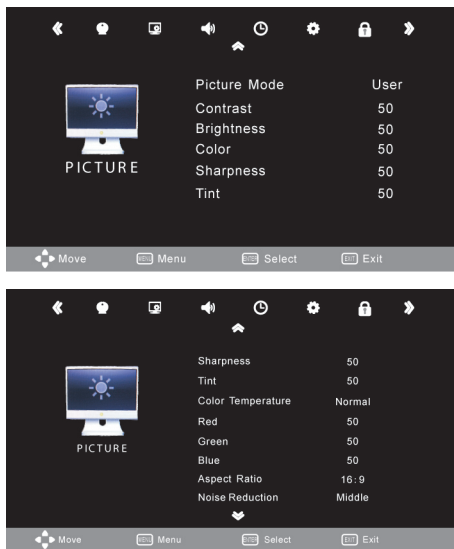

### Пункты меню:

- Режим настройки параметров изображения (PICTURE MODE). из следующих параметров изображения: Стандартный (STANDARD) - Мягкий (MILD) - Пользовательский (USER) - Динамический (DYNAMIC).

Выбор режима настройки изображения может быть также произведен в любом режиме работы телевизора нажатием кнопки P.MODE на пульте ДУ.

- Яркость (BRIGHTNESS)
- Насыщенность (COLOR)
- Резкость (SHARPNESS)
- Оттенок (TINT)

### Примечание:

Настройка параметра Оттенок (TINT) доступна только для системы NTSC.

Температурная характеристика цвета (COLOR TEMPERATURE). Выберите данный параметр меню и нажмите кнопку [▶/◀], либо кнопку OK для входа в соответствующее подменю. С помощью кнопок [▶/◀] выберите необходимую температурную характе-

# РУКОВОДСТВО ПО ЭКСПЛУАТАЦИИ

ристику цвета: Средняя (MEDIUM) - Теплая (WARM) - Пользовательская (USER) - Прохладная (COOL).

- Красный (RED) Точная настройка цветности изображения
- Зеленый (GREEN) Точная настройка цветности изображения
- Синий (BLUE) Точная настройка цветности изображения
- Формат изображения (ASPECT RATIO)

С помощью кнопок [▶/◀] выберите один из следующих форматов изображения: 16:9 - ZOOM1 - ZOOM2 - PANORAMA - 4:3.

- Динамическое шумоподавление (NOISE REDUCTION) Вы можете включить (ON), либо выключить (OFF) данную функцию.

### 3. НАСТРОЙКА ЗВУКА (SOUND MENU)

Нажмите кнопку MENU на пульте ДУ для входа в меню настроек ТВ.

При помощи кнопок [▶/◀] выберите данный пункт меню. С помощью кнопок [▲/▼] выберите необходимый параметр меню. Нажимайте кнопки [▶◀] для настройки выбранного параметра. Для возврата в верхнюю часть меню нажмите кнопку MENU.

Меню настройки звука выглядит следующим образом:

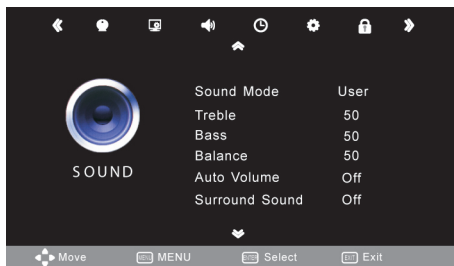

#### Пункты меню:

- Режим настройки звука (SOUND MODE). С помощью кнопок [▶/◀] выберите необходимый параметр звука: Стандартный (STANDARD) - Музыка (MUSIC) - Фильм (MOVIE) - Спорт (SPORTS) - Пользовательский (USER).

Выбор режима настройки звука может быть также произведен в любом режиме работы телевизора нажатием кнопки S.MODE.

- Высокие частоты (TREBLE)
- Низкие частоты (BASS)
- Баланс (BALANCE)

#### Примечание:

Настройка параметров звука (Treble, Bass, Balance) возможна только для Пользовательского типа (USER).

# РУКОВОДСТВО ПО ЭКСПЛУАТАЦИИ

- Автоматическая настройка громкости (AUTO VOLUME). Нажмите кнопку [▶/◀] , либо кнопку ОК для выбора параметра ON (Вкл.), либо OFF (Выкл.).
- Объемный звук (SURROUND SOUND) Нажмите кнопку [▶/◀], либо кнопку ОК для выбора параметра ON (Вкл.), либо OFF (Выкл.).

## 4. НАСТРОЙКА ВРЕМЕНИ (TIME)

Нажмите кнопку MENU на пульте ДУ для входа в меню настроек ТВ.

При помощи кнопок [▶/◀] выберите данный пункт меню и нажмите кнопку [▼], либо кнопку ОК на пульте ДУ для подтверждения выбора.

Меню настройки времени выглядит следующим образом:

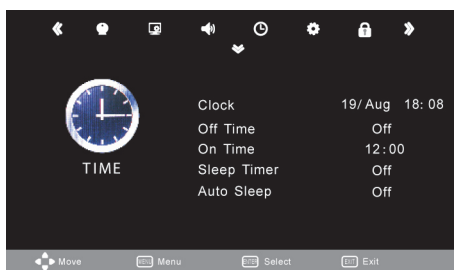

### Пункты меню:

- Установка текущего времени и даты (CLOCK)
- Установка времени автоматического выключения телевизора (SLEEP TIMER). Выберите данный параметр меню и нажмите кнопку [D/E] или кнопку ОК для входа в соответствующее подменю. Выбор времени автоматического выключения осуществляется в следующей последовательности: OFF (Выкл.) - 10min - 20min - 30min - 60min - 90min - 120min - 180min - 240min.

Вы также можете установить время автоматического выключения ТВ при помощи кнопки SLEEP на пульте ДУ.

## 5. ОБЩИЕ НАСТРОЙКИ (OPTION MENU)

Нажмите кнопку MENU на пульте ДУ для входа в меню настроек ТВ.

При помощи кнопок [▶/◀] выберите данный пункт меню и нажмите кнопку [▶], либо кнопку ENTER на пульте ДУ для подтверждения выбора. С помощью кнопок [▲/▼] выберите необходимый параметр меню. Нажимайте кнопки [▶/◀] для настройки выбранного параметра. Для возврата в верхнюю часть меню нажмите кнопку MENU.

Меню общих настроек выглядит следующим образом:

# РУКОВОДСТВО ПО ЭКСПЛУАТАЦИИ

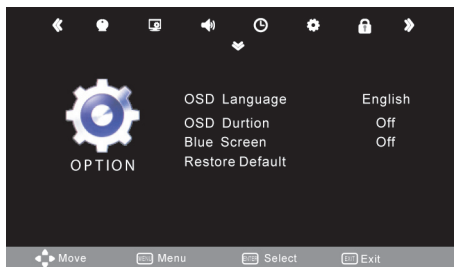

## Пункты меню:

- Язык экранных сообщений (OSD LANGUAGE). С помощью кнопок [◀/▶] выберите необходимый язык экранных сообщений.
- Длительность отображения экранных сообщений (OSD DURATION). С помощью кнопок [▶/◀] установите необходимую длительность: OFF (ВЫКЛ.)
- Фоновый экран синего цвета (BLUE SCREEN). С помощью кнопок [▶/◀] выберите параметр ON (ВКЛ.), либо OFF (ВЫКЛ.).
- Восстановление первоначальный заводских установок (RESET DEFAULT).

## 6. РЕЖИМ РАБОТЫ С ПК

Нажмите кнопку SOURCE на пульте ДУ и выберите режим VGA. Затем нажмите кнопку MENU для входа в меню настроек и с помощью кнопок [▶/◀] выберите пункт меню Настройка изображения (PICTURE MODE) и нажмите кнопку ENTER для входа в подменю. С помощью кнопок [▲/▼] выберите необходимый параметр и настройте его с помощью кнопок [▶/◀].

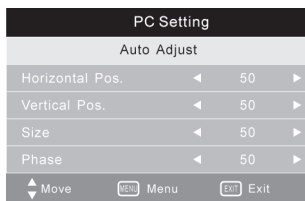

## Пункты меню:

- Автоматическая настройка соответствия размера экрана (AUTO ADJUST). При нажатии кнопок [▶/◀] система телевизора выполняет самостоятельную настройку. При этом, система может настраивать параметры положения по вертикали и горизонтали, синхронизации фазы для центрирования и улучшения изображения.
- Настройка горизонтального положения экрана (HORIZONTAL POS.)
- Настройка вертикального размера экрана (VERTICAL POS.)
- Настройка размера экрана (SIZE)
- Точная настройка фазы экрана (PHASE)

# РУКОВОДСТВО ПО ЭКСПЛУАТАЦИИ

## 7. РАЗРЕШЕНИЕ

Разрешение	640x480	800x600	1024x768	1366x768
Частота развертки, Гц	60/75	60/75	60/70/75	60

## 8. ЦИФРОВОЙ МУЛЬТИМЕДИЙНЫЙ ПРОИГРЫВАТЕЛЬ (MEDIA PLAY)

Подключите Ваш USB-флеш носитель к соответствующему разъему Вашего телевизора. На экране появится следующее подменю:

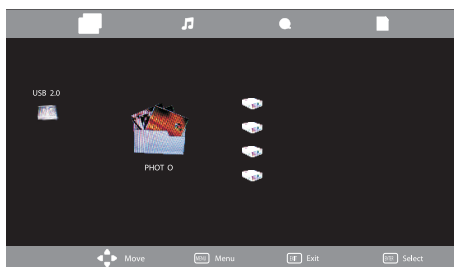

С помощью кнопок [◀▶] выберите нужный Вам тип файла для воспроизведения:



- Воспроизведение файлов изображений (PHOTO)
- Воспроизведение музыкальных файлов (MUSIC)
- Воспроизведение видеофайлов (MOVIE)
- Воспроизведение текстовых файлов (TEXT)

*Примечание:*

Во время воспроизведения фильма нажмите кнопку ENTER - на экране появится следующее меню управления:













Кнопки управления:

-  Кнопка включения режима повтора
-  Повторное воспроизведение выбранного фрагмента.
-  Кнопка вывода на экран списка всех музыкальных файлов во время воспроизведения одного файла

# РУКОВОДСТВО ПО ЭКСПЛУАТАЦИИ

---

4.  Кнопка вывода на дисплей информации о воспроизводимом файле.
5.  Включение режима замедленного воспроизведения
6.  Кнопка перехода к предыдущей дорожке или главе
7.  Кнопка перехода к последующей дорожке или главе
8.  Кнопка ускоренного воспроизведения назад
9.  Кнопка ускоренного воспроизведения вперед
10.  Кнопка остановки воспроизведения
11.  Кнопка установки времени начала воспроизведения файла
12.  Кнопка поворота изображения на 90° против часовой стрелки
13.  Кнопка поворота изображения на 90° по часовой стрелке

## 9. ПОДДЕРЖИВАЕМЫЕ ФОРМАТЫ

Тип файла	Видеокодек/Аудиокодек	Название файла
Фото	BMP/JPEG/PNG	.Jpeg/.bmp
Музыка	WMA/MP3/AAC	.mp3/.wma
Видео	MPEG1/MPEG2/MPEG4	.mpg/.avi/.Vob
Текст	TXT	.txt

# РУКОВОДСТВО ПО ЭКСПЛУАТАЦИИ

---

## **ВНИМАНИЕ!**

При воспроизведении файлов с USB-флеш носителей обратите внимание на следующие особенности:

- Поддерживаемые файловые системы: FAT16, FAT32 и NTFS
- Чем больше разрешение изображения, тем больше времени требуется для его отображения на экране.
- При чтении видеофайлов с большой частотой с USB порта могут возникнуть паузы.
- Возможно, данный телевизор не читает какие-либо виды USB-флеш носителей или форматы, записанные на них, из-за чего могут возникнуть сбои в работе телевизора. В таких случаях рекомендуется выключить телевизор и вынуть подключенные к USB-порту носители информации, затем снова включить телевизор.
- В зависимости от программного обеспечения, использованного при создании файлов, их воспроизведение может быть недоступно.

# РУКОВОДСТВО ПО ЭКСПЛУАТАЦИИ

## ВОЗМОЖНЫЕ НЕИСПРАВНОСТИ И СПОСОБЫ ИХ УСТРАНЕНИЯ

Возможные неполадки		Способ устранения
Изображение	Звук	
Рябь	Шум	Проверьте правильность подсоединения, установки и направления антенны.
Двойное изображение	Нормальное звучание	Проверьте правильность подсоединения, установки и направления антенны.
Внешние помехи	Шум	Помехи от электронного оборудования, автомобиль/мотоцикл, лампы дневного света
Нормальное изображение	Нет звука	Проверьте уровень громкости (выключена ли функция MUTE, правильно ли настроен стандарт звука).
Нет изображения	Нет звука	Проверьте, подключен ли сетевой шнур к источнику питания; правильно ли установлены яркость и звук; включен ли телевизор. Нажмите кнопку STANDBY на пульте ДУ.
Черно-белое изображение	Нормальное звучание	Проверьте правильность установки системы цветности.
Отсутствие изображения Помехи, рябь	Нормальное звучание	Проведите точную (ручную) настройку канала
Черно-белое изображение	Шум	Проверьте правильность установки систем цветности и звука.

# РУКОВОДСТВО ПО ЭКСПЛУАТАЦИИ

## ТЕХНИЧЕСКИЕ ХАРАКТЕРИСТИКИ

Диагональ экрана	32"
Разрешение	1366x768
Формат экрана	16:9
Системы ТВприема	PAL/SECAM; BG/DK/I
Системы цветности (при проигрывании)	PAL, SECAM/NTSC
Напряжение питания:	~ 100-240 В, 50 Гц
Потребляемая мощность	150 Вт
Аудиовыход	2x7 ВТ
<b>РАЗЪЕМЫ ДЛЯ ПОДКЛЮЧЕНИЯ</b>	
Антенный вход 75 Ом	1
Вход HDMI	3
Вход USB (сжатое видео, аудио ,фото)	1
Компонентный вход YPbPr (3,5 mini-jack)	1
AV Композитный видеовход (3,5 mini-jack)	1
Аудиовыход	1
Вход S-Video	1
Вход SCART	1
Вход VGA	1
Аудиовход PC	1
Разъем для подключения шнура питания AC IN	1

\*Поставляемые на российский рынок ЖК телевизоры MYSTERY, в части наличия дефектов пикселей, соответствуют классу II по ГОСТ Р 52324-2005 «Эргономические требования к работе с визуальными дисплеями, основанными на плоских панелях.»

Товар сертифицирован в соответствии с законодательством РФ.

В соответствии с проводимой политикой постоянного усовершенствования технических характеристик и дизайна возможно внесение изменений в конструкцию, дизайн и комплектацию без предварительного уведомления

Прибор собран из современных и безопасных материалов. По окончании срока службы, во избежание возможного причинения вреда жизни, здоровью потребителя, его имуществу или окружающей среде, прибор должен быть утилизирован отдельно от бытовых отходов в соответствии с правилами по утилизации отходов в вашем регионе

# РУКОВОДСТВО ПО ЭКСПЛУАТАЦИИ

---

Срок службы - 5 лет, при условии, что изделие используется в строгом соответствии с настоящим руководством по эксплуатации.

## **ТЕХНИЧЕСКАЯ ПОДДЕРЖКА**

Единая справочная служба:

тел. 8-800-100-20-17

[service@mysteryelectronics.ru](mailto:service@mysteryelectronics.ru)

Дополнительную информацию о гарантийном и послегарантийном ремонте Вы можете получить по месту приобретения данного изделия или на сайте **[www.mysteryelectronics.ru](http://www.mysteryelectronics.ru)**