



РУКОВОДСТВО ПО ЭКСПЛУАТАЦИИ

ЖИДКОКРИСТАЛЛИЧЕСКИЙ ТЕЛЕВИЗОР С LED ПОДСВЕТКОЙ ЭКРАНА
И ВСТРОЕННЫМ ЦИФРОВЫМ ТЮНЕРОМ



MTV-1918LW
MTV-1922LW
MTV-1923LW
MTV-2218LW
MTV-2222LW
MTV-2418LW
MTV-2422LW
MTV-3018LW
MTV-3022LW

- Русское, английское меню
- Интерфейс высокого разрешения HDMI
- Телетекст
- Работа с компьютером

РУКОВОДСТВО ПО ЭКСПЛУАТАЦИИ

СОДЕРЖАНИЕ

Меры безопасности и предосторожности	3
Введение	6
Установка	6
Соединения.....	9
Пульт ДУ.....	12
Операции меню.....	13
Возможные неисправности и способы их устранения.....	19
Технические характеристики	20

РУКОВОДСТВО ПО ЭКСПЛУАТАЦИИ

МЕРЫ БЕЗОПАСНОСТИ И МЕРЫ ПРЕДОСТОРОЖНОСТИ

1. Перед началом эксплуатации устройства тщательно изучите данное руководство по эксплуатации.
2. Сохраните руководство по эксплуатации для дальнейшего обращения к нему.
3. Соблюдайте все меры безопасности.
4. Следуйте рекомендациям руководства по эксплуатации.
5. Не используйте аппарат рядом с водой.
6. Очищайте аппарат только сухой тканью.
7. Не перекрывайте вентиляционные отверстия корпуса. Выполняйте установку согласно рекомендациям производителя.
8. Не устанавливайте аппарат рядом с различными источниками тепла, например, усилителем, калорифером, плитой, или другими подобными устройствами.



9. Не допускайте перегибания и зажима проводя, особенно в местах выхода проводя из аппарата и соединения

провода с вилкой.

10. Используйте только рекомендованные производителем комплектующие.
11. Перед грозой или если Вы не планируете использовать аппарат длительный период, отсоедините сетевой шнур от розетки питания (и штекер антенны от телевизора если антенна индивидуальная).
12. Обращайтесь только к квалифицированным специалистам сертифицированного специализированного сервисного центра в случае:
 - если аппарат, сетевой шнур или вилка повреждены,
 - если произошло попадание жидкости или посторонних предметов вовнутрь аппарата,
 - если аппарат подвергся воздействию дождя или влаги,
 - если аппарат уронили или он не работает нормально.

Не допускайте попадания на аппарат жидкости. Не устанавливайте на аппарат емкости, наполненные водой.

<p>ВНИМАНИЕ: Если возникла неисправность, во избежание поражения электрическим током, не пытайтесь разобрать телевизор или устранить неисправность самостоятельно. Обращайтесь за помощью в сертифицированные специализированные сервисные центры.</p>		

РУКОВОДСТВО ПО ЭКСПЛУАТАЦИИ

 Значок указывает на то, что аппарат находится под высоким напряжением и возможно поражение электрическим током.

 Значок указывает на то, что руководство по эксплуатации и обращению аппаратом входит в комплект.

ПРЕДУПРЕЖДЕНИЕ: Во избежание возникновения возгорания или поражения электрическим током не используйте аппарат под дождем или не подвергайте аппарат воздействию влаги.



 **Предупреждение:** Аппарат находится под высоким напряжением. Не пытайтесь разобрать телевизор. Обращайтесь за помощью в сертифицированные специализированные сервисные центры.

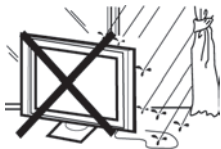

 **Предупреждение:** Во избежание возникновения возгорания или поражения электрическим током не используйте аппарат под дождем или не подвергайте аппарат воздействию влаги.



 **Предупреждение:** Не устанавли-

вайте и не бросайте какие-либо предметы на поверхность аппарата. Не допускайте попадания жидкости на аппарат.



 **Предосторожность:** Не перекрывайте вентиляционные отверстия корпуса.



 **Предосторожность:** Не устанавливайте аппарат на сетевой шнур.



 **Предосторожность:** Оберегайте аппарат от падений, ударов и столкновений с другими предметами это может стать причиной травм и поломки. Эксплуатация аппарата детьми должна производиться только под руководством взрослых.



 **Предосторожность:** Не устанавливайте аппарат на неустойчивые поверхности, столы, полки. Падение аппарата может стать причиной получения телесных травм

РУКОВОДСТВО ПО ЭКСПЛУАТАЦИИ

и повреждений аппарата.



 **Предосторожность:** Если Вы не используете аппарат длительное время, вытаскивайте его вилку питания от сети.



 **Предосторожность:** Не подвергайте аппарат воздействию прямых солнечных лучей или других источников тепла. Не устанавливайте телевизор на другой аппарат, который может нагреться, например, кассетный видео проигрыватель или аудио усилитель. Не устанавливайте рядом с телевизором источники открытого пламени, например свечи.

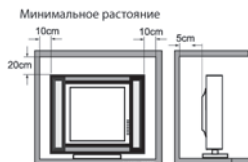

 **Предосторожность:** Устанавливайте телевизор с учетом размеров указанных на рисунке. Повышенный температурный режим уменьшает срок безотказной эксплуатации вашего телевизора.

РУКОВОДСТВО ПО ЭКСПЛУАТАЦИИ

ВВЕДЕНИЕ

Благодарим Вас за покупку нашего телевизора. Перед началом эксплуатации аппарата внимательно ознакомьтесь с данным Руководством. Сохраните Руководство для обращения к нему в дальнейшем.

УСТАНОВКА

- Установите телевизор в комнате так, чтобы прямое освещение не попадало на экран.
- Полное отсутствие освещения во время просмотра телевизора приводит к переутомлению глаз. Для комфортного просмотра рекомендовано мягкое непрямое освещение.
- Не устанавливайте телевизор рядом с источником тепла. Это может стать причиной повреждения корпуса аппарата или сократить срок безотказной работы его элементов.
- Телевизор подключается к источнику переменного тока 100-240В, 50/60Гц. Ни в коем случае не подсоединяйте телевизор к другим источникам питания или к источнику постоянного тока.
- Не перекрывайте вентиляционные отверстия корпуса.
- Установите ТВ на плоскую поверхность, оставляя минимум по 10 см свободного пространства с каждой стороны и не менее 30 см сверху.

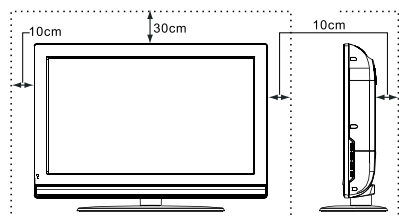

Установка телевизора на подставку

Перед тем, как использовать телевизор, следует установить подставку.

1. Поместите телевизор на мягкое покрытие экраном вниз.

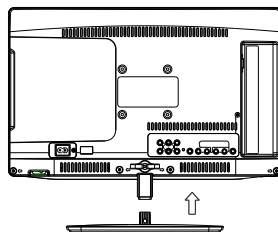

2. Прикрепите подставку к телевизору, как показано на рисунке, и закрепите её при помощи винта.

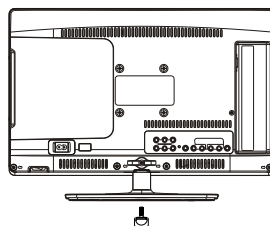

Установка телевизора на стену

1. Положите телевизор экраном вниз на мягкую ткань.
2. С помощью отвертки открутите 8 винтов, которые прикрепляют подставку к нижней части телевизора и снимите подставку.
3. Просверлите в стене 4 отверстия, расстояние между которыми соответствует расстоянию между отверстиями на задней стенке телевизора.

РУКОВОДСТВО ПО ЭКСПЛУАТАЦИИ

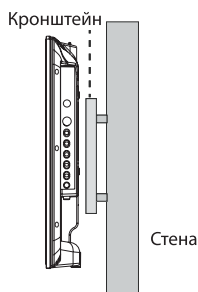
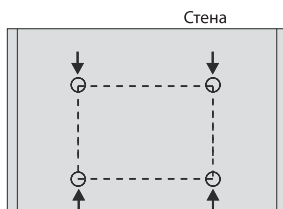
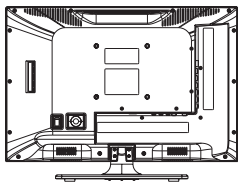

4. С помощью 4 винтов прикрепите телевизор к кронштейну (не входит в комплектацию).

Примечание:

1. Кронштейн не входит в комплектацию прибора.
2. Для установки Вашего телевизора на стену Вы можете обратиться к специалисту.
3. Картинки по установке ТВ служат в качестве примера.
4. При установке ТВ на стену руководствуйтесь стандартом VESA.

ПРЕДОСТОРОЖНОСТЬ

Соблюдайте правила обращения с телевизором указанные в руководстве по эксплуатации. Помните, что все ЖК-телевизоры работают под высоким напряжением. При очистке пыли или капель воды с ЖК экрана или корпуса телевизора отсоединяйте его сетевой шнур от розетки. Протирайте только сухой мягкой тканью. Во время грозы или молнии отсоединяйте сетевой шнур и штекер антенны во избежание повреждения Вашего телевизора. Не разбирайте и не ремонтируйте прибор самостоятельно, это может вызвать серьезные поломки и снимает гарантию на бесплатный ремонт. Ремонт должен производиться только в сертифицированных специализированных сервисных центрах.

ОСНОВНЫЕ ОСОБЕННОСТИ

- Может работать в качестве ТВ дисплея, дисплея для компьютера или DVD проигрывателя;
- Высокая яркость, широкий угол просмотра

КОМПЛЕКТАЦИЯ



Руководство по эксплуатации



ПДУ с элементами питания

РУКОВОДСТВО ПО ЭКСПЛУАТАЦИИ

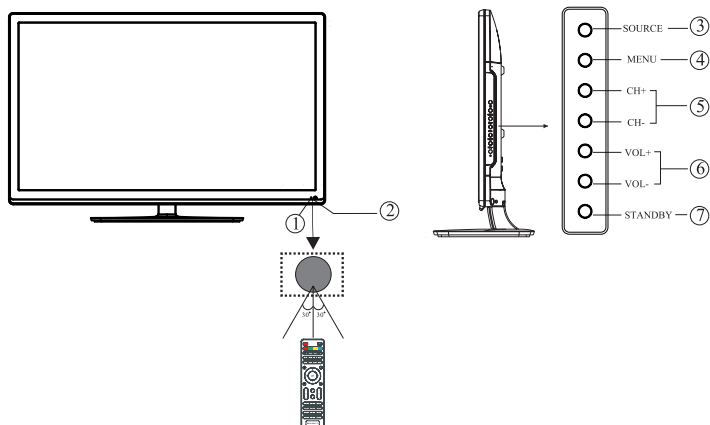

КНОПКИ НА КОРПУСЕ ТВ

1. Индикаторный светодиод:
Красный - Режим ожидания
Голубой - Питание включено
2. ИК приемник дистанционного управления
3. SOURCE Кнопка выбора режима работы
4. MENU Кнопка вывода на экран ТВ меню.
5. CH +/- Во время просмотра ТВ нажимайте данные кнопки для перехода к последующему/предыдущему каналу. Для перемещения по меню нажимайте данные кнопки для перехода к последующему/предыдущему пункту/параметру меню.
6. VOL +/- Кнопки увеличения/уменьшения уровня громкости. В режиме меню нажатие на данные кнопки служит для настройки выбранного параметра.
7. STANDBY Кнопка включения/выключения питания

РАЗЪЕМЫ НА КОРПУСЕ ТВ

1. VIDEO INPUT Видеовход
2. Аудиовходы (Левый, правый)
3. VIDEO OUTPUT Видеовыход
4. Аудиовыходы (Левый, правый)
5. USB разъем
6. HDMI1, HDMI2 Цифровые входы для интерфейса высокого разрешения
7. YPbPr Компонентный вход
8. HEADPHONE Разъем для подключения наушников
9. PC AUDIO INPUT Вход для аудиосигнала при работе от ПК
10. VGA Вход для видеосигнала при работе от ПК
11. RF Разъем для ТВ антенны

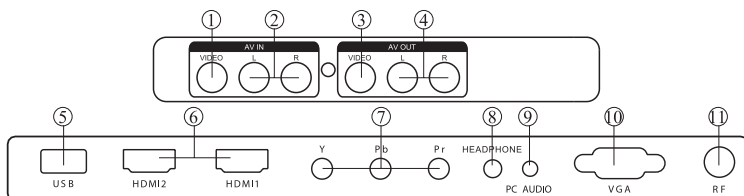

РУКОВОДСТВО ПО ЭКСПЛУАТАЦИИ

СОЕДИНЕНИЯ

Соединение с антенной



Для приема ТВ программ необходимо подключиться к сигналу одного из источников:

- внешняя антенна
- сеть кабельного ТВ
- сеть спутникового вещания

1. В этих трех случаях кабель от антенны или ТВ сети должен подключаться к разъему 75 Ом на задней стенке телевизора.
2. Комнатная антенна не рекомендуется для использования с данным телевизором.

При установке телевизора необходимо использовать коаксиальный кабель 75 Ом. При использовании другого кабеля возможно появление шумов и искажений изображения.

Соединение с аудио/видео оборудованием

1. Соединение по входам HDMI 1, HDMI 2

При соединении по HDMI входу качество изображения существенно возрастает по сравнению с другими способами подключения. Для соединения используется специализи-

рованный цифровой HDMI кабель.

Для выбора источника, подключенного к телевизору по HDMI входу, нажмите кнопку SOURCE на пульте ДУ и выберите HDMI

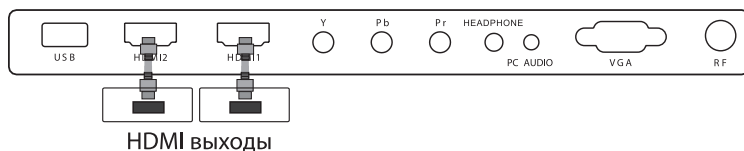

2. Соединение по входу AV входу

Для выбора источника, подключенного к видео/аудиовходу телевизора, нажмите кнопку SOURCE на пульте ДУ и выберите AV.

При наличии декодера, подключите его к DVD плееру и выход плеера подключите к телевизору.

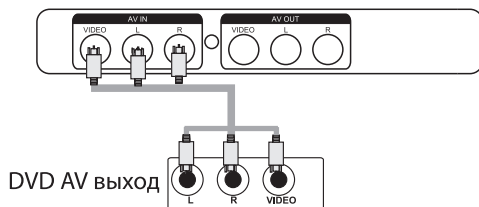

РУКОВОДСТВО ПО ЭКСПЛУАТАЦИИ

3. Соединение по выходу AV

Для выбора источника, подключенного к

видео/аудиовыходу телевизора, нажмите кнопку SOURCE на пульте ДУ и выберите AV.

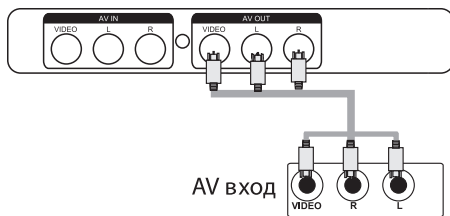

4. Соединение по входу YPbPr

Для выбора источника, подключенного к

YPbPr входу телевизора, нажмите кнопку SOURCE на пульте ДУ и выберите YPbPr.

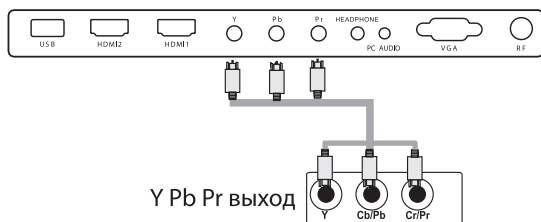

5. Работа с персональным компьютером

Перед соединением выключите телевизор и компьютер.

Выполняйте соединения только в следующей последовательности:

1. Подключите VGA и Аудио кабель.
2. Подключите кабель питания ТВ.
3. Включите телевизор, нажмите кнопку SOURCE на пульте ДУ и выберите PC.
4. Включите компьютер.

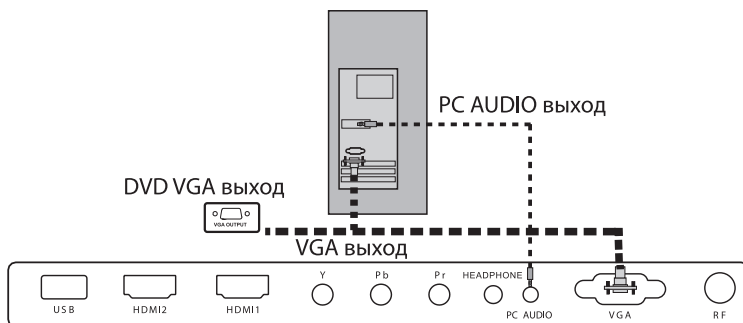

РУКОВОДСТВО ПО ЭКСПЛУАТАЦИИ

6. Разъем для подключения наушников



7. Разъем для подключения USB

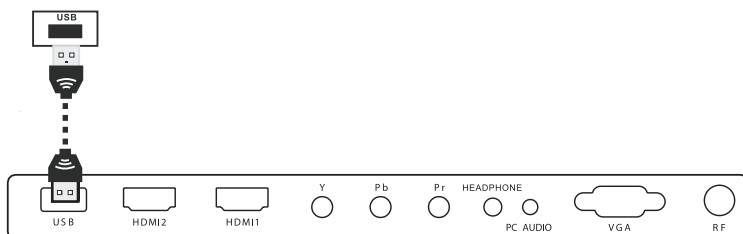

УСТАНОВКА ЭЛЕМЕНТОВ ПИТАНИЯ

1. Откройте крышку батарейного отсека.



2. Установите две батареи типа AAA (1,5В) в соответствии с указанной полярностью.



3. Закройте батарейный отсек.

Если пульт ДУ начинает работать неустой-

чиво, с перебойми, замените батареи на новые.



Примечание:

1. Рекомендована щелочная батарея.
2. Извлеките батареи, если срок службы батарей истек или пульт ДУ не будет использоваться длительное время.

РУКОВОДСТВО ПО ЭКСПЛУАТАЦИИ

ПУЛЬТ ДУ

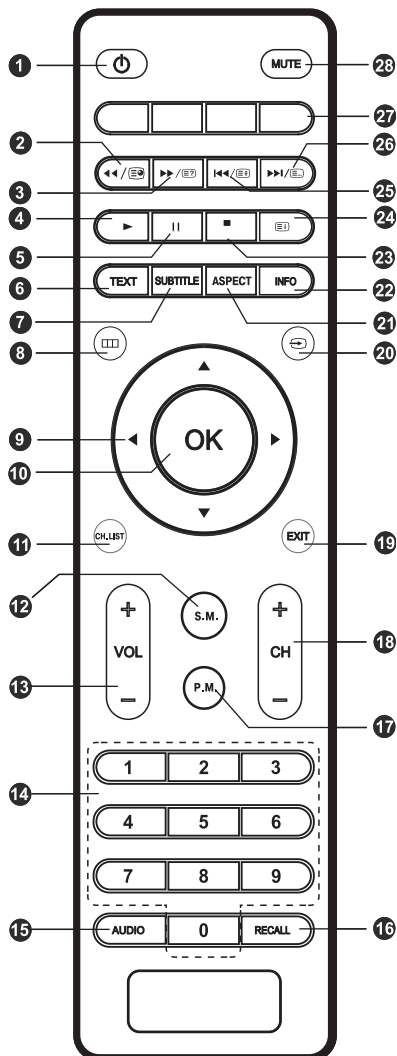

1. [⏻] Рабочий режим/режим ожидания
2. [⏮] Перемотка файла назад при просмотре записей на USB-носителе, режимах Time Shift и MEDIA/(SUBPAGE) Отображение подстраницы телетекста
3. [⏪] Перемотка файла вперед при

4. [⏩] Воспроизведение файла при просмотре записей на USB-носителе, режимах Time Shift и MEDIA.
5. [⏹] Пауза файла при просмотре записей на USB –носителе, режимах Time Shift и MEDIA.
6. **TEXT** Включение/выключение режима телетекста
7. **SUBTITLE** Включение/выключение субтитров (режим аналогового вещания); включения/выключения меню ЯЗЫК СУБТИТРОВ (режим цифрового вещания)
8. [☰] Включение главного МЕНЮ ; возврат на шаг в режиме меню.
9. [⏶] Клавиши перемещения курсора
10. **OK** Включение выбранной функции или режима
11. **CH.LIST** Кнопка вывода на экран списка каналов
12. **S.M** Кнопка выбора режима звука
13. **VOL +/-** Увеличение/уменьшение уровня громкости
14. **0...9** Выбор номера программы
15. **AUDIO** Включение отображения системы звукового сопровождения (режим аналогового вещания)
16. **RECALL** Переключение на предыдущую программу
17. **P.M** Кнопка выбора режима изображения
18. **CH+/-** Переключение каналов
19. **EXIT** Выход из меню; возврат на шаг в режиме MEDIA.
20. [⌂] Выбор источника сигнала
21. **ASPECT** Кнопка выбора формата изображения записей на USB-носителе, режимах Time Shift и MEDIA/(REVEAL) Отображение «скрытых» страниц телетекста

РУКОВОДСТВО ПО ЭКСПЛУАТАЦИИ

бражения

22. **INFO** Включение/выключение на экране информации о принимаемом сигнале
23. **[■]** Переключение на USB-носитель/ Остановка воспроизведения в режимах MEDIA
24. **[E]** Вызов страницы индексов телетекста
25. **[K/E]** Переход к предыдущему файлу при просмотре записей на USB –носителе, режимах Time Shift и MEDIA/Удержание страницы телетекста
26. **[P/E]** Переход к следующему файлу при просмотре записей на USB-носителе, режимах Time Shift и MEDIA / Вывод на экран списка каналов в режиме телетекст
27. **Красная кнопка.** Удаление в меню РЕДАКТИРОВАНИЕ, СПИСОК ЗАПИСЕЙ, РАСПИСАНИЕ в режиме MEDIA, вызов страницы телетекста

Зеленая кнопка. Переименование в меню РЕДАКТИРОВАНИЕ, напоминание в меню ТЕЛЕГИД, выделение в режиме MEDIA, вызов страницы телетекста.

Желтая кнопка. Перемещение в меню РЕДАКТИРОВАНИЕ, включение расписания в меню ТЕЛЕГИД, вызов страницы телетекста.

Синяя кнопка. Установка скрытия в меню РЕДАКТИРОВАНИЕ; вызов страницы телетекста, включение заставки при прослушивании в режиме MEDIA.

28. **MUTE** Выключение/включение звука

ОПЕРАЦИИ МЕНЮ

1. НАСТРОЙКА КАНАЛОВ (CHANNEL MENU)

При помощи кнопок [◀▶] выберите данный пункт меню.

При помощи кнопок [▼▲] выберите необходимый параметр меню настройки каналов. Нажмите кнопку ОК для подтверждения выбора. Нажимайте кнопки [◀▶] для настройки выбранного параметра.

Меню настройки каналов выглядит следующим образом:

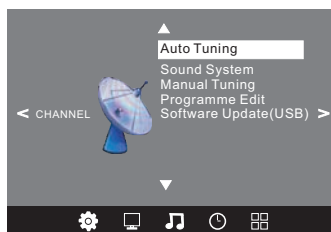

Пункты меню:

1. Автоматический поиск каналов (Auto tuning). Устройство начнет автоматический поиск сигналов всех телевизионных станций.
2. Система звука (Sound System). Вы можете изменить систему звука.
3. Ручная настройка каналов (Manual tuning). Вы можете изменить систему звука, произвести поиск ТВ каналов и настроить их вручную, затем сохранить выбранные каналы.

РУКОВОДСТВО ПО ЭКСПЛУАТАЦИИ

Подменю ручной настройки каналов выглядит следующим образом:

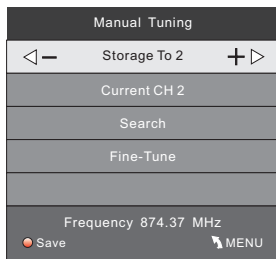

Примечание:

Нажмите красную кнопку телетекста на пульте для сохранения канала в памяти после ручной настройки.

4. Редактирование информации о каналах (Program Edit)



Вы можете удалить, переименовать, пропустить, переместить нужный вам номер канала.

Удаление канала (Delete)

- С помощью кнопок [▼▲] выберите номер канала для удаления.
- Нажмите «красную кнопку» для удаления выбранного Вами канала.

Редактирование названия канала (Rename)

- С помощью курсора выберите номер канала для редактирования.
- Нажмите «зеленую кнопку».
- С помощью кнопок [▼▲] выберите бук-

вы, с помощью кнопок [◀▶] перемещайте курсор по буквам.

- Нажмите кнопку MENU для выхода из режима редактирования названия канала. Нажмите кнопку EXIT для выхода из меню.

Примечание:

Название канала может состоять не более, чем из 5 букв.

Перемещение канала (Move)

- С помощью курсора выберите номер канала для редактирования.
- Нажмите «желтую кнопку», на экране появится желтый курсор.
- С помощью кнопок [▼▲] переместите канал в нужное Вам место.

Пропуск канала (SKIP)

- С помощью кнопок [▼▲] выберите номер канала для пропуска.
- Нажмите «синюю кнопку» - на правой стороне номера выбранного Вами канала для пропуска появится значок [⊙].
- Для отмены данной функции - нажмите «синюю кнопку» еще раз, при этом значок [⊙] исчезнет.

5. Обновление программного обеспечения (Software update)

Вы можете обновить программное обеспечение Вашего телевизора при помощи USB-флеш носителя.

2. НАСТРОЙКА ИЗОБРАЖЕНИЯ (PICTURE MENU)

При помощи кнопок [◀▶] выберите данный пункт меню.

При помощи кнопок [▼▲] выберите необходимый параметр меню настройки изображения. Нажмите кнопку OK для подтверждения выбора. Нажимайте кнопки [◀▶] для настройки выбранного параметра.

Меню настройки изображения выглядит следующим образом:

РУКОВОДСТВО ПО ЭКСПЛУАТАЦИИ

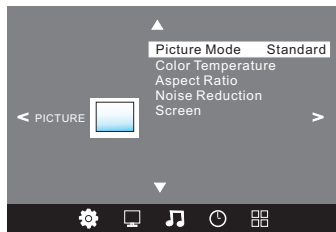

Пункты меню:

- Режим настройки параметров изображения (PICTURE MODE).

Примечание:

Настройка параметра Оттенок (TINT) доступна только для системы NTSC.

- Температурная характеристика цвета (Color temperature). Выбор осуществляется в следующей последовательности: Средний (MEDIUM) - Теплый (WARM) - Прохладный (COOL) - Пользовательский (USER).
- Формат изображения (ASPECT RATIO)
- Динамическое шумоподавление (NOISE REDUCTION)
- Настройка экрана в режиме PC (SCREEN). Вы можете настроить горизонтальное (H-POSITION), вертикальное положение (V-POSITION), размер экрана и фазу экрана.

3. НАСТРОЙКА ЗВУКА (SOUND MENU)

При помощи кнопок [◀▶] выберите данный пункт меню.

При помощи кнопок [▼▲] выберите необходимый параметр меню настройки звука. Нажмите кнопку OK для подтверждения выбора. Нажимайте кнопки [◀▶] для настройки выбранного параметра.

Меню настройки звука выглядит следующим образом:

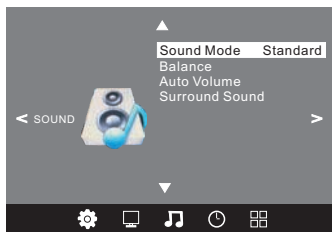

Пункты меню:

- Режим настройки звука (Sound Mode)
- Баланс (Balance)
- Автоматическая регулировка громкости (Auto volume). Данная настройка доступна только при уровне входного сигнала, превышающем допустимое значение.
- Настройка объёмного звука (Surround Sound)

4. НАСТРОЙКА ВРЕМЕНИ (TIME MENU)

При помощи кнопок [◀▶] выберите данный пункт меню.

При помощи кнопок [▼▲] выберите необходимый параметр меню настройки времени. Нажмите кнопку OK для подтверждения выбора. Нажимайте кнопки [◀▶] для настройки выбранного параметра.

Меню настройки времени выглядит следующим образом:

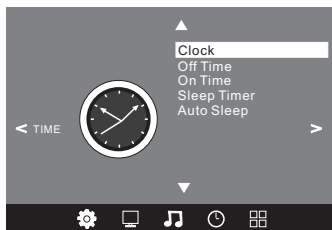

Пункты меню:

- Установка текущего времени (Clock)
- Включение таймера (ON Time)
- Выключение таймера (OFF Time)

РУКОВОДСТВО ПО ЭКСПЛУАТАЦИИ

- Установка времени автоматического выключения телевизора (Sleep Time)
- Автоотключение (Auto Sleep)

Примечание:

- При отключении телевизора от электросети- настройки текущего времени сбросятся.
- Если в течение 15 минут Вы не произведете настройки параметров, то телевизор перейдет в режим ожидания.

5. ОБЩИЕ НАСТРОЙКИ (OPTION MENU)

При помощи кнопок [◀▶] выберите данный пункт меню.

При помощи кнопок [▼▲] выберите необходимый параметр меню общих настроек.. Нажмите кнопку OK для подтверждения выбора. Нажимайте кнопки [◀▶] для настройки выбранного параметра.

Меню общих настроек выглядит следующим образом:

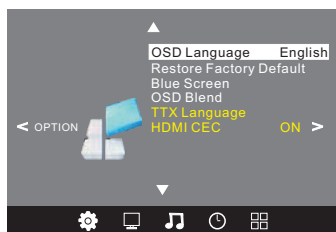

Пункты меню:

- Язык экранных сообщений (OSD Language)
- Восстановление первоначальных заводских установок (Restore factory default)
- Фоновый экран синего цвета (Blue screen). Для включения фонового экрана синего цвета во время отсутствия сигнала выберите параметр ON (Вкл.).
- Регулировка прозрачности экранного меню (OSD BLEND).

- Язык телетекста (TXT Language)
- Управление устройствами, подключенными к порту HDMI (HDMI CEC). Вы можете включить (ON), либо выключить (OFF) данную функцию.

6. НАСТРОЙКА ЦИФРОВОГО МУЛЬТИМЕДИЙНОГО ПРОИГРЫВАТЕЛЯ (APPLICATION MENU)

Прежде, чем производить какие-либо настройки в данном пункте меню, убедитесь, что USB-флеш носитель подключен к соответствующему разъему Вашего телевизора.

Нажмите на кнопку [⊕] (20) на пульте ДУ. На экране появится следующее меню:

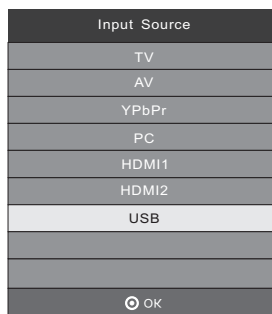

Выберите режим USB.

РУКОВОДСТВО ПО ЭКСПЛУАТАЦИИ

Подтвердите вход в меню мультимедийного проигрывателя, нажав кнопку ОК.

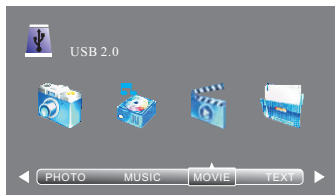

С помощью кнопок [◀▶] выберите нужный Вам для воспроизведения тип файла:

- Воспроизведение файлов изображений (PHOTO)
- Воспроизведение музыкальных файлов (MUSIC)
- Воспроизведение видеофайлов (MOVIE)
- Воспроизведение текстовых файлов (TEXT)

С помощью кнопок [◀▶] выберите нужный Вам тип файла для воспроизведения (PHOTO, MUSIC, MOVIE, TEXT) и нажмите кнопку ОК. На экране появится следующее меню:

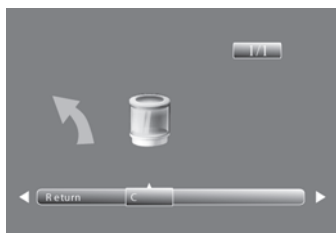

С помощью кнопок [▶/4] выберите носитель и нажмите на кнопку ОК. На экране появится следующее меню:

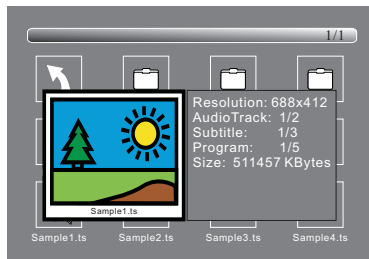

С помощью кнопок [◀▶] выберите нужную Вам папку, войдите в нее, нажав кнопку ОК. Затем выберите необходимый файл для воспроизведения. Обратите внимание, что воспроизведение файла, на котором Вы остановились, начнется автоматически.

Примечание:

Во время воспроизведения файлов нажмите кнопку [▶] для просмотра файла во весь экран.

Во время воспроизведения файла нажмите кнопку ОК или кнопку SIZE/INFO на пульте ДУ для отображения на экране меню управления.

РУКОВОДСТВО ПО ЭКСПЛУАТАЦИИ

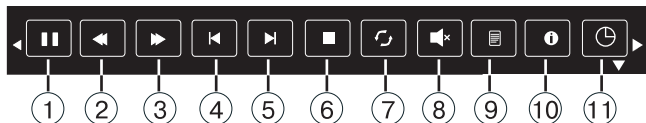

С помощью кнопок [◀▶] выберите нужную вам кнопку управления и нажмите кнопку Ok для подтверждения выбора.

Для выхода из меню управления нажмите кнопку [▼] или кнопку EXIT на пульте ДУ.

Кнопки управления:

1. [⏸] Кнопка временной остановки воспроизведения
2. [⏮] Кнопка ускоренного воспроизведения назад
3. [⏭] Кнопка ускоренного воспроизведения вперед
4. [⏪] Кнопка перехода к предыдущей дорожке или главе
5. [⏩] Кнопка перехода к последующей дорожке или главе.
6. [■] Кнопка остановки воспроизведения
7. [↺] Кнопка включения/выключения режима повтора
8. [🔊] Кнопка мгновенного выключения/включения звука
9. [📄] Кнопка отображения списка файлов
10. [ℹ] Кнопка отображения информации о текущем файле
11. [⏏] Кнопка начала воспроизведения с выбранного фрагмента

При нажатии на кнопку ⓘ (10) на экране появится следующее меню:

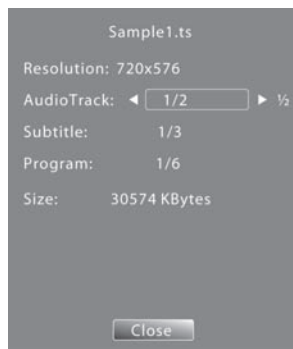

РУКОВОДСТВО ПО ЭКСПЛУАТАЦИИ

ВОЗМОЖНЫЕ НЕПОЛАДКИ И СПОСОБЫ ИХ УСТРАНЕНИЯ

Возможные неполадки		Способ устранения
Изображение	Звук	
Рябь	Шум	Проверьте правильность подсоединения, установки и направления антенны.
Двойное изображение	Нормальное звучание	Проверьте правильность подсоединения, установки и направления антенны.
Внешние помехи	Шум	Помехи от электронного оборудования, автомобиль/мотоцикл, лампы дневного света
Нормальное изображение	Нет звука	Проверьте уровень громкости, выключена ли функция MUTE, правильно ли настроен стандарт звука.
Нет изображения	Нет звука	Проверьте, подключен ли сетевой шнур к источнику питания; правильно ли установлены яркость и звук; включен ли телевизор. Нажмите кнопку STANDBY на пульте ДУ.
Черно-белое изображение	Нормальное звучание	Проверьте правильность установки системы цветности.
Отсутствие изображения Помехи, рябь	Нормальное звучание	Проведите точную (ручную) настройку канала
Черно-белое изображение	Шум	Проверьте правильность установки систем цветности и звука.

РУКОВОДСТВО ПО ЭКСПЛУАТАЦИИ

ТЕХНИЧЕСКИЕ ХАРАКТЕРИСТИКИ

Диагональ экрана	19 дюймов	22 дюймов	24 дюймов	28 дюймов
Разрешение	1366x768	1920x1080	1920x1080	1366x768
Формат экрана	16:9			
Системы ТВ приема	SECAM, PAL			
Системы ТВ при проигрывании	PAL, NTSC			
Системы звука	BG/DK/I			
Декодер стереозвуча	NICAM			
Напряжение питания	100-240В, 50 Гц			
Потребляемая мощность	30 Вт	38 Вт	40 Вт	41 Вт
Класс защиты	II			
Аудиовыход	2x5Вт	2x5Вт	2x5Вт	2x10Вт
Разъемы для подключения				
Антенный вход	1			
Аудиовходы (левый, правый)	2			
Композитный видеовход	1			
HDMI вход	2			
YPbPr Компонентный видеовход	1			
VGA вход	1			
Аудиовход PC	1			
USB вход	1			
Аудиовыходы (левый, правый)	2			
Композитный видеовыход	1			
Разъем для подключения наушников	1			

* Поставляемые на российский рынок ЖК телевизоры MYSTERY, в части наличия дефектов пикселей, соответствуют классу II по ГОСТ Р 52324-2005 «Эргономические требования к работе с визуальными дисплеями, основанными на плоских панелях».

Примечание:

В соответствии с проводимой политикой постоянного совершенствования технических характеристик и дизайна, возможно внесение изменений без предварительного уведомления.

РУКОВОДСТВО ПО ЭКСПЛУАТАЦИИ



Уведомляем, что вся упаковка данного прибора НЕ ПРЕДНАЗНАЧЕНА для вторичной упаковки или хранения в ней ПИЩЕВОЙ ПРОДУКЦИИ.

Прибор собран из современных и безопасных материалов. По окончании срока службы, во избежание возможного причинения вреда жизни, здоровью потребителя, его имуществу или окружающей среде, прибор должен быть утилизирован отдельно от бытовых отходов в соответствии с правилами по утилизации отходов в вашем регионе.

Срок службы - 5 лет, при условии, что изделие используется в строгом соответствии с настоящим руководством по эксплуатации.

ТЕХНИЧЕСКАЯ ПОДДЕРЖКА

Единая справочная служба:

тел. 8-800-100-20-17