

РУКОВОДСТВО ПО ЭКСПЛУАТАЦИИ

ЖИДКОКРИСТАЛЛИЧЕСКИЙ ТЕЛЕВИЗОР
С ДИАГОНАЛЬЮ ЭКРАНА 22" И LED-ПОДСВЕТКОЙ

MTV-2222LW



- Русское, английское меню
- Интерфейс высокого разрешения HDMI
- Телетекст
- Работа с компьютером



РУКОВОДСТВО ПО ЭКСПЛУАТАЦИИ

СОДЕРЖАНИЕ

Меры безопасности и предосторожности	3
Введение	6
Установка	10
Пульт ДУ	14
Операции меню	16
Возможные неисправности и способы их устранения	23
Технические характеристики	24

РУКОВОДСТВО ПО ЭКСПЛУАТАЦИИ

МЕРЫ БЕЗОПАСНОСТИ И МЕРЫ ПРЕДОСТОРОЖНОСТИ

1. Перед началом эксплуатации устройства тщательно изучите данное руководство по эксплуатации.
2. Сохраните руководство по эксплуатации для дальнейшего обращения к нему.
3. Соблюдайте все меры безопасности.
4. Следуйте рекомендациям руководства по эксплуатации.
5. Не используйте аппарат рядом с водой.
6. Очищайте аппарат только сухой тканью.
7. Не перекрывайте вентиляционные отверстия корпуса. Выполняйте установку согласно рекомендациям производителя.
8. Не устанавливайте аппарат рядом с различными источниками тепла, например, усилителем, калорифером, плитой, или другими подобными устройствами.



9. Не допускайте перегибания и зажимания провода, особенно в местах выхода провода из аппарата и соединения провода с вилкой.
10. Используйте только рекомендованные производителем комплектующие.
11. Перед грозой или если Вы не планируете использовать аппарат длительный период, отсоедините сетевой шнур от розетки питания (и штекер антенны от телевизора если антенна индивидуальная).
12. Обращайтесь только к квалифицированным специалистам сертифицированного специализированного сервисного центра в случае:
 - если аппарат, сетевой шнур или вилка повреждены,
 - если произошло попадание жидкости или посторонних предметов вовнутрь аппарата,
 - если аппарат подвергся воздействию дождя или влаги,
 - если аппарат уронили или он не работает нормально.

Не допускайте попадания на аппарат жидкости. Не устанавливайте на аппарат емкости, наполненные водой.

РУКОВОДСТВО ПО ЭКСПЛУАТАЦИИ

	<table border="1"><tr><td>CAUTION</td></tr><tr><td>RISK OF ELECTRIC SHOCK DO NOT OPEN!</td></tr></table>	CAUTION	RISK OF ELECTRIC SHOCK DO NOT OPEN!	
CAUTION				
RISK OF ELECTRIC SHOCK DO NOT OPEN!				
<p>ВНИМАНИЕ: Если возникла неисправность, во избежание поражения электрическим током, не пытайтесь разобрать телевизор или устранить неисправность самостоятельно. Обращайтесь за помощью в сертифицированные специализированные сервисные центры.</p>				

 Значок указывает на то, что аппарат находится под высоким напряжением и возможно поражение электрическим током.

 Значок указывает на то, что руководство по эксплуатации и обращению аппаратом входит в комплект.

ПРЕДУПРЕЖДЕНИЕ: Во избежание возникновения возгорания или поражения электрическим током не используйте аппарат под дождем или не подвергайте аппарат воздействию влаги.



 **Предупреждение:** Аппарат находится под высоким напряжением. Не пытайтесь разобрать телевизор. Обращайтесь за помощью в сертифицированные специализированные сервисные центры.

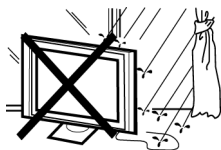

 **Предупреждение:** Во избежание возникновения возгорания или поражения электрическим током не используйте аппарат под дождем или не подвергайте аппарат воздействию влаги.



 **Предупреждение:** Не устанавливайте и не бросайте какие-либо предметы на поверхность аппарата. Не допускайте попадания жидкости на аппарат.



 **Предосторожность:** Не перекрывайте вентиляционные отверстия корпуса.

РУКОВОДСТВО ПО ЭКСПЛУАТАЦИИ

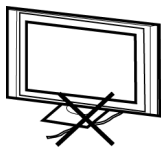

Предосторожность: Не устанавливайте аппарат на сетевой шнур.



Предосторожность: Оберегайте аппарат от падений, ударов и столкновений с другими предметами это может стать причиной травм и поломки. Эксплуатация аппарата детьми должна производиться только под руководством взрослых.

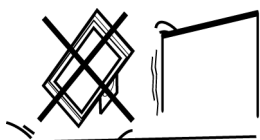

Предосторожность: Не устанавливайте аппарат на неустойчивые поверхности, столы, полки. Падение аппарата может стать причиной получения телесных травм и повреждений аппарата.

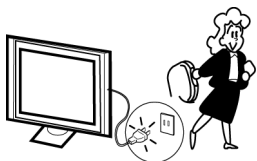

Предосторожность: Если Вы не используете аппарат длительное время, вытаскивайте его вилку питания от сети.

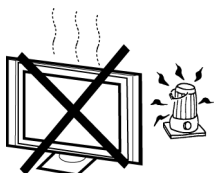

Предосторожность: Не подвергайте аппарат воздействию прямых солнечных лучей или других источников тепла. Не устанавливайте телевизор на другой аппарат, который может нагреться, например, кассетный видео проигрыватель или аудио усилитель. Не устанавливайте рядом с телевизором источники открытого пламени, например свечи.

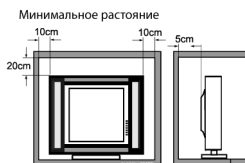

Предосторожность: Устанавливайте телевизор с учетом размеров указанных на рисунке. Повышенный температурный режим уменьшает срок безотказной эксплуатации вашего телевизора.

РУКОВОДСТВО ПО ЭКСПЛУАТАЦИИ

ВВЕДЕНИЕ

Благодарим Вас за покупку нашего телевизора. Перед началом эксплуатации аппарата внимательно ознакомьтесь с данным Руководством. Сохраните Руководство для обращения к нему в дальнейшем.



Установка

- Установите телевизор в комнате так, чтобы прямое освещение не попадало на экран.
- Полное отсутствие освещения во время просмотра изображений на экране приводит к переутомлению глаз. Для комфортного просмотра рекомендовано мягкое неяркое освещение.
- Между телевизором и стеной необходимо оставить небольшое расстояние для вентиляции.
- Не устанавливайте телевизор рядом с источником тепла. Это может стать причиной повреждения корпуса аппарата или сократить безотказную работу его элементов.
- Телевизор подключается к источнику переменного тока 100-240В, 50/60Гц. Ни в коем случае не подсоединяйте телевизор к другим источникам питания или к источнику постоянного тока.
- Не перекрывайте вентиляционные отверстия корпуса.

Установка телевизора на подставку

1. Поместите телевизор на мягкое покрывало экраном вниз.

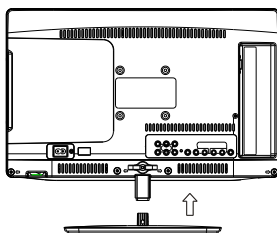

2. Прикрепите подставку к телевизору, как показано на рисунке, и закрепите её при помощи винта.

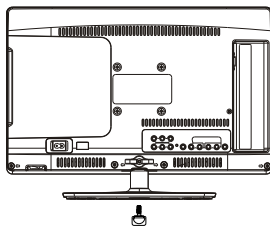

Установка ТВ на стену

1. Поместите телевизор на мягкое покрывало экраном вниз.

РУКОВОДСТВО ПО ЭКСПЛУАТАЦИИ

2. Раскрутите винты в нижней части телевизора и снимите подставку.

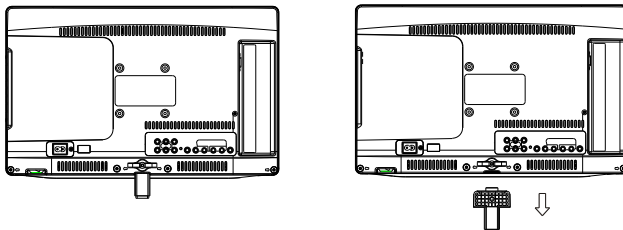

3. С помощью 4-х винтов прикрепите телевизор к кронштейну (кронштейн не входит в комплектацию).

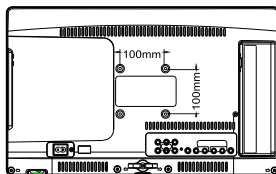

ПРЕДОСТОРЖЕНИЕ: Соблюдайте правила обращения с телевизором указанные в руководстве по эксплуатации. Помните, что все ЖК-телевизоры работают под высоким напряжением. При очистке пыли или капель воды с ЖК экрана или корпуса телевизора отсоединяйте его сетевой шнур от розетки. Протирайте только сухой мягкой тканью. Во время грозы или молнии отсоединяйте сетевой шнур и штекер антенны во избежание повреждения вашего телевизора. Не разбирайте и не ремонтируйте прибор самостоятельно, это может вызвать серьезные поломки и снимает гарантию на бесплатный ремонт. Обращайтесь за помощью только в сервисные центры. Ремонт должен производиться только в сертифицированных специализированных сервисных центрах.

Основные особенности

- Может работать в качестве ТВ дисплея, дисплея для компьютера или DVD проигрывателя
- Высокая яркость, широкий угол просмотра
- Поддержка стереозвука NICAM
- Системы ТВ: PAL, SECAM
- 100 каналов
- Цифровой мультимедийный проигрыватель

Комплектация

Кабель питания	1 шт.
Пульт ДУ	1шт.
Руководство по эксплуатации.....	1шт.
Элемент питания (AAA).....	2шт.

РУКОВОДСТВО ПО ЭКСПЛУАТАЦИИ

ОПИСАНИЕ ТВ

Передняя панель ТВ

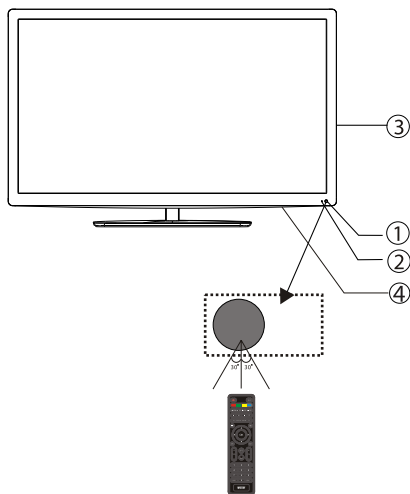

1. ИК приемник дистанционного управления.
2. Индикаторный светодиод:
Синий ● Питание включено
Красный ● Режим ожидания.
3. Кнопки управления
(см. раздел Кнопки управления на корпусе ТВ).
4. Кнопка выключения питания (на нижней части панели)

Кнопки управления на корпусе ТВ

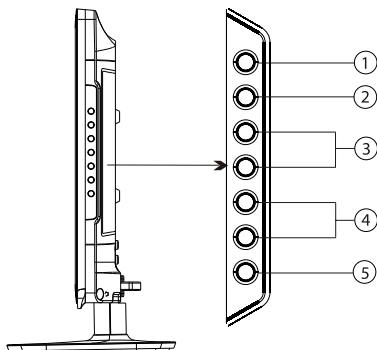

1. **SOURCE** Кнопка вывода на дисплей меню источников воспроизведения.
2. **MENU** Кнопка вывода на экран ТВ Меню.
3. **CH+/CH-** Во время просмотра ТВ нажимайте эти кнопки для перехода к последующему/предыдущему каналу. Для перемещения по меню нажимайте эти кнопки для перехода к последующему/предыдущему пункту меню. В режиме ожидания нажмите эти кнопки, чтобы включить телевизор.
4. **VOL+/-** Кнопки увеличения/уменьшения уровня громкости. В режиме Меню нажатие на эти кнопки служит для настройки выбранного параметра.

5. **STANDBY** кнопка включения /выключения питания

РУКОВОДСТВО ПО ЭКСПЛУАТАЦИИ

Разъемы на корпусе ТВ (вид сзади)

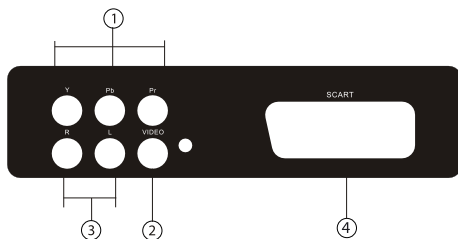

1. YPbPr Компонентный вход
2. AV IN Композитный видеовход.
3. Аудиовходы (правый, левый)
4. SCART вход

Разъемы на корпусе ТВ (вид сбоку)

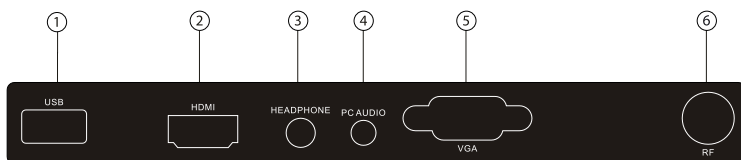

1. USB вход
2. HDMI Цифровой выход для интерфейса высокого разрешения.
3. выход на наушники
4. PC AUDIO Вход для аудиосигнала при работе от ПК.
5. VGA Вход для видеосигнала при работе от ПК.
6. RF IN (75 Ом) Разъем для подключения ТВ антенны.

РУКОВОДСТВО ПО ЭКСПЛУАТАЦИИ

УСТАНОВКА

Подсоединение антенны

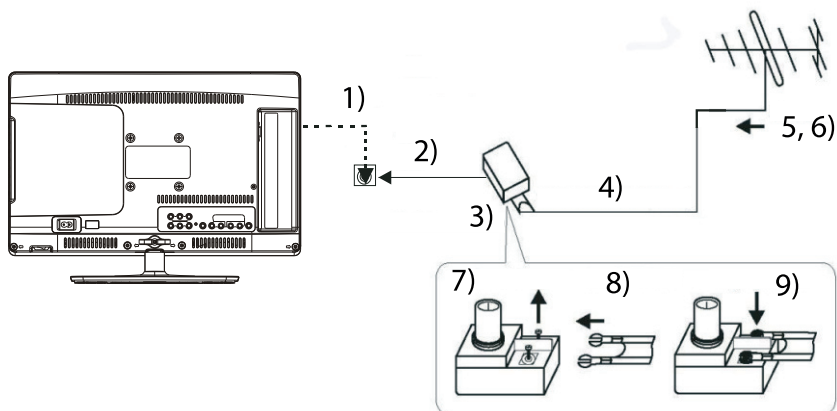

1. Разъем
2. Антенна 75 Ом
3. Переходник (не прилагается)
4. Симметричная линия (300 Ом)
5. Извлеките болты
6. Подключите симметричную линию
7. Установите болты обратно
8. Внутренняя антенна (кабельное телевидение)
9. Внешняя антенна

Примечание:

Подсоединение антенны: IEC (гнездо)

Волновое сопротивление: 75 Ом (коаксиальный)

РУКОВОДСТВО ПО ЭКСПЛУАТАЦИИ

Подсоединение к компьютеру

Перед подсоединением выключите телевизор и компьютер.

Выполняйте соединения только в следующей последовательности:

1. Подсоедините VGA и Аудио провода.
2. Подсоедините провод питания.
3. Включите телевизор, установите источник воспроизведения: компьютер (PC режим).
4. Включите компьютер.



Таблица установок видеорежима (таблица приведена для справок)

	Разрешение	Частота по вертикали (Гц)	Частота по горизонтали (Гц)
1	800x600	60	37,88
2	1024x768	60	48,36
3	1280x768	60	47,30

РУКОВОДСТВО ПО ЭКСПЛУАТАЦИИ

Соединение с аудио/видео оборудованием

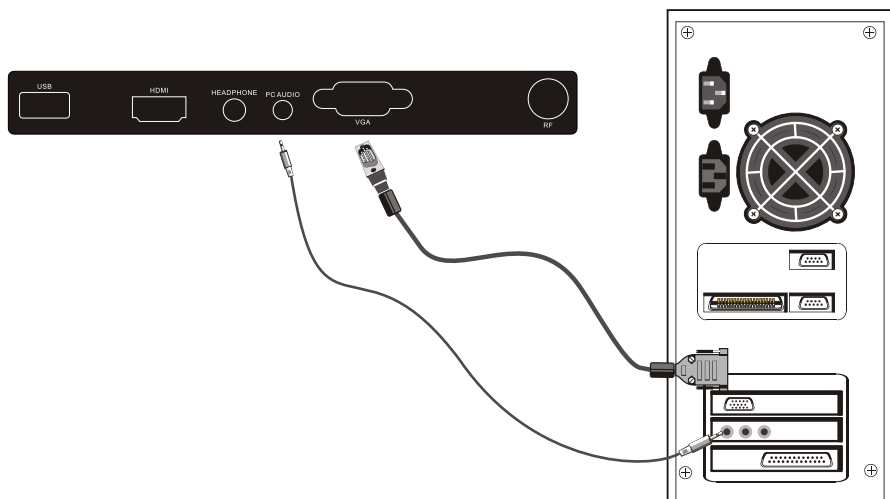
На корпусе телевизора имеются разъемы AV (компонитное видео) и YPbPr (компонентное видео) для подключения к видеоборудованию. Выполняйте соединения согласно руководству по эксплуатации оборудования.

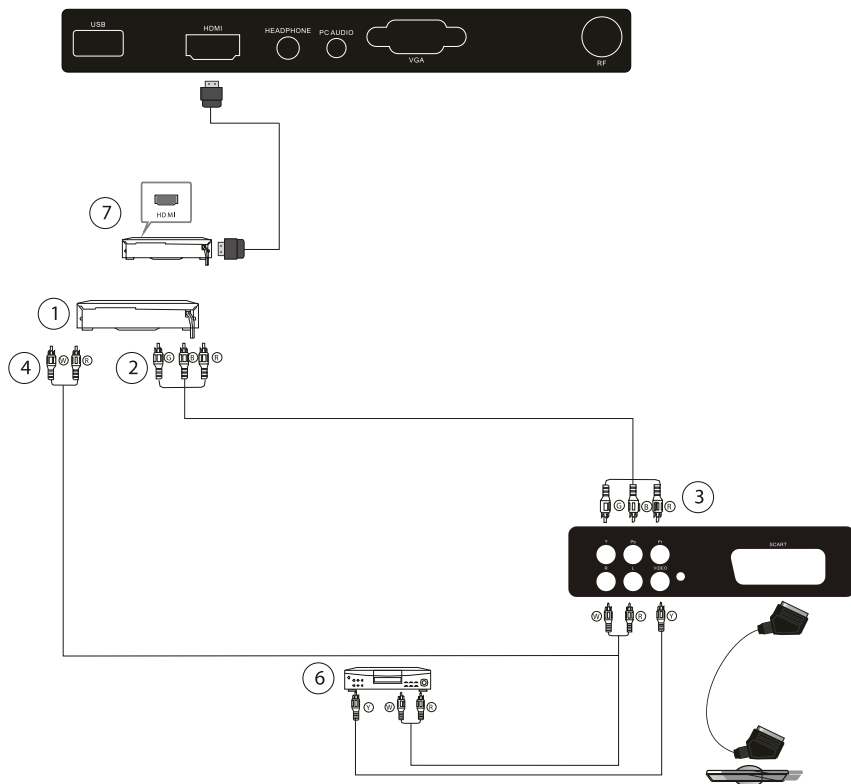

1. Видео оборудование с YPbPr разъемом
2. G – Зеленый, B – синий, R – Красный
3. G – Зеленый, B – синий, R – Красный
4. Белый, красный
5. Белый, красный
6. Видеооборудование с композитным выходом
7. Видеооборудование с HDMI выходом

Телевизор может быть подключен к видеомаягнитофону, чейнджеру, DVD проигрывателю, видеокамере, видеоприставке или стерео проигрывателю.

Компонентный интерфейс YPbPr совместим со следующими форматами: 480i, 576i, 480p, 576p, 720p, 1080i.

РУКОВОДСТВО ПО ЭКСПЛУАТАЦИИ

ЗАМЕНА ЭЛЕМЕНТОВ ПИТАНИЯ

Если невозможно осуществить управление телевизором или пульт ДУ начинает работать неустойчиво, с перебоями, замените в нем элементы питания на новые.

1. Снимите крышку батарейного отсека.
2. Установите два элемента питания типа ААА (1,5В) в соответствии с полярностью, указанной внутри отсека.
3. Закройте батарейный отсек.

Примечание:

Возможна комплектация данного телевизора пультами ДУ с 2-мя разными типами батарейных отсеков:

1-й тип:



2-й тип:

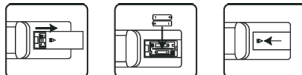

РУКОВОДСТВО ПО ЭКСПЛУАТАЦИИ

ПУЛЬТ ДУ

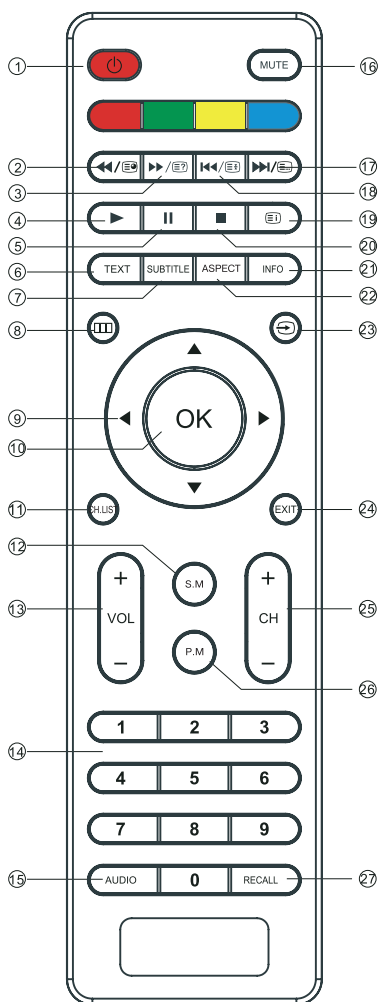





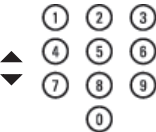

1. [⏻] Кнопка включения/выключения питания ТВ («ждущий» или «рабочий» режим)
2. [⏪]/[⏩] В режиме USB кнопка ускоренного воспроизведения в обратном направлении/в режиме телетекста кнопка отображения подстраницы телетекста.
3. [▶]/[⏩] В режиме USB кнопка ускоренного воспроизведения в прямом направлении/кнопка отображения/скрытия спрятанной информации телетекста
4. [▶] В режиме USB кнопка начала воспроизведения
5. [⏸] Кнопка временной остановки воспроизведения в режиме USB
6. **TEXT** Кнопка вывода на экран телетекста
7. Кнопка вывода на экран субтитров в режиме ATV
8. [TV] Кнопка вывода на дисплей ТВ меню
9. [▲▼▶◀] Кнопки перемещения по меню
10. **OK** Кнопка подтверждения выбора
11. **CH.LIST** Кнопка вывода на экран списка канала-лов
12. **S.M** Кнопка выбора режима звука.
13. **VOL+/-** Кнопки регулировки уровня громкости
14. **0-9** Кнопки с цифрами
15. **AUDIO** Кнопка выбора языка звукового сопровождения
16. **MUTE** Кнопка мгновенного выключения/включения звука
17. [▶]/[⏩] Кнопка перехода к следующей дорожке/главе в режиме USB/кнопка вывода на экран списка каналов в режиме телетекста
18. [⏪]/[⏩] Кнопка перехода к последующей дорожке/главе в режиме USB/кнопка включения режима удержания текущей страницы
19. [EJECT] Кнопка вызова страницы индексов в режиме телетекста
20. [■] Кнопка остановки воспроизведения в режиме USB
21. **INFO** Кнопка вывода на дисплей информации о просматриваемом канале
22. **ASPECT** Кнопка выбора формата изображения
23. [↺] Кнопка выбора режима работы
24. **EXIT** Кнопка выхода из текущего меню
25. **CH+/-** Кнопки перехода к последующему/предыдущему каналу
26. **P.M** Кнопка выбора режима показа изображения
27. **RECALL** Кнопка возврата к последнему просматриваемому каналу.

РУКОВОДСТВО ПО ЭКСПЛУАТАЦИИ

ТЕЛЕТЕКСТ

Телетекст – это информационное вещание на некоторых каналах с отображением информации в текстовом виде, подобно газете. Используя телетекст можно также отображать субтитры.

Наименование кнопки	Управление функцией
TEXT	Нажмите эту кнопку для входа/выхода из режима Телетекст. На дисплее появится содержание телетекста. Каждый параметр меню телетекста имеет соответствующий трехзначный номер. Если выбранный канал не содержит телетекста, то на дисплее появится надпись “NO TEXT”. В этом случае, выйдите из меню телетекста и выберите другой канал.
Кнопки с цифрами 0-9 	Введите номер страницы при помощи кнопок с цифрами (0-9). Например, для поиска страницы 120, введите 120. Номер канала появится в верхнем левом углу дисплея, устройство начнет поиск страницы, затем на дисплее появится необходимая страница. Повторите данную операцию для поиска следующей страницы. Если устройство продолжает искать страницу, то эта страница отсутствует в списке передаваемых страниц в телетексте. Выберите другой номер страницы. Перемещение по страницам можно осуществлять кнопкой CH+/-.
Цветные кнопки 	Цветные индикаторы находятся в верхней части экрана. Эти четырехцветные кнопки позволяют выбирать параметры или страницы. Цветные индикаторы мигают при поиске страницы или в случае если страница не доступна.
 (INDEX)	Кнопка возврата к первоначальной странице
 (SUB PAGE)	Страница содержит под-страницы, которые автоматически появляются на дисплее. Нажмите эту кнопку, чтобы остановить или возобновить открытие под-страницы.
 (HOLD)	Нажмите эту кнопку для остановки текущей страницы.
 (REVEAL)	Нажмите эту кнопку, чтобы вывести на дисплей или убрать с дисплея скрытую информацию.

РУКОВОДСТВО ПО ЭКСПЛУАТАЦИИ

 (LIST)

Пользователь может задать четыре «любимые» страницы, напрямую связанные с четырьмя цветными кнопками пульта. Когда активирован режим LIST, невозможно использовать кнопки TOP и DOTMOM вместе с цветными кнопками. Номера «любимых» страниц запоминаются и считываются из перезаписываемой памяти отдельно для каждого канала.

ОПЕРАЦИИ МЕНЮ

1. НАСТРОЙКА КАНАЛОВ (CHANNEL MENU)

При помощи кнопок [◀▶] выберите данный пункт меню.

При помощи кнопок [▼▲] выберите необходимый параметр меню настройки каналов. Нажмите кнопку ОК для подтверждения выбора. Нажимайте кнопки [◀▶] для настройки выбранного параметра.

Меню настройки каналов выглядит следующим образом:

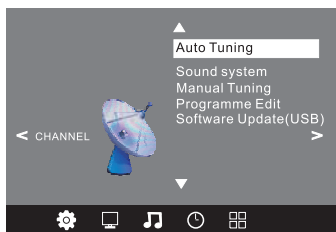

Пункты меню:

1. Автоматический поиск каналов (Auto Tuning). Устройство начнет автоматический поиск сигналов всех телевизионных станций.
2. Ручная настройка каналов (Manual Tuning). Вы можете изменить систему звука,

РУКОВОДСТВО ПО ЭКСПЛУАТАЦИИ

произвести поиск ТВ каналов и настроить их вручную, затем сохранить выбранные каналы.

Подменю ручной настройки каналов выглядит следующим образом:

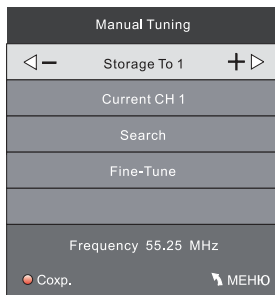

Примечание:

Нажмите красную кнопку телетекста на пульте ДУ для сохранения канала в памяти после ручной настройки.

3. Редактирование информации о каналах (Program Edit)



Вы можете удалить, переименовать, пропустить, переместить нужный Вам номер канала.

Удаление канала (Delete)

- Нажмите «красную кнопку» телетекста на пульте ДУ - на экране появится красный курсор.
- С помощью кнопок [▼▲] выберите номер канала для удаления.
- Нажмите «красную кнопку» еще раз для удаления выбранного Вами канала.

Редактирование названия канала (Rename)

- С помощью курсора выберите номер канала для редактирования.
- Нажмите «зеленую кнопку».
- С помощью кнопок [▼▲] выберите буквы, с помощью кнопок [◀▶] перемещайте курсор по буквам.
- Нажмите кнопку MENU для выхода из режима редактирования названия канала. Нажмите кнопку EXIT для выхода из меню.

РУКОВОДСТВО ПО ЭКСПЛУАТАЦИИ

Примечание:

Название канала может состоять не более, чем из 5 букв.

Перемещение канала (Move)

- С помощью курсора выберите номер канала для редактирования.
- Нажмите «желтую кнопку», на экране появится желтый курсор.
- С помощью кнопок [▼▲] переместите канал в нужное Вам место.

Пропуск канала (SKIP)

- С помощью кнопок [▼▲] выберите номер канала для пропуска.
- Нажмите «синюю кнопку» - на правой стороне номера выбранного Вами канала для пропуска появится значок [⊙].
- Для отмены данной функции - нажмите «синюю кнопку» еще раз, при этом значок [⊙] исчезнет.

4. Обновление программного обеспечения (Software update)

Вы можете обновить программное обеспечение Вашего телевизора при помощи USB-флеш носителя.

2. НАСТРОЙКА ИЗОБРАЖЕНИЯ (PICTURE MENU)

При помощи кнопок [◀▶] выберите данный пункт меню.

При помощи кнопок [▼▲] выберите необходимый параметр меню настройки изображения. Нажмите кнопку ОК для подтверждения выбора. Нажимайте кнопки [◀▶] для настройки выбранного параметра.

Меню настройки изображения выглядит следующим образом:

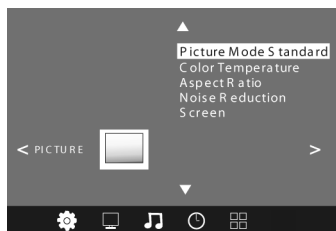

Пункты меню:

- Режим настройки параметров изображения (PICTURE MODE).

Примечание:

Настройка параметра Оттенки (TINT) доступна только для системы NTSC.

- Температурная характеристика цвета (Color temperature). Выбор осуществляется в следующей последовательности: Средний (MEDIUM) - Теплый (WARM) - Прохладный (COOL) - Пользовательский (USER).
- Формат изображения (ASPECT RATIO)

РУКОВОДСТВО ПО ЭКСПЛУАТАЦИИ

- Динамическое шумоподавление (NOISE REDUCTION)
- Настройка экрана в режиме PC (SCREEN). Вы можете настроить горизонтальное (H-POSITION), вертикальное положение (V-POSITION), размер экрана и фазу экрана.
- Формат изображения: 4:3, 16:9, увеличение, авто, панорама, ПК режим

3. НАСТРОЙКА ЗВУКА (SOUND MENU)

При помощи кнопок [◀▶] выберите данный пункт меню.

При помощи кнопок [▼▲] выберите необходимый параметр меню настройки звука. Нажмите кнопку ОК для подтверждения выбора. Нажимайте кнопки [◀▶] для настройки выбранного параметра.

Меню настройки звука выглядит следующим образом:

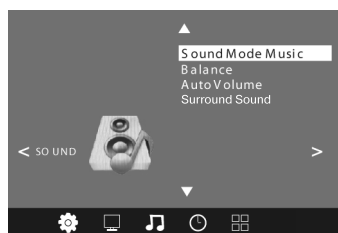

Пункты меню:

- Режим настройки звука (Sound Mode Music)
- Баланс (Balance)
- Автоматическая регулировка громкости (Auto Volume). Данная настройка доступна только при уровне входного сигнала, превышающем допустимое значение.
- Объемный звук (Surround Sound). Вы можете включить (ON), либо выключить данный режим.

4. НАСТРОЙКА ВРЕМЕНИ (TIME MENU)

При помощи кнопок [◀▶] выберите данный пункт меню.

При помощи кнопок [▼▲] выберите необходимый параметр меню настройки времени. Нажмите кнопку ОК для подтверждения выбора. Нажимайте кнопки [◀▶] для настройки выбранного параметра.

Меню настройки времени выглядит следующим образом:



РУКОВОДСТВО ПО ЭКСПЛУАТАЦИИ

Пункты меню:

- Установка текущего времени (Clock)
- Включение таймера (ON Time)
- Выключение таймера (OFF Time)
- Установка времени автоматического выключения телевизора (Sleep Time)
- Автоматическое выключение ТВ (Auto Sleep). Если в течение 15 минут на телевизор не будет поступать никакого сигнала- он автоматически выключится.

Примечание:

- При отключении телевизора от электросети- настройки текущего времени сбросятся.

5. ОБЩИЕ НАСТРОЙКИ (OPTION MENU)

При помощи кнопок [◀▶] выберите данный пункт меню.

При помощи кнопок [▼▲] выберите необходимый параметр меню общих настроек.. Нажмите кнопку ОК для подтверждения выбора. Нажимайте кнопки [◀▶] для настройки выбранного параметра.

Меню общих настроек выглядит следующим образом:

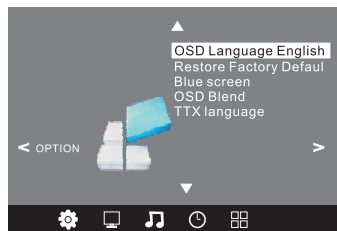

Пункты меню:

- Язык экранных сообщений (OSD Language)
- Восстановление первоначальных заводских установок (Restore factory default)
- Фоновый экран синего цвета (Blue Screen). Для включения фонового экрана синего цвета во время отсутствия сигнала выберите параметр ON (Вкл.).
- Язык телетекста (TXT Language)

6. НАСТРОЙКА ЦИФРОВОГО МУЛЬТИМЕДИЙНОГО ПРОИГРЫВАТЕЛЯ (APPLICATION MENU)

Прежде, чем производить какие-либо настройки в данном пункте меню, убедитесь, что USB-флеш носитель подключен к соответствующему разъему Вашего телевизора.

При помощи кнопок [◀▶] выберите пункт меню настройки мультимедийного проигрывателя - при этом появится следующее меню:

РУКОВОДСТВО ПО ЭКСПЛУАТАЦИИ



С помощью кнопок [◀▶] выберите нужный Вам для воспроизведения тип файла:

- Воспроизведение файлов изображений (PHOTO)
- Воспроизведение музыкальных файлов (MUSIC)
- Воспроизведение видеофайлов (MOVIE)
- Воспроизведение текстовых файлов (TEXT)

С помощью кнопок [◀▶] выберите нужный Вам тип файла для воспроизведения (PHOTO, MUSIC, MOVIE, TEXT) и нажмите кнопку OK. На экране появится следующее меню:

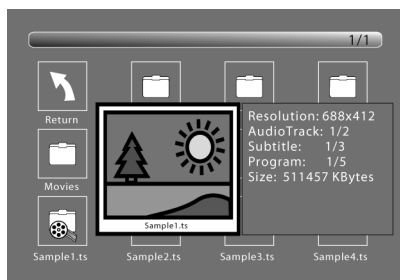

С помощью кнопок [◀▶▼▲] выберите нужную Вам папку, войдите в нее, нажав кнопку OK. Затем выберите необходимый файл для воспроизведения. Обратите внимание, что воспроизведение файла, на котором Вы остановились, начнется автоматически.

Примечание:

Во время воспроизведения файлов нажмите кнопку [▶] для просмотра файла во весь экран.

Во время воспроизведения файла нажмите кнопку OK или кнопку SIZE/INFO на пульте ДУ для отображения на экране меню управления.

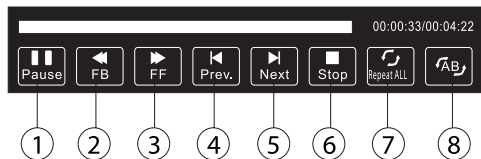

С помощью кнопок [◀▶] выберите нужную вам кнопку управления и нажмите кнопку Ok для подтверждения выбора.

Для выхода из меню управления нажмите кнопку [▼] или кнопку EXIT на пульте ДУ.

РУКОВОДСТВО ПО ЭКСПЛУАТАЦИИ





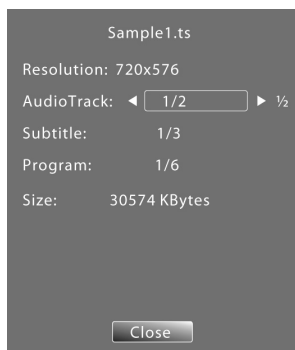



Кнопки управления:

1. PAUSE/[||] Кнопка временной остановки воспроизведения
2. FB/[◀◀] Кнопка ускоренного воспроизведения назад
3. FF/[▶▶] Кнопка ускоренного воспроизведения вперед
4. Prev/[◀◀] Кнопка перехода к предыдущей дорожке или главе
5. Next/[▶▶] Кнопка перехода к последующей дорожке или главе.
6. Stop/[■] Кнопка остановки воспроизведения
7. [↺]/REPEAT ALL Кнопка включения режима повтора
8. [↻]/Кнопка включения режима повторного воспроизведения выбранного фрагмента

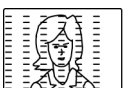

РУКОВОДСТВО ПО ЭКСПЛУАТАЦИИ

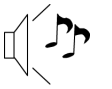
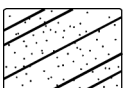
ВОЗМОЖНЫЕ НЕПОЛАДКИ И СПОСОБЫ ИХ УСТРАНЕНИЯ

Возможные неполадки		Способ устранения
Пример изображения	Пример звука	
 Рябь	 Шум	Проверьте правильность подсоединения, установки и направления антенны.
 Двойное изображение	 Нормальное звучание	Проверьте правильность подсоединения, установки и направления антенны.
 Внешние помехи	 Шум	Помехи от электронного оборудования, автомобиль/мотоцикл, люминесцентного излучения.
 Нормальное изображение	 Нет звука	Проверьте уровень громкости (выключена ли функция MUTE, правильно ли настроен звук).
 Нет изображения	 Нет звука	Проверьте, подключен ли сетевой шнур к источнику питания; правильно ли установлены яркость и звук; включен ли телевизор. Нажмите кнопку STANDBY на пульте ДУ.
 Черно-белое изображение	 Нормальное звучание	Проверьте, правильность установки системы цветности.
 Отсутствие изображения. Помехи, рябь	 Нормальное звучание	Точно настройтесь на канал.
 Черно-белое изображение	 Шум	Проверьте правильность настройки ТВ системы.

РУКОВОДСТВО ПО ЭКСПЛУАТАЦИИ

ТЕХНИЧЕСКИЕ ХАРАКТЕРИСТИКИ

Диагональ экрана	22 дюймов
Разрешение	1920x1080
Формат экрана	16:9
Системы ТВ приема (Звуковая система).....	PAL SECAM
Системы цветности	PAL/SECAM
Питание	100-240В переменного тока, 50/60Гц
Потребляемая мощность	38 Вт
Аудио выход	2x3 Вт

Разъемы для подключения

ТВ антенна 75 Ом.....	1
SCART вход	1
USB вход	1
Аналоговый RGB вход (Компьютер, VGA)	1
Компонентный YPbPr вход	1
Композитный Видео вход (AV)	1
Аудио вход	2
Аудио вход (для ПК)	1
Вход мультимедийного интерфейса высокой чёткости (HDMI)	1
Разрешение по горизонтали (ТВ линий)	Композитный видео вход >=350 Видео вход >=400 YCb(Pb)Cr(Pr) >=400

Поставляемые на российский рынок ЖК телевизоры MYSTERY, в части наличия дефектов пикселей, соответствуют классу II по ГОСТ Р 52324-2005 «Эргономические требования к работе с визуальными дисплеями, основанными на плоских панелях.»

Товар сертифицирован в соответствии с законодательством РФ.

В соответствии с проводимой политикой постоянного совершенствования технических характеристик и дизайна возможно внесение изменений в конструкцию, дизайн и комплектацию без предварительного уведомления.

ТЕХНИЧЕСКАЯ ПОДДЕРЖКА:

Единая справочная служба:

тел. 8-800-100-20-17 service@mysteryelectronics.ru

Дополнительно информацию о гарантийном и послегарантийном ремонте Вы можете получить по месту приобретения данного изделия или на сайте **www.mysteryelectronics.ru**