

РУКОВОДСТВО ПО ЭКСПЛУАТАЦИИ

МУЛЬТИСИСТЕМНЫЙ ЦВЕТНОЙ ПЕРЕНОСНОЙ ТЕЛЕВИЗОР С TFT ЖК-ЭКРАНОМ

MTV-770



- Цветной TFT ЖК-экран размером 7.0"
- Встроенный ТВ-тюнер: SECAM; PAL; NTSC
- Экранное меню на русском языке
- Количество пикселей: 480 x 234
- Выходная мощность: 1 Вт x 2 (макс.)
- Инфракрасный пульт ДУ
- Разъемы: внешняя антенна, наушники, AV вход.
- Питание: адаптер ~220В/+12В, автомобильный адаптер

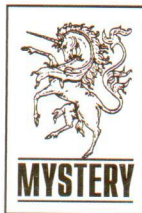

ВВЕДЕНИЕ

Благодарим вас за покупку переносного телевизора MTV-770. Перед началом эксплуатации аппарата внимательно ознакомьтесь с данным Руководством. Сохраните Руководство для обращения к нему в дальнейшем.

МЕРЫ ПРЕДОСТОРОЖНОСТИ

- Во время автоматического поиска каналов (см. раздел Меню настройки) последовательность и номера каналов могут отличаться от каналов, настроенных на другом телевизоре в вашей квартире.
- Данное устройство не поддерживает цифровое телевизионное вещание.
- Данное устройство не предназначено для эксплуатации в странах, где системы телевизионного вещания отличаются от поддерживаемых данным телевизором. Отсутствие изображения, изображение с искажениями и помехами возможно в следующих местах: в окружении высоких зданий, в помещении, в метро, в автомобиле, в тоннелях, а также в местах со слабым приемом электромагнитных волн. В таких случаях рекомендовано использование коллективной антенны.
- Убедитесь, что устройство подключено к соответствующему источнику питания. Иначе это может стать причиной повреждений или короткого замыкания.
- Убедитесь, соответствует ли уровень напряжения, мощности и полярности данного оборудования с аналогичными параметрами вашего автомобиля (12В постоянного тока). Данное оборудование не предназначено для использования в автомобилях с уровнем напряжения 24В.
- Не устанавливайте аппарат на неустойчивые и запыленные поверхности, места с повышенной температурой и влажностью, непрветриваемые места, в места

попадания прямых солнечных лучей и в другие подобные места. Не оставляйте аппарат в машине. Иначе это может стать причиной повреждений.

- Не используйте при чистке спирт, бензин, а также различные растворители.
- Если вы не используете аппарат длительное время, отсоедините сетевой шнур от источника питания.
- Не бросайте аппарат. Оберегайте его от падений, ударов и столкновений с другими предметами. Это может стать причиной повреждений.
- Не используйте аппарат в непредусмотренных данным руководством целях. Иначе это может стать причиной повреждений и травм. В этом случае производитель не несет ответственность.
- Выполняйте соединения в соответствии с данным руководством. Иначе это может стать причиной несчастного случая. В этом случае наша компания не несет ответственности.
- Данный товар предназначен только для домашнего просмотра. Использование в коммерческих целях запрещено.
- Для работы данного аппарата в автомобиле рекомендовано использовать дополнительную внешнюю антенну (продается отдельно).
- Не отвлекайте Ваше внимание на управление и просмотр телевизора во время движения. Управление телевизором и просмотр видео необходимо осуществлять только после полной остановки автомобиля.
- После эксплуатации аппарата выключите и отсоедините от источника питания. Не оставляйте аппарат в автомобиле во включенном состоянии, при возникновении повреждений немедленно выключите аппарат.

ПРЕДУПРЕЖДЕНИЕ

1. В соответствии с постоянной политикой постоянного совершенствования технических характеристик и дизайна возможно внесение изменений без предварительного уведомления.
2. В комплект к данному аппарату входит подробное руководство по эксплуатации. При возникновении вопросов по эксплуатации аппарата обращайтесь в службу поддержки вашего дилера.
3. Полное или частичное копирование данного руководства без разрешения правообладателя запрещено.
4. Наша компания не несет ответственности за какие-либо неблагоприятные последствия при использовании данного аппарата в целях, непредусмотренных данным руководством по эксплуатации.
5. Наша компания не несет ответственности за какие-либо повреждения или нарушения нормальной работы данного аппарата, вызванные дополнительным оборудованием.
6. Наша компания не несет ответственности за какие-либо повреждения, вызванные обстоятельствами непреодолимой силы, третьими лицами или недобросовестным отношением пользователя к аппарату.
7. Наша компания не несет ответственности за какие-либо дефекты, вызванные повреждениями, ремонтом или другими случаями.
8. Наша компания не несет ответственности, если в гарантийном талоне отсутствует запись о дате покупки и названии магазина-продавца, или неправильном описании гарантийного случая и т.п.
9. Данный аппарат предназначен только для домашнего использования. Если данный аппарат используется в коммерческих целях, то дальнейшее гарантийное обслуживание не предусмотрено.

АКСЕССУАРЫ

	Подставка для телевизора
	Двусторонняя клейкая основа для фиксации подставки
	Адаптер переменного тока
	Автомобильный адаптер
	Телескопическая антенна
	Аудио/Видео кабель
	Наушники
	Пульт ДУ

* Аксессуары в комплекте могут отличаться от указанных на рисунке

РУКОВОДСТВО ПО ЭКСПЛУАТАЦИИ

ОПИСАНИЕ ПРИБОРА

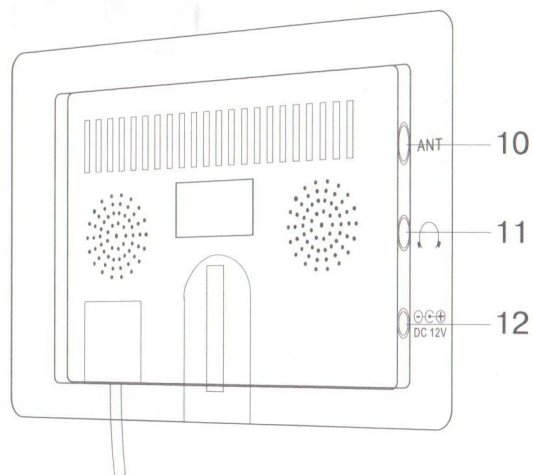
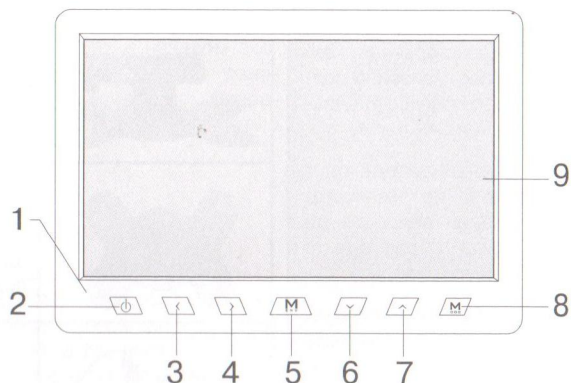

- | | |
|---|---|
| <ol style="list-style-type: none"> 1. ИК приемник сигналов пульта ДУ 2. [Φ] Кнопка включения/выключения телевизора 3. [<] Кнопка уменьшения уровня громкости 4. [>] Кнопка увеличения уровня громкости 5. MENU Кнопка входа в меню настроек 6. [v] Кнопка перехода к предыдущему каналу | <ol style="list-style-type: none"> 7. [^] Кнопка перехода к последующему каналу 8. MODE Кнопка выбора режима работы 9. ЖК дисплей 10. Гнездо для подключения антенны 11. Разъем для подключения наушников 12. Разъем для подключения адаптера питания |
|---|---|

РУКОВОДСТВО ПО ЭКСПЛУАТАЦИИ

ПУЛЬТ ДУ

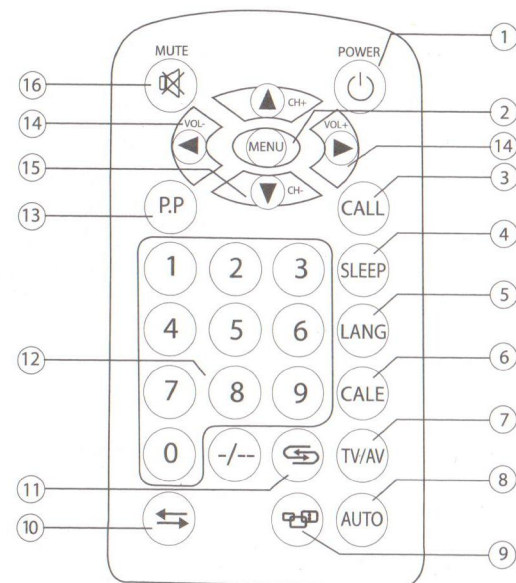

- | | |
|---|--|
| <ol style="list-style-type: none"> 1. POWER Кнопка включения/выключения телевизора 2. MENU Кнопка входа в меню настроек 3. CALL Кнопка отображения на экране текущего номера канала 4. SLEEP Кнопка установки времени автоматического выключения телевизора. Выбор осуществляется из интервалов времени: 60-90-120-150-180 минут. 5. LANG Кнопка выбора языка экранных сообщений 6. CALE Кнопка отображения на экране текущего года, месяца, дня и недели. С помощью кнопок [v] и [^] настройте текущий год, с помощью кнопок [<] и [>] настройте текущий месяц. 7. TV/AV Кнопка переключения между режимами работы AV и TV 8. AUTO Кнопка автоматического поиска ТВ каналов. Нажмите и удерживайте эту кнопку в течение 5 секунд для начала автоматического поиска ТВ каналов. | <ol style="list-style-type: none"> 9. [4:3/16:9] Кнопка выбора формата изображения: 4:3 или 16:9 10. [↔] Кнопка перемещения изображения 11. [↶] Кнопка возврата к предыдущему просматриваемому каналу. Нажмите на эту кнопку еще раз для возврата к текущему просматриваемому каналу. 12. 0-9 Кнопки с цифрами 13. P.P Кнопка выбора режима изображения: Personal (Пользовательский), Standard (Стандартный), Soft (Мягкий), Vivid (Яркий) и Light (Светлый). 14. VOL+/- Кнопки увеличения/уменьшения уровня громкости 15. CH+/- Кнопки перехода к следующему/предыдущему ТВ каналу. 16. MUTE Кнопка мгновенного выключения/включения звука. |
|---|--|

УСТАНОВКА И СОЕДИНЕНИЯ

Установка подставки

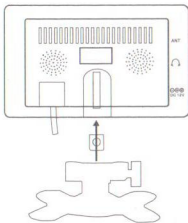

Совместите выступ на подставке с прорезью на крепежной планке телевизора на задней стороне корпуса. Вставьте выступ в прорезь на нужную глубину и зафиксируйте его при помощи вращения шайбы по часовой стрелке.

Отрегулируйте наклон телевизора и зафиксируйте его, повернув барашковую гайку по часовой стрелке.

Подключение к источнику питания

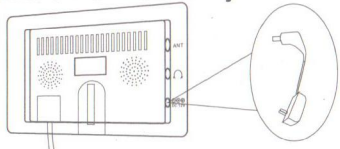

1. Подключите вилку адаптера питания переменного тока к соответствующему разъему на задней стенке телевизора. Сетевую вилку адаптера питания подключите к электрической розетке.
2. Подключите вилку автомобильного адаптера питания к соответствующему разъему на задней стенке телевизора. Другой конец адаптера подключите к разъему прикуривателя в Вашем автомобиле.

Подсоединение антенны

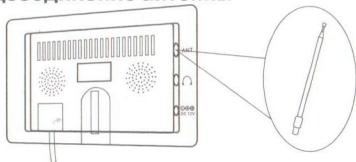

Подключите штыревую антенну, поставляемую вместе с телевизором, к соответствующему гнезду на задней стенке телевизора.

Подключение наушников

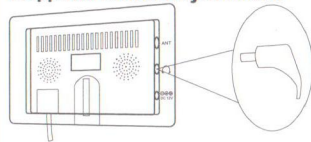

Подключите штекер наушников к соответствующему разъему (Mini Jack 3.5 мм) на задней стенке телевизора. При подключении наушников звук перестает подаваться на динамики телевизора, он подается только на наушники.

Схема подсоединений

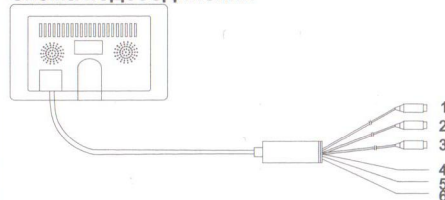

1. Желтый RCA разъем - Видеовход 1
2. Красный RCA разъем - Аудиовход
3. Белый RCA разъем - Видеовход 2
4. Черный провод - к массе автомобиля (заземление)
5. Красный провод - к аккумулятору (+12 В)
6. Коричневый провод - управление режимом просмотра камеры заднего вида

Примечание:

Если Вы используете телевизор в автомобиле, то при включении задней передачи, телевизор автоматически включится и на экране появится изображение с видеовхода 2 (т.е. с камеры заднего вида).

НАЧАЛО ЭКСПЛУАТАЦИИ

1. Подключите телевизор к источнику питания и нажмите кнопку включения/выключения Power на передней панели прибора или на пульте ДУ.
2. Выдвиньте телескопическую антенну. (см. раздел «Использование антенны» ниже).
3. Для просмотра телеканалов переключите аппарат в режим TV, нажав кнопку TV/AV на передней панели прибора, либо на пульте ДУ.
4. Нажмите кнопку MENU для перехода в меню настроек.
5. В меню настроек произведите настройку изображения, настройку телевизионных каналов и часов.

Использование антенны

Выдвиньте телескопическую антенну на полную длину и отрегулируйте угол ее наклона и положение в пространстве, чтобы получить максимально качественное изображение на экране.

Если сигнал телеканала слишком слабый, то прием такого телеканала будет некачественным (могут появляться сильные шумы, изображение может дрожать, звук может быть тихим и т.п.), независимо от того, как Вы используете антенну. Это не является неисправностью телевизора. Если Вам не удастся получить качественное изображение, рекомендуется использовать внешнюю антенну или подключиться к кабельному телевидению.

МЕНЮ НАСТРОЙКИ

Последовательно нажимайте кнопку MENU для выбора нужного пункта меню:



Меню настройки изображения (PICTURE) →



Меню настройки уровня громкости (VOLUME) →



Меню дополнительных настроек (OPTION) →



Меню настроек ТВ каналов (PRESET) →



Меню системных настроек (SYSTEM)

С помощью кнопок [▲▼] выберите необходимый параметр меню, затем с помощью кнопки VOL+/- выполните настройки

1. Меню настройки изображения (PICTURE)

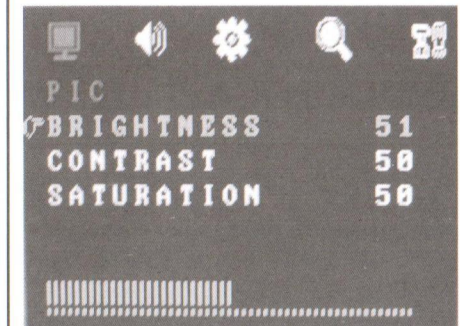

С помощью кнопок [▲▼] выберите необходимый параметр, затем при помощи кнопок [▶◀] настройте выбранный параметр.

Параметры меню:

- Настройка уровня яркости (BRIGHTNESS)
- Настройка уровня контрастности (CONTRAST)
- Настройка уровня цветности (SATURATION)

2. Меню настройки уровня громкости (VOLUME)

С помощью кнопок [▲▼] выберите необходимый параметр, затем при помощи кнопок [▶◀] настройте выбранный параметр.

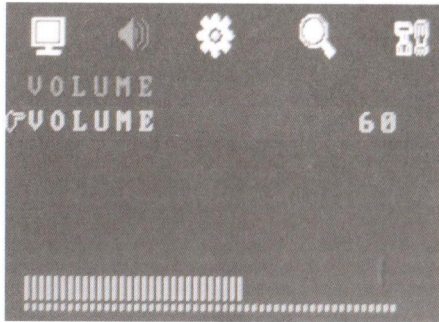

Параметры меню:

- Настройка уровня громкости (VOLUME)

3. Меню дополнительных настроек (OPTION)

С помощью кнопок [▲▼] выберите необходимый параметр меню, затем при помощи кнопок [▶◀] настройте выбранный параметр.

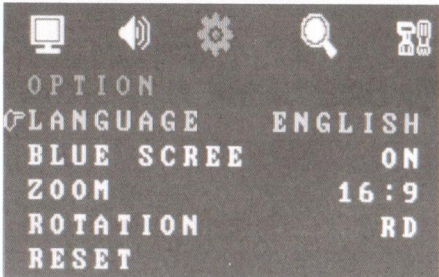

Параметры меню:

- Выбор языка экранного меню (LANGUAGE)

- Включение режима «Синий экран» (BLUE SCREEN)
- Увеличение масштаба изображения (ZOOM)
- Поворот изображения (ROTATION)
- Возврат к первоначальным заводским установкам (RESET)

4. Меню настроек ТВ каналов (PRESET)

С помощью кнопок [▲▼] выберите необходимый параметр меню, затем при помощи кнопок [▶◀] настройте выбранный параметр.

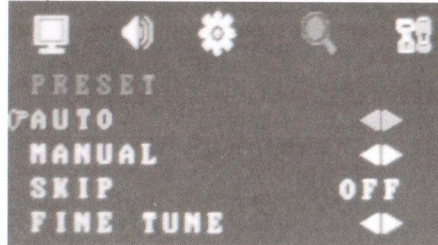

Параметры меню:

- Автоматический поиск ТВ каналов (AUTO)
- Ручная настройка ТВ каналов (MANUAL)
- Пропуск ТВ каналов (SKIP)
- Точная настройка каналов (FINE TUNE)

Примечание:

Автоматический поиск ТВ каналов начинается с телеканала 0.

Когда в режиме поиска ТВ каналов вручную получен сигнал, индикация номера телеканала изменяет цвет с красного на зеленый, что означает, что данная частота оптимальна для сохранения сигнала. Если полученный сигнал слабый, то при сохранении ТВ канала система автоматически идентифицирует это как отсутствие сигнала.

5. Меню системных настроек (SYSTEM)

С помощью кнопок [▲▼] выберите необходимый параметр меню, затем при помощи кнопок [▶◀] настройте выбранный параметр.

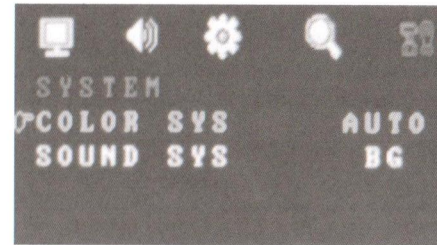

Параметры меню:

- Настройка системы цветности (COLOR SYS). Выбор осуществляется из: AUTO - PAL - NTSC - SECAM.
- Настройка системы звука (SOUND SYS). Выбор осуществляется из: I - B/G - M - N - D/K.

ВОЗМОЖНЫЕ НЕИСПРАВНОСТИ И СПОСОБЫ ИХ УСТРАНЕНИЯ

При возникновении неполадок, ознакомьтесь с разделами приведенной ниже таблицы. Это может быть незначительная неисправность, которую вы можете устранить сами. Если вы не можете устранить неисправность самостоятельно, обращайтесь к квалифицированному персоналу сервисных центров.

Неисправность	Причина/Способ устранения
Проигрыватель не включается	<ul style="list-style-type: none"> - Проверьте, правильно ли подсоединено устройство к источнику питания. Убедитесь, что напряжение источника постоянного тока в автомобиле соответствует 12В. Иначе это может стать причиной возгорания, поврежденный или несчастного случая. - Данное устройство не предназначено для эксплуатации в автомобиле с напряжением 24В. - Если автомобильный адаптер приобретен отдельно, то убедитесь в соответствии с допустимым напряжением 12В, 2А.
Нет изображения, Неправильный канал	<ul style="list-style-type: none"> - Во время автоматической настройки не найдены каналы вещания (см. раздел Начало эксплуатации). При использовании встроенной антенны возможно отсутствие изображения из-за слабого сигнала приема вещания. В этом случае, используйте внешнюю антенну (не входит в комплект). После автоматического поиска проверьте правильность настройки каналов. - Выбрана система кабельного вещания. Проверьте настройки.
Не работают кнопки «CH+/-»	<ul style="list-style-type: none"> - Для текущего канала установлена функция SKIP (ON). Выключите функцию пропуска канала (OFF).
Перевернутое изображение	<ul style="list-style-type: none"> - Проверьте, выключена ли функция VERTICAL. Выключите функцию Переворота изображения.
Зеркальное изображение	<ul style="list-style-type: none"> - Проверьте, выключена ли функция HORIZONTAL. Выключите функцию Зеркальное отображение.
Плохой цвет	<ul style="list-style-type: none"> - Выполните ручную подстройку каналов.
Нет звука	<ul style="list-style-type: none"> - Включена функция мгновенного выключения звука. Нажмите кнопку MUTE. - Проверьте, правильно ли выполнены соединения с дополнительным источником сигнала воспроизведения.
Не работает пульт ДУ	<ul style="list-style-type: none"> - Убедитесь, что сигнал пульта ДУ не встречает препятствий. - Направляйте пульт дистанционного управления по направлению к приемнику инфракрасных сигналов монитора. - Убедитесь, что расстояние до телевизора и угол направления пульта ДУ не превышают нормы. - Проверьте, правильно ли установлена батарейка (полярность). - Проверьте или замените батарейку (CR2025) пульта ДУ.

Помехи	<ul style="list-style-type: none"> - В окружении высоких зданий или гор, возможны помехи на экране. - Отрегулируйте положение, высоту и направление антенны. - Убедитесь, что антенна правильно подсоединена. - Помехи от ТВ оборудования, ПК, ТВ игровых приставок, видео и аудио оборудования или радиостанций и др. При возможности эксплуатируйте данный аппарат вдали от вышеперечисленного оборудования. - Во время режима AV проверьте, правильно ли выбрана система цветности изображения (PAL-SECAM).
--------	---

ТЕХНИЧЕСКИЕ ХАРАКТЕРИСТИКИ

ЖК

Диагональ экрана: 7"цветной широкоформатный TFT ЖК-монитор

Количество пикселей: 480x234

Яркость: 250 кд/кв.м

Угол просмотра: (вверх/вниз) 40°-60°/(вправо/влево)85°

ТВ-тюнер

Принимаемые частоты каналов:

VHF-L: 48,25 МГц -93,25 МГц

VHF-H: 175,25 МГц-223,25 МГц

UHF: 471,25 МГц-855,25 МГц

Входные разъемы

Аудио/Видео вход

Гнездо для подключения источника питания

Гнездо для подключения внешней антенны

Выходной разъем

Гнездо для подключения наушников (сечение провода диаметром3,5 мм)

Динамики

Максимальная выходная мощность: 2 Вт

Габаритные размеры (ШxГxВ): 177x118x22 мм

Масса нетто: 0,33 кг

Источники питания:

Адаптер переменного тока: 100-240 В

Автомобильный адаптер..... 12В, 0,8А

Номинальное напряжение питания: 12 В

номинальная потребляемая мощность: 8 Вт

Рабочая температура:от+0°Сдо +40°С

Примечание:

В соответствии с постоянной политикой постоянного совершенствования технических характеристик и дизайна возможно внесение изменений без предварительного уведомления.

прибор собран из современных и безопасных материалов. по окончании срока службы, во избежание возможного причинения вреда жизни, здоровью потребителя, его имуществу или окружающей среде, прибор должен быть утилизирован отдельно от бытовых отходов в соответствии с правилами по утилизации отходов в вашем регионе.

срок службы - 3 года, при условии, что изделие используется в строгом соответствии с настоящим руководством по эксплуатации.

ТЕХНИЧЕСКАЯ ПОДДЕРЖКА

Единая справочная служба:

тел. 8-800-100-20-17

service@mysteryelectronics.ru



Дополнительную информацию о гарантийном и послегарантийном ремонте вы можете получить по месту приобретения данного изделия или на сайте www.mysteryelectronics.ru

производитель: мистери электроникс лтд.
адрес: Кнр, Гонконг, в анчай, Харбор роуд 23, Грейт и гл центр
сделано в Кнр

товар сертифицирован в соответствии с действующим законодательством.
Дата изготовления: 01.2013 г.