

## Цифровая фотокамера Nikon 1 V1 с поддержкой сменных объективов

### Краткое руководство

В данном руководстве начинающим пользователям предоставляется информация о настройке фотокамеры Nikon 1 V1, съемке и установке и использовании программного обеспечения, которое идет в комплекте с фотокамерой. Для получения информации о съемке и просмотре фотографий см. *Руководство пользователя*. Для получения полной информации об использовании Вашей цифровой фотокамеры см. *Подробное руководство пользователя* (на компакт-диске с подробным руководством пользователя).

Дополнительную информацию по использованию прилагаемого программного обеспечения можно получить, воспользовавшись интерактивной справкой.

AMA14255

Отпечатано в Европе  
SB1101(1D)  
6MVA101D-01

## Перед началом работы

### 1 Распакуйте фотокамеру.

Убедитесь в том, что комплект содержит следующие компоненты:

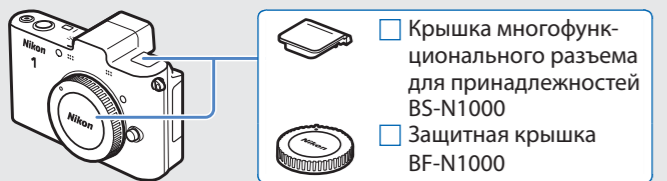

Цифровая фотокамера Nikon 1 V1

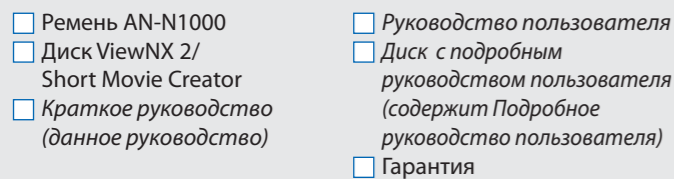
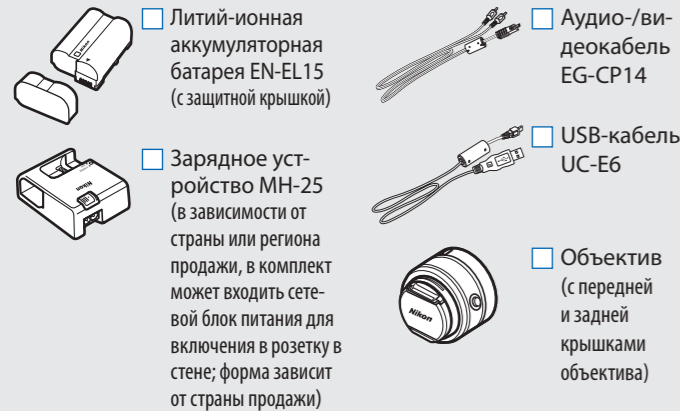

Карты памяти приобретаются отдельно.

### 2 Зарядите батарею.

Вставьте зарядное устройство в розетку и вставьте батарею. Разряженная батарея будет полностью заряжена примерно через два часа 35 минут. После завершения зарядки выньте из розетки зарядное устройство и извлеките из него батарею.

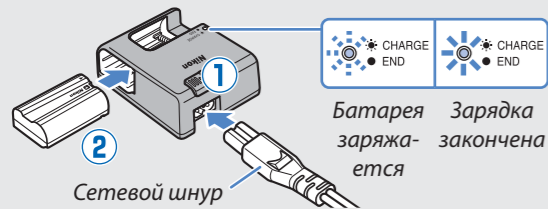

## Первые шаги

### 1 Присоедините ремень фотокамеры.

Надежно присоедините ремень, используя проушины фотокамеры.

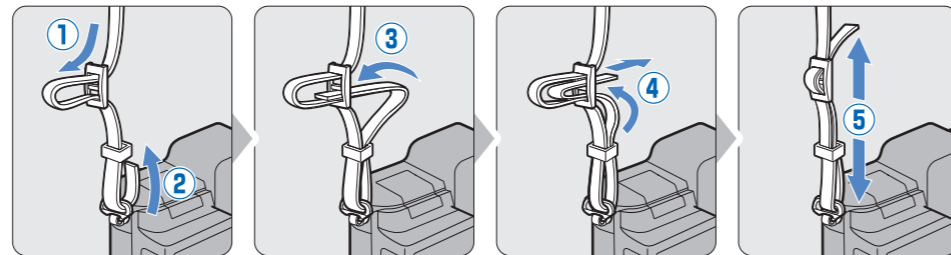

### 2 Вставьте батарею и карту памяти.

Проверьте, чтобы батарея и карта памяти были вставлены правильно.

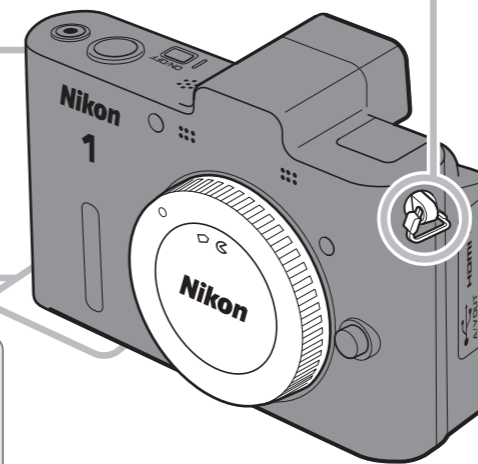
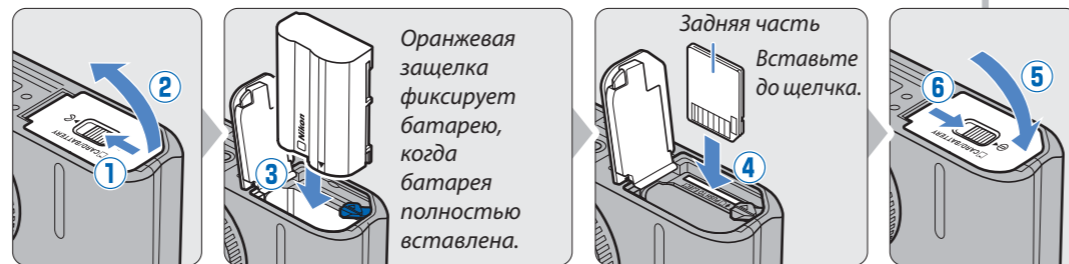

### 3 Установите объектив.

Следите, чтобы после снятия объектива или защитной крышки, внутрь фотокамеры не попала пыль.

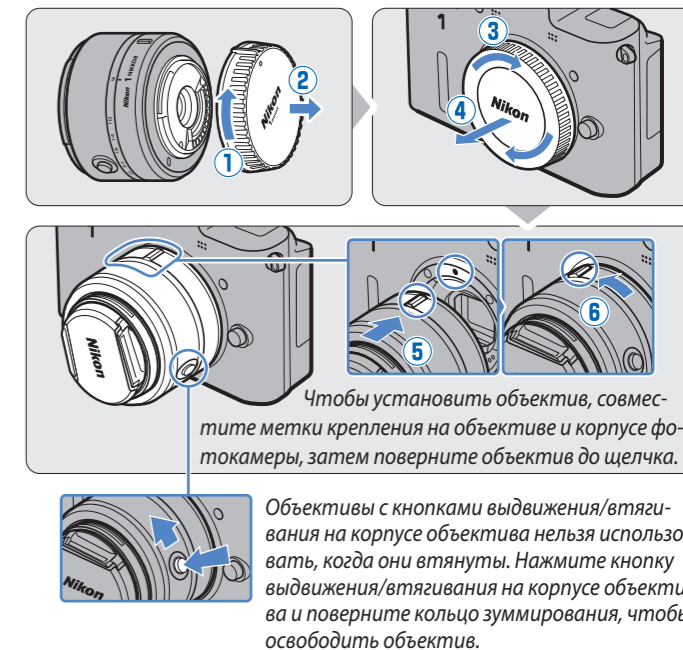

## Съемка

### 1 Поверните диск выбора режимов в положение (режим фотографий).

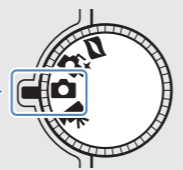

### 2 Выберите язык и настройте часы фотокамеры.

2.1 Включите фотокамеру. Появится диалоговое окно выбора языка.

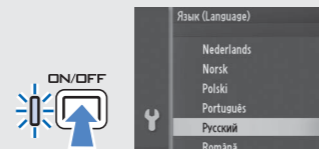

2.2 Выберите язык и нажмите . С помощью мультиселектора выберите часовой пояс, установите порядок отображения даты, включите или отключите летнее время и настройте часы фотокамеры; нажимайте после каждого действия, чтобы перейти к следующему пункту.

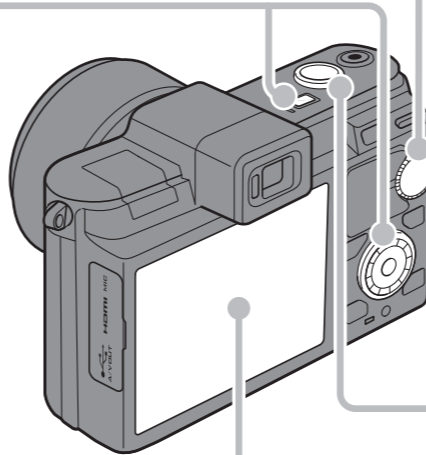

### 3 Подготовьте фотокамеру к работе.

Снимите крышку объектива. Надежно держите фотокамеру обеими руками.



### 4 Скомпонуйте кадр.

Поместите объект в центре кадра.

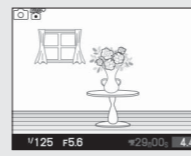

### Просмотр и удаление снимков

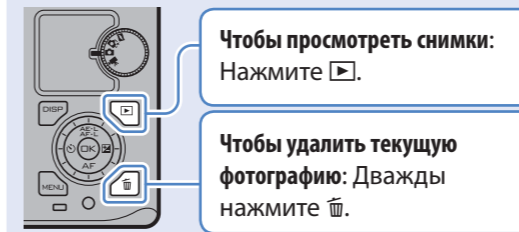

Для просмотра других снимков, нажмите мультиселектор влево или вправо.

### 5 Сфокусируйте и сделайте снимок.

5.1 Нажмите спусковую кнопку затвора наполовину для фокусировки.

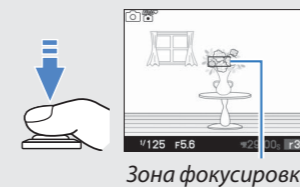

5.2 Плавное нажатие спусковой кнопки затвора до конца, чтобы произвести спуск затвора и сделать снимок.



### Диск выбора режимов: Четыре режима съемки

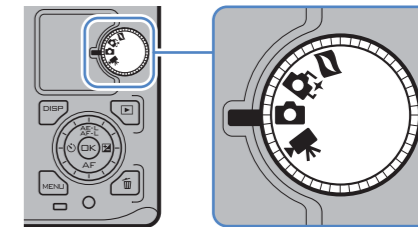

#### Режим моментального снимка движения

Запись фотографий с видеосъемкой продолжительностью примерно одну секунду. Видеоролик воспроизводится в замедленном режиме примерно 2,5 с, после чего показывается фотография.

#### Режим интеллектуального выбора снимка

При каждом спуске затвора фотокамера автоматически выбирает самый лучший снимок и четыре лучших снимка на основании композиции и движения.

#### Режим фотографий

Для съемки фотографий. По умолчанию фотокамера автоматически регулирует настройки фотокамеры в соответствии с объектом (автоматический выбор сюжета).

#### Режим видео

Для записи видеороликов HD или с замедленным движением.

## Установка прилагаемого программного обеспечения

Установите прилагаемое программное обеспечение, чтобы копировать снимки на компьютер для просмотра, редактирования снимков и создания короткометражных видеороликов. Перед установкой программного обеспечения убедитесь, что компьютер соответствует системным требованиям, перечисленным ниже.

### 1 Включите компьютер и вставьте установочный компакт-диск ViewNX 2/Short Movie Creator.

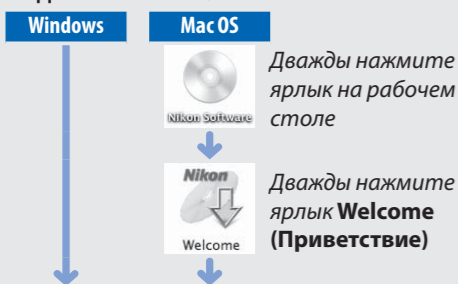

### 2 Выберите язык.

Если желаемый язык выбрать невозможно, нажмите **Region Selection (Выбор региона)**, чтобы выбрать другой регион, и затем выберите нужный язык (выбор региона недоступен в европейской версии программного обеспечения).

### 3 Запустите мастер установки.

Нажмите **Install (Установить)** и следуйте инструкциям на экране.

### 4 Выйдите из мастера установки.



Устанавливаются следующие программы:

- ViewNX 2
- Short Movie Creator
- Apple QuickTime (только для Windows)

### 5 Извлеките установочный компакт-диск из дисковода.

#### Системные требования

Технические требования к системе для Short Movie Creator следующие:

	Windows	Mac OS
<b>Микропроцессор</b>	2 ГГц intel Core 2 Duo или больше	
<b>Операционная система</b>	Предварительно установленные версии Windows 7 Home Basic/Home Premium/Professional/Enterprise/Ultimate (Service Pack 1), Windows Vista Home Basic/Home Premium/Business/Enterprise/Ultimate (Service Pack 2) или Windows XP Home Edition/Professional (Service Pack 3). Все установленные программы в 64-битных версиях Windows 7 и Windows Vista работают как 32-битные приложения.	Mac OS X версия 10.5.8 или 10.6.7
<b>Оперативная память</b>	1,5 Гб или более с не менее 128 Мб видео ОЗУ (2 Гб или более с не менее 256 Мб видео ОЗУ, рекомендуем для создания видеороликов HD)	1 Гб или больше
<b>Свободное место на жестком диске</b>	Мин. 500 Мб доступного пространства на диске (рекомендуется 1 Гб или больше)	
<b>Монитор</b>	<b>Разрешение:</b> 1024x768 пикселей (XGA) или больше <b>Цвет:</b> 32-битный цвет (True Color) или больше	<b>Разрешение:</b> 1024x768 пикселей (XGA) или больше <b>Цвет:</b> 24-битный цвет (millions of colors) или больше
<b>Прочее</b>	<b>Windows:</b> DirectX 9 или более поздней версии и OpenGL 1.4 или более поздней версии	

Если Ваша система не отвечает вышеуказанным техническим требованиям, то будет установлена только программа ViewNX 2. Системные требования для ViewNX 2 можно найти в *Руководство пользователя*.

## Копирование снимков на компьютер

### 1 Выберите способ копирования снимков на компьютер. Воспользуйтесь одним из следующих способов:

- **Прямое соединение USB:** Выключите фотокамеру и убедитесь, что карта памяти вставлена в фотокамеру. Подключите фотокамеру к компьютеру с помощью прилагаемого кабеля USB UC-E6, а затем включите фотокамеру.

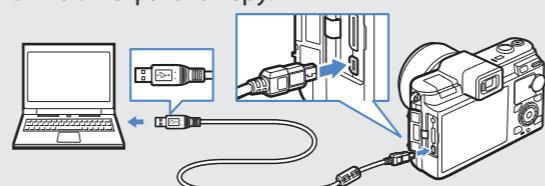

- **Гнездо для карты SD:** Если на компьютере есть гнездо для карт памяти SD, карту памяти можно вставить непосредственно в это гнездо.
- **Устройство для чтения карт памяти SD:** Подключите устройство для чтения карт памяти (приобретается дополнительно у сторонних поставщиков) к компьютеру и вставьте карту памяти.

### 2 Запустите Nikon Transfer 2.

Когда появится сообщение, предлагающее выбрать программу, выберите Nikon Transfer 2.

#### Windows 7

Если отобразится диалоговое окно, показанное справа, выполняйте предложенную последовательность действий, чтобы выбрать Nikon Transfer 2.

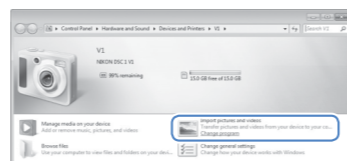

- 1 Нажмите **Change program (Изменить программу)** под **Import pictures and videos (Импорт снимков и видео)**. Отобразится диалоговое окно выбора программы; выберите **Import File using Nikon Transfer 2 (Импортировать файл с помощью Nikon Transfer 2)** и нажмите **OK**.

- 2 Дважды нажмите **Import File (Импортировать файл)**.

### 3 Нажмите Start Transfer (Начать передачу).

Настройки по умолчанию предполагают копирование всех снимков с карты памяти на компьютер.

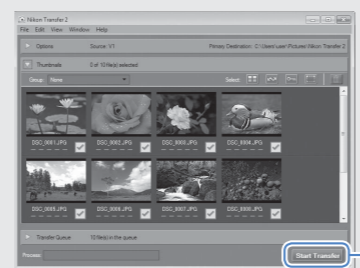

Нажмите **Start Transfer (Начать передачу)**

### 4 Завершите передачу.

Если фотокамера подключена к компьютеру, выключите фотокамеру и отсоедините кабель USB. Если используется устройство для чтения карт памяти, или данные считываются с карты памяти, установленной в гнездо компьютера, выберите подходящий параметр операционной системы, чтобы извлечь съемный диск, соответствующий карте памяти, и затем выньте карту из устройства для чтения или гнезда компьютера.

## Просмотр изображений

Фотографии отображаются в приложении ViewNX 2, когда передача завершена.

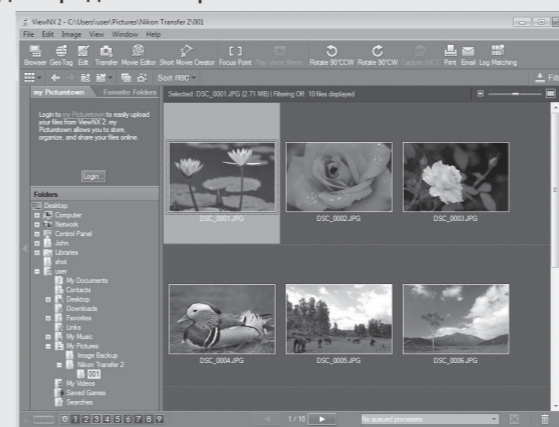

#### Запуск ViewNX 2 вручную

- Windows: Дважды нажмите ярлык ViewNX 2 на рабочем столе.
- Mac OS: Нажмите иконку ViewNX 2 в доке.

## Обработка фотографий

Нажмите кнопку **Edit (Редактировать)** на панели инструментов ViewNX 2.

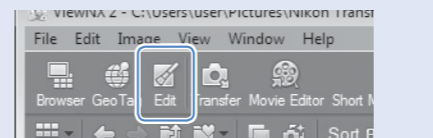

Появляется возможность обрезать фотографии и выполнять такие операции, как регулировка резкости и изменение тонов.

## Печать снимков

Нажмите кнопку **Print (Печать)** на панели инструментов ViewNX 2.

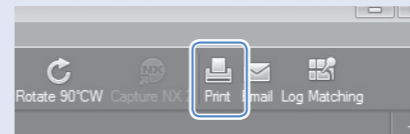

Появится диалоговое окно, разрешающее печать снимков на принтере, подключенном к компьютеру.

## Просмотр мест

Если выбранные изображения содержат данные GPS, записанные с помощью дополнительного устройства GPS GP-N100, можно нажать **Geo Tag (Географический тег)** на панели инструментов для просмотра карты, показывающей место, где был сделан снимок (требуется подключение к Интернету).

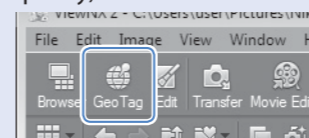

#### Дополнительные сведения

Чтобы получить дополнительную информацию по использованию ViewNX 2, можно воспользоваться интерактивной справкой.

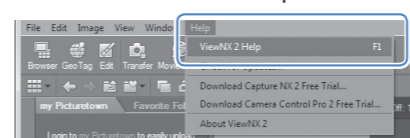

## Создание короткометражных видеороликов

Воспользуйтесь прилагаемой программой Short Movie Creator для создания видеороликов, совмещающая снимки, сделанные в режиме фотографий или в режиме интеллектуального выбора снимка, с моментальными снимками движения, видеосъемкой и музыкой.

### 1 Скопируйте снимки на компьютер, используя Nikon Transfer 2.

### 2 Выберите компоненты. Выберите изображения в ViewNX 2.

### 3 Запустите Short Movie Creator. Нажмите кнопку Short Movie Creator в приложении ViewNX 2, чтобы запустить Short Movie Creator. Файлы, выбранные в шаге 2, будут показаны на панели «Компоненты».

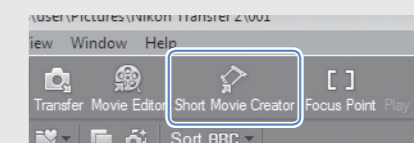

### 4 Выберите стиль и фоновую звуковую дорожку.

Выберите стиль на панели «Styles» (Стили), а фоновую звуковую дорожку – на панели «Music» (Музыка).

### 5 Просмотрите видеоролик.

Нажмите **Play**.

### 6 Сохраните видеоролик.

Нажмите **Create Movie (Создать видеоролик)**. Появится диалоговое окно, изображенное ниже; выберите один из следующих вариантов и нажмите **Create (Создать)**.

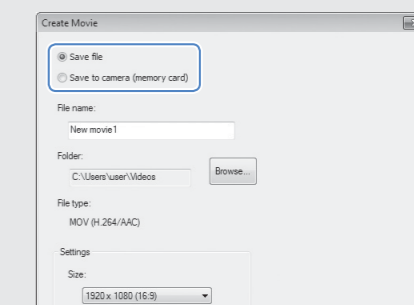

- **Save file (Сохранить файл):** Сохранение видеоролика в папке на компьютере.
- **Save to camera (memory card) (Сохранить на фотокамеру (на карту памяти)):** Сохранение видеоролика на карту памяти для последующего воспроизведения на фотокамере. Чтобы использовать этот вариант, сначала Вам необходимо вставить карту памяти, которая была отформатирована на фотокамере, в устройство для чтения карты или гнездо для карты.

#### Дополнительные сведения

Чтобы получить дополнительную информацию по использованию Short Movie Creator, можно воспользоваться интерактивной справкой.

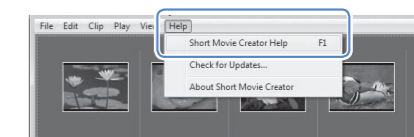

# ***Nikon***

ЦИФРОВАЯ ФОТОКАМЕРА

# 1 v1

## Руководство пользователя



Ru

## **Оглавление**

Меры безопасности .....	iii
Уведомления.....	vi
<b>Введение.....</b>	<b>1</b>
Части фотокамеры .....	2
<b>Режим фотографий.....</b>	<b>8</b>
Фотографирование в режиме фотографий .....	8
Просмотр снимков .....	14
<b>Режим интеллектуального выбора снимка.....</b>	<b>16</b>
Съемка в режиме интеллектуального выбора снимка.....	16
Просмотр снимков .....	19
<b>Режим видео .....</b>	<b>22</b>
Видео HD .....	22
Замедленная съемка .....	25
Просмотр видеороликов.....	27
<b>Режим моментального снимка движения.....</b>	<b>30</b>
Съемка в режиме моментального снимка движения .....	30
Просмотр моментальных снимков движения .....	33
<b>Дополнительные сведения о съемке .....</b>	<b>34</b>
Режимы автоспуска и дистанционного управления .....	34
<b>Руководство по меню .....</b>	<b>38</b>
<b>Технические примечания.....</b>	<b>43</b>
Дополнительные принадлежности .....	43
Хранение и чистка .....	52
Уход за фотокамерой и батареями: Предупреждения .....	53
Поиск и устранение неисправностей .....	58
Сообщения об ошибках .....	61
Технические характеристики .....	63
Предметный указатель .....	72

## Документация, прилагаемая к изделию

В комплект поставки фотокамеры входит следующая документация.

*Краткое руководство*—Описывает, как настроить фотокамеру.



*Руководство пользователя* (данное руководство)—Описывает, как делать и просматривать снимки.



*Подробное руководство пользователя* (на компакт-диске)—Полное руководство по использованию Вашей цифровой фотокамеры, имеющееся в виде файла в формате pdf на прилагаемом диске CD-ROM с подробным руководством пользователя.



*Подробное руководство пользователя* можно просматривать с помощью программ Adobe Reader или Adobe Acrobat Reader 5.0 или более поздней версии, которые можно бесплатно скачать с сайта компании Adobe.

- 1 Запустите компьютер и вставьте компакт-диск с подробным руководством пользователя.
- 2 Дважды нажмите значок компакт-диска (**Nikon 1 V1**) в папке Компьютер или Мой компьютер (Windows) или на рабочем столе (Mac OS).
- 3 Дважды нажмите значок **INDEX.pdf**, чтобы отобразить окно выбора языка, и выберите язык, чтобы открыть *Краткое руководство пользователя*.

## Символы и обозначения

Для упрощения поиска необходимой информации используются следующие символы и обозначения:



Данный символ обозначает предупреждение; чтобы не повредить фотокамеру, информацию, отмеченную данным символом, необходимо прочесть перед использованием устройства.



Данный символ обозначает полезную информацию; примечания, отмеченные данным символом, необходимо прочесть перед использованием фотокамеры.



Данный символ обозначает ссылки на другие страницы данного руководства.

### **Постоянное совершенствование**

В рамках развиваемой компанией Nikon концепции «постоянного совершенствования» пользователям регулярно предоставляются обновляемая информация о поддержке выпущенных продуктов и учебные материалы на следующих сайтах:

- **Для пользователей в США:** <http://www.nikonusa.com/>
- **Для пользователей в Европе и Африке:** <http://www.europe-nikon.com/support/>
- **Для пользователей в странах Азии, Океании и Ближнего Востока:**  
<http://www.nikon-asia.com/>

Посетите один из этих сайтов, чтобы получить последнюю информацию об изделиях, ответы на часто задаваемые вопросы, а также общие рекомендации по фотосъёмке и обработке цифровых изображений. Дополнительные сведения можно получить у региональных представителей компании Nikon. Контактную информацию см. на сайте <http://imaging.nikon.com/>

### **Меры безопасности**

Перед началом работы с фотокамерой прочтите сведения о мерах безопасности в разделе «Меры безопасности» (☞ iii–v) и «Уход за фотокамерой и батареями: Предупреждения» (☞ 53).

## Меры безопасности





Перед началом работы с данным устройством внимательно изучите следующие меры безопасности во избежание получения травм и повреждения изделия Nikon. Сохраните инструкции по технике безопасности в месте, доступном всем пользователям данного устройства для дальнейшего ознакомления.

Возможные последствия невыполнения указанных мер безопасности, список которых представлен в данном разделе, обозначены следующим символом:



Этот символ обозначает предупреждение. Во избежание возможных травм прочтите все предупреждения до начала использования данного изделия Nikon.

### ■ ПРЕДУПРЕЖДЕНИЯ

-  **Не допускайте попадания солнечных лучей в кадр.** При съёмке освещённых задних объектов не допускайте попадания солнечных лучей в кадр. Солнечные лучи, сфокусированные в фотокамеру, когда солнце находится в кадре или рядом с ним, могут стать причиной пожара.
-  **Не смотрите на солнце через видоискатель.** Взгляд на солнце или другой яркий источник света через видоискатель может вызвать необратимое ухудшение зрения.
-  **Использование регулятора диоптрийной настройки видоискателя.** При использовании регулятора диоптрийной настройки видоискателя в процессе съёмки будьте осторожны: не повредите случайно глаз пальцем или ногтем.
-  **При появлении неисправности немедленно выключите фотокамеру.** При появлении дыма или необычного запаха, исходящих из фотокамеры или сетевого блока питания (приобретается дополнительно), немедленно отсоедините сетевой блок питания от сети и извлеките батарею из фотокамеры, стараясь избежать ожогов. Продолжение эксплуатации может привести к телесному повреждению. Вынув батарею, отнесите устройство в авторизованный сервисный центр Nikon на проверку.
-  **Не пользуйтесь устройством в среде горючих газов.** Не работайте с электронным оборудованием и с фотокамерой в присутствии горючих газов: это может привести к взрыву или пожару.
-  **Не разбирайте устройство.** Прикосновение к внутренним частям изделия может вызвать телесные повреждения. В случае неисправности ремонт изделия должен выполнять только квалифицированный специалист. Если изделие разбилась в результате падения или при других обстоятельствах, извлеките батарею и/или отключите сетевой блок питания, а затем отнесите изделие для проверки в авторизованный сервисный центр Nikon.
-  **Храните устройство в недоступном для детей месте.** Несоблюдение этого требования может привести к травме. Кроме того, имейте в виду, что небольшие части представляют опасность удушья. Если ребенок случайно проглотил какую-либо часть данного устройства, немедленно вызовите врача.
-  **Не надевайте ремень для переноски детям на шею.** Несоблюдение этого требования может привести к удушью.

**⚠ Не допускайте длительного контакта с фотокамерой или зарядным устройством, когда они включены или используются.** Некоторые части устройств нагреваются. Длительный непосредственный контакт устройства с кожей может вызвать низкотемпературные ожоги.

**⚠ Не направляйте вспышку на человека, управляющего транспортным средством.** Несоблюдение этого требования может привести к авариям.

**⚠ Соблюдайте осторожность при использовании вспышки.** Использование вспышки на близком расстоянии от глаз объекта съемки может вызвать временное ухудшение зрения. Особую осторожность следует соблюдать при фотографировании детей: в этом случае вспышка должна находиться на расстоянии не менее одного метра от объекта съемки.

**⚠ Избегайте контакта с жидкокристаллическим веществом.** Если дисплей фотокамеры разбился, соблюдайте осторожность, чтобы не пораниться осколками стекла и избежать контакта жидкокристаллического вещества дисплея с кожей, а также попадания этого вещества в глаза или рот.

**⚠ Соблюдайте осторожность при обращении с батареями.** Неправильное обращение с батареями может привести к их протеканию или взрыву. Соблюдайте следующие меры предосторожности при использовании батарей с данным изделием:

- Используйте с данным изделием только рекомендованные батареи.
- Не разбирайте батарею и не замыкайте ее контакты.
- Перед извлечением батареи убедитесь, что фотокамера выключена. Если используется сетевой блок питания, убедитесь, что он отключен от сети.

- При установке батареи соблюдайте правильную ориентацию.
- Не подвергайте батарею сильному нагреву или воздействию открытого огня.
- Не погружайте батареи в воду и не допускайте попадания на них воды.
- При транспортировке батареи закройте контакты защитной крышкой. Не храните и не транспортируйте батареи вместе с металлическими предметами, например шпильками или украшениями.
- Полностью разряженные батареи имеют тенденцию протекать. Во избежание повреждения изделия извлекайте из него разряженные батареи.
- Если батарея не используется, закройте ее контакты защитной крышкой и поместите батарею на хранение в сухое прохладное место.
- Батарея может быть горячей сразу после использования или при длительной работе изделия от батареи. Перед извлечением батареи, выключите фотокамеру и дайте батарее остыть.
- Немедленно прекратите использовать батарею, если заметили в ней какие-либо изменения, например, изменение окраски или деформацию.

 **Соблюдайте необходимые меры предосторожности при работе с зарядным устройством:**

- Берегите устройство от влаги. Несоблюдение этого требования может привести к возгоранию или поражению электрическим током.
- Не допускайте короткого замыкания контактов зарядного устройства. Несоблюдение этого требования может привести к перегреву и повреждению зарядного устройства.
- Пыль на металлических частях сетевой вилки или вокруг них необходимо удалять сухой тканью. Продолжение эксплуатации может привести к возгоранию.
- Не трогайте сетевой шнур и не приближайтесь к зарядному устройству во время грозы. Несоблюдение этого требования может привести к поражению электрическим током.
- Не допускайте повреждений, изменений конструкции сетевого шнура, не тяните и не сгибайте его. Не кладите его под тяжелые предметы и не подвергайте его воздействию высокой температуры или пламени. При повреждении изоляции и оголении проводов отнесите сетевой шнур в сервисный центр компании Nikon на проверку. Несоблюдение этого требования может привести к возгоранию или поражению электрическим током.
- Не прикасайтесь к сетевой вилке или зарядному устройству мокрыми руками. Несоблюдение этого требования может привести к поражению электрическим током.
- Не используйте с преобразователями напряжения или преобразователями постоянного тока. Несоблюдение этого указания может привести к повреждению изделия, а также к его перегреву или возгоранию.

 **Используйте соответствующие кабели.**

При подключении кабелей к входным и выходным разъёмам и гнездам фотокамеры используйте только специальные кабели Nikon, поставляемые вместе с фотокамерой или продаваемые отдельно.

-  **Компакт-диски:** Запрещается воспроизводить компакт-диски с программным обеспечением и руководствами, прилагаемые к изделию, на проигрывателях компакт-дисков. Воспроизведение компакт-дисков с данными на проигрывателе может привести к потере слуха или повреждению оборудования.

## Уведомления

- Никакая часть руководств, включенных в комплект поставки изделия, не может быть воспроизведена, передана, переписана, сохранена в информационно-поисковой системе или переведена на любой язык, в любой форме, любыми средствами без предварительного письменного разрешения компании Nikon.
- Компания Nikon сохраняет за собой право изменять любые характеристики аппаратного и программного обеспечения, описанного в данных руководствах, в любое время и без предварительного уведомления.
- Компания Nikon не несет ответственности за какой-либо ущерб, вызванный эксплуатацией данного изделия.
- Были приложены все усилия, чтобы обеспечить точность и полноту приведенной в руководствах информации. Компания Nikon будет благодарна за любую информацию о замеченных ошибках и упущениях, переданную в ближайшее представительство компании (адрес предоставляется по запросу).

## Памятка для пользователей Европы

**ВНИМАНИЕ:** СУЩЕСТВУЕТ РИСК ВЗРЫВА, ЕСЛИ УСТАНОВЛЕН НЕВЕРНЫЙ ТИП БАТАРЕИ. ЛИКВИДИРУЙТЕ ИСПОЛЬЗОВАННЫЕ БАТАРЕИ СОГЛАСНО ИНСТРУКЦИЯМ.

Данный символ означает, что изделие должно утилизироваться отдельно.

Следующие замечания касаются только пользователей в европейских странах:

- Данное изделие предназначено для раздельной утилизации в соответствующих пунктах утилизации. Не выбрасывайте его вместе с бытовыми отходами.
- Подробные сведения можно получить у продавца или в местной организации, ответственной за вторичную переработку отходов.



Этот символ на батарее указывает на то, что данная батарея подлежит раздельной утилизации.



Следующие замечания касаются только пользователей в европейских странах:

- Все батареи, независимо от того, обозначены ли они этим символом или нет, подлежат раздельной утилизации в соответствующих пунктах сбора. Не выбрасывайте их вместе с бытовыми отходами.
- Подробные сведения можно получить у продавца или в местной организации, ответственной за вторичную переработку отходов.

## **Уведомление о запрещении копирования или репродукции**

Необходимо помнить, что даже простое обладание материалом, скопированным или воспроизведенным цифровым способом с помощью сканера, цифровой фотокамеры или другого устройства, может преследоваться по закону.

### **• Материалы, копирование или воспроизведение которых запрещено законом**

Не копируйте и не воспроизводите денежные банкноты, монеты, ценные бумаги, ценные государственные бумаги и ценные бумаги органов местного самоуправления, даже если такие копии и репродукции отмечены штампом «образец».

Запрещено копирование и репродукция денежных банкнот, монет и ценных бумаг других государств.

Запрещено копирование и репродукция негашеных почтовых марок и почтовых открыток, выпущенных государством, без письменного разрешения государственных органов.

Запрещено копирование и репродукция печатей государственных учреждений и документов, заверенных в соответствии с законодательством.

### **• Предупреждения на копиях и репродукциях**

Копии и репродукции ценных бумаг, выпущенных частными компаниями (акции, векселя, чеки, подарочные сертификаты и т. д.), проездных билетов или купонов помечаются предупреждениями согласно требованиям государственных органов, кроме минимального числа копий, необходимых для использования компанией в деловых целях. Не копируйте и не воспроизводите государственные паспорта; лицензии, выпущенные государственными учреждениями и частными компаниями; удостоверения личности и такие документы, как пропуска или талоны на питание.

### **• Уведомления о соблюдении авторских прав**

Копирование или репродукция продуктов интеллектуального труда, защищенных авторским правом – книг, музыкальных произведений, произведений живописи, гравюр, печатной продукции, географических карт, чертежей, фильмов и фотографий – охраняется государственным и международным законодательством об авторском праве. Не используйте изделие для изготовления незаконных копий, нарушающих законодательство об авторском праве.

## **Утилизация устройств хранения данных**

Следует учитывать, что при удалении изображений или форматировании карт памяти или других устройств хранения данных исходные данные уничтожаются не полностью. В некоторых случаях файлы, удаленные с отслуживших свой срок устройств хранения данных, можно восстановить с помощью имеющихся в продаже программных средств. Информацией личного характера могут воспользоваться злоумышленники. Обеспечение конфиденциальности таких данных является обязанностью пользователя.

Прежде чем избавиться от неиспользуемых устройств хранения данных или передать право собственности на них другому лицу, следует удалить всю информацию с помощью имеющегося в продаже специального программного обеспечения или отформатировать устройство, а затем заполнить его изображениями, не содержащими личной информации (например, видами чистого неба). При физическом уничтожении устройств хранения данных следует соблюдать осторожность, чтобы не пораниться.

### **AVC Patent Portfolio License**

Данный продукт имеет лицензию AVC Patent Portfolio License для личного и некоммерческого использования клиентом в целях (i) кодирования видео в соответствии со стандартом AVC ("видеосодержимое AVC") и/или (ii) декодирования видеосодержимого AVC, закодированного клиентом в рамках личной и некоммерческой деятельности и/или полученного от поставщика видеосодержимого, имеющего лицензию на предоставление видеосодержимого AVC. Эта лицензия не распространяется на любое другое использование, а также не подразумевается для повышения температуры. Дополнительную информацию можно получить от MPEG LA, L.L.C. См. веб-сайт <http://www.mpegla.com>

### **Предупреждения о повышении температуры**

Фотокамера может нагреваться во время использования. Это – нормальное явление, не означающее неисправность. При высокой температуре окружающей среды после продолжительного непрерывного использования или после выполнения съемки в быстрой последовательности на дисплее может появиться предупреждение о повышении температуры, после чего фотокамера автоматически выключится, чтобы не допустить повреждения внутренних электрических схем фотокамеры. Прежде чем возобновить работу, подождите, пока фотокамера остынет.

### **Используйте только электронные принадлежности компании Nikon**

Фотокамеры Nikon изготавливаются по высочайшим стандартам с установкой сложных электронных схем. Только фирменные электронные принадлежности Nikon (в том числе зарядные устройства, батареи, сетевые блоки питания и вспышки), одобренные компанией Nikon специально для использования с данной моделью цифровой фотокамеры, полностью соответствуют необходимым эксплуатационным параметрам и требованиям техники безопасности для данной электронной схемы.

Использование электронных принадлежностей сторонних производителей может повредить фотокамеру и аннулировать гарантию Nikon. Использование аккумуляторных литий-ионных батарей сторонних производителей, на которых нет голографического знака Nikon (см. справа), может привести к нарушению работы фотокамеры, а также к сильному нагреванию, воспламенению, разрушению или протечке батарей.

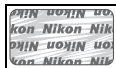

Для получения сведений о дополнительных принадлежностях Nikon обратитесь к официальному местному дилеру компании Nikon.

### **Пользуйтесь только фирменными принадлежностями Nikon**

Только фирменные принадлежности Nikon, одобренные компанией Nikon специально для использования с Вашей моделью цифровой фотокамеры, полностью соответствуют необходимым эксплуатационным параметрам и требованиям техники безопасности. Применение принадлежностей, произведенных другими компаниями, может повредить фотокамеру и послужить причиной аннулирования гарантии Nikon.



# Введение

Благодарим Вас за приобретение цифровой фотокамеры Nikon, поддерживающей сменные объективы. Для получения полной информации об использовании Вашей цифровой фотокамеры см. *Подробное руководство пользователя* (на компакт-диске). Чтобы наилучшим образом использовать все возможности фотокамеры, внимательно прочтите как *Краткое руководство*, так и *Руководство пользователя* и сохраните их в таком месте, где с ними смогут ознакомиться все пользователи данного изделия.

## Настройки фотокамеры

Объяснения в данном руководстве даны с учетом использования заводских настроек.

### **Техническое обслуживание фотокамеры и принадлежностей**

Фотокамера является устройством высокой точности и требует регулярного технического обслуживания. Рекомендуется проверять фотокамеру у официального представителя или в официальном сервисном центре компании Nikon не реже одного раза в один-два года и производить ее техническое обслуживание каждые три-пять лет (такие услуги являются платными). При использовании фотокамеры на профессиональном уровне ее проверку и обслуживание рекомендуется проводить чаще. Одновременно следует производить проверку и обслуживание всех принадлежностей, которые постоянно используются вместе с фотокамерой, например объективов и дополнительных вспышек.

### **Перед съёмкой важных событий**

Перед съёмкой важных событий, например свадьбы, или перед тем, как взять фотокамеру в путешествие, сделайте пробный снимок, чтобы убедиться в правильности работы фотокамеры. Компания Nikon не несет ответственность за убытки или упущенную выгоду, возникшие в результате неправильной работы изделия.



## Части фотокамеры

Ознакомьтесь с элементами управления фотокамерой и средствами отображения информации. При необходимости отметьте этот раздел закладкой и обращайтесь к нему во время чтения остальных разделов руководства.

### Корпус фотокамеры

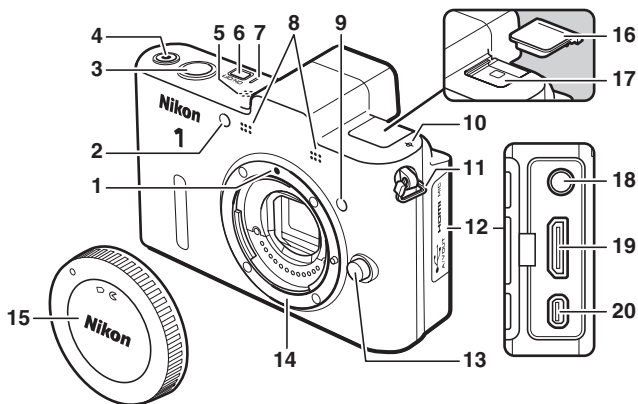

- |    |   |    |  |
|----|---|----|--|
| 1  | Метка крепления   | 11 | Проушина для ремня фотокамеры                              |
| 2  | Вспомогательная подсветка АФ                            | 12 | Крышка разъема   |
|    | Индикатор автоспуска ..... 35                           | 13 | Кнопка отсоединения объектива                              |
|    | Лампа подавления эффекта «красных<br>глаз»              | 14 | Байонет объектива  |
| 3  | Спусковая кнопка затвора ..... 10, 17, 24, 31           | 15 | Защитная крышка  |
| 4  | Кнопка видеосъемки ..... 13, 23, 26                     | 16 | Крышка многофункционального<br>разъема для принадлежностей |
| 5  | Динамик ..... 27  | 17 | Многофункциональный разъем для<br>принадлежностей          |
| 6  | Выключатель питания ..... 5                             | 18 | Разъем для внешнего микрофона ..... 45                     |
| 7  | Индикатор питания ..... 5                               | 19 | Мини-контактный разъем HDMI                                |
| 8  | Микрофон  | 20 | USB и аудио-/видео разъем                                  |
| 9  | Инфракрасный приемник (лицевая<br>сторона) ..... 35, 59 |    |  |
| 10 | Метка фокальной плоскости (☉)                           |    |  |

## Корпус фотокамеры (Продолжение)



	Режим моментального снимка движения (□ 30)
	Режим интеллектуального выбора снимка (□ 16)
	Режим фотографий (□ 8)
	Режим видео (□ 22)

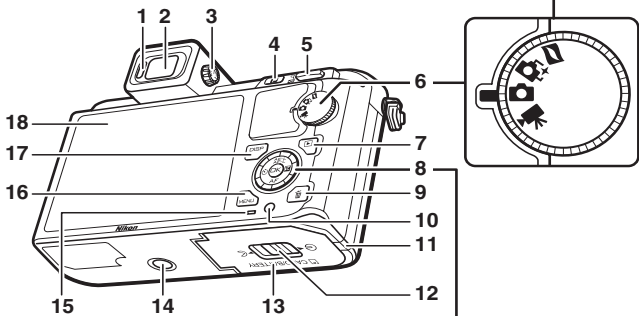

Нажимайте мультиселектор вверх, вниз, влево или вправо (▲, ▼, ◀ или ▶) или поворачивайте его, как показано справа.



1 Датчик видоискателя ..... 7	9 Кнопка  (удалить) ..... 15, 20, 28, 33
2 Электронный видоискатель ..... 7	10 Инфракрасный приемник (тыльная сторона) ..... 35, 59
3 Регулятор диоптрийной настройки ..... 7	11 Крышка разъема питания для дополнительного разъема питания
4 Кнопка  (режим) ..... 13, 24, 32	12 Защелка крышки батарейного отсека/гнезда для карты памяти
5 Регулятор  (уменьшенное изображение/увеличение при просмотре) ..... 14	13 Крышка батарейного отсека/гнезда для карты памяти
6 Диск выбора режимов	14 Штативное гнездо
7 Кнопка  (просмотр) ..... 14, 19, 33	15 Индикатор доступа к карте памяти ..... 10
8 Мультиселектор	16 Кнопка MENU (меню) ..... 38
Кнопка  (OK) ..... 39	17 Кнопка DISP (отображение индикаторов) ..... 6
(AE-L/AF-L)	18 Монитор ..... 4, 6
(коррекция экспозиции)	
AF (режим фокусировки)	
(автоспуск) ..... 34	

# Монитор

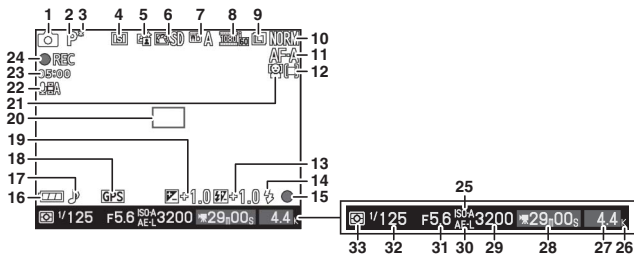

<b>1</b> Режим съемки.....	3	<b>19</b> Коррекция экспозиции	
<b>2</b> Режим экспозиции .....	40	<b>20</b> Зона фокусировки .....	10
<b>3</b> Индикатор режима гибкой программы		<b>21</b> АФ с приоритетом лица * .....	11
<b>4</b> Режим автоспуска/дистанционного управления.....	34	<b>22</b> Чувствительность микрофона * .....	41
Электронный (BC) .....	13	<b>23</b> Прошедшее время.....	23, 26
Режим непрерывной съемки * .....	40	<b>24</b> Индикатор записи.....	23, 26
<b>5</b> Активный D-Lighting * .....	41	<b>25</b> Индикатор чувствительности ISO .....	41
<b>6</b> Picture Control .....	41	Индикатор автоматической чувствительности ISO	
<b>7</b> Баланс белого * .....	41	<b>26</b> «К» (отображается, когда свободной памяти хватает более чем на 1 000 кадров)	
<b>8</b> Настройки видео (видеоролики HD) * .....	41	<b>27</b> Число оставшихся кадров.....	5
Частота кадров (замедленная съемка видеороликов) * .....	40	Число кадров, оставшихся до заполнения буфера памяти	
<b>9</b> Размер изображения * .....	40	Индикатор записи баланса белого	
<b>10</b> Качество изображения * .....	40	Индикатор ошибки карты памяти	
<b>11</b> Режим фокусировки * .....	41	<b>28</b> Оставшееся время .....	23, 26
<b>12</b> Режим зоны АФ .....	41	<b>29</b> Чувствительность ISO .....	41
<b>13</b> Коррекция вспышки .....	41	<b>30</b> Индикатор блокировки автоматической экспозиции (АЭ)	
<b>14</b> Режим вспышки .....	41	<b>31</b> Диафрагма	
<b>15</b> Индикатор готовности вспышки		<b>32</b> Выдержка	
<b>16</b> Индикатор батареи * .....	5	<b>33</b> Замер экспозиции.....	41
<b>17</b> Настройки звука * .....	42		
<b>18</b> Индикатор подключения устройства GPS * .....			

\* Доступно только на экране подробной индикации (☐ 6).

## Включение фотокамеры

Нажмите выключатель питания, чтобы включить фотокамеру. Индикатор питания на короткое время загорится зеленым цветом, и включится монитор.

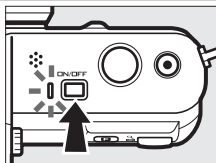

### ❑ Выключение фотокамеры

Чтобы выключить фотокамеру, снова нажмите выключатель питания. Монитор выключится.



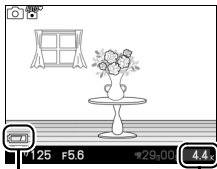

- Проверьте на мониторе уровень заряда батареи и число оставшихся кадров.



Уровень  
заряда  
батареи

Число  
оставшихся  
кадров

## ■ Уровень заряда батареи

Индикация	Описание
ЗНАЧОК ОТСУТСТВУЕТ	Батарея полностью заряжена или частично разряжена; уровень, показываемый значком  или  на экране подробной индикации (  6).
	Низкий уровень заряда батареи. Приготовьте полностью заряженную батарею или будьте готовы зарядить батарею.
Не удастся сделать снимок. Вставьте полностью заряженную батарею.	Батарея полностью разряжена; спуск затвора заблокирован. Вставьте заряженную батарею.

## ■ Число оставшихся кадров

На мониторе показывается количество снимков, которое можно сохранить на карте памяти при текущих настройках.

### ❑ Форматирование карт памяти

Если карта памяти используется в фотокамере впервые или форматировалась на другом устройстве, выберите **Формат. карту памяти** в меню настройки и следуйте инструкциям на экране, чтобы отформатировать карту памяти ( 42). *Имейте в виду, что это безвозвратно удаляет любые данные, которые могут содержаться на карте памяти.* Не забывайте копировать снимки и другие данные, которые Вы хотите сохранить, на компьютер перед началом процесса форматирования.



## Кнопка DISP (Отображение индикаторов)

Нажмите DISP для прокрутки индикаторов съемки и просмотра, как показано ниже.

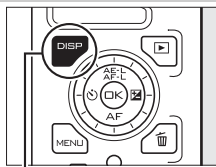

Кнопка DISP

### ■ Съемка

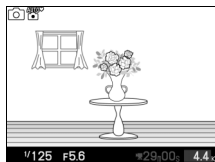

Упрощенная индикация



Подробная индикация

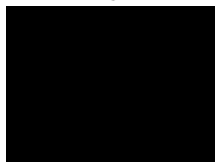

Монитор отключен  
(не влияет на  
видоискатель; 7)

### ■ Просмотр

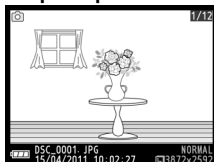

Простая информация о  
снимке

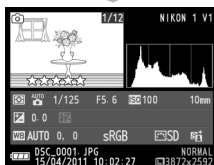

Подробная информация о  
снимке

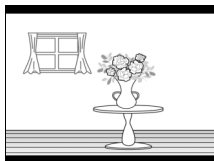

Только изображение

## Электронный видоискатель

Используйте видоискатель, когда при условиях яркого освещения трудно разглядеть отображение на мониторе. Экран видоискателя включается, когда Вы прикладываете глаз к видоискателю. Этот экран идентичен тому, что представлен на стр. 4. Монитор выключается автоматически. Имейте в виду, что монитор может выключиться, а видоискатель – включиться, если Вы поместите палец или какой-либо другой предмет рядом с датчиком глаза. Не закрывайте датчик, когда используете монитор.

Чтобы сфокусировать экран, воспользуйтесь регулятором диоптрийной настройки. При использовании регулятора диоптрийной настройки, когда глаз находится у видоискателя, будьте осторожны: случайно не попадите в глаз пальцем или ногтем.

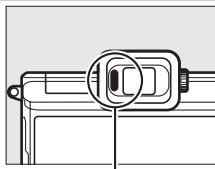

*Датчик видоискателя*

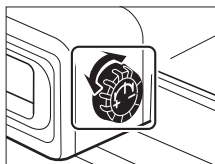

# Режим фотографий

Режим фотографий – это режим, который обычно используется для фотографирования.

## Фотографирование в режиме фотографий

### 1 Выберите режим фотографий.

Поверните диск выбора режимов в положение .

Диск выбора режимов

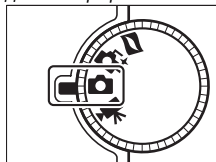

#### Автоматический выбор сюжета (Auto\* Авт. выбор сюжета)

При настройках по умолчанию фотокамера автоматически проанализирует объект и выберет подходящий сюжет. Выбранный сюжет отображается на мониторе.

Значок сюжета

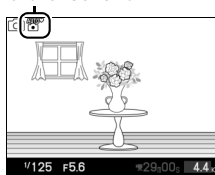

 **Портрет:** Портретная съемка.

 **Пейзаж:** Пейзажи и городские виды.

 **Ночной портрет:** Портретная съемка на темном фоне.

 **Макро:** Съемка с близкого расстояния.

 **Авто:** Съемка объектов, подходящих для режима **Auto\***, или не попадающих ни под одну из вышеуказанных категорий.

## 2 Подготовьте фотокамеру к работе.

Снимите крышку объектива и надежно держите фотокамеру обеими руками, стараясь не закрывать объектив, вспомогательную подсветку АФ или микрофон. Поверните фотокамеру, как показано на нижнем рисунке справа, во время съемки в «книжной» (портретной) ориентации.

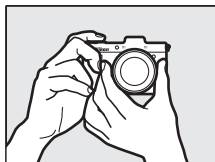

Выдержка увеличивается при плохом освещении; рекомендуется использовать дополнительную вспышку (📖 44) или штатив.

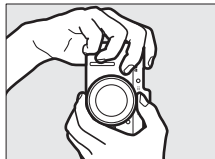

## 3 Скомпонуйте кадр.

Поместите объект в центре кадра.

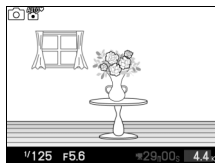

#### 4 Выполните фокусировку.

Нажмите спусковую кнопку затвора наполовину, чтобы выполнить фокусировку. Если объект плохо освещен, может загореться вспомогательная подсветка АФ (☐ 2), чтобы помочь при работе фокусировки.



**Если фотокамера сможет сфокусироваться,** то выбранная область фокусировки будет выделена зеленым цветом, и прозвучит звуковой сигнал (если объект съемки движется, звуковой сигнал может не прозвучать).

**Если фотокамера не сможет сфокусироваться,** то область фокусировки будет показана красным цветом.

Пока спусковая кнопка затвора нажата наполовину, на экране отображается число кадров, которое можно сохранить в буфере памяти («r»).

Зона фокусировки

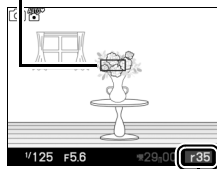

Емкость буфера

#### 5 Сделайте снимок.

Плавное нажмите спусковую кнопку затвора до конца, чтобы спустить затвор и записать снимок. Индикатор доступа загорится, и на мониторе в течение нескольких секунд будет отображаться снимок (изображение автоматически исчезнет с монитора после нажатия спусковой кнопки затвора наполовину). *Не вынимайте карту памяти, не вынимайте и не отсоединяйте источник питания, пока индикатор не погаснет, и не будет завершена запись.*

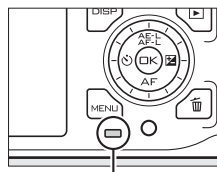

Индикатор доступа

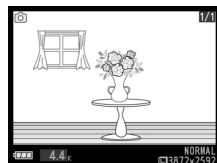

### ☑ АФ с приоритетом лица

Фотокамера определяет объекты для портретной съемки и фокусируется на этих объектах (АФ с приоритетом лица). Отобразится двойная желтая рамка, если определяется объект, расположенный лицом к фотокамере (если определяется несколько лиц, максимально до пяти, то фотокамера выберет ближайший объект). Нажмите спусковую кнопку затвора наполовину, чтобы сфокусироваться на объекте в двойной желтой рамке. Рамка исчезнет с дисплея, если фотокамера больше не сможет обнаруживать объекты (например, из-за того, что объект отвернулся).



### ☑ Режим экспозиции

Чтобы отрегулировать выдержку, диафрагму или другие настройки, выберите **Р Прогр. авт. режим**, **S Авт. реж. с приор. выд.**, **A Авт. реж. с пр. диафр.** или **M Ручной** для **Режим экспозиции** в меню съемки (☐ 40).

### ☑ Объективы с кнопками выдвижения/втягивания на корпусе объектива

Объективы с кнопками выдвижения/втягивания на корпусе объектива нельзя использовать, когда они втянуты. Чтобы разблокировать и выдвинуть объектив, удерживайте нажатой кнопку выдвижения/втягивания на корпусе объектива (1), одновременно поворачивая кольцо зуммирования (2). Объектив можно втянуть, а кольцо зуммирования заблокировать, нажав кнопку выдвижения/втягивания на корпусе объектива и поворачивая кольцо в противоположном направлении. Втяните объектив перед отсоединением, и будьте осторожны и не нажимайте кнопку выдвижения/втягивания на корпусе объектива во время установки или отсоединения объектива.

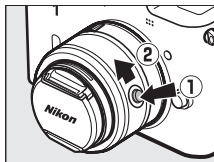

### **Использование зум-объектива**

Воспользуйтесь кольцом зуммирования для увеличения объекта так, чтобы он заполнил большую часть кадра, или уменьшения, чтобы увеличить область, видимую на окончательном снимке (выберите большее фокусное расстояние на шкале фокусного расстояния для увеличения, и меньшее фокусное расстояние для уменьшения).

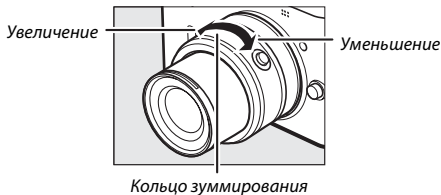

### **Автовыключение**

Если в течение примерно тридцати секунд не выполняются никакие операции, то дисплеи выключатся, и начнет мигать индикатор питания (□ 5). Фотокамеру можно повторно включить, выполнив операции кнопками, диском выбора режимов или другими элементами управления. Если в течение примерно трех минут не выполняются никакие операции после выключения индикаторов, то фотокамера автоматически выключится.

### **См. также**

Звуковой сигнал, подаваемый при фокусировке фотокамеры или использовании электронного затвора, можно отключить с помощью параметра **Настройки звука** в меню настройки (□ 42).

## ■ Выбор типа затвора

Чтобы выбрать тип затвора для режима фотографий, нажмите **F** и воспользуйтесь мультиселектором и кнопкой **OK**, чтобы выбрать один из следующих типов затвора (□ 40): механический (**Механический**, подходящий для большинства ситуаций), электронный (**Электронный**, бесшумный затвор для съемки в местах, где необходимо соблюдать тишину) и высокоскоростной электронный (**Электронный (BC)**).

### ■ Электронный (BC)

При настройках по умолчанию фотокамера производит съемку со скоростью примерно 10 кадров в секунду, пока нажата спусковая кнопка затвора. Фотокамера фокусируется на объекте, расположенном в центре кадра; распознавание лиц (□ 11) недоступно. **Электронный (BC)** также поддерживает частоту кадров от 30 до 60 кадров в секунду (□ 40).

## ■ Запись видеороликов в режиме фотографий

В режиме фотографий Вы можете записывать видеоролики со звуком с размером кадра 1 072 × 720 пикселей (формат экрана: 3 : 2). Нажмите кнопку видеосъемки, чтобы начать и закончить запись (□ 22); в режиме фотографий, запись также закончится, если удерживать спусковую кнопку затвора нажатой до конца до тех пор, пока будет сделан снимок.

### ■ Мерцание

Во время съемки под определенными типами освещения, такими как лампы дневного света или высокотемпературные ртутные лампы, на дисплеях или видеороликах можно заметить мерцание или полосы. Это можно уменьшить, выбрав параметр **Подавление мерцания**, который соответствует частоте местной сети переменного тока (□ 42).

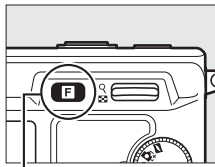

Кнопка **F**

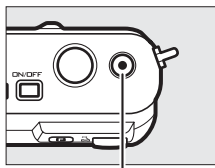
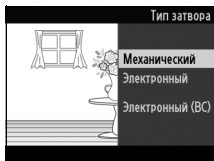

Кнопка видеосъемки

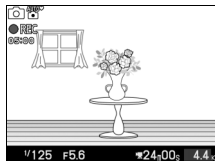

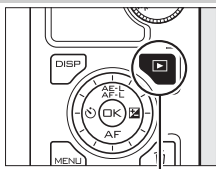

## Просмотр снимков

Нажмите , чтобы показать самый последний снимок в полнокадровом режиме на мониторе (полнокадровый просмотр).





Кнопка 



Нажмите  или  или поверните мультиселектор, чтобы просмотреть другие снимки.



Чтобы увеличить центр текущего изображения, нажмите регулятор  вверх. Нажмите  вниз, чтобы уменьшить. Для просмотра нескольких снимков нажмите  вниз во время отображения снимка в полнокадровом режиме.

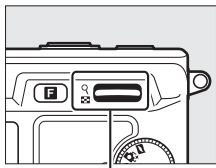



Регулятор 

Чтобы завершить просмотр и вернуться в режим съемки, нажмите спусковую кнопку затвора наполовину.

### См. также

Для получения информации о включении и выключении информации о снимке см стр. 6. См. стр. 40 для получения информации о параметрах показа слайдов.

## Удаление снимков

Чтобы удалить текущий снимок, нажмите . Появится диалоговое окно подтверждения; снова нажмите , чтобы удалить снимок и вернуться в режим просмотра, или нажмите , чтобы выйти без удаления снимка.

*Имейте в виду, что после удаления снимки не восстанавливаются.*

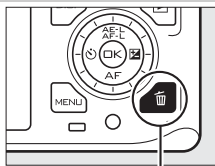

Кнопка 



### Удаление нескольких снимков

Параметр **Удалить** в меню режима просмотра можно использовать для удаления выбранных снимков ( 40), всех снимков, снимков, сделанных в выбранные даты, или снимков, выбранных в качестве кандидатов на удаление.

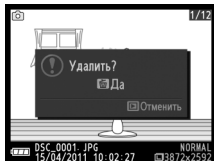

# Режим интеллектуального выбора

## СНИМКА

Выберите режим интеллектуального выбора снимка для съемки фотографий, захватывающих мимолетное выражение лица портретного объекта или съемки других тяжелых фотографий таких, как фотографии группы на вечеринках. При каждом спуске затвора фотокамера автоматически выбирает самый лучший снимок и четыре лучших снимка на основании композиции и движения.



## Съемка в режиме интеллектуального выбора снимка

### 1 Выберите режим интеллектуального выбора снимка.

Поверните диск выбора режимов в положение .

*Диск выбора режимов*

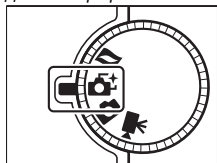

### 2 Скомпонуйте кадр.

Удерживая фотокамеру так, как показано на стр. 9, скомпонуйте снимок так, чтобы объект находился в центре дисплея.



### 3 Начните буферизацию снимков.

Нажмите спусковую кнопку затвора наполовину, чтобы выполнить фокусировку (📖 10). Появится значок, когда фотокамера начнет запись изображений в буфер памяти. Фотокамера непрерывно подстраивает фокус для компенсации изменений расстояния до объекта в рамках зоны АФ, пока спусковая кнопка затвора нажата наполовину.

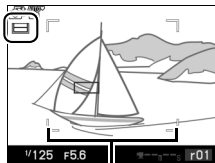

Рамки зоны АФ

#### Буферизация

Буферизация начинается, когда спусковая кнопка затвора нажимается наполовину, и заканчивается примерно через 90 секунд, или когда спусковая кнопка затвора нажимается полностью.

Спусковая кнопка затвора  
нажата наполовину для  
фокусировки

Спусковая кнопка  
затвора нажата  
полностью

Съемка  
заканчивается

Буферизация

#### 4 Сделайте снимок.

Плавное нажмите спусковую кнопку затвора до конца. Фотокамера сравнит снимки, записанные в буфер до и после нажатия спусковой кнопки затвора, и выберет пять снимков для копирования на карту памяти. Имейте в виду, что может потребоваться некоторое время. Лучший снимок отображается на мониторе после завершения записи.





#### Режим интеллектуального выбора снимка





Фотокамера автоматически выбирает сюжетный режим, подходящий для объекта (автоматический выбор сюжета;  8). Видеоролики записывать нельзя, и нажатие кнопки видеосъемки не дает никакого эффекта.

Дополнительная вспышка SB-N5 оборудована наводящей подсветкой, которая загорается во время буферизации. Буферизация заканчивается автоматически, и наводящая подсветка выключается после съемки, или если спусковая кнопка затвора нажата наполовину в течение примерно шести секунд. Буферизацию можно возобновить, убрав палец со спусковой кнопки затвора, а затем нажав ее наполовину.

## Просмотр снимков

Нажмите  и воспользуйтесь мультиселектором для отображения снимков, сделанных с помощью интеллектуального выбора снимка (📖 14; снимки, сделанные с помощью интеллектуального выбора снимка, помечаются значком ). Из пяти снимков, записанных с помощью интеллектуального выбора снимка, будет отображаться только самый лучший снимок (когда Вы нажмете мультиселектор вправо для просмотра следующего снимка, фотокамера пропустит другие лучшие снимки, с таким результатом, что следующий снимок не будет иметь номер файла, непосредственно следующий за номером файла текущего снимка). Чтобы завершить просмотр и вернуться в режим съемки, нажмите спусковую кнопку затвора наполовину.

### Выбор лучшего снимка

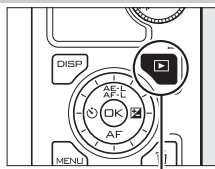

Когда отображается снимок, сделанный с помощью интеллектуального выбора снимка, Вы можете выбрать лучший снимок, нажав . Нажмите  или  для просмотра других снимков в последовательности и нажмите , чтобы выбрать текущий снимок в качестве лучшего. Чтобы вернуться в обычный просмотр, нажмите .



Кнопка 



## Удаление снимков

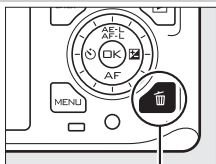

При нажатии , когда отображается снимок, сделанный с помощью интеллектуального выбора снимка, открывается диалоговое окно подтверждения; снова нажмите , чтобы удалить снимки, выбранные с помощью интеллектуального выбора снимка, или нажмите , чтобы выйти без удаления снимков. *Имейте в виду, что после удаления снимки не восстанавливаются.*

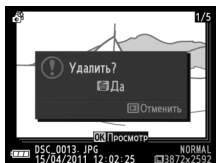

Кнопка 



### Удаление отдельных снимков

При нажатии кнопки  в окне выбора лучшего снимка (19) отображаются следующие параметры; выделите параметр, используя мультиселектор, и нажмите , чтобы его выбрать.

- **Это изображение:** Удаление текущего снимка (имейте в виду, что снимок, выбранный на данный момент в качестве лучшего, удалить нельзя).
- **Все (кроме лучш. сним.):** Удаление всех снимков в последовательности, кроме снимка, выбранного на данный момент в качестве лучшего.

Откроется диалоговое окно подтверждения; чтобы удалить выбранный снимок или снимки, выделите **Да** и нажмите .

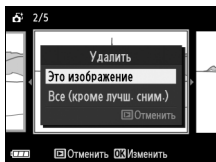



# Режим видео

Выберите режим видео для съемки видеороликов **высокой четкости (HD)** или с замедленным движением (□ 25), используя кнопку видеосъемки.



Символ  обозначает, что запись видеороликов невозможна.

## Видео HD

Запись видеороликов со звуком и форматом экрана 16 : 9.

### 1 Выберите режим видео.

Поверните диск выбора режимов в положение . Кадрованный видеоролик HD с форматом экрана 16 : 9 появится на дисплее.

Диск выбора режимов

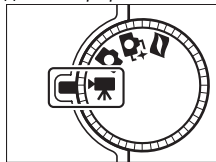

### 2 Скомпонуйте начальный кадр.

Удерживая фотокамеру так, как показано на стр. 9, скомпонуйте начальный кадр так, чтобы объект находился в центре дисплея.



### Режим экспозиции

По умолчанию фотокамера автоматически выбирает сюжетный режим, подходящий для объекта (автоматический выбор сюжета; □ 8).

### См. также

См. стр. 41 для получения информации о параметрах проявления/затухания и размера кадра и частоты кадров.

### 3 Начните запись.

Нажмите кнопку видеосъемки, чтобы начать запись. Индикатор записи, прошедшее время и оставшееся время отображаются во время записи.

#### **Запись звука**

Следите за тем, чтобы не загромождать микрофон, и имейте в виду, что встроенный микрофон может записывать звуки, издаваемые фотокамерой или объективом. По умолчанию фотокамера фокусируется непрерывно. Пункт **Парам. звука видео** в меню режима съемки содержит параметры чувствительности и шума ветра, как для встроенного, так и для внешнего микрофонов (□ 45).

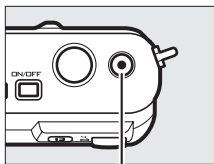

*Кнопка видеосъемки*

*Индикатор записи/  
Прошедшее время*

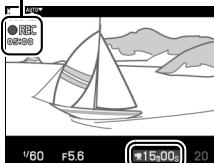

*Оставшееся время*

### 4 Закончите запись.

Нажмите кнопку видеосъемки еще раз, чтобы закончить запись. Запись прекратится автоматически, как только будет достигнут максимальный размер видеоролика, заполнится карта памяти, будет выбран другой режим, снят объектив или фотокамера нагреется (□ ix).

#### **Максимальная длина**

При настройках по умолчанию видеоролики HD могут иметь размер до 4 ГБ, и длится максимум 20 минут; имейте в виду, что в зависимости от скорости записи карты памяти съемка может завершиться до достижения этих показателей (□ 47).

#### **Блокировка экспозиции**

В режимах экспозиции, отличных от  **Авт. выбор сюжета**, экспозиция будет блокироваться при нажатии кнопки  (мульти-selector вверх).



## ■ Фотографирование во время записи видеороликов HD

Нажмите спусковую кнопку затвора до конца, чтобы сделать снимок, не прерывая запись видеоролика HD. Снимки, сделанные во время записи видеороликов, имеют формат экрана 16 : 9.



### ■ Фотографирование во время видеосъемки

С каждым снятым видеороликом можно сделать до 20 фотографий. Имейте в виду, что фотографии нельзя сделать с замедленной съемкой видеороликов.



## ■ Выбор типа видеороликов

Чтобы выбрать запись видеороликов высокой четкости или замедленную съемку, нажмите **F** и воспользуйтесь мультиселектором и кнопкой **OK**, чтобы выбрать следующие параметры:

- **Видео HD:** Запись видеороликов HD.
- **Замедленная съемка:** Запись видеороликов с замедленной съемкой (25).

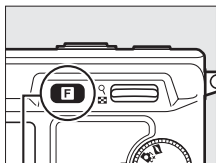

Кнопка **F**

### ■ Запись видеороликов

Мерцание, искажения и полосы могут быть различимы на дисплеях и конечном видеоролике под люминесцентной, ртутной или натриевой лампой, а также во время проводки фотокамеры в горизонтальном направлении или при быстром движении объекта в кадре (мерцание и полосы можно уменьшить в видеороликах HD, если выбрать параметр **Подавление мерцания**, который будет согласовывать частоту энергопитания сети;

42). Яркие источники света могут оставлять след во время ведения фотокамеры за объектом съемки. Также могут появиться зубчатые края, цветовые искажения, муар и яркие пятна. Когда снимаете видеоролики, не направляйте объектив на солнце и другие источники яркого света. Несоблюдение этого требования может привести к повреждению внутренних схем фотокамеры.

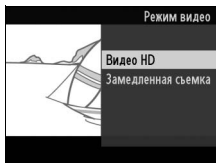

## Замедленная съемка

Запись немых видеороликов с форматом экрана 8 : 3. Видеоролики записываются с частотой 400 кадров в секунду и воспроизводятся с частотой 30 кадров в секунду.

### 1 Выберите режим видео.

Поверните диск выбора режимов в положение .

Диск выбора режимов

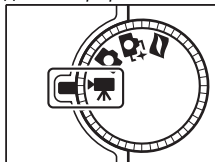

### 2 Выберите режим замедленной съемки.

Нажмите кнопку **F** и воспользуйтесь мультиселектором и кнопкой , чтобы выбрать **Замедленная съемка**.  
Кадрированный видеоролик с замедленным движением с форматом экрана 8 : 3 появится на дисплее.

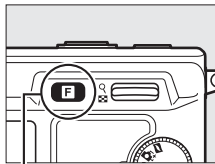

Кнопка **F**

### 3 Скомпонуйте начальный кадр.

Удерживая фотокамеру так, как показано на стр. 9, скомпонуйте начальный кадр так, чтобы объект находился в центре дисплея.

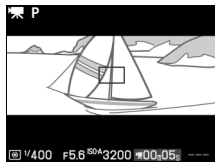

#### 4 Начните запись.

Нажмите кнопку видеосъемки, чтобы начать запись. Индикатор записи, прошедшее время и оставшееся время отображаются во время записи. Фотокамера фокусируется на объекте, расположенном в центре дисплея; распознавание лиц (📖 11) недоступно.

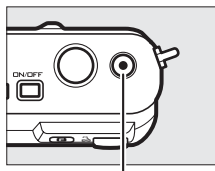

Кнопка видеосъемки

Индикатор записи/  
Прошедшее время

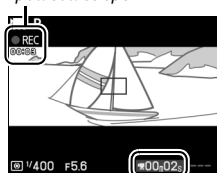

Оставшееся время

#### 5 Закончите запись.

Нажмите кнопку видеосъемки еще раз, чтобы закончить запись. Запись прекратится автоматически, как только будет достигнут максимальный размер видеоролика, заполнится карта памяти, будет выбран другой режим, снят объектив или фотокамера нагреется (📖 ix).

##### 📌 Максимальная длина

Можно записать до 5 секунд или до 4 ГБ съемки; имейте в виду, что в зависимости от скорости записи карты памяти, съемка может закончиться до того, как будет достигнута эта продолжительность (📖 47).



##### 📌 Режим экспозиции

Режим экспозиции по умолчанию для записи видеороликов с замедленной съемкой – **Р Прогр. авт. режим** (📖 40). **AVC\* Авт. выбор сюжета** недоступен в режиме видео с замедленным движением.

##### 📌 См. также

См. стр. 40 для получения информации о параметрах частоты кадров.

## Просмотр видеороликов

Видеоролики отмечаются символом  при полнокадровом просмотре (14). Нажмите , чтобы начать просмотр.

Символ /Время записи



Индикатор просмотра видеоролика/  
Текущее время/общее время записи



Справка  
(Guide)



Громкость



Можно выполнять следующие действия:

Действие	Элемент управления	Описание
Пауза		Приостановить воспроизведение.
Воспроизведение		Возобновить воспроизведение после паузы или во время перемотки назад/вперед.
Перемотка вперед/назад	 	Нажмите  для перемотки назад,  для перемотки вперед. Скорость увеличивается при каждом нажатии с 2 x до 5 x, до 10 x, до 15 x. Если воспроизведение приостанавливается, то перемотка видеоролика назад или вперед производится по одному кадру; удерживайте кнопку в нажатом положении для непрерывной перемотки назад или вперед. Для перемотки назад или вперед также можно поворачивать мультиселектор, когда воспроизведение приостановлено.
Настройка громкости		Нажмите вверх, чтобы увеличить, и вниз, чтобы уменьшить громкость.
Переход в полнокадровый просмотр		Нажмите  или  , чтобы перейти в полнокадровый просмотр.
Выход в режим съемки		Нажмите спусковую кнопку затвора наполовину, чтобы выйти в режим съемки. Съемку можно производить немедленно.

## Удаление видеороликов

Чтобы удалить текущий видеоролик, нажмите . Появится диалоговое окно подтверждения; снова нажмите , чтобы удалить видеоролик и вернуться в режим просмотра, или нажмите , чтобы выйти без удаления видеоролика. *Имейте в виду, что после удаления видеоролики не восстанавливаются.*

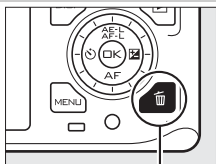

Кнопка 

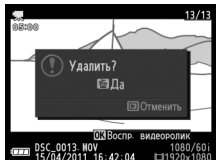



# Режим моментального снимка

## движения

Выберите режим моментального снимка движения для записи набросков для короткометражных видеороликов с фотографиями. При каждом спуске затвора фотокамера записывает фотографию и видеоролик продолжительностью примерно одну секунду. При просмотре результата «моментального снимка движения» на фотокамере видеоролик будет воспроизводиться в замедленном режиме в течение примерно 2,5 с, после чего будет показана фотография.

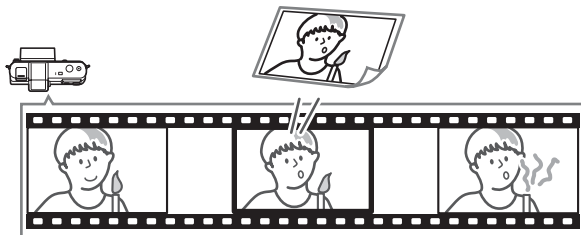

### Съемка в режиме моментального снимка движения

#### 1 Выберите режим моментального снимка движения.

Поверните диск выбора режимов в положение .

*Диск выбора режимов*

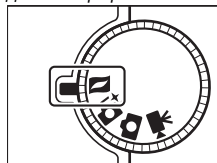

#### 2 Скомпонуйте снимок.

Удерживая фотокамеру так, как показано на стр. 9, скомпонуйте снимок так, чтобы объект находился в центре дисплея.



### 3 Начните буферизацию.

Нажмите спусковую кнопку затвора наполовину, чтобы выполнить фокусировку (📖 10). Появится значок, когда фотокамера начнет запись съемки в буфер памяти.



### 4 Сделайте снимок.

Плавно нажмите спусковую кнопку затвора до конца. Фотокамера запишет снимок вместе с видеороликом продолжительностью примерно одну секунду, начинающимся до и заканчивающимся после момента нажатия спусковой кнопки затвора. Имейте в виду, что может потребоваться некоторое время. По завершении записи снимок отобразится на дисплее на несколько секунд.



#### Буферизация

Буферизация начинается, когда спусковая кнопка затвора нажимается наполовину, и заканчивается примерно через 90 секунд, или когда спусковая кнопка затвора нажимается полностью.

*Спусковая кнопка затвора нажата наполовину для фокусировки*

*Спусковая кнопка затвора нажата полностью*

*Съемка заканчивается*

*Буферизация*



## ■ Выбор Темы

Чтобы выбрать фоновую музыку для видеоролика, нажмите **F**, а также воспользуйтесь мультиселектором и кнопкой **OK**, чтобы выбрать **Красота**, **Волны**, **Релаксация** или **Нежность**.

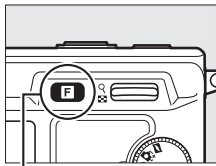

Кнопка **F**

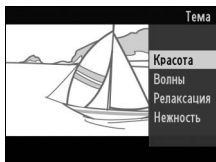



### Режим моментального снимка движения

По умолчанию фотокамера автоматически выбирает сюжетный режим, подходящий для объекта (автоматический выбор сюжета; □ 8). Живой звук не записывается. Видеоролики нельзя записать, используя кнопку видеозаписи.

Дополнительная вспышка SB-N5 оборудована наводящей подсветкой, которая загорается во время буферизации. Буферизация заканчивается автоматически, и наводящая подсветка выключается после съемки, или если спусковая кнопка затвора нажата наполовину в течение примерно шести секунд. Буферизацию можно возобновить, убрав палец со спусковой кнопки затвора, а затем нажав ее наполовину.

## Просмотр моментальных снимков движения

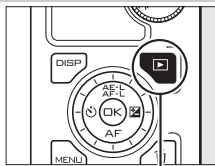

Нажмите  и воспользуйтесь мультиселектором для отображения моментального снимка движения (14; моментальные снимки движения помечаются значком ). При нажатии , когда отображается моментальный снимок движения, воспроизводится видео часть в замедленном режиме в течение примерно 2,5 с, после чего показывается фотография; фоновая звуковая дорожка воспроизводится в течение примерно 10 с. Чтобы завершить просмотр и вернуться в режим съемки, нажмите спусковую кнопку затвора наполовину.



Кнопка 



## Удаление моментальных снимков движения

Чтобы удалить текущий моментальный снимок движения, нажмите . Появится диалоговое окно подтверждения; снова нажмите , чтобы удалить фотографию и видеоролик и вернуться в режим просмотра, или нажмите , чтобы выйти без удаления файла. *Имейте в виду, что после удаления моментальные снимки движения не восстанавливаются.*

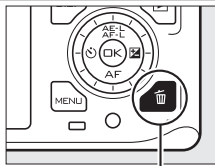

Кнопка 

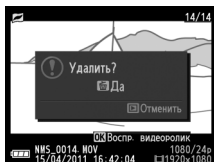

# Дополнительные сведения о съемке

## Режимы автопуска и дистанционного управления

Автопуск и дополнительный пульт дистанционного управления ML-L3 (☐ 45) можно использовать для уменьшения вибрации фотокамеры или для съемки автопортретов. Доступны следующие параметры:

<b>OFF Выкл.</b>	Автопуск и пульт дистанционного управления выключены. Спуск затвора производится, когда нажимается спусковая кнопка затвора фотокамеры.
☉10s <b>10 с</b>	Спуск затвора производится через 2, 5 или 10 секунд после нажатия спусковой кнопки затвора полностью. Выберите <b>2 с</b> для уменьшения вибрации фотокамеры, <b>5 с</b> или <b>10 с</b> для съемки автопортретов.
☉5s <b>5 с</b>	
☉2s <b>2 с</b>	
☐ 2s <b>Спуск с задержкой</b>	Затвор срабатывает через 2 с после нажатия спусковой кнопки затвора на дополнительном пульте дистанционного управления ML-L3.
☐ <b>Быстрый спуск</b>	Затвор срабатывает, когда нажимается спусковая кнопка затвора на пульте дистанционного управления ML-L3.

### ☑ Перед использованием пульта дистанционного управления

Перед тем как использовать пульт в первый раз, вытащите пластиковую изоляционную пластину.

## 1 Установите фотокамеру на штатив.

Установите фотокамеру на штатив или поместите ее на ровную устойчивую поверхность.

## 2 Отобразите параметры автопуска.

Нажмите ◀ (☉), чтобы отобразить параметры автопуска.



### 3 Выберите нужный параметр.

Воспользуйтесь мультиселектором, чтобы выделить нужный параметр, и нажмите .

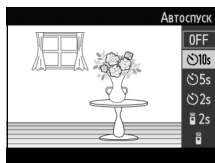

### 4 Скомпонуйте кадр и сделайте снимок.

**Режим автоспуска:** Нажмите спусковую кнопку затвора наполовину, чтобы выполнить фокусировку, затем нажмите кнопку до конца. Начнет мигать индикатор автоспуска и зазвучит сигнал. За две секунды до спуска затвора индикатор автоспуска перестанет мигать, а звуковой сигнал станет более частым.

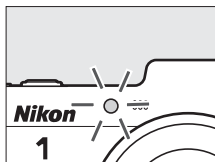

#### **Режим дистанционного управления:**

Направьте ML-L3 на один из инфракрасных приемников фотокамеры (2, 3) и нажмите спусковую кнопку затвора на ML-L3 (стойте на расстоянии не более 5 м при использовании приемника спереди, и не более 1,5 м при использовании приемника сзади). В режиме спуска с задержкой индикатор автоспуска загорится примерно на две секунды перед срабатыванием затвора. В режиме быстрого спуска индикатор автоспуска будет мигать после срабатывания затвора.

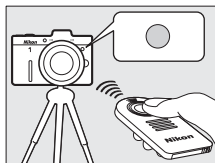

Имейте в виду, таймер автоспуска может не начать отсчет времени, а снимок может быть не сделан, если фотокамера не смогла сфокусироваться или в других случаях, когда затвор не может быть спущен. При выключении фотокамеры режимы автоспуска и дистанционного управления отменяются. Режимы дистанционного управления отменяются автоматически, если в течение примерно пяти минут не производится никаких операций после выбора этого режима в шаге 3.

#### **Режим видео**

В режиме автоспуска включение и остановка таймера производится нажатием кнопки видеосъемки вместо спусковой кнопки затвора. В режиме дистанционного управления спусковая кнопка затвора на ML-L3 функционирует как кнопка видеосъемки.

#### **Вставка для крепления на штативе**

Используйте дополнительную вставку для крепления на штативе TA-N100, чтобы предотвратить касание больших объективов головки штатива, когда фотокамера устанавливается на штативе (☐ 46).

#### **См. также**

См. стр. 42 для получения информации о параметрах управления временем ожидания фотокамеры сигнала с пульта дистанционного управления и звуковым сигналом, который подается при использовании автоспуска или пульта дистанционного управления.





# Руководство по меню

К большинству параметров съемки, просмотра и настройки можно получить доступ из меню фотокамеры. Чтобы открыть меню, нажмите кнопку MENU.

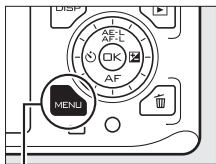

Кнопка MENU

## Вкладки

Выберите одно из следующих меню:

▶ Меню режима просмотра (☐ 40)

📷 Меню съемки (☐ 40)

⚙ Меню настройки (☐ 42)

## Пункты меню

Пункты текущего меню.

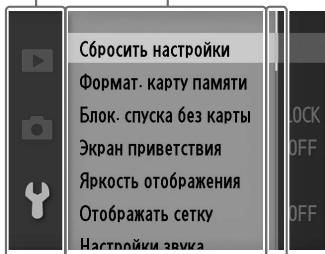

Бегунок показывает расположение в текущем меню.

## ■ ■ Использование меню

Для навигации по меню воспользуйтесь мультиселектором.



Мультиселектор

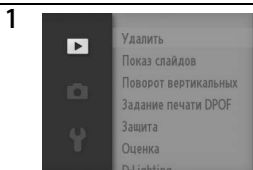

Выберите нужное меню.

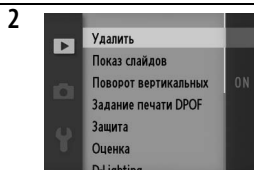

Нажмите ►, чтобы поместить курсор в выбранном меню.

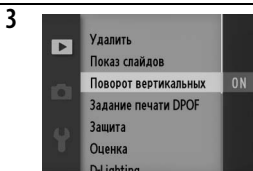

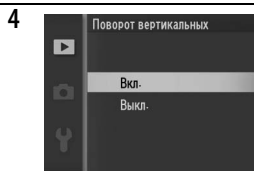

Выделите пункт меню.

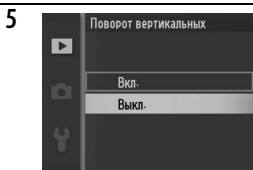

Нажмите ►, чтобы отобразить параметры.



Выделите нужный параметр и нажмите , чтобы его выбрать.

Чтобы выйти из меню и вернуться в режим съемки, нажмите спусковую кнопку затвора наполовину ( 10).

**Примечание:** Пункты в списке могут различаться в зависимости от настроек фотокамеры. Пункты, которые отображаются серым цветом, в данный момент недоступны.



## ■ ■ Параметры меню режима просмотра

<b>Удалить</b>	Удаление нескольких изображений.
<b>Показ слайдов</b>	Просмотр видеороликов и фотографий в режиме показа слайдов.
<b>Поворот вертикальных</b>	Поворот снимков вертикально (в портретной ориентации) для отображения во время просмотра.
<b>Задание печати DPOF</b>	Создание цифровых заданий печати.
<b>Защита</b>	Защита снимков от случайного удаления.
<b>Оценка</b>	Оценка снимков.
<b>D-Lighting</b>	Осветление теней на темных или подсвеченных сзади снимках с созданием обработанной копии, которая сохраняется отдельно от неизмененного оригинала.
<b>Изменить размер</b>	Создание уменьшенных копий выбранных снимков.
<b>Кадрировать</b>	Создание кадрированных копий выбранных снимков.
<b>Редактир. видеоролик</b>	Создание копий видеороликов, из которых были вырезаны ненужные части.

## ■ ■ Параметры меню съемки

<b>Сброс. парам. съемки</b>	Сброс параметров съемки на значения по умолчанию.
<b>Режим экспозиции</b>	Выбор способа, которым фотокамера устанавливает выдержку и диафрагму.
<b>Качество изображения</b>	Выбор формата изображения и коэффициента сжатия.
<b>Размер изображения</b>	Выбор размера для новых изображений.
<b>Непрерывная</b>	Фотографирование по одному снимку или в серии.
<b>Тип затвора</b>	Изменение настроек затвора для режима фотографий.
<b>Частота кадров</b>	Выбор частоты кадров для видеороликов при замедленной съемке (□ 25).

<b>Настройки видео.</b>	Выбор размера кадра и частоты кадров видео HD (☐ 22).
<b>Замер экспозиции</b>	Выбор способа измерения экспозиции фотокамерой.
<b>Баланс белого</b>	Изменение настроек для различных типов освещения.
<b>Чувствительность ISO</b>	Управление чувствительностью фотокамеры к свету.
<b>Picture Control</b>	Выбор способа обработки снимков фотокамерой.
<b>Польз. Picture Control</b>	Создание пользовательских режимов Picture Control.
<b>Цветовое пространство</b>	Выбор цветового пространства для новых изображений.
<b>Активный D-Lighting</b>	Предотвращение потери деталей засвеченных и темных областей кадра.
<b>Сниж. шум./длит. эксп.</b>	Подавление шума при длительных экспозициях.
<b>Сниж. шум./выс. чув. ISO</b>	Снижение шума при высоких значениях чувствительности ISO.
<b>Проявление/затухание</b>	Съемка видеороликов HD с эффектом проявления/затухания.
<b>Парам. звука видео</b>	Выбор параметров записи звука.
<b>Съемка с интервалом</b>	Съемка с выбранным интервалом.
<b>Подавление вибраций</b>	Изменение настроек для объективов с подавлением вибраций.
<b>Режим зоны АФ</b>	Способ выбора зоны фокусировки.
<b>АФ с приоритетом лица</b>	Включение и выключение АФ с приоритетом лица.
<b>Встр. подсветка АФ</b>	Управление встроенной подсветкой АФ.
<b>Режим вспышки</b>	Выбор режима вспышки для дополнительных вспышек.
<b>Управление вспышкой</b>	Выберите режим управления вспышкой для дополнительных вспышек.
<b>Коррекция вспышки</b>	Управление мощностью дополнительных вспышек.



## ■ ■ Параметры меню настройки

<b>Сбросить настройки</b>	Сброс параметров меню настройки на значения по умолчанию.
<b>Формат. карту памяти</b>	Форматирование карты памяти.
<b>Блок. спуска без карты</b>	Позволить спуск затвора, когда в фотокамеру не вставлена карта памяти.
<b>Экран приветствия</b>	Отображение сообщения приветствия при включении.
<b>Яркость отображения</b>	Настройка яркости дисплеев.
<b>Отображать сетку</b>	Отображение сетки кадрирования.
<b>Настройки звука</b>	Выбор звуков, издаваемых во время съемки.
<b>Автовыключение</b>	Выбор задержки автоматического выключения питания.
<b>Время ожид. дист. упр.</b>	Выбор времени ожидания фотокамерой сигнала с пульта дистанционного управления.
<b>Назнач. кн. "AE-L/AF-L"</b>	Выбор функции кнопки ▲ (AE-L).
<b>Блок. АЭ спусковой кн.</b>	Выбрать, блокируется ли фокусировка, когда спусковая кнопка затвора нажата наполовину.
<b>Режим видеовыхода</b>	Выбор видео стандарта.
<b>Управление по HDMI</b>	Выбор возможности управления фотокамерой с помощью пультов дистанционного управления устройств HDMI-CEC, к которым подключена фотокамера.
<b>Подавление мерцания</b>	Подавление мерцания или полос.
<b>Сброс. номер. файлов</b>	Сброс. номер. файлов.
<b>Часовой пояс и дата</b>	Установите часы фотокамеры.
<b>Язык (Language)</b>	Выбор языка для дисплеев фотокамеры.
<b>Авт. поворот изобр.</b>	Запись ориентации фотокамеры со снимками.
<b>Информация о батарее</b>	Просмотр состояние заряда батареи.
<b>GPS</b>	Изменение настроек для дополнительных устройств GPS.
<b>Версия прошивки</b>	Отображение текущей версии прошивки.



# Технические примечания

В этом разделе Вы найдете информацию о совместимых аксессуарах, правилах ухода за фотокамерой и условиях хранения, а также что следует делать, когда появляются сообщения об ошибках, или возникают проблемы в работе фотокамеры.

## Дополнительные принадлежности

На момент написания данной документации для Вашей фотокамеры были доступны следующие принадлежности.

### Объективы | Объективы с байонетом 1

#### **Подавление эффекта «красных глаз»**

Объективы, блокирующие вид объекта для лампы подавления эффекта «красных глаз», могут мешать функции подавления эффекта «красных глаз».

#### **Число f объектива**

Число f, указанное в названиях объективов, означает максимальную диафрагму объектива.



<b>Вспышки</b>	<p><b>SB-N5:</b> Вспышка SB-N5 имеет ведущее число примерно 8,5 (м, ISO 100, 20 °C; ведущее число при ISO 200 составляет 12). При установке на фотокамере Nikon 1 V1 она поддерживает управление вспышкой i-TTL и ручное управление вспышкой.</p> <div style="border: 1px solid black; padding: 5px;"> <p> <b>Ведущее число</b></p> <p>Чтобы рассчитать радиус действия вспышки при срабатывании на полную мощность, разделите ведущее число на размер диафрагмы. Например, при ISO 100 вспышка SB-N5 имеет ведущее число 8,5 м (35 мм положение зуммирующей головки); ее диапазон при диафрагме f/5,6 составляет 8,5÷5,6 или примерно 1,5 метра. При каждом увеличении чувствительности ISO в два раза, умножьте ведущее число на квадратный корень из двух (примерно 1,4).</p> </div>
<b>Источники питания</b>	<ul style="list-style-type: none"> <li>• <b>Литий-ионная аккумуляторная батарея EN-EL15</b> (□ 69): Дополнительные EN-EL15 аккумуляторные батареи можно приобрести в местной торговой сети и в сервисных центрах компании Nikon.</li> <li>• <b>Зарядное устройство MH-25</b> (□ 69): Используется для зарядки аккумуляторных батарей EN-EL15.</li> <li>• <b>Разъем питания EP-5B, сетевой блок питания EH-5b:</b> Данные устройства можно использовать для питания фотокамеры в течение длительного периода времени (также можно использовать сетевые блоки питания EH-5a и EH-5). Разъем питания EP-5B необходим для подсоединения фотокамеры к EH-5b, EH-5a или EH-5; подробности см. на стр. 48.</li> </ul>

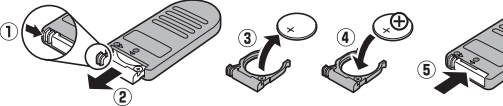

<p><b>Пульты дистанционного управления</b> (☐ 34)</p>	<p><b>Инфракрасный пульт дистанционного управления ML-L3:</b> В пульте ML-L3 используется 3 В батарея CR2025.</p>  <p>Придавите защелку батарейного отсека с правой стороны (1), подденьте крышку ногтем и откройте отсек (2). Вставляйте батарею, соблюдая правильную полярность (4).</p>
<p><b>Программное обеспечение</b></p>	<p><b>Capture NX 2:</b> Полный пакет программ для обработки и редактирования фотографий с такими функциями, как настройка баланса белого и контрольных точек цвета.</p> <div style="border: 1px solid black; padding: 5px;"> <p><b>Примечание:</b> Используйте последние версии программного обеспечения Nikon; см. веб-сайты из списка на стр. ii для получения последней информации о поддерживаемых операционных системах. При настройках по умолчанию, Nikon Message Center 2 будет периодически проверять наличие обновлений для Capture NX 2 и других программ и прошивок Nikon, когда Вы будете входить в учетную запись на компьютере, подключенном к Интернету. При обнаружении обновления автоматически появляется сообщение.</p> </div>
<p><b>Защитные крышки</b></p>	<p><b>Защитная крышка BF-N1000:</b> Защитная крышка предохраняет инфракрасный фильтр от пыли, когда объектив снят.</p>
<p><b>Микрофоны</b></p>	<p><b>Стереомикрофон ME-1:</b> Подсоедините ME-1 к гнезду микрофона фотокамеры для записи стереозвуча, уменьшая записываемый шум, производимый вибрацией объектива в процессе автофокусировки.</p>
<p><b>Устройства GPS</b></p>	<p><b>Устройство GPS GP-N100:</b> Записывает широту, долготу, высоту и всеобщее координированное время (UTC). GP-N100 поддерживает устройство GPS (A-GPS или aGPS) со вспомогательными данными, которое использует дополнительную информацию для более быстрого получения данных GPS.</p>



**Переходники  
штатива**

**Переходник штатива TA-N100:** Не допускает касания больших объективов головки штатива, когда фотокамера устанавливается на штативе.

**Установка TA-N100**

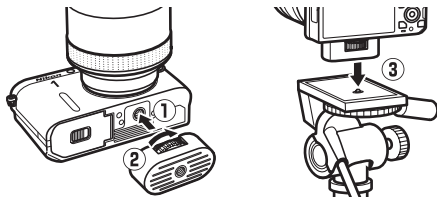

**1** Установите TA-N100 на фотокамеру.

Выключив фотокамеру, вставьте TA-N100 в крепление штатива (1) и поверните винт в указанном направлении (2), чтобы закрепить TA-N100 на фотокамере.

**2** Подсоедините штатив.

Подсоедините штатив (приобретается дополнительно у сторонних производителей) к TA-N100 (3). Удерживайте фотокамеру, прикрепляя штатив и проверяя надежность его установки.



## Рекомендуемые карты памяти

Следующие карты были проверены и рекомендованы к использованию с фотокамерой. Карты со скоростью записи класса 6 и выше рекомендуются для записи видеороликов. Запись может неожиданно прерваться при использовании карт с меньшей скоростью записи.

	Карты SD	Карты SDHC <sup>2</sup>	Карты SDXC <sup>3</sup>
SanDisk	2 ГБ <sup>1</sup>	4 ГБ, 8 ГБ, 16 ГБ, 32 ГБ	64 ГБ
Toshiba			
Panasonic			48 ГБ, 64 ГБ
Lexar Media	—	4 ГБ, 8 ГБ, 16 ГБ	—
Platinum II		4 ГБ, 8 ГБ, 16 ГБ, 32 ГБ	
Professional			
Full-HD Video		4 ГБ, 8 ГБ, 16 ГБ	

- 1 Проверьте, поддерживают ли устройства для чтения карт памяти или другие устройства, с которыми будут использоваться карты памяти, карты на 2 ГБ.
- 2 Проверьте, совместимы ли устройства для чтения карт памяти или другие устройства, с которыми будут использоваться карты памяти, с картами SDHC. Фотокамера поддерживает UHS-1.
- 3 Проверьте, совместимы ли устройства для чтения карт памяти или другие устройства, с которыми будут использоваться карты памяти, с картами SDXC. Фотокамера поддерживает UHS-1.



Другие карты памяти не проверялись. Для получения дополнительных сведений о перечисленных выше картах памяти обращайтесь к их производителю.



## **Подключение разъема питания и сетевого блока питания**

Перед подключением дополнительного разъема питания и сетевого блока питания выключите фотокамеру.

### **1 Подготовьте фотокамеру к работе.**

Откройте крышки батарейного отсека (1) и разъема питания (2).

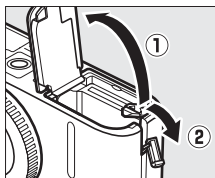

### **2 Вставьте разъем питания EP-5B.**

Обязательно вставляйте разъем, расположив его, как показано на рисунке, используя разъем для прижатия оранжевой защелки батареи к одной стороне. Защелка фиксирует разъем, когда он полностью вставлен.

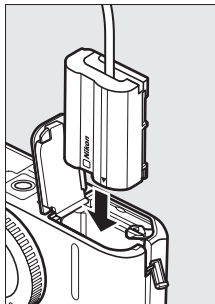

### **3 Закройте крышку батарейного отсека.**

Расположите кабель разъема питания так, чтобы он проходил через отверстие разъема питания, затем закройте крышку батарейного отсека.

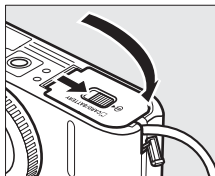

#### 4 Подключите сетевой блок питания.

Подсоедините кабель разъема питания к гнезду сетевого блока питания (3), а кабель питания EP-5B – к гнезду постоянного тока (4). На мониторе появляется символ , когда фотокамера питается от сетевого блока питания и разъема питания.

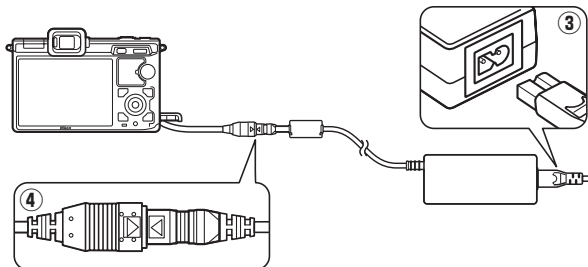

## Технические требования к системе

Технические требования к системе Short Movie Creator следующие:

Windows	
Микропроцессор	2 ГГц intel Core 2 Duo или выше
ОС	Заранее установленные версии Windows 7 Home Basic/ Home Premium/Professional/Enterprise/Ultimate (Service Pack 1), Windows Vista Home Basic/Home Premium/Business/Enterprise/Ultimate (Service Pack 2) или Windows XP Home Edition/Professional (Service Pack 3). Все установленные программы работают как 32-битные приложения в 64-битных версиях Windows 7 и Windows Vista.
ОЗУ	1,5 ГБ или более с не менее 128 МБ видео ОЗУ (2ГБ или более с не менее 256 МБ видео ОЗУ, рекомендуемом для создания видеороликов HD)
Пространство жесткого диска	Как минимум 500 МБ свободного пространства на системном диске (рекомендуется 1 Гб или более)
Монитор	<ul style="list-style-type: none"><li>• <b>Разрешение:</b> 1 024 × 768 пикселей (XGA) или более</li><li>• <b>Цвет:</b> 32-битное кодирование цвета (естественный цвет) или более</li></ul>
Прочее	DirectX 9 или более поздней версии и OpenGL 1.4 или более поздней версии

Mac OS	
Микропроцессор	2 ГГц intel Core 2 Duo или выше
ОС	Mac OS X версия 10.5.8 или 10.6.7
ОЗУ	1 Гб или более
Пространство жесткого диска	Как минимум 500 МБ свободного пространства на системном диске (рекомендуется 1 Гб или более)
Монитор	<ul style="list-style-type: none"><li>• <b>Разрешение:</b> 1 024 × 768 пикселей (XGA) или более</li><li>• <b>Цвет:</b> 24-битное кодирование цвета (миллионы цветов) или более</li></ul>

Если Ваша система не отвечает вышеуказанным техническим требованиям, то будет установлена только программа ViewNX 2 (☐ 51).

Технические требования к системе для ViewNX 2 следующие:

Windows	
<b>Микропроцессор</b>	<ul style="list-style-type: none"> <li>• <b>Фотографии/видеоролики JPEG:</b> Intel Celeron, серий Pentium 4 или Core, 1,6 ГГц или выше</li> <li>• <b>Видеоролики H.264 (воспроизведение):</b> 3,0 ГГц или выше Pentium D</li> <li>• <b>Видеоролики H.264 (редактирование):</b> 2,6 ГГц или выше Core 2 Duo</li> </ul>
<b>ОС</b>	Заранее установленные версии Windows 7 Home Basic/Home Premium/Professional/Enterprise/Ultimate (Service Pack 1), Windows Vista Home Basic/Home Premium/Business/Enterprise/Ultimate (Service Pack 2) или Windows XP Home Edition/Professional (Service Pack 3). Все установленные программы работают как 32-битные приложения в 64-битных версиях Windows 7 и Windows Vista.
<b>ОЗУ</b>	<ul style="list-style-type: none"> <li>• <b>Windows 7/Windows Vista:</b> 1 ГБ или более (рекомендуется 2 ГБ или более)</li> <li>• <b>Windows XP:</b> 512 МБ или более (рекомендуется 2 ГБ или более)</li> </ul>
<b>Пространство жесткого диска</b>	Как минимум 500 МБ свободного пространства на системном диске (рекомендуется 1 ГБ или более)
<b>Монитор</b>	<ul style="list-style-type: none"> <li>• <b>Разрешение:</b> 1 024 × 768 пикселей (XGA) или более (рекомендуется 1 280 × 1 024 пикселей (SXGA) или более)</li> <li>• <b>Цвет:</b> 24-битное кодирование цвета (естественный цвет) или более</li> </ul>

Mac OS	
<b>Микропроцессор</b>	<ul style="list-style-type: none"> <li>• <b>Фотографии/видеоролики JPEG:</b> PowerPC G4 (1 ГГц или выше), G5, Intel Core или Xeon серии</li> <li>• <b>Видеоролики H.264 (воспроизведение):</b> PowerPC G5 Dual или Core Duo, 2 ГГц или выше</li> <li>• <b>Видеоролики H.264 (редактирование):</b> 2,6 ГГц или выше Core 2 Duo</li> </ul>
<b>ОС</b>	Mac OS X версия 10.5.8 или 10.6.7
<b>ОЗУ</b>	512 МБ или более (рекомендуется 2 ГБ или более)
<b>Пространство жесткого диска</b>	Как минимум 500 МБ свободного пространства на системном диске (рекомендуется 1 ГБ или более)
<b>Монитор</b>	<ul style="list-style-type: none"> <li>• <b>Разрешение:</b> 1 024 × 768 пикселей (XGA) или более (рекомендуется 1 280 × 1 024 пикселей (SXGA) или более)</li> <li>• <b>Цвет:</b> 24-битное кодирование цвета (миллионы цветов) или более</li> </ul>

 **Моментальные снимки движения**

Для просмотра моментальных снимков движения на компьютере необходима программа ViewNX 2.



## Хранение и чистка

### Хранение данных

Если фотокамера не будет использоваться в течение длительного времени, извлеките батарею, закройте контакты батареи защитной крышкой и поместите батарею на хранение в сухое прохладное место. Чтобы не допустить появления грибка или плесени, храните фотокамеру в сухом, хорошо проветриваемом месте. Не храните фотокамеру рядом с нафталиновыми или камфорными средствами от моли, а также в местах, которые:

- плохо проветриваются или имеют уровень влажности более 60 %
- находятся рядом с устройствами, создающими сильные электромагнитные поля, такими как телевизор или радиоприемник
- подвергаются воздействию температуры выше 50 °С или ниже –10 °С

### Чистка

<b>Корпус фотокамеры</b>	Удалите пыль и грязь с помощью груши, после чего протрите мягкой сухой тканью. После использования фотокамеры на пляже или морском берегу удалите песок и соль с помощью ткани, слегка смоченной дистиллированной водой, и тщательно высушите. <b>Важно:</b> <i>Гарантийные обязательства не распространяются на повреждения, вызванные проникновением пыли или других инородных частиц внутрь фотокамеры.</i>
<b>Объектив, видоскоп</b>	Эти элементы легко повредить. Удалите грушей пыль и пух. Когда используете аэрозольный баллон, держите его вертикально, чтобы предотвратить вытекание жидкости. Для удаления отпечатков пальцев и прочих пятен смочите мягкую ткань небольшим количеством средства для чистки объективов и осторожно очистите поверхность.
<b>Монитор</b>	Удалите грушей пыль и пух. При удалении отпечатков пальцев и прочих пятен слегка протрите поверхность мягкой тканью или замшей. Не надавливайте – это может привести к повреждению или неправильной работе.

*Не используйте для чистки спирт, растворитель и другие летучие химикаты.*

## Уход за фотокамерой и батареей: Предупреждения

**Не роняйте фотокамеру:** Изделие может выйти из строя, если подвергать его сильным ударам или тряске.

**Не допускайте попадания воды на фотокамеру:** Изделие не относится к разряду водонепроницаемых, и после погружения в воду или нахождения в условиях высокой влажности может работать неправильно. Коррозия внутреннего механизма может нанести изделию неисправимые повреждения.

**Избегайте перепадов температуры:** Резкие изменения температуры, например, когда заходите в теплое помещение в холодную погоду, или выходите из помещения на холод, могут вызвать появление конденсата внутри фотокамеры. Чтобы избежать появления конденсата от перепада температуры, заранее поместите фотокамеру в чехол или полиэтиленовый пакет.

**Не допускайте воздействия на фотокамеру сильных электромагнитных полей:** Не используйте и не храните фотокамеру вблизи приборов, создающих сильное электромагнитное излучение или магнитные поля. Сильные статические заряды или магнитные поля, создаваемые различным оборудованием (например, радиопередатчиками), могут отрицательно воздействовать на дисплеи фотокамеры, повредить данные, сохраненные на карте памяти, или создать помехи для работы внутренних схем фотокамеры.

**Не направляйте объектив на солнце:** Не направляйте объектив в течение длительного времени на солнце или на другой источник яркого света. Интенсивный свет может привести к ухудшению работы светочувствительной матрицы или к появлению на снимках белых пятен.

**Закрывайте байонет объектива:** Обязательно устанавливайте защитную крышку, если на фотокамере нет объектива.

**Не дотрагивайтесь до инфракрасного фильтра:** Инфракрасный фильтр, закрывающий матрицу, легко повредить. Ни в коем случае не давите на фильтр, не касайтесь его инструментом, используемым для очистки, и не подвергайте действию сильного потока воздуха из груши. При выполнении этих действий можно поцарапать или иным образом повредить фильтр.

**Выключайте фотокамеру перед извлечением батареи или отключением источника питания:** Не извлекайте батарею из устройства и не отключайте его от сети в то время, когда оно включено, и в процессе записи или удаления снимков. Принудительное отключение питания в этих случаях может привести к потере данных или повреждению внутренней памяти фотокамеры и ее электронных схем. Чтобы предотвратить случайное отключение электропитания, не перемещайте устройство, когда оно подключено к сетевому блоку питания.



**Чистка:** Чтобы очистить корпус фотокамеры, удалите грушей пыль и пух, а затем осторожно протрите поверхность мягкой сухой тканью. После использования фотокамеры на пляже или морском побережье удалите песок и соль сухой мягкой тканью, слегка смоченной в пресной воде, и аккуратно протрите насухо.

Объектив легко повредить. Пыль и пух необходимо осторожно удалять грушей. Когда используете аэрозольный баллон, держите его вертикально, чтобы предотвратить вытекание жидкости. Для удаления с объектива отпечатков пальцев и прочих пятен смочите мягкую ткань небольшим количеством средства для чистки объективов и осторожно протрите поверхность.

**Хранение:** Чтобы не появился грибок или плесень, храните фотокамеру в сухом, хорошо проветриваемом месте. Если Вы используете сетевой блок питания, выньте его из розетки во избежание возгорания. Если фотокамеру не планируется использовать в течение продолжительного времени, извлеките из нее батарею во избежание утечки электролита и поместите фотокамеру в полиэтиленовый пакет вместе с поглотителем влаги (силикагелем). Не храните футляр фотокамеры в пластиковом пакете, поскольку это может вызвать порчу материала. Имейте в виду, что поглотитель влаги со временем теряет свои свойства и должен регулярно заменяться свежим.

Для защиты от грибка или плесени доставайте фотокамеру из места хранения хотя бы раз в месяц. Включите фотокамеру и несколько раз спустите затвор, прежде чем поместить ее на дальнейшее хранение.

Храните батарею в сухом прохладном месте. Прежде чем поместить батарею на хранение, закройте ее защитной крышкой.

**Замечания о мониторе и видеоискателе:** Эти дисплеи могут содержать несколько пикселей, которые постоянно светятся или, напротив, никогда не горят. Это обычно для всех дисплеев ЖК на тонкопленочных транзисторах и не является неисправностью. Это не влияет на качество снимков, сделанных фотокамерой.

При ярком освещении изображение на мониторе, возможно, будет трудно рассмотреть.

Не надавливайте на дисплеи, поскольку это может привести к их повреждению или неправильной работе. Пыль или пух с дисплеев можно удалить грушей. Пятна можно удалить, слегка протерев поверхность мягкой тканью или замшей. Если монитор или видеоискатель разбились, соблюдайте осторожность, чтобы не пораниться осколками стекла, избегайте контакта жидкокристаллического вещества дисплея с кожей и попадания в глаза или рот.

**Муар:** Муар представляет собой интерференционный узор, создаваемый взаимодействием изображения, содержащего регулярную, повторяющуюся сетку, например, рисунок переплетения нитей в ткани или окон в доме, с сеткой матрицы. В некоторых случаях он может появляться в форме линий. Если Вы заметите муар на своих снимках, постарайтесь изменить расстояние до объекта, выполнить увеличение или уменьшение или изменить угол между объектом и фотокамерой.



**Линии:** Шум в форме линий может в редких случаях появляться на снимках слишком ярких или освещенных сзади объектов.

**Батареи:** Неправильное обращение с батареями может привести к их протеканию или взрыву. Соблюдайте следующие меры предосторожности при обращении с батареями:

- Используйте с данным изделием только рекомендованные батареи.
- Не подвергайте батарею воздействию открытого огня или высоких температур.
- Не допускайте загрязнения контактов батареи.
- Выключайте фотокамеру перед извлечением батареи.
- Вынимайте батарею из фотокамеры или зарядного устройства, когда не используете, и закрывайте контакты защитной крышкой. Данные устройства потребляют небольшое количество энергии, даже когда находятся в выключенном состоянии, это может привести к тому, что батарея выйдет из строя. Если батарея не будет использоваться некоторое время, вставьте ее в фотокамеру и полностью разрядите ее, прежде чем вынуть и поместить на хранение при температуре окружающей среды от 15 до 25 °C (избегайте мест со слишком высокими или слишком низкими температурами). Повторяйте данную процедуру как минимум каждые шесть месяцев.
- Включение и выключение фотокамеры при полностью разряженной батарее сокращает срок службы батареи. Полностью разряженные батареи необходимо зарядить перед использованием.

- Батарея может нагреваться во время работы. Попытка зарядить нагретую батарею негативно скажется на ее работе, и батарея может не зарядиться или зарядиться лишь частично. Перед зарядкой батареи дождитесь, пока она остынет.
- Попытка продолжить зарядку батареи после достижения максимального уровня заряда может привести к ухудшению рабочих характеристик батареи.
- Заметное уменьшение времени, в течение которого полностью заряженная батарея сохраняет заряд, в условиях комнатной температуры, свидетельствует о том, что ее необходимо заменить. Приобретите новую батарею EN-EL15.
- Зарядите батарею перед использованием. Перед съемкой важных событий приготовьте запасную батарею EN-EL15, предварительно полностью ее зарядите. В некоторых регионах могут возникнуть трудности, если потребуется срочно приобрести новые батареи. Обратите внимание, в холодную погоду емкость батарей, как правило, уменьшается. Перед съемкой в холодную погоду убедитесь, что батарея полностью заряжена. Храните запасную батарею в теплом месте и меняйте батареи по мере необходимости. Нагреваясь, холодная батарея может восстановить часть своего заряда.
- Использованные батареи являются ценным сырьем; производите их утилизацию в соответствии с местными нормами.



- Не пользуйтесь батареей при температуре ниже 0 °С и выше 40 °С; невыполнение данного указания может повредить батарею или ухудшить ее эксплуатационные характеристики. Емкость батареи может уменьшиться, а время зарядки – увеличиться, при температуре батареи от 0 °С до 15 °С и от 45 °С до 60 °С. Батарея не будет заряжаться, если ее температура ниже 0 °С или выше 60 °С.

**Зарядное устройство:** Производите зарядку батареи при температуре окружающей среды от 5 °С до 35 °С. Если индикатор **CHARGE (ЗАРЯДКА)** мигает (примерно восемь раз в секунду) во время зарядки, убедитесь, что температура находится в допустимом диапазоне, и затем отключите зарядное устройство от сети и извлеките и повторно вставьте батарею. Если проблема не устраняется, немедленно прекратите работу и отнесите на проверку батарею и зарядное устройство своему дилеру или в официальный сервисный центр компании Nikon.



Не перемещайте зарядное устройство и не касайтесь батареи во время зарядки. В некоторых редких случаях несоблюдение данного правила может привести к тому, что индикатор будет указывать на полную зарядку, когда батарея заряжена лишь частично. Выньте и еще раз вставьте батарею, чтобы начать зарядку снова.

Прилагаемые сетевой шнур и сетевой блок питания для включения в розетку в стене предназначены для использования только с MH-25. Используйте зарядное устройство только для зарядки совместимых с ним батарей. Отключайте от сети зарядное устройство, если оно не используется.

#### Карты памяти

- Фотокамера сохраняет изображения на карты памяти Secure Digital (SD) (приобретаются дополнительно; □ 47).
- Карты памяти могут нагреваться во время работы. Будьте осторожны при извлечении карты памяти из фотокамеры.
- Всегда выключайте питание перед установкой или извлечением карт памяти. Не извлекайте карту памяти из фотокамеры, не выключайте фотокамеру и не отключайте источник питания во время форматирования, или в процессе записи или копирования данных на компьютер, а также их удаления с компьютера. Несоблюдение этих мер предосторожности может привести к потере данных или повреждению фотокамеры или карты памяти.
- Не прикасайтесь к контактам карты памяти пальцами или металлическими предметами.
- Не сгибайте, не роняйте и не подвергайте карту памяти сильным механическим нагрузкам.
- Не применяйте усилий к корпусу карты памяти. Несоблюдение этого правила может повредить карту.
- Не подвергайте воздействию воды, теплового излучения, высокой влажности или прямых солнечных лучей.

### **Очистка матрицы**

Для предотвращения появления муара матрица фотокамеры оборудована инфракрасным фильтром. При каждом включении или выключении фотокамера вибрирует инфракрасный фильтр для удаления пыли (имейте в виду, что использование элементов управления фотокамеры до завершения процесса чистки прерывает этот процесс, и что чистка матрицы может временно отключаться, если фотокамера включается и выключается несколько раз подряд). Если пыль не удаляется этим способом, она может появляться на изображениях, записываемых фотокамерой, и в этом случае Вам необходимо обратиться к специалистам сервисной службы Nikon, чтобы выполнить чистку фильтра.

### **Техническое обслуживание фотокамеры и принадлежностей**

Фотокамера является устройством высокой точности и требует регулярного сервисного обслуживания. Компания Nikon рекомендует проверять фотокамеру у официального представителя или в официальном сервисном центре компании Nikon не реже одного раза в один-два года и производить техническое обслуживание фотокамеры каждые три-пять лет (такие услуги являются платными). При использовании фотокамеры на профессиональном уровне ее проверку и обслуживание рекомендуется проводить чаще. Одновременно следует производить проверку и обслуживание всех принадлежностей, которые постоянно используются вместе с фотокамерой, например объективов и дополнительных вспышек.



## Поиск и устранение неисправностей

Прежде чем обращаться к продавцу или представителю компании Nikon, ознакомьтесь с приведенным перечнем распространенных неисправностей.

### Индикация

#### Дисплеи выключены:

- Выключена фотокамера, или разряжена батарея.
- Монитор был выключен. Чтобы включить монитор, нажмите кнопку DISP (□ 6).
- Объект переместился близко к датчику видеоискателя, включив видеоискатель и выключив монитор (□ 7).
- Дисплеи отключились автоматически для экономии питания. Дисплеи можно повторно включить, выполнив операции кнопками или диском выбора режимов.
- Фотокамера подключена к компьютеру или телевизору.

#### Дисплеи отключаются без предупреждения:

- Низкий уровень заряда батареи.
- Дисплеи отключились автоматически для экономии питания. Дисплеи можно повторно включить, выполнив операции кнопками или диском выбора режимов.
- Повысилась температура внутри фотокамеры. Подождите, пока фотокамера остынет, прежде чем снова ее включить.

**Фотокамера не реагирует:** См. «Замечание по фотокамерам с электронным управлением» ниже.

**Видоискатель не сфокусирован:** Сфокусируйте видоискатель, используя регулятор диоптрийной настройки (□ 7).

**Индикаторы не отображаются:** Нажмите кнопку DISP (□ 6).

#### Замечание по фотокамерам с электронным управлением

Крайне редко могут возникнуть случаи, когда дисплей может не реагировать, и фотокамера может перестать работать. В большинстве случаев это явление вызвано сильным внешним электростатическим зарядом. Выключите фотокамеру, извлеките и замените батарею, соблюдая осторожность, чтобы не обжечься, затем включите фотокамеру снова, или, если используется сетевой блок питания (приобретается дополнительно), отсоедините его, опять подключите и включите фотокамеру. Если проблему устранить не удалось после извлечения и повторной установки батареи, обратитесь к продавцу или в сервисный центр компании Nikon.

## **Съемка (Все режимы экспозиции)**

---

**Для включения фотокамеры требуется некоторое время:** Удалите файлы или отформатируйте карту памяти.

---

**Спуск затвора заблокирован:**

- Батарея разряжена.
  - Карта памяти заблокирована или заполнена.
  - Фотокамера не сфокусирована.
  - На данный момент Вы снимаете видеоролик с замедленной съемкой.
- 

**Невозможно сделать снимок, нажимая спусковую кнопку затвора на пульте дистанционного управления:**

- Замените батарею в пульте дистанционного управления.
  - Выберите режим дистанционного управления.
  - Закончилось время таймера ожидания пульта дистанционного управления (□ 42).
  - Пульт дистанционного управления не направлен на фотокамеру, или невидим инфракрасный приемник.
  - Пульт дистанционного управления расположен слишком далеко от фотокамеры (□ 35).
  - Яркий свет является помехой для сигнала дистанционного управления.
- 

**На фотографиях появляются пятна:** Очистите переднюю и заднюю линзы объектива

**В видеороликах и на дисплеях появляется мерцание или полосы:** Выберите настройку **Подавление мерцания**, которая соответствует местной электросети (□ 42).

---

**Не срабатывают дополнительные вспышки:** Фотокамера в режиме интеллектуального выбора снимка, или в режиме моментального снимка движения, или производит видеосъемку, или **Электронный (ВС)** выбран для **Тип затвора** (□ 13).

---

**Недоступны элементы меню:** Некоторые параметры доступны только в определенных режимах съемки или экспозиции или при установке вспышки или устройства GPS (□ 44, 45).

---

## **Видеоролики**

---

**Не может производиться видеосъемка:** Кнопку видеосъемки нельзя использовать в режимах интеллектуального выбора снимка или моментального снимка движения.

---

**Не записывается звук с видеороликами:**

- Установка **Микрофон отключен** выбрана для **Парам. звука видео > Микрофон** (□ 41).
- Живой звук не записывается для видеороликов при замедленной съемке (□ 25) или моментальных снимков движения (□ 30).



## Просмотр

---

**Снимки в вертикальной (книжной) ориентации отображаются в горизонтальной (альбомной) ориентации:**

- Выберите значение **Вкл.** для параметра **Поворот вертикальных** (□ 40).
- Снимки были сделаны с выключенным **Авт. поворот избр.** (□ 42).
- При съемке объектив фотокамеры был направлен вверх или вниз.
- Снимок отображается в режиме просмотра снимка.

**Не слышится звук видеоролика:**

- Нажмите  вверх для увеличения громкости. Если фотокамера подсоединена к телевизору, воспользуйтесь элементами управления телевизором для настройки громкости.
- Живой звук не записывается для видеороликов при замедленной съемке (□ 25) или моментальных снимков движения (□ 30).

**Невозможно удаление изображений:**

- Снимите защиту с файлов перед удалением.
- Карта памяти заблокирована.

## Прочее

---

**Сохраняется неправильная дата записи:** Установите часы фотокамеры.

**Недоступны элементы меню:** Некоторые параметры доступны только при определенных настройках, или когда вставлена карта памяти (□ 39).



## Сообщения об ошибках

В данном разделе перечислены сообщения об ошибках, отображаемые на дисплее.

Сообщение	Способ устранения
Поверните кольцо зуммирования для удлинения объектива.	Втянут установленный объектив с кнопкой выдвижения/втягивания на корпусе объектива. Нажмите кнопку выдвижения/втягивания на корпусе объектива и поверните кольцо зуммирования, чтобы выдвинуть объектив.
Проверьте объектив. Делать снимки можно только когда он установлен на камеру.	Установите объектив.
Ошибка включения. Выключите и повторно включите фотокамеру.	Выключите фотокамеру, выньте и вставьте заново батарею, а затем снова включите фотокамеру.
Время было сброшено.	Установите часы фотокамеры.
Нет карты памяти.	Выключите фотокамеру и убедитесь, что карта памяти вставлена правильно.
Карта пам. не может быть использована. Карта может быть повреждена. Вставьте другую карту.	<ul style="list-style-type: none"><li>• Используйте рекомендованную карту памяти (□ 47).</li><li>• Отформатируйте карту (□ 5). Если проблема не устраняется, возможно, карта повреждена. Обратитесь в авторизованный сервисный центр компании Nikon.</li><li>• Вставьте новую карту памяти.</li></ul>
Карта памяти не отформатирована. Отформатировать?	Выберите <b>Да</b> , чтобы отформатировать карту памяти, или выключите фотокамеру и вставьте другую карту памяти.
Карта памяти заблокирована (защита от записи).	Выключите фотокамеру и поставьте переключатель защиты от записи в положение «запись».
Карта памяти заполнена.	<ul style="list-style-type: none"><li>• Вы сможете записать дополнительные изображения, если уменьшите качество или размер изображений.</li><li>• Удалите ненужные изображения.</li><li>• Вставьте другую карту памяти.</li></ul>



Сообщение	Способ устранения
Не удается создать дополнительные папки на карте памяти.	Если текущая папка имеет номер 999 и содержит 999 снимков или снимок с номером 9999, спусковая кнопка затвора будет заблокирована и дальнейшая съемка станет невозможной. Выберите <b>Да</b> для <b>Сброс. номер. файлов</b> (☐ 42), а затем либо отформатируйте вставленную на данный момент (☐ 5), либо вставьте новую карту памяти.
Нельзя использовать кнопку видеосъемки в этом режиме.	Кнопку видеосъемки нельзя использовать в режимах интеллектуального выбора снимка или моментального снимка движения.
Делать фотографии при замедленной съемке невозможно.	Спусковую кнопку затвора нельзя использовать для съемки фотографий, пока записывается видеоролик с замедленной съемкой (☐ 24).
Наводящая подсветка исп. непрерывно в течение макс. времени и была отключена.	Наводящая подсветка на дополнительной вспышке SB-N5 выключается автоматически после продолжительного использования. На некоторое время уберите палец со спусковой кнопки затвора.
Hi	<ul style="list-style-type: none"> <li>• Уменьшите чувствительность ISO.</li> <li>• Выберите меньшую выдержку или меньшую диафрагму (большее число f).</li> </ul>
Lo	<ul style="list-style-type: none"> <li>• Увеличьте чувствительность ISO.</li> <li>• Используйте дополнительную вспышку.</li> <li>• Выберите большую выдержку или большую диафрагму (меньшее число f).</li> </ul>
Слишком высокая внутренняя темп. фотокамеры. Фотокамера будет выключена.	Подождите, пока фотокамера остынет.
Карта памяти не содержит изображений.	Для просмотра изображений вставьте карту памяти с изображениями.
Не удается отобразить этот файл.	Файл был создан или изменен с помощью компьютера или фотокамеры другой модели, либо файл поврежден.
Не удается выбрать этот файл.	



## Технические характеристики

### Цифровая фотокамера Nikon 1 V1

Тип					
Тип	Цифровая фотокамера со сменными объективами				
Байонет объектива	Байонет Nikon 1				
Эффективный угол зрения	Примерно 2,7× фокусного расстояния объектива (формат Nikon CX)				
Число эффективных пикселей					
Число эффективных пикселей	10,1 млн.				
Матрица					
Матрица	13,2 мм × 8,8 мм CMOS-матрица				
Система уменьшения количества пыли	Чистка матрицы				
Хранение данных					
Размер изображения (в пикселях)	Фотографии (режимы фотографирования и интеллектуального выбора снимка, формат экрана 3 : 2)				
	<table border="1"> <tr> <td>• 3 872 × 2 592</td> <td>• 2 896 × 1 944</td> </tr> <tr> <td>• 1 936 × 1 296</td> <td></td> </tr> </table>	• 3 872 × 2 592	• 2 896 × 1 944	• 1 936 × 1 296	
	• 3 872 × 2 592	• 2 896 × 1 944			
	• 1 936 × 1 296				
	Фотографии (режим видео, формат экрана 16 : 9)				
<table border="1"> <tr> <td>• 3 840 × 2 160 (1080/60i)</td> <td>• 1 920 × 1 080 (1080/30p)</td> </tr> <tr> <td>• 1 280 × 720 (720/60p)</td> <td></td> </tr> </table>	• 3 840 × 2 160 (1080/60i)	• 1 920 × 1 080 (1080/30p)	• 1 280 × 720 (720/60p)		
• 3 840 × 2 160 (1080/60i)	• 1 920 × 1 080 (1080/30p)				
• 1 280 × 720 (720/60p)					
Фотографии (режим моментального снимка движения, формат экрана 16 : 9)					
<table border="1"> <tr> <td>• 3 840 × 2 160</td> </tr> </table>	• 3 840 × 2 160				
• 3 840 × 2 160					
Формат файлов	<ul style="list-style-type: none"> <li>• <b>NEF (RAW)</b>: 12 бит, сжатый</li> <li>• <b>JPEG</b>: совместимо с базовым форматом JPEG со сжатием высокого качества (примерно 1 : 4), среднего качества (примерно 1 : 8) или низкого качества (примерно 1 : 16)</li> <li>• <b>NEF (RAW) + JPEG</b>: один снимок записывается в двух форматах: NEF (RAW) и JPEG</li> </ul>				
Система Picture Control	Стандартный, нейтральный, насыщенный, монохромный, портрет, пейзаж; выбранный Picture Control можно изменить; сохранение пользовательских настроек Picture Controls				
Носители информации	Карты памяти SD (Secure Digital), SDHC и SDXC				
Файловая система	DCF (Design Rule for Camera File System) 2.0, DPOF (Digital Print Order Format), Exif (Exchangeable Image File Format для цифровых фотокамер) 2.3, PictBridge				



Электронный видеоискатель	
Электронный видеоискатель	0,47-дюйм., примерно 1440 тыс. точечный цветной видеоискатель с ЖКД на тонкопленочных транзисторах с регулятором диоптрийной настройки и с регулируемой яркостью
Покрытие кадра	Примерно 100% по горизонтали и 100% по вертикали
Точка фокуса видеоискателя	17 мм ( $-1,0 \text{ м}^{-1}$ ; от центра поверхности линзы окуляра видеоискателя)
Диоптрийная настройка	$-3 - +1 \text{ м}^{-1}$
Датчик видеоискателя	Фотокамера переключается на индикацию в видеоискателе, когда обнаруживает, что используется видеоискатель
<b>Режимы съемки</b>	
	 фотография (3 : 2),  интеллектуальный выбор снимка (3 : 2),  видео (HD 16 : 9, замедленная съемка 8 : 3),  моментальный снимок движения (16 : 9)
<b>Затвор</b>	
Тип	Механический затвор с электронным управлением и вертикальным ходом ламелей; электронный затвор
Выдержка	<ul style="list-style-type: none"> <li>• <b>Механический затвор:</b> <math>1/4\ 000 - 30</math> с шагом <math>1/3 \text{ EV}</math>; Выдержка от руки; Время (требуется дистанционный пульт управления ML-L3)</li> <li>• <b>Электронный затвор:</b> <math>1/16\ 000 - 30</math> с шагом <math>1/3 \text{ EV}</math>; Выдержка от руки; Время (требуется дистанционный пульт управления ML-L3)</li> </ul>
Скорость синхронизации вспышки	<ul style="list-style-type: none"> <li>• <b>Механический затвор:</b> Синхронизация с затвором при <math>X = 1/250</math> с или медленнее</li> <li>• <b>Электронный затвор:</b> Синхронизация с затвором при <math>X = 1/60</math> с или медленнее</li> </ul>
<b>Спуск</b>	
Режим	<ul style="list-style-type: none"> <li>• Покадровая, непрерывная</li> <li>• Механический, электронный, электронный (BC)</li> <li>• Автоспуск, спуск с задержкой, быстрый спуск, съемка с интервалом</li> </ul>
Скорость съемки	<ul style="list-style-type: none"> <li>• <b>Электронный (BC):</b> примерно 10, 30 или 60 к/с</li> <li>• <b>Другие режимы:</b> До 5 к/с (покадровая АФ или ручная фокусировка, S Автоматический режим с приоритетом выдержки или M Ручной режим экспозиции, выдержка <math>1/250</math> с или менее, и другие настройки по умолчанию)</li> </ul>
Автоспуск	2 с, 5 с, 10 с
Режимы дистанционного управления	Спуск с задержкой (2 с); быстрый спуск

Экспозиция	
Замер экспозиции	Замер экспозиции TTL с помощью матрицы
Метод замера	<ul style="list-style-type: none"> <li>• <b>Матричный</b></li> <li>• <b>Центровзвешенный:</b> Замер 4,5-мм круга в центре кадра</li> <li>• <b>Точечный:</b> Замер 2-мм круга, расположенного по центру выбранной точки фокусировки</li> </ul>
Режим	Программный автоматический с гибкой программой; автоматический с приоритетом выдержки; автоматический с приоритетом диафрагмы; ручной; автоматический выбор сюжета
Коррекция экспозиции	-3 – +3 EV с шагом 1/3 EV
Блокировка экспозиции	Блокировка освещенности на замеренной величине с помощью кнопки  (AE-L/AF-L)
Чувствительность ISO (рекомендуемый индекс экспозиции)	ISO 100–3200 с шагом 1 EV. Также можно установить примерно на 1 EV (эквивалент ISO 6400) выше ISO 3200; доступно автоматическое управление чувствительностью ISO (ISO 100–3200, 100–800, 100–400)
Активный D- Lighting	Вкл., выкл.
Фокусировка	
Автофокусировка	Гибридная автофокусировка (АФ с определением фазы/функцией определения контраста); вспомогательная подсветка АФ
Встроенный мотор объектива	<ul style="list-style-type: none"> <li>• <b>Автофокусировка (АФ):</b> Покадровая АФ (AF-S); непрерывная АФ (AF-C); автоматический выбор AF-S/AF-C (AF-A); постоянная АФ (AF-F)</li> <li>• <b>Ручная фокусировка (РФ)</b></li> </ul>
Режим зоны АФ	Одноточечная, автоматический выбор зоны АФ, ведение объекта



Фокусировка	
Зона фокусировки	<ul style="list-style-type: none"> <li>• <b>Одноточечная АФ:</b> 135 зон фокусировки</li> <li>• <b>Автоматический выбор зоны АФ:</b> 41 зона фокусировки</li> </ul>
Блокировка фокусировки	Фокусировку можно заблокировать нажатием спусковой кнопки затвора наполовину (покадровая АФ) или нажатием кнопки $\text{AE-L/AF-L}$
АФ с приоритетом лица	Вкл., выкл.

Вспышка	
Управление	Управление вспышкой i-TTL с помощью матрицы, имеющейся на дополнительной вспышке SB-N5
Режим	Заполняющая вспышка, медленная синхронизация, подавление эффекта «красных глаз», медленная синхронизация с подавлением эффекта «красных глаз», синхронизация по задней шторке, медленная синхронизация по задней шторке
Коррекция вспышки	-3 – +1 EV с шагом $\frac{1}{3}$ EV
Индикатор готовности вспышки	Загорается при полностью заряженной дополнительной вспышке

Баланс белого	Авто, лампы накаливания, лампы дневного света, прямой солнечный свет, вспышка, облачное небо, тень, ручная предустановка, все, кроме ручной предустановки с тонкой настройкой
---------------	---

Видео	
Замер экспозиции	Замер экспозиции TTL с помощью матрицы
Метод замера	<ul style="list-style-type: none"> <li>• <b>Матричный</b></li> <li>• <b>Центровзвешенный:</b> Замер 4,5-мм круга в центре кадра</li> <li>• <b>Точечный:</b> Замер 2-мм круга, расположенного по центру выбранной точки фокусировки</li> </ul>



<b>Видео</b>	
<b>Размер кадра (в пикселях)/скорость записи</b>	<b>Видеоролики HD</b>
	<ul style="list-style-type: none"> <li>• 1 920 × 1 080/60i (59,94 п/с*)</li> <li>• 1 920 × 1 080/30p (29,97 к/с)</li> <li>• 1 280 × 720/60p (59,94 к/с)</li> </ul>
	<b>Видеоролики с замедленной съемкой</b>
	<ul style="list-style-type: none"> <li>• 640 × 240/400 к/с (воспроизведение с 30p/29,97 к/с)</li> <li>• 320 × 120/1 200 к/с (воспроизведение с 30p/29,97 к/с)</li> </ul>
	<b>Видеоролики, записанные в режиме фотографий</b>
	1 072 × 720/60p (59,94 к/с)
	<b>Моментальный снимок движения</b>
	1 920 × 1 080/60p (59,94 к/с) (воспроизведение с 24p/23,976 к/с)
<b>Формат файлов</b>	MOV
<b>Сжатие видео</b>	Сложное кодирование видеосигнала H.264/MPEG-4
<b>Формат записи аудио</b>	AAC
<b>Устройство записи звука</b>	Встроенный или внешний дополнительный стереофонический микрофон ME-1; с настройкой чувствительности
* Выход датчика – примерно 60 к/с.	
<b>Монитор</b>	7,5-см/3-дюйм, примерно 921 тыс. точечный ЖКД на тонкопленочных транзисторах с регулируемой яркостью
<b>Просмотр</b>	Полнокадровый режим и режим уменьшенных изображений (4, 9 или 72 снимка или календарный просмотр) с функцией увеличения при просмотре, просмотр видео, показ слайдов, показ гистограммы, автоматический поворот изображения и функция оценки
<b>Интерфейс</b>	
<b>USB</b>	Hi-Speed USB
<b>Видеовыход</b>	NTSC, PAL
<b>Выход HDMI</b>	Разъем HDMI типа C для мини-штекера
<b>Многофункциональный разъем для принадлежностей</b>	Используется для принадлежностей, предназначенных для использования с фотокамерой
<b>Аудиовход</b>	Сtereo миниразъем (диаметр 3,5 мм)
<b>Поддерживаемые языки</b>	Арабский, китайский (упрощенный и традиционный), чешский, датский, голландский, английский, финский, французский, немецкий, греческий, венгерский, индонезийский, итальянский, японский, корейский, норвежский, польский, португальский, румынский, русский, испанский, шведский, тайский, турецкий, украинский



<b>Источник питания</b>	
<b>Батарея</b>	Одна литий-ионная аккумуляторная батарея EN-EL15
<b>Сетевой блок питания</b>	Сетевой блок питания EH-5b; требуется разъем питания EP-5B (приобретается дополнительно)
<b>Гнездо штатива</b>	1/4-дюйма (ISO 1222)
<b>Размеры/масса</b>	
<b>Размеры (Ш × В × Г)</b>	Примерно 113 × 76 × 43,5 мм без выступающих частей; толщина корпуса (от байонета до монитора) – 36 мм
<b>Масса</b>	Примерно 383 г с батареями и картой памяти, но без защитной крышки; примерно 294 г (только корпус фотокамеры)
<b>Рабочие условия</b>	
<b>Температура</b>	0–40 °С
<b>Влажность</b>	Менее 85% (без конденсата)

- Если не оговорено иное, все значения приведены для фотокамеры с полностью заряженной батареей, работающей при температуре окружающей среды 20 °С.
- Компания Nikon оставляет за собой право в любое время без предварительного уведомления изменять технические характеристики устройств и программного обеспечения, описанные в данном руководстве. Компания Nikon не несет ответственность за ущерб, причиненный ошибками, которые могут присутствовать в настоящем руководстве.



<b>Зарядное устройство MN-25</b>	
<b>Номинальные входные параметры</b>	100–240 В переменного тока, 50/60 Гц, 0,12–0,23 А
<b>Номинальные выходные параметры</b>	8,4 В/1,2 А постоянного тока
<b>Совместимые батареи</b>	Литий-ионные аккумуляторные батареи Nikon EN-EL15
<b>Время зарядки</b>	Примерно 2 часа 35 минут при температуре окружающей среды 25 °С при полной разрядке
<b>Рабочая температура</b>	0–40 °С
<b>Размеры (Ш × В × Г)</b>	Примерно 91,5 × 33,5 × 71 мм без выступающих частей
<b>Длина шнура</b>	Примерно 1,5 м
<b>Масса</b>	Примерно 110 г, без шнура питания и сетевого блока питания для подключения к розетке в стене

<b>Литий-ионная аккумуляторная батарея EN-EL15</b>	
<b>Тип</b>	Литий-ионная аккумуляторная батарея
<b>Номинальная емкость</b>	7,0 В, 1 900 мА/ч
<b>Рабочая температура</b>	0–40 °С
<b>Размеры (Ш × В × Г)</b>	Примерно 40 × 56 × 20,5 мм
<b>Масса</b>	Примерно 88 г без защитной крышки



## 1 NIKKOR VR 10-30 мм f/3,5-5,6

Тип	Объектив с байонетом 1
Фокусное расстояние	10–30 мм
Максимальная диафрагма	f/3,5–5,6
Устройство	12 элементов в 9 группах (включая 3 асферических элемента)
Угол зрения	77°–29° 40′
Подавление вибраций	Сдвиг объектива с помощью моторов с линейной обмоткой (VCMs)
Минимальное расстояние фокусировки	0,2 м от фокальной плоскости во всех положениях зуммирования
Лепестки диафрагмы	7 (скругленное отверстие диафрагмы)
Диафрагма	Полностью автоматическая
Диапазон диафрагмы	<ul style="list-style-type: none"><li>• 10-мм фокусное расстояние: f/3,5–16</li><li>• 30-мм фокусное расстояние: f/5,6–16</li></ul>
Установочный размер фильтра	40,5 мм (P = 0,5 мм)
Размеры	Примерно 57,5 мм диаметр × 42 мм (расстояние от крепежного фланца объектива фотокамеры при втянутом объективе)
Масса	Примерно 115 г

Технические характеристики могут изменяться без уведомления. Компания Nikon не несет ответственность за ущерб, причиненный ошибками, которые могут присутствовать в настоящем руководстве.

### Сведения о товарных знаках

Macintosh, Mac OS и QuickTime являются зарегистрированными товарными знаками компании Apple Inc. в США и/или других странах. Microsoft, Windows и Windows Vista являются зарегистрированными торговыми знаками или торговыми марками Microsoft Corporation в США и/или других странах. Логотип PictBridge является товарным знаком. Логотипы SD, SDHC и SDXC являются товарными знаками SD-3C, LLC. HDMI, логотип **HDMI** и High-Definition Multimedia Interface являются товарными знаками или зарегистрированными товарными знаками HDMI Licensing LLC. Все другие торговые наименования, упоминаемые в настоящем руководстве и в другой документации, которая поставляется вместе с изделиями компании Nikon, являются товарными знаками или зарегистрированными товарными знаками своих владельцев.

## **Ресурс работы от батареи**

---

Количество снимков, которые можно сделать при полностью заряженной батарее, меняется в зависимости от состояния батареи, температуры, таких факторов, как использование устройств GPS или других принадлежностей, интервала между снимками и продолжительности отображения меню. Примерные значения для батарей EN-EL15 (1900 мА/ч) представлены ниже.

• **Фотографии: Примерно 400 или 350 с SB-N5**

• **Видеоролики: Примерно 120 минут съемки HD при 1080/60i**

Значения для фотографий измерены при 25 °C с полностью заряженной батареей EN-EL15, объективом 1 NIKKOR VR 10-30 мм f/3,5-5,6, и 16 Гб картой Toshiba R95 W80MB/s UHS-I SDHC в соответствии со стандартом CIPA при следующих условиях испытания: снимки СРЕДНЕГО качества делались с интервалом 30 с (измерения для SB-N5 произведены с использованием вспышки с каждым вторым снимком) с выключением и включением фотокамеры после каждых десяти снимков.

Ресурс работы от батарей сокращается, если:

- Спусковая кнопка затвора удерживается нажатой наполовину
- Производится многократная автофокусировка
- Делаются снимки в формате NEF (RAW)
- Используется длительная выдержка
- Используется дополнительная вспышка или устройства GPS
- Используется режим подавления вибраций с объективом VR

Для обеспечения максимально эффективной работы аккумуляторных батарей Nikon EN-EL15:

- Не допускайте загрязнения контактов батареи. Грязь на контактах может ухудшить эксплуатационные характеристики батареи.
- Используйте батареи сразу после зарядки. Если батареи не используются, они постепенно разряжаются.



# Предметный указатель

## Символы

(Режим фотографий) .....	8
(Режим интеллектуального выбора снимка) .....	16
(Режим видео) .....	22
(Режим моментального снимка движения) .....	30
(Авт. выбор сюжета) .....	8
(Портрет) .....	8
(Пейзаж) .....	8
(Макро) .....	8
(Ночной портрет) .....	8
(Авто) .....	8
Кнопка MENU (меню) .....	38
Кнопка  (просмотр) .....	14, 19, 33
Кнопка  (удалить) .....	15, 20, 28, 33
Кнопка DISP (отображение индикаторов) .....	6
Кнопка  (режим) .....	13, 24, 32
Кнопка  (OK) .....	3, 19, 27, 33
Кнопка  (автоспуск) .....	34
Регулятор  (увеличение при просмотре/уменьшенное изображение) .....	14, 27
2s (спуск с задержкой) .....	34
(быстрый спуск) .....	34
<b>С</b>	
Capture NX 2 .....	45
<b>Г</b>	
GP-N100 .....	45
<b>С</b>	
Short Movie Creator .....	50
<b>В</b>	
ViewNX 2 .....	51
<b>А</b>	
Авт. выбор сюжета .....	8
Автовыключение .....	12
Автоматический выбор сюжета .....	8
Автоспуск .....	34
АФ с приоритетом лица .....	11
<b>Б</b>	
Батарея .....	5, 44, 69
Буфер памяти .....	10
Буферизация .....	17, 31
Быстрый спуск .....	34

## В

Видеоролики .....	13, 22
Видеоролики HD .....	22, 24
Видоискатель .....	7
Вспышка .....	44
Вставка для крепления на штативе .....	36, 46
Выключатель питания .....	5

## Г

Громкость .....	27
-----------------	----

## Д

Датчик видоискателя .....	7
Диск выбора режимов .....	3
Дистанционное управление .....	34, 45

## З

Замедленная съемка .....	25
Защитная крышка .....	2, 45
Зона фокусировки .....	10

## И

Инфракрасный приемник .....	2, 3, 35
-----------------------------	----------

## К

Карта SD .....	5, 47
Карта памяти .....	5, 47
Кнопка видеосъемки .....	13, 23, 26
Кнопка выдвигания/втягивания на корпусе объектива .....	11
Кольцо зуммирования .....	12

## Л

Лучший снимок .....	16, 19
---------------------	--------

## М

Меню настройки .....	42
Меню режима просмотра .....	40
Меню съемки .....	40
Механический .....	13
Механический затвор .....	13
Микрофон .....	23, 45
Монитор .....	4, 6
Мульти-selector .....	3, 39

## Н

Нажмите спусковую кнопку затвора до конца .....	10
Нажмите спусковую кнопку затвора наполовину .....	10, 17, 31

Ночной портрет.....8

Электронный затвор..... 13

## **О**

Объектив..... 11, 12, 43, 70

Очистка матрицы ..... 57

## **П**

Пейзаж .....8

Подавление мерцания..... 13

Подробная индикация..... 4, 6

Подробная информация о снимке .....6

Полнокадровый просмотр ..... 14, 19, 33

Портрет.....8

Предупреждения о повышении  
температуры .....ix

Принадлежности ..... 43

Программное обеспечение ..... 45, 50

Просмотр ..... 14, 19, 27, 33

## **Р**

Разъем питания..... 44, 48

Регулятор диоптрийной настройки .....7

Режим видео..... 22

Режим интеллектуального выбора  
снимка ..... 16

Режим моментального снимка  
движения ..... 30

Режим фотографий .....8

## **С**

Сетевой блок питания..... 44, 48

Спуск с задержкой..... 34

Спусковая кнопка затвора..... 10, 17, 31

## **Т**

Тема ..... 32

Технические требования к системе ... 50

Тип видеоролика..... 24

Тип затвора ..... 13

## **У**

Удалить ..... 15, 20, 28, 33

Упрощенная индикация.....6

## **Ф**

Фокусировка видеоискателя .....7

Фоновая звуковая дорожка ..... 33

Формат. карту памяти .....5

Форматировать.....5

## **Э**

Электронный..... 13

Электронный (BC)..... 13

Электронный видеоискатель.....7







# **Nikon**

Данное руководство не может быть воспроизведено в любой форме целиком или частично (за исключением краткого цитирования в статьях или обзорах) без письменного разрешения компании NIKON.



AMA14279

NIKON CORPORATION

Отпечатано в Европе

© 2011 Nikon Corporation

SB1101(1D)

6MVA061D-01