

Nikon

ЦИФРОВАЯ ФОТОКАМЕРА

COOLPIX AW110

Подробное руководство пользователя



Ru



Экспресс-эффекты **48**

Вы можете применить к изображениям различные эффекты сразу же после спуска затвора. На экране просмотра можно проверить результат применения эффекта к снимку и создать изображение, соответствующее сюжету или вашему настроению. Эффекты можно применить к изображениям и после съемки, нажав на кнопку **OK** во время просмотра.

Функции, предназначенные для использования вне помещений

• Функция GPS **82**

Вы можете записывать на снимках информацию о местонахождении (широте и долготе), используя встроенный в фотокамеру блок GPS. Также можно записывать на снимках информацию о названиях географических объектов (POI) и регистрировать ваши перемещения.

• Отображение карты **85**

С помощью внутренней карты фотокамеры и информации о названиях географических объектов можно отобразить текущее местоположение или место создания снимка.

• Отображение показаний датчиков высоты и глубины **87**

Вы можете вывести на экран съемки информацию о высоте над уровнем моря или глубине под водой и записать эти данные на снимках.

Поскольку изменение высоты сопровождается изменением атмосферного давления, используйте пункт **Коррекция высоты/глубины** в меню параметров GPS для корректировки значения высоты перед каждым использованием датчика высоты. Рекомендуется корректировать высоту над уровнем моря вручную.

Функция Wi-Fi (беспроводной локальной сети) **91**

Вы можете использовать встроенную функцию Wi-Fi фотокамеры для автоматического переноса снимков на внешнее устройство или для управления фотокамерой с внешнего устройства с помощью специального программного обеспечения.

Введение	
Компоненты фотокамеры и основные функции	
Основные принципы съемки и просмотра	
Функции съемки	
Функции просмотра	
Запись и просмотр видеороликов	
Использование GPS/отображение карт	
Использование функции Wi-Fi (беспроводной локальной сети)	
Общие настройки фотокамеры	
Раздел "Руководство"	
Технические примечания и предметный указатель	

Введение

Прочитайте эту информацию в первую очередь

Благодарим вас за покупку цифровой фотокамеры Nikon COOLPIX AW110.

Перед началом эксплуатации фотокамеры прочитайте информацию разделов "Меры предосторожности" (📖vi), "<Важно! > Ударопрочность, водонепроницаемость, защита от пыли, конденсация, GPS" (📖x) и "Функции Wi-Fi (беспроводная локальная сеть)" (📖xvii) и изучите это руководство. Храните это руководство в доступном месте и используйте его, чтобы изучить все возможности вашей новой фотокамеры.

Об этом руководстве





Если вы хотите воспользоваться фотокамерой прямо сейчас, прочитайте раздел, посвященный фотосъемке "Основные принципы съемки и просмотра" (📖14).

См. дополнительную информацию о названиях и основных функциях элементов фотокамеры в разделе "Компоненты фотокамеры и основные функции" (📖1).

Прочая информация

- Символы и правила именования

Для простоты поиска информации в этом руководстве используются следующие символы и правила именования:

Символ	Описание
	Этот символ обозначает предупреждения и информацию, которую следует прочитать перед началом работы с фотокамерой.
	Этим символом обозначены примечания, с которыми необходимо ознакомиться перед использованием фотокамеры.
	Эти символы обозначают другие страницы, на которых приведена значимая информация;  : Раздел "Руководство"  : "Технические примечания и предметный указатель".

- Карты памяти SD, SDHC и SDXC именуются в тексте этого руководства "карты памяти".
- Настройки на момент покупки далее называются "настройками по умолчанию".
- Имена пунктов меню показаны на экране монитора; имена кнопок и сообщения, отображаемые на мониторе компьютера, выделены жирным шрифтом.
- В этих инструкциях на некоторых примерах экрана монитора изображения не показаны для более четкого изображения индикаторов монитора.
- Иллюстрации индикации на мониторе и на фотокамере могут отличаться от фактических.

Прочитайте эту информацию в первую очередь

Информация и меры предосторожности

Концепция "постоянного совершенствования"

В рамках развиваемой компанией Nikon концепции постоянного совершенствования пользователям предоставляется регулярно обновляемая информация о поддержке выпущенных изделий и учебные материалы на следующих веб-сайтах.

- Для пользователей в США: <http://www.nikonusa.com/>
- Для пользователей в Европе и Африке: <http://www.europe-nikon.com/support/>
- Для пользователей в странах Азии, Океании и Ближнего Востока: <http://www.nikon-asia.com/>

Посетите один из этих веб-сайтов для получения последних сведений об изделиях, советах, ответов на часто задаваемые вопросы и общих рекомендаций по фотосъемке и обработке цифровых изображений. Дополнительные сведения можно получить у региональных представителей компании Nikon. Контактные сведения можно получить на веб-сайте, указанном ниже:

<http://imaging.nikon.com/>

Используйте только фирменные электронные принадлежности Nikon

Фотокамеры Nikon COOLPIX отвечают самым современным стандартам и имеют сложную электронную схему. Только фирменные электронные аксессуары Nikon (включая зарядные устройства для батарей, батареи и сетевые адаптеры), специально рекомендованные компанией Nikon для использования с этой цифровой фотокамерой Nikon, разработаны и протестированы в соответствии со специфическими требованиями, предъявляемыми к ее эксплуатации и безопасности.

ИСПОЛЬЗОВАНИЕ ЭЛЕКТРОННЫХ ПРИНАДЛЕЖНОСТЕЙ ДРУГИХ ПРОИЗВОДИТЕЛЕЙ МОЖЕТ ПРИВЕСТИ К ПОВРЕЖДЕНИЮ ФОТОКАМЕРЫ И АННУЛИРОВАНИЮ ГАРАНТИИ NIKON.

Использование литий-ионных аккумуляторных батарей, не имеющих голографического клейма Nikon, других производителей может повредить работе фотокамеры или привести к перегреву, воспламенению, разрушению или протечке батареи.

Для получения сведений о фирменных принадлежностях Nikon обратитесь к местному официальному торговому представителю компании Nikon.

Голографическая наклейка: подтверждает, что данное устройство является изделием компании Nikon.



Перед съемкой важных событий

Перед съемкой важных событий, например свадьбы, или перед тем как взять фотокамеру в путешествие, сделайте пробный снимок, чтобы убедиться в правильности работы фотокамеры. Компания Nikon не несет ответственности за убытки или упущенную выгоду, возникшие в результате неправильной работы изделия.

О Руководствах

- Никакие разделы руководств, включенных в этот продукт, не могут быть воспроизведены, пересланы, транскрибированы, сохранены в системе извлечения информации или переведены на любой язык, в любой возможной форме или любыми возможными средствами, без предварительного письменного разрешения компании Nikon.
- Компания Nikon не несет ответственности за любой ущерб, обусловленный использованием этого изделия.
- Компания Nikon оставляет за собой право изменять спецификации оборудования и программного обеспечения, описанного в документации, в любой момент времени и без предварительного уведомления.
- Мы приложили все усилия для обеспечения точности и полноты информации, изложенной в документации, и будем благодарны, если вы сообщите о любых обнаруженных ошибках и пропусках региональному представителю компании Nikon (адрес прилагается отдельно).

Уведомление о запрещении копирования или воспроизведения

Необходимо помнить, что даже простое обладание материалом, скопированным или воспроизведенным цифровым способом с помощью сканера, цифровой фотокамеры или другого устройства, может преследоваться по закону.

• Материалы, копирование или воспроизведение которых запрещено законом

Не копируйте и не воспроизводите денежные банкноты, монеты, ценные бумаги, государственные ценные бумаги и ценные бумаги органов местного самоуправления, даже если такие копии и репродукции отмечены штампом "образец". Запрещено копирование и воспроизведение денежных банкнот, монет и ценных бумаг других государств. Запрещено копирование и воспроизведение негашеных почтовых марок и почтовых открыток, выпущенных государством, без письменного разрешения государственных органов.

Запрещено копирование и воспроизведение печатей государственных учреждений и документов, заверенных в соответствии с законодательством.

• Предостережения относительно копирования и воспроизведения

Копии и репродукции ценных бумаг, выпущенных частными компаниями (акции, векселя, чеки, подарочные сертификаты и т. д.), сезонных билетов или купонов помечаются предупреждениями согласно требованиям государственных органов, кроме минимального числа копий, необходимых для использования компанией в деловых целях. Не копируйте и не воспроизводите государственные паспорта; лицензии, выпущенные государственными учреждениями и частными компаниями; удостоверения личности и такие документы, как пропуска или талоны на питание.

• Уведомления о соблюдении авторских прав

Копирование или воспроизведение книг, музыкальных произведений, произведений живописи, гравюр, географических карт, чертежей, фильмов и фотографий с зарегистрированным авторским правом охраняется государственным и международным законодательством об авторском праве. Не используйте изделие для изготовления незаконных копий, нарушающих законодательство об авторском праве.

Утилизация устройств хранения данных

Обратите внимание, что при удалении изображений или форматировании устройств хранения данных, таких как карты памяти или внутренняя память фотокамеры, исходные данные изображений уничтожаются не полностью. В некоторых случаях файлы, удаленные с отслуживших свой срок устройств хранения данных, можно восстановить с помощью имеющихся в продаже программных средств. Ответственность за обеспечение конфиденциальности любой подобной информации лежит исключительно на пользователе.

Прежде чем избавиться от неиспользуемых устройств хранения данных или передать право собственности на них другому лицу, следует стереть всю информацию с помощью имеющегося в продаже специального программного обеспечения или задать для параметра **Запись данных GPS** в меню **Параметры GPS** (☐☐88) значение **Выкл.**, а перед этим отформатировать устройство и заполнить его изображениями, не содержащими личной информации (например, видами ясного неба). Также замените любые изображения, выбранные в пункте **Выбрать снимок для Экран приветствия** (☐☐94). При физическом уничтожении устройств хранения данных соблюдайте меры предосторожности, чтобы не нанести ущерба здоровью или имуществу.

В моделях COOLPIX AW110 данные журнала, сохраненные на карте памяти, обрабатываются так же, как и другие данные. Для удаления записанных, но не сохраненных на карту памяти данных журнала выберите опции **Создать журнал** → **Завершить все журналы** → **Очистить журналы**.

Вы можете обнулить настройку **Параметры Wi-Fi** (☐☐96) в пункте **Сброс всех знач.** меню настроек.

Меры предосторожности

Перед началом работы с устройством внимательно изучите следующие меры безопасности во избежание получения травм и повреждения изделия Nikon. Всем лицам, использующим данное изделие, следует ознакомиться с инструкциями по безопасности.



Данным символом отмечены предупреждения и сведения, с которыми необходимо ознакомиться до начала работы с изделием Nikon во избежание травм.

ПРЕДУПРЕЖДЕНИЯ

В случае неисправности выключите фотокамеру

Если вы заметите дым или ощутите необычный запах, исходящий от фотокамеры или от зарядного устройства, немедленно отключите зарядное устройство и извлеките батарею, соблюдая при этом осторожность, чтобы не получить ожоги. Продолжение работы с устройством может привести к получению травм. После извлечения батареи или отключения источника питания доставьте изделие для проверки в ближайший авторизованный сервисный центр компании Nikon.

Не разбирайте фотокамеру

Контакт с внутренними элементами фотокамеры или зарядного устройства может стать причиной травмы. Ремонтные работы могут выполнять только квалифицированные механики. Если вследствие падения или иной чрезвычайной ситуации целостность фотокамеры или зарядного устройства нарушится, отключите сетевое питание и/или извлеките батарею и обратитесь в авторизованный сервисный центр Nikon.

Не используйте фотокамеру или зарядное устройство в присутствии возгораемых газов.

Использование фотокамеры в присутствии легковоспламеняющихся веществ, таких как пропан или бензин, а также при наличии в воздухе легковоспламеняющихся аэрозолей или пыли может привести к взрыву или пожару.

Снимите ремень, если вы собираетесь использовать фотокамеру под водой.

Закручивание ремня фотокамеры вокруг шеи может привести к удушью.

Меры предосторожности при обращении с ремнем фотокамеры

Запрещается надевать ремень фотокамеры на шею младенца или ребенка.

Храните в недоступном для детей месте

Не храните изделия в зоне досягаемости детей. Иначе это может привести к травмам. Примите особые меры предосторожности во избежание попадания батарей и других небольших предметов детям в рот.

Когда фотокамера, зарядное устройство или сетевой адаптер включены или используются, избегайте длительного физического контакта с ними.

Детали этих устройств нагреваются. Их длительный контакт с кожей может привести к низкотемпературным ожогам.

⚠ Соблюдайте меры предосторожности при обращении с батареей

Нарушение правил обращения с батареей может привести к протечке электролита, перегреву или взрыву. Соблюдайте следующие меры предосторожности при использовании батареи с данным изделием.

- Перед заменой батареи выключите фотокамеру. Если вы используете зарядное устройство / сетевой адаптер, обязательно отключите их от сети.
- Используйте только литий-ионную аккумуляторную батарею EN-EL12 (входит в комплект). Для зарядки вставьте батарею в зарядное устройство MH-65 (входит в комплект фотокамеры).
- При установке батареи в фотокамеру соблюдайте полярность.
- Не разбирайте батарею и не пытайтесь снять или разрушить изоляцию или корпус батареи.
- Не подвергайте батарею сильному нагреву или воздействию открытого огня.
- Не погружайте батареи в воду и не допускайте попадания на них воды.
- Во время перевозки надевайте на батарею защитную крышку. Не храните и не транспортируйте батареи вместе с металлическими предметами, например шпильками или украшениями.
- Полностью разряженная батарея может протекать. Во избежание повреждения изделия извлекайте из него разряженные батареи.
- Немедленно прекратите использовать батарею, если вы заметили в ней какие-либо изменения, например изменение окраски или деформацию.
- В случае попадания жидкости, вытекшей из поврежденной батареи, на одежду или кожу немедленно и тщательно промойте пораженные участки водой.

⚠ Соблюдайте следующие правила безопасного обращения с зарядным устройством

- Не допускайте попадания воды на устройство. Несоблюдение этого требования может привести к возгоранию или поражению электрическим током.
- Пыль на металлических частях сетевой вилки или вокруг них необходимо удалять с помощью сухой ткани. Продолжение работы с устройством может привести к возгоранию.
- Во время грозы не дотрагивайтесь до разъемов и не приближайтесь к зарядному устройству. Несоблюдение этой меры предосторожности может привести к поражению электрическим током.
- Берегите USB-кабель от повреждений, не вносите в него конструктивные изменения, не тяните за него с усилием, не сгибайте его и не ставьте на него тяжелые предметы, не подвергайте его воздействию открытого огня или высоких температур. В случае повреждения изоляции сетевого шнура и оголения проводов доставьте его для проверки в авторизованный сервисный центр Nikon. Несоблюдение этого требования может привести к возгоранию или поражению электрическим током.
- Не дотрагивайтесь до разъемов и до зарядного устройства мокрыми руками. Несоблюдение этой меры предосторожности может привести к поражению электрическим током.
- Не используйте совместно с дорожными трансформаторами или адаптерами, предназначенными для преобразования напряжения, а также с инверторами постоянного тока. Нарушение этого требования может привести к повреждению изделия или к его перегреву или загоранию.

⚠ Используйте подходящие кабели

При подключении кабелей к входным и выходным разъемам и гнездам фотокамеры используйте только специальные кабели Nikon, поставляемые вместе с фотокамерой или продаваемые отдельно.

⚠ Соблюдайте осторожность при обращении с подвижными частями фотокамеры

Будьте внимательны. Следите за тем, чтобы ваши пальцы и другие предметы не были зажаты крышкой объектива или другими подвижными частями фотокамеры.

⚠ Компакт-диски

Компакт-диски, входящие в комплект этого устройства, не предназначены для прослушивания на CD-проигрывателях. Воспроизведение компакт-дисков с данными на аудиопроигрывателе может привести к нарушениям слуха или повреждению оборудования.

⚠ Соблюдайте осторожность при использовании вспышки

Использование вспышки на близком расстоянии 1 м от глаз объекта съемки может вызвать временное ухудшение зрения. Особенную осторожность следует соблюдать при фотографировании детей: в этом случае вспышка должна находиться на расстоянии не менее одного метра от объекта съемки.

⚠ Не используйте вспышку, когда ее излучатель соприкасается с телом человека или каким-либо предметом

Несоблюдение этой меры предосторожности может привести к ожогам или пожару.

⚠ Отключите питание, если вы находитесь в самолете или в больнице

Если вы находитесь в самолете, отключите питание во время взлета или посадки. Кроме того, прежде чем сесть в самолет, **ВЫКЛЮЧИТЕ** функцию записи информации GPS. Завершите запись всех журналов. При использовании фотокамеры в больнице, следуйте инструкциям, принятым в данной больнице. Электромагнитные волны, излучаемые данной фотокамерой, могут прерывать работу электронных систем самолетов или медицинских инструментов.

Извлеките карту Eye-Fi, которая может создавать помехи.

⚠ При низких температурах (ниже 0 °C) избегайте длительного соприкосновения любых частей тела с фотокамерой.

Контакт кожи с элементами фотокамеры, в том числе металлическими, может привести к травме. Надевайте перчатки и другую подходящую одежду.

⚠ Не пользуйтесь фотокамерой, если вы управляете транспортным средством.

Это может привести к дорожной аварии.

⚠ Соблюдайте осторожность при использовании подсветки для видео

Избегайте прямого зрительного контакта с подсветкой для видео. Это может повредить глаза и нарушить их зрительную функцию.

⚠ 3D-изображения

Не следует непрерывно в течение длительного времени просматривать изображения в формате 3D, снятые с помощью этой фотокамеры, на экране телевизора, на мониторе или на другом дисплее. У детей зрительная система окончательно не сформирована, поэтому перед просмотром изображений в формате 3D следует проконсультироваться с педиатром или офтальмологом и соблюдать их инструкции. Длительный просмотр изображений в формате 3D может вызвать напряжение органов зрения, головокружение и общий дискомфорт. Прекратите просмотр, если возникнут любые из перечисленных симптомов, и при необходимости обратитесь к врачу.

Уведомление для потребителей в Европе

МЕРЫ ПРЕДОСТОРОЖНОСТИ

**СУЩЕСТВУЕТ РИСК ВЗРЫВА, ЕСЛИ
УСТАНОВЛЕН НЕВЕРНЫЙ ТИП БАТАРЕИ.**

**УТИЛИЗИРУЙТЕ ИСПОЛЬЗОВАННЫЕ
БАТАРЕИ СОГЛАСНО ИНСТРУКЦИЯМ.**

Данный символ означает, что изделие должно утилизироваться отдельно.



Следующие замечания касаются только пользователей в европейских странах:

- Данное изделие предназначено для раздельной утилизации в соответствующих пунктах утилизации. Не выбрасывайте их вместе с бытовыми отходами.
- Подробные сведения можно получить у продавца или в местной организации, ответственной за вторичную переработку отходов.

Этот символ на батарее указывает на то, что данная батарея подлежит раздельной утилизации.



Следующие замечания касаются только пользователей в европейских странах:

- Все батареи, независимо от того, промаркированы ли они этим символом или нет, подлежат раздельной утилизации в соответствующих пунктах сбора. Не выбрасывайте их вместе с бытовыми отходами.
- Подробные сведения можно получить у продавца или в местной организации, ответственной за вторичную переработку отходов.

<Важно! > Ударопрочность, водонепроницаемость, защита от пыли, конденсация, GPS

- Прочитайте следующие инструкции, а также инструкции, перечисленные в разделе "Уход за изделиями" (☞ 2).

Ударопрочность. Примечания

Данная фотокамера прошла внутреннее тестирование компании Nikon (тест на падение с высоты 202 см на фанерный лист толщиной 5 см), соответствующее стандарту MIL-STD 810F Method 516.5-Shock*.

Указанное тестирование не гарантирует, что фотокамера будет работать под водой или не повредится и не выйдет из строя в любых обстоятельствах.

При внутреннем тестировании Nikon не учитываются изменения внешнего вида фотокамеры вследствие падения, например отслоение покрытия и повреждение участка, на который пришлось падение.

* Стандарт тестирования Министерства обороны США.

В ходе данного тестирования используется 5 фотокамер в 26 направлениях падения (на 8 краев, 12 углов и 6 граней) с высоты 122 см, чтобы обеспечить его прохождение одной — пятью фотокамерами (если в ходе тестирования обнаруживается какое-либо повреждение, проверяются другие пять фотокамер, чтобы выполнить условие успешного тестирования для одной — пяти фотокамер).

● Не подвергайте фотокамеру сильным ударам, вибрации или давлению, вызванным ее падением или нагреванием.

Нарушение этого требования может привести к просачиванию воды внутрь фотокамеры и, как следствие, ее неправильной работе.

- Не используйте фотокамеру под водой на глубине свыше 18 м.
- Не подвергайте фотокамеру давлению потока воды.
- Не садитесь на фотокамеру, находящуюся в заднем кармане брюк.
Не применяйте силу, помещая фотокамеру в сумку.

Водонепроницаемость и защита от пыли. Примечания

Характеристики фотокамеры соответствуют 8-й шкале IEC/JIS по водонепроницаемости (IPX8) и 6-й шкале IEC/JIS по защите от пыли (IP6X) и обеспечивают фотосъемку под водой на глубине 10 м в течение 60 минут.*

Указанная оценка не гарантирует, что фотокамера будет работать под водой или не повредится и не выйдет из строя в любых обстоятельствах.

* Данная оценка свидетельствует о том, что фотокамера предназначена для работы при указанном давлении воды в течение указанного периода времени при условии ее использования в соответствии со способами, определенными компанией Nikon.

● Если фотокамера подвергается сильному удару, вибрации или давлению, вызванным ее падением или нагреванием, ее водонепроницаемость не гарантируется.

- Если фотокамера подвергалась ударам, рекомендуется обратиться к продавцу или в сервисный центр компании Nikon, чтобы проверить ее водонепроницаемость (платная услуга).
 - Не используйте фотокамеру под водой на глубине свыше 18 м.
 - Не подвергайте фотокамеру давлению потока воды.
 - Гарантия Nikon может не распространяться на неполадки, вызванные попаданием воды внутрь фотокамеры вследствие неправильного обращения с ней.

- Водонепроницаемость этой фотокамеры позволяет использовать ее только в пресной воде (в плавательных бассейнах, реках и озерах) и морской воде.
- Внутренняя часть фотокамеры не является водонепроницаемой. Вода, попадающая внутрь фотокамеры, может привести к ее сбою.
- Принадлежности не являются водонепроницаемыми.
- Если с наружной стороны фотокамеры или под крышку батарейного отсека/гнезда для карты памяти попала жидкость, например капли воды, незамедлительно протрите ее мягкой сухой тканью. Не вставляйте в нее влажную карту памяти или батарею.

При открытии и закрытии крышки батарейного отсека/гнезда для карты памяти в условиях повышенной влажности у поверхности воды или под водой вода может просочиться внутрь фотокамеры, вызвав в результате ее сбой.

Не следует открывать и закрывать крышку мокрыми руками. Это может привести к просачиванию воды внутрь фотокамеры и, как следствие, ее неправильной работе.

- Если с наружной стороны фотокамеры или под крышку батарейного отсека/гнезда для карты памяти попало инородное вещество (на таких участках, как желтый водонепроницаемый чехол, шарниры, гнездо для карты памяти или разъемы), незамедлительно удалите его струей воздуха. Если инородное вещество попадает на водонепроницаемый чехол или под крышку батарейного отсека/гнезда для карты памяти, удалите его с помощью входящей в комплект щеточки. Используйте щеточку, входящую в комплект фотокамеры, только для очистки водонепроницаемого чехла.
- Если в фотокамеру попадают такие инородные вещества, как масло или лосьон для загара, термальная вода, соль для ванны, моющие средства, мыло, органические растворители, масло или этиловый спирт, незамедлительно протрите их.
- Не оставляйте фотокамеру на долгое время в холодных климатических условиях при низкой температуре или при высокой температуре от 40 °C (особенно под прямыми солнечными лучами, в салоне автомобиля, в лодке, на пляже или возле нагревательных приборов). Это может привести к нарушению водонепроницаемости.

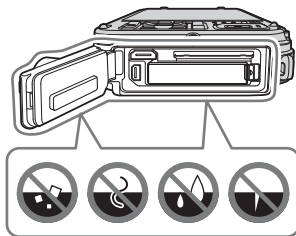

Перед использованием фотокамеры под водой

Перед началом эксплуатации фотокамеры под водой снимите ремень фотокамеры для использования на суше.

1. Убедитесь, что под крышкой батарейного отсека/гнезда для карты памяти отсутствуют инородные вещества.

- Все инородные вещества, такие как песок, пыль или волосы, попадающие под крышку батарейного отсека/гнезда для карты памяти, следует удалить струей воздуха.
- Все жидкости, например капли воды, попадающие под крышку батарейного отсека/гнезда для карты памяти, следует протереть мягкой сухой тканью.

2. Убедитесь в отсутствии повреждений и деформаций водонепроницаемого чехла (📖1) крышки батарейного отсека/гнезда для карты памяти.

- Через год эксплуатации устойчивость водонепроницаемого чехла к воде может снизиться. Если состояние водонепроницаемого чехла ухудшается, обратитесь к продавцу или в сервисный центр компании Nikon.

3. Убедитесь, что крышка батарейного отсека/гнезда для карты памяти плотно закрыта.

- Поверните защелку крышки батарейного отсека/гнезда для карты памяти до щелчка, чтобы установить ее на место. Проверьте отсутствие под крышкой тонкого шнура ремня фотокамеры.
- Убедитесь, что индикатор защелки находится в состоянии "Закрыто".

Использование фотокамеры под водой. Примечания

Чтобы предотвратить просачивание воды внутрь фотокамеры, соблюдайте следующие меры предосторожности.

- Не используйте фотокамеру под водой на глубине свыше 18 м.
- Непрерывное использование фотокамеры под водой не должно превышать 60 минут.
- При съемках под водой используйте фотокамеру при температуре воды от 0 °C до 40 °C.
- Не пользуйтесь фотокамерой у горячих источников.
- Не следует открывать и закрывать крышку батарейного отсека/гнезда для карты памяти под водой.
- Не подвергайте фотокамеру ударам при использовании под водой. Не прыгайте в воду с фотокамерой в руках и не подвергайте ее высокому давлению воды, например в бурных потоках или водопадах.
- Данная модель фотокамеры не держится на поверхности воды. Не бросайте фотокамеру под водой.

Очистка после использования фотокамеры под водой

- После использования фотокамеры под водой выполните ее очистку в течение 60 минут. Если оставить фотокамеру в условиях повышенной влажности и высокой концентрации солей или других инородных веществ, которые могут попасть в нее, это может привести к повреждениям, потере цвета, коррозии, неприятному запаху или ухудшению водонепроницаемости.
- Перед очисткой фотокамеры тщательно удалите капли воды, песок, кристаллы соли и другие инородные вещества с рук, тела и волос.
- Рекомендуется очищать фотокамеру в помещении, чтобы избежать попадания в нее воды или песка.
- До тех пор пока все инородные вещества не будут смыты водой и пока не будет удалена вся влага, не следует открывать крышку батарейного отсека/гнезда для карты памяти.

1. Не открывая крышку батарейного отсека/гнезда для карты памяти, промойте фотокамеру пресной водой.

На 10 минут погрузите фотокамеру в плоскую емкость, наполненную пресной водой (например, водопроводной или колодезной, без содержания соли).

- Если кнопки или переключатели работают неправильно, возможно, в фотокамеру попали инородные вещества. Поскольку это может привести к сбою, погрузите фотокамеру в пресную воду и промойте ее, чтобы удалить инородные частицы.
- Когда фотокамера погружена в воду, из сливных отверстий для воды, например отверстий в микрофоне или динамиках, может выйти несколько пузырьков воздуха. Это не свидетельствует о неисправности.

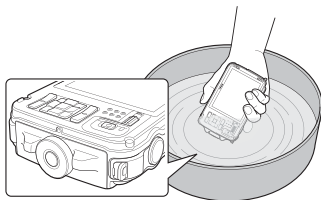

2. Протрите капли воды мягкой тканью и просушите фотокамеру в хорошо проветриваемом месте в тени.

- Положите фотокамеру на сухую ткань, чтобы высушить ее. Вода будет стекать из отверстий в микрофоне и динамиках.
- Не сушите фотокамеру горячим воздухом фена или сушильной машины для белья.
- Не используйте химические препараты (например, бензин, растворитель, этиловый спирт или чистящие средства), мыло или нейтральные моющие средства. Если водонепроницаемый чехол или корпус фотокамеры деформируются, ее устойчивость к воде снизится.

3. Убедившись в отсутствии капель воды на фотокамере, откройте крышку батарейного отсека/гнезда для карты памяти и аккуратно протрите мягкой сухой тканью всю влагу или песок, оставшиеся внутри фотокамеры.

- Если открыть крышку до того, как фотокамера полностью высохнет, капли воды могут попасть на карту памяти или батарею.

Кроме того, вода может просочиться под крышку батарейного отсека/гнезда для карты памяти (в такие участки фотокамеры, как водонепроницаемый чехол, шарниры, гнездо для карты памяти или разъемы).

В таком случае вытрите воду мягкой сухой тканью.

- Если закрыть крышку, не удалив влагу с внутренних поверхностей, это может привести к образованию конденсата или неправильной работе фотокамеры.
- Если отверстия для микрофона или динамика закупорены каплями воды, звук может ухудшиться или исказиться.
 - Вытрите воду мягкой сухой тканью.
 - Не прочищайте отверстия микрофона или динамика острым предметом. Если внутренние поверхности фотокамеры будут повреждены, ее водонепроницаемость ухудшится.
- Дополнительные сведения см. в разделе "Чистка" (🔧-7).

Конденсация, рабочая температура и влажность. Примечания

Эксплуатация данной фотокамеры протестирована при температурах от -10 °С до +40 °С.

При использовании фотокамеры в регионах с холодным климатом соблюдайте следующие меры предосторожности. Перед использованием поместите фотокамеру и запасные батареи в теплое место.

- Производительность батарей (количество снимков и время съемки) временно снизится.
- Если фотокамера значительно охладилась, производительность может временно снизиться, например, сразу после включения фотокамеры монитор может потемнеть по сравнению с обычным состоянием либо могут быть созданы остаточные изображения.
- Если на внешнюю поверхность фотокамеры попадают капли воды или снег, незамедлительно вытрите их.
 - Если кнопки или переключатели сильно охладить, их производительность может снизиться.
 - Если отверстия для микрофона или динамика закупорены каплями воды, звук может ухудшиться или исказиться.

- **Климатические условия эксплуатации, такие как температура и влажность, могут привести к запотеванию (конденсации) на внутренних поверхностях монитора или объектива. Это не является неисправностью или дефектом фотокамеры.**

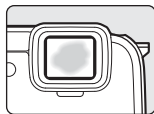

- **Условия окружающей среды, которые могут вызвать образование конденсата на внутренних поверхностях фотокамеры**

Запотевание (конденсация) на внутренних поверхностях монитора или объектива может возникнуть в следующих условиях окружающей среды при наличии резких перепадов температуры или высокой влажности.

- Фотокамера быстро погружается в холодную воду при высокой температуре на поверхности.
- Фотокамера переносится с мороза в теплое место, например в помещение.
- Крышка батарейного отсека/гнезда для карты памяти открывается или закрывается в условиях повышенной влажности.

- **Устранение запотевания**

- Выключите фотокамеру в месте со стабильной температурой окружающей среды (избегайте пространств с высокой температурой/влажностью либо с высокой концентрацией песка или пыли) и откройте крышку батарейного отсека/гнезда для карты памяти. Чтобы устранить запотевание, извлеките батарею и карту памяти и оставьте фотокамеру с открытой крышкой батарейного отсека/гнезда для карты памяти, чтобы температура ее поверхностей соответствовала температуре окружающей среды.
- Если запотевание не будет устранено, обратитесь к продавцу или в сервисный центр компании Nikon.

Функции GPS. Примечания

● Данные фотокамеры о картах/названиях географических объектов

Перед использованием функции GPS прочитайте сведения раздела "ЛИЦЕНЗИОННОЕ СОГЛАШЕНИЕ С ПОЛЬЗОВАТЕЛЕМ В ОТНОШЕНИИ ДАННЫХ КАРТ И ДАННЫХ НАЗВАНИЙ РАСПОЛОЖЕНИЙ" (☰ 18) и примите предлагаемые условия.

- Сведения о картах и названиях географических объектов (важные объекты: POI) представлены по состоянию на апрель 2012 года.
Сведения о картах и названиях географических объектов не будут обновляться.
- Сведения о геологических образованиях представлены в упрощенной форме в соответствии с масштабом карты. Масштаб карты и уровень детализации сведений о местности зависит от страны и региона.
При перемещении в более северные широты масштабы по горизонтали и вертикали, отображаемые на мониторе, могут меняться, в связи с этим отображаемые геологические формации могут отличаться от действительных. Карты и сведения о названиях географических объектов можно использовать только в качестве справки.
- Подробная картографическая информация и сведения о названиях географических объектов (важные объекты: POI) в Китайской Народной Республике ("Китай") и в Республике Корея для COOLPIX AW110 не предоставляются.

● Функции GPS и запись журналов. Примечания

- Если для параметра **Запись данных GPS** в опциях меню **Параметры GPS** задано значение **Вкл.**, функции GPS и записи журналов будут действовать даже после выключения фотокамеры (📖 83).
Электромагнитные волны, излучаемые данной фотокамерой, могут прерывать работу электронных систем самолетов или медицинских инструментов. Если использование фотокамеры запрещено во время взлета и посадки воздушных судов или в помещении больницы, задайте для параметра **Запись данных GPS** значение **Выкл.** и выключите фотокамеру.
- Личность пользователя может быть установлена с помощью снимков или видеороликов, сохраняемых вместе со сведениями о географических объектах.
Соблюдайте осторожность при передаче снимков и видеороликов, сохраненных вместе со сведениями о географических объектах, или файлов журналов GPS сторонним лицам или при их загрузке в сеть, например Интернет, где они могут стать общедоступными для просмотра.
Обязательно ознакомьтесь с разделом "Утилизация устройств хранения данных" (📖 v).

● Функции измерения. Примечания

COOLPIX AW110 - это фотокамера. Не используйте фотокамеру в качестве навигационного устройства или измерительного инструмента.

- Информация (в частности, направление, высота над уровнем моря и глубина под водой), анализируемая фотокамерой, предназначена исключительно в справочных целях. Не используйте эту информацию для управления воздушным судном, легковым автомобилем или для наземной навигации.
- При использовании фотокамеры для альпинизма, горного туризма или подводных погружений используйте отдельную карту, навигационное устройство или измерительный прибор.

● Использование фотокамеры за границей

- Прежде чем взять фотокамеру с функцией GPS в поездку за границу, обратитесь в туристическое агентство или в посольство страны, которую вы собираетесь посетить, за информацией о возможных ограничениях на использование подобных устройств.
Например, в Китае запрещено сохранять информацию о местоположении без разрешения правительства.
Выберите для параметра **Запись данных GPS** значение **Выкл.**
- Функция GPS может работать неправильно в Китае и на пограничных территориях между Китаем и соседними странами (по состоянию на декабрь 2012 года).

Функции Wi-Fi (беспроводная локальная сеть)

На данное изделие распространяются правила экспортного контроля США. Перед экспортом или реэкспортом этого изделия в какую-либо из стран, торговые отношения с которыми запрещены в США, необходимо получить разрешение правительства США. Эмбарго наложено на торговлю со следующими странами: Куба, Иран, Северная Корея, Судан, Сирия. Так как набор стран может меняться, для получения последней информации обратитесь в Министерство торговли США.

Ограничения на использование беспроводных устройств

Беспроводный приемопередатчик, встроенный в данное изделие, соответствует правилам использования беспроводных устройств, действующим на территории страны продажи, и не предназначен для использования в других странах (изделия, приобретенные в странах Европейского Союза (ЕС) и Европейской ассоциации свободной торговли (ЕАСТ) можно использовать в любых странах ЕС и ЕАСТ). Компания Nikon не несет ответственности за использование изделия в других странах. Пользователям, не уверенным, в какой стране было первоначально приобретено изделие, следует обратиться в сервисный центр компании Nikon или авторизованный сервисный центр компании Nikon. Данное ограничение распространяется только на функции беспроводной связи и не относится к другим способам использования изделия.

Предупреждения о радиосвязи при использовании функций радиопередачи



- Помните, что при передаче или приеме данных посредством радиосвязи они могут быть перехвачены третьими лицами. Компания Nikon не несет ответственности за утечку данных или информации, возможную во время передачи данных.
- Использование функции Wi-Fi (беспроводной LAN) может создавать помехи для радиоволн, приводить к снижению скорости обмена информацией и прерыванию соединения с сетью. В случае возникновения проблем с соединением выключите функцию Wi-Fi (беспроводная локальная сеть).
- Рабочий частотный диапазон этого оборудования также используется различным промышленным, научным, бытовым и медицинским оборудованием, в частности, микроволновыми печами, радиостанциями для поиска мобильных блоков, любительскими радиоприемниками (такое оборудование ниже совместно именуется "другая станция").
 1. Перед использованием этого оборудования убедитесь в отсутствии поблизости другой работающей станции.
 2. Если это оборудование приведет к вредной интерференции радиоволн с другой станцией, незамедлительно измените рабочую частоту или прекратите излучение радиоволн, выключив питание и т.д.
 3. В случае возникновения вопросов обратитесь в сервисный центр компании Nikon или в авторизованный сервисный центр компании Nikon.

Управление личной информацией и отказ от ответственности







































- Информация о пользователе, записанная и настроенная на изделии, в том числе настройки подключения к беспроводной локальной сети и другие личные сведения, может быть изменена или утрачена в результате сбоя в работе, воздействия статического электричества, повреждения, неисправности, ремонта или иных действий. Всегда сохраняйте копии важной информации. Компания Nikon не несет ответственности за прямые или косвенные убытки или упущенную выгоду, возникшие в результате изменения или утраты содержимого, не принадлежащего компании Nikon.
- Перед тем как выбросить это изделие или передать его новому владельцу, рекомендуется использовать функцию общего сброса (пункт **Сброс всех знач.** в меню настроек (📖 94)), чтобы стереть всю пользовательскую информацию, зарегистрированную и конфигурированную в изделии, в том числе настройки соединения беспроводной локальной сети и другие персональные данные.
- Компания Nikon не несет ответственности за издержки на услуги связи, вызванные неправомерным доступом третьих лиц к публичной беспроводной локальной сети, или за иной ущерб, причиненный в результате кражи изделия.
- Компания Nikon не несет ответственности за ущерб, вызванный неправомерным использованием сохраненных в фотокамере адресов электронной почты в результате кражи изделия.









































Оглавление













Введение	ii
Прочитайте эту информацию в первую очередь	ii
Об этом руководстве	iii
Информация и меры предосторожности	iv
Меры предосторожности	vi
ПРЕДУПРЕЖДЕНИЯ	vi
Уведомления	ix
<Важно! > Ударопрочность, водонепроницаемость, защита от пыли, конденсация, GPS	x
Ударопрочность. Примечания	x
Водонепроницаемость и защита от пыли. Примечания	x
Перед использованием фотокамеры под водой	xii
Использование фотокамеры под водой. Примечания	xii
Очистка после использования фотокамеры под водой	xiii
Конденсация, рабочая температура и влажность. Примечания	xv
Функции GPS. Примечания	xvi
Функции Wi-Fi (беспроводная локальная сеть)	xvii
Компоненты фотокамеры и основные функции	1
Корпус фотокамеры	1
Основные функции элементов управления	3
Прикрепление ремня фотокамеры для использования на суше	6
Использование переходника фильтра и способа крепления	6
Использование кнопки  (действие) (активное управление)	7
Основные операции меню	8
Экран монитора	10
Основные принципы съемки и просмотра	14
Этап подготовки 1. Зарядка батареи	14
Этап подготовки 2. Установка батареи	16
Этап подготовки 3. Установка карты памяти	18
Внутренняя память и карты памяти	19
Рекомендованные карты памяти	19
Шаг 1. Включение фотокамеры	20
Включение и выключение фотокамеры	21
Настройка отображения языка, даты и времени	22
Шаг 2. Выбор режима съемки	24
Доступные режимы съемки	25
Шаг 3. Компоновка кадра	26
Использование зума	27
Шаг 4. Фокусировка и съемка	28
Шаг 5. Просмотр снимков	30
Шаг 6. Удаление ненужных снимков	31















Функции съемки.....	33
Режим  (простой авторежим)	33
Сюжетный режим (съемка в соответствии с сюжетом).....	34
Просмотр описания (справочной информации) каждого сюжета.....	34
Характеристики каждого сюжета.....	35
Режим "Специальн. эффекты" (применение эффектов в процессе съемки).....	44
Режим "Интеллект. портрет" (съемка улыбающихся лиц).....	45
Использование функции смягчения тона кожи	46
Режим  (Авто).....	47
Применение Быстрые эффекты	48
Функции, настраиваемые с помощью мультиселектора	49
Доступные функции.....	49
Использование вспышки (режимы вспышки).....	50
Использование автоспуска	52
Использование режима макросъемки.....	53
Регулировка яркости (поправка экспозиции).....	54
Список настроек по умолчанию.....	55
Функции, настраиваемые с помощью кнопки MENU (меню) (режим съемки).....	57
Параметры, доступные в меню съемки (режим  (авто)).....	58
Параметры, доступные в меню "Интеллект. портрет".....	59
Функции, которые нельзя использовать в комбинации	60
Фокусировка на объекте.....	62
Использование функции распознавания лиц.....	62
Блокировка фокусировки.....	63
Автофокусировка.....	64
Функции просмотра.....	65
Увеличение при просмотре.....	65
Просмотр нескольких изображений (просмотр уменьшенных изображений и просмотр календаря).....	66
Выбор снимков определенного типа для просмотра	67
Доступные режимы просмотра.....	67
Переключение между режимами просмотра	67
Функции, настраиваемые с помощью кнопки MENU (меню) (режим просмотра).....	68
Доступные меню просмотра.....	69
Использование экрана выбора изображений.....	71
Подключение фотокамеры к телевизору, ПК или принтеру	72
Использование программы ViewNX 2.....	73
Установка программы ViewNX 2	73
Передача снимков на компьютер.....	75
Просмотр снимков.....	76

Запись и просмотр видеороликов	77
Запись видеороликов.....	77
Функции, настраиваемые с помощью кнопки MENU (меню) (меню видео).....	80
Доступные меню видео	80
Просмотр видеороликов	81
<hr/>	
Использование GPS/отображение карт	82
Включение записи данных GPS	82
Отображение карт	85
В режиме съемки.....	85
В режиме просмотра.....	86
Использование датчика высоты и глубины	87
Функции, настраиваемые с помощью кнопки MENU (меню) (меню функций GPS)	88
Доступные меню параметров GPS.....	88
<hr/>	
Использование функции Wi-Fi (беспроводной локальной сети)	91
Функции, доступные через Wi-Fi	91
Установка программного обеспечения на мобильное устройство	91
Подключение мобильного устройства к фотокамере.....	92
<hr/>	
Общие настройки фотокамеры.....	94
Меню настройки	94

Раздел "Руководство"		1
Использование режима "Простая панорама" (съемка и просмотр)		2
Фотосъемка в режиме "Простая панорама"		2
Просмотр простой панорамы (прокрутка)		4
Режим избранных снимков		5
Добавление снимков в альбомы		5
Просмотр снимков в альбомах		6
Удаление снимков из альбомов		6
Изменение символа альбома избранных снимков		7
Режим автосортировки		8
Режим "Список по дате"		10
Просмотр снимков в последовательности		11
Редактирование снимков		13
Функции редактирования		13
Быстрые эффекты: Применение эффектов к изображениям		15
Быстрая обработка: повышение контраста и насыщенности		16
D-Lighting: повышение яркости и контраста		16
Гламурная ретушь: смягчается тон кожи, лица уменьшаются, а глаза кажутся больше		17
Впечатывание данных: впечатывание информации, например, высоты над уровнем моря и направления, измеренного электронным компасом		18
Уменьшить снимок: уменьшение размера изображения		18
Кадрирование: создание кадрированной копии		19
Подключение фотокамеры к телевизору (для просмотра снимков)		20
Подключение фотокамеры к принтеру (прямая печать)		22
Подключение фотокамеры к принтеру		22
Печать отдельных снимков		23
Печать нескольких снимков		24
Редактирование видеороликов		27
Сохранение фрагментов видеоролика		27
Меню съемки (Режим  (Авто))		29
Режим изображения (размер и качество изображений)		29
Баланс белого (настройка оттенка)		31
Непрерывная съемка		33
Чувствительность		36
Режим зоны АФ		37
Использование функции "Ведение объекта"		39
Режим автофокуса		40
Быстрые эффекты		41

Меню режима "Интеллект. портрет"		42
Режим изображения (размер и качество изображений).....		42
Смягчение тона кожи.....		42
Таймер улыбки.....		42
Отслеживание моргания.....		43
Меню видео		44
Параметры видео.....		44
Открыть с метражом HS.....		48
Режим автофокуса.....		48
Подсветка для видео.....		49
Подавл. шумов от ветра.....		49
Меню просмотра		50
Задание печати (формирование задания печати DPOF).....		50
Показ слайдов.....		53
Защита.....		54
Повернуть снимок.....		54
Звуковая заметка.....		55
Копирование (копирование файлов из внутренней памяти на карту памяти и обратно).....		56
Свойства отображаемой последовательности.....		57
Выбрать основн. снимок.....		57
Меню параметров GPS		58
Параметры GPS.....		58
Единицы измерения расстояний.....		59
Вычислить расстояние.....		60
Точки интереса (POI) (запись и показ информации о названиях географических объектов).....		61
Создать журнал (запись хронологических данных о перемещении).....		62
Просмотреть журнал.....		64
Синхронизация.....		65
Электронный компас.....		66
Параметры выс./глуб.....		67
Меню настройки		68
Экран приветствия.....		68
Часовой пояс и дата.....		69
Настройки монитора.....		71
Печать даты (впечатывание даты и времени на снимках).....		73
Подавл. вибраций.....		74
Обнаруж. движения.....		75
АФ-помощь.....		76
Цифровой зум.....		76
Настройка звука.....		77
Чувствительность активного управления.....		77

Активное управление просмотром.....		78
Авто выкл.		78
Форматирование памяти/карты памяти.....		79
Язык/Language.....		79
Настройки ТВ.....		80
Предуп. о закр. глаз.....		81
Параметры Wi-Fi.....		82
Загрузка Eye-Fi.....		84
Сброс всех знач.....		85
Версия прошивки.....		88
Сообщения об ошибках.....		89
Имена файлов и папок.....		94
Дополнительные принадлежности.....		96

Технические примечания и предметный указатель	 1
<hr/> <hr/>	
Уход за изделиями	 2
Фотокамера	 2
Батарея	 4
Зарядное устройство	 5
Карты памяти	 6
Уход за фотокамерой	 7
Чистка	 7
Хранение	 8
Поиск и устранение неисправностей	 9
ЛИЦЕНЗИОННОЕ СОГЛАШЕНИЕ С ПОЛЬЗОВАТЕЛЕМ В ОТНОШЕНИИ ДАННЫХ КАРТ И ДАННЫХ НАЗВАНИЙ РАСПОЛОЖЕНИЙ	 18
Технические характеристики	 22
Поддерживаемые стандарты	 26
Алфавитный указатель	 28

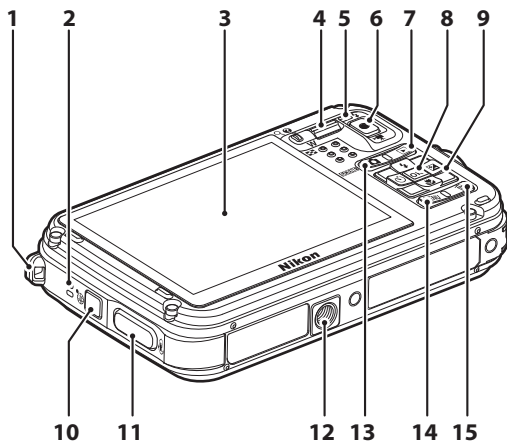

























1	Проушина для ремня фотокамеры.....	6
2	Динамик	69, 81, 95
3	Монитор OLED (монитор)*	10, 24
4	Кнопка зуммирования	27
	W : уменьшение зума	27
	T : увеличение зума	27
	: просмотр уменьшенных изображений.....	66
	: увеличение/уменьшение при просмотре.....	65
: справка	34	
5	Индикатор вспышки.....	50
6	Кнопка (видеосъемка).....	77





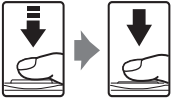

7	Кнопка (просмотр).....	3, 4, 30
8	Кнопка (сделать выбор)	3, 5
9	Мульти-selector	3, 4
10	Кнопка (карта)	85
11	Кнопка (действие).....	7
12	Штативное гнездо	
13	Кнопка (режим съемки).....	24
14	Кнопка MENU (меню)	8, 57, 68, 80, 88
15	Кнопка (удалить)	31, 81

* В этом руководстве "монитор OLED" также именуется "монитор".















Основные функции элементов управления













Для съемки

Элемент управления	Основная функция	
 Кнопка  (режим съемки)	Изменение режима съемки (отображается экран выбора режима съемки).	24
 Рычажок зуммирования	Для увеличения поверните этот рычажок в положение T  (телескопическое положение объектива), для уменьшения — в положение W  (широкоугольное положение).	27
 Мульти-selector	<ul style="list-style-type: none"> После того как открылся экран съемки: Откройте экран настройки для  (режима вспышки), нажав вверх (), для  (автоспуска/таймера улыбки/дистанционного управления), нажав влево () , для  (режима фокусировки), нажав вниз () , и для  (режима автофокусировки, нажав вправо (). После того как открылся экран настройки: Сделайте выбор с помощью кнопок ) , ) ,  или ; подтвердите выбор, нажав на кнопку  OK. 	49 8
 Кнопка MENU (меню)	Отображение и скрытие меню.	8
 Спусковая кнопка затвора	Если нажать наполовину (т.е. до тех пор, пока не почувствуете легкое сопротивление): установка фокусировки и экспозиции. При нажатии до конца (т.е. до упора): спуск затвора.	28
 ● Кнопка (видеосъемки) 	Начало и прекращение видеосъемки.	77
 Кнопка просмотра	Просмотр снимков.	30

Элемент управления	Основная функция	
 Кнопка удаления	Удаление последнего сохраненного изображения.	31
 Кнопка  (карта)	Отображение текущего расположения на карте.	85
 Кнопка  (действие)	Выполнение функции при "встряхивании" фотокамеры.	7

Для просмотра

Элемент управления	Основная функция	
 Кнопка просмотра	<ul style="list-style-type: none"> • Когда фотокамера выключена, при нажатии и удержании этой кнопки она включается в режиме просмотра. • Изменение режима просмотра (отображается экран выбора режима просмотра). 	21 67
 Рычажок зуммирования	<ul style="list-style-type: none"> • Увеличение изображения при повороте в положение T (); отображение уменьшенных изображений или календаря при повороте в положение W (). • Регулировка громкости звуковых заметок и просмотра видеороликов. 	65, 66 69, 81
 Мульти-selector	<ul style="list-style-type: none"> • После того как открылся экран воспроизведения: Чтобы изменить изображение, отображенное на экране просмотра, нажмите вверх () , вниз () , влево () , вправо () . • После того как открылся экран настройки: Выберите один из пунктов с помощью кнопок ) , ) , ) и ) . • Когда на экране отображается увеличенное изображение: Переместите отображаемый фрагмент. 	30 8 65

Элемент управления	Основная функция	
 <p>Кнопка "Сделать выбор"</p>	<ul style="list-style-type: none"> • Отображение отдельных снимков в последовательности в режиме полнокадрового просмотра. • Прокрутка изображения, сделанного в режиме Простая панорама. • Просмотр видеороликов. • Применение экспресс-эффектов для обработки снимков. • Переключение из режима просмотра уменьшенных или увеличенных снимков в режим полнокадрового просмотра. • Подтверждение заданных настроек на экране настройки. 	<p>30</p> <p>40</p> <p>81</p> <p>48</p> <p>65, 66</p> <p>8</p>
 <p>Кнопка MENU (меню)</p>	Отображение и скрытие меню.	8
 <p>Кнопка удаления</p>	Удаление снимков.	31
 <p>Кнопка  (режим съемки)</p>		
 <p>Спусковая кнопка затвора</p>	Возврат в режим съемки.	-
 <p>● Кнопка (видеосъемки )</p>		
 <p>Кнопка  (карта)</p>	Отображение места съемки изображения на карте.	86
 <p>Кнопка  (действие)</p>	Выполнение функции при "встряхивании" фотокамеры.	7

Прикрепление ремня фотокамеры для использования на суше

Перед началом эксплуатации фотокамеры под водой снимите ремень фотокамеры для использования на суше.

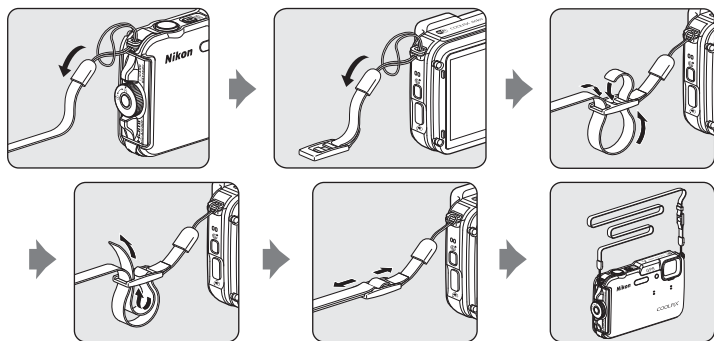

Использование переходника фильтра и способа крепления

Используйте входящий в комплект поставки переходник фильтра UR-E25, чтобы подсоединить фильтр диаметром ϕ 40,5 мм, который можно приобрести отдельно. Переходник фильтра используется в случаях, когда, например, необходимо подсоединить цветной или поляризационный светофильтр.

Подсоедините переходник фильтра к ремню с помощью шнура.

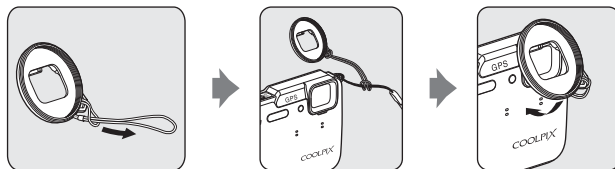

Использование переходника фильтра. Примечание

При подсоединении переходника фильтра вспомогательная подсветка АФ/подсветка видео (📖1) отключается. Во время использования переходника фильтра настройте подсветку АФ (📖95) и подсветку видео (📖80) на режим **Выкл.**

Использование кнопки (действие) (активное управление)

Если нажата кнопка  (действие), операция выполняется "встряхиванием" фотокамеры.



Как показано на изображении, для выполнения функций "встряхните" фотокамеру движением руки, чтобы переместиться на один пункт вверх/вниз или вперед/назад.

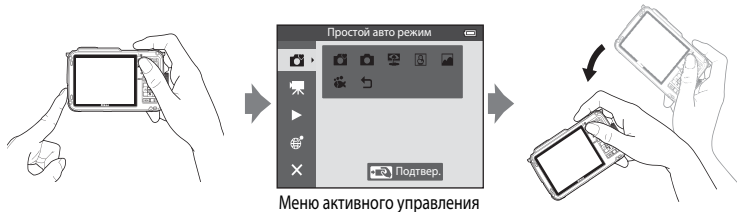

"Встряхивая" фотокамеру движениями вверх-вниз или вперед-назад, можно выбрать следующие пункты в меню активного управления.

Для выбора функции нажмите кнопку  (действие).

- **Режим съемки:** Можно выбрать режимы **Простой авто режим, Авто режим, Пляж, Снег, Пейзаж и Под водой.**
- **Начать видеосъемку** Для выбора функции нажмите кнопку  (действие). Для выхода из режима записи нажмите эту кнопку еще раз.
- **Быстрое воспроизвед.** Отображение снимков в режиме полнокадрового просмотра.
- **Текущее положение.** Отображение текущего расположения на карте (только если настройка **Запись данных GPS** в **Параметры GPS** меню функций GPS (📖88) задана со значением **Вкл.**).

Если для параметра **Активн. управл. просм.** в меню настроек (📖94) задано значение **Вкл.**, в режиме полнокадрового просмотра "встряхните" фотокамеру движениями вверх-вниз, чтобы перейти к следующему снимку, или вперед-назад, чтобы перейти к предыдущему снимку.

Активное управление. Примечания

- При использовании активного управления надежно удерживайте фотокамеру, прикрепив ее ремнем к руке.
- В режиме активного управления можно использовать только кнопку , спусковую кнопку затвора и выключатель питания.
- Эффективность активного управления зависит от способа "встряхивания" фотокамеры. Измените чувствительность активного управления (📖95).

Основные операции меню

В открывшемся меню можно изменить различные настройки.

1 Нажмите кнопку MENU.

- Откроется меню, соответствующее состоянию фотокамеры, например, меню съемки или просмотра.

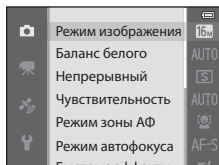
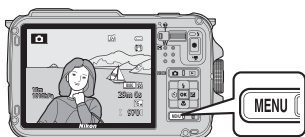

2 Используйте мультиселектор, чтобы выбрать пункт меню.

- ▲ или ▼ : выбор пункта выше или ниже.
- ◀ или ▶ : выбор пункта слева или справа или изменение уровня меню.
- OK : Сделать выбор. Выбор также можно подтвердить, нажав ▶.
- Дополнительные сведения см. в разделе "Переключение между символами меню" (📖9).



Сделать выбор

3 После завершения настройки нажмите кнопку MENU или кнопку спуска затвора.

- Чтобы открыть экран съемки, нажмите спусковую кнопку затвора.

Переключение между символами меню

Чтобы открыть другое меню, например, меню настройки (📖94), используйте мультиселектор для перехода между символами меню.

Символы меню

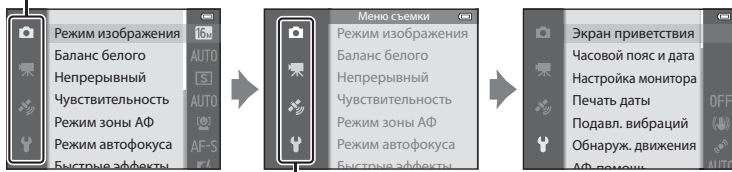

Нажмите ◀ для перехода к символам меню.

Нажмите ▲ или ▼, чтобы выбрать символ меню; нажмите кнопку OK или ▶, чтобы подтвердить выбор.

Типы символов меню

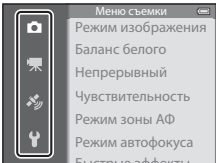
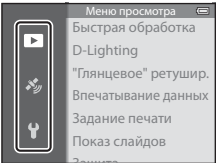
Для съемки	Для просмотра
	
<p>Символ меню 📷:</p> <p>Отображает доступные настройки в текущем режиме съемки (📖25). Отображаемый символ меню зависит от выбранного режима съемки.</p> <p>Символ меню 📹:</p> <p>Отображает настройки, относящиеся к записи видео.</p>	<p>Символ меню ▶:</p> <p>отображение настроек, доступных в режиме просмотра.</p>
<p>Символ меню 📍:</p> <p>отображение пунктов меню параметров GPS (📖88).</p>	
<p>Символ меню ⚙️:</p> <p>отображение меню настройки, в котором можно изменить общие настройки.</p>	

Экран монитора

Информация, отображаемая на мониторе во время съемки и просмотра, зависит от настроек и использования фотокамеры. Если выбрана настройка по умолчанию, информация отображается при включении фотокамеры и при работе с ней и перестает отображаться через несколько секунд (если для параметра **Информация о фото** в меню **Настройка монитора** (📖 94) выбрано значение **Авто**).

Для съемки

Компоненты фотокамеры и основные функции

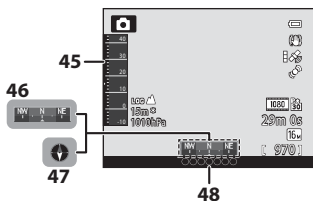
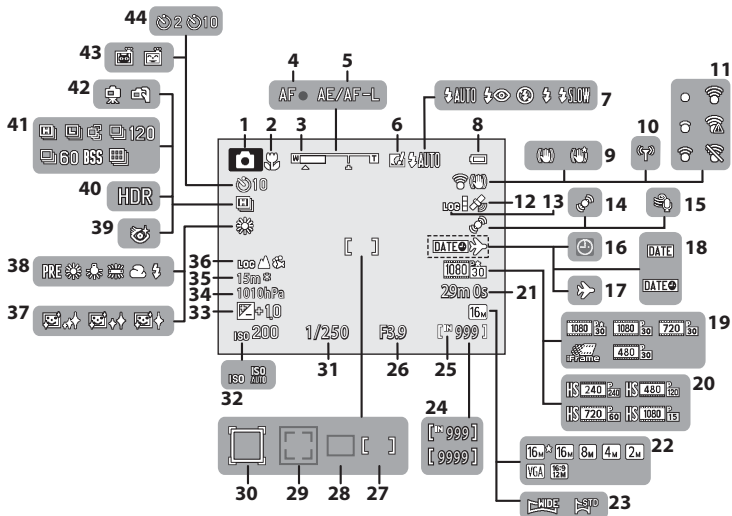

1	Режим съемки	24, 25
2	Режим макросъемки.....	53
3	Индикатор зума.....	27, 53
4	Индикатор фокусировки.....	28
5	Индикатор АЭ-Б/АФ-Б	42
6	Быстрые эффекты.....	48
7	Режим вспышки.....	50
8	Индикатор уровня заряда батареи	20
9	Символ подавления вибраций	95
10	Индикатор связи Wi-Fi	96
11	Индикатор связи Eye-Fi	96,  84
12	Прием GPS-сигнала.....	84
13	Отображение журнала (GPS).....	89
14	Символ обнаружения движения	95
15	Подавл. шумов от ветра	80
16	Индикатор "Дата не установлена"	23, 94
17	Индикатор пункта назначения	94
18	Печать даты.....	94
19	Параметры видео (видеоролики с нормальной скоростью).....	80
20	Параметры видео (видеоролики HS)	80
21	Длина видеоролика	77,  46
22	Режим изображения.....	58, 59
23	Простая панорама	40
24	Число оставшихся кадров (снимков)	20,  30
25	Индикатор внутренней памяти	20
26	Значение диафрагмы	29
27	Зона фокусировки (вручную, по центру)	29, 58
28	Зона фокусировки (авто)	58
29	Зона фокусировки (распознавание лиц, распознавание питомцев).....	41, 58, 62
30	Зона фокусировки (ведение объекта)	58
31	Выдержка	29
32	Чувствительность ISO	58
33	Величина коррекции экспозиции	54
34	Клапан атмосферного давления.....	87
35	Высота над уровнем моря/глубина под водой	87
36	Показ журнала (высота над уровнем моря/глубина под водой).....	87
37	Смягчение тона кожи.....	59
38	Баланс белого.....	58
39	Символ отслеживания моргания.....	59
40	Освещение сзади (HDR).....	39
41	Режим непрерывной съемки	58
42	С рук/Со штатива.....	36, 37
43	Таймер улыбки	59
44	Автоспуск для портрета питомца	41
44	Автоспуск.....	52
45	Датчик высоты/глубины	87
46	Отображение компаса (указатель направления)	90
47	Отображение компаса (компас).....	90
48	Сведения о названии местности (информация о POI)	89

Для просмотра

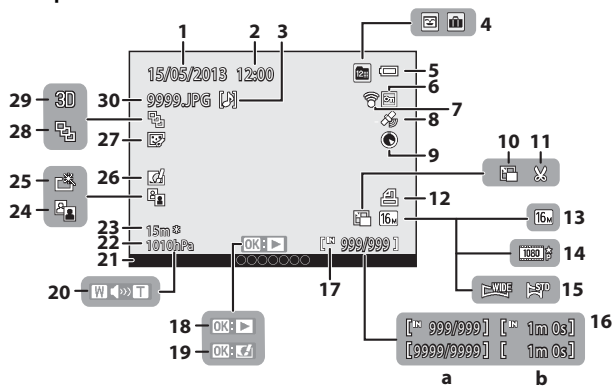

1	Дата записи.....	22	17	Индикатор внутренней памяти.....	30
2	Время записи	22		Указатель воспроизведения простой панорамы	4
3	Индикатор звуковой заметки.....	69	18	Указатель воспроизведения последовательности.....	11
	Символ альбома в режиме "Избранные снимки".....	67		Индикатор воспроизведения видеоролика	81
4	Символ категории в режиме автосортировки	67	19	Быстрые эффекты	30
	Режим списка по дате.....	67	20	Индикатор громкости	69, 81
5	Индикатор уровня заряда батареи.....	20	21	Сведения о названии местности (информация о POI)	89
6	Символ защиты	69	22	Атмосферное давление.....	87
7	Индикатор связи Eye-Fi.....	96, 84	23	Высота над уровнем моря/глубина под водой	87
8	Индикатор записанной информации GPS	84	24	Символ D-Lighting.....	69
9	Отображение компаса (компас).....	90	25	Индикатор быстрой обработки	69
10	Уменьшить снимок.....	69, 18	26	Символ экспресс-эффектов.....	48
11	Кадрирование	65, 19	27	Символ гламурной ретуши	69
12	Символ задания печати.....	69	28	Отображение последовательности (при настройке Отдельные снимки)	69
13	Режим изображения	58, 59	29	Индикатор 3D-снимка.....	42
14	Опции видео.....	80	30	Номер и тип файла	94
15	Индикатор режима "Простая панорама"	40			
16	(a) Номер текущего кадра/ общее число кадров	30			
	(b) Длина видеоролика	81			



A series of horizontal dashed lines for handwriting practice, spanning the width of the page.

Основные принципы съемки и просмотра

Этап подготовки 1. Зарядка батареи

1 Подсоедините сетевой шнур в порядке, указанном ниже.

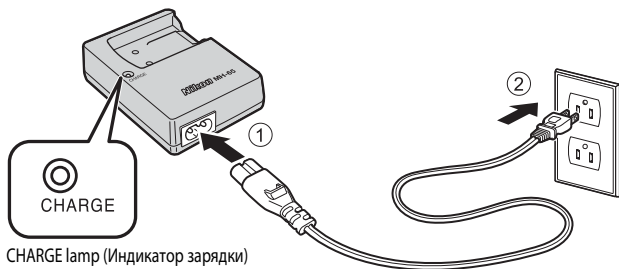

2 Вставьте батарею, входящую в комплект фотокамеры (литий-ионную аккумуляторную батарею EN-EL12), в зарядное устройство, сдвинув ее вперед (1), и нажимайте до тех пор, пока она не будет зафиксирована на месте (2).

- Когда начнется зарядка, замигает индикатор зарядки (CHARGE).
- Для зарядки полностью разряженной батареи требуется примерно 2 часа и 30 минут.
- Когда зарядка будет завершена, индикатор CHARGE перестанет мигать.
- См. раздел "Сигналы индикатора CHARGE" (📖15).

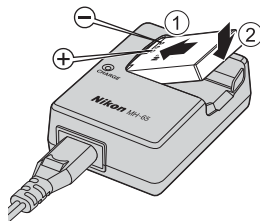

3 Когда зарядка завершится, извлеките батарею, а затем отключите зарядное устройство.

Сигналы индикатора CHARGE

Состояние	Описание
Мигает	Батарея заряжается.
Горит	Батарея полностью заряжена.
Интенсивно мигает	<ul style="list-style-type: none"> Батарея установлена неправильно. Отключите зарядное устройство от сетевой розетки, извлеките батарею и повторно вставьте ее таким образом, чтобы она ровно располагалась в зарядном устройстве. Температура окружающей среды не подходит для зарядки. Заряжайте батарею в помещении, при температуре от 5 °C до 35 °C. Батарея неисправна. Немедленно отключите зарядное устройство от электрической розетки и прекратите зарядку. Передайте батарею и зарядное устройство продавцу или в сервисный центр компании Nikon.

Зарядное устройство. Примечания

- Перед использованием зарядного устройства внимательно прочтите и примите к сведению предупреждения, изложенные в главе "Меры предосторожности" (📖vi).
- Перед использованием батареи внимательно прочтите и примите к сведению предупреждения, изложенные в главе "Зарядное устройство" (🔋5).

Батарея. Примечания

- Перед использованием батареи внимательно прочтите и примите к сведению предупреждения, изложенные в главе "Меры предосторожности" (📖vi).
- Перед использованием батареи внимательно прочтите и примите к сведению предупреждения, изложенные в главе "Батарея" (🔋4).

Источник питания переменного тока

- Если используется сетевой блок питания EH-62F (приобретается отдельно) (🔌96), то во время зарядки фотокамеры от электрической розетки можно делать и просматривать снимки.
- Ни при каких обстоятельствах не используйте другие сетевые блоки питания, кроме EH-62F. Нарушение этого требования может привести к перегреву или повреждению фотокамеры.

Этап подготовки 2. Установка батареи

- 1** Нажмите фиксатор защелки крышки батарейного отсека/гнезда для карты памяти (1) и поверните указанную защелку (2), чтобы открыть крышку (3).

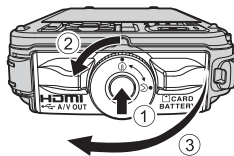

- 2** Вставьте батарею.

- Используя батарею, сдвиньте оранжевую защелку в указанном направлении (1) и вставьте батарею до конца (2).
- Батарея будет вставлена правильно, когда защелка батареи встанет на место.

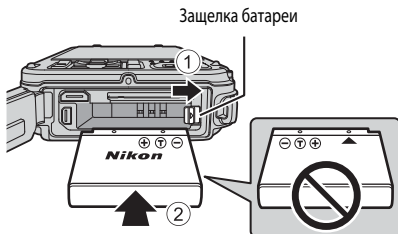

Правильная установка батареи

Неправильное положение батареи при установке может привести к повреждению фотокамеры. Убедитесь, что батарея правильно ориентирована.

- 3** Сдвиньте крышку батарейного отсека/гнезда для карты памяти по направлению к фотокамере (1) и поворачивайте защелку этой крышки до тех пор, пока крышка не будет зафиксирована на месте (2).

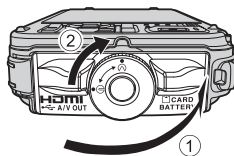

- Поверните защелку крышки батарейного отсека/гнезда для карты памяти до щелчка, чтобы установить ее на место.

Закрытие крышки без попадания ремня или шнура. Примечание

Если при закрытии крышки батарейного отсека/гнезда для карты памяти в отверстие попадет ремень или шнур переходника фильтра, крышка может быть повреждена. Перед тем как закрыть крышку батарейного отсека/гнезда для карты памяти, убедитесь в отсутствии под ней ремня или шнура.

Извлечение батареи

Перед тем как открыть крышку батарейного отсека/гнезда для карты памяти, выключите фотокамеру (📖 21) и убедитесь, что индикатор включения питания не горит, и монитор не включен. Для извлечения батареи откройте крышку батарейного отсека/гнезда для карты памяти и сдвиньте защелку батареи в указанном направлении (1). Затем извлеките батарею по направлению строго вверх (2).

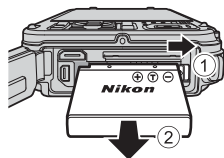

✔ Предупреждение о высокой температуре

Сразу после использования фотокамеры, батарея и карта памяти могут быть горячими. Соблюдайте осторожность при извлечении батареи или карты памяти.

✔ Открытие/закрытие крышки батарейного отсека/гнезда для карты памяти

Не следует открывать и закрывать крышку батарейного отсека/гнезда для карты памяти мокрыми руками или в условиях среды с повышенной концентрацией песка или пыли. Если при закрытии крышки не удалить инородные частицы и жидкости, вода может просочиться внутрь фотокамеры либо камера может получить повреждения.

- Если под крышку или в фотокамеру попали инородные частицы, незамедлительно удалите их струей воздуха или щеточкой.
- Если под крышку или внутрь фотокамеры попала жидкость, например вода, незамедлительно протрите ее мягкой сухой тканью.

Этап подготовки 3. Установка карты памяти

- 1** Убедитесь, что индикатор включения питания и монитор выключены, а затем откройте батарейный отсек/гнездо для карты памяти.

- Обязательно выключите фотокамеру перед тем, как открывать крышку.

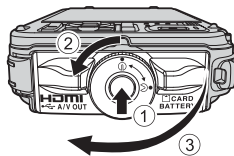

- 2** Вставьте карту памяти.

- Вставьте карту памяти до щелчка.

✓ **Правильная установка карты памяти**

Попытка вставить карту памяти с нарушением ориентации может привести к повреждению фотокамеры или карты.

Убедитесь, что карта памяти ориентирована правильно.

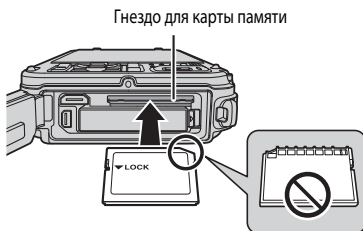

- 3** Закройте крышку батарейного отсека/гнезда для карты памяти.

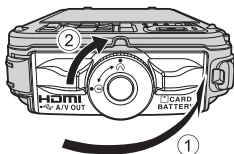

✓ **Закрытие крышки без попадания ремня или шнура. Примечание**

Если при закрытии крышки батарейного отсека/гнезда для карты памяти в отверстие попадет ремень или шнур переходника фильтра, крышка может быть повреждена. Перед тем как закрыть крышку батарейного отсека/гнезда для карты памяти, убедитесь в отсутствии под ней ремня или шнура.

✓ **Форматирование карты памяти**

- При первой установке в фотокамеру карты памяти, которая ранее использовалась в других устройствах, обязательно отформатируйте ее в этой фотокамере.
- При форматировании все данные, хранящиеся на карте памяти, безвозвратно удаляются. Перед форматированием не забудьте скопировать с карты памяти все данные, которые необходимо сохранить.
- Чтобы отформатировать карту памяти, вставьте ее в фотокамеру, нажмите кнопку **MENU** и выберите пункт **Форматир. карточки** в меню настройки (📖94).

✓ **Карты памяти. Примечание**

См. документацию к карте памяти, а также раздел "Карты памяти" (🔧6) главы "Уход за изделиями."

Извлечение карт памяти

Перед тем как открыть крышку батарейного отсека/гнезда для карты памяти, выключите фотокамеру и убедитесь, что индикатор включения питания не горит и монитор не включен.

Слегка нажмите на карту памяти пальцем (1), чтобы извлечь ее частично, а затем выньте, удерживая прямо (2).

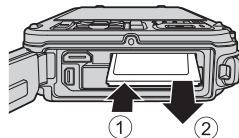

Предупреждение о высокой температуре

Сразу после использования фотокамера, батарея и карта памяти могут быть горячими. Соблюдайте осторожность при извлечении батареи или карты памяти.

Внутренняя память и карты памяти

Данные фотокамеры, в том числе изображения и видеоролики, можно сохранять либо в ее внутренней памяти (объемом примерно 21 МБ), либо на карте памяти. Чтобы использовать для съемки или воспроизведения внутреннюю память фотокамеры, следует сначала извлечь карту памяти.

Рекомендованные карты памяти

В данной фотокамере рекомендуется использовать следующие проверенные и рекомендованные карты памяти типа Secure Digital (SD).

- Если на карту памяти записывается видеоролик, рекомендуется использовать карту памяти, имеющую класс скорости SD 6 или выше. Если скорость передачи данных карты низкая, может произойти неожиданное прекращение записи видео.

	Карты памяти SD	Карты памяти SDHC ²	Карты памяти SDXC ³
SanDisk	2 ГБ ¹	4 ГБ, 8 ГБ, 16 ГБ, 32 ГБ	64 ГБ, 128 ГБ
TOSHIBA	2 ГБ ¹	4 ГБ, 8 ГБ, 16 ГБ, 32 ГБ	64 ГБ
Panasonic	2 ГБ ¹	4 ГБ, 8 ГБ, 16 ГБ, 32 ГБ	64 ГБ
Lexar	-	4 ГБ, 8 ГБ, 16 ГБ, 32 ГБ	64 ГБ, 128 ГБ

- 1 Прежде чем использовать устройство для чтения карт памяти или аналогичное устройство, убедитесь в том, что оно поддерживает карты памяти объемом 2 ГБ.
- 2 SDHC-совместимые. Прежде чем использовать устройство для чтения карт памяти или аналогичное устройство, убедитесь в том, что оно поддерживает стандарт SDHC.
- 3 SDXC-совместимые. Прежде чем использовать устройство для чтения карт памяти или аналогичное устройство, убедитесь в том, что оно поддерживает стандарт SDXC.

- Для получения дополнительных сведений об указанных выше картах обратитесь к изготовителю.



Шаг 1. Включение фотокамеры

1 Чтобы включить фотокамеру, нажмите выключатель питания.

- Если вы включаете фотокамеру в первый раз, прочитайте раздел "Настройка отображения языка, даты и времени" (📖22).
- Монитор включен.



2 Проверьте уровень заряда батареи и число оставшихся кадров.



Уровень заряда батареи



Индикация	Описание
	Высокий уровень заряда батареи.
	Низкий уровень заряда батареи. Приготовьтесь зарядить или заменить батарею.
Батарея разряжена.	Фотосъемка невозможна. Зарядите или замените батарею.

Число оставшихся кадров

Отображается число оставшихся кадров.





- Если карта памяти не установлена, отображается символ , и снимки записываются во внутреннюю память (объемом примерно 21 МБ).
- Число снимков, которые можно сохранить, зависит от емкости внутренней памяти или карты памяти, а также качества и размера изображения (режима изображения) (📖58).
- Число оставшихся снимков, приведенное на иллюстрации, отличается от фактического.

Включение и выключение фотокамеры



- При включении фотокамеры начинает светиться индикатор включения питания (зеленый) и включается монитор (при включении монитора индикатор включения питания гаснет).
- Для выключения фотокамеры нажмите выключатель питания. Монитор и индикатор включения питания выключатся.
- Чтобы включить фотокамеру в режиме просмотра, нажмите и удерживайте кнопку  (просмотр).
- Если для параметра **Запись данных GPS** в пункте **Параметры GPS** меню параметров GPS задано значение **Вкл.** или выполняется запись журналов, функции GPS и записи журналов будут действовать даже после выключения фотокамеры (83).

Функция экономии энергии (автовыключение)

Если в течение некоторого времени не выполняются никакие действия, монитор выключается, фотокамера переходит в режим ожидания, а индикатор включения питания начинает мигать. Если никакие действия не выполняются в течение еще примерно 3 минут, фотокамера автоматически выключается.

- Если фотокамера находится в режиме ожидания, монитор включается снова при нажатии любой из следующих кнопок.
 - Выключатель питания, спусковая кнопка затвора, кнопка  (режим съемки), кнопка  (просмотр) или кнопка  для записи видео)
- Время, после которого фотокамера переходит в режим ожидания, можно изменить в меню настройки (94) с помощью параметра **Авто выкл.**
- По умолчанию фотокамера переходит из режима съемки или просмотра в режим ожидания примерно через 1 минуту.
- Если используется сетевой блок питания EH-62F (приобретаемый отдельно), фотокамера переходит в режим ожидания через 30 минут. Эту настройку нельзя изменить.

Разрядка батареи. Примечание

Батарея разряжается быстрее, если фотокамера осуществляет запись журнала (89) или использует соединение Wi-Fi (91).

Настройка отображения языка, даты и времени

При первом включении фотокамеры отображаются диалоговые окна выбора языка и настройки часов фотокамеры.

- 1** Нажмите кнопку мультиселектора ▲ или ▼, чтобы выбрать язык, затем нажмите кнопку OK.

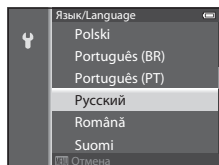

- 2** Нажмите кнопку ▲ или ▼, чтобы выбрать Да, а затем нажмите кнопку OK.

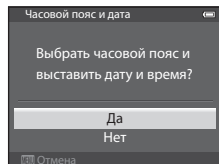

- 3** Нажмите кнопку ◀ или ▶, чтобы выбрать часовой пояс, а затем нажмите кнопку OK.



- В регионах, в которых действует режим летнего времени, нажмите ▲, чтобы активировать функцию летнего времени. Появится обозначение ☀. Чтобы отключить функцию летнего времени, нажмите кнопку ▼.

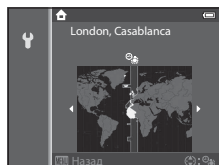

- 4** Нажмите кнопку ▲ или ▼, чтобы выбрать порядок отображения даты, а затем нажмите кнопку OK или ▶.

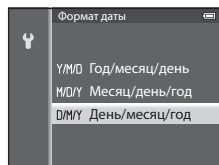

5 Нажмите кнопку ▲, ▼, ◀ или ▶, чтобы задать дату и время, а затем нажмите кнопку **OK**.

- Выберите поле: нажмите кнопку ▶ или ◀ (выбор осуществляется в следующем порядке: **Д** (день) → **М** (месяц) → **Г** (год) → **час** → **минута**).
- Задайте значение: нажмите кнопку ▲ или ▼.
- Подтверждение настроек: выберите поле **минуты** и нажмите кнопку **OK** или ▶.

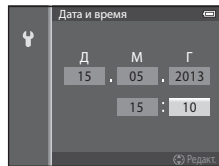

6 Нажмите кнопку ▲ или ▼, чтобы выбрать **Да**, а затем нажмите кнопку **OK**.

- По завершении настройки отобразится экран съемки.

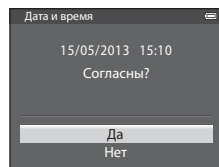

Батарея часов

- Часы фотокамеры питаются от резервной батареи. Полная зарядка резервной батареи осуществляется примерно через 10 часов зарядки, если в фотокамеру установлена основная батарея или фотокамера подключена к дополнительному сетевому блоку питания. Эта батарея может сохранять информацию о дате и времени в течение нескольких дней.
- Если резервная батарея фотокамеры разрядится, то при включении фотокамеры на дисплее отобразится меню настройки даты и времени. Задайте дату и время еще раз. Дополнительные сведения см. на шаге 2 раздела "Настройка отображения языка, даты и времени" (📖22).

Изменение языковых настроек, настроек даты и времени

- Эти настройки можно изменить с помощью пунктов **Язык/Language** и **Часовой пояс и дата** в меню настройки **Y** (📖94).
- При выборе значения для параметра **Часовой пояс** в подменю **Часовой пояс и дата** в меню настройки **Y** включение режима летнего времени означает, что часы фотокамеры будут переведены на один час вперед, а при его отключении — на один час назад.
- Если выйти из этого меню, не настроив дату и время, то на экране съемки будет мигать индикатор . Чтобы задать дату и время, воспользуйтесь пунктом **Часовой пояс и дата** в меню настройки.

Впечатывание даты съемки в снимки для печати

- Перед съемкой задайте дату и время.
- Чтобы впечатать в снимки дату съемки во время съемки, воспользуйтесь пунктом **Печать даты** в меню настройки.
- Если вы хотите напечатать дату съемки при распечатке, не пользуясь настройкой **Печать даты**, используйте программу ViewNX 2 (📖73).



Шаг 2. Выбор режима съемки

1 Нажмите кнопку .

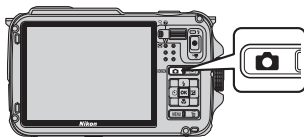
- Отображается меню выбора режима съемки, позволяющее выбрать требуемый режим съемки.



2 Нажмите кнопку мультиселектора или , чтобы выбрать режим съемки.







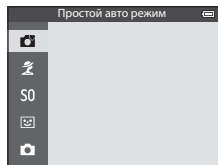

-  В этом примере используется простой авторежим. Выберите  **Простой авто режим**.



Мультиселектор



3 Нажмите кнопку .





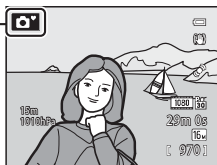



- Фотокамера переключается в режим  (простой авторежим). Символ режима съемки меняется на       или  в соответствии с текущим объектом и композицией снимка.

Символ режима съемки





- Дополнительные сведения см. в разделе "Экран монитора" (📖10).
- Выбранный режим съемки сохраняется, даже если фотокамера отключена.

Доступные режимы съемки

Функция	Описание	
 Простой авто режим	Для упрощения съемки при наведении фотокамеры на объект она автоматически выбирает оптимальный сюжетный режим.	33
 Сюжет	Настройки фотокамеры автоматически оптимизируются в зависимости от выбранного сюжета. <ul style="list-style-type: none"> Чтобы выбрать сюжет, сначала перейдите в меню выбора режима съемки, после чего нажмите мультиселектор . Выберите требуемый сюжет, нажав , ,  или , а затем нажмите кнопку . 	34
S0 Специальн. эффекты	Во время съемки к снимкам можно применять различные эффекты. <ul style="list-style-type: none"> Чтобы выбрать эффект, нажмите кнопку мультиселектора  в меню выбора режима съемки, нажмите , ,  или  для выбора эффектов, после чего нажмите кнопку . 	44
 Интеллект. портрет	Затвор срабатывает автоматически при обнаружении улыбающихся лиц, даже если спусковая кнопка затвора не нажата (таймер улыбки). Функция смягчения тона кожи позволяет сгладить оттенки кожи на лице.	45
 Авто режим	Можно выполнять основные операции съемки. Кроме того, доступно изменение настроек параметров в меню съемки ( 58) в соответствии с окружающими условиями и типом получаемых изображений.	47

Изменение настроек во время съемки

- Функции, настраиваемые с помощью мультиселектора → 49
- Функции, настраиваемые с помощью кнопки **MENU** (Меню)
 - Меню съемки → 57
 - Меню настройки → 94

Активное управление

Нажмите на кнопку  (действие), чтобы включать режим съемки с помощью активного управления (7).

Шаг 3. Компоновка кадра

1 Подготовьте фотокамеру.

- Пальцы, волосы, ремень фотокамеры и другие посторонние предметы не должны заслонять объектив, вспышку, лампу вспомогательной подсветки АФ и микрофон или соприкасаться с ними.
- При съемке с вертикальной ориентацией держите фотокамеру таким образом, чтобы вспышка находилась над объективом.

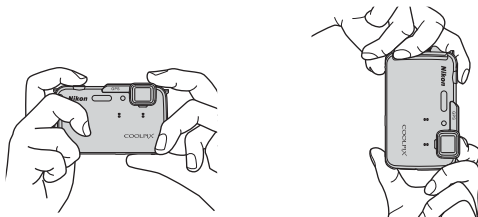

2 Скомпонуйте кадр.

- Направьте фотокамеру на объект.
- Когда фотокамера определяет сюжетный режим, символ режима съемки изменяется (📖24).

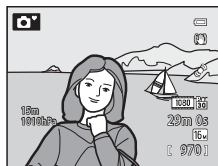

✓ Режим 📷 (простой авторежим). Примечания

- В некоторых условиях съемки фотокамере иногда не удается выбрать желательный сюжетный режим. В этом случае выберите другой режим съемки.
- При работе цифрового зума режим съемки переключается на 📷.

📎 Использование штатива

- В следующих ситуациях рекомендуется использовать штатив, чтобы фотокамера не дрожала:
 - При съемке в условиях слабой освещенности, если задан режим работы вспышки (📖50) 📷 (Выкл.) или выбран режим, в котором вспышка неактивна.
 - При съемке с телескопическим положением объектива.
- Чтобы сделать снимок с помощью фотокамеры на штативе, задайте для параметра **Подавл. вибраций** в меню настройки (📖94) значение **Выкл.**



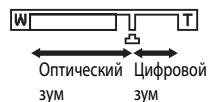
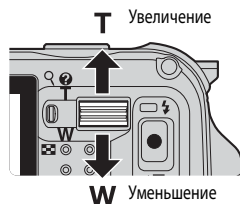

Использование зума

Для включения оптического зума поверните рычажок зуммирования.

- Чтобы с помощью зума увеличить размер объекта съемки в кадре, поверните рычажок зуммирования в положение **T** (телескопическое положение объектива).
- Чтобы с помощью зума отдалить объект съемки и увеличить охватываемое пространство в кадре, поверните рычажок зуммирования в положение **W** (широкоугольное положение объектива).
- При вращении рычажка зуммирования в верхней части монитора отображается достигнутое положение зума.
- При повороте рычажка зуммирования в направлении **T**, после того как достигнут максимальный оптический зум, активируется цифровой зум, который обеспечивает 4-кратное увеличение в дополнение к максимальному оптическому увеличению.



Цифровой зум и интерполяция

- При использовании цифрового зума качество изображения начинает ухудшаться после того как пройдено положение  на индикаторе зуммирования. Положение  смещается вправо по мере уменьшения размера изображения ( 58).
- При выборе пункта **Цифровой зум** в меню настройки ( 94) можно задать цифровой зум таким образом, чтобы ограничить его использование.

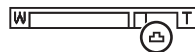

Шаг 4. Фокусировка и съемка

1 Нажмите спусковую кнопку затвора наполовину, чтобы отрегулировать фокус.

- "Нажатие наполовину" - это легкое нажатие на кнопку спуска затвора, до точки сопротивления, и удержание в этом положении.
- Когда объект окажется в фокусе, индикатор фокусировки (📖10) будет подсвечен зеленым. Красная мигающая подсветка зоны фокусировки указывает на то, что объект не в фокусе. Еще раз нажмите спусковую кнопку затвора наполовину.
- Дополнительные сведения см. в разделе "Фокусировка и экспозиция" (📖29).

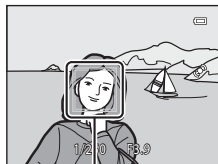

Зона фокусировки

2 Чтобы сделать снимок, нажмите спусковую кнопку затвора до конца.

- "Нажатие до конца" означает нажатие на спусковую кнопку затвора до крайнего нижнего положения.



✓ Запись изображений и сохранение видеороликов. Примечание

Индикатор, показывающий количество оставшихся снимков или максимальную продолжительность видеозаписи, мигает во время записи изображений или сохранения видеоролика. **Не открывайте крышку батарейного отсека/гнезда карты памяти для извлечения батареи или карты памяти при мигающем индикаторе.** Это может привести к потере данных, повреждению фотокамеры или карты памяти.

📎 Вспомогательная подсветка АФ и вспышка. Примечание

Если съемка выполняется при недостаточном освещении, то при нажатии спусковой кнопки затвора наполовину может включиться вспомогательная подсветка АФ (📖95), а при нажатии этой кнопки до конца может включиться вспышка (📖50).

📎 Чтобы гарантированно не упустить кадр

Если вы беспокоитесь о том, что не успеете сделать нужный снимок, нажмите спусковую кнопку затвора сразу до конца, не нажимая ее наполовину.

📎 Функция экспресс-эффектов. Примечание

В режиме 📷 (авто) вы можете применить к изображениям различные эффекты сразу же после спуска затвора (📖48).

Фокусировка и экспозиция

При нажатии спусковой кнопки затвора наполовину камера устанавливает фокусировку и экспозицию (т.е. комбинацию значений выдержки и диафрагмы). Фокусировка и экспозиция остаются заблокированными, пока спусковая кнопка затвора удерживается нажатой наполовину.

- При использовании цифрового зума фотокамера фокусируется на объекте в центре кадра, и зона фокусировки не отображается. Когда объект окажется в фокусе, индикатор фокусировки будет подсвечен зеленым.

- Тем не менее, возможно, фотокамера не сможет сфокусироваться на некоторых объектах. Дополнительные сведения см. в разделе "Автофокусировка" (📖64).

- В режиме 📷 (простой авторежим) зоны фокусировки изменяются в зависимости от сюжета съемки, который фотокамера выбирает автоматически.

- Если в кадре обнаружено лицо, выполняются следующие действия:

Фотокамера фокусируется на лице, которое окружается двойной рамкой (зона фокусировки). Когда фотокамера сфокусируется на этом лице, двойная рамка станет зеленой.

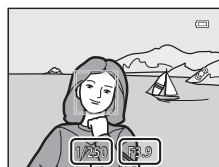

Выдержка

Значение
диафрагмы

- Если в кадре не обнаружено лицо, выполняются следующие действия:

Фотокамера автоматически выбирает зоны фокусировки (до 9 зон), в которых объект находится ближе всего к фотокамере. Когда объект оказывается в фокусе, зоны фокусировки подсвечиваются зеленым.

Если фотокамера обнаруживает, что выбран сюжетный режим, не соответствующий символу режима съемки 📷 или 📷, фотокамера фокусируется на объекте в центре кадра (📖10).



- Области настройки фокусировки неодинаковы и зависят от выбранного сюжета в сюжетном режиме (📖35).
- В режиме специальных эффектов фотокамера фокусируется на объекте в центре кадра.
- В режиме интеллектуального портрета фотокамера фокусируется на лице, которое окружается двойной рамкой (зона фокусировки).
- В автоматическом режиме зоны фокусировки можно задать в пункте **Режим зоны АФ** (📖58) меню съемки.

📎 Дополнительные сведения

Дополнительные сведения см. в разделе "Фокусировка на объекте" (📖62).









Шаг 5. Просмотр снимков

1 Нажмите кнопку (просмотр).

- При переключении в режим просмотра последний сохраненный снимок будет отображаться в полнокадровом режиме.



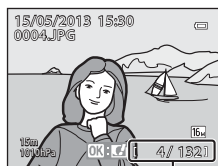

2 Для просмотра предыдущих или следующих снимков воспользуйтесь мультиселектором.

- Для просмотра предыдущих снимков: нажмите кнопку  или 
- Для просмотра следующих снимков: нажмите кнопку  или 
- Для просмотра снимков, сохраненных во внутренней памяти, извлеките карту памяти. На экране просмотра возле показателей "Номер текущего кадра/общее число кадров" отображается символ .
- Для перехода в режим съемки нажмите кнопку , спусковую кнопку затвора или кнопку   для записи видео).





Номер текущего кадра/
Общее число кадров

Просмотр снимков

- Если во время просмотра ориентация фотокамеры изменится, отображаемые изображения будут повернуты автоматически (если для параметра **Активное управление просмотром** (📖96) задано значение **Вкл.**, изображения не поворачиваются автоматически, даже если ориентация фотокамеры меняется).
- Снимки, сделанные в вертикальной ориентации, поворачиваются автоматически. Снимки, сделанные с использованием функции распознавания лиц (📖62) или питомцев (📖41), в режиме полнокадрового просмотра автоматически разворачиваются в соответствии с ориентацией лица (морды животного).
- После съемки данные об ориентации снимка можно изменить с помощью функции **Повернуть снимок** в меню просмотра (📖69).
- Нажмите на кнопку  для отображения последовательно сделанных снимков по отдельности. Нажмите  на мультиселекторе для возврата к первоначальному режиму показа (обратитесь за дополнительной информацией о просмотре последовательностей к 📖11).
- Сразу после переключения с одного снимка на другой снимки могут отображаться с низким разрешением.

Функция экспресс-эффектов. Примечание

Если в режиме полнокадрового просмотра отображается  , можно применить эффекты для обработки изображений. Нажмите на кнопку , чтобы открыть меню выбора экспресс-эффектов. Изображения, к которым применены эффекты, сохраняются в отдельных файлах под другим именем. Дополнительные сведения см. в разделе "Экспресс-эффекты" (📖15).

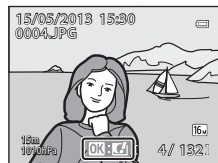



Активное управление. Примечание

Нажмите на кнопку  (действие), чтобы выбирать изображения "встряхиванием" фотокамеры (📖7).

Шаг 6. Удаление ненужных снимков



- 1** Для удаления снимка, отображаемого в данный момент на мониторе, нажмите кнопку .



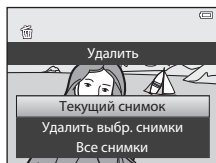

- 2** Нажмите кнопку мультиселектора  или , чтобы выбрать требуемый способ удаления, затем нажмите кнопку .

- **Текущий снимок:** Будет удален только текущий снимок. Если выбран основной снимок в последовательности, удаляются все снимки в данной последовательности.
- **Удалить выбр. снимки:** можно выбрать и удалить несколько снимков. Дополнительные сведения см. в разделе "Работа с экраном удаления выбранных снимков" (📖32).
- **Все снимки:** все снимки удаляются.
- Для выхода без удаления нажмите кнопку **MENU**.



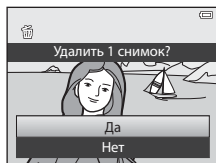

- 3** Нажмите кнопку  или , чтобы выбрать **Да**, а затем нажмите кнопку .

- Удаленные снимки восстановить нельзя.
- Для отмены нажмите кнопку  или , выберите **Нет** и нажмите кнопку .



Удаление. Примечания

- Удаленные снимки восстановить нельзя. Перед удалением важные снимки следует перенести на компьютер.
- Защищенные снимки (📖69) удалить нельзя.
- Если снимки сделаны в режиме непрерывной съемки, каждая серия снимков обрабатывается как группа (снимки в последовательности), и по умолчанию отображается только "основной снимок" каждой группы. Если при просмотре основного снимка нажать кнопку , все снимки в последовательности, представленной данным снимком, будут удалены. Если вы хотите удалить снимки из последовательности по отдельности, прежде чем нажать кнопку , нажмите кнопку , чтобы отобразить снимки данной последовательности по отдельности.

Удаление последнего сделанного снимка в режиме съемки

В режиме съемки нажмите кнопку , чтобы удалить последний сохраненный снимок.

Работа с экраном удаления выбранных снимков

1 Чтобы выбрать удаляемый снимок, нажмите кнопку мультиселектора ◀ или ▶, после чего нажмите ▲ для отображения символа 🗑️.

- Чтобы отменить выбор, нажмите кнопку ▼ для удаления символа 🗑️.
- Поверните рычажок зуммирования (📖27) в направлении Т (🔍) для перехода в режим полнокадрового просмотра или в направлении W (📏), чтобы отобразить уменьшенные изображения.

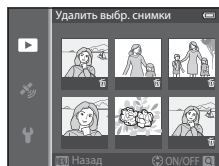

2 Установите символ 🗑️ на всех изображениях, которые требуется удалить, после чего нажмите кнопку ОК для применения выбранного действия.

- Отобразится диалоговое окно подтверждения. Выполните инструкции, перечисленные на мониторе.

Выбор снимков определенного типа для удаления

При использовании режима избранных снимков, автосортировки или списка по дате можно выбрать для удаления снимки, относящиеся к одной категории или альбому либо сделанные в один и тот же день. (📖67).

Функции съемки







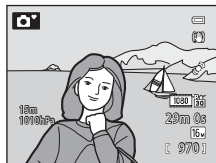

Режим (простой авторежим)

Для упрощения съемки при наведении фотокамеры на объект она автоматически выбирает оптимальный сюжетный режим.

Откройте экран съемки → кнопка  (режим съемки) → Режим  (простой авторежим) (📖24, 25)

Если фотокамера направлена на объект съемки, она автоматически выбирает настройки, подходящие для одного из перечисленных ниже сюжетов съемки.



- : Портрет
- : Пейзаж
- : Ночной портрет¹
- : Ночной пейзаж¹
- : Макро
- : Освещение сзади
- : Под водой²
- : Другие сюжеты

¹ Если фотокамера переключается в сюжетный режим "Ночной пейзаж" или "Ночной портрет", она выполняет один снимок с длинной выдержкой.

² При погружении в воду фотокамера переключается в подводный режим.

- При работе цифрового зума режим съемки переключается на .
- Зона фокусировки меняется в соответствии с сюжетом, выбранным фотокамерой. Фотокамера распознает лица и фокусируется на них (дополнительную информацию см. в разделе "Использование функции распознавания лиц" (📖62)).
- Дополнительные сведения см. в разделе "Фокусировка и экспозиция" (📖29).

Простой авторежим. Примечание

В определенных условиях желаемые сюжетные режимы могут быть недоступны. В этом случае выберите другой режим съемки.

После извлечения фотокамеры из воды. Примечание

После извлечения из воды фотокамера, возможно, не переключится из подводного режима на другой сюжетный режим автоматически.



Рукой или мягкой сухой тканью полностью удалите с фотокамеры капли воды. Дополнительные сведения об уходе за фотокамерой см. в разделе "Очистка после использования фотокамеры под водой" (📖xiii).

Изменение настроек режима (простой авторежим)



- Функции, настраиваемые с помощью мультиселектора → 📖49
- Функции, настраиваемые с помощью кнопки MENU (Меню)
 - Режим изображения → 📖58
 - Меню настройки → 📖94

Сюжетный режим (съемка в соответствии с сюжетом)



При выборе одной из перечисленных ниже сцен снимки создаются с настройками, оптимизированными под выбранный сюжет.

Откройте экран съемки → кнопка  (режим съемки) →  (второй символ сверху*) → ► ► ► выберите сюжет (24, 25)

* Отображается символ последнего выбранного сюжетного режима. Настройка по умолчанию:  (портрет).

 Портрет ( 35)	 Макро ( 38)
 Пейзаж ( 35)	 Еда ( 38)
 Спорт ( 35)	 Музей ( 38)
 Ночной портрет ( 36)	 Фейерверк ( 39)
 Праздник/в помещ. ( 36)	 Черно-белая копия ( 39)
 Пляж ( 37)	 Освещение сзади ( 39)
 Снег ( 37)	 Простая панорама ( 40)
 Закат ( 37)	 Портрет питомца ( 41)
 Сумерки/рассвет ( 37)	 3D 3D-фотосъемка ( 42)
 Ночной пейзаж ( 37)	 Под водой ( 43)



Просмотр описания (справочной информации) каждого сюжета

Выберите нужный сюжет в сюжетном меню и поверните кнопку зуммирования (2) в положение **T** () , чтобы отобразить описание данного сюжета. Для возвращения на исходный экран снова поверните рычажок зуммирования в положение **T** () .



Дополнительные сведения

Дополнительные сведения см. в разделе "Основные операции меню" (8).



Изменение настроек сюжетного режима

- Функции, настраиваемые с помощью мультиселектора → 49
- Функции, настраиваемые с помощью кнопки **MENU** (Меню)
 - Режим изображения → 58
 - Меню настройки → 94

Характеристики каждого сюжета

- Если выбран сюжетный режим с пометкой , с учетом длительной выдержки рекомендуется использовать штатив.
- При использовании штатива для обеспечения устойчивости фотокамеры задайте для параметра **Подавл. вибраций** в меню настройки (94) значение **Выкл.**

Портрет

- Фотокамера обнаруживает лицо и фокусируется на нем (62).
- Функция смягчения тона кожи сглаживает тон кожи объекта съемки (46).
- Если фотокамера не распознала ни одного лица, фокусировка будет выполнена на объекте в центре кадра.
- Цифровой зум недоступен.



Пейзаж

- При нажатии кнопки спуска затвора наполовину фотокамера устанавливает фокус на бесконечность. Зона фокусировки или индикатор фокусировки (10) всегда подсвечены зеленым.





Спорт

- Фотокамера сфокусируется по центру кадра.
- При нажатии и удержании спусковой кнопки затвора выполняется съемка приблизительно 6 кадров с частотой примерно 8 кадров в секунду (если задан режим изображения 6 **4608x3456**).
- Фотокамера выполняет фокусировку на объекте, даже если спусковая кнопка затвора не нажата наполовину. Может раздаваться звуковой сигнал фокусировки фотокамеры.
- Настройки фокусировки, экспозиции и оттенка фиксируются на значениях, выбранных для первого снимка в каждой серии.
- Частота кадров при непрерывной съемке может снизиться в зависимости от текущих параметров режима изображения, от используемой карты памяти и от условий съемки.

Ночной портрет

- Выберите  **С рук** или  **Со штатива** на экране, отображаемом при выборе сюжетного режима

Ночной портрет.

-  **С рук** (настройка по умолчанию): В этом режиме съемка выполняется с минимальным количеством шума и дрожанием фотокамеры, даже если вы держите фотокамеру в руках.
 - Чтобы создать сюжет с темным фоном, при нажатии спусковой кнопки затвора до конца выполняется непрерывная съемка. Фотокамера объединяет полученные снимки в один.
 - При съемке с телескопическим положением объектива фотокамера может не выполнить непрерывную съемку, даже если сюжет имеет темный фон.
 - После нажатия до конца спусковой кнопки затвора держите фотокамеру неподвижно до тех пор, пока снимок не отобразится. После съемки не выключайте фотокамеру, пока на мониторе не появится экран съемки.
 - Если во время непрерывной съемки объект переместится, снимки могут исказиться, смазаться или наложиться друг на друга со смещением.
-  **Со штатива**: выберите этот режим, если фотокамера неподвижна, например, установлена на штатив.
 - Подавление вибраций не используется, даже если для параметра **Подавл. вибраций** в меню настройки (94) задано значение **Вкл.**
 - Чтобы сделать один снимок с длинной выдержкой, нажмите спусковую кнопку затвора до конца.
- Вспышка всегда срабатывает.
- Фотокамера обнаруживает лицо и фокусируется на нем (62).
- Функция смягчения тона кожи сглаживает тон кожи объектов съемки (46).
- Если фотокамера не распознала ни одного лица, фокусировка будет выполнена на объекте в центре кадра.
- Цифровой зум недоступен.

Праздник/в помещ.

- Фотокамера сфокусируется по центру кадра.
- Поскольку дрожание фотокамеры отражается на качестве изображения, крепко удерживайте фотокамеру. При использовании штатива для обеспечения устойчивости фотокамеры задайте для параметра **Подавл. вибраций** в меню настройки (94) значение **Выкл.**

 **Пляж**

- Фотокамера сфокусируется по центру кадра.

 **Снег**

- Фотокамера сфокусируется по центру кадра.

 **Закат**









- Фотокамера сфокусируется по центру кадра.

 **Сумерки/рассвет**









- При нажатии кнопки спуска затвора наполовину фотокамера устанавливает фокус на бесконечность. Зона фокусировки или индикатор фокусировки (10) всегда подсвечены зеленым.









 **Ночной пейзаж**

- На экране, который открывается после того как выбран режим  **Ночной пейзаж**, выберите  **С рук** или  **Со штатива**.
-  **С рук** (настройка по умолчанию): В этом режиме съемка выполняется с минимальным количеством шума и дрожанием фотокамеры, даже если вы держите фотокамеру в руках.
 - Если нажать спусковую кнопку затвора до конца, фотокамера выполнит фотосъемку в непрерывном режиме и объединит полученные снимки в один.
 - После нажатия до конца спусковой кнопки затвора держите фотокамеру неподвижно до тех пор, пока снимок не отобразится. После съемки не выключайте фотокамеру, пока на мониторе не появится экран съемки.
-  **Со штатива**: выберите этот режим, если фотокамера неподвижна, например, установлена на штатив.
 - Подавление вибраций не используется, даже если для параметра **Подавл. вибраций** (95) в меню настройки задано значение **Вкл.**
 - Чтобы сделать один снимок с длинной выдержкой, нажмите спусковую кнопку затвора до конца.
- При нажатии кнопки спуска затвора наполовину фотокамера устанавливает фокус на бесконечность. Зона фокусировки или индикатор фокусировки (10) всегда подсвечены зеленым.
- Цифровой зум недоступен.

Макро

- Для режима макросъемки () устанавливается значение ВКЛ, и фотокамера автоматически настраивает зум на ближайшем расстоянии от объекта, доступном для съемки.
- Зону фокусировки, выбранную фотокамерой, можно переместить. Для перемещения зоны фокусировки нажмите кнопку , а затем нажмите кнопку мультиселектора , ,  или . Для выполнения нижеуказанных настроек нажмите кнопку , чтобы временно отменить выбор зоны фокусировки, затем отрегулируйте каждую из настроек.
 - Режим вспышки, автоспуск или поправка экспозиции
- Фотокамера выполняет фокусировку на объекте, даже если спусковая кнопка затвора не нажата наполовину. Может раздаваться звуковой сигнал фокусировки фотокамеры.

Еда

- Для режима макросъемки () устанавливается значение ВКЛ, и фотокамера автоматически настраивает зум на ближайшем расстоянии от объекта, доступном для съемки.
- Оттенок можно настроить кнопками мультиселектора  и . Измененные настройки оттенка сохраняются в памяти фотокамеры даже после ее выключения.
- Зону фокусировки, выбранную фотокамерой, можно переместить. Для перемещения зоны фокусировки нажмите кнопку , а затем нажмите кнопки мультиселектора , ,  или . Для выполнения нижеуказанных настроек нажмите кнопку , чтобы временно отменить выбор зоны фокусировки, затем отрегулируйте каждую из настроек.
 - Оттенок, автоспуск или поправка экспозиции
- Фотокамера выполняет фокусировку на объекте, даже если спусковая кнопка затвора не нажата наполовину. Может раздаваться звуковой сигнал фокусировки фотокамеры.

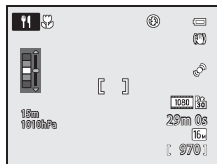



Музей

- Фотокамера сфокусируется по центру кадра.
- Фотокамера делает до 10 снимков, пока вы не отпустите спусковую кнопку затвора. Затем из серии снимков будет выбран и сохранен самый четкий снимок (функция BSS (выбор лучшего снимка) (58)).

 Фейерверк

- Выдержка фиксируется на значении, равном 4 секундам.
- Фотокамера фокусируется на бесконечность. Если кнопка спуска затвора нажата наполовину, индикатор фокусировки ( 10) всегда подсвечивается зеленым.



 Черно-белая копия

- Фотокамера сфокусируется по центру кадра.
- При съемке близлежащего объекта используйте режим макросъемки ( 53).

 Освещение сзади



- На экране, который открывается после выбора параметра  **Освещение сзади**, можно задать объединение для HDR (высокого динамического диапазона).
- **Выкл.** (настройка по умолчанию): срабатывает вспышка, чтобы объект съемки, освещенный сзади, не оказался скрыт в тени.
- **Вкл.:** этот режим лучше всего подходит для создания снимков, в которых одновременно присутствуют и очень яркие, и очень темные участки.
- Фотокамера сфокусируется по центру кадра.

 **HDR. Примечания**

- Рекомендуется использовать штатив. При использовании штатива для обеспечения устойчивости фотокамеры задайте для параметра **Подавл. вибраций** в меню настройки ( 94) значение **Выкл.**
- Угол обзора (т.е. область, видимая в кадре) сохраненного снимка будет уже, чем изображение на мониторе в момент съемки.
- Если нажать спусковую кнопку затвора до упора, фотокамера выполнит съемку в непрерывном режиме и сохранит следующие два снимка.
 - Снимок, обработанный с применением функции D-Lighting ( 69) в момент съемки (с осветлением темных участков).
 - Объединенный снимок в формате HDR (с пониженной потерей детализации на ярко и слабо освещенных участках)
 - Если доступный объем памяти достаточен для сохранения только одного изображения, сохраняется только изображение, обработанное с помощью функции D-Lighting.
- После нажатия до конца спусковой кнопки затвора держите фотокамеру неподвижно до тех пор, пока снимок не отобразится. После съемки не выключайте фотокамеру, пока на мониторе не появится экран съемки.
- В зависимости от условий съемки вокруг ярких объектов могут появиться темные тени, а вокруг темных объектов — яркие области.

Простая панорама

Вы можете снимать панорамные изображения, просто перемещая фотокамеру в желаемом направлении.

- На экране, который открывается после выбора сюжетного режима  **Простая панорама**, можно выбрать диапазон съемки **Нормальная (180°)** (настройка по умолчанию) или **Широкая (360°)**.
- Нажмите спусковую кнопку затвора до конца и отпустите, а затем медленно перемещайте фотокамеру в горизонтальной плоскости. Автоматическая съемка прекратится, когда фотокамера выполнит съемку заданного диапазона.
- Когда съемка начинается, фотокамера фокусируется на объекте в центре кадра.
- Зум блокируется в широкоугольном положении.
- Если нажать на кнопку  во время просмотра изображения, полученного с помощью режима Простая панорама, в режиме полнокадрового просмотра, прокрутка изображения происходит автоматически.

См. раздел "Использование режима "Простая панорама" (съемка и просмотр)" ( 2).

Печать панорамных снимков. Примечание

В зависимости от настроек принтера панорамные снимки могут печататься не целиком. Кроме того, на некоторых принтерах печать таких снимков невозможна.

За дополнительными сведениями обратитесь к руководству по эксплуатации принтера или в цифровую фотолабораторию.

🐾 Портрет питомца

- Если фотокамера наведена на кошку или собаку, она обнаруживает морду животного и фокусируется на ней. Когда используется настройка по умолчанию, спуск затвора происходит автоматически после того как фотокамера сфокусируется на домашнем питомце (автоспуск для портрета питомца).
- На экране, который открывается после того как выбран режим 🐾 **Портрет питомца**, выберите **Покадровый** или **Непрерывный**.
 - **Покадровый:** снимки делаются по одному.
 - **Непрерывный:** Сфокусировавшись на домашнем питомце, фотокамера выполняет 2,1 снимка непрерывно со скоростью примерно 3 кадра в секунду.
Если затвор спускается вручную, и вы удерживаете кнопку спуска затвора полностью нажатой, выполняется съемка примерно 37 изображений с частотой приблизительно 2,1 кадров в секунду. (если задан режим изображения **16:9 4608x3456**).

✔ Автоспуск для портрета питомца

- Для изменения настроек **Автосп. для пор. пит.** нажмите кнопку мультиселектора ◀ (👁️).
 - 📷: Обнаружив домашнего питомца, фотокамера сфокусируется на нем и выполнит автоматический спуск затвора.
 - **OFF (Выкл.):** фотокамера не выполняет автоматический спуск затвора, даже если она обнаружила домашнего питомца. Для спуска затвора нажмите спусковую кнопку затвора. Фотокамера также обнаруживает лица людей (📖62). Если одновременно обнаружен человек и домашний питомец, фотокамера сфокусируется на домашнем питомце.
- В следующих ситуациях для параметра **Автосп. для пор. пит.** автоматически устанавливается значение **OFF (Выкл.)**.
 - если при непрерывной съемке с применением функции "Автосп. дл пор. пит." автоспуск сработал 5 раз подряд;
 - если внутренняя память или карта памяти полностью заполнены.
 Чтобы продолжить съемку с настройкой **Автосп. для пор. пит.**, нажмите кнопку мультиселектора ◀ (👁️), чтобы задать эту настройку снова.

✔ Зона фокусировки

- Обнаруженный домашний питомец помещается в двойную желтую рамку (зона фокусировки). После фокусировки фотокамеры на домашнем питомце двойная рамка становится зеленой.
- Если фотокамера обнаруживает несколько собак или кошек (до 5), самая крупная морда домашнего питомца будет обрамлена на мониторе двойной рамкой (зона фокусировки), остальные морды будут обрамлены одинарными рамками.
- Если фотокамера не распознала ни одного лица или морды домашнего питомца, фокусировка будет выполнена на объекте в центре кадра.

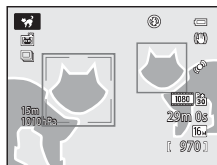

✔ Портрет домашнего питомца. Примечания

- Цифровой зум недоступен.
- В некоторых условиях съемки, например, при определенном расстоянии от объекта съемки до фотокамеры, если животное движется, под определенным углом расположения животного и при определенной яркости освещения морды животного, фотокамера не может обнаружить собаку или кошку или будет показывать рамку вокруг объекта, не являющегося собакой или кошкой.

✔ Просмотр снимков, сделанных с помощью функции распознавания питомцев

При увеличении изображения в режиме полнокадрового просмотра путем вращения рычажка зуммирования в направлении **T (Q)** изображение увеличивается по центру морды животного, обнаруженной во время съемки (📖65) (исключая снимки, сделанные в режиме непрерывной съемки).

3D 3D-фотосъемка

- Чтобы имитировать трехмерное изображение на 3D-совместимом телевизоре или мониторе, фотокамера создает два снимка, соответствующие изображениям, видимым каждым глазом.
- После нажатия на кнопку спуска затвора для выполнения первого снимка перемещайте фотокамеру по горизонтали вправо, пока индикатор на экране не перекроет объект съемки. Когда фотокамера обнаружит, что рамка совмещена с объектом съемки, она автоматически сделает второй снимок.

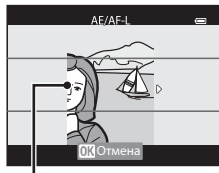

Индикатор

- Зону фокусировки фотокамеры можно переместить. Для перемещения зоны фокусировки нажмите кнопку **OK**, а затем нажмите кнопки мультиселектора **▲**, **▼**, **◀** или **▶**. Для настройки нижеуказанных параметров нажмите кнопку **OK**, чтобы временно отменить режим выбора зоны фокусировки, а затем отрегулируйте каждый из параметров.
 - Режим макросъемки
 - Поправка экспозиции
- После создания первого снимка настройки фокусировки, экспозиции и баланса белого блокируются, и на мониторе отображается символ **AE/AF-L**.
- Угол обзора (т.е. область, видимая в кадре) сохраненного снимка будет уже, чем изображение на мониторе в момент съемки.
- Режим изображения для сохранения: **1920x1080**.
- Два снятых изображения сохраняются как изображение формата 3D (файл MPO). Первый снимок (изображение для левого глаза) также сохраняется в виде файла JPEG.

3D-фотосъемка. Примечания

- Движущиеся объекты непригодны для 3D-фотосъемки.
- Чем больше расстояние от фотокамеры до объекта съемки, тем меньше 3D-эффект на снимках.
- Если для съемки выбран темный объект, или второй снимок недостаточно точно совмещен с рамкой, 3D-эффект уменьшается.
- На снимках, сделанных при недостаточном освещении, может появиться зернистость или шум.
- Телескопическое положение зума ограничено углом зрения, который эквивалентен углу зрения объектива прибл. на 140 мм в формате 35мм [135].
- Операция отменяется, если кнопка **OK** нажата после съемки первого кадра или фотокамера не обнаруживает совмещения индикатора с объектом съемки в течение 10 секунд.
- Если, несмотря на то, что индикатор совмещен с объектом съемки, фотокамера не сделала второй снимок и отменила съемку, попробуйте выполнить съемку с помощью спусковой кнопки затвора.
- Эта фотокамера не может записывать видеоролики в формате 3D.

Просмотр 3D-снимков

- 3D-снимки нельзя просматривать в 3D-режиме на мониторе фотокамеры. При просмотре отображается только снимок, предназначенный для левого глаза.
- Для просмотра 3D-снимков в трехмерном формате требуется 3D-совместимый телевизор или монитор. 3D-снимки можно просматривать в трехмерном формате путем подключения фотокамеры к 3D-совместимому телевизору или монитору с помощью 3D-совместимого HDMI-кабеля (📖72).
- При подключении фотокамеры через HDMI-кабель задайте следующие параметры **Настройки ТВ** в меню настройки (📖94).
 - **HDMI: Автоматически** (настройка по умолчанию) или **1080i**
 - **Выход HDMI 3D: Вкл.** (настройка по умолчанию)
- При подключении фотокамеры через HDMI-кабель с целью просмотра снимков переключение с 3D-снимков на обычные снимки и наоборот может выполняться медленнее, чем обычно. Снимки, просматриваемые в трехмерном режиме, нельзя увеличить.
- Информацию о настройках телевизора или монитора см. в документации, поставляемой в комплекте к данному телевизору или монитору.

Просмотр 3D-снимков. Примечание



При длительном просмотре 3D-снимков на 3D-совместимом телевизоре или мониторе могут возникать неприятные ощущения, например, напряжение органов зрения или тошнота. Чтобы правильно использовать телевизор или монитор, внимательно ознакомьтесь с документацией к нему.

Под водой

- Фотокамера фокусируется на объекте в центре кадра.
- Цифровой зум недоступен.
- Дополнительные сведения о подводной съемке см. в разделе "<Важно! > Ударопрочность, водонепроницаемость, защита от пыли, конденсация, GPS" (📖x).







Режим "Специальн. эффекты" (применение эффектов в процессе съемки)

В процессе съемки к снимкам можно применить тот или иной эффект. Для съемки выбирается один из специальных эффектов.

Откройте экран съемки → кнопка  (режим съемки) → S0 (третий символ сверху*) → ► ► ► выберите эффект ( 24, 25)

* Будет отображен последний выбранный вами символ. Настройка по умолчанию — S0 (Мягкий).

- Фотокамера фокусируется на объекте в центре кадра.

Функция	Описание
S0 Софт-фильтр	Смягчение изображения путем легкого размытия всего снимка.
SE Ностальгическая сепия	Добавление тона "сепия" и снижение контраста для создания эффекта старинной фотографии.
 Контр. монохр. изоб.	Создание контрастного черно-белого изображения.
 Высокий ключ	Повышение яркости всего снимка.
 Низкий ключ	Затемнение всего снимка.
 Выборочный цвет	<p>Создание черно-белого снимка с сохранением единственного выбранного цвета.</p> <ul style="list-style-type: none">• Чтобы выбрать цвет, который останется на снимке, используйте кнопки мультиселектора ▲ или ▼. <p>Для настройки нижеуказанных параметров нажмите кнопку OK, чтобы временно отменить выбор цвета, а затем отрегулируйте каждый из параметров.</p> <ul style="list-style-type: none">- Режим вспышки ( 50)- Режим макросъемки ( 53) <p>Для возврата на экран выбора цвета нажмите кнопку OK еще раз.</p>

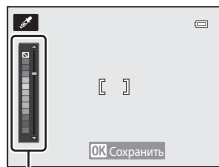



Ползунок

Дополнительные сведения



Дополнительные сведения см. в разделе "Основные операции меню" ( 8).

Изменение настроек режима "Специальн. эффекты"

- Функции, настраиваемые с помощью мультиселектора →  49
- Функции, настраиваемые с помощью кнопки **MENU** (Меню)
 - Режим изображения →  59
 - Меню настройки →  94

Режим "Интеллект. портрет" (съемка улыбающихся лиц)

Если фотокамера обнаруживает улыбающиеся лица, затвор спускается автоматически без нажатия соответствующей кнопки (таймер улыбки). Функция смягчения тона кожи позволяет сгладить оттенки кожи на лице.

Откройте экран съемки → кнопка  (режим съемки) → Режим  (интеллектуальный портрет) (📖24, 25)

1 Скомпонуйте кадр и подождите, пока объект съемки улыбнется.

- Когда фотокамера распознает лицо, вокруг него отображается двойная желтая рамка (зона фокусировки). Когда фотокамера сфокусируется на этом лице, двойная рамка на мгновение будет подсвечена зеленым и фокусировка будет заблокирована.
- Фотокамера может распознать не более 3 лиц. Если фотокамера распознает более одного лица, двойной рамкой выделяется лицо, расположенное ближе остальных к центру кадра, а другие лица выделяются одинарной рамкой.
- Если фотокамера распознает улыбку на лице, выделенном двойной рамкой, активируется функция **Таймер улыбки** (📖59) и затвор срабатывает автоматически.
- При каждом срабатывании затвора съемка автоматически повторяется, и при этом применяется обнаружение лиц и улыбок.

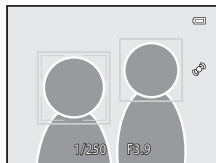

2 Съемка завершится.

- Чтобы завершить автоматическую съемку с распознаванием улыбки, нажмите на кнопку  и переключитесь в другой режим съемки.

Режим "Интеллект. портрет". Примечания

- Цифровой зум недоступен.
- В некоторых условиях съемки распознать лица и улыбающиеся лица должным образом невозможно.
- Дополнительные сведения см. в разделе "Распознавание лиц. Примечания" (📖63).



Если индикатор автоспуска мигает

Когда фотокамера распознает лицо, индикатор автоспуска мигает. Сразу после срабатывания затвора индикатор начинает быстро мигать.

Спуск затвора вручную

Срабатывание затвора также можно обеспечить нажатием спусковой кнопки. Если фотокамера не распознала ни одного лица, фокусировка будет выполнена на объекте в центре кадра.

Изменение настроек режима "Интеллект. портрет"

- Функции, настраиваемые с помощью мультиселектора →  49
- Функции, настраиваемые с помощью кнопки **MENU** (Меню)
 - Меню режима "Интеллект. портрет" →  59
 - Меню настройки →  94

Использование функции смягчения тона кожи

В следующих режимах съемки фотокамера при спуске затвора распознает до 3 лиц и, прежде чем сохранить полученный снимок, обрабатывает его, смягчая тона кожи.

- Режим  (простой авторежим) ( 33)
- **Портрет** ( 35) или **Ночной портрет** ( 36) в сюжетном режиме
- Режим "Интеллект. портрет" ( 45)

Функцию смягчения тона кожи в "**Глянцевое**" ретушир. ( 69) также можно применить к ранее сохраненным снимкам.



Смягчение тона кожи. Примечания

- Снимки могут сохраняться медленнее.
- В некоторых условиях съемки функция смягчения тона кожи может не давать нужный результат и применяться к фрагментам снимка, на которых лица отсутствуют.
- Уровень смягчения кожи не регулируется при съемке в режиме  (простой авторежим) и в сюжетных режимах **Портрет** и **Ночной портрет**.

Режим (Авто)



Можно выполнять основные операции съемки. Кроме этого, параметры в меню съемки (58) можно настроить в соответствии с условиями съемки и нужным типом снимка.

Откройте экран съемки → кнопка  (режим съемки) → Режим  (Авто) (24, 25)

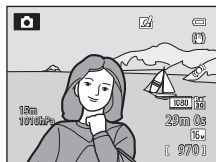
- Зона фокусировки в режиме автофокусировки зависит от настройки параметра **Режим зоны АФ**, который можно выбрать под символом меню  после нажатия кнопки **MENU**.
- Если для параметра **Режим зоны АФ** задана настройка **Приоритет лица** (настройка по умолчанию), фотокамера выполняет фокусировку следующим образом:
 - Фотокамера распознает лица и фокусируется на них (дополнительную информацию см. в разделе "Использование функции распознавания лиц" (62)).
 - Если лица не обнаружены, фотокамера автоматически выбирает зоны фокусировки (до 9), в которых объект находится ближе всего к фотокамере. Когда объект съемки окажется в фокусе, зона фокусировки (активная зона фокусировки) начнет светиться зеленым (максимум 9 зон).





Изменение настроек режима (Авто)

- Функции, настраиваемые с помощью мультиселектора → 49
- Функции, настраиваемые с помощью кнопки **MENU** (Меню)
 - Меню съемки → 58
 - Меню настройки → 94

Применение Быстрые эффекты



В режиме  (авто) вы можете применить к изображениям различные эффекты сразу же после спуска затвора.

- Отредактированные изображения сохраняются в отдельных файлах под другим именем (94).

1 Нажмите на кнопку  на экране, который открывается после съемки в режиме  (авто).

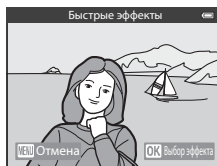
- Если нажата кнопка **MENU** или примерно в течение 5 секунд не выполняются никакие операции, на дисплее снова открывается экран съемки.
- Чтобы не открывался экран подтверждения, показанный справа, задайте для параметра **Быстрые эффекты** значение **Выкл.** (58).



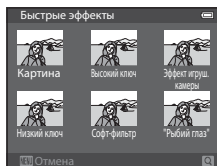

2 Нажмите кнопку мультиселектора  или , чтобы выбрать эффект, затем нажмите кнопку .

- Дополнительные сведения см. в разделе "Быстрые эффекты" (15).
- Поверните кнопку зуммирования в направлении **T** (телескопическое положение объектива), чтобы открыть экран подтверждения примененного эффекта. Поверните кнопку зуммирования в направлении **W** (широкоугольное положение объектива) для возврата к экрану выбора эффектов.



3 Выберите **Да** и нажмите кнопку .

- Будет создана новая отредактированная копия, и на дисплее снова откроется экран съемки.
- Копии, созданные с помощью функции экспресс-эффектов, обозначены символом , который появляется во время просмотра (12).

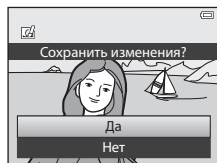

Быстрые эффекты **Примечание**

Если фотокамера обнаруживает моргание, и для параметра **Предуп. о закр. глаз** в меню настройки (96) задано значение **Вкл.**, функция экспресс-эффектов недоступна.

Функции, настраиваемые с помощью мультиселектора

Если во время съемки нажать кнопку мультиселектора ▲ (⚡), ◀ (⌚), ▼ (🌸) или ▶ (📷), вы получите доступ к следующим функциям.

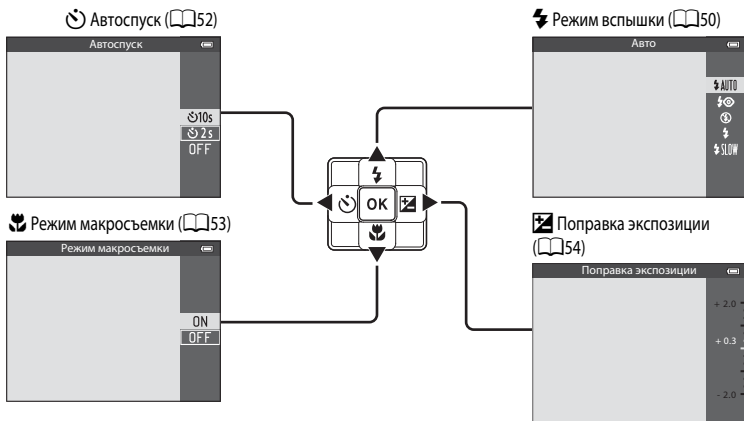

Функции съемки

Доступные функции

Доступные функции зависят от режима съемки, как указано ниже.

- Дополнительные сведения о настройках по умолчанию в каждом режиме съемки см. в разделе "Список настроек по умолчанию" (📖55).

Функция	Простой авторежим	Сюжет	Специальн. эффекты	Интеллект. портрет	📷 (Авто)
⚡ Режим вспышки (📖50)	✓	1	✓	✓ ²	✓
⌚ Автоспуск (📖52)	✓		✓	✓ ²	✓
🌸 Режим макросъемки (📖53)	-		✓	-	✓
📷 Поправка экспозиции (📖54)	✓		✓	✓	✓

¹ Эта настройка зависит от сюжетного режима. Дополнительные сведения см. в разделе "Список настроек по умолчанию" (📖55).

² Эта настройка зависит от настройки режима "Интеллект. портрет". Дополнительные сведения см. в разделе "Список настроек по умолчанию" (📖55).

Использование вспышки (режимы вспышки)

Режим вспышки можно выбрать в соответствии с условиями съемки.

- 1 Нажмите кнопку мультиселектора ▲ (режим вспышки ⚡).



- 2 Мультиселектором выберите нужный режим и нажмите кнопку OK.

- Дополнительные сведения см. в разделе "Доступные режимы вспышки" (📖51).
- Если кнопка OK не будет нажата и удержана в течение нескольких секунд, выбор будет отменен.
- Если выбран режим ⚡ AUTO (авто), символ ⚡ AUTO отображается только в течение нескольких секунд, вне зависимости от настроек режима **Информация о фото** (📖94).

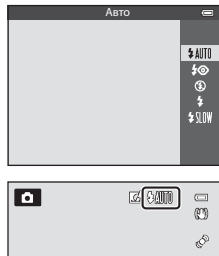

- 3 Скомпонуйте кадр и сделайте снимок.



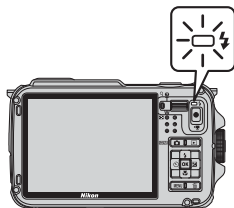

- Индикатор вспышки указывает на состояние вспышки при нажатии спусковой кнопки затвора наполовину.
 - Горит: вспышка срабатывает при нажатии спусковой кнопки затвора до конца.
 - Вспышка: вспышка заряжается. Делать снимки с помощью фотокамеры нельзя.
 - Не горит: вспышка не сработает в момент съемки.
- При низком уровне заряда батареи монитор отключается во время того, как заряжается вспышка.



Фактический радиус действия вспышки

Радиус действия вспышки составляет примерно 0,5–5,2 м в широкоугольном положении и примерно 0,5–4,5 м в телескопическом положении объектива (если для параметра **Чувствительность** выбрано значение **Авто**).

Доступные режимы вспышки

	Авто При недостаточном освещении вспышка срабатывает автоматически.
	Авт. реж. с ум. эф. "кр. глаз" Лучше всего подходит для съемки портретов. Уменьшение эффекта "красных глаз" на портрете (📖51).
	Выкл. Вспышка не срабатывает.
	Заполняющая вспышка Вспышка срабатывает при съемке каждого кадра вне зависимости от степени освещенности объекта съемки. Используется для "заполнения" (подсветки) теней и освещенных сзади объектов.
	Медленная синхронизация Автоматическая вспышка в сочетании с длинной выдержкой. Подходит для создания фотопортретов людей в ночное время или при тусклом свете. Вспышка освещает основной объект, а большая выдержка позволяет снять фон.

Настройка режима вспышки

- Эта настройка зависит от режима съемки. Дополнительные сведения см. в разделах "Доступные функции" (📖49) и "Список настроек по умолчанию" (📖55).
- Некоторые настройки нельзя применять одновременно с другими функциями. Дополнительные сведения см. в разделе "Функции, которые нельзя использовать в комбинации" (📖60).
- Изменения в настройках вспышки, заданные в режиме  (авто), сохраняются в памяти фотокамеры даже после ее выключения.

Авт. реж. с ум. эф. кр. глаз

В данной фотокамере используется **улучшенная система уменьшения эффекта красных глаз (функция подавления эффекта красных глаз)**.

Несколько предварительных вспышек малой интенсивности перед основной вспышкой уменьшают эффект "красных глаз".

Если фотокамера обнаруживает "красные глаза" на снимках после съемки, разработанная компанией Nikon функция подавления эффекта "красных глаз", которой оснащена эта фотокамера, обрабатывает снимок в процессе его сохранения.

При фотосъемке необходимо учесть следующее:

- Из-за срабатывания предварительных вспышек съемка происходит через небольшой промежуток времени после нажатия на спусковую кнопку затвора.
- Время, затрачиваемое на сохранение снимка, незначительно увеличивается.
- Улучшенное подавление эффекта красных глаз не всегда позволяет добиться нужного результата.
- В очень редких случаях участки снимка, лишенные дефекта "красных глаз", могут также обрабатываться улучшенной системой подавления эффекта красных глаз. В этих случаях выберите другой режим и повторите попытку.

Использование автоспуска

Функция автоспуска предназначена для съемки групповых портретов, включая автопортреты, и подавления вибрации, возникающей при нажатии спусковой кнопки затвора.

При съемке с автоспуском рекомендуется использовать штатив. При использовании штатива для обеспечения устойчивости фотокамеры задайте для параметра **Подавл. вибраций** в меню настройки (📖94) значение **Выкл.**

1 Нажмите кнопку мультиселектора ◀ (автоспуск ☺).



2 Мультиселектором выберите параметр ☺10s (или ☺2s) и нажмите кнопку OK.

- ☺10s (10 секунды): подходит для создания групповых снимков.
- ☺2s (2 секунды): подходит для предотвращения дрожания фотокамеры.
- Если в сюжетном режиме задан режим съемки **Портрет питомца**, отображается символ 🐾 ("Автосп. для пор. пит.") (📖41). Автоспуск недоступен.
- Отобразится выбранный режим автоспуска.
- Если кнопка OK не будет нажата и удержана в течение нескольких секунд, выбор будет отменен.

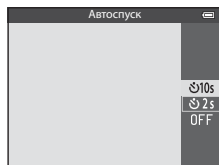

3 Скомпонуйте кадр и нажмите спусковую кнопку затвора наполовину.

- Задайте фокусировку и экспозицию.

4 Для съемки нажмите спусковую кнопку затвора до конца.

- Автоспуск начнет работать, и на мониторе отобразится число секунд, оставшихся до срабатывания затвора. Во время обратного отсчета таймера автоспуска индикатор автоспуска будет мигать. Примерно за секунду до срабатывания затвора индикатор перестанет мигать и загорится ровно.
- При срабатывании затвора автоспуск переходит в положение **OFF**.
- Для остановки таймера до съемки нажмите спусковую кнопку затвора еще раз.

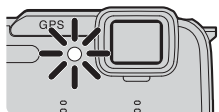
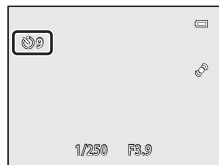

Использование режима макросъемки

При использовании режима макросъемки фотокамера может сфокусироваться на объектах, расположенных на расстоянии 1 см от объектива.

Такая функция полезна при съемке крупным планом цветов и других мелких объектов.

- 1 Нажмите кнопку мультиселектора ▼ (режим макросъемки ).



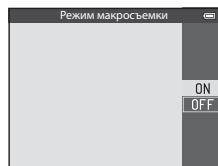

- 2 Нажмите кнопку мультиселектора ▲ или ▼, чтобы выбрать ON, затем нажмите кнопку .

- Если кнопка  не будет нажата и удержана в течение нескольких секунд, выбор будет отменен.



- 3 Поверните рычажок зуммирования в положение зума, в котором символ  и индикатор зума будут подсвечены зеленым.

- Допустимая близость объекта съемки к фотокамере зависит от положения зума.

Если выбрано положение зума, в котором символ  и индикатор зума подсвечены зеленым, фотокамера может сфокусироваться на объектах, находящихся на расстоянии 10 см от объектива. Если выбрано широкоугольное положение зума , фотокамера может сфокусироваться на объектах, находящихся на расстоянии примерно 1 см от объектива.

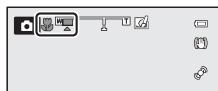



Использование вспышки. Примечание

При расстоянии до объекта съемки менее 50 см вспышка, возможно, не осветит объект съемки полностью.

Автофокусировка

В некоторых режимах съемки, например, в сюжетных режимах, в которых нельзя использовать **Режим автофокуса** (58), возможно включение функции **Непрерывный АФ**, причем фотокамера будет настраивать фокусировку, даже если кнопка спуска затвора не нажата наполовину, если задан режим макросъемки. Может раздаваться звуковой сигнал фокусировки фотокамеры.

Настройка режима макросъемки

- В сочетании с определенными режимами съемки режим макросъемки недоступен. Дополнительные сведения см. в разделах "Доступные функции" (49) и "Список настроек по умолчанию" (55).
- Изменения в настройках макросъемки, заданные в режиме  (авто), сохраняются в памяти фотокамеры даже после ее выключения.

Регулировка яркости (поправка экспозиции)

Регулируя поправку экспозиции во время съемки, можно настроить общую яркость снимка.

- 1 Нажмите кнопку мультиселектора ► (поправка экспозиции )



- 2 Нажмите кнопку мультиселектора ▲ или ▼, чтобы выбрать значение поправки.

Шкала поправки экспозиции

Настройка	Пояснение
Сторона "+"	Объект съемки становится ярче в сравнении с экспозицией, которая задана фотокамерой.
Сторона "-"	Объект съемки становится темнее в сравнении с экспозицией, которая задана фотокамерой.
"0.0"	Отмена коррекции экспозиции.

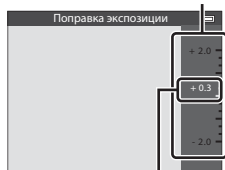

Величина коррекции экспозиции

- 3 Нажмите кнопку **OK**.



- Если кнопка **OK** не будет нажата и удержана в течении нескольких секунд, выбранное значение будет применено, и меню настройки перестанет отображаться.
- Даже если нажать спусковую кнопку затвора, не нажимая кнопку **OK**, можно сделать снимок с применением выбранной величины коррекции.
- Если применяется величина коррекции экспозиции, отличная от **0.0**, на мониторе данная величина отображается с символом .

- 4 Чтобы сделать снимок, нажмите спусковую кнопку затвора.

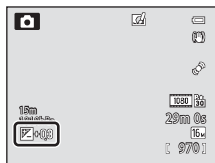
- Чтобы выключить поправку экспозиции, вернитесь к шагу 1 и измените значение данного параметра на **0.0**.



Величина коррекции экспозиции

- Изменения в настройках коррекции экспозиции, заданные в режиме  (авто), сохраняются в памяти фотокамеры даже после ее выключения.
- Если для съемки выбран сюжетный режим **Фейерверк** (39), поправку экспозиции использовать нельзя.
- Если вспышка используется при заданной коррекции экспозиции, коррекция применяется и к фоновой экспозиции, и к выходной мощности вспышки.

Список настроек по умолчанию

Ниже представлены настройки, используемые в каждом режиме съемки по умолчанию.

- На следующей странице представлена аналогичная информация о сюжетных режимах.

Режим съемки	Режим вспышки (📖50)	Автоспуск (📖52)	Режим макросъемки (📖53)	Поправка экспозиции (📖54)
Режим 📷 (простой авторежим) (📖33)	⚡AUTO ¹	OFF	OFF ²	0.0
Специальн. эффекты (📖44)	📷	OFF	OFF	0.0
😊 (Интеллект. портрет) (📖45)	⚡AUTO ³	OFF ⁴	OFF ²	0.0
Режим 📷 (Авто) (📖47)	⚡AUTO	OFF	OFF	0.0

¹ Можно выбрать режим ⚡AUTO (авто) или 📷 (выкл.). При выборе режима ⚡AUTO (авто) фотокамера автоматически выбирает режим вспышки, наиболее подходящий для выбранного ей сюжетного режима.

² Эту настройку нельзя изменить.

³ Недоступно, если для параметра **Отслеж. моргания** задано значение **Вкл.**









































⁴ Его можно настроить, если для параметра **Таймер улыбки** задано значение **Выключить**.

- Настройки, заданные в режиме 📷 (авто), сохраняются в памяти фотокамеры даже после ее выключения (за исключением настроек автоспуска).

📌 Функции, которые нельзя использовать в комбинации

Некоторые настройки нельзя применять одновременно с другими функциями (📖60).



Ниже представлены настройки, используемые в каждом сюжетном режиме по умолчанию.

	Режим вспышки (📖50)	Автоспуск (📖52)	Режим макросъемки (📖53)	Поправка экспозиции (📖54)
 (📖35)		OFF	OFF ¹	0.0
 (📖35)	 ¹	OFF	OFF ¹	0.0
 (📖35)	 ¹	OFF ¹	OFF ¹	0.0
 (📖36)	 ²	OFF	OFF ¹	0.0
 (📖36)	 ³	OFF	OFF ¹	0.0
 (📖37)	 AUTO	OFF	OFF ¹	0.0
 (📖37)	 AUTO	OFF	OFF ¹	0.0
 (📖37)	 ¹	OFF	OFF ¹	0.0
 (📖37)	 ¹	OFF	OFF ¹	0.0
 (📖37)	 ¹	OFF	OFF ¹	0.0
 (📖38)	 ¹	OFF	ON ¹	0.0
 (📖38)	 ¹	OFF	ON ¹	0.0
 (📖38)	 ¹	OFF	OFF	0.0
 (📖39)	 ¹	OFF ¹	OFF ¹	0.0 ¹
 (📖39)	 ¹	OFF	OFF	0.0
 (📖39)	 ⁴	OFF	OFF ¹	0.0
 (📖40)	 ¹	OFF ¹	OFF ¹	0.0
 (📖41)	 ¹	 ⁵	OFF	0.0
3D (📖42)	 ¹	OFF ¹	OFF	0.0
 (📖43)	 ¹	OFF	OFF	0.0

¹ Эту настройку нельзя изменить.

² Эту настройку нельзя изменить. Фиксируется заполняющая вспышка с медленной синхронизацией и подавлением эффекта "красных глаз".

³ Может произойти автоматическое переключение на медленную синхронизацию и режим вспышки с уменьшением эффекта "красных глаз".

⁴ Когда настройка **HDR** задается со значением **Выкл.**, режим вспышки устанавливается на фиксированное значение  (заполняющая вспышка). Когда настройка **HDR** задается не со значением **Вкл.**, режим вспышки устанавливается на фиксированное значение  (выкл.).

⁵ Автоспуск недоступен. Настройку "Автосп. для пор. пит." (📖41) можно включить или отключить.

Функции, настраиваемые с помощью кнопки MENU (меню) (режим съемки)

Для настройки меню съемки нажмите на кнопку **MENU**, находясь в режиме съемки.

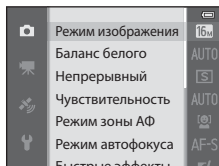
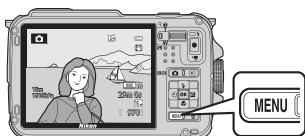

Доступные функции зависят от режима съемки.

Функция	Простой авторежим	Сюжет	Специальн. эффекты.	Интеллект. портрет.	Режим (Авто)
Режим изображения (📖58)	✓	✓	✓	✓	✓
Баланс белого (📖58)	-	-	-	-	✓
Непрерывный (📖58)	-	-	-	-	✓
Чувствительность (📖58)	-	-	-	-	✓
Режим зоны АФ (📖58)	-	-	-	-	✓
Режим автофокуса (📖58)	-	-	-	-	✓
Быстрые эффекты (📖58)	-	-	-	-	✓
Смягчение тона кожи (📖59)	-	-	-	✓	-
Таймер улыбки (📖59)	-	-	-	✓	-
Отслеж. моргания (📖59)	-	-	-	✓	-

🔪 Функции, которые нельзя использовать в комбинации

Некоторые настройки нельзя применять одновременно с другими функциями (📖60).





🔪 Дополнительные сведения

Дополнительные сведения см. в разделе "Основные операции меню" (📖8).

Параметры, доступные в меню съемки (режим (авто))

Функция	Описание	
Режим изображения	Позволяет выбрать сочетание размера и качества, используемое при сохранении изображений. По умолчанию используется значение 16М 4608x3456 .	 29
Баланс белого	Цвета снимка настраиваются таким образом, чтобы в большей степени соответствовать цветам, видимым глазом. Хотя для большинства видов освещения можно использовать настройку по умолчанию Авто (настройка по умолчанию), для достижения нужного результата также можно выбрать значение баланса белого, соответствующее условиям естественного освещения или определенному источнику света.	 31
Непрерывный	Выбор режима для создания серии снимков. <ul style="list-style-type: none"> • Настройка по умолчанию: Покадровый (т.е. за один раз создается только один снимок). • Если выбран режим Непрерывная В, Непрерывная Н, Буфер предв. съемки или BSS (38), при нажатии спусковой кнопки затвора до конца выполняется фотосъемка в непрерывном режиме. • Если выбран режим Непр. В: 120 кадров/с, Непр. В: 60 кадров/с или Мультикадр 16, при нажатии спусковой кнопки затвора до конца в непрерывном режиме создается заданное количество снимков. 	 33
Чувствительность	Установка высокой чувствительности позволяет делать снимки темных объектов. Кроме этого, съемку объектов примерно одинаковой яркости можно выполнить с меньшей выдержкой, чтобы уменьшить смазывание изображения из-за перемещения объекта съемки или дрожания фотокамеры. Если чувствительность имеет значение Авто (настройка по умолчанию), фотокамера задает чувствительность автоматически.	 36
Режим зоны АФ	Выбор метода определения фотокамерой зоны фокусировки, если для режима автофокусировки задано значение Приоритет лица , ( 62) (настройка по умолчанию), Авто, Ручной выбор, Центр или Ведение объекта .	 37
Режим автофокуса	Если выбран параметр Покадровый АФ (настройка по умолчанию), фотокамера выполняет фокусировку только при нажатии спусковой кнопки затвора наполовину. Если выбрать параметр Непрерывный АФ , фотокамера выполняет фокусировку, даже если спусковая кнопка затвора не нажата наполовину.	 40
Быстрые эффекты	Вы можете активировать или отключить функцию экспресс-эффектов ( 48). По умолчанию задано значение Вкл. .	 41

Параметры, доступные в меню "Интеллект. портрет"

Функция	Описание	
Режим изображения	Позволяет выбрать сочетание размера и качества, используемое при сохранении изображений. По умолчанию используется значение 16M 4608x3456 .	 29
Смягчение тона кожи	Включите функцию смягчения тона кожи. Перед сохранением изображений фотокамера смягчает оттенки кожи на лице. При этом можно выбрать интенсивность смягчения тона кожи. По умолчанию задано значение Средний уровень .	 42
Таймер улыбки	Если настроено значение Включить (настройка по умолчанию), фотокамера распознает лица и автоматически спускает затвор при каждом обнаружении улыбки. Вместе с этой функцией автоспуск использовать нельзя.	 42
Отслеж. моргания	Если выбрано значение Вкл. , фотокамера автоматически спускает затвор два раза при съемке каждого кадра. Из двух снимков сохраняется тот, на котором глаза объекта съемки открыты. Вспышка недоступна. По умолчанию задано значение Выкл.	 43

Функции, которые нельзя использовать в комбинации

Некоторые настройки нельзя применять одновременно с другими функциями.

Функции ограниченного применения	Функция	Описание
Режим вспышки	Непрерывный (📖58)	Если используется режим съемки Непрерывный , вспышка недоступна.
	Отслеж. моргания (📖59)	Если для настройки Отслеж. моргания задано значение Вкл. , вспышка недоступна.
Автоспуск	Таймер улыбки (📖59)	При съемке в режиме Таймер улыбки автоспуск недоступен.
	Режим зоны АФ (📖58)	При съемке в режиме Ведение объекта автоспуск недоступен.
Режим макросъемки	Режим зоны АФ (📖58)	При съемке в режиме Ведение объекта режим макросъемки недоступен.
Режим изображения	Непрерывный (📖58)	Для параметра Режим изображения фиксируются указанные ниже значения (в зависимости от настроек непрерывной съемки). <ul style="list-style-type: none"> • Буфер предв. съемки: 1M (размер изображения: 1280 x 960 пикселей). • Непр. В: 120 кадров/с: VGA (размер изображения: 640 x 480 пикселей). • Непр. В: 60 кадров/с: 1M (размер изображения: 1280 x 960 пикселей). • Мультикадр 16: 5M (размер изображения: 2560 x 1920 пикселей).
Непрерывный	Автоспуск (📖52)	<ul style="list-style-type: none"> • Если опция Непрерывная В, Непрерывная Н или BSS задается для режима Непрерывный, настройка Покадровый выбирается автоматически при нажатии на спусковую кнопку затвора. • Если задан автоспуск и опция Буфер предв. съемки выбрана для режима Непрерывный, автоматически выбирается Покадровый.
Чувствительность	Непрерывный (📖58)	Если для съемки выбран режим Буфер предв. съемки, Непр. В: 120 кадров/с, Непр. В: 60 кадров/с или Мультикадр 16 , параметр Чувствительность получает фиксированное значение Авто .
Быстрые эффекты	Непрерывный (📖58)	Если используется режим съемки Непрерывный , экспресс-эффекты недоступны.

Функции ограниченного применения	Функция	Описание
Настройка монитора	Быстрые эффекты (📖58)	Если для параметра Быстрые эффекты задано значение Вкл. , параметр Просмотр снимка получает фиксированное значение Вкл.
Печать даты	Непрерывный (📖58)	Если выбран режим Непрерывная В , Непрерывная Н , Буфер предв. съемки , Непр. В: 120 кадров/с , Непр. В: 60 кадров/с или BSS , печать даты недоступна.
	Отслеж. моргания (📖59)	Если для настройки Отслеж. моргания задано значение Вкл. , печать даты недоступна.
Обнаруж. движения	Режим вспышки (📖50)	При срабатывании вспышки функция Обнаруж. движения деактивируется.
	Непрерывный (📖58)	Если для съемки используется режим Буфер предв. съемки , Непр. В: 120 кадров/с , Непр. В: 60 кадров/с или Мультикадр 16 , функция Обнаруж. движения неактивна.
	Чувствительность (📖58)	Если для параметра Чувствительность зафиксирована настройка, отличная от Авто , функция Обнаруж. движения деактивируется.
	Режим зоны АФ (📖58)	Если для съемки выбран режим Ведение объекта , функция Обнаруж. движения деактивируется.
Настройка звука	Непрерывный (📖58)	Если для съемки используется режим Непрерывный , звук затвора отключен.
Предуп. о закр. глаз	Непрерывный (📖58)	Если для съемки используется режим Непрерывный , предупреждение о моргании отключено.
Цифровой зум	Непрерывный (📖58)	При съемке в режиме Мультикадр 16 цифровой зум недоступен.
	Режим зоны АФ (📖58)	При съемке в режиме Ведение объекта цифровой зум недоступен.

✔ Цифровой зум. Примечания

- Цифровой зум доступен не во всех режимах съемки.
- Если используется цифровой зум, фокусировка выполняется на объекте по центру кадра.

Фокусировка на объекте

Зона или диапазон фокусировки для регулировки фокусировки зависит от режима съемки.

- В автоматическом режиме зону фокусировки можно задать, выбрав **Режим зоны АФ** (📖58) в меню съемки.

Использование функции распознавания лиц

При нижеуказанных настройках фотокамера автоматически фокусируется на лицах с помощью функции распознавания лиц. Если фотокамера обнаруживает несколько лиц, лицо, на котором она фокусируется, окружается двойной рамкой, а другие лица — одинарными рамками.

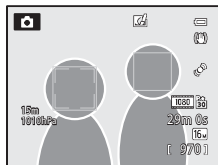

Настройка	Число лиц, которые может обнаружить фотокамера	Зона фокусировки (двойная рамка)
Режим 📷 (простой авторежим) (📖33)	До 12	Лицо, расположенное наиболее близко к фотокамере
Режим 📷 (Авто) (Режим зоны АФ (📖58) - Приоритет лица)		
Сюжетные режимы Портрет, Ночной портрет, Портрет питомца* (📖34)		
Режим "Интеллект. портрет" (📖45)	До 3	Лицо, расположенное наиболее близко к центру кадра

* Если для параметра **Автосп. для пор. пит.** задано значение **OFF** и выбран режим **Портрет питомца**, фотокамера обнаруживает лица (📖41).

- В режиме 📷 (простой авторежим) зона фокусировки меняется в соответствии с сюжетом, выбранным фотокамерой автоматически.
- Если в режиме **Приоритет лица** нажать спусковую кнопку затвора наполовину, когда лица не обнаружены, или при кадрировании снимка, на котором лица отсутствуют, фотокамера автоматически выбирает зоны фокусировки (до 9), в которых объект съемки находится ближе всего к фотокамере.
- Если при нажатии наполовину спусковой кнопки затвора в сюжетном режиме **Портрет** или **Ночной портрет** либо в режиме "Интеллект. портрет" фотокамера не распознала ни одного лица, фокусировка будет выполнена на объекте в центре кадра.

✓ Распознавание лиц. Примечания

- Возможность обнаружения лиц фотокамерой зависит от нескольких факторов, в том числе от того, смотрит ли объект съемки в фотокамеру. Помимо этого, фотокамера может не распознать лица в следующих ситуациях:
 - если лица частично скрыты солнцезащитными очками или другими предметами;
 - когда лица занимают в кадре слишком много или слишком мало места.
- Когда в кадре находится несколько лиц, обнаружение лиц и фокусировка фотокамеры на них зависит от нескольких факторов, включая направление, в котором смотрит объект съемки.
- В редких случаях (например, описанных в разделе "Автофокусировка" (📖64)) объект съемки может оказаться не в фокусе, даже если двойная рамка вокруг него подсвечена зеленым. Если фотокамера не фокусируется, попробуйте использовать "Блокировка фокусировки" (📖63).

📎 Просмотр снимков, сделанных с помощью функции распознавания лиц

При увеличении изображения в режиме полнокадрового просмотра путем вращения кнопки зуммирования в сторону **T** (📖) изображение увеличивается по центру лица, обнаруженного во время съемки (📖65).

Блокировка фокусировки

Чтобы сфокусироваться на объекте, расположенном не в центре кадра, когда режим зоны АФ имеет значение "Центр", используйте блокировку фокусировки.

- При использовании блокировки фокусировки расстояние между фотокамерой и объектом не должно меняться.
- Если спусковая кнопка затвора нажата наполовину, экспозиция блокируется.

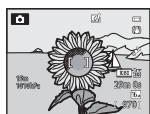

Наведите фотокамеру на объект съемки, по которому необходимо осуществить фокусировку.



Нажмите спусковую кнопку затвора наполовину.



Убедитесь, что зона фокусировки светится зеленым.



Удерживая спусковую кнопку затвора нажатой наполовину, скомпонуйте кадр повторно.



Для съемки нажмите спусковую кнопку затвора до конца.

Автофокусировка

В описанных ниже ситуациях возможна некорректная работа автофокусировки. В указанных ниже редких случаях, несмотря на то что зона фокусировки или индикатор фокусировки подсвечены зеленым, объект может оказаться не в фокусе.

- Объект съемки очень темный.
- Объекты в кадре резко контрастируют друг с другом (например, солнце находится позади объекта съемки, и объект сильно затемнен).
- Объект съемки не контрастирует с фоном (например, при съемке человека в белой рубашке на фоне белой стены).
- На разных расстояниях от фотокамеры расположено несколько объектов (например, животное, загороженное прутьями клетки).
- Объекты, состоящие из нескольких одинаковых сегментов (жалюзи, здания с окнами одинаковой формы, расположенными в несколько рядов, и т.п.).
- Объект съемки быстро движется.

В вышеописанных ситуациях попробуйте несколько раз повторить фокусировку, нажимая спусковую кнопку наполовину, или настройте фокусировку на другой объект и воспользуйтесь фиксацией фокусировки. При блокировке фокусировки убедитесь, что расстояние между фотокамерой и объектом съемки, на котором выполнена блокировка фокусировки, равно расстоянию до фактического объекта съемки.

Функции просмотра

Увеличение при просмотре

Выберите изображение для увеличения в режиме просмотра и поверните рычажок зуммирования в направлении **T** (Q).

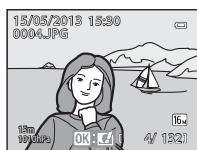
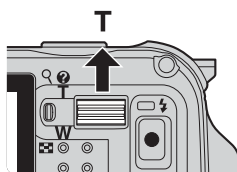

Снимок отображается в режиме полнокадрового просмотра.



Снимок увеличен.

Указатель отображаемого фрагмента снимка

Операции, выполняемые во время увеличения при просмотре

Функция	Операция	Описание
Настройка увеличения	W (W) / T (Q)	Коэффициент зуммирования можно увеличить примерно в 10 раз.
Перемещение отображаемого фрагмента		Переместите отображаемый фрагмент.
Кадрирование	MENU	Обрежьте кадр по границе, отображенной на экране, и сохраните в отдельном файле (Q 19).
Возврат в режим полнокадрового просмотра	OK	Возврат в режим полнокадрового просмотра.

Увеличение изображений, записанных с использованием функции распознавания лиц или питомцев

Снимки, сделанные в режиме распознавания лиц (Q 62) или питомцев (Q 41), увеличиваются по центру лица или морды животного, распознанных во время съемки (кроме изображений, записанных в режиме **Непрерывный** (Q 58)). Если во время съемки фотокамера распознала несколько лиц, для отображения другого лица используйте кнопки **▲**, **▼**, **◀** и **▶**. Чтобы увеличить область снимка, в которой нет лиц, измените коэффициент зуммирования и нажмите кнопку **▲**, **▼**, **◀** или **▶**.

Просмотр нескольких изображений (просмотр уменьшенных изображений и просмотр календаря)

В режиме просмотра поверните рычажок зуммирования в направлении **W** (📷).

Эта функция дает возможность просматривать несколько изображений одновременно, упрощая поиск.

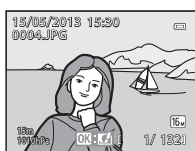
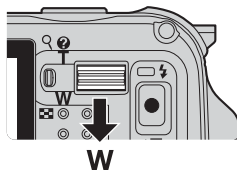

Режим полнокадрового просмотра



Просмотр уменьшенных изображений (4, 9, 16 и 72 изображения на экран)



Просмотр календаря

Операции, доступные при просмотре уменьшенных изображений и просмотре календаря

Функция	Операция	Описание
Изменение количества отображаемых изображений	W (📷) // T (🔍)	<ul style="list-style-type: none"> Изменение количества отображаемых изображений (4, 9, 16 или 72 изображения на экране) Если отображается 72 изображения, поверните кнопку зуммирования в положение W (📷), чтобы переключиться в режим просмотра календаря. Если отображается календарь, поверните кнопку зуммирования в положение T (🔍), чтобы переключиться в режим просмотра 72 изображений.
Выбор изображения или даты		<ul style="list-style-type: none"> В режиме просмотра уменьшенных изображений можно выбрать изображение. В режиме просмотра календаря можно выбрать дату.
Возврат в режим полнокадрового просмотра		<ul style="list-style-type: none"> В режиме просмотра уменьшенных изображений выбранное изображение будет показано в режиме полнокадрового просмотра. В режиме просмотра календаря будет показан первый снимок, снятый в выбранную дату, в режиме полнокадрового просмотра.











🗒️ Просмотр календаря. Примечание

Снимки, сделанные, когда на фотокамере не была настроена дата, обрабатываются как снимки с датой создания "1 января 2013 г."

Выбор снимков определенного типа для просмотра

Режим просмотра можно настроить по типу снимков, которые необходимо просмотреть.

Доступные режимы просмотра



Режим	Описание	
 Старт	Просмотр всех изображений, без выбора снимков определенного типа. Этот режим выбирается при переключении из режима съемки в режим просмотра.	30
 Избранные снимки	Просмотр только снимков, добавленных в альбом. Перед переключением в этот режим требуется добавить изображения в альбом ( 69,  5).	 5
 Автосортировка	Сделанные снимки автоматически сортируются по категориям, например, портреты, пейзажи и видеоролики. Для просмотра отбираются только изображения определенной категории.	 8
 Список по дате	Для просмотра отбираются только изображения, снятые в определенную дату.	 10

Переключение между режимами просмотра

1 Во время просмотра изображений нажмите на кнопку .

- Откроется экран выбора режима просмотра (меню выбора режима просмотра).







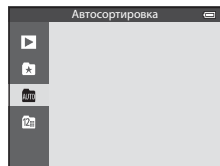

2 Для выбора режима воспользуйтесь кнопкой мультиселектора  или , а затем нажмите кнопку .

- Если выбрано **Старт**, открывается экран воспроизведения.
- Если выбрана другая настройка (не **Старт**), перейдите к шагу 3.



3 Выберите альбом, категорию или дату съемки, затем нажмите на кнопку .

-  Дополнительные сведения см. в разделе "Режим избранных снимков" (5).
-  Дополнительные сведения см. в разделе "Режим автосортировки" (8).
-  Дополнительные сведения см. в разделе "Режим "Список по дате"" (10).
- Чтобы снова выбрать избранные снимки, автосортировку или список по дате, повторите описанную операцию с шага 1.

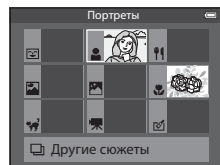

Режим автосортировки

Функции, настраиваемые с помощью кнопки MENU (меню) (режим просмотра)

При просмотре изображений в режиме полнокадрового просмотра или в режиме просмотра уменьшенных изображений нажмите на кнопку **MENU**, чтобы настроить меню просмотра (📖8).

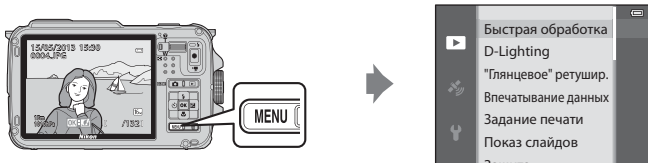

Доступные функции зависят от режима просмотра.



Функция	Старт	Избранные снимки	Авто-сортировка	Список по дате
Быстрая обработка (📖69)	✓	✓	✓	✓
D-Lighting (📖69)	✓	✓	✓	✓
"Глянцевое" ретушир. (📖69)	✓	✓	✓	✓
Впечатывание данных (📖69)	✓	✓	✓	✓
Задание печати (📖69)	✓	✓	✓	✓*
Показ слайдов (📖69)	✓	✓	✓	✓*
Защита (📖69)	✓	✓	✓	✓*
Повернуть снимок (📖69)	✓	✓	✓	✓
Уменьшить снимок (📖69)	✓	✓	✓	✓
Звуковая заметка (📖69)	✓	✓	✓	✓
Копирование (📖69)	✓	-	-	-
Свойства отобр. послед. (📖69)	✓	✓	✓	✓
Выбрать основн. снимок (📖69)	✓	✓	✓	✓
Избранные снимки (📖69)	✓	-	✓	✓
Удалить из избранных (📖69)	-	✓	-	-



* Если используется режим списка по дате, откройте экран списка по дате (📖10) и нажмите на кнопку **MENU**, чтобы применить одинаковые настройки ко всем снимкам, сделанным в выбранную дату.

Доступные меню просмотра

Функция	Описание	
Быстрая обработка ^{1,2}	Создание обработанных изображений с повышенным контрастом и насыщенностью.	 16
D-Lighting ^{1,2}	Создание копий снимков с повышенной яркостью и контрастом путем увеличения яркости темных участков снимка.	 16
"Глянцевое" ретушир. ^{1,2}	Смягчается тон кожи, лица уменьшаются, а глаза кажутся больше.	 17
Впечатывание данных ^{1,2}	На изображения впечатывается дополнительная информация, например, показания датчика высоты или электронного компаса, записанные в процессе съемки.	 18
Задание печати ^{3,4}	При печати на принтере снимков, сохраненных на карте памяти, с помощью функции задания печати можно выбрать снимки для печати и указать необходимое количество копий каждого снимка.	 50
Показ слайдов	Просмотр снимков, сохраненных во внутренней памяти или на карте памяти, в автоматическом режиме показа слайдов.	 53
Защита ⁴	Защита выбранных снимков и видеороликов от случайного удаления.	 54
Повернуть снимок ^{2,3,4,5}	Выбор ориентации отображения сохраненных снимков в режиме просмотра.	 54
Уменьшить снимок ^{1,2}	Создание уменьшенной копии текущего снимка. С помощью этой функции создаются копии снимков для размещения на веб-страницах или для передачи по электронной почте.	 18
Звуковая заметка ²	Запись звуковых заметок с помощью микрофона фотокамеры и связь этих заметок со сделанными снимками. Звуковые заметки также можно воспроизвести и удалить.	 55
Копирование ⁴	Копирование снимков с карты памяти во внутреннюю память фотокамеры и наоборот. Эту функцию также можно использовать для копирования видеороликов.	 56
Свойства отобр. послед.	Отображение последовательно сделанных снимков по отдельности или только основного снимка в последовательности.	 57
Выбрать основн. снимок ⁴	Изменение основного снимка для серии последовательно сделанных снимков (снимки в последовательности,  11). <ul style="list-style-type: none"> При изменении данной настройки, прежде чем отобразить меню, выберите нужную последовательность. 	 57
Избранные снимки ⁴	Выбор изображений для добавления в альбом.	 5
Удалить из избранных ⁴	Удаление изображения из альбома.	 6

Функции, настраиваемые с помощью кнопки **MENU** (меню) (режим просмотра)

- ¹ Эта функция предназначена для редактирования выбранного изображения и сохранения результата в отдельном файле.
Однако учтите, что следующие снимки, сделанные в режимах **Простая панорама** или **3D-фотосъемка**, отредактировать невозможно.
Ограничения также применяются к снимкам, отредактированным с помощью функции обработки (14).
- ² Эту функцию нельзя применить к изображениям, входящим в последовательность, если отображается только основной снимок. Чтобы использовать эту функцию, нажмите кнопку  и откройте отдельные изображения перед открытием меню.
- ³ Эта функция неприменима к снимкам, сделанным в сюжетном режиме **3D-фотосъемка**.
- ⁴ Выберите изображение на экране выбора изображений. Дополнительные сведения см. в разделе "Использование экрана выбора изображений" ( 71).
- ⁵ Эта функция неприменима к снимкам, отредактированным с помощью функции **Впечатывание данных**.

Дополнительные сведения о каждой функции см. в главах "Редактирование снимков" (13) и "Меню просмотра" (50) раздела "Руководство".

Использование экрана выбора изображений

Экран выбора изображений открывается в перечисленных ниже меню.

В некоторых пунктах меню можно выбрать только один снимок; другие пункты меню дают возможность выбора нескольких снимков.

Функции, позволяющие выбрать только одно изображение	Функции, позволяющие выбрать несколько изображений
<ul style="list-style-type: none"> • Меню просмотра: Повернуть снимок (📖69), Выбрать основн. снимок (📖69) • Меню настройки: Выбрать снимок в Экран приветствия (📖94) • PictBridge (при подключенном принтере): Отпечатать выбор (👁️22) 	<ul style="list-style-type: none"> • Меню просмотра: Выбрать снимки в Задание печати (📖69), Защита (📖69), Выбранные снимки в Копирование (📖69), Избранные снимки (👁️5), Удалить из избранных (👁️6) • PictBridge (при подключенном принтере): Отпечатать выбор в Меню печати (👁️24) • Удалить выбр. снимки в разделе "Удалить" (📖31)

Чтобы выбрать изображения, выполните описанные ниже действия.

1 Чтобы выбрать нужное изображение, поверните мультиселектор, нажмите ◀ или ▶.

- Поверните кнопку зуммирования в направлении **T** (🔍) для перехода в режим полнокадрового просмотра или в направлении **W** (📐), чтобы переключиться на просмотр 6 уменьшенных изображений.
- Если используются функции, допускающие выбор только одного изображения, перейдите к шагу 3.

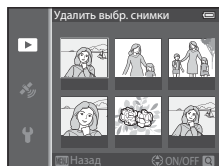

2 Нажмите кнопку ▲ или ▼, чтобы выбрать ON или OFF (или количество копий).

- Если выбрано ON, на выбранном изображении отображается символ. Чтобы выбрать несколько изображений, повторите шаги 1 и 2.

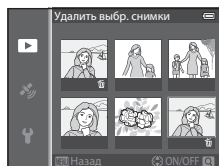

3 Нажмите кнопку OK, чтобы подтвердить сделанный выбор.

- Если выбрано, например, **Удалить выбр. снимки**, открывается диалоговое окно подтверждения. Выполните экранные инструкции.

Подключение фотокамеры к телевизору, ПК или принтеру

Со снимками и видеороликами будет удобнее работать, если вы подключите фотокамеру к телевизору, ПК или принтеру.

- Прежде чем подключать фотокамеру к внешнему устройству, убедитесь в том, что батарея достаточно заряжена, и выключите фотокамеру. В дополнение к данному документу, информация о методах подключения и доступных операциях приведена в документации к соответствующему устройству.

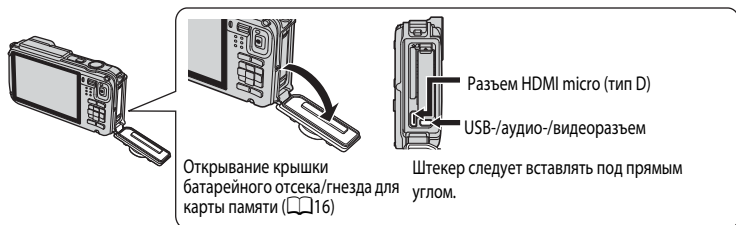

Просмотр снимков с помощью телевизора

👓 20



Снимки и видеоролики, сохраненные в фотокамере, можно просмотреть на экране телевизора.

Метод подключения: подключите видео- и аудиоразъемы аудио-/видеокабеля EG-CP16, входящего в комплект фотокамеры, к гнезду для подключения на телевизоре. Можно также подключить отдельно приобретенный кабель HDMI (тип D) к разъему HDMI телевизора.

Просмотр и сортировка снимков на ПК

📖 73



Передав снимки и видеоролики на ПК, можно не только воспроизводить их, но и применять к ним несложную обработку, управлять данными об изображениях. Метод подключения: подключите фотокамеру к USB-разъему ПК USB-кабелем UC-E16, входящим в комплект фотокамеры.

- Перед подключением установите на компьютер программу ViewNX 2 с компакт-диска "ViewNX 2 CD-ROM", входящего в комплект поставки. Дополнительные сведения о том как использовать "ViewNX 2 CD-ROM" и о передаче снимков на компьютер см. в разделе 75.

Печать изображений без использования ПК

👓 22



Подключив фотокамеру к PictBridge-совместимому принтеру, можно печатать снимки, не используя ПК.

Метод подключения: подключите фотокамеру к USB-разъему принтера USB-кабелем, входящим в комплект фотокамеры.

Использование программы ViewNX 2

ViewNX 2 – это универсальная программа, с помощью которой можно передавать, просматривать, редактировать и публиковать снимки.

Установите ViewNX 2, используя ViewNX 2 CD-ROM.

Ваши инструменты для работы с изображениями ViewNX 2™



Установка программы ViewNX 2

- Необходимо подключение к Интернету.

Совместимые операционные системы

Windows

Windows 8, Windows 7, Windows Vista, Windows XP

Macintosh

Mac OS X 10.6, 10.7, 10.8

Обратитесь к веб-сайту Nikon за подробными сведениями о системных требованиях, включая новейшую информацию о совместимости операционных систем.

1 Включите компьютер и вставьте в дисковод компакт-диск ViewNX 2 CD-ROM.

- Windows: если на экране появляются инструкции, относящиеся к работе с CD-ROM, выполните указанные действия для перехода к экрану установки.
- Mac OS: когда откроется окно **ViewNX 2**, дважды щелкните значок **Welcome** (Приветствуем вас).

2 Выберите язык в соответствующем диалоговом окне, чтобы открыть окно программы установки.

- Если нужный язык недоступен, щелкните **Region Selection** (Выбор региона), чтобы выбрать другой регион, а затем выберите нужный язык (в выпуске для Европы кнопка **Region Selection** (Выбор региона) недоступна).
- Для отображения окна программы установки щелкните **Next** (Далее).



3 Начните установку.

- Рекомендуем выбрать в окне программы установки пункт **Installation Guide** (Руководство по установке), чтобы ознакомиться со справкой по установке и требованиям к системе, прежде чем устанавливать программу **ViewNX 2**.
- В окне программы установки щелкните **Typical Installation (Recommended)** (Обычная установка (рекомендуется)).

4 Загрузите программу.

- Когда откроется окно **Software Download** (Загрузка программы), щелкните **I agree - Begin download**. (Я принимаю - Начать загрузку).
- Для установки программного обеспечения выполните инструкции на экране.

5 Когда отобразится экран завершения установки, закройте программу установки.

- Windows: щелкните **Yes** (да).
- Mac OS: щелкните **OK**.

Будет установлено следующее ПО:

- ViewNX 2 (состоит из трех модулей, перечисленных ниже)
 - Nikon Transfer 2: для передачи снимков на компьютер
 - ViewNX 2: для просмотра, редактирования и печати переданных снимков
 - Nikon Movie Editor (Редактор видеороликов): для выполнения базовых операций редактирования переданных видеороликов
- Panorama Maker (для создания единого панорамного изображения, например, пейзажа, из нескольких изображений, на каждом из которых зафиксирована часть объекта съемки)

6 Извлеките компакт-диск ViewNX 2 CD-ROM из дисковод.

Передача снимков на компьютер

1 Выбор способа копирования снимков на компьютер.

Выберите один из следующих способов:

- **Прямое подключение через USB.** Выключите фотокамеру и убедитесь в том, что в нее вставлена карта памяти. Подключите фотокамеру к компьютеру с помощью прилагаемого USB-кабеля, затем включите фотокамеру.

Для передачи изображений, сохраненных во внутренней памяти фотокамеры, извлеките карту памяти из фотокамеры до ее подключения к компьютеру.

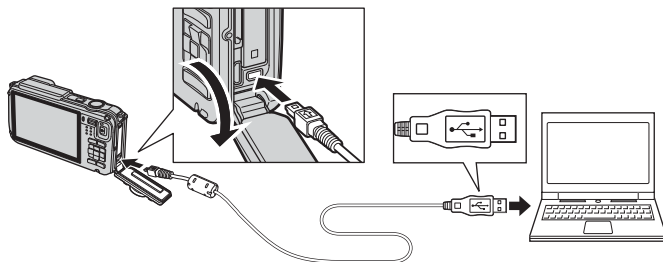

- **Гнездо для карты SD.** Если ваш компьютер оснащен гнездом для карты памяти SD, ее можно вставить непосредственно в это гнездо.
- **Устройство для чтения карт памяти SD.** Подключите устройство для чтения карт памяти (приобретается отдельно у сторонних поставщиков) к компьютеру и вставьте в него карту памяти.

Если появится сообщение с приглашением на выбор программы, выберите Nikon Transfer 2.

• При использовании ОС Windows 7

Если появится диалоговое окно, представленное на иллюстрации справа, выполните приведенные ниже действия, чтобы выбрать Nikon Transfer 2.

- 1 Под пунктом **Import pictures and videos** (Импорт снимков и видеоклипов) нажмите **Change program** (Изменить программу).

В отобразившемся на экране диалоговом окне выбора программы выберите **Import File using Nikon Transfer 2** (Импортировать файл, используя Nikon Transfer 2) и нажмите **OK**.

- 2 Дважды щелкните **Import File** (Импортировать файл).



Если на карте памяти много изображений, запуск программы Nikon Transfer 2 может занять некоторое время. Подождите, пока программа Nikon Transfer 2 откроется.

✓ Подключение USB-кабеля

Подключение может быть не определено, если фотокамера подключена к компьютеру через концентратор USB.

2 Передача снимков на компьютер.

- Убедитесь, что имя подсоединенной фотокамеры или съемного диска отображается в строке заголовка Nikon Transfer 2 (1) "Options" (Настройки) как "Source" (Источник).
- Щелкните **Start Transfer** (Начать передачу) (2).

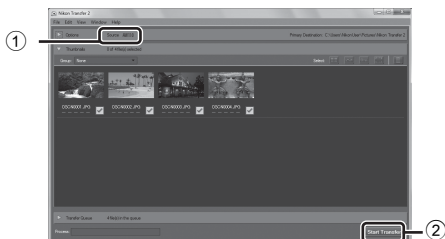

- При настройках по умолчанию на компьютер копируются все снимки с карты памяти.

3 Завершение подключения.

- Если фотокамера соединена с компьютером, выключите фотокамеру и отсоедините USB-кабель.
- При отключении от компьютера устройства для чтения карт памяти выберите в ОС компьютера параметр извлечения съемного диска, соответствующий карте памяти, а затем извлеките карту из устройства для чтения или из гнезда.

Просмотр снимков

Откройте программу ViewNX 2.

- Когда передача будет завершена, снимки начнут отображаться в ViewNX 2.
- Дополнительную информацию об использовании программы ViewNX 2 см. в интерактивной справке.



Запуск программы ViewNX 2 вручную

- **Windows:** дважды щелкните ярлык **ViewNX 2** на рабочем столе.
- **Mac OS:** щелкните значок **ViewNX 2** в Dock.



Запись и просмотр видеороликов

Запись видеороликов

Чтобы записать видеоролик, просто нажмите кнопку  (кнопку видеосъемки .

При видеосъемке применяются те же настройки цветových тонов, баланса белого и других параметров, что и при фотосъемке.



1 Включите фотокамеру и откройте экран съемки.

- Символ параметров видео указывает на тип записанного видеоролика ( 80).
- При видеосъемке угол зрения (диапазон, видимый в кадре) уже, чем при фотосъемке. Если для параметра **Информация о фото** ( 94) задано значение **Сетка кадрирования видеоролика + автоинформация**, прежде чем приступить к видеосъемке, можно проверить угол зрения в кадре.

* Максимальная длина видеоролика, приведенная на иллюстрации, отличается от фактической.



2 Для того чтобы начать видеозапись, нажмите кнопку (кнопку видеосъемки .

- Фотокамера фокусируется на объекте в центре кадра. Во время записи зона фокусировки не отображается.
- Дополнительные сведения см. в разделе "Фокусировка и экспозиция во время видеозаписи" ( 78).
- На мониторе отображается приблизительная оставшаяся продолжительность видеоролика. Если карта памяти не установлена, отображается символ , и видеоролик записывается во внутреннюю память.
- Когда будет достигнута максимальная продолжительность видеоролика, запись автоматически прекратится.

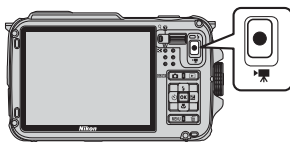



3 Чтобы прекратить видеозапись, нажмите кнопку (кнопку видеосъемки .

Активное управление

Нажмите на кнопку  (действие) для видеозаписи с активным управлением ( 7).

Фокусировка и экспозиция во время видеозаписи

- В процессе видеозаписи фокусировку можно отрегулировать как описано ниже, в соответствии с настройкой **Режим автофокуса** (📖80), заданной в меню видео.
 - **AF-S Покадровый АФ** (настройка по умолчанию): Блокировка фокусировки при нажатии кнопки  (видеозапись ) для начала записи.
 - **AF-F Непрерывный АФ**: Фокусировка многократно регулируется, даже во время видеозаписи.
- Возможна некорректная работа автофокусировки (📖64). В такой ситуации попробуйте задать для параметра **Режим автофокуса** в режиме видео значение **AF-S Покадровый АФ** (настройка по умолчанию), а затем используйте блокировку фокусировки (📖63) для записи.

✔ Использование зума во время видеозаписи. Примечания

- В режиме съемки видеороликов индикатор зума не показан.
- Если используется цифровой зум, качество изображения ухудшается.
- Если вы начнете видеозапись без применения цифрового зума и повернете рычажок зуммирования в положение **T (Q)**, зуммирование будет прекращено при достижении максимального коэффициента оптического зуммирования. Чтобы включить цифровой зум, отпустите кнопку зуммирования и снова поверните ее в положение **T (Q)**. Когда видеозапись завершится, цифровой зум выключится.

✔ Запись изображений и сохранение видеороликов. Примечание

Индикатор, показывающий количество оставшихся снимков или максимальную продолжительность видеозаписи, мигает во время записи изображений или сохранения видеоролика. **Не открывайте крышку батарейного отсека/гнезда карты памяти для извлечения батареи или карты памяти при мигающем индикаторе.** Это может привести к потере данных, повреждению фотокамеры или карты памяти.

✓ Запись видеороликов. Примечания

- Если видеоролик сохраняется на карту памяти, рекомендуется использовать карту памяти SD класса скорости 6 или выше (□19). Если скорость передачи данных карты низкая, может произойти неожиданное прекращение записи видео.
- Звуки управления зуммированием, а также звуковые сигналы зуммирования, автофокусировки, подавления вибраций или управления диафрагмой при изменении яркости могут сохраняться в записи.
- При видеозаписи на мониторе могут наблюдаться следующие дефекты изображения. Эти дефекты сохраняются в записанных видеороликах.
 - При освещении лампами дневного света, ртутными или натриевыми лампами на изображении могут появляться полосы.
 - Объекты, быстро движущиеся из одного края кадра в другой, например, движущийся поезд или машина, могут искажаться.
 - При панорамном движении фотокамеры изображение на снятом видеоролике может полностью искажаться.
 - При перемещении фотокамеры могут возникать остаточные изображения источников света или других ярких участков.

✓ Температура фотокамеры. Примечания

- Фотокамера может нагреться, если видеозапись выполняется длительное время, или фотокамера используется при высокой температуре окружающей среды.
- Если во время видеозаписи происходит чрезмерно интенсивное повышение температуры внутри фотокамеры, возможна автоматическая остановка видеозаписи для предотвращения внутренних повреждений. Сообщения **"Во избежание перегрева камера будет выключена."** и 10-секундный таймер обратного отсчета (⏰10s) отображаются на мониторе, пока фотокамера автоматически не остановит запись и не выключится. Не включайте фотокамеру, пока она не охладится. Затем ее снова можно использовать.

📎 Функции, доступные при видеозаписи

- При видеозаписи также применяются настройки поправки экспозиции и параметра **Баланс белого**, заданные в меню съемки (□58).
- В режиме макросъемки можно заснять на видео объекты, находящиеся близко к фотокамере. Прежде чем приступить к видеозаписи, проверьте настройки.
- Можно использовать автоспуск (□52). Если включен автоспуск, при нажатии кнопки ● (кнопки видеосъемки ▶) фотокамера начинает запись видеоролика через 10 или через 2 секунды.
- Вспышка не работает.
- Перед началом видеозаписи нажмите кнопку **MENU**, чтобы открыть вкладку ▶ (видео) и задать настройки в меню видео (□80).

📎 Запись видеороликов в режиме HS (высокоскоростном)

Если для параметра **Параметры видео** (□80) в меню видеозаписи задано значение $\frac{240}{\text{fps}}$ **HS 240/8x**, $\frac{480}{\text{fps}}$ **HS 480/4x**, $\frac{720}{\text{fps}}$ **HS720/2x** или $\frac{1080}{\text{fps}}$ **HS 1080/0,5x**, возможна запись видеороликов, воспроизводимых в замедленном или в ускоренном режиме.

📎 Дополнительные сведения

- Дополнительные сведения см. в разделе "Максимальная длина видеоролика" (🔍46).
- Дополнительные сведения см. в разделе "Имена файлов и папок" (🔍94).







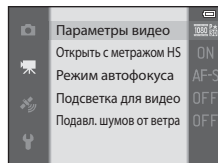

Функции, настраиваемые с помощью кнопки MENU (меню) (меню видео)

Откройте экран съемки → кнопка MENU → символ меню  (📖 9)

Нажмите на кнопку MENU на экране съемки, чтобы открыть экран меню, и выберите символ меню , чтобы изменить перечисленные ниже настройки меню видео.



Доступные меню видео

Функция	Описание	
Параметры видео	Выбор типа видеоролика. Фотокамера поддерживает создание видеороликов со стандартной скоростью, а также видеороликов в режиме HS (высокоскоростном), которые можно воспроизводить в замедленном или ускоренном режиме. Настройка по умолчанию —  1080★/30p .	 44
Открыть с метражом HS	Если в меню Параметры видео выбрано видео HS, с помощью этой функции можно включить или отключить запись видео в режиме HS с самого начала видеосъемки. По умолчанию задано значение Вкл. Если выбрано значение Выкл. , при начале видеосъемки запись выполняется с обычной скоростью. Если в процессе видеосъемки нажать кнопку  , фотокамера переходит в режим записи HS видео.	 48
Режим автофокуса	Выберите режим фокусировки фотокамеры при записи видеоролика со стандартной скоростью. Можно выбрать режим Покадровый АФ (настройка по умолчанию), в котором при начале видеосъемки фокусировка блокируется, или режим Непрерывный АФ , в котором фотокамера непрерывно фокусируется во время видеосъемки. Если выбран режим Непрерывный АФ , в записанных видеороликах может сохраниться звук фокусировки фотокамеры. Для того чтобы предотвратить запись звука фокусировки фотокамеры, выберите режим Покадровый АФ .	 48
Подсветка для видео	Если выбрана настройка Вкл. , можно включить подсветку для видео, которая помогает записывать видеоролики в темноте. По умолчанию задано значение Выкл.	 49
Подавл. шумов от ветра	Укажите, нужно ли во время записи видео подавлять шум ветра, исходящий от микрофона. Во время просмотра трудноразличимым может быть не только шум ветра, но и другие звуки. По умолчанию задано значение Выкл.	 49

Дополнительные сведения

Дополнительные сведения см. в разделе "Основные операции меню" (📖 8).

Просмотр видеороликов

1 Чтобы выбрать режим просмотра, нажмите кнопку  (просмотр).

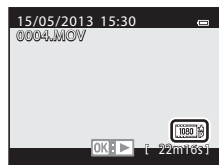

- Чтобы выбрать видеоролик, нажмите мультиселектор.
- Видеоролики помечены символом параметров видео (80).



2 Нажмите кнопку , чтобы воспроизвести видеоролик.

Действия, доступные во время просмотра видеоролика





В верхней части монитора отобразятся кнопки управления просмотром.

Кнопкой мультиселектора  или  выберите нужную кнопку управления просмотром и нажмите кнопку , чтобы выполнить выбранное действие.



Во время просмотра
Индикатор громкости

Действие	Элемент управления	Описание
Обратная перемotka		Обратная перемotka видеоролика выполняется кнопкой  .
Перемotka вперед		Перемotka видеоролика вперед выполняется кнопкой  .
Пауза		Когда просмотр приостановлен, с помощью кнопок управления просмотром в верхней части монитора можно выполнить следующие действия.
		 Покадровая обратная перемotka видеоролика. Для непрерывной обратной перемotки удерживайте кнопку  .
		 Покадровая перемotka видеоролика вперед. Для непрерывной перемotки вперед удерживайте кнопку  .
		 Извлечение и сохранение только необходимых фрагментов видеоролика ( 27).
		Возобновление просмотра.
Конец		Возврат в режим полнокадрового просмотра.

Чтобы удалить видеоролик, выберите его в режиме полнокадрового просмотра (30) или просмотра уменьшенных изображений (66) и нажмите кнопку  (31).

Регулировка громкости

Во время просмотра нажмите рычажок зуммирования **T/W** (2).

Использование GPS/отображение карт

Включение записи данных GPS

Внутренняя система GPS фотокамеры принимает сигналы от GPS-спутников и вычисляет текущее время и местоположение фотокамеры.

На создаваемые снимки можно записать информацию о местоположении (широте и долготе).

Включение функций GPS

Нажмите кнопку **MENU** → Символ меню (Параметры GPS) (📖9) → Параметры GPS

Прежде чем использовать функцию GPS, правильно настройте параметр **Часовой пояс и дата** (📖94).

- 1 Мульти-selectorом выберите **Запись данных GPS** и нажмите кнопку **OK**.

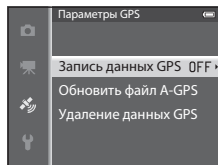

- 2 Выберите **Вкл.** и нажмите кнопку **OK**.

- Фотокамера примет сигналы GPS-спутников, и начнется позиционирование.
- По умолчанию задано значение **Выкл.**

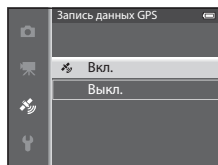

- 3 Нажмите кнопку **MENU**.

- Фотокамера возвратится к экрану съемки.
- Чтобы сигналы от GPS-спутников принимались, фотокамера должна находиться под открытым небом.





GPS. Примечания

- Перед использованием функций GPS прочитайте пункт "Функции GPS. Примечания" в разделе "<Важно! > Ударопрочность, водонепроницаемость, защита от пыли, конденсация, GPS" (📖xvi).
- Если позиционирование выполняется в первый раз, если позиционирование не удалось выполнить в течение длительного времени, а также после замены батареи получение информации о местоположении занимает несколько минут.
- Местоположение GPS-спутников постоянно меняется. В зависимости от местоположения и времени суток иногда определить местоположение не удается или на это требуется больше времени. Для применения функции GPS фотокамеру необходимо использовать вне помещения так, чтобы над ней не располагалось много экранирующих объектов. Прием сигнала будет более устойчивым, если направить антенну GPS (📖1) в небо.
- В следующих местах сигналы блокируются или отражаются, что приводит к ошибкам позиционирования.
 - Внутри зданий или подземных сооружений
 - Между высотными зданиями
 - Под мостами
 - В туннелях
 - Рядом с ЛЭП высокого напряжения
 - Между деревьями
 - Под водой
- Использование рядом с фотокамерой мобильного телефона с диапазоном 1,5 ГГц может помешать позиционированию.
- Не помещайте фотокамеру в металлизированный чехол во время позиционирования. Если фотокамера покрыта металлизированным материалом, позиционирование невозможно.
- При значительной разнице сигналов со спутника GPS возможно отклонение до нескольких сотен метров.
- При позиционировании обращайте внимание на окружающую обстановку.
- Дата и время съемки, которые отображаются при воспроизведении снимков, задаются внутренними часами фотокамеры в момент съемки. Время, полученное в ходе позиционирования и записанное на снимках, на фотокамере не отображается.
- Информация о местоположении записывается на первый снимок, сделанный в непрерывном режиме съемки.

Разрядка аккумулятора во время записи данных GPS и записи журналов

- Если для параметра **Запись данных GPS** задано значение **Вкл.**, функции GPS продолжают работать с заданной периодичностью примерно в течение 6 часов, даже после выключения фотокамеры. Также функции GPS продолжают работать во время записи данных журнала (📖89), даже после выключения фотокамеры.
- Если для параметра **Запись данных GPS** задано значение **Вкл.**, а также во время записи журналов разрядка батареи происходит быстрее. Проверьте уровень зарядки батареи, особенно если фотокамера записывает журнал высоты над уровнем моря или глубины под водой.

Индикатор приема GPS и информация о названиях географических объектов (POI)

- Информация о приеме сигнала GPS отображается на экране съемки.
 - : сигналы принимаются от четырех спутников и более, местоположение определяется. На снимке сохраняется информация о месте съемки.
 - : сигналы принимаются от трех спутников, местоположение определяется. На снимке сохраняется информация о месте съемки.
 - : сигналы от спутника принимаются, но определить местоположение невозможно. На снимке не сохраняется информация о месте съемки.
 - : сигналы от спутников не принимаются, и определить местоположение невозможно. На снимке не сохраняется информация о месте съемки.
- Информация о названиях географических объектов — это сведения о местоположении ближайших географических объектов (сооружений) и прочие данные.
 - Если для параметра **Отобразить POI** в пункте **Точки интереса (POI)** меню опций GPS (88) задано значение **Вкл.**, во время съемки отображается информация о названии ближайшего географического объекта.
 - Если для параметра **Встроить POI** задано значение **Вкл.**, на снимке записывается информация о названии географического объекта.
 - Если информация о названии географического объекта записывается на изображение во время съемки, в режиме просмотра эта информация отображается, когда для параметра **Отобразить POI** задано значение **Вкл.**
- В зависимости от настройки параметра **Уровень детализации** в меню **Точки интереса (POI)** вместо информации о географическом объекте может отображаться символ "----". Кроме того, названия некоторых географических объектов могут не быть зарегистрированы или отличаться от отображаемых.

Прием сигналов GPS

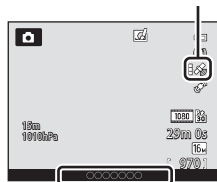



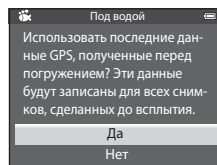

Сведения о названии местности (информация о названиях географических объектов)

Запись данных GPS под водой

Если принимается информация о местонахождении и выбран сюжетный режим **Под водой** или режим  (простой авторежим) при погружении фотокамеры под воду открывается экран, показанный справа. Выберите **Да** и нажмите кнопку **OK**. Информация о местонахождении, полученная до начала подводной съемки, записывается на изображения, снятые под водой.



Снимки с записанной информацией о местоположении

- Если на снимках сохранена информация о местоположении (12), во время просмотра они помечаются символом .
- Информацию о местоположении, сохраненную на снимке, можно проверить по карте с помощью программы ViewNX 2 после передачи снимка на компьютер (73).
- Фактическое место съемки может отличаться от информации GPS, записанной в файле изображения, по причине неточности информации о местоположении и различий в используемой геодезической системе.
- Информацию о местоположении и названия географических объектов, записанные на изображениях, можно стереть с помощью функции **Удаление данных GPS** в пункте **Параметры GPS** (88). Восстановить стертую информацию невозможно.

Отображение карт







Используя внутреннюю карту фотокамеры, можно отобразить текущее местоположение или место создания снимка.

Чтобы открыть карту, нажмите на кнопку  (карта) в режиме съемки или просмотра.



В режиме съемки

Чтобы отобразить на экране текущее местоположение, в режиме съемки нажмите на кнопку  (карта), предварительно задав в пункте **Запись данных GPS**, раздел **Параметры GPS** меню параметров GPS, значение **Вкл.**

- Текущее местоположение может быть отображено на экране, если информация о местоположении была получена заблаговременно.
- Чтобы изменить масштаб карты, воспользуйтесь кнопкой зуммирования (**W**  / **T** ).
- Чтобы выбрать для отображения другой участок карты, воспользуйтесь кнопками мультиселектора , ,  и .





Отображение карты







- Вращать карту нельзя. Карта всегда отображается северной стороной вверх (верх экрана обозначает север).
- Масштаб карты зависит от страны.
- В режиме съемки, если для параметра **Запись данных GPS** в разделе **Параметры GPS** меню параметров GPS задано значение **Выкл.** или позиционирование невозможно, за центральную точку карты принимается регион, заданный в параметре **Часовой пояс** раздела **Часовой пояс и дата** меню карты (84).

Активное управление

Если нажата кнопка  (действие), с помощью активного управления (7) можно открыть на карте текущее местоположение.

В режиме просмотра

Если в режиме полнокадрового просмотра выбрать снимок с символом  и нажать кнопку  (карта), на экране отобразится место создания данного снимка.



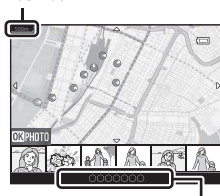

- Чтобы на карте было показано место съемки, на просматриваемом изображении должна быть записана информация о местоположении.
- Чтобы изменить масштаб карты, воспользуйтесь кнопкой зуммирования (**W** /**T** ).
- Чтобы выбрать для отображения другой участок карты, воспользуйтесь кнопками мультиселектора , ,  и .

Масштаб



Сведения о названии местности
(84)



- Если нажать кнопку , можно выбрать другой снимок. В режиме уменьшенных изображений отображаются снимки с информацией о месте съемки.
- При просмотре изображений, во время съемки которых функция **Создать журнал** (89) записывала журнал регистрации высоты над уровнем моря или глубины под водой, если при этом была нажата кнопка , отображается диаграмма высоты или глубины (67).
- Место создания снимка и приблизительное направление обозначаются символом  на карте ( указывает на север), и выбранный снимок выделяется желтым.
- Чтобы выбрать снимок, нажмите кнопку мультиселектора  или .
- Поверните кнопку зуммирования по направлению к **T** () , чтобы увеличить изображение. Поверните кнопку зуммирования в направлении **W**  для возврата к показу карты.

Место создания снимка
и направление

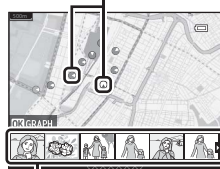

Отображение уменьшенных
изображений

Использование датчика высоты и глубины

Вы можете вывести на экран информацию о высоте над уровнем моря, глубине под водой или атмосферном давлении в текущем месте нахождения и записать эти данные на снимках.

- Заранее используйте пункт **Коррекция высоты/глубины** в меню параметров GPS для корректировки данных. Перед погружением фотокамеры под воду установите значение 0 метров на поверхности воды. Если вы часто корректируете данные, вы можете вывести на экран более точную информацию о высоте над уровнем моря или глубине под водой. При корректировке высоты над уровнем моря или глубины под водой рядом со значением высоты или глубины отображается символ .
- Информация о высоте над уровнем моря, глубине под водой и атмосферном давлении отображается постоянно.
- Показания датчика высоты или глубины отображаются, если для параметра **Высотомер/глубиномер** в разделе **Параметры высоты/глубины** меню параметров GPS () задано значение **Вкл.** (настройка по умолчанию).
- Показания датчика высоты или глубины отображаются, если выбран сюжетный режим **Под водой** или  (простой авторежим) и фотокамера погружается под воду.
- Отображаемый диапазон показаний датчика высоты: от -300 м до +4 500 м.
- Отображаемый диапазон показаний датчика глубины: от 0 до 20 м.



Датчик высоты и глубины. Примечания

- Не используйте датчик высоты или глубины, которым оснащена эта фотокамера, в профессиональных целях, например, во время горных восхождений или дайвинга. Отображаемая информация является лишь общим ориентиром.
- Поскольку высота над уровнем моря измеряется внутренним барометром фотокамеры, в некоторых климатических условиях возможно некорректное отображение данных.
- Если для параметра **Высотомер/глубиномер** задано значение **Вкл.**, показания датчика высоты/глубины и атмосферное давление отображаются, даже если для параметра **Информация о снимках** в разделе **Настройка монитора** меню настроек () выбрано значение **Скрыть**.
- Если фотокамера не используется для подводной съемки после того как был выбран сюжетный режим **Под водой**, отображается фиксированное значение датчика глубины: 0 м.
- Если глубина под водой превышает 15 м, показания датчика глубины становятся оранжевыми. Если глубина под водой превышает 18 м, показания датчика глубины становятся красными.

Журналы регистрации высоты над уровнем моря/глубины под водой

Если выбрана опция **Создать журнал** в меню параметров GPS, информация о высоте или глубине записывается через установленные интервалы времени. Записанный журнал регистрации высоты над уровнем моря/глубины под водой можно вывести на экран с помощью функции **Просмотреть журнал**, чтобы уточнить пройденный вами маршрут.

Дополнительные сведения

Дополнительные сведения см. в разделе "Впечатывание данных: впечатывание информации, например, высоты над уровнем моря и направления, измеренного электронным компасом" (, ) 18).

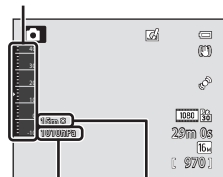

Датчик высоты/глубины



Атмосферное давление

Высота над уровнем моря/глубина под водой

Функции, настраиваемые с помощью кнопки MENU (меню) (меню функций GPS)

Нажмите кнопку **MENU** → символ меню  (параметры GPS) ()

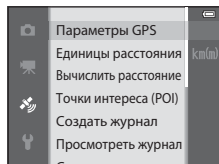

На экране меню выберите символ меню , чтобы открыть меню параметров GPS. Можно изменить перечисленные ниже настройки.

- Меню параметров GPS также можно открыть, открыв карту и нажав на кнопку **MENU**.



Доступные меню параметров GPS

Функция	Описание	
Параметры GPS	<p>Запись данных GPS: если задано значение Вкл., сигналы GPS спутников принимаются, и начинается позиционирование (82). По умолчанию задано значение Выкл.</p> <p>Обновить файл A-GPS: для обновления файла A-GPS (вспомогательной системы GPS) используется карта памяти. Если используется новейший файл A-GPS, ускоряется процесс отслеживания для позиционирования.</p> <ul style="list-style-type: none"> • Загрузите последний файл A-GPS с веб-сайта, указанного ниже, и используйте его для обновления. http://nikonimglib.com/agps3/ <p>Удаление данных GPS: стирание информации о местоположении и названий географических объектов, которые записаны на изображениях.</p>	 58
Единицы расстояния	Поддерживаемые единицы измерения расстояния на карте: км (м) (километры (метры)) (настройка по умолчанию) и мили (ярды) (мили (ярды)).	 59
Вычислить расстояние	Расчет линейного расстояния от текущего местоположения до места создания снимка (только если для параметра Запись данных GPS в разделе Параметры GPS меню параметров GPS задано значение Вкл.) или между двумя местами создания снимков (только в режиме просмотра).	 60

Функция	Описание	
Точки интереса (POI)	<p>Настройка важных объектов (POI, информации о названиях географических объектов).</p> <p>Встроить POI: если задано значение Вкл., на снимке записывается информация о названии географического объекта. По умолчанию задано значение Выкл.</p> <p>Отобразить POI: если задано значение Вкл., информация о названии географического объекта отображается на экране съемки или просмотра. Если при создании снимка параметр Встроить POI имеет значение Вкл., на экране просмотра отображается информация о названии географического объекта. По умолчанию задано значение Выкл.</p> <p>Уровень детализации: настройка уровня отображения информации о названии географического объекта. Чем выше уровень отображения, тем подробнее отображаемая географическая информация; при низком уровне отображения отображается информация по более широкому региону (например, названия стран).</p> <p>Изменить POI: можно изменить уровень информации о названиях географических объектов на снимке или удалить географическую информацию.</p>	 61
Создать журнал	<p>С момента начала ведения журнала измеренная информация о местоположении, высоте или глубине записывается, пока не истечет предустановленное время, с интервалами, которые заданы параметром Интервал журнала.</p> <ul style="list-style-type: none"> Для записи информации о местоположении задайте для параметра Запись данных GPS в пункте Параметры GPS меню параметров GPS значение Вкл. Выберите Завершить все журналы, Завершить журнал GPS или Завершить журнал глубины и сохраните записанные данные журнала на карту памяти. 	 62
Просмотреть журнал	<p>Выберите Создать журнал, затем выберите Завершить все журналы, Завершить журнал GPS или Завершить журнал глубины, чтобы проверить или стереть данные журнала, сохраненные на карту памяти.</p> <p>Журналы GPS: выберите журнал и нажмите на кнопку OK, чтобы вывести на экран записанные в журнал данные о местоположении на карте и уточнить пройденный вами маршрут.</p> <p>Журналы высоты/глубины: выберите журнал и нажмите на кнопку OK, чтобы вывести на экран записанные в журнал данные о высоте над уровнем моря или глубине под водой и уточнить пройденный вами маршрут.</p> <ul style="list-style-type: none"> Чтобы удалить журнал, выберите его и нажмите кнопку Wipe. 	 64

Функция	Описание	
Синхронизация	<p>Сигналы спутников GPS используются для настройки даты и времени внутренних часов фотокамеры (только если для параметра Запись данных GPS в разделе Параметры GPS меню параметров GPS задано значение Вкл.).</p>	 65
Электронный компас	<p>Отображение компаса: если задано значение Вкл., на экране съемки отображается направление, в котором ориентирована фотокамера. Если монитор направлен вверх, индикатор компаса переключается в режим круглого компаса с красной стрелкой, указывающей на север. По умолчанию задано значение Выкл.</p> <p>Коррекция компаса: регулировка компаса, если он неправильно отображает направление. Опишите фотокамерой восьмерку, поворачивая руку таким образом, чтобы фотокамера была направлена вперед и назад, вправо и влево или вверх и вниз.</p> 	 66
Параметры высоты/ глубины	<p>Высотомер/глубиномер: На экране съемки отображается датчик высоты или глубины (10). По умолчанию задано значение Вкл.</p> <p>Коррекция высоты/глубины: корректировка значения высоты над уровнем моря или глубины под водой.</p> <p>Единицы высоты/глубины: единицы измерения расстояния для отображения высоты над уровнем моря или глубины под водой - "m (метры)" (настройка по умолчанию) или "ft (футы)."</p>	 67

Использование функции Wi-Fi (беспроводной локальной сети)

Функции, доступные через Wi-Fi

Вы можете использовать описанные ниже функции, установив специальное программное обеспечение "Wireless Mobile Utility" на мобильное устройство на базе Android OS или iOS и подключив это устройство к фотокамере.

Take Photos (Фотосъемка)

Вы можете открыть экран фотосъемки на дисплее мобильного устройства и использовать функции дистанционного управления фотокамерой.*

Снимки, полученные с использованием функций дистанционного управления, можно скопировать на мобильное устройство.

* В режиме дистанционного управления все операции, кроме включения и выключения фотокамеры, недоступны.

View Photos (Просмотр фотографий)

Вы можете скопировать на мобильное устройство фотографии, хранящиеся на карте памяти фотокамеры.

Установка программного обеспечения на мобильное устройство

1 С помощью мобильного устройства установите соединение с Google Play Store, App Store или другим онлайн-приложением и найдите "Wireless Mobile Utility".

- Обратитесь за дополнительными инструкциями к руководству по эксплуатации мобильного устройства.

2 Прочитайте описание и другую информацию и установите программное обеспечение.

- Дополнительная информация об использовании программного обеспечения дана в инструкциях по эксплуатации, которые доступны здесь:
 - Android OS : <http://nikonimglib.com/ManDL/WMAU/>
 - iOS : <http://nikonimglib.com/ManDL/WMAU-ios/>

Подключение мобильного устройства к фотокамере

Нажмите кнопку **MENU** → символ меню **Y** (настройка) (📖9) → Параметры Wi-Fi → Сеть Wi-Fi

- 1 Мульти-selectorом выберите **Сеть Wi-Fi** и нажмите кнопку **OK**.

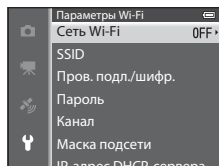

- 2 Выберите **Вкл.** и нажмите кнопку **OK**.

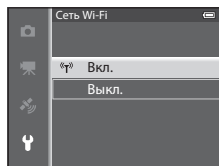

- На дисплее будут показаны SSID и пароль.
- Если для параметра **Пров. подл./шифр.** задано значение **Открыто** (настройка по умолчанию), пароль не отображается.
- Если в течение 3 минут от мобильного устройства не получено подтверждение соединения, восстанавливается настройка **Выкл.**

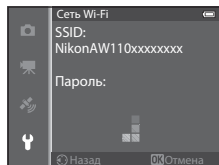

- 3 На мобильном устройстве задайте для Wi-Fi настройку Вкл.

- Обратитесь за дополнительными инструкциями к руководству по эксплуатации мобильного устройства.
- После того как на дисплее появится имя сети (SSID), которое можно использовать для мобильного устройства, выберите показанное SSID на фотокамере.
- Когда появится сообщение о вводе пароля (📖93), введите пароль, показанный на дисплее фотокамеры.
- После установки соединения фотокамеры с сетью Wi-Fi, открывается экран съемки с пиктограммой Wi-Fi (📖10).



- 4 Запустите программное обеспечение, установленное на мобильном устройстве.

- Открывается экран, на котором можно выбрать "Take photos" (Фотосъемка) или "View photos" (Просмотр фотографий).
- Когда появится сообщение "Cannot connect to camera." (Невозможно установить соединение с фотокамерой), повторно выберите настройку **Сеть Wi-Fi**.

Прекращение соединения Wi-Fi

- Выключите фотокамеру.
- На мобильном устройстве задайте для Wi-Fi настройку Выкл.

Соединение Wi-Fi. Примечания

- Задайте для параметра **Сеть Wi-Fi** значение **Выкл.**, если в месте вашего нахождения запрещено использование радиоволн.
- Если в фотокамеру не вставлена карта памяти, функции Wi-Fi недоступны. Если в фотокамеру вставлена карта памяти Eye-Fi (8084), функции Wi-Fi недоступны.
- Если установлено соединение с Wi-Fi, опция **Авто выкл.** неактивна.
- Если для параметра **Сеть Wi-Fi** задано значение **Вкл.**, батарея разряжается быстрее чем в нормальных условиях.
- Не удастся выбрать параметр **Сеть Wi-Fi** если на мониторе отображается индикатор уровня заряда батареи . Кроме того, если индикатор уровня заряда батареи  отображается при установленном соединении **Wi-Fi**, это соединение будет прервано.

Настройки безопасности. Примечание

Если в фотокамере предусмотрены функции Wi-Fi, но не заданы необходимые настройки безопасности (шифрование данных и пароль), посторонние лица могут получить доступ к сети и причинить вам ущерб. Настоятельно рекомендуется перед использованием функций Wi-Fi выполнить требуемые настройки безопасности.

Чтобы задать настройки безопасности, используйте пункт **Параметры Wi-Fi** меню настроек (96).







Общие настройки фотокамеры

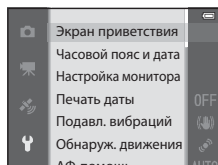











Меню настройки

Нажмите кнопку **MENU** → символ меню  (настройка) (📖9)

На экране меню выберите символ меню , чтобы открыть меню настройки. Можно изменить перечисленные ниже настройки.



Функция	Описание	
Экран приветствия	Задайте, должен ли отображаться экран приветствия при включении питания. Вы можете выбрать изображение для экрана приветствия. По умолчанию задано значение Нет .	 68
Часовой пояс и дата	Установка даты и времени на встроенных часах фотокамеры. С помощью настройки Часовой пояс вы можете задать часовой пояс, в границах которого вы в основном пользуетесь фотокамерой, и активировать/отключить режим летнего времени. Если задан пункт назначения  , фотокамера автоматически рассчитывает разницу во времени между пунктом назначения и домашним часовым поясом  и при сохранении изображения использует дату и время пункта назначения.	 69
Настройка монитора	В меню Информация о фото выберите тип информации, отображаемой на мониторе в режимах съемки и просмотра. Если выбрать Сетка кадрир.+авто , при съемке будет отображаться сетка кадрирования, помогающая кадрировать снимок.	 71
Печать даты	Впечатывание даты и времени в процессе съемки. По умолчанию задано значение Выкл. Впечатывание даты невозможно в следующих случаях. - Если в сюжетном режиме выбраны настройки Спорт , Ночной портрет (с использованием режима С рук), Ночной пейзаж (с использованием режима С рук), Музей , Освещение сзади (если для параметра HDR задано значение Вкл.), Простая панорама , Портрет питомца (с использованием режима Непрерывный) или 3D-фотосъемка . - Если режим Непрерывная В , Непрерывная Н , Буфер предв. съемки , Непр. В: 120 кадров/с , Непр. В: 60 кадров/с или BSS выбран для режима съемки Непрерывный (📖58). - Во время записи видео	 73

Функция	Описание	
<p>Подавл. вибраций</p>	<p>Уменьшение размазывания, которое возникает из-за дрожания фотокамеры при съемке. По умолчанию задано значение Вкл.</p> <ul style="list-style-type: none"> Если используется штатив, выберите для этой настройки значение Выкл., чтобы в работе этой функции не возникали неполадки. 	 74
<p>Обнаруж. движения</p>	<p>Если в процессе съемки выявлено перемещение объекта съемки или дрожание фотокамеры, для уменьшения размазывания автоматически увеличивается чувствительность и выдержка. По умолчанию задано значение Авто.</p> <p>Если фотокамера обнаружила собственное дрожание или перемещение объекта съемки и уменьшила выдержку, индикатор  подсвечивается зеленым.</p> <ul style="list-style-type: none"> В определенных режимах съемки и при определенных настройках движение не контролируется. В такой ситуации индикатор  не отображается. 	 75
<p>АФ-помощь</p>	<p>Если задано Авто (настройка по умолчанию), для облегчения фокусировки при слабом освещении во время съемки загорается вспомогательная подсветка АФ (28).</p> <ul style="list-style-type: none"> Даже если выбран режим Авто, вспомогательная подсветка АФ может не сработать в зависимости от положения зоны фокусировки или выбранного сюжетного режима. 	 76
<p>Цифровой зум</p>	<p>Если выбрано Вкл. (настройка по умолчанию), и оптический зум находится в максимальном телескопическом положении, поворот кнопки зуммирования в направлении T () приводит к включению цифрового зума (27).</p> <ul style="list-style-type: none"> Цифровой зум недоступен в зависимости от настроек в режиме съемки и в других режимах. 	 76
<p>Настройка звука</p>	<p>Включение и отключение различных звуковых сигналов фотокамеры. По умолчанию звуковые сигналы включены.</p> <ul style="list-style-type: none"> Звуковой сигнал срабатывания деактивирован в зависимости от настроек в режиме съемки и в других режимах. 	 77
<p>Чувст. актив. управлен.</p>	<p>Задайте чувствительность операции, выполняемой при "встряхивании" фотокамеры (чувствительность активного управления).</p> <p>Если для этого параметра выбрано значение Высокая, операция выполняется даже при небольшом "встряхивании" фотокамеры. Если для этого параметра выбрано значение Низкая, операция выполняется при сильном "встряхивании" фотокамеры. По умолчанию задано значение Средняя.</p> <ul style="list-style-type: none"> При просмотре снимков в режиме активного управления Быстрое воспроизвед. или полнокадрового просмотра фиксируется чувствительность операций для выбранных снимков. 	 77

Функция	Описание	
Активн. управл. просмотром	Если задано Вкл. (настройка по умолчанию), изображение можно выбрать, "встряхнув" фотокамеру в режиме полнокадрового просмотра.	 78
Авто выкл.	Установка периода времени, после истечения которого монитор выключается для уменьшения энергопотребления. По умолчанию задано значение 1 минута .	 78
Форматир. памяти/ Форматир. карточки	Вы можете отформатировать внутреннюю память (если карта памяти не установлена) или память карты (когда карта памяти установлена). <ul style="list-style-type: none"> • При форматировании все данные, записанные во внутренней памяти или на карте памяти, удаляются, и их восстановление невозможно. Перед форматированием обязательно перенесите важные снимки на компьютер. 	 79
Язык/Language	Изменение языка экранных сообщений фотокамеры.	 79
Настройки ТВ	Изменение параметров подключения к телевизору. <ul style="list-style-type: none"> • Если при подключении фотокамеры к телевизору с помощью аудио-/видеокабеля на экране телевизора не появляется изображение, задайте для параметра Режим видео значение NTSC или PAL в соответствии с типом сигнала, который поддерживает данный телевизор. • Можно задать настройки HDMI. 	 80
Предуп. о закр. глаз	Если при съемке в режимах, отличных от режима интеллектуального портрета ( 62), но с применением функции распознавания лиц фотокамера обнаруживает, что человек на снимке, возможно, закрыл глаза сразу после того, как снимок был сделан, на мониторе появляется сообщение Кто-то моргнул? , чтобы пользователь проверил снимок. По умолчанию задано значение Выкл.	 81
Параметры Wi-Fi	Для подключения фотокамеры к внешнему устройству задайте активный режим работы сети Wi-Fi (беспроводной сети LAN). Вы также можете изменить информацию о сети, например, SSID фотокамеры и пароль.	 82
Загрузка Eye-Fi	Активация или блокировка функции отправки изображений на компьютер с использованием карты Eye-Fi. Настройка по умолчанию: Включить (если карта Eye-Fi вставлена в фотокамеру).	 84
Сброс всех знач.	Восстановление стандартных настроек фотокамеры, действующих по умолчанию. <ul style="list-style-type: none"> • Некоторые настройки, например Часовой пояс и дата и Язык/Language, сбросить невозможно. 	 85
Версия прошивки	Отображение текущей версии прошивки фотокамеры.	 88



Раздел "Руководство"

В разделе "Руководство" содержится подробная информация и советы по использованию фотокамеры.

Съемка

Использование режима "Простая панорама" (съемка и просмотр) 2

Просмотр

Режим избранных снимков 5
Режим автосортировки 8
Режим "Список по дате" 10
Просмотр снимков в последовательности 11
Редактирование снимков 13
Подключение фотокамеры к телевизору (для просмотра снимков) 20
Подключение фотокамеры к принтеру (прямая печать) 22

Видеоролики

Редактирование видеороликов 27

Меню





Меню съемки (Режим (Авто)) 29
Меню режима "Интеллект. портрет" 42
Меню видео 44
Меню просмотра 50
Меню параметров GPS 58
Меню настройки 68

Дополнительная информация

Сообщения об ошибках 89
Имена файлов и папок 94
Дополнительные принадлежности 96



Использование режима "Простая панорама" (съемка и просмотр)

Фотосъемка в режиме "Простая панорама"

Откройте экран съемки → кнопка  (режим съемки) →  (второй символ сверху*) →  →  →  (Простая панорама)



* Отображается символ последнего выбранного сюжетного режима. Настройка по умолчанию:  (портрет).

1 Выберите диапазон съемки, **Нормальная (180°)** или **Широкая (360°)**, и нажмите кнопку **OK**.

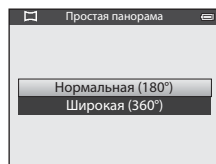
- Если фотокамера расположена горизонтально, доступны следующие размеры изображения (Ш × В).
 -  **Нормальная (180°)**:
4800 × 920, если фотокамера перемещается по горизонтали;
1536 × 4800, если фотокамера перемещается по вертикали
 -  **Широкая (360°)**:
9600 × 920, если фотокамера перемещается по горизонтали;
1536 × 9600, если фотокамера перемещается по вертикали.
- Если фотокамера расположена вертикально, доступные сочетания направления перемещения и размера изображения (Ш × В) противоположны вышеуказанным.



2 Скомпонуйте первый кадр панорамы и нажмите спусковую кнопку затвора наполовину, чтобы отрегулировать фокусировку.

- Зум блокируется в широкоугольном положении.
- На мониторе отображается кадрирующая разметка.
- Фотокамера фокусируется на объекте в центре кадра.
- Можно изменить поправку экспозиции ( 54).
- Если фокусировку или экспозицию не удается настроить на основной объект, попробуйте использовать блокировку фокусировки ( 63).

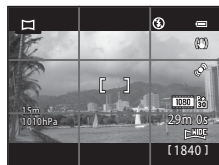

3 Нажмите спусковую кнопку затвора до конца и отпустите ее.

- Отобразится символ , указывающий направление съемки панорамы.



4 Медленно переместите камеру по прямой в одном из четырех направлений, чтобы начать съемку.

- Съемка начинается, когда фотокамера распознает направление съемки панорамы.
- Отображается индикатор текущей точки съемки.
- Когда шкала индикатора подходит к концу, съемка завершается.



Индикатор

Пример перемещения фотокамеры

- Пользователь плавно перемещает фотокамеру от одного края панорамы к другому, по горизонтали, по вертикали или по дуге.
- Если через 15 секунд (в режиме **STD Нормальная (180°)**) или через 30 секунд (в режиме **WIDE Широкая (360°)**) с момента начала съемки конец шкалы индикатора не будет достигнут, съемка прекратится.



✓ Простая панорама. Примечания

- Область изображения сохраненного снимка будет уже, чем изображение на мониторе в момент съемки.
- Если фотокамера перемещается слишком быстро, сильно дрожит, или объект съемки слишком однородный (например, стена или какой-либо затененный объект), съемка завершается с ошибкой.
- Если съемка завершается до достижения половины диапазона панорамы, панорамные снимки не сохраняются.
- Если съемка завершается, когда отснято более половины диапазона панорамы, но конечная точка не достигнута, неснятый фрагмент панорамы сохраняется как серое поле.

Просмотр простой панорамы (прокрутка)

Переключитесь в режим просмотра (📖30), отобразите в режиме полнокадрового просмотра снимок, сделанный в режиме Простая панорама, и нажмите кнопку **OK**. Фотокамера отобразит короткую сторону снимка на весь экран и автоматически прокрутит отображаемую область снимка.

- Снимки, сделанные в режиме Простая панорама, помечаются символом **WIDE** или **WIDE**.
- Прокрутка снимка осуществляется в направлении съемки панорамы.

В верхней части монитора во время просмотра отображаются кнопки управления просмотром. Если выбрать панель управления просмотром кнопками мультиселектора ◀ или ▶ и нажать кнопку **OK**, можно выполнить следующие действия.

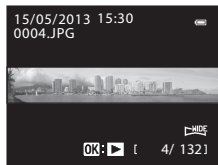

Действие	Элемент управления	Описание
Обратная перемотка	◀	Быстрая прокрутка назад при нажатии кнопки OK .
Перемотка вперед	▶	Быстрая прокрутка вперед при нажатии кнопки OK .
Пауза	⏸	Когда просмотр приостановлен, с помощью кнопок управления просмотром в верхней части монитора можно выполнить следующие действия.
	◀	Перемотка назад при нажатии кнопки OK .
	▶	Прокрутка при нажатии кнопки OK .
Конец	■	Возврат в режим полнокадрового просмотра.

✓ **Просмотр снимков, сделанных в режиме "Простая панорама". Примечание**

Панорамные снимки, сделанные в режимах, отличных от режима Простая панорама фотокамеры COOLPIX AW110, на данной фотокамере могут не прокручиваться и не масштабироваться.

Режим избранных снимков

Вы можете рассортировать изображения (кроме видеороликов) по девяти альбомам, а также добавлять изображения как избранные снимки (добавляемые изображения не копируются и не перемещаются).





После добавления изображений в альбомы вы можете с помощью режима избранных снимков выбрать для просмотра только добавленные изображения.





- Снимки будет проще найти, если добавить их в разные альбомы, сгруппировав по событиям или объектам съемки.
- Один и тот же снимок можно добавить в разные альбомы.
- В один альбом можно добавить до 200 снимков.

Добавление снимков в альбомы

Нажмите кнопку  (режим просмотра*) → кнопка **MENU** → Избранные снимки

* В режиме просмотра избранных снимков добавление снимков невозможно.

1 Нажмите кнопку мультиселектора  или , выберите снимок и нажмите кнопку , чтобы открыть .

- Чтобы добавить в один альбом несколько изображений, повторите это действие нужное количество раз.
- Чтобы отменить выбор, нажмите кнопку  для удаления символа .
- Если рычажок зуммирования () повернут в направлении **T** () , экран переключается в режим полнокадрового просмотра. Если рычажок зуммирования повернут в направлении **W** () , экран переключается в режим просмотра уменьшенных изображений.

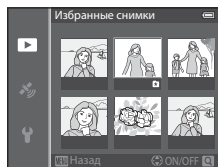

2 Отметьте символом  все снимки, которые нужно добавить в альбом, и нажмите кнопку **OK**.

3 С помощью мультиселектора выберите альбом, в который нужно добавить снимки, и нажмите кнопку **OK**.

- Выбранные снимки будут добавлены в альбом, и на экране фотокамеры откроется меню просмотра.
- Чтобы добавить один снимок в несколько альбомов, выберите **Избранные снимки** и повторите действия с шага 1.

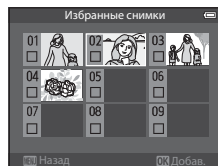

Просмотр снимков в альбомах

Нажмите кнопку (режим просмотра) → кнопка (📖67) → Избранные снимки

Мультиселектором выберите альбом и нажмите кнопку (OK), чтобы просмотреть только снимки, добавленные в один и тот же альбом.

- На экране списка снимков в альбоме можно выполнить следующие действия.
 - Кнопка (удалить): удаление всех снимков в выбранном альбоме.
 - Кнопка **MENU**: изменение символа альбома (цвета и стиля) (7).
- Если при воспроизведении снимков в режиме полнокадрового просмотра или просмотра уменьшенных изображений открыть меню кнопкой **MENU** и выбрать вкладку (меню избранных снимков), затем можно будет выбрать ту или иную функцию в меню просмотра (69).

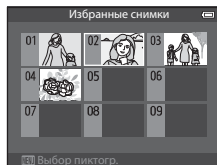

Удаление. Примечание

При удалении снимка в режиме "Избранные снимки" снимок будет удален из альбома и из внутренней памяти или с карты памяти безвозвратно.

Удаление снимков из альбомов

Выберите режим "Избранные снимки" → Выберите альбом, из которого нужно удалить снимки (6) → кнопка → кнопка **MENU** → Удалить из избранных

- 1 Нажмите кнопку мультиселектора или , выберите удаляемое изображение и нажмите кнопку для удаления .

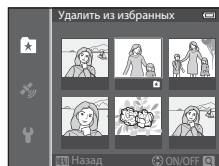

- Чтобы удалить другие снимки из того же альбома, повторите это действие нужное количество раз.
- Поверните рычажок зуммирования (66) в направлении **T** (Q) для перехода в режим полнокадрового просмотра или в направлении **W** () , чтобы отобразить уменьшенные изображения.



- 2 Выберите **Да** и нажмите кнопку .

Изменение символа альбома избранных снимков

Нажмите кнопку  (режим просмотра) → кнопка  (67) →  Избранные снимки → Выберите желаемый альбом → кнопка MENU

- 1 Нажмите кнопку мультиселектора  или , чтобы выбрать цвет символа, и нажмите кнопку .

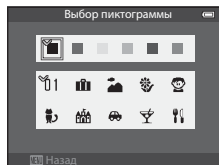

- 2 Нажмите кнопку , ,  или , чтобы выбрать символ, а затем нажмите кнопку .

- Символ изменится, и на мониторе снова отобразится список альбомов.

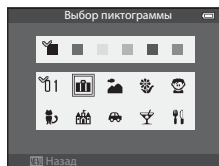

Символы альбомов. Примечания

Символы альбомов настраиваются отдельно для внутренней памяти и для карты памяти.

- Прежде чем изменить символы альбомов для внутренней памяти, извлеките из фотокамеры карту памяти.
- По умолчанию используется символ номера (черный).

Режим автосортировки

Сделанные снимки автоматически сортируются по категориям, например: портреты, пейзажи и видеоролики.



Нажмите кнопку (режим просмотра) → кнопка (📖67) → Автосортировка

Мультиселектором выберите категорию и нажмите кнопку , чтобы просмотреть снимки из выбранной категории.

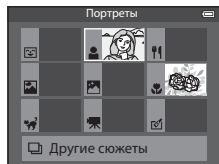
- На экране выбора категории можно выполнить следующие действия.
 - Кнопка (удалить): удаление всех снимков в выбранной категории.
- Если при воспроизведении снимков в режиме полнокадрового просмотра или просмотра уменьшенных изображений открыть меню кнопкой **MENU** и выбрать вкладку (режим автосортировки), затем можно будет выбрать ту или иную функцию в меню просмотра (📖69).



Категории режима "Автосортировка"



Функция	Описание
 Улыбка	Снимки, сделанные в режиме "Интеллект. портрет" (📖45) при значении настройки таймера улыбки Включить
 Портреты	Снимки, сделанные в режиме  (авто) (📖47) с применением функции обнаружения лиц (📖62) Снимки, сделанные в сюжетных режимах Портрет* , Ночной портрет* , Праздник/в помещ. или Освещение сзади* (📖34) Снимки, сделанные в режиме "Интеллект. портрет" (📖45) при значении настройки таймера улыбки Выключить
 Еда	Снимки, сделанные в сюжетном режиме Еда (📖34)
 Пейзаж	Снимки, сделанные в сюжетном режиме Пейзаж* (📖34)
 От заката до рассвета	Снимки, сделанные в сюжетных режимах Ночной пейзаж* , Закат, Сумерки/рассвет или Фейерверк (📖34)
 Макросъемка	Снимки, сделанные в режиме  (авто) с применением режима макросъемки (📖53) Снимки, сделанные в сюжетном режиме Макро* (📖34)
 Портрет питомца	Снимки, сделанные в сюжетном режиме Портрет питомца (📖34)
 Видео	Видеоролики (📖77)
 Измененные копии	Копии, сделанные с помощью функции редактирования (👁️13)
 Другие сюжеты	Остальные изображения, не относящиеся к вышеописанным категориям.

* Снимки, сделанные в режиме  (простой авторежим) (📖33), также сортируются по соответствующим категориям.







Режим "Автосортировка". Примечания

- В режиме "Автосортировка" в каждую категорию можно добавить не более 999 снимков и видеороликов. Если в ту или иную категорию уже добавлено 999 снимков или видеороликов, новые снимки и видеоролики нельзя добавлять в эту категорию, а также отображать в режиме "Автосортировка". Снимки и видеоролики, которые нельзя отнести к той или иной категории, можно просматривать в обычном режиме просмотра (📖30) или в режиме "Список по дате" (👁️10).
- В режиме "Автосортировка" нельзя просматривать снимки и видеоролики, скопированные из внутренней памяти или с карты памяти.
- В режиме "Автосортировка" нельзя просматривать снимки и видеоролики, сделанные другой фотокамерой, не моделью COOLPIX AW110.

Режим "Список по дате"

Нажмите кнопку  (режим просмотра) → кнопка  (67) →  Список по дате

Мульти-selectorом выберите дату и нажмите кнопку , чтобы просмотреть снимки с выбранной датой создания.

- Отобразится первый снимок, сделанный в выбранный день.
- На экране списка по дате создания снимка можно выполнять следующие действия.
 - Кнопка **MENU**: если на экране выбора даты создания снимка выбрать вкладку  (меню списка по дате), чтобы открыть меню просмотра ( 69), можно выбрать и применить к снимкам с выбранной датой создания одну из следующих функций.
 - Задание печати, Показ слайдов или Защита
 - Кнопка  (удалить): удаление всех снимков с выбранной датой создания.
- Если при воспроизведении снимков в режиме полнокадрового просмотра или просмотра уменьшенных изображений открыть меню кнопкой **MENU** и выбрать вкладку  (меню списка по дате), затем можно будет выбрать ту или иную функцию в меню просмотра ( 69).
- В режиме "Список по дате" режим отображения календаря ( 66) недоступен.



Режим "Список по дате". Примечания

- Можно выбрать до 29 дат. При наличии более 29 дат съемки, присвоенных снимкам, все снимки, сделанные ранее последних 29 дат, отображаются в списке вместе под пунктом **Другие**.
- В режиме "Список по дате" могут отображаться только последние 9000 снимков.
- Снимки, сделанные, когда на фотокамере не была настроена дата, обрабатываются как снимки с датой создания "1 января 2013 г."

Просмотр снимков в последовательности

Снимки, сделанные в режиме непрерывной съемки, сохраняются в группах (называемых "последовательностями"); каждая последовательность соответствует одному сеансу непрерывной съемки.

- **Непрерывная В, Непрерывная Н, Буфер предв. съемки, Непр. В: 120 кадров/с или Непр. В: 60 кадров/с** в пункте **Непрерывный** (👁️33) меню съемки
- **Спорт** (📖35) или **Непрерывный** в сюжетном режиме **Портрет питомца** (📖41)

В режимах полнокадрового просмотра или просмотра уменьшенных изображений (📖66) первый снимок в последовательности используется в качестве "основного", т.е. описывает последовательность в целом.

Отображение
последовательности



Если основной снимок в последовательности отображается в режиме полнокадрового просмотра, чтобы отобразить снимки из данной последовательности по отдельности, нажмите кнопку **OK**. Чтобы вернуться в режим отображения только основного снимка, нажмите кнопку мультиселектора ▲.



Если снимки в последовательности отображаются по отдельности, можно выполнить следующие действия.

- Выбор снимка: нажмите кнопку мультиселектора ◀️ или ▶️.
- Увеличение: поверните рычажок зуммирования в положение **T** (📖65).

👍 **Последовательность. Примечания**

- Снимки, сделанные в режиме непрерывной съемки другими фотокамерами, не моделью COOLPIX AW110, нельзя просматривать в качестве последовательности.
- Если в режиме непрерывной съемки выполнен только один снимок, он недоступен для просмотра в качестве последовательности.

📎 **Свойства отображаемой последовательности**

Чтобы все последовательности отображались только в виде основного снимка или в виде отдельных изображений, воспользуйтесь параметром **Свойства отобр. послед.** (👁️57) в меню просмотра.

Если для параметра **Свойства отобр. послед.** задано значение **Отдельные снимки**, то при выборе определенного снимка в последовательности на мониторе отображается символ 📄.

📎 **Изменение основного снимка в последовательности**

Основной снимок в последовательности можно изменить с помощью функции **Выбрать основн. снимок** (👁️57) в меню просмотра.

Удаление снимков в последовательности

Если в меню просмотра для параметра **Свойства отобр. послед.** (👁️57) задано значение **Только основной снимок**, то при нажатии кнопки 🗑️ и выборе метода удаления будут удалены следующие снимки.

- Если отображается только основной снимок в последовательности:
 - **Текущий снимок:** при выборе последовательности удаляются все содержащиеся в ней снимки.
 - **Удалить выбр. снимки:** при выборе основного снимка на экране "Удалить выбр. снимки" (📖32) удаляются все содержащееся в последовательности снимки.
 - **Все снимки:** удаляются все снимки в отображаемой последовательности.
- Если выбрать основной снимок и нажать кнопку ⓧ для отображения снимков в последовательности по отдельности, а затем нажать кнопку 🗑️:

Методы удаления изменяются следующим образом.

 - **Текущий снимок:** удаление отображаемого снимка.
 - **Удалить выбр. снимки:** выбор в последовательности нескольких снимков, которые необходимо удалить, на экране "Удалить выбр. снимки" (📖32).
 - **Всю последовательн.:** удаляются все снимки в последовательности, в том числе отображаемый.

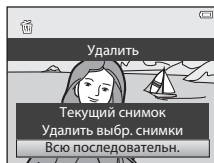

Функции меню просмотра, доступные при работе с последовательностями

Если во время просмотра последовательности снимков нажать кнопку **MENU**, вы получите доступ к следующим пунктам меню.

- | | | | |
|-------------------------------------|--------|---------------------------------|--------|
| • Быстрая обработка ¹ | → 👁️16 | • Повернуть снимок ¹ | → 👁️54 |
| • D-Lighting ¹ | → 👁️16 | • Уменьшить снимок ¹ | → 👁️18 |
| • "Глянцевое" ретушир. ¹ | → 👁️17 | • Звуковая заметка ¹ | → 👁️55 |
| • Впечатывание данных ¹ | → 👁️18 | • Копирование ² | → 👁️56 |
| • Задание печати ² | → 👁️50 | • Свойства отобр. послед. | → 👁️57 |
| • Показ слайдов | → 👁️53 | • Выбрать основн. снимок | → 👁️57 |
| • Защита ² | → 👁️54 | • Избранные снимки ² | → 👁️5 |

¹ Отобразив снимки по отдельности, нажмите кнопку **MENU**. Настройки применяются к отдельным снимкам.

² Если нажать кнопку **MENU** во время отображения только основного снимка, ко всем снимкам в последовательности будут применены одинаковые настройки. Отобразив снимки по отдельности, нажмите кнопку **MENU**, чтобы применить настройки к отдельным снимкам.

Редактирование снимков

Функции редактирования

Вы можете отредактировать изображения, используя описанные ниже функции. Отредактированные изображения сохраняются как отдельные файлы (🔗94).

Функция редактирования	Применение
Быстрые эффекты (🔗41)	Применение различных эффектов к изображениям.
Быстрая обработка (🔗16)	Простое создание копий снимков с увеличенным контрастом и большим цветовым насыщением.
D-Lighting (🔗16)	При помощи этой функции можно создать копию снимка с повышенными яркостью и контрастом, увеличив яркость темных участков.
"Глянцевое" ретушир. (🔗17)	Смягчается тон кожи, лица уменьшаются, а глаза кажутся больше.
Впечатывание данных (🔗18)	На снимках впечатывается информация о высоте над уровнем моря или глубине под водой, сохраненная во время съемки, показания электронного компаса и другая информация.
Уменьшить снимок (🔗18)	При помощи этой функции можно создавать уменьшенные копии снимков, которые затем можно использовать, например, для отправки по электронной почте.
Кадрировать (🔗19)	Частичная обрезка изображения. Служит для увеличения части изображения или изменения композиции кадра.



Исходные снимки и отредактированные копии

- При удалении исходных снимков копии, созданные с помощью функций редактирования, не удаляются. При удалении копий, созданных с использованием функций редактирования, исходные снимки не удаляются.
- Отредактированные копии снимков сохраняются с той же датой и временем, что и исходные.
- При редактировании снимков с пометкой **Задание печати** (🔗50) или **Защита** (🔗54) на отредактированных копиях эти настройки не будут сохранены.

Дополнительные сведения

Дополнительные сведения см. в разделе "Имена файлов и папок" (🔗94).

Редактирование изображений. Примечания

- Нельзя зарегистрировать следующие снимки.
 - Снимки, сделанные в режиме **Простая панорама** или **3D-фотосъемка**
 - Снимки, сделанные другими фотокамерами, не моделью COOLPIX AW110
- Если на снимке не обнаружены лица, функция гламурной ретуши недоступна.
- Функцию впечатывания данных можно использовать только для редактирования изображений, на которых записана высота над уровнем моря или глубина под водой.
- При просмотре копии, созданной с помощью фотокамеры COOLPIX AW110, на другой цифровой фотокамере в ряде ситуаций корректное отображение или перенос на компьютер оказываются невозможны.
- Если во внутренней памяти или на карте памяти не хватает места, функции редактирования недоступны.
- Прежде чем редактировать последовательность снимков в режиме отображения только основного снимка ()11), выполните одно из приведенных ниже действий.
 - Нажмите кнопку , чтобы отобразить снимки по отдельности, а затем выберите нужный снимок.
 - Задайте для параметра **Свойства отобр. послед.** ()57) значение **Отдельные снимки**, чтобы снимки в последовательности отображались по отдельности, а затем выберите снимок

Ограничения при редактировании изображений

При редактировании ранее отредактированных изображений действуют следующие ограничения.

Использованные функции редактирования	Дополнительные функции редактирования
Быстрая обработка D-Lighting Быстрые эффекты	Можно использовать функции "Глянцевое" ретушир., Уменьшить снимок и кадрирование.
"Глянцевое" ретушир.	Можно использовать функции Быстрые эффекты, Быстрая обработка, D-Lighting, Уменьшить снимок и кадрирование.
Впечатывание данных Уменьшить снимок Кадрирование	Другие функции редактирования недоступны.

- К уже отредактированным копиям нельзя повторно применить ту же функцию редактирования.
- Для применения той или иной функции редактирования в сочетании с функцией "Уменьшить снимок" или "Кадрирование" сначала используйте нужную функцию редактирования, а в последнюю очередь — функцию "Уменьшить снимок" или "Кадрирование".
- Эффекты ретуши, например, смягчение тона в функции гламурной ретуши, можно применять к изображениям, при съемке которых использовалась функция смягчения тона кожи.

Быстрые эффекты: Применение эффектов к изображениям

Перечисленные ниже эффекты (24 варианта) можно применять к изображениям, помеченным символом **OK**: , в режиме полнокадрового просмотра. Полученный результат можно увидеть в режиме предварительного просмотра на экране, показанном на шаге 2.

Эффект	Описание
Картина, Высокий ключ, Эффект игруш. камеры и Низкий ключ	В основном корректирует оттенок и придает изображению иной облик.
Софт-фильтр, Рыбий глаз, Лучи и Эффект миниатюры	Использует различные эффекты обработки изображений.
Контрастн. монохр. изоб., Сепия, Цианотипия и Выборочный цвет (12 цветов)	Превращает многоцветные изображения в одноцветные. "Выборочный цвет" преобразует все цвета кроме заданного в черно-белую гамму.
Удаление тумана	Уменьшает размывание изображений, обусловленное подводной съемкой.

1 Откройте изображение, к которому вы хотите применить эффект, в режиме полнокадрового просмотра и нажмите на кнопку **OK**.

- Откроется экран выбора эффектов.

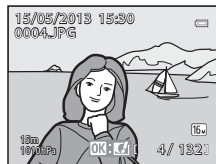

2 Нажмите кнопку мультиселектора **◀** или **▶**, чтобы выбрать эффект, затем нажмите кнопку **OK**.

- Поверните кнопку зуммирования в направлении **T** (телескопическое положение объектива), чтобы открыть экран подтверждения примененного эффекта. Поверните кнопку зуммирования в направлении **W** (широкоугольное положение объектива) для возврата к экрану выбора эффектов.

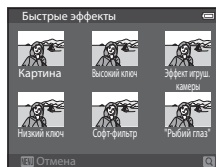

3 Выберите **Да** и нажмите кнопку **OK**.

- Копии, созданные с использованием экспресс-эффектов, хранятся в отдельных файлах; их можно отличить по символу , отображающемуся во время просмотра (12).

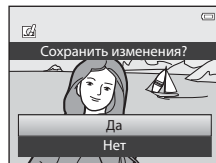

Быстрая обработка: повышение контраста и насыщенности

Выберите снимок (📖30) → кнопка MENU (📖18) → Быстрая обработка

Нажмите кнопку мультиселектора ▲ или ▼, чтобы выбрать уровень настройки, затем нажмите кнопку ОК.

- Исходная версия будет отображена слева, отредактированная версия — справа.
- Для отмены нажмите кнопку ◀.
- Копии, созданные с помощью функции быстрой обработки, можно отличить по символу 📄, отображающемуся в режиме просмотра (📖12).

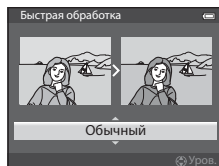

D-Lighting: повышение яркости и контраста

Выберите снимок (📖30) → кнопка MENU (📖18) → D-Lighting

Нажмите кнопку мультиселектора ▲ или ▼, чтобы выбрать **Да**, затем нажмите кнопку ОК.

- Исходная версия будет отображена слева, отредактированная версия — справа.
- Копии, созданные с помощью функции D-Lighting, хранятся в отдельных файлах; их можно отличить по символу 📄, отображающемуся в режиме просмотра (📖12).

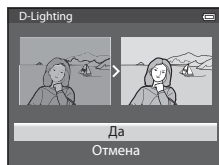

Гламурная ретушь: смягчается тон кожи, лица уменьшаются, а глаза кажутся больше.

Выберите снимок (📖30) → кнопка MENU (📖8) → "Глянцевое" ретушир.

1 Для выбора эффекта воспользуйтесь кнопкой мультиселектора ▲ или ▼, а затем нажмите кнопку **OK**.

- **Все:** смягчается тон кожи, лица уменьшаются, а глаза кажутся больше.
- **Смягчение тона кожи:** смягчается тон кожи лица.
- Откроется экран подтверждения, и отобразится увеличенная часть снимка с лицом, к которому применяется редактирование.
- Для отмены нажмите кнопку ◀.

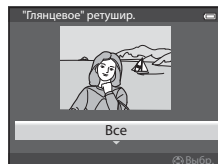

2 Подтвердите результаты.

- Можно визуальнo усовершенствовать 12 лиц, в порядке удаления от центра кадра.
- Если смягчение тона кожи применяется к нескольким лицам, для переключения между лицами воспользуйтесь кнопками мультиселектора ◀ и ▶.
- Для выбора другого эффекта гламурной ретуши нажмите кнопку **MENU** и вернитесь к шагу 1.
- Для создания копии, отредактированной с помощью функции гламурной ретуши, нажмите кнопку **OK**.
- Копии, созданные с использованием функции гламурной ретуши, хранятся в отдельных файлах; их можно отличить по символу 📄, отображающемуся во время просмотра (📖12).

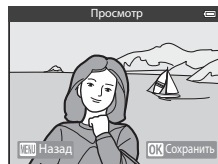

✔ **Гламурная ретушь. Примечания**

- В зависимости от условий съемки (например, от ориентации и яркости лица) лица иногда не распознаются, или не удастся достичь нужного эффекта.
- Если на снимке не обнаружены лица, выдается экранное предупреждение и снова открывается меню просмотра.

Впечатывание данных: впечатывание информации, например, высоты над уровнем моря и направления, измеренного электронным компасом

Выберите снимок (📖30) → кнопка MENU (📖18) → Впечатывание данных

Нажмите кнопку мультиселектора ▲ или ▼, чтобы выбрать **Да**, затем нажмите кнопку **OK**.

- На снимки можно впечатать информацию о высоте над уровнем моря, глубине под водой и атмосферном давлении, о направлении, которое измерено электронным компасом, дату/ время, а также широту и долготу (📖12).
- Изображения, созданные с использованием функции впечатывания данных, сохраняются в отдельных файлах.



✓ Впечатывание данных. Примечание

На снимках может быть впечатана только записанная на них информация.

Уменьшить снимок: уменьшение размера изображения

Выберите снимок (📖30) → кнопка MENU (📖18) → Уменьшить снимок

1 Кнопкой мультиселектора ▲ или ▼ выберите нужный размер копии и нажмите кнопку **OK**.

- Доступный для выбора размер изображения зависит от соотношения сторон редактируемого снимка (📖29) (режима изображения).
 - Изображения с соотношением сторон 4:3: **640x480**, **320x240** или **160x120**
 - Изображения с соотношением сторон 16:9: **640x360**

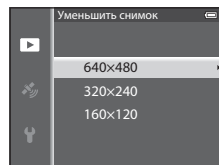

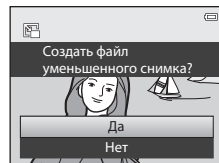

2 Выберите **Да** и нажмите кнопку **OK**.

- Созданные копии хранятся в отдельных файлах (с коэффициентом сжатия примерно 1:16).
- Изображения, созданные с помощью функции "Уменьшить снимок", в режиме просмотра будут показаны как уменьшенные изображения, с символом 📖 (📖12).









Кадрирование: создание кадрированной копии

Используется для создания копий, содержащих только видимый на мониторе участок, когда символ  отображается при включенном увеличении в режиме просмотра (65).

1 Увеличьте изображение для кадрирования (65).

2 Скомпонуйте копию кадра.

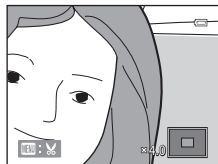

- Поверните рычажок зуммирования в направлении **T** () или **W** () для настройки коэффициента зуммирования.
- Кнопками мультиселектора , ,  или  прокрутите снимок, чтобы на мониторе была видна только та часть снимка, которую вы хотите скопировать.

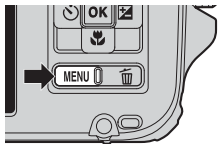

3 Нажмите кнопку **MENU**.



4 Мультиселектором выберите **Да** и нажмите кнопку **OK**.

- Копии, созданные с помощью функции быстрой обработки, можно отличить по символу , отображающемуся в режиме просмотра (12).

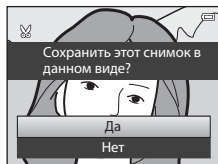

Размер изображения

Чем меньше диапазон кадрирования, тем меньше размер (количество пикселей) копии кадрированного снимка. Если для кадрированной копии задан размер изображения 320 x 240 или 160 x 120, в режиме просмотра будет показано уменьшенное изображение.

Кадрирование снимка в вертикальной ориентации

С помощью функции **Повернуть снимок** (54) поверните изображение, чтобы придать ему горизонтальную ориентацию. Выполнив кадрирование, восстановите вертикальную ориентацию изображения. Для кадрирования снимка в вертикальной ориентации его следует увеличить так, чтобы на мониторе исчезли черные поля по обеим сторонам. Кадрированный снимок будет отображен в горизонтальной ориентации.

Подключение фотокамеры к телевизору (для просмотра снимков)

Для просмотра снимков на телевизоре подключите фотокамеру к телевизору.

Если телевизор оснащен разъемом HDMI, фотокамеру можно подключить к нему с помощью доступного в продаже кабеля HDMI.

1 Выключите фотокамеру.

2 Подключите фотокамеру к телевизору.

При подключении с помощью входящего в комплект фотокамеры аудио-/ видеокабеля

- Подключите желтый разъем к видеовходу телевизора, подключите красный и белый разъем к аудиовходу.

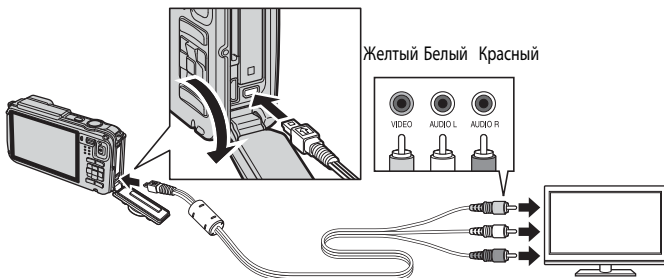

При подключении с помощью доступного в продаже кабеля HDMI

- Подключите разъем к входному разъему HDMI телевизора.

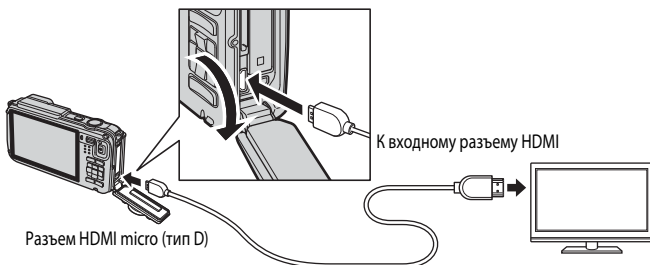

3 Настройте телевизор на работу с видеоканалом.

- Подробные сведения см. в документации, поставляемой в комплекте с телевизором.

4 Нажмите и удерживайте кнопку , чтобы включить фотокамеру.

- Фотокамера перейдет в режим просмотра, и снимки будут показаны на экране телевизора.
- Пока фотокамера подключена к телевизору, монитор фотокамеры не включается.

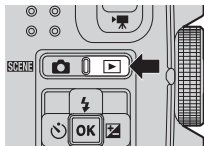

Подключение кабеля HDMI. Примечания

Кабель HDMI не входит в комплект поставки. Для подключения фотокамеры к телевизору используйте доступный в продаже кабель HDMI. Выход этой фотокамеры выполнен в форме разъема HDMI mini (тип D). Приобретая кабель HDMI, убедитесь в том, что конец этого кабеля для подключения устройства оснащен разъемом HDMI mini.

Подключение кабеля. Примечание

При подключении кабеля проверьте правильность положения штекера. Не применяйте силу при подключении штекера к фотокамере. При отсоединении кабеля не вытаскивайте штекер под углом.

Если на экране телевизора не появилось изображение

Убедитесь, что значение параметра **Настройки ТВ** (80) в меню настройки подходит для используемого телевизора.

Использование пульта дистанционного управления телевизора (управление устройством HDMI)

Пульт дистанционного управления телевизором, соответствующий стандарту HDMI-CEC, можно использовать для управления фотокамерой в режиме просмотра.

Пульт дистанционного управления можно использовать вместо мультиселектора или рычажка зуммирования для выбора снимков, запуска/остановки просмотра видеороликов, переключения между режимом полнокадрового просмотра и режимом просмотра четырех уменьшенных изображений и т.д.

- Задайте для параметра **Управл. устр-вом HDMI** (80) в меню **Настройки ТВ** значение **Вкл.** (настройка по умолчанию) и подключите фотокамеру к телевизору с помощью кабеля HDMI.
- Направьте пульт дистанционного управления в сторону телевизора.
- Сведения о том, поддерживает ли телевизор стандарт HDMI-CEC, см. в руководстве по эксплуатации телевизора или в других сопутствующих документах.

HDMI и HDMI-CEC

"HDMI" расшифровывается как High-Definition Multimedia Interface (мультимедийный интерфейс высокой четкости). Это один из типов мультимедийных интерфейсов.

"HDMI-CEC" — это сокращенное название стандарта HDMI-Consumer Electronics Control (управление бытовой электроникой HDMI), согласующего работу совместимых устройств.

Подключение фотокамеры к принтеру (прямая печать)

Для печати снимков без компьютера пользователи принтеров, совместимых с PictBridge (☀️-26), могут подключать фотокамеру непосредственно к принтеру.

Подключение фотокамеры к принтеру

- 1 Выключите фотокамеру.
- 2 Включите принтер.
 - Проверьте настройки принтера.
- 3 Подключите фотокамеру к принтеру USB-кабелем из комплекта поставки.
 - Проверьте правильность положения штекера. При отсоединении кабеля не вытаскивайте штекер под углом.

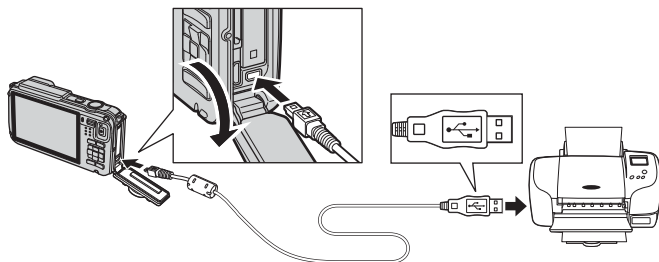

- 4 Включите фотокамеру.
 - Если подключение выполнено правильно, на мониторе фотокамеры отобразится начальный экран **PictBridge** (1). Затем отобразится экран **Отпечатать выбор** (2).

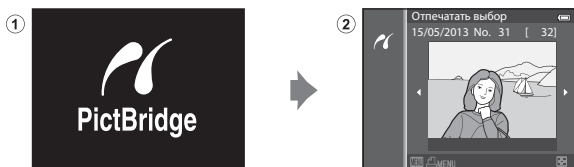

☑️ Источник питания. Примечания

- При подключении фотокамеры к принтеру для предотвращения внезапного отключения фотокамеры ее батарея должна быть полностью заряжена.
- Если используется сетевой блок питания EH-62F (приобретается отдельно) (☀️-96), для питания фотокамеры COOLPIX AW110 можно использовать электрическую розетку. Ни при каких обстоятельствах не используйте другие сетевые блоки питания, кроме EH-62F. Нарушение этого требования может привести к перегреву или повреждению фотокамеры.

Печать отдельных снимков

Если фотокамера правильно подключена к принтеру (📷22), можно печатать снимки, следуя приведенным ниже инструкциям.

1 С помощью мультиселектора выберите снимок для печати и нажмите кнопку **OK**.

- Поверните рычажок зуммирования в направлении **W** (📷) для перехода к показу 6 уменьшенных изображений или в направлении **T** (📷) для перехода в режим полнокадрового просмотра.

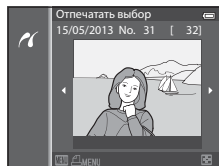

2 Выберите количество копий и размер бумаги.

- Выберите **Кол-во копий** и нажмите кнопку **OK**, чтобы задать количество копий (до 9).
- Выберите **Размер бумаги** нажмите кнопку **OK**, чтобы задать размер бумаги (📷26).
Чтобы отдать приоритет настройкам принтера, выберите **По умолчанию**.

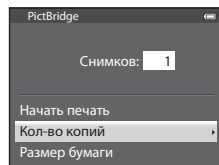

3 Выберите **Начать печать** и нажмите кнопку **OK**.

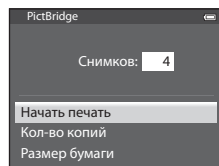

4 Начнется печать.

- После завершения печати монитор вернется к состоянию, описанному на шаге 1.
- По завершении печати выключите фотокамеру и отсоедините USB-кабель.

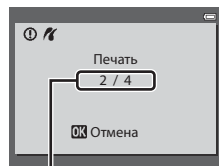

Текущий отпечаток/общее число отпечатков

Печать нескольких снимков

Если фотокамера правильно подключена к принтеру (📷22), можно печатать снимки, следуя приведенным ниже инструкциям.

1 Когда отобразится экран **Отпечатать выбор**, нажмите кнопку **MENU**.

- Для выхода из меню печати нажмите кнопку **MENU**.



2 Выберите **Отпечатать выбор**, **Отпечатать все снимки** или **Печать DPOF** и нажмите кнопку **OK**.

- Выберите **Размер бумаги** нажмите кнопку **OK**, чтобы задать размер бумаги (📄26).
Чтобы отдать приоритет настройкам принтера, выберите **По умолчанию**.

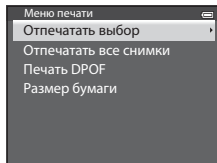

Отпечатать выбор

Выберите снимки (не более 99) и количество копий каждого снимка (не более 9).

- Нажмите кнопку мультиселектора ◀ или ▶ для выбора снимков и нажмите кнопку ▲ или ▼ для указания количества копий каждого снимка.
- Снимки, выбранные для печати, отмечаются символом 📄 и числом, обозначающим количество копий, выбранное для печати. Если задана цифра 0, выбор для печати отменяется.
- Поверните кнопку зуммирования в направлении **T** (📄) для перехода в режим полнокадрового просмотра или в направлении **W** (📷), чтобы переключиться на просмотр 6 уменьшенных изображений.
- После завершения настройки нажмите кнопку **OK**.
- Когда отобразится приведенное справа меню, выберите **Начать печать** и нажмите кнопку **OK**, чтобы начать печать.

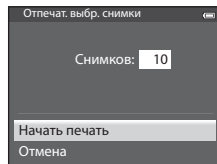
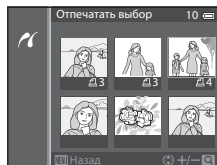

Отпечатать все снимки

Все снимки, содержащиеся во внутренней памяти или на карте памяти, печатаются по очереди.

- Когда отобразится приведенное справа меню, выберите **Начать печать** и нажмите кнопку **OK**, чтобы начать печать.

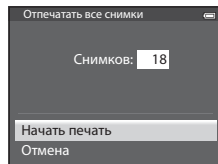

Печать DPOF

Для печати пригодны снимки, для которых создано задание печати с помощью функции **Задание печати** (6-50).

- Когда отобразится приведенное справа меню, выберите **Начать печать** и нажмите кнопку **OK**, чтобы начать печать.
- Для просмотра текущего задания печати выберите **Подтвердить** и нажмите кнопку **OK**. Для того чтобы распечатать снимки, нажмите кнопку **OK** еще раз.

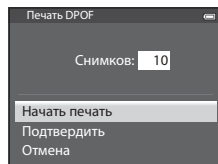

3 Начнется печать.

- После завершения печати монитор вернется к состоянию, описанному на шаге 2.

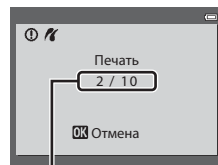

Текущий отпечаток/общее число отпечатков

Подключение фотокамеры к принтеру (прямая печать)



Размер бумаги

Фотокамера поддерживает следующие размеры бумаги: **По умолчанию** (размер бумаги по умолчанию для данного принтера), **3,5"×5"**, **5"×7"**, **100×150 мм**, **4"×6"**, **8"×10"**, **Письмо**, **A3** и **A4**. Отображаются только те размеры бумаги, которые поддерживаются данным принтером.



Печать снимков

Снимки можно печатать на принтере, предварительно передав их на компьютер или подключив фотокамеру непосредственно к принтеру. Кроме того, снимки, сохраненные на карте памяти, можно печатать следующими способами:

- Вставьте карту памяти в гнездо DPOF-совместимого принтера.
- Сдайте карту памяти в цифровую фотолабораторию.



Для печати этими способами выберите снимки и число копий каждого снимка с помощью функции **Задание печати** (50) в меню просмотра.

Редактирование видеороликов

Сохранение фрагментов видеоролика

Вы можете сохранить фрагменты видеоролика в отдельном файле (исключая видеоролики, записанные в режиме  iFrame 540/30p).

1 Включите режим воспроизведения редактируемого видеоролика и нажмите на паузу в начальной точке желаемого фрагмента ()81).

2 Кнопками мультиселектора ◀ или ▶ выберите  на панели управления просмотром и нажмите кнопку .

- Откроется экран редактирования видеоролика.

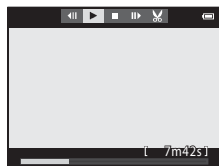



3 Кнопками ▲ или ▼ выберите символ  (Выбрать точку начала) на панели инструментов редактирования.

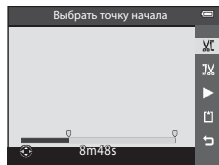

- Для регулировки начального положения нажмите ◀ или ▶.
- Для отмены кнопками ▲ или ▼ выберите  (Назад) и нажмите кнопку .

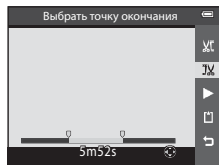

4 Нажмите ▲ или ▼, чтобы выбрать  (Выбрать точку окончания).

- Нажмите кнопку ◀ или ▶, чтобы выбрать конечную точку справа, обозначающую конец фрагмента.
- Для того чтобы воспроизвести выбранный фрагмент видеоролика перед сохранением, выберите  (Предварительный просмотр) и нажмите кнопку . Во время предварительного просмотра можно отрегулировать звук рычажком зуммирования T/W. Для того чтобы прекратить предварительный просмотр, нажмите кнопку .



5 После завершения настройки кнопками ▲ или ▼ выберите  (Сохранить) и нажмите кнопку .

6 Выберите **Да** и нажмите кнопку .

- Отредактированный видеоролик будет сохранен.

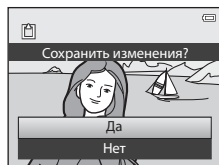

Редактирование видеороликов. Примечания

- Во избежание неожиданного отключения фотокамеры во время редактирования ее батарея должна быть полностью заряжена. При уровне заряда батареи  редактировать видео невозможно.
- Из видеоролика, созданного с помощью редактирования, нельзя повторно извлечь фрагменты. Для того чтобы извлечь другой фрагмент, выберите и отредактируйте исходный видеоролик.
- Поскольку отредактированные видеоролики извлекаются с шагом в 1 секунду, их начальная и конечная точки могут незначительно отличаться от заданных. Минимальная продолжительность фрагмента, который можно извлечь, составляет две секунды.
- Если во внутренней памяти или на карте памяти не хватает места, функции редактирования недоступны.

Дополнительные сведения

Дополнительные сведения см. в разделе "Имена файлов и папок" (94).

Меню съемки (Режим (Авто))

Режим изображения (размер и качество изображений)

Откройте экран съемки → кнопка MENU → символ меню  (📖8) → Режим изображения

Выберите комбинацию размера и качества изображения (коэффициента сжатия), используемые при сохранении снимков.

Чем больше значение настройки режима изображения, тем больше может быть его размер при печати, тем меньше коэффициент сжатия и выше качество изображения, но при этом сокращается количество снимков, которые можно сохранить (30).

Функция ¹	Коэффициент сжатия (прибл.)	Соотношение сторон (по горизонтали: по вертикали)	Размер отпечатка ² (см) (прибл.)
16M* 4608×3456 ★	1:4	4:3	39 × 29
16M 4608×3456 (настройка по умолчанию)	1:8	4:3	39 × 29
8M 3264×2448	1:8	4:3	28 × 21
4M 2272×1704	1:8	4:3	19 × 14
2M 1600×1200	1:8	4:3	13 × 10
VGA 640×480	1:8	4:3	5 × 4
16:9 12M 4608×2592	1:8	16:9	39 × 22

¹ Общее число сделанных снимков, а также число снимков с горизонтальной и с вертикальной ориентацией. Например: **16M*** 4608×3456 = прибл. 16 мегапикселей, 4608 × 3456 пикселей

² Размер отпечатка при разрешении 300 точек на дюйм.

Размеры отпечатков рассчитываются делением числа пикселей на разрешение принтера (точек на дюйм) и умножением полученного результата на 2,54 см. Тем не менее, при одном и том же размере изображения снимки, напечатанные с более высоким разрешением, печатаются в размере меньше указанного, а снимки, напечатанные с более низким разрешением — в размере больше указанного.

Символ текущей настройки отображается на мониторе в режимах съемки и просмотра (📖10, 12).

Настройка режима изображения

- Этот параметр также применяется к другим режимам съемки.
- Если выбран сюжетный режим **Простая панорама** (📖40) или **3D-фотосъемка** (📖42), выбор режима изображения недоступен.
- Некоторые настройки нельзя применять одновременно с другими функциями. Дополнительные сведения см. в разделе "Функции, которые нельзя использовать в комбинации" (📖60).

Число оставшихся кадров

В таблице ниже приведено примерное число снимков, которые можно сохранить на карте памяти емкостью 4 ГБ.





Обратите внимание: из-за сжатия файлов формата JPEG возникает значительная разница между количеством фактически сохраняемых изображений, зависящая от композиции изображения, даже при использовании карт памяти одинаковой емкости и при одинаковых настройках качества и размера изображения.

Кроме этого, количество сохраняемых изображений может зависеть и от модели карты памяти.

Режим изображения	Число оставшихся кадров (4 ГБ)
16M* 4608×3456★	490
16M 4608×3456	970
8M 3264×2448	1910
4M 2272×1704	3770
2M 1600×1200	7100
VGA 640×480	24 100
16M 4608×2592	1290







- Если число оставшихся кадров составляет 10 000 или более, отображается число "9999".
- После извлечения карты памяти проверьте индикатор, показывающий количество снимков, которые могут быть сохранены во внутренней памяти (прибл. 21 МБ) на экране во время съемки.

Баланс белого (настройка оттенка)

Откройте экран съемки  режим (Авто) (47) → кнопка MENU → символ меню  (8) → Баланс белого



Цвет света, отраженного от объекта, изменяется в зависимости от цвета источника света. Человеческий мозг может адаптироваться к изменению условий освещения, поэтому человек воспринимает белый цвет независимо от того, где расположены белые объекты — в тени, под прямыми солнечными лучами или в свете лампы накаливания. Цифровые фотокамеры могут имитировать эту способность человеческого глаза, обрабатывая снимки в соответствии с цветом источника света. Эта функция называется "балансом белого". Для получения на снимке естественных цветов выберите перед съемкой значение баланса белого, соответствующее источнику света.

Хотя для большинства видов освещения можно использовать настройку по умолчанию **Авто**, для достижения более точного результата также можно выбрать значение баланса белого, соответствующее определенному источнику света.

Функция	Описание
AUTO Авто (настройка по умолчанию)	Баланс белого настраивается автоматически в соответствии с освещением. Рекомендуется для большинства ситуаций.
PRE Ручная настройка	Для съемки при нестандартном освещении. Дополнительные сведения см. в разделе "Использование функции "Ручная настройка"" ( 32).
 Дневной свет	Используется баланс белого, подходящий для прямого солнечного света.
 Лампа накаливания	Используется при освещении лампами накаливания.
 Лампа дн. света	Используется при освещении лампами дневного света.
 Облачно	Используется при съемке в облачную погоду.
 Вспышка	Используется для съемки со вспышкой.

На мониторе отображается символ текущей настройки, отличной от **Авто** (10).

Баланс белого. Примечания

- При использовании настроек баланса белого, отличных от **Авто** и **Вспышка**, переведите вспышку в режим  (выкл.) (50).
- Некоторые настройки нельзя применять одновременно с другими функциями. Дополнительные сведения см. в разделе "Функции, которые нельзя использовать в комбинации" (60).

Использование функции "Ручная настройка"

Эта функция позволяет имитировать на снимках, полученных при нестандартном освещении (например, в свете красноватых ламп), нормальное освещение.

Ниже приведены инструкции по измерению баланса белого в условиях освещения, предназначенного для съемки.

1 Используйте эталонный белый или серый объект для правильного определения баланса белого в условиях освещения, при котором будет производиться съемка.

2 Откройте меню съемки (58), мультиселектором задайте для параметра **Баланс белого** значение **PRE Ручная настройка** и нажмите на кнопку **OK**.

- Объектив выдвинется в положение зума для измерения.

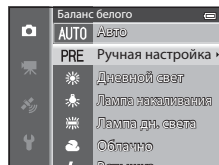

3 Выберите **Измерить**.

- Чтобы применить последнее полученное значение баланса белого, выберите **Отмена** и нажмите на кнопку **OK**. Будет задано последнее измеренное значение баланса белого без повторного измерения.

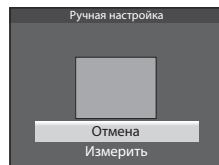

4 Наведите фотокамеру на эталонный белый или серый объект, чтобы он оказался в кадре эталонного объекта, и нажмите на кнопку **OK**.

- Затвор откроется, и будет установлено новое значение баланса белого (снимок сохранен не будет).







Кадр эталонного объекта

Ручная настройка. Примечание

Фотокамера не может измерить значение баланса белого при вспышке. Если во время съемки используется вспышка, выберите для параметра **Баланс белого** значение **Авто** или **Вспышка**.

Непрерывная съемка

Откройте экран съемки  режим (Авто) (47) → кнопка MENU → символ меню  (8) → Непрерывный

Настройка параметров непрерывной съемки и режима BSS (выбор лучшего снимка).

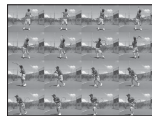

Функция	Описание
 Покадровый (настройка по умолчанию)	При каждом нажатии спусковой кнопки затвора выполняется съемка одного кадра.
 Непрерывная В	При полностью нажатой спусковой кнопке затвора выполняется непрерывная съемка. Съемка прекращается, если отпущена спусковая кнопка затвора или выполнено максимальное количество снимков в непрерывном режиме съемки.
 Непрерывная Н	<ul style="list-style-type: none"> • Непрерывная В: выполняется непрерывная съемка примерно 6 снимков при частоте примерно 8 кадров в секунду. • Непрерывная Н: Выполняется непрерывная съемка примерно 37 изображений с частотой приблизительно 2,1 кадров в секунду. (Если задан режим изображения  4608x3456).
 Буфер предв. съемки	<p>Буфер непрерывной съемки помогает не пропустить идеальный момент для съемки, сохраняя изображения еще до того, как вы нажмете спусковую кнопку затвора до конца. Съемка с помощью буфера предварительной съемки начинается при нажатии спусковой кнопки затвора наполовину и продолжается после того, как кнопка будет нажата до конца (35).</p> <ul style="list-style-type: none"> • Частота кадров: до 15 кадров в секунду • Число кадров: до 25 (в том числе до 5 кадров, сделанных с помощью буфера предварительной съемки). <p>Съемка прекращается, если отпущена спусковая кнопка затвора или выполнено максимальное количество снимков. Режим изображения имеет фиксированное значение  (1280 × 960 пикселей).</p>
 Непр. В: 120 кадров/с	<p>При каждом полном нажатии спусковой кнопки затвора снимки будут выполняться непрерывно с короткой выдержкой.</p> <ul style="list-style-type: none"> • Непр. В: 120 кадров/с: 50 кадров выполняются при выдержке не более 1/120 секунды. Режим изображения имеет фиксированное значение  (640 × 480 пикселей). • Непр. В: 60 кадров/с: 25 кадров выполняются при выдержке не более 1/60 секунды. Режим изображения имеет фиксированное значение  (1280 × 960 пикселей).
 Непр. В: 60 кадров/с	

Функция	Описание
BSS BSS (выбор лучшего снимка)	Функцию BSS рекомендуется использовать для съемки при плохой освещенности без вспышки, при использовании зуммирования или в других случаях, при которых дрожание фотокамеры может привести к смазыванию изображений. Если удерживать спусковую кнопку затвора нажатой до конца, выполняется до 10 снимков, и фотокамера автоматически выбирает и сохраняет только самый четкий снимок.
 Мультикадр 16	<p>При каждом нажатии спусковой кнопки затвора фотокамера создает 16 снимков с частотой примерно 30 кадров в секунду, а затем объединяет их в одно изображение.</p> <ul style="list-style-type: none"> Режим изображения имеет фиксированное значение 5m (2560 x 1920 пикселей). Цифровой зум недоступен.



На мониторе отображается символ текущей настройки, отличной от **Покадровый** (10).

Непрерывная съемка. Примечания

- Настройки фокусировки, экспозиции и баланса белого фиксируются на значениях, выбранных для первого снимка в каждой серии.
- Частота кадров при фотосъемке может снизиться в зависимости от качества и размера снимка, типа карты памяти и условий съемки.
- Частота кадров может уменьшиться, если для параметра **Чувствительность** (36) в меню съемки задано значение **1600** или **3200**.
- Некоторые настройки нельзя применять одновременно с другими функциями. Дополнительные сведения см. в разделе "Функции, которые нельзя использовать в комбинации" (60).

Непрерывн. В. Примечания

- Сохранение изображений после съемки может занять некоторое время. Скорость сохранения сделанных снимков зависит от их количества, скорости записи на карту памяти и т.д.
- При повышении чувствительности на снимках может появиться шум.
- На снимках, сделанных при быстро мигающем освещении, например при лампах дневного света, ртутных или натриевых лампах, могут возникать полосы или отклонения в яркости или оттенках.

BSS. Примечание

Режим **BSS** наиболее эффективен при съемке неподвижных объектов. При перемещении объекта или изменении компоновки BSS может не дать нужный результат.

Мультикадр 16. Примечание

На снимках, сделанных при быстро мигающем освещении, например при лампах дневного света, ртутных или натриевых лампах, могут возникать полосы или отклонения в яркости или оттенках.

Использование режима непрерывной съемки в комбинации с автоспуском

Если для режима съемки **Непрерывный**, который используется в комбинации с автоспуском (52), задана настройка **2s** (2 секунды), снимки можно делать непрерывно, уменьшив дрожание фотокамеры.

Чтобы использовать автоспуск (52), если заданы настройки **Непрерывн. В**, **Непрерывная Н** или **BSS** для режима съемки **Непрерывный**, постоянно удерживайте кнопку спуска затвора полностью нажатой. После отпускания кнопки спуска затвора автоматически выбирается **Покадровый** режим съемки, и фотокамера выполняет покадровую съемку.

Буфер предв. съемки



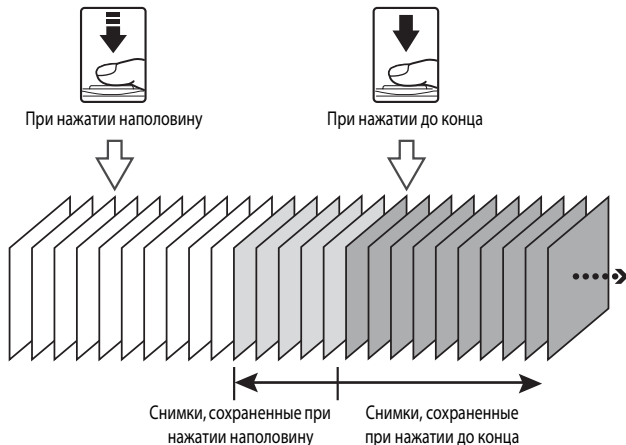

В режиме **Буфер предв. съемки** съемка начинается при нажатии спусковой кнопки затвора наполовину в течение 0,5 секунды и более, и снимки, созданные до момента нажатия этой кнопки до конца, сохраняются наряду со снимками, сделанными после ее полного нажатия. В буфере предварительной съемки сохраняется до 5 снимков.

На текущую настройку буфера предварительной съемки указывает символ, отображаемый во время съемки ( 10). При нажатии спусковой кнопки затвора наполовину символ буфера предварительной съемки подсвечен зеленым.



- Если число оставшихся кадров менее 6, снимки, сделанные при помощи буфера предварительной съемки, не сохраняются. Перед съемкой убедитесь в том, что осталось не менее 5 кадров.

Чувствительность

Откройте экран съемки  режим (Авто) (47) → кнопка **MENU** → символ меню  (8) → Чувствительность



Чем выше чувствительность, тем меньше света требуется для съемки.

Чем выше чувствительность, тем более темные объекты можно снимать. Кроме этого, съемку объектов примерно одинаковой яркости можно выполнить с меньшей выдержкой, чтобы уменьшить смазывание изображения из-за перемещения объекта съемки или дрожания фотокамеры.

- Высокая чувствительность дает хорошие результаты при съемке темных объектов, без вспышки, с телескопическим положением объектива и в аналогичных ситуациях, но при этом снимки могут быть слегка зернистыми.

Функция	Описание
Авто (настройка по умолчанию)	при высокой интенсивности освещения используется чувствительность ISO 125; в темных местах фотокамера автоматически повышает чувствительность до максимального значения — ISO 1600.
Авто с фикс. диап.	Выберите диапазон, в соответствии с которым фотокамера будет автоматически регулировать чувствительность — ISO 125-400 (настройка по умолчанию) или ISO 125-800 . Фотокамера не будет повышать чувствительность сверх максимальной величины выбранного диапазона. Задайте максимальное значение чувствительности для управления "зернистостью" полученного изображения.
125, 200, 400, 800, 1600, 3200	заданное значение чувствительности блокируется.





На мониторе отображается символ текущей настройки (10).

- Если выбран вариант **Авто**, символ  не отображается при ISO 125; этот символ появляется, если чувствительность автоматически увеличивается до значения больше 125.
- Если выбрана настройка **Авто с фикс. диап.**, отображается символ  и максимальное значение чувствительности.



Чувствительность. Примечание









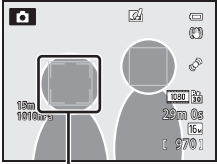
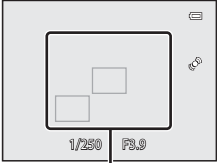

Некоторые настройки нельзя применять одновременно с другими функциями. Дополнительные сведения см. в разделе "Функции, которые нельзя использовать в комбинации" (60).

Режим зоны АФ

Откройте экран съемки  режим (Авто) ( 47) → кнопка MENU → символ меню  ( 8) → Режим зоны АФ

Вы можете задать вариант выбора зоны фокусировки для автофокусировки.

Функция	Описание	
 <p>Приоритет лица (настройка по умолчанию)</p>	<p>Фотокамера автоматически распознает лицо и фокусируется на лице (дополнительную информацию см. в разделе "Использование функции распознавания лиц" ( 62)). При распознавании нескольких лиц фотокамера фокусируется на лице человека, находящегося ближе всего к фотокамере.</p> <p>Если объекты съемки не люди, или если в кадре находятся люди, лица которых не распознаны, выбирается режим зоны АФ Авто. Фотокамера автоматически выбирает зоны фокусировки (до 9 зон), в которых объект находится ближе всего к фотокамере.</p>	 <p>Зона фокусировки</p>
 <p>Авто</p>	<p>Фотокамера автоматически выбирает зоны фокусировки (до 9 зон), в которых объект находится ближе всего к фотокамере.</p> <p>Для активации зоны фокусировки нажмите спусковую кнопку затвора наполовину.</p> <p>При нажатии спусковой кнопки затвора наполовину зона фокусировки, выбранная фотокамерой, отображается на мониторе (до 9 зон).</p>	 <p>Зоны фокусировки</p>

Функция	Описание
<p> Ручной выбор</p>	<p>Выберите ручную позицию фокусировки из 99 зон на экране. Этот параметр подходит для случаев, когда нужный объект относительно неподвижен и не находится в центре кадра.</p> <p>Нажатием кнопки мультиселектора ▲, ▼, ◀ или ▶ переместите зону фокусировки на объект съемки и сделайте снимок.</p> <ul style="list-style-type: none"> Для выполнения нижеуказанных настроек нажмите кнопку , чтобы временно отменить выбор зоны фокусировки, затем отрегулируйте каждую из настроек. <ul style="list-style-type: none"> Режим вспышки, режим макросъемки, автоспуск или поправка экспозиции <p>Для возврата на экран выбора зоны фокусировки нажмите кнопку  еще раз.</p>
<p> Центр</p>	<p>Фотокамера сфокусируется по центру кадра. Зона фокусировки всегда находится в центре кадра.</p>
<p> Ведение объекта</p>	<p>Ведение объекта начинается после выбора объекта фокусировки; зона фокусировки перемещается и следует за этим объектом. См. раздел "Использование функции "Ведение объекта"" ( 39).</p>

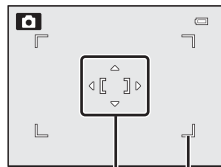

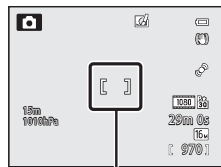

Зона фокусировки
Зоны фокусировки, которые можно выбрать



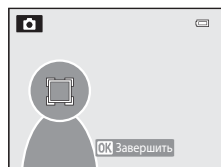

Зона фокусировки



 **Режим зоны АФ. Примечания**

- При использовании цифрового зума фотокамера фокусируется на объекте в центре кадра, независимо от выбранного значения параметра **Режим зоны АФ**.
- В редких случаях, при съемке определенных объектов, в отношении которых автофокусировка действует не так, как предполагается ( 64), объект может оказаться не в фокусе.
- Некоторые настройки нельзя применять одновременно с другими функциями. Дополнительные сведения см. в разделе "Функции, которые нельзя использовать в комбинации" ( 60).

Использование функции "Ведение объекта"

Откройте экран съемки  режим (Авто) (📖147) → кнопка MENU → символ меню  (📖18) → Режим зоны АФ

Этот режим используется для съемки движущихся объектов. Ведение объекта начинается после выбора объекта фокусировки; зона фокусировки перемещается и следует за этим объектом.

1 Мульти-selector выберите Ведение объекта и нажмите на кнопку **OK**.

- Изменив настройки, нажмите кнопку **MENU**, чтобы вернуться на экран съемки.

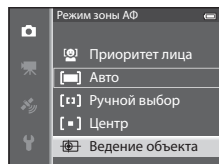

2 Поместите объект в центр рамки и нажмите на кнопку **OK**.

- Объект будет зарегистрирован.
- Если фотокамера не может сфокусироваться на объекте съемки, рамка становится красной. Измените компоновку кадра и повторите попытку.
- После регистрации вокруг объекта появляется желтая индикация зоны фокусировки и начинается ведение объекта.
- Нажмите кнопку **OK**, чтобы отменить регистрацию объекта.
- Если фотокамера потеряет объект, индикация зоны фокусировки исчезнет; зарегистрируйте объект еще раз.

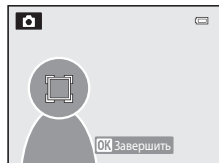



3 Чтобы сделать снимок, нажмите спусковую кнопку затвора до конца.

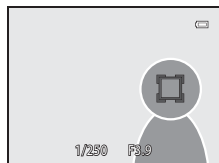



- Если фотокамера сфокусируется на зоне фокусировки при наполовину нажатой спусковой кнопке затвора, индикация зоны фокусировки станет зеленой, и фокусировка будет заблокирована.
- Если нажать спусковую кнопку затвора наполовину, когда зона фокусировки не отображена, фотокамера сфокусируется на объекте в центре кадра.



Ведение объекта. Примечания

- Цифровой зум недоступен.
- Положение зума, режим вспышки и параметры меню необходимо задать перед регистрацией объекта. Если любая из этих настроек изменяется после регистрации объекта, регистрация отменяется.
- В некоторых условиях (например, если объект быстро перемещается, фотокамера сильно дрожит или в кадре находятся несколько похожих объектов) фотокамера не может зарегистрировать или вести объект или выбирает для ведения другой объект. Кроме этого, возможность корректного ведения объекта съемки зависит от его размера и яркости.
- Если фотокамера переходит в режим ожидания (21), регистрация объекта съемки отменяется. Для предотвращения подобной ситуации рекомендуется задать более длительное время для функции автовыключения (78).
- Некоторые настройки нельзя применять одновременно с другими функциями. Дополнительные сведения см. в разделе "Функции, которые нельзя использовать в комбинации" (60).

Режим автофокуса

Откройте экран съемки  режим (Авто) (47) → кнопка **MENU** → символ меню  (8) → Режим автофокуса

Выберите режим фокусировки.

Функция	Описание
AF-S Покадровый АФ (настройка по умолчанию)	Фотокамера выполняет фокусировку только при нажатии спусковой кнопки затвора наполовину.
AF-F Непрерывный АФ	Фотокамера фокусируется непрерывно, пока спусковая кнопка затвора не будет нажата наполовину. Используется для съемки движущихся объектов. Когда фотокамера выполняет фокусировку, раздается звуковой сигнал.





Режим автофокусировки. Примечание

Некоторые настройки нельзя применять одновременно с другими функциями. Дополнительные сведения см. в разделе "Функции, которые нельзя использовать в комбинации" (60).



Режим автофокуса для съемки видеороликов

Режим автофокуса для съемки видеороликов можно выбрать в пункте **Режим автофокуса** (48) меню видео.

Быстрые эффекты

Откройте экран съемки  режим (Авто) ( 47) → кнопка **MENU** → символ меню  ( 8) → Быстрые эффекты

Включение и выключение функции экспресс-эффектов.

Функция	Описание
 Вкл. (настройка по умолчанию)	В режиме  (авто) вы можете применить к изображениям различные эффекты сразу же после спуска затвора. <ul style="list-style-type: none"> • Дополнительные сведения см. в разделе "Применение Быстрые эффекты" ( 48).
OFF Выкл.	Отключение функции экспресс-эффектов (во время съемки).

Быстрые эффекты **Примечание**

Некоторые настройки нельзя применять одновременно с другими функциями. Дополнительные сведения см. в разделе "Функции, которые нельзя использовать в комбинации" ( 60).

Меню режима "Интеллект. портрет"

Режим изображения (размер и качество изображений)

См. дополнительную информацию о настройках **Режим изображения** в разделе **Режим изображения** (🔍29) в описании режима 📷 (авто).

Смягчение тона кожи

Откройте экран съемки в режиме интеллектуального портрета (📖45) → кнопка **MENU** → символ меню 📷 (📖8) → Смягчение тона кожи

Включите функцию смягчения тона кожи.

Функция	Описание
⬆️⬆️ Высокий уровень	Фотокамера при спуске затвора распознает до 3 лиц, прежде чем сохранить полученный снимок, обрабатывает его, смягчая тона кожи. При этом можно выбрать интенсивность смягчения тона кожи.
⬆️ Средний уровень (настройка по умолчанию)	
⬆️ Низкий уровень	
OFF Выключить	Смягчение тона кожи не применяется.

Если функция смягчения тона кожи активна, во время съемки на мониторе отображается символ текущей настройки (📖10). Если для данной функции выбрано значение **Выключить**, символ текущей настройки не отображается. При наведении фотокамеры на объект съемки эффект смягчения тона кожи не виден. Степень смягчения тона кожи можно проверить в режиме просмотра.

Таймер улыбки

Откройте экран съемки в режиме интеллектуального портрета (📖45) → кнопка **MENU** → символ меню 📷 (📖8) → Таймер улыбки

Фотокамера распознает лица и автоматически спускает затвор при каждом обнаружении улыбки.

Функция	Описание
📷 Включить (настройка по умолчанию)	Таймер улыбки активен.
OFF Выключить	Таймер улыбки неактивен.

Если таймер улыбки активен, во время съемки на мониторе отображается символ текущей настройки (📖10). Если для данной функции выбрано значение **Выключить**, символ текущей настройки не отображается.

Отслеживание моргания

Откройте экран съемки в режиме интеллектуального портрета (📖45) → кнопка **MENU** → символ меню (😊📖8) → Отслеж. моргания

Фотокамера автоматически спускает затвор два раза при съемке каждого кадра. Из двух снимков сохраняется тот, на котором глаза объекта съемки открыты.

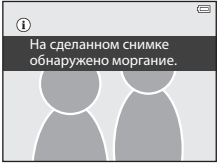
Функция	Описание
 Вкл.	Активное отслеживание моргания. Если выбран режим Вкл. , вспышка недоступна. Если фотокамера сохранила изображение, на котором, возможно, были закрыты глаза объекта съемки, на несколько секунд открывается диалоговое окно, показанное справа. 
OFF Выкл. (настройка по умолчанию)	Отслеживание моргания неактивно.

Если включено отслеживание моргания, во время съемки на мониторе отображается символ текущей настройки (📖10). Если для данной функции выбрано значение **Выкл.**, символ текущей настройки не отображается.

Меню видео

Параметры видео





Откройте экран съемки → кнопка MENU → символ меню  (Видео) () → Параметры видео

Выбор типа снимаемого видео.

Фотокамера поддерживает создание видеороликов с нормальной скоростью и видеороликов режиме HS (высокоскоростном) ()45), которые можно воспроизводить в замедленном или ускоренном режиме.

Чем больше размер изображения и битрейт, тем выше качество изображения; однако при этом увеличивается и размер файла.

Видеоролики с нормальной скоростью

Функция	Размер изображения (в пикселях) Соотношение сторон (по горизонтали: по вертикали)	Битрейт видео:
 1080★/30p (настройка по умолчанию)	1920 × 1080 16:9	15 Мбит/с
 1080/30p	1920 × 1080 16:9	12 Мбит/с
 720/30p	1280 × 720 16:9	9 Мбит/с
 iFrame 540/30p*	960 × 540 16:9	24 Мбит/с
 480/30p	640 × 480 4:3	6 Мбит/с

- Частота кадров для всех вариантов составляет примерно 30 кадров в секунду.

* Формат iFrame поддерживается компанией Apple Inc. Функции редактирования видеороликов ()27) недоступны. Если запись выполняется во внутреннюю память фотокамеры, видеозапись может неожиданно прекратиться из-за определенной компоновки кадра. Для съемки важных видеороликов рекомендуется использовать карту памяти (класса 6 или выше).





Битрейт. Примечание

Битрейт видео — это объем видеоданных, записываемых в секунду. Поскольку фотокамера поддерживает систему переменного битрейта (VBR), битрейт видеозаписи автоматически изменяется в соответствии с объектом съемки таким образом, что при съемке часто перемещающихся объектов увеличивается количество данных, записываемых в секунду при видеосъемке, из-за чего увеличивается размер видеофайла.

Видео HS

При просмотре записанных видеозаписей фотокамера воспроизводит их на медленной скорости или на высокой скорости.

Дополнительные сведения см. в разделе "Видеозапись в замедленном и ускоренном режиме (видео HS)" (📷46).

Функция	Размер изображения (в пикселях) Соотношение сторон (по горизонтали: по вертикали)	Описание
 HS 240/8x	320 x 240 4:3	Видео записывается со скоростью в 8 раз выше нормальной и воспроизводится на замедленной скорости (1/8). <ul style="list-style-type: none"> Максимальная длина видеоролика*: 10 секунд (время воспроизведения: 1 минута 20 секунд)
 HS 480/4x	640 x 480 4:3	Видео записывается со скоростью в 4 раза выше нормальной и воспроизводится на замедленной скорости (1/4). <ul style="list-style-type: none"> Максимальная длина видеоролика*: 15 секунд (время воспроизведения: 1 минута)
 HS 720/2x	1280 x 720 16:9	Видео записывается со скоростью в 2 раза выше нормальной и воспроизводится на замедленной скорости (1/2). <ul style="list-style-type: none"> Максимальная длина видеоролика*: 30 секунд (время воспроизведения: 1 минута)
 HS 1080/0,5x	1920 x 1080 16:9	Видео записывается со скоростью 0,5 от нормальной и воспроизводится на скорости, увеличенной в 2 раза. <ul style="list-style-type: none"> Максимальная длина видеоролика*: 2 минуты (время воспроизведения: 1 минута)

* Во время записи видео фотокамера может переключаться между нормальным и низкоскоростным или высокоскоростным режимом записи. Максимальная длина видеоролика, указанная в таблице, соответствует длительности только тех частей видеозаписи, которые предназначены для низкоскоростного или высокоскоростного воспроизведения.

Максимальная длина видеоролика

В таблице ниже приведена примерная максимальная продолжительность видеороликов, которые можно сохранить на карте памяти емкостью 4 Гб.

Обратите внимание: максимальная длина видеороликов и размер файлов, фактически доступные для сохранения, неодинаковы и зависят от композиции изображения и перемещений объекта, даже при использовании карт памяти одинаковой емкости и при одинаковых настройках видеозаписи.

Кроме этого, максимальная длина сохраняемых видеороликов может зависеть и от модели карты памяти.

Параметры видео (👁️44)	Максимальная длина видеоролика* (4 Гб)
1080 ★/30p	30 мин.
1080/30p	40 мин.
720/30p	55 мин.
iFrame 540/30p	20 мин.
480/30p	2 ч. 45 мин.

* Максимальная продолжительность записи видео (максимальная длина одного видеоролика) составляет 4 Гб или 29 минут, даже если на карте памяти достаточно свободного места. Максимальная продолжительность записи одного видеоролика отображается во время записи. Если фотокамера нагревается, видеозапись может быть прервана, даже если время видеозаписи исчерпано не полностью.

- После извлечения карты памяти проверьте индикатор, показывающий максимальную продолжительность видеоролика, который может быть сохранен во внутренней памяти (прибл. 21 Мб) на экране во время записи.

Дополнительные сведения

Дополнительные сведения см. в разделе "Имена файлов и папок" (👁️94).

Видеозапись в замедленном и ускоренном режиме (видео HS)

Если для параметра **Параметры видео** в меню видео задано Видео HS (👁️45), возможна запись высокоскоростных видеороликов (HS). Видеоролики, сделанные в режиме HS, можно просмотреть в замедленном режиме (1/8 или 1/2 от нормальной скорости просмотра) или в ускоренном режиме (в два раза быстрее нормальной скорости).

1 Чтобы начать запись, нажмите на кнопку ● (видеозапись ▶️📹).

- Видеозапись начинается в режиме HS, если для параметра **Открыть с метражом HS** в меню видео задано значение **Вкл.**



- Видеозапись начинается с нормальной скоростью, если для параметра **Открыть с метражом HS** в меню видео задано значение **Выкл.**. Нажмите на кнопку **OK** в тот момент, когда фотокамера должна перейти на запись с замедленным или ускоренным воспроизведением, чтобы переключиться в режим видеозаписи HS.

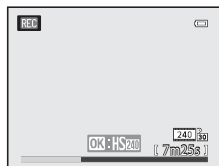

- Когда в режиме видеозаписи HS достигается максимальная длина видеоролика HS (45), или если нажата кнопка **OK**, фотокамера переключается на нормальную скорость видеозаписи. Каждый раз при нажатии кнопки **OK** фотокамера переключается из режима видеозаписи с нормальной скоростью в режим видеозаписи HS и обратно.
- При видеозаписи в режиме HS вместо максимальной длины видеоролика отображается оставшаяся продолжительность видеозаписи в режиме HS.
- Символ параметров видео меняется при переключении между видеозаписью в режиме HS и видеозаписью с нормальной скоростью.

2 Чтобы прекратить видеозапись, нажмите на кнопку **●** (кнопку видеосъемки **▶**).

Если видео записывается в режиме **480p HS 480/4x**:

Видео записывается при скорости, на которой частота кадров в четыре раза выше нормальной скорости (максимальная длина видеозаписи: 15 секунд).

Воспроизведение происходит на медленной скорости, в четыре раза дольше чем при нормальной скорости.

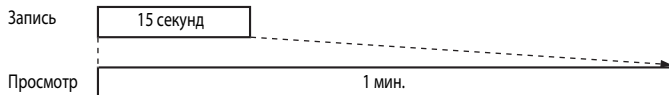

Если видео записывается в режиме **1080p HS 1080/0,5x**:

Видео записывается с частотой кадров в два раза меньше (0,5x) чем при нормальной скорости (максимальная длина видеозаписи: 2 минуты).

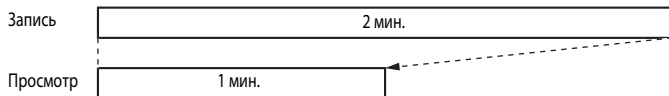

Воспроизведение происходит на высокой скорости, которая в два раза выше нормальной скорости.



Видео HS. Примечания

- Звук не записывается.
- После начала видеозаписи настройки зума, фокусировки, экспозиции и баланса белого зафиксированы.

Открыть с метражом HS

Откройте экран съемки → кнопка MENU → символ меню  (Видео) ()8 → Открыть с метражом HS



При видеозаписи в режиме HS необходимо выбрать в начале записи низкоскоростной или высокоскоростной режим.

Функция	Описание
Вкл. (настройка по умолчанию)	После начала записи видео будет записываться в режиме HS.
Выкл.	После начала записи видео будет записываться с нормальной скоростью. Нажмите на кнопку  в тот момент, когда фотокамера должна перейти на запись с замедленным или ускоренным воспроизведением, чтобы переключиться в режим видеозаписи HS.

Режим автофокуса



Откройте экран съемки → кнопка MENU → символ меню  (Видео) ()8 → Режим автофокуса

Выберите режим фокусировки фотокамеры при записи видеоролика со стандартной скоростью (44).

Функция	Описание
AF-S Покадровый АФ (настройка по умолчанию)	Блокировка фокусировки при нажатии кнопки  (видеозапись ) для начала записи. Выберите эту функцию, если расстояние от фотокамеры до объекта съемки практически не меняется.
AF-F Непрерывный АФ	При видеосъемке фотокамера непрерывно фокусируется. Этот режим подходит для записи с переменным расстоянием от фотокамеры до объекта съемки. На видеоролике может записаться звук срабатывания фокусировки фотокамеры. Если этот звук слишком громкий, рекомендуется задать настройку Покадровый АФ .

- Если в **Параметры видео** выбран режим видеозаписи HS, задается фиксированное значение **Покадровый АФ**.



Подсветка для видео

Откройте экран съемки → кнопка **MENU** → символ меню  (Видео)  → Подсветка для видео

Вы можете включить или выключить подсветку для видео, которая помогает записывать видеоролики в темноте.

Функция	Описание
Вкл.	Подсветка для видео включается во время видеозаписи.
Выкл. (настройка по умолчанию)	Подсветка для видео выключена.

Подавл. шумов от ветра

Откройте экран съемки → кнопка **MENU** → символ меню  (Видео)  → Подавл. шумов от ветра

Функция	Описание
 Вкл.	Запись видео с пониженным шумом ветра от микрофона. Эта функция предназначена для видеозаписи при сильном ветре. Во время просмотра трудноразличимым может быть не только шум ветра, но и другие звуки.
OFF Выкл. (настройка по умолчанию)	Подавление шумов от ветра выключено.

Если выбрано **Вкл.**, символ этой настройки отображается на мониторе  (10).

- Если в **Параметры видео** выбран режим видеозаписи HS, задается фиксированное значение **Выкл.**

Меню просмотра

Дополнительные сведения о функциях редактирования снимков (**Быстрая обработка**, **D-Lighting**, **"Глянцевое" ретушир**, **Впечатывание данных** и **Уменьшить снимок**) см. в разделе "Редактирование снимков" (🔍13).

Задание печати (формирование задания печати DPOF)

Нажмите кнопку ▶ (режим просмотра) → кнопка MENU (📖8) → Задание печати

Если для печати снимков, сохраненных на карте памяти, выбран один из приведенных ниже методов, предварительно на карте памяти можно выбрать снимки для печати и количество копий.

- Печать на принтере, совместимом с DPOF (🔍26) и оснащенном слотом для карт памяти.
- Заказ отпечатков в цифровой фотолаборатории, предоставляющей услуги по печати в режиме DPOF.
- Прямая печать снимков с фотокамеры при подключении к PictBridge-совместимому (🔍26) принтеру (🔍22). (Если карта памяти извлечена из фотокамеры, задание печати также можно применить к снимкам, сохраненным во внутренней памяти.)

1 Мульти-selectorом выберите **Выбрать снимки** и нажмите на кнопку **OK**.

- Если выбран режим избранных снимков, автосортировки или списка по дате, меню, показанное справа, не отображается. Перейдите к шагу 2.

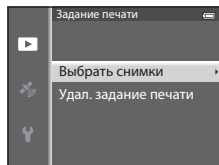

2 Выберите снимки (не более 99) и количество копий каждого снимка (не более 9).

- Нажмите кнопку мульти-selectorа ◀ или ▶ для выбора снимков и нажмите на кнопку ▲ или ▼ для указания количества копий каждого снимка.
- Снимки, выбранные для печати, отмечаются символом 📄 и числом, обозначающим количество копий, выбранное для печати. Если задана цифра 0, выбор для печати отменяется.
- Поверните кнопку зуммирования в направлении **T** (🔍) для перехода в режим полнокадрового просмотра или в направлении **W** (📷), чтобы переключиться на просмотр 6 уменьшенных изображений.
- После завершения настройки нажмите кнопку **OK**.

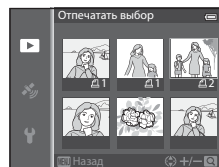

3 Выберите, следует ли печатать дату съемки и информацию о снимке.

- Выберите **Дата** и нажмите на кнопку **OK** для печати даты съемки на всех снимках в данном задании печати.
- Выберите **Информация** и нажмите на кнопку **OK** для печати информации о съемке (значений выдержки и диафрагмы) на всех снимках в данном задании печати.
- Выберите **Готово** и нажмите на кнопку **OK**, чтобы завершить задание печати.
- В режиме просмотра (📖 12) снимки, связанные с заданиями печати, помечаются символом 🖨️.

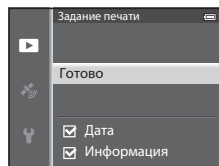

✓ Печать даты съемки и информации о снимке. Примечания

Если в меню задания печати выбраны параметры **Дата** и **Информация**, дата съемки и информация о съемке будут напечатаны на изображениях, если используется принтер, совместимый с DPOF (🖨️ 26) и поддерживающий данную функцию.

- Информацию о снимке невозможно напечатать, если фотокамера подключена для печати DPOF (🖨️ 25) напрямую к принтеру с помощью USB-кабеля из комплекта поставки.
- Настройки **Дата** и **Информация** сбрасываются каждый раз при отображении меню **Задание печати**.
- Дата, напечатанная на снимке, совпадает с датой, заданной на фотокамере при создании данного снимка. Дата, отпечатанная с помощью этой функции, не изменяется после сохранения снимков, если после создания снимка параметр **Часовой пояс и дата** в меню настройки фотокамеры был изменен.



✓ Задание печати. Примечания

Если задание печати формируется в режиме избранных снимков, автосортировки или списка по дате, и для печати отобраны снимки, не относящиеся к выбранному альбому, категории или дате съемки, откроется экран, показанный ниже.

- Выберите **Да**, чтобы добавить настройку задания печати к существующему заданию печати.
- Выберите **Нет**, чтобы удалить существующее задание печати и ограничить настройку задания печати.

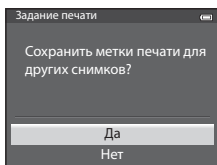

Режим избранных снимков
или режим автосортировки

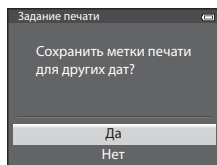

Режим списка по дате

Кроме этого, если в результате увеличения текущей настройки задания печати количество изображений становится больше 99, открывается экран, показанный ниже.

- Выберите **Да**, чтобы удалить существующее задание печати и ограничить настройку задания печати.
- Выберите **Отмена**, чтобы сохранить существующее задание печати и удалить настройку задания печати.

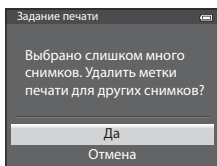

Режим избранных снимков
или режим автосортировки

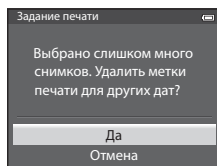

Режим списка по дате



✍ Удаление всех заданий печати

На шаге 1 в процедуре задания печати (🔍50) выберите **Удал. задание печати** и нажмите на кнопку (ⓧ), чтобы удалить задания печати для всех снимков.

✍ Печать даты



Дату и время съемки можно впечатывать на снимки во время съемки с помощью функции **Печать даты** (🔍73) в меню настройки. Эти данные могут быть напечатаны даже на принтерах, не поддерживающих печать даты. На снимках печатается только дата, заданная с помощью функции печати даты, даже если включена функция **Задание печати**, и дата выбрана на экране задания печати.

Показ слайдов

Нажмите кнопку  (режим просмотра) → кнопка MENU  → Показ слайдов



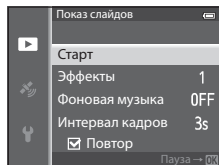

Просмотр снимков, сохраненных во внутренней памяти или на карте памяти, в автоматическом режиме показа слайдов.

1 Мульти-selector выберите **Старт** и нажмите на кнопку .

- Перед тем как выбрать команду **Старт**, выберите перечисленные ниже опции и нажмите на кнопку , чтобы изменить настройку.
 - **Эффекты:** выберите эффект для показа слайдов - **Классический** (настройка по умолчанию) или **Зум**.
 - **Фоновая музыка:** выберите BGM **ON/OFF** (настройка по умолчанию).
 - **Интервал кадров:** выберите **В ручном режиме** или длительность показа изображения.
- Для автоматического повторения показа слайдов, прежде чем выбрать **Старт**, включите функцию **Повтор** и нажмите на кнопку . При включении функции повтора рядом с названием этого параметра будет выставлен флажок .





2 Начинается показ слайдов.

- На мульти-selector нажмите кнопку , чтобы отобразить следующий снимок, или кнопку , чтобы отобразить предыдущий снимок. Нажмите и удерживайте кнопку  для быстрой прокрутки вперед или  для быстрой прокрутки назад.
- Если задана настройка **Фоновая музыка**, нажмите на кнопку рычажка зуммирования **T** или **W**, чтобы отрегулировать громкость.
- Чтобы приостановить показ или выйти из этого режима до завершения показа, нажмите кнопку .





3 Выберите "Конец" или "Начать снова".



- После просмотра последнего кадра, а также когда просмотр приостановлен, отображается диалоговое окно, показанное справа. Выберите  и нажмите кнопку , чтобы вернуться к шагу 1. Чтобы повторно выполнить показ слайдов, выберите .



Показ слайдов. Примечания

- При показе слайдов отображается только первый кадр видеороликов  (81), включенных в показ слайдов.
- Если для последовательности  (57) задано значение **Только основной снимок**, отображается только ее основной снимок.
- Снимки, сделанные в режиме Простая панорама, при показе слайдов отображаются в режиме полнокадрового просмотра. Прокрутка не выполняется.
- Показ слайдов длится не более 30 минут, даже если выбран параметр  (78).

Защита

Нажмите кнопку  (режим просмотра) → кнопка MENU  → Защита

Защита выбранных снимков от случайного удаления.

На экране выбора изображений выберите снимки и включите или отмените защиту.

Дополнительные сведения см. в разделе "Использование экрана выбора изображений"  71).

Помните о том, что форматирование внутренней памяти фотокамеры или карты памяти приведет к необратимому удалению защищенных файлов  79).

Защищенные снимки в режиме просмотра помечаются символом   12).

Повернуть снимок

Нажмите кнопку  (режим просмотра) → кнопка MENU  → Повернуть снимок

Изменение ориентации снимков, просматриваемых на мониторе фотокамеры, после съемки.

Снимки можно повернуть на 90° по часовой стрелке или против часовой стрелки.

Снимки, сохраненные в вертикальной ориентации, можно повернуть на 180° в обоих направлениях.

Выберите снимок на экране выбора снимка  71), чтобы вывести на монитор меню поворота изображения. Чтобы повернуть изображение на 90°, нажмите на кнопку мультиселектора ◀ или ▶.

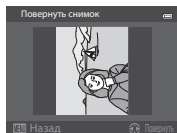

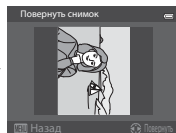
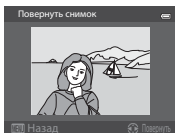

Поворот на 90° против часовой стрелки





Поворот на 90° по часовой стрелке

Нажмите кнопку , чтобы зафиксировать показанную ориентацию и сохранить данные об ориентации вместе со снимком.

Повернуть снимок. Примечания

- Снимки, сделанные в режиме 3D-фото съемки или отредактированные с помощью функции **Впечатывание данных**, поворачивать нельзя.
- Если отображается только основной снимок последовательности, содержащиеся в ней снимки поворачивать нельзя. Прежде чем применить данную настройку, отобразите снимки по отдельности  11,  57).

Звуковая заметка

Нажмите кнопку  (режим просмотра) → Выберите изображение → кнопка **MENU**  → Звуковая заметка

Используйте для записи звуковых заметок к снимкам микрофон фотокамеры.

- Для снимка без звуковой заметки открывается экран записи; для снимка со звуковой заметкой (изображения, помеченного символом  в режиме полнокадрового просмотра) открывается экран просмотра.

Запись звуковых заметок

- Звуковую заметку можно записывать не более 20 секунд с момента нажатия кнопки **OK**.
- Не прикасайтесь к микрофону во время записи.
- Во время записи на мониторе мигают символы **REC** и .
- После окончания записи открывается экран воспроизведения звуковых заметок.

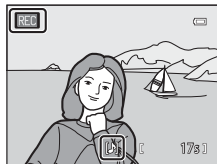



Воспроизведение звуковых заметок

- Нажмите кнопку **OK**, чтобы воспроизвести звуковую заметку. Чтобы остановить воспроизведение, еще раз нажмите кнопку **OK**.
- Для настройки громкости во время воспроизведения поверните рычажок зуммирования в направлении **T** или **W**.
- Нажмите кнопку мультиселектора  до или после воспроизведения звуковой заметки для возврата к меню воспроизведения. Для выхода из меню воспроизведения нажмите кнопку **MENU**.



Удаление звуковых заметок

Нажмите кнопку  на экране воспроизведения звуковых заметок. Кнопкой мультиселектора  или  выберите **Да** и нажмите кнопку **OK**, чтобы удалить только звуковую заметку.

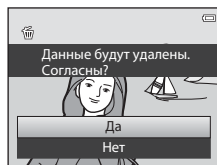



Звуковые заметки. Примечания

- При удалении снимка с записанной звуковой заметкой будут удалены и снимок, и его звуковая заметка.
- Звуковые заметки невозможно записать для снимков, к которым уже прикреплена звуковая заметка. Перед записью новой звуковой заметки необходимо удалить предыдущую.
- Звуковые заметки нельзя присоединять к снимкам, сделанным другими фотокамерами, не моделью COOLPIX AW110.
- Звуковую заметку, присоединенную к снимкам с параметром **Защита** , нельзя удалить.

Дополнительные сведения

Дополнительные сведения см. в разделе "Имена файлов и папок" .

Копирование (копирование файлов из внутренней памяти на карту памяти и обратно)

Нажмите кнопку  (режим просмотра) → кнопка MENU  → Копирование



Копирование снимков и видеороликов с карты памяти во внутреннюю память фотокамеры и наоборот.

1 Мультиселектором выберите на экране копирования нужный параметр и нажмите кнопку .

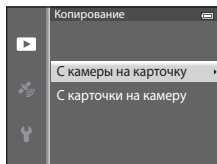
- **С камеры на карточку:** копирование снимков из внутренней памяти на карту памяти.
- **С карточки на камеру:** копирование снимков с карты памяти во внутреннюю память.







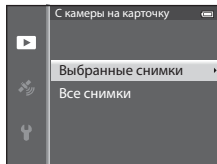



2 Выберите параметр копирования и нажмите на кнопку .

- **Выбранные снимки:** копирование снимков, выбранных на экране выбора изображений (71). В последовательности, для которой задано отображение только основного снимка (11), копируются все снимки.
- **Все снимки:** копирование всех снимков. Если выбран определенный снимок в последовательности, эта функция не отображается.
- **Текущая последовательность:** эта функция отображается, если снимок в последовательности был выбран до открытия меню просмотра. Копируются все снимки в текущей последовательности.



Копирование снимков. Примечания

- Можно копировать файлы в формате JPEG, MOV, WAV и MPO. Файлы, записанные в других форматах, копировать нельзя.
- Вместе со снимком копируется присоединенная к снимку **Звуковая заметка** (55) и параметр **Защита** (54).
- Копирование снимков, выполненных фотокамерой другой марки или модели или измененных на компьютере, невозможно.
- Настройки **Задание печати** (50) и содержимое альбома (5) не копируются вместе со снимками.
- В режиме "Автосортировка" нельзя просматривать снимки и видеоролики, скопированные из внутренней памяти или с карты памяти (8).
- Если для параметра **Свойства отобр. послед.** (57) задано значение **Только основной снимок**, выбран определенный снимок в последовательности и нажата кнопка  для отображения отдельных снимков (11), доступна только функция копирования изображений **С карточки на камеру**.

Сообщение: "В памяти нет снимков."



Если на карте памяти отсутствуют снимки и выбран режим просмотра, отображается сообщение **В памяти нет снимков**. Нажмите на кнопку **MENU** и выберите **Копирование** в меню просмотра, чтобы скопировать изображения, хранящиеся во внутренней памяти фотокамеры, на карту памяти.

Дополнительные сведения

Дополнительные сведения см. в разделе "Имена файлов и папок" (94).

Свойства отображаемой последовательности



Нажмите кнопку  (режим просмотра) → кнопка **MENU** (8) → Свойства отобр. послед.



Выберите метод отображения серии последовательно сделанных снимков (последовательность, 11) в режиме полнокадрового просмотра (30) или в режиме просмотра уменьшенных изображений (66).

Настройки применяются ко всем последовательностям и сохраняются в памяти фотокамеры даже при ее выключении.

Функция	Описание
Отдельные снимки	Отображение всех снимков в последовательности.
Только основной снимок (настройка по умолчанию)	Возврат последовательности, в которой снимки отображаются по отдельности, в режим отображения только основного снимка.

Выбрать основн. снимок

Нажмите кнопку  (режим просмотра) → выберите требуемую последовательность → кнопка **MENU** (8) → Выбрать основн. снимок

Если для параметра **Свойства отобр. послед.** выбрано значение **Только основной снимок**, для каждой последовательности снимков можно выбрать основной снимок, который будет отображаться в режиме полнокадрового просмотра (30) или в режиме просмотра уменьшенных изображений (66).

- При изменении данной настройки, прежде чем нажать кнопку **MENU**, выберите нужную последовательность в режиме полнокадрового просмотра или просмотра уменьшенных изображений.
- Когда отобразится экран выбора основного снимка, выберите снимок. Дополнительные сведения см. в разделе "Использование экрана выбора изображений" (71).

Меню параметров GPS

Параметры GPS

Нажмите кнопку **MENU** → Символ меню  (Параметры GPS)  → Параметры GPS

Функция	Описание
Запись данных GPS	Если выбрать для этого параметра значение Вкл. , принимаются сигналы спутника GPS и начинается позиционирование (книжка 82). <ul style="list-style-type: none">По умолчанию задано значение Выкл.
Обновить файл A-GPS	Для обновления файла A-GPS (вспомогательной системы GPS) используется карта памяти. Если используется новейший файл A-GPS, процесс отслеживания для позиционирования ускоряется. Дополнительные сведения см. в разделе "Обновление файла A-GPS" (очки 59).
Удаление данных GPS	Стирание информации о местоположении и названий географических объектов, которые записаны на изображениях. <ul style="list-style-type: none">Удаленную информацию о местоположении и названиях географических объектов невозможно восстановить.

Удаление данных GPS. Примечание

Изображения, снятые с помощью других фотокамер (не COOLPIX AW110), невозможно отредактировать.

Обновление файла A-GPS

Загрузите последний файл A-GPS с веб-сайта, указанного ниже, и используйте его для обновления.
<http://nikonimglib.com/agps3/>



- Файл A-GPS для фотокамеры COOLPIX AW110 доступен только на вышеуказанном веб-сайте.
- Чтобы обновить файл A-GPS, задайте для параметра **Запись данных GPS** значение **Вкл.**. Если выбрано значение **Вкл.**, файл A-GPS невозможно обновить.

- 1 Загрузите на компьютер последний файл A-GPS с этого веб-сайта.
- 2 С помощью устройства для чтения карт памяти или другого устройства скопируйте загруженный файл в папку "NCFL" на карте памяти.
 - Папка "NCFL" находится непосредственно в корневом каталоге карты памяти. Если на карте памяти нет папки "NCFL", создайте новую папку.
- 3 Вставьте карту памяти со скопированным файлом в фотокамеру.
- 4 Включите фотокамеру.
- 5 Нажмите кнопку **MENU**, чтобы отобразить меню настройки GPS, а затем мультиселектором выберите **Параметры GPS**.
- 6 Выберите **Обновить файл A-GPS** и обновите файл.
 - Для обновления файла A-GPS требуется около двух минут.

Обновление файла A-GPS. Примечания

- При определении местоположения фотокамерой, которая ранее не эксплуатировалась, файл A-GPS блокируется. Файл A-GPS становится активен после второго определения местоположения.
- Срок действия файла A-GPS можно узнать на экране обновления. Если срок действия истек, он отображается серым.
- Если срок действия файла A-GPS истек, отслеживание информации о местоположении не ускорится. Прежде чем использовать функцию GPS, рекомендуется обновить файл A-GPS.

Единицы измерения расстояний

Нажмите кнопку **MENU** → Символ меню  (Параметры GPS)  → Единицы расстояния

Поддерживаемые единицы измерения расстояния на карте: **км (м)**(километры (метры)) (настройка по умолчанию) и **мили (ярды)**.

Вычислить расстояние

Нажмите на кнопку (Режим просмотра) → Показ карты (85) → кнопка **MENU** → символ меню (параметры GPS) (8) → Вычислить расстояние

Выполняется расчет линейного расстояния от текущего местоположения до места съемки или между двумя местами съемки.

1 Мульти-selector выберите целевой объект для расчета расстояния и нажмите на кнопку .

- **Положение сейчас** ↔ **Изображение**: расчет расстояния от текущего местоположения до места съемки. Начинается подтверждение текущего местоположения. Перейдите к шагу 3.
- **Снимок** ↔ **снимок**: расчет расстояния между двумя местами съемки.

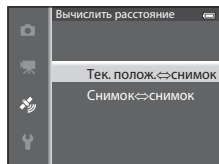

2 Нажмите или , чтобы выбрать изображение в качестве стартовой точки, затем нажмите на кнопку .

- Чтобы изменить масштаб карты, воспользуйтесь кнопкой зуммирования (**W** /**T**).



3 Чтобы выбрать снимок в качестве конечной точки, нажмите или .

- Каждый раз, когда выбирается изображение, на экране отображается расстояние.
- Чтобы завершить расчет расстояния, нажмите на кнопку .



Расстояние





Расчет расстояния. Примечание

- Если на снимке не сохраняется информация о месте съемки, рассчитать расстояние невозможно.
- Чтобы можно было рассчитать расстояние с помощью функции **Положение сейчас** ↔ **Изображение**, информация о местоположении должна быть получена заранее. Для этого параметру **Запись данных GPS** в разделе **Параметры GPS** меню параметров GPS должно быть присвоено значение **Вкл.**

Точки интереса (POI) (запись и показ информации о названиях географических объектов)

Нажмите кнопку **MENU** → Символ меню  (Параметры GPS)  → Точки интереса (POI)

Настройка важных объектов (POI, информации о названиях географических объектов).

Функция	Описание
Встроить POI	<p>Если задано значение Вкл., на снимке записывается информация о названии географического объекта.</p> <ul style="list-style-type: none"> По умолчанию задано значение Выкл. Информация о названии географического объекта может быть записана на снимке и в видеоролике.
Отобразить POI	<p>Если задано значение Вкл., информация о названии географического объекта отображается на экране съемки или просмотра ( 10, 12).</p> <p>Если при создании снимка параметр Встроить POI имеет значение Вкл., на экране просмотра отображается информация о названии географического объекта.</p> <ul style="list-style-type: none"> По умолчанию задано значение Выкл.
Уровень детализации	<p>Настройка уровня отображения информации о названии географического объекта. Чем выше уровень отображения, тем подробнее отображаемая географическая информация.</p> <ul style="list-style-type: none"> Если задан уровень 1: отображаются названия стран. Если задан уровень от 2 до 5: отображаемая информация зависит от страны. Если задан уровень 6: отображаются названия географических объектов (сооружений).
Изменить POI	<p>Если Обновить POI выбирается в режиме просмотра, информацию о названиях географических объектов, которая записана на изображении, можно изменить. Выбрав изображение для редактирования информации о названиях географических объектов, нажмите MENU.</p> <ul style="list-style-type: none"> Если выбран уровень 6, нажмите на кнопку мультиселектора  или , чтобы изменить название географического объекта. Чтобы изменить уровень информации об POI, нажмите на кнопку мультиселектора  или . <p>Если Удалить POI выбирается в режиме просмотра, информацию о названиях географических объектов, которая записана на изображении, можно изменить.</p>



Показ POI

- Если на выбранном уровне нет информации о названиях географических объектов, отображается "—".
- Сведения о названиях географических объектов (важные объекты: POI). Эта функция не предусмотрена в фотокамерах COOLPIX AW110, продаваемых в Китае и Республике Корея.

Создать журнал (запись хронологических данных о перемещении)

Нажмите кнопку **MENU** → Символ меню  (Параметры GPS)  → Создать журнал

С момента начала ведения журнала полученные данные отслеживания записываются, пока не истечет предустановленное время, заданное с помощью параметра **Интервал журнала**.

- Записанные данные журнала не имеют самостоятельной ценности. Чтобы использовать эти данные, завершите запись журнала и сохраните его на карту памяти.

1 Мульти-selectorом выберите журнал для записи и нажмите на кнопку **OK**.

- Выберите журнал для записи из перечисленных ниже вариантов.
 - **Начать все журналы:** записывается информация о местонахождении, данные о высоте над уровнем моря и глубине под водой.
 - **Начать журнал GPS:** записывается информация о местонахождении.
 - **Начать журнал глубины:** записываются данные о высоте над уровнем моря и глубине под водой.

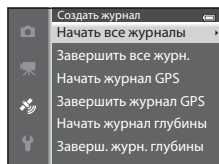

2 Выберите интервал записи журнала и нажмите на кнопку **OK**.

- Интервалы, которые можно задать для записи, зависят от вида записываемого журнала.

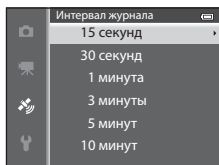

3 Выберите длительность записи журнала и нажмите на кнопку **OK**.

- Начнется запись журнала.
- Данные журнала будут записываться через интервалы, установленные в параметре **Интервал журнала**, пока не истечет заданное время.
- Если выбран вариант **Начать журнал глубины**, длительность записи журнала выбрать невозможно. Длительность записи журнала фиксированная и составляет 1 час.
- Во время записи данных в журнал на экране отображается символ **LOG** .

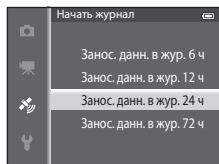

Отображение журнала (GPS)

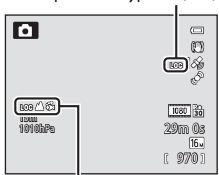

Показ журнала
(высота над уровнем моря/
глубина под водой)

- 4** После того как запись журнала завершена, с помощью мультиселектора закройте журнал, выбранный на шаге 1. Выберите команду **Создать журнал** в меню параметров GPS и нажмите на кнопку **OK**.

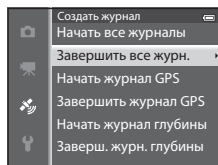

- 5** Выберите **Сохранить журналы** и нажмите на кнопку **OK**.

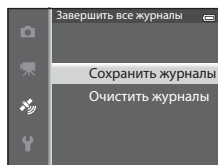

- Данные журнала будут сохранены на карту памяти.



Запись журнала. Примечания

- Если дата и время не заданы, журнал вести нельзя.
- Во избежание неожиданного отключения фотокамеры во время записи журнала ее батарея должна быть полностью заряжена. При разрядке батареи запись журнала завершается. Во время записи журнала высоты над уровнем моря или глубины под водой разрядка батареи происходит гораздо быстрее. Внимательно следите за оставшимся уровнем зарядки батареи.
- Запись журнала завершается в следующих случаях, даже если времени для записи журнала достаточно.
 - Батарея извлечена.
 - Во время записи журнала GPS для параметра **Запись данных GPS** в меню **Параметры GPS** выбирается значение **Выкл.**
 - Выполняется операция **Сброс всех знач.** в меню настройки.
 - При изменении настроек внутренних часов (часового пояса или даты и времени).
- Запись журнала приостанавливается во время выполнения нижеуказанных операций.
 - Во время непрерывной съемки
 - Во время записи видео
 - Если подсоединен USB-кабель или кабель HDMI
- Даже если фотокамера выключена, запись журнала происходит непрерывно, пока не истечет заданный для записи журнала промежуток времени.
- Данные журнала временно сохраняются в фотокамере. Пока данные журнала хранятся в фотокамере, запись новых журналов невозможна. По завершении записи сохраните данные журнала на карту памяти.
- Дополнительные сведения см. в разделе "Журналы данных, сохраняемые на картах памяти" ( 95).

Удаление данных журнала

- Чтобы удалить временно хранящиеся в фотокамере данные журнала, на шаге 5 выберите **Очистить журнал**.
- Чтобы удалить хранящиеся на карте памяти данные журнала, в режиме **Просмотреть журнал** ( 64) нажмите на кнопку .

Просмотреть журнал

Нажмите кнопку **MENU** → Символ меню  (Параметры GPS)  → Просмотреть журнал



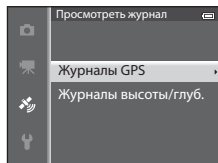

Для проверки или удаления данных журнала, сохраненных на карте памяти, используется функция **Создать журнал** (62).

1 Мультиселектором выберите журнал для просмотра и нажмите на кнопку **OK**.

- **Журналы GPS:** отображается информация о местонахождении.
- **Журналы высоты/глубины:** отображаются данные о высоте над уровнем моря и глубине под водой.







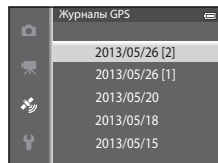

2 Мультиселектором выберите данные журнала для отображения и нажмите на кнопку **OK**.

-  отображается для журнала регистрации данных о высоте над уровнем моря,  отображается для журнала регистрации данных о глубине под водой.
- Дополнительные сведения см. в разделе "Журналы данных, сохраняемые на картах памяти" (95).
- Дополнительные сведения см. в разделе "Удаление данных журнала" (65).



3 Проверьте маршрут перемещений.

Если выбрана функция **Журналы GPS**

- Маршрут ваших перемещений отображается на карте.
- Чтобы изменить масштаб карты, воспользуйтесь кнопкой зуммирования (**W**  **T** ).
- Чтобы выбрать для отображения другой участок карты, воспользуйтесь кнопками мультиселектора , ,  и .
- Чтобы удалить отображаемые данные журнала, нажмите на кнопку .
- Нажмите кнопку **OK**, чтобы вернуться к экрану, показанному на шаге 2.

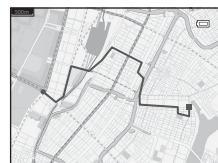

Если выбрана функция **Журналы высоты/глубины**

- Информация о высоте над уровнем моря или глубине под водой отображается в виде диаграммы.
- Если рычажок зуммирования повернут в направлении **T** (Q), диаграмма увеличивается. Если рычажок зуммирования повернут в направлении **W** (R), диаграмма отображается полностью.
- Чтобы выбрать для отображения другой участок диаграммы, воспользуйтесь кнопками мультиселектора ◀ или ▶.
- Если нажать кнопку **OK**, можно выбрать другое изображение.
 - Чтобы выбрать изображение, нажмите на кнопку мультиселектора ◀ или ▶.
 - Чтобы увеличить изображение, поверните рычажок зуммирования в направлении **T** (Q). Для возврата в режим показа диаграммы поверните рычажок зуммирования в положение **W** (R).
- Чтобы удалить отображаемые данные журнала, нажмите на кнопку **W**.
- Если нажать на кнопку **MENU**, монитор вернется к состоянию, описанному на шаге 2.

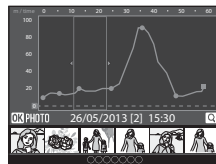

Удаление данных журнала

Для выбора одной из нижеперечисленных функций на шаге 2 нажмите на кнопку **W**.

- **Выбранный журнал:** удаляются выбранные данные журнала.
- **Все журналы:** удаляются все данные журналов, сохраненные на карте памяти.

Данные журнала GPS

Данные журнала сохраняются в формате, совместимом с NMEA. Однако отображение этих данных в той или иной программе, поддерживающей NMEA, или на той или иной фотокамере, совместимой с NMEA, не гарантируется.

Синхронизация

Нажмите кнопку **MENU** → Символ меню  (Параметры GPS)  → Синхронизация



Сигналы спутников GPS используются для настройки даты и времени внутренних часов фотокамеры (только если для параметра **Запись данных GPS** в разделе **Параметры GPS** меню параметров GPS задано значение **Вкл.**). Прежде чем начать синхронизацию, проверьте состояние позиционирования.

Синхронизация. Примечания

- Функция **Синхронизация** настраивает дату и время в соответствии с часовым поясом, заданным в разделе **Часовой пояс и дата** (□□22, ⌚69) меню настройки. Прежде чем настраивать функцию **Синхронизация**, проверьте часовой пояс.
- Дата и время, настроенные с помощью функции **Синхронизация**, не так точны, как на радиочасах. Если с помощью функции **Синхронизация** вам не удалось точно настроить время, воспользуйтесь функцией **Часовой пояс и дата** в меню настройки.

Электронный компас

Нажмите кнопку **MENU** → Символ меню  (Параметры GPS)  → Электронный компас

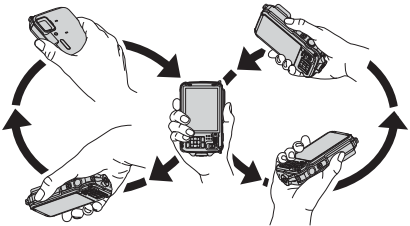





Функция	Описание
<p>Отображение компаса</p>	<p>Если задано значение Вкл., на экране съемки отображается компас.</p> <ul style="list-style-type: none"> По умолчанию задано значение Выкл. Направление, в котором обращена фотокамера, отображается в соответствии с измеренной информацией о направлении. Если монитор направлен вверх, индикатор компаса переключается в режим круглого компаса с красной стрелкой, указывающей на север. <ul style="list-style-type: none"> Вариант показа: север, восток, юг и запад. Диапазон показа: 16 координатных точек Направление, измеренное электронным компасом, может быть впечатано на снимках с помощью функции Впечатывание данных меню просмотра ( 18).
<p>Коррекция компаса</p>	<p>Регулировка компаса, если он неправильно отображает направление.</p> <p>После того как откроется экран, показанный справа, опишите фотокамерой восьмерку, поворачивая руку таким образом, чтобы фотокамера была направлена вперед и назад, вправо и влево или вверх и вниз.</p> <div data-bbox="684 585 933 771" style="border: 1px solid black; padding: 5px;"> <p>Коррекция компаса</p> <p>Переместите камеру движением в виде восьмерки</p>  </div> 

Использование электронного компаса. Примечания

- Если объектив фотокамеры обращен вверх, электронный компас не отображается.
- Не используйте электронный компас, которым оснащена эта фотокамера, в профессиональных целях, например, во время горных восхождений. Отображаемая информация является лишь общим ориентиром.
- Измеренное направление может оказаться неточным вблизи перечисленных ниже объектов: магниты, металлические конструкции, электродвигатели, бытовые электроприборы или электропроводка.
- Измеренное направление может оказаться неточным, если вы находитесь: в автомобилях, поездах, на кораблях, самолетах, внутри зданий или подземных сооружений.
- Измеренное направление может оказаться неточным, если не записывалась информация о местоположении.

Параметры выс./глуб.

Нажмите кнопку **MENU** → Символ меню  (Параметры GPS)  18 → Параметры выс./глуб.

Функция	Описание
Высотомер/ глубиномер	<p>Вкл. (настройка по умолчанию): На экране съемки отображается датчик высоты или глубины.</p> <p>Выкл.: датчик высоты или глубины не отображается.</p>
Коррекция высоты/ глубины	<p>корректировка значения высоты над уровнем моря или глубины под водой.</p> <p>Использовать данные GPS: высота над уровнем моря корректируется с использованием данных GPS.</p> <ul style="list-style-type: none"> • Когда отобразится окно подтверждения, выберите Да и нажмите на кнопку . Высота над уровнем моря корректируется с использованием отображенной величины. • Корректировка данных под водой не выполняется. <p>Ручная коррекция: введите значение высоты над уровнем моря или глубины под водой для корректировки.</p> <ul style="list-style-type: none"> • С помощью кнопки мультиселектора  или  измените величину, с помощью кнопок мультиселектора  или  измените позицию ввода цифр. • Расположив курсор на крайней справа цифре, нажмите на кнопку , чтобы задать данную величину. <p>Сброс: корректировка, заданная с помощью функции Использовать данные GPS или Ручная коррекция, отменяется.</p> <ul style="list-style-type: none"> • Когда отобразится окно отмены корректировки, выберите Да и нажмите на кнопку . Корректировка отменяется.
Единицы высоты/ глубины	<p>Задайте единицы измерения расстояния для отображения высоты над уровнем моря или глубины под водой - "m (метры)" (настройка по умолчанию) или "ft (футы)."</p>

Функции записи высоты над уровнем моря/глубины под водой. Примечание



Чтобы выполнялась корректировка высоты над уровнем моря или глубины под водой с использованием функции **Использовать данные GPS**, **Корректировка высоты/глубины**, для параметра **Запись данных GPS** в пункте **Параметры GPS** меню параметров GPS должно быть задано значение **On**, а также должен работать режим определения местоположения и приниматься сигналы как минимум четырех спутников  184).

Меню настройки

Экран приветствия

Нажмите кнопку **MENU** → символ меню  (18) → Экран приветствия

Выберите, должен ли отображаться на мониторе экран приветствия при включении фотокамеры.

Функция	Описание
Нет (настройка по умолчанию)	Отображение экрана съемки или просмотра без отображения экрана приветствия.
COOLPIX	Отображение экрана приветствия перед отображением экрана съемки или просмотра.
Выбрать снимок	<p>Выберите один из снимков в качестве экрана приветствия. Откройте экран выбора снимков, выберите снимок () 71) и нажмите кнопку OK, чтобы подтвердить выбор.</p> <ul style="list-style-type: none">• Выбранный снимок сохраняется в фотокамере и будет появляться в качестве экрана приветствия, даже если исходный снимок удален.• Нельзя зарегистрировать следующие снимки.<ul style="list-style-type: none">- Снимки, уменьшенные до размера 320 x 240 или меньше с помощью функции редактирования "Уменьшить снимок" () 18) или функции кадрирования () 19)- Снимки, сделанные с использованием функции Простая панорама- Снимки, сделанные в режиме 3D-фотосъемка

Часовой пояс и дата

Нажмите кнопку **MENU** → символ меню **Y** (📖8) → Часовой пояс и дата

Функция	Описание
Дата и время	<p>Установка даты и времени на встроенных часах фотокамеры.</p> <p>Для установки даты и времени воспользуйтесь мультиселектором.</p> <ul style="list-style-type: none"> Выберите поле: нажмите кнопку ► или ◀ (выбор осуществляется в следующем порядке: Д (день) → М (месяц) → Г (год) → час → минута). Задайте значение: нажмите кнопку ▲ или ▼. Для завершения настройки: выберите минута и нажмите кнопку OK или ►. 
Формат даты	<p>Выберите порядок отображения дня, месяца и года (Год/месяц/день, Месяц/день/год или День/месяц/год).</p>
Часовой пояс	<p>Можно задать параметр 🏠 (домашний часовой пояс), а также включить или выключить летнее время.</p> <p>Если выбрано ➔ (пункт назначения), разница во времени относительно 🏠 (домашний часовой пояс) вычисляется автоматически, и записываются локальные дата и время. Эта функция полезна в путешествиях.</p>

Выбор часового пояса пункта назначения

1 Мульти-selector выберите **Часовой пояс** и нажмите кнопку **OK**.

- Откроется экран **Часовой пояс**.

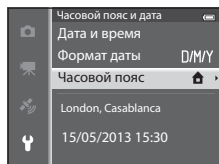

2 Выберите **Пункт назначения** и нажмите кнопку **OK**.

- Дата и время на мониторе изменятся в соответствии с выбранным регионом.

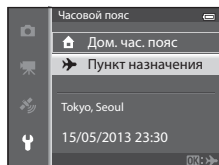

3 Нажмите кнопку **▶**.

- Откроется меню выбора часового пояса.

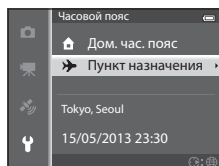

4 Нажмите кнопку **◀** или **▶**, чтобы выбрать пункт назначения (**Часовой пояс**).

- Отображается разница во времени между домашним часовым поясом и пунктом назначения.
- В регионах, в которых действует режим летнего времени, нажмите **▲**, чтобы активировать функцию летнего времени. Когда эта функция включена, в верхней части монитора появляется символ , и часы переводятся на час вперед. Чтобы отключить функцию летнего времени, нажмите кнопку **▼**.
- Если невозможно выбрать разницу во времени, задайте правильное время с помощью функции **Дата и время**.
- Нажмите кнопку **OK**, чтобы зарегистрировать часовой пояс пункта назначения.
- Если выбран часовой пояс пункта назначения, в режиме съемки на мониторе фотокамеры отображается символ .

Разница во времени

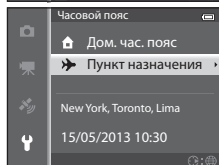
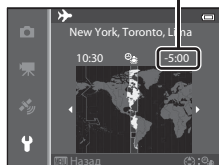

📌 Домашний часовой пояс

- Для переключения на домашний часовой пояс выберите **Дом. час. пояс** на шаге 2 и нажмите кнопку **OK**.
- Чтобы сменить домашний часовой пояс, выберите параметр **Дом. час. пояс** на шаге 2 и выполните те же действия, что и при настройке параметра **Пункт назначения**, для выбора домашнего часового пояса.

Настройки монитора

Нажмите кнопку **MENU** → символ меню (☰) → Настройка монитора

Функция	Описание
Информация о фото	Выбор информации, которая будет отображаться на мониторе в режимах съемки и просмотра.
Просмотр снимка	Вкл. (настройка по умолчанию): снимок отображается на мониторе сразу же после съемки, а затем монитор возвращается к экрану съемки. Выкл. : снимок не выводится на монитор после съемки.
Яркость	Выбор одного из 5 вариантов яркости монитора. По умолчанию используется настройка 3 .

Информация о снимках

Выбор показа или отсутствия показа информации о снимках на экране монитора.

Дополнительные сведения об информации, отображаемой на мониторе, см. в разделе "Экран монитора" (☰ 10).

	Для съемки	Для просмотра
Показать		
Авто (настройка по умолчанию)	Отображается та же информация, что и в варианте Показать . Если в течение нескольких секунд не выполняются никакие операции, экран переходит в режим Скрыть . После выполнения той или иной операции показ информации будет возобновлен.	
Скрыть		

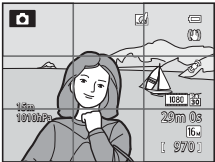
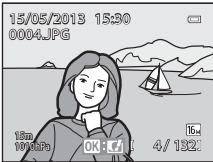
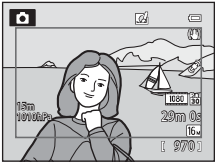
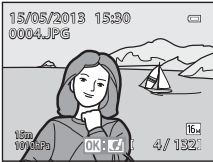
	Для съемки	Для просмотра
<p>Сетка кадрир.+авто</p>	 <p>В дополнение к информации, которая задается для показа функцией Авто, на экран для помощи в съемке выводится сетка кадрирования. Во время видеозаписи сетка кадрирования не показана.</p>	 <p>Отображается та же информация, что и в варианте Авто.</p>
<p>Кадр видео+авто</p>	 <p>В дополнение к информации, которая задается для показа функцией Авто, перед видеозаписью на экран выводится сетка кадрирования видеоролика.</p>	 <p>Отображается та же информация, что и в варианте Авто.</p>

Печать даты (впечатывание даты и времени на снимках)

Нажмите кнопку **MENU** → символ меню  (📖8) → Печать даты

Во время съемки можно впечатывать на снимках дату и время съемки. Эти данные могут быть напечатаны даже на принтерах, не поддерживающих печать даты (51).



Функция	Описание
DATE Дата	На снимках впечатывается дата.
DATE  Дата и время	На снимках впечатывается дата и время.
OFF Выкл. (настройка по умолчанию)	На снимках не впечатывается дата и время.

На мониторе отображается символ текущей настройки, отличной от **Выкл.** (📖10).

Печать даты. Примечания

- Впечатанную дату и время невозможно удалить с изображения. Дату и время также нельзя впечатать после выполнения снимка.
- Впечатывание даты и времени невозможно в следующих случаях.
 - Если выбран сюжетный режим **Спорт**, **Ночной портрет** (с настройкой **С рук**), **Ночной пейзаж** (с настройкой **С рук**), **Музей**, **Освещение сзади** (с настройкой **HDR Вкл.**), **Простая панорама**, **Портрет питомца** (с настройкой **Непрерывный**) или **3D-фотосъемка**
 - Если режим **Непрерывная В**, **Непрерывная Н**, **Буфер предв. съемки**, **Непр. В: 120 кадров/с**, **Непр. В: 60 кадров/с** или **BSS** выбран для режима съемки **Непрерывный** (33).
 - Во время записи видео
- Некоторые настройки нельзя применять одновременно с другими функциями. Дополнительные сведения см. в разделе "Функции, которые нельзя использовать в комбинации" (📖60).
- Даты, впечатанные на снимках, могут плохо читаться, если для параметра **Режим изображения** (29) выбрано значение **VGA 640x480**. Задайте режим изображения не ниже **2M 1600x1200**.
- При впечатывании даты используется формат даты, определенный в меню настройки **Часовой пояс и дата** параметром (📖22, 69).



Печать даты и задание печати

При печати на DPOF-совместимом принтере, поддерживающем печать даты съемки и информации о снимке, дату и информацию можно напечатать на снимках без впечатанных с помощью функции **Печать даты** даты и времени, пользуясь настройками меню **Задание печати** (50).

Подавл. вибраций

Нажмите кнопку **MENU** → символ меню  (108) → Подавл. вибраций

Задайте настройку подавления вибраций для фото- или видеосъемки. Это необходимо для корректировки размывания, которое возникает из-за мелких перемещений рук (так называемого "дрожания" фотокамеры), чаще всего при съемке с увеличением или с длинной выдержкой.

Функция	Описание
 * Вкл. (гибрид)	<p>При записи с оптической компенсацией "дрожания" фотокамеры во время фотосъемки с использованием метода смещения объектива, а также в перечисленных ниже условиях, также выполняется электронное подавление вибраций с помощью усиления изображения.</p> <ul style="list-style-type: none"> • Не работает вспышка. • При выдержке дольше 1/30 секунд в максимальном широкоугольном положении объектива и 1/60 секунд в максимальном телескопическом положении объектива. • Отключен автоспуск. • Выбрана настройка Покадровый для параметра Непрерывный.
 Вкл. (настройка по умолчанию)	<p>Компенсация "дрожания" фотокамеры с использованием метода смещения объектива. Фотокамера автоматически обнаруживает панорамное движение и корректирует только помехи от вибраций, вызванные дрожанием фотокамеры. Например, при панорамном движении фотокамеры по горизонтали функция подавления вибраций уменьшает негативный эффект только от вертикальных вибраций фотокамеры. Если фотокамера двигается по вертикали, функция подавления вибраций воздействует только на горизонтальные вибрации.</p>
OFF Выкл.	Подавление вибраций выключено.

На мониторе отображается символ текущей настройки, отличной от **Выкл.** (110).

- При использовании штатива для обеспечения устойчивости фотокамеры во время съемки задайте для параметра "Подавл. вибраций" значение **Выкл.**

Подавл. вибраций. Примечания

- Сразу же после включения питания или при переходе фотокамеры из режима просмотра в режим съемки дождитесь стабилизации изображения на мониторе, прежде чем начать съемку.
- С учетом характеристик функции подавления вибраций, снимки, отображаемые на мониторе сразу после съемки, могут выглядеть размытыми.
- В некоторых ситуациях подавление вибраций может не полностью устранять последствия дрожания фотокамеры.
- При очень сильном или слабом дрожании фотокамеры корректировка изображений с электронным подавлением вибраций может оказаться невозможной, даже если задана настройка **Вкл. (гибрид)**.
- При очень длительной или очень короткой выдержке электронное подавление вибраций может оказаться невозможным, даже если задана настройка **Вкл. (гибрид)**.
- Если действует электронное подавление вибраций, заданное настройкой **Вкл. (гибрид)**, сохранение изображений происходит дольше, поскольку для корректировки изображений происходит автоматический двухкратный спуск затвора. **Звук затвора** (77) раздается только один раз. Выполняется запись одного кадра.

Обнаруж. движения

Нажмите кнопку MENU → символ меню (📖8) → Обнаруж. движения

Включите функцию обнаружения движения для снижения негативного воздействия дрожания фотокамеры и перемещения объекта при фотосъемке.

Функция	Описание
 Авто (настройка по умолчанию)	Если фотокамера обнаруживает движение объекта или дрожание фотокамеры, чувствительность повышается, а выдержка уменьшается, чтобы снизить этот эффект. Тем не менее, функция обнаружения движения не действует в следующих случаях. <ul style="list-style-type: none"> • При срабатывании вспышки • В следующих сюжетных режимах: Спорт, Ночной портрет, Сумерки/рассвет, Ночной пейзаж, Музей, Фейерверк, Освещение сзади, Простая панорама, Портрет питомца, 3D-фотосъемка, Под водой • Если для параметра Непрерывный (📷33) задано значение Буфер предв. съемки, Непр. В: 120 кадров/с, Непр. В: 60 кадров/с или Мультикадр 16 • Если для параметра Чувствительность (📷36) задано значение, отличное от Авто
OFF Выкл.	Обнаружение движения отключено.

Если выбрано **Авто**, символ этой настройки отображается на мониторе (📖10).

Зеленый символ обнаружения движения загорается, если фотокамера обнаружила вибрацию и уменьшила выдержку.

👍 Обнаружение движения. Примечания

- В некоторых случаях функция обнаружения движения может не полностью устранять последствия дрожания фотокамеры и перемещения объекта.
- Функция обнаружения движения может не сработать, если происходит активное перемещение объекта или если объект слишком темный.
- Сделанные снимки могут оказаться зернистыми.
- Некоторые настройки нельзя применять одновременно с другими функциями. Дополнительные сведения см. в разделе "Функции, которые нельзя использовать в комбинации" (📖60).

АФ-помощь

Нажмите на кнопку **MENU** → символ меню  (📖8) → АФ-помощь

Включение или выключение вспомогательной подсветки АФ, которая поддерживает автофокусировку при плохом освещении.

Функция	Описание
Авто (настройка по умолчанию)	<p>Вспомогательная подсветка АФ включается автоматически при плохом освещении. Дальность действия вспомогательной подсветки составляет около 3,0 м, когда объектив максимально втянут в широкоугольное положение, и около 3,0 м, когда он максимально выдвинут в телескопическое положение.</p> <ul style="list-style-type: none"> Однако при определенных зонах фокусировки и в некоторых сюжетных режимах, таких как Музей (📖38) и Портрет питомца (📖41), вспомогательная подсветка АФ не срабатывает, даже если задан параметр Авто.
Выкл.	Вспомогательная подсветка АФ не включается. Фотокамера может не сфокусироваться при недостаточном освещении.

Цифровой зум

Нажмите на кнопку **MENU** → символ меню  (📖8) → Цифровой зум

Включение и выключение цифрового зума.

Функция	Описание
Вкл. (настройка по умолчанию)	Когда объектив фотокамеры находится в максимальном положении оптического зума, поворот и удержание рычажка зуммирования в направлении T (Q) приводит к включению цифрового зума (📖27).
Выкл.	Цифровой зум не активирован.

Цифровой зум. Примечания

- Если используется цифровой зум, фокусировка выполняется по центру кадра.
- В перечисленных ниже режимах съемки цифровой зум использовать нельзя.
 - Если выбран сюжетный режим **Портрет**, **Ночной портрет**, **Ночной пейзаж**, **Освещение сзади** и для параметра **HDR** задано значение **Вкл.**, **Простая панорама**, **Портрет питомца**, **3D-фотосъемка** или **Под водой**.
 - Режим "Интеллект. портрет"
- Некоторые настройки нельзя применять одновременно с другими функциями. Дополнительные сведения см. в разделе "Функции, которые нельзя использовать в комбинации" (📖60).

Настройка звука

Нажмите кнопку **MENU** → символ меню  (📖8) → Настройка звука

Доступны следующие настройки звука.

Функция	Описание
Звук кнопки	<p>Для всех перечисленных ниже настроек звука можно выбрать Вкл. (настройка по умолчанию) или Выкл.</p> <ul style="list-style-type: none"> Звуковой сигнал настройки (раздается после завершения настройки) Звуковой сигнал фокусировки (двойной сигнал раздается после фокусировки фотокамеры на объекте съемки) Звуковой сигнал ошибки (тройной сигнал раздается, если обнаружена ошибка) Стартовые звуковые сигналы выдаются в момент включения фотокамеры.
Звук затвора	<p>Для включения или отключения звука затвора выберите Вкл. (настройка по умолчанию) или Выкл.</p>

Настройка звука. Примечания

- В сюжетном режиме **Портрет питомца**, даже если выбрана настройка **Вкл.**, звук кнопки и звук затвора отключены.
- Даже если выбрано значение **Вкл.**, во время видеозаписи звук затвора отключается.
- Некоторые настройки нельзя применять одновременно с другими функциями. Дополнительные сведения см. в разделе "Функции, которые нельзя использовать в комбинации" (📖60).

Чувствительность активного управления

Нажмите кнопку **MENU** → символ меню  (📖8) → Чувст. актив. управлен.

Задайте чувствительность операции, выполняемой при "встряхивании" фотокамеры (чувствительность активного управления) (📖7). Если для этого параметра выбрано значение **Высокая**, операция выполняется даже при небольшом "встряхивании" фотокамеры. Если для этого параметра выбрано значение **Низкая**, операция выполняется при сильном "встряхивании" фотокамеры. По умолчанию задано значение **Средняя**.

Чувствительность активного управления. Примечание

При просмотре снимков в режиме активного управления **Быстрое воспроизвед.** или полнокадрового просмотра фиксируется чувствительность операций для выбранных снимков.

Активное управление просмотром

Нажмите на кнопку **MENU** → символ меню  (📖8) → Активн. управл. просм.

Функция	Описание
Вкл. (настройка по умолчанию)	Изображение можно выбрать, "встрянув" фотокамеру в режиме полнокадрового просмотра.
Выкл.	Изображения не выбираются "встряхиванием" фотокамеры.

Активное управление просмотром. Примечание

Если для параметра **Активн. управл. просмотром** задано значение **Вкл.**, изображения не поворачиваются автоматически, даже если ориентация фотокамеры меняется.

Авто выкл.

Нажмите на кнопку **MENU** → символ меню  (📖8) → Авто выкл.

Если фотокамера включена, и в течение некоторого времени не выполняются никакие операции, монитор выключается для экономии энергии, и фотокамера переходит в режим ожидания (📖21).

В этом меню можно задать время, по истечении которого фотокамера должна переходить в режим ожидания.

Можно выбрать **30 секунд**, **1 минута** (настройка по умолчанию), **5 минут** или **30 минут**.

Настройка "Авто выкл."

- В следующих ситуациях время, по истечении которого фотокамера переходит в режим ожидания, является фиксированным.
 - При отображении меню: 3 минуты (если для параметра "Авто выкл." выбрано значение **30 секунд** или **1 минута**).
 - При показе слайдов: максимум 30 минут
 - Когда подключен сетевой блок питания EH-62F: 30 минут
- Фотокамера не переходит в режим ожидания при передаче изображений с использованием карты Eye-Fi.

Форматирование памяти/карты памяти

Нажмите кнопку **MENU** → символ меню  (📖8) → Форматир. памяти/Форматир. карточки

Форматирование внутренней памяти или карты памяти.

Форматирование внутренней памяти или карты памяти приводит к необратимому удалению всех данных. Восстановить удаленные данные невозможно. До начала форматирования убедитесь, что важные снимки перенесены на компьютер.

Форматирование внутренней памяти

Чтобы отформатировать внутреннюю память, извлеките карту памяти из фотокамеры. В меню настройки отобразится пункт **Форматир. памяти**.

Форматирование карт памяти

Карту памяти, вставленную в фотокамеру, можно отформатировать. В меню настройки отобразится пункт **Форматир. карточки**.

Форматирование внутренней памяти и карты памяти

- При форматировании внутренней памяти или карты памяти символы альбомов () заменяются стандартными символами (цифровыми).
- Во время форматирования не выключайте фотокамеру и не открывайте крышку батарейного отсека/гнезда для карты памяти.
- При первой установке в фотокамеру карты памяти, которая ранее использовалась в других устройствах, обязательно отформатируйте ее в этой фотокамере.

Язык/Language

Нажмите кнопку **MENU** → символ меню  (📖8) → Язык/Language

Для отображения меню и сообщений фотокамеры можно выбрать один из 34 доступных языков.

Čeština	Чешский	Norsk	Норвежский	عربي	Арабский
Dansk	Датский	Polski	Польский	বাংলা	Бенгальский
Deutsch	Немецкий	Português (BR)	Бразильский португальский	简体中文	Китайский (упрощенное письмо)
English	(настройка по умолчанию)	Português (PT)	Португальский	繁體中文	Китайский (традиционное письмо)
Español	Испанский	Русский	Русский	हिन्दी	Хинди
Ελληνικά	Греческий	Română	Румынский	日本語	Японский
Français	Французский	Suomi	Финский	한국어	Корейский
Indonesia	Индонезийский	Svenska	Шведский	मराठी	Маратхи
Italiano	Итальянский	Tiếng Việt	Вьетнамский	فارسی	Персидский
Magyar	Венгерский	Türkçe	Турецкий	தமிழ்	Тамильский
Nederlands	Нидерландский	Українська	Украинский	తెలుగు	Телугу
				ภาษาไทย	Тайский

Настройки ТВ

Нажмите кнопку **MENU** → символ меню  (□8) → Настройки ТВ

Регулировка параметров подключения к телевизору.

Функция	Описание
Режим видео	Выберите систему аналогового видеовыхода — NTSC или PAL —, совместимую с телевизором.
HDMI	Выберите разрешение снимка для подключения через разъем HDMI Автоматически (настройка по умолчанию), 480p , 720p или 1080i . Если выбран параметр Автоматически , выходное разрешение, наиболее подходящее для подключенного телевизора, автоматически выбирается из параметров 480p , 720p и 1080i .
Управл. устр-вом HDMI	Прием или отключение приема сигналов от телевизора при подключении телевизора, соответствующего стандарту HDMI-CEC, с помощью кабеля HDMI. Если выбрано Вкл. (настройка по умолчанию), для управления фотокамерой в режиме просмотра можно использовать телевизионный пульт дистанционного управления. Дополнительные сведения см. в разделе "Использование пульта дистанционного управления телевизором (управление устройством HDMI)" ( 21).
Выход HDMI 3D	Выбор метода для вывода 3D-снимков на HDMI-устройства. Выберите Вкл. (настройка по умолчанию) для трехмерного воспроизведения 3D-снимков, сделанных этой фотокамерой, на экране телевизора, подключенного через HDMI.

Предуп. о закр. глаз

Нажмите на кнопку MENU → символ меню (📖8) → Предуп. о закр. глаз

Выберите, следует ли распознавать закрытые глаза при включенной функции обнаружения лиц (📖62) в следующих режимах съемки.

- Режим 📷 (простой авторежим)
- В следующих сюжетных режимах: **Портрет** (📖35) или **Ночной портрет** (если выбран параметр **Со штатива**) (📖36)
- Режим 📷 (Авто) (если выбрано значение **Приоритет лица** (📷37) для параметра **Режим зоны АФ**)

Функция	Описание
Вкл.	Если фотокамера обнаруживает, что фотографируемый человек, возможно, закрыл глаза сразу же после создания снимка при помощи функции распознавания лиц, на мониторе появляется сообщение Кто-то моргнул? . Лицо человека, который, как предполагается, моргнул во время съемки, выделяется желтой рамкой. Вы можете проверить снимок и решить, нужно ли повторить съемку.
Выкл. (настройка по умолчанию)	Фотокамера не обнаруживает моргания.

Экран "Кто-то моргнул?"

- Чтобы увеличить лицо человека, который предположительно моргнул, поверните рычажок зуммирования в направлении **T** (🔍). Для возврата в режим полнокадрового просмотра поверните рычажок зуммирования в положение **W** (📷).
- Если фотокамера обнаружит, что один или несколько человек закрыли глаза, в режиме увеличения при просмотре для отображения других лиц воспользуйтесь кнопками ◀ или ▶.
- Нажмите кнопку 🗑️, чтобы удалить снимок.
- Нажмите кнопку ОК или спусковую кнопку затвора для возврата к экрану съемки.
- Если в течение нескольких секунд не выполняются никакие действия, фотокамера автоматически возвращается к экрану режима съемки.

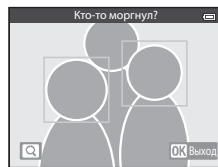

☑ Предуп. о закр. глаз. Примечание

Некоторые настройки нельзя применять одновременно с другими функциями. Дополнительные сведения см. в разделе "Функции, которые нельзя использовать в комбинации" (📖 60).

Параметры Wi-Fi

Нажмите кнопку **MENU** → символ меню  (📖8) → Параметры Wi-Fi

Задайте настройки Wi-Fi (беспроводной локальной сети) для соединения фотокамеры и внешнего устройства.

Функция	Описание
Сеть Wi-Fi	При беспроводном соединении фотокамеры и внешнего устройства задайте для параметра Сеть Wi-Fi значение Вкл. . По умолчанию задано значение Выкл. . Дополнительные сведения см. в разделе "Использование функции Wi-Fi (беспроводной локальной сети)" (📖91).
SSID	Изменение SSID. Заданное здесь значение SSID отображается на внешнем устройстве. Буквенно-цифровое значение SSID может содержать от 1 до 24 символов.
Пров. подл./шифр.	Выберите, следует ли шифровать информацию, которой фотокамера обменивается с подключенным внешним устройством. <ul style="list-style-type: none"> Информация не шифруется, если выбрано Открытый (настройка по умолчанию).
Пароль	Задайте пароль. Буквенно-цифровой пароль может содержать от 8 до 16 символов. <ul style="list-style-type: none"> Если для параметра Аут./шифр. задано значение Открытый, задать пароль невозможно.
Канал	Измените канал, используемый для беспроводного соединения. Если из-за радиопомех, создаваемых другим устройством или радиостанцией, возникают проблемы при подключении к внешнему устройству, перейдите на другой канал и восстановите соединение.
Маска подсети	Задайте маску подсети. <ul style="list-style-type: none"> Настройка по умолчанию: 255.255.255.0. В нормальных условиях используйте настройку по умолчанию.
IP-адрес DHCP-сервера	Выберите IP-адрес сервера DHCP. <ul style="list-style-type: none"> Настройка по умолчанию: 192.168.0.10. В нормальных условиях используйте настройку по умолчанию.
Текущие настройки	Показ текущих настроек. <ul style="list-style-type: none"> Если для параметра Аут./шифр. задано значение Открытый, поле пароля остается незаполненным.
Восстан. завод. настр.	Восстановление настроек Wi-Fi, действующих по умолчанию.

Работа с клавиатурой для ввода текста

Ввод символов для SSID и Пароль

- Нажмите ▲, ▼, ◀ или ▶, чтобы выбрать буквенно-цифровые символы. Нажмите на кнопку **OK**, чтобы ввести выбранный символ в текстовое поле, и переместите курсор к следующей позиции.
- Чтобы поместить курсор в текстовое поле, выберите ← или → на клавиатуре и нажмите кнопку **OK**.
- Чтобы удалить один символ, нажмите кнопку **✖**.
- Чтобы применить заданную настройку, выберите ↵ на клавиатуре и нажмите кнопку **OK**.



Ввод символов для задания канала, маски подсети и IP-адреса сервера DHCP

- Нажмите ▲ или ▼ для ввода цифр. Чтобы перейти к следующей цифре, нажмите на кнопку ▶ или **OK**. Чтобы вернуться к предыдущей цифре, нажмите на кнопку ◀.
- Чтобы применить заданную настройку, выберите последнюю цифру и нажмите на кнопку **OK**.

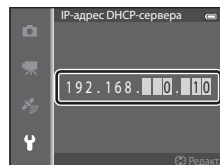



✓ Сеть Wi-Fi. Примечания

Параметр **Сеть Wi-Fi** недоступен для выбора в следующих ситуациях:

- Если к фотокамере подсоединен HDMI-, USB- или аудио-/видеокабель
- Если в фотокамеру не вставлена карта памяти
- Если в фотокамеру вставлена карта Eye-Fi
- На мониторе отображается индикатор уровня заряда батареи

Загрузка Eye-Fi

Нажмите кнопку **MENU** → символ меню  (108) → Загрузка Eye-Fi





Функция	Описание
 Включить (настройка по умолчанию)	Загрузка снимков с фотокамеры на выбранный носитель (если карта Eye-Fi вставлена в фотокамеру).
 Выключить	Снимки загружаться не будут.

Карты Eye-Fi. Примечания

- Обратите внимание, что при недостаточной мощности сигнала изображения могут не загружаться, даже если выбрано **Включить**.
- Извлеките карту Eye-Fi из фотокамеры, если в месте вашего нахождения запрещено использование радиоволн. Передача сигналов возможна, даже если выбрана настройка **Выключить**.
- Дополнительные сведения см. в инструкциях к карте Eye-Fi. При возникновении неполадок обратитесь к изготовителю карты.
- С помощью фотокамеры можно активировать и отключать карты Eye-Fi; другие функции Eye-Fi могут быть недоступны.
- Фотокамера несовместима с функцией Endless Memory (неограниченная память). Если эта функция установлена на компьютере, отключите ее. Если функция Endless Memory включена, число сохраненных снимков может отображаться неправильно.
- Карты Eye-Fi предназначены для использования только в стране их приобретения. Соблюдайте все местные нормативы, связанные с эксплуатацией беспроводных устройств.
- При настройке **Включить** разрядка батареи происходит быстрее.

Индикатор связи Eye-Fi

Статус связи карты Eye-Fi, вставленной в фотокамеру, можно проверить на мониторе (110).

- : если для параметра **Загрузка Eye-Fi** задано значение **Выключить**.
-  (горит): загрузка Eye-Fi разрешена; ожидание загрузки.
-  (мигает): загрузка Eye-Fi разрешена; выполняется загрузка данных.
- : возникла ошибка. Фотокамера не может управлять картой Eye-Fi.

Сброс всех знач.

Нажмите на кнопку MENU → символ меню  (📷) → Сброс всех знач.

Если выбрать параметр **Сброс**, настройки фотокамеры возвратятся к значениям по умолчанию.

Всплывающее меню

Функция	Значение по умолчанию
Режим вспышки (📷50)	Авто
Автоспуск (📷52)	OFF
Режим макросъемки (📷53)	OFF
Поправка экспозиции (📷54)	0.0

Сюжетный режим

Функция	Значение по умолчанию
Сюжет (📷34)	Портрет
Ночной портрет (📷36)	С рук
Ночной пейзаж (📷37)	С рук
Регулировка оттенка в режиме Еда (📷38)	Центр
HDR в Освещение сзади (📷39)	Выкл.
Простая панорама (📷40)	Нормальная (180°)
Портрет питомца (📷41)	Автосп. для пор. пит.: ON Непрерывный: Непрерывный

Меню "Специальн. эффекты"

Функция	Значение по умолчанию
Специальн. эффект (📷44)	Софт-фильтр

Меню режима "Интеллект. портрет"

Функция	Значение по умолчанию
Смягчение тона кожи (👁42)	Средний уровень
Таймер улыбки (👁42)	Включить
Отслеж. моргания (👁43)	Выкл.

Меню съемки

Функция	Значение по умолчанию
Режим изображения (👁29)	16:9 4608x3456
Баланс белого (👁31)	Авто
Непрерывный (👁33)	Покадровый
Чувствительность (👁36)	Авто

Меню настройки

Функция	Значение по умолчанию
Режим зоны АФ (🔍37)	Приоритет лица
Режим автофокуса (🔍40)	Покадровый АФ
Быстрые эффекты (🔍41)	Вкл.

Меню видео

Функция	Значение по умолчанию
Параметры видео (🔍44)	1080p 60 1080★/30p
Открыть с метражом HS (🔍48)	Вкл.
Режим автофокуса (🔍48)	Покадровый АФ
Подсветка для видео (🔍49)	Выкл.
Подавл. шумов от ветра (🔍49)	Выкл.

Меню параметров GPS

Функция	Значение по умолчанию
Запись данных GPS (🔍58)	Выкл.
Единицы расстояния (🔍59)	км (м)
Встроить POI (🔍61)	Выкл.
Отобразить POI (🔍61)	Выкл.
Уровень детализации (🔍61)	Уровень 6 (детальный)
Продолжительность записи журнала (🔍62)	Все журналы, Журналы GPS: Занос. данн. в жур. 24 ч Журналы глубины: 1 ч (фиксированно)
Отображение компаса (🔍66)	Выкл.
Высотомер/глубиномер (🔍67)	Вкл.
Единицы высоты/глубины (🔍67)	м

Меню настройки

Функция	Значение по умолчанию
Экран приветствия (🔍68)	Нет
Информация о фото (🔍71)	Авто
Просмотр снимка (🔍71)	Вкл.
Яркость (🔍71)	3
Печать даты (🔍73)	Выкл.
Подавл. вибраций (🔍74)	Вкл.
Обнаруж. движения (🔍75)	Авто
АФ-помощь (🔍76)	Авто
Цифровой зум (🔍76)	Вкл.
Звук кнопки (🔍77)	Вкл.



Функция	Значение по умолчанию
Звук затвора (🔊77)	Вкл.
Чувст. актив. управлен. (🔊77)	Средняя
Активн. управл. просмотром (🔊78)	Вкл.
Авто выкл. (🔊78)	1 минута
HDMI (🔊80)	Автоматически
Управл. устр-вом HDMI (🔊80)	Вкл.
Выход HDMI 3D (🔊80)	Вкл.
Предуп. о закр. глаз (🔊81)	Выкл.
Сеть Wi-Fi (🔊82)	Выкл.
SSID (🔊82)	NikonAW110xxxxxxx (8-значный серийный номер)
Аут./шифр. (🔊82)	Открытый
Пароль (🔊82)	NikonCoolpix
Канал (🔊82)	6
Маска подсети (🔊82)	255.255.255.0
IP-адрес DHCP-сервера (🔊82)	192.168.0.10
Загрузка Eye-Fi (🔊84)	Включить

Другое

Функция	Значение по умолчанию
Размер бумаги (🔊23, 🔊24)	По умолчанию
Показ слайдов (🔊53)	Эффекты: Классический Фоновая музыка: OFF Интервал кадров: 3 секунды
Свойства отобр. послед. (🔊57)	Только основной снимок

- Если выбрать **Сброс всех знач.**, из памяти будет также удален номер текущего файла (🔊94). После сброса нумерация продолжается с наименьшего номера, доступного во внутренней памяти или на карте памяти. Если функция **Сброс всех знач.** выполняется после удаления всех снимков из внутренней памяти или с карты памяти (📖31), нумерация файлов со следующего снимка начинается с **0001**.
- Приведенные ниже настройки не изменяются даже после выполнения операции **Сброс всех знач.**
 - **Меню съемки:** предустановленные вручную данные для параметра **Баланс белого** (🔊32)
 - **Меню просмотра:** **Избранные снимки** (🔊5) и **Выбрать основн. снимок** (🔊57)
 - **Меню настройки:** **Часовой пояс и дата** (🔊69), **Язык/Language** (🔊79) и **Режим видео** (🔊80) в **Настройки ТВ**
 - Символ и цвет альбома (🔊7)

Версия прошивки

Нажмите на кнопку **MENU** → символ меню  ( 8) → Версия прошивки



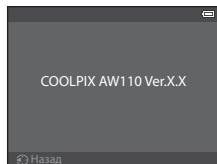





Отображение текущей версии прошивки фотокамеры.



Сообщения об ошибках





В таблице ниже приведены сообщения об ошибках и различные предупреждения, отображаемые на мониторе фотокамеры, а также действия, которые следует предпринять в каждом случае.

Индикация	Причина/решение	
 (мигает)	Не настроены часы. Задайте дату и время.	 69
Батарея разряжена.	Батарея разряжена. Зарядите или замените батарею.	14, 16
Повышается температура батареи. Камера будет выключена.	Слишком высокая температура батареи. Выключите фотокамеру и дайте батарее остыть, а потом возобновите использование. Через пять секунд после появления этого сообщения монитор выключится, а индикаторы включения питания, АФ/доступа и вспышки начнут мигать. Через три минуты после того, как начал мигать индикатор, фотокамера выключится автоматически, но вы можете нажать выключатель питания, чтобы выключить ее вручную.	21
Во избежание перегрева камера будет выключена.	Фотокамера нагрелась изнутри. Она автоматически выключится. Не включайте фотокамеру, пока она не охладится. Затем включите ее снова.	–
 (мигает красным)	Фотокамера не может сфокусироваться. <ul style="list-style-type: none"> • Выполните фокусировку повторно. • Воспользуйтесь блокировкой фокусировки. 	28 63
Подождите, пока камера закончит запись.	До завершения записи фотокамера не может выполнять другие действия. Подождите, пока сообщение автоматически исчезнет с экрана после окончания записи.	–
Карточка памяти защищена от записи.	Переключатель защиты от записи на карте памяти находится в положении "lock" (блокировка). Переведите переключатель защиты от записи в положение "write" (запись).	–
Недоступно, если карта Eye-Fi заблокирована.	Переключатель защиты от записи на карте Eye-Fi находится в положении "lock" (блокировка). Переведите переключатель защиты от записи в положение "write" (запись).	–
	Ошибка доступа к карте Eye-Fi. <ul style="list-style-type: none"> • Убедитесь, что контакт не загрязнен. • Проверьте правильность установки карты памяти. 	18 18
Эту карточку использовать нельзя	Ошибка доступа к карте памяти. <ul style="list-style-type: none"> • Используйте рекомендованные карты памяти. 	19
Карточка не читается.	<ul style="list-style-type: none"> • Убедитесь, что контакт не загрязнен. 	18
	<ul style="list-style-type: none"> • Проверьте правильность установки карты памяти. 	18

Индикация	Причина/решение	
Карточка не отформатирована. Отформатировать? Да Нет	Карта памяти не отформатирована для использования с фотокамерой. При форматировании удаляются все данные, сохраненные на карте памяти. Если на карте есть данные, которые нужно сохранить, выберите Нет и выполните резервное копирование данных на компьютер перед форматированием карты памяти. Для запуска процесса форматирования карты выберите Да и нажмите кнопку  .	18
Закончилась память.	Карта памяти переполнена. <ul style="list-style-type: none"> • Выберите режим с уменьшенным размером изображения. • Удалите снимки и видеоролики. • Вставьте другую карту памяти. • Извлеките карту памяти и используйте внутреннюю память. 	 29 31, 81 18 19
Снимок нельзя сохранить.	Ошибка при записи снимка. Форматирование внутренней памяти или карты памяти.	 79
	Закончились свободные номера файлов. Замените карту памяти или отформатируйте внутреннюю память/карту памяти.	18,  79
	Снимок нельзя использовать в качестве экрана приветствия.	 68
	Для сохранения копии не хватает места. Удалите снимки с носителя данных.	31
Альбом полон. Нельзя добавлять изображения.	В альбом уже добавлено двести снимков. <ul style="list-style-type: none"> • Удалите снимки из альбома. • Добавьте снимок в другой альбом. 	 6  5
На сделанном снимке обнаружено моргание.	Возможно, во время съемки кто-то закрыл глаза. Результаты можно проверить в режиме просмотра.	 43
Невозможно создать панораму. Невозможно создать панораму. Панор. камеру только в 1 направ. Невозможно создать панораму. Панорамир. камеру медленнее.	Невозможно выполнить съемку в режиме Простая панорама . Простая панорама Съемка в режиме невозможна в следующих ситуациях: <ul style="list-style-type: none"> • Если съемка не завершилась в течение определенного периода времени. • Если фотокамера движется слишком быстро. • Если фотокамера расположена под углом к направлению съемки панорамы. 	 2

Индикация	Причина/решение	
Не удалось выполнить съемку	Не выполнена съемка первого изображения для фотографии 3D. <ul style="list-style-type: none"> • Попробуйте выполнить съемку еще раз. • В некоторых условиях съемки, например при съемке движущегося, темного или низкоконтрастного объекта, снимок может не получиться. 	42 –
Не удалось сделать второй снимок	При создании 3D-снимков второй снимок может не получиться. <ul style="list-style-type: none"> • Попробуйте выполнить съемку еще раз. Сделав первый снимок, переместите фотокамеру по горизонтали и разместите объект в кадре по направляющей. • В некоторых условиях съемки, например при съемке движущегося, темного или низкоконтрастного объекта, второй снимок может не получиться. 	42 –
Не удалось сохранить 3D-изображение	Сбой сохранения 3D-снимков. <ul style="list-style-type: none"> • Попробуйте выполнить съемку еще раз. • Удалите ненужные снимки. • В некоторых условиях съемки, например при съемке движущегося, темного или низкоконтрастного объекта, 3D-снимок может не получиться, в результате чего произойдет сбой сохранения. 	42 31 –
Звуковой файл сохранить нельзя.	К этому файлу невозможно прикрепить звуковую заметку. <ul style="list-style-type: none"> • Звуковые заметки нельзя прикреплять к видеороликам. • Выберите снимок, сделанный с помощью этой фотокамеры. 	–  55
Снимок изменить невозможно.	Не удается отредактировать выбранный снимок. <ul style="list-style-type: none"> • Подтвердите наличие условий, необходимых для редактирования. • Эти функции нельзя использовать для видеороликов. 	 14 –
Видео записать нельзя.	Ошибка времени ожидания в процессе записи видеоролика. Используйте карту памяти с более высокой скоростью записи.	19
В памяти нет снимков.	Снимки во внутренней памяти фотокамеры или на карте памяти отсутствуют. <ul style="list-style-type: none"> • Чтобы просмотреть снимки, сохраненные во внутренней памяти, извлеките карту памяти. • Чтобы скопировать изображения из внутренней памяти на карту памяти, нажмите на кнопку MENU и выберите Копирование в меню просмотра. 	18  56
Файл не является снимком.	Файл создан не с помощью фотокамеры COOLPIX AW110. Этот файл нельзя просмотреть на этой фотокамере.	–
Этот файл просмотреть нельзя.	Для просмотра этого файла следует использовать компьютер или устройство, на котором он был создан.	–
Все снимки скрыты.	Отсутствуют доступные снимки для показа слайдов.	–
Этот снимок нельзя стереть.	Изображение защищено. Отключите защиту.	 54

Индикация	Причина/решение	
Пункт назначения находится в текущем часовом поясе.	Место назначения находится в домашнем часовом поясе.	–
Ошибка объектива	Произошла ошибка объектива. Выключите фотокамеру и включите ее снова. Если ошибка не устранена, обратитесь к продавцу или в сервисный центр компании Nikon.	21
Ошибка передачи данных	При обмене данными с принтером произошла ошибка. Выключите фотокамеру и снова подсоедините USB-кабель.	 22
Ошибка системы	Ошибка во внутренних схемах фотокамеры. Выключите фотокамеру, извлеките и снова установите батарею. Включите фотокамеру. Если ошибка не устранена, обратитесь к продавцу или в сервисный центр компании Nikon.	21
Инициализация объектива. Фокусировка невозможна.	Фотокамера не может сфокусироваться. Подождите некоторое время, чтобы фотокамера автоматически восстановила способность сфокусироваться.	–
Данные GPS недоступны.	Часы фотокамеры настроены неправильно. Измените настройки местоположения или времени и определите местоположение еще раз.	–
На карточке не найден файл A-GPS	На карте памяти не найден файл A-GPS для обновления. Проверьте следующее. <ul style="list-style-type: none"> • Установлена ли в фотокамеру карта памяти • Сохранен ли на карте памяти файл A-GPS • Не является ли файл A-GPS на карте памяти более новым, чем файл A-GPS, сохраненный в фотокамере • Является ли файл A-GPS действующим на данный момент 	–
Обновление не удалось	Файл A-GPS невозможно обновить. Файл A-GPS может быть поврежден. Повторно загрузите данный файл с веб-сайта.	88,  59
Невозможно определить текущее положение	При расчете расстояния невозможно определить текущее положение. Измените настройки местоположения или времени и определите местоположение еще раз.	–
Не удается сохранить на карточку	Карта памяти не установлена. Вставьте карту памяти.	18
	Превышено максимальное количество событий, регистрируемых в журнале, которое может быть сохранено в течение суток. <ul style="list-style-type: none"> • Журнал GPS: до 36 событий, регистрируемых в журнале в течение суток • Журналы регистрации высоты над уровнем моря/глубины под водой: до 34 событий каждой категории, регистрируемых в журнале в течение суток 	–
	Превышено максимальное количество событий, регистрируемых в журнале, которое может быть сохранено на одной карте памяти. <ul style="list-style-type: none"> • Журнал GPS: до 100 событий, регистрируемых в журнале • Журналы регистрации высоты над уровнем моря/глубины под водой: до 100 событий обеих категорий, регистрируемых в журнале Удалите с карты памяти данные журнала, которые больше не нужны, или замените карту памяти.	 64

Индикация	Причина/решение	
Невозможно скорректировать компас	Невозможно настроить электронный компас. Выйдите на открытое пространство, опишите фотокамерой восьмерку, поворачивая руку таким образом, чтобы фотокамера была направлена вперед и назад, вправо и влево или вверх и вниз.	 66
Была извлечена карта памяти. В настоящий момент времени неактивны функции Wi-Fi.	Носитель информации внешнего устройства или карта памяти фотокамеры были извлечены, когда между фотокамерой и внешним устройством было установлено беспроводное соединение. Беспроводное соединение прервано. Установите носитель информации внешнего устройства или карту памяти фотокамеры и восстановите соединение.	92
Нет доступа	Не принимаются сигналы связи от внешнего устройства. Установите беспроводное соединение внешнего устройства с фотокамерой.	92
Не удалось подключиться	Соединение было прервано во время приема сигналов связи от внешнего устройства. Перейдите на канал связи с другим номером, используя опцию Канал в пункте Параметры Wi-Fi меню настроек для восстановления беспроводного соединения.	92,  82
Ошибка принтера. Проверьте состояние принтера.	Ошибка принтера Проверьте принтер. После решения проблемы выберите Продолжить и нажмите кнопку  для возобновления печати.*	–
Ошибка печати: проверьте бумагу	Бумага выбранного размера не загружена. Загрузите бумагу выбранного размера, выберите Продолжить и нажмите кнопку  для возобновления печати.*	–
Ошибка печати: застревание бумаги	В принтере застряла бумага. Извлеките застрявшую бумагу, выберите Продолжить и нажмите кнопку  , чтобы продолжить печать.*	–
Ошибка печати: закончилась бумага	В принтере нет бумаги. Загрузите бумагу выбранного размера, выберите Продолжить и нажмите кнопку  для возобновления печати.*	–
Ошибка печати: проверьте чернила	Ошибка подачи чернил Проверьте чернила, выберите Продолжить и нажмите кнопку  , чтобы продолжить печать.	–
Ошибка печати: закончились чернила	Картридж для чернил пуст. Замените картридж, выберите Продолжить и нажмите кнопку  , чтобы продолжить печать.*	–
Ошибка печати: поврежден файл	Произошла ошибка, вызванная файлом изображения. Выберите Отмена и нажмите кнопку  , чтобы отменить печать.	–

* Дополнительные сведения и инструкции см. в документации, поставляемой с принтером.

Имена файлов и папок

Имена файлов, назначаемые снимкам, видеороликам и звуковым заметкам, имеют следующий формат.

Имя файла : **DSCN0001.JPG**

(1) (2) (3)

(1) Идентификатор	Не отображается на мониторе фотокамеры.	
	DSCN	Оригинальные снимки, видеоролики
	SSCN	Уменьшенные копии
	RSCN	Кадрированные копии
	FSCN	Снимки, созданные с помощью функций редактирования*, отличных от функций кадрирования и уменьшенного снимка, и видеоролики, созданные с помощью функций редактирования видео
(2) Номер файла	Присваивается автоматически в порядке возрастания, от "0001" до "9999". <ul style="list-style-type: none">• Когда нумерация файлов в папке достигнет "9999", будет создана новая папка, и нумерация файлов снова начнется с "0001".	
(3) Расширение	Обозначает тип файла	
	.JPG	Снимки в формате JPEG
	.MOV	Видеоролики
	.WAV	Звуковые заметки <ul style="list-style-type: none">• Файлы звуковых заметок имеют те же идентификаторы и номера файлов, что и снимки, к которым они прикреплены.
	.MPO	3D-изображения

* Включает экспресс-эффекты (📷48) режима 📷 (авто)

Имя папки : **100NIKON**

(1) (2)

(1) Номер папки	Присваивается автоматически в порядке возрастания, от "100" до "999". <ul style="list-style-type: none">• Новая папка создается в следующих ситуациях:<ul style="list-style-type: none">- Когда количество файлов в папке достигает 200.- Когда нумерация файлов в папке достигает 9999.
(2) Имя папки	NIKON

✓ Примечания

- Если файлы снимков или звуковых заметок копируются из/во внутреннюю память или с/на карту памяти (☞56), имя файла составляется по следующему правилу:
 - Выбранные снимки:
Файлы, скопированные с помощью функции выбора изображений, копируются в текущую папку (или в папку, которая будет использоваться для последующих снимков), где им присваиваются номера файлов в порядке возрастания, начиная с самого большого номера файла в памяти.
 - Все снимки:
Файлы, скопированные с помощью функции выбора всех изображений, и папка копируются совместно. Номера папок присваиваются в порядке возрастания, начиная с самого большого номера папки на целевом носителе. Имена файлов не меняются.
- Если текущая папка имеет номер 999, если в ней 200 файлов или если какой-либо файл обладает номером 9999, дальнейшая съемка будет невозможна. Необходимо отформатировать внутреннюю память или карту памяти (☞79) либо установить новую карту памяти.

📎 Журналы данных, сохраняемые на картах памяти

Данные журнала временно сохраняются в папке "NCFL".

Имя файла : N130515 0 .log

(1) (2) (3)

(1) Дата	Дата (последние две цифры года, месяц и число в формате ГГММДД) начала записи журнала присваивается автоматически.	
(2) Идентификационный номер	<p>Для управления событиями, которые записаны в журнал с одинаковой датой, автоматически присваиваются идентификационные номера (в порядке возрастания, начиная с "0", в последовательности, которая соответствует последовательности записи).</p> <ul style="list-style-type: none"> • Журналы GPS: В общей сложности 36 буквенно-цифровых символов, включая цифры от 0 до 9 и буквы от A до Z. • Журналы регистрации высоты над уровнем моря/глубины под водой: В общей сложности 34 буквенно-цифровых символа, включая цифры от 0 до 9 и буквы от A до Z (кроме I и O). 	
(3) Расширение	.log	Журналы GPS
	.lga	Журналы регистрации высоты над уровнем моря
	.lgb	Журналы регистрации глубины под водой

- Журналы GPS: Можно записать до 36 файлов в день, емкость карты памяти: до 100 файлов.
- Журналы регистрации высоты над уровнем моря/глубины под водой: Можно записать до 34 файлов каждой категории в день, суммарная емкость карты памяти: до 100 файлов.

Дополнительные принадлежности

Сетевой блок питания

Сетевой блок питания EH-62F (подсоедините, как показано на рисунке)

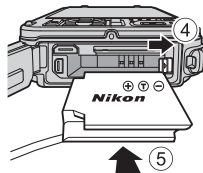
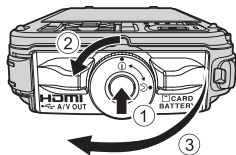

До упора вставьте провод сетевого блока питания в паз блока, затем вставьте блок в батарейный отсек.

- При использовании сетевого блока питания крышку батарейного отсека/гнезда для карты памяти невозможно закрыть. Не тяните за провод сетевого блока питания.

Если потянуть за провод, соединение между фотокамерой и источником питания прерывается, и фотокамера выключается.

Актуальную информацию о принадлежностях для фотокамеры COOLPIX AW110 см. на наших веб-сайтах или в каталогах продукции.

Принадлежности не являются водонепроницаемыми.



Технические примечания и предметный указатель

Уход за изделиями.....	2
Фотокамера.....	2
Батарея.....	4
Зарядное устройство.....	5
Карты памяти.....	6
Уход за фотокамерой.....	7
Чистка.....	7
Хранение.....	8
Поиск и устранение неисправностей.....	9
ЛИЦЕНЗИОННОЕ СОГЛАШЕНИЕ С ПОЛЬЗОВАТЕЛЕМ В ОТНОШЕНИИ ДАННЫХ КАРТ И ДАННЫХ НАЗВАНИЙ РАСПОЛОЖЕНИЙ.....	18
Технические характеристики.....	22
Поддерживаемые стандарты.....	26
Алфавитный указатель.....	28

Фотокамера

Чтобы обеспечить длительный срок службы цифровой фотокамеры Nikon, необходимо соблюдать следующие меры предосторожности при ее использовании и хранении.

Перед использованием фотокамеры внимательно прочтите и примите к сведению предупреждения, изложенные в разделах "Меры предосторожности" (vi - ix) и "<Важно! > Ударопрочность, водонепроницаемость, защита от пыли, конденсация, GPS" (x - xvi)

Не допускайте попадания влаги внутрь фотокамеры

Водонепроницаемость фотокамеры COOLPIX AW110 соответствует классу защиты JIS/IEC 8 (IPX8). Однако проникновение влаги внутрь фотокамеры может привести к образованию ржавчины и стать причиной дорогостоящего ремонта или полной утраты работоспособности фотокамеры. После съемки на пляже или под водой убедитесь в том, что крышка батарейного отсека/гнезда для карты памяти плотно закрыта. После этого погрузите фотокамеру на десять минут в плоскую емкость, наполненную пресной водой. После использования фотокамеры под водой не оставляйте ее влажной дольше 60 минут. Это может привести к нарушению водонепроницаемости.

Защита от попадания влаги внутрь фотокамеры

Если внутрь фотокамеры проникает влага, это может привести к возникновению неустраняемых неполадок. Чтобы предотвратить намокание фотокамеры, соблюдайте описанные ниже меры предосторожности.

- При закрытой крышке батарейного отсека/гнезда для карты памяти следите за тем, чтобы ремень фотокамеры, волосы, волокна ткани, пыль, песок и другие инородные частицы или посторонние предметы не прилипали к водонепроницаемому чехлу или к элементам, которые с ним соприкасаются.
- Не открывайте и не закрывайте крышку батарейного отсека/гнезда для карты памяти на сильном ветру, в присутствии пыли, песка или струй воды.
- Внешнее усилие, прикладываемое к фотокамере, может привести к ее деформации, повреждению герметичных прокладок и проникновению влаги внутрь фотокамеры. Не кладите на фотокамеру тяжелые предметы, не роняйте ее и не прикладывайте к ней чрезмерные усилия.
- Если внутрь фотокамеры проникла влага, немедленно выключите ее. Промокните влагу и незамедлительно обратитесь в авторизованный сервисный центр Nikon.

Толчки и вибрации

Не роняйте фотокамеру, не ударяйте ею об твердые предметы (например, камни) и не бросайте ее на воду. Не оставляйте фотокамеру в местах, в которых она будет подвергаться вибрации. Сильные ударные воздействия могут привести к повреждению фотокамеры или неполадкам в ее работе.

Максимальная глубина

Фотокамера COOLPIX AW110 способна выдерживать давление воды на глубине до 18 м примерно в течение 60 минут. На большей глубине возможно просачивание воды внутрь фотокамеры и возникновение неполадок.

Правила использования фотокамеры при низких температурах. Предостережения

- Работоспособность этой фотокамеры подтверждена при температурах до -10°C . Если с наружной стороны фотокамеры не удален снег или вода, влага может проникнуть в зазоры корпуса, заморознуть и затруднить работу фотокамеры.
- При температурах от -10°C до 0°C производительность батарей (количество снимков и время съемки) временно снижается.
- Если при низкой температуре фотокамера значительно остывает, в течение короткого времени после ее включения возможно ухудшение качества работы монитора (например, изображение на мониторе становится менее ярким или обновляется с задержкой).
- Если фотокамера эксплуатируется при низких температурах или на большой высоте над уровнем моря, постоянно держите ее в тепле и защищайте от холода.

Не бросайте фотокамеру

Изделие может выйти из строя, если подвергать его сильным ударам или тряске.

Осторожно обращайтесь с объективом и подвижными частями фотокамеры

Не прилагайте чрезмерных усилий к объективу, крышке объектива, монитору, гнезду для карточки памяти и батарейному отсеку. Эти элементы легко повредить. Приложение усилий к крышке объектива может привести к повреждению объектива или неисправности фотокамеры.

Не направляйте объектив на источники яркого света в течение длительного времени

Не направляйте объектив на солнце и другие источники яркого света в течение длительного времени при использовании и хранении фотокамеры. Яркий свет может ухудшить качество работы датчика изображения и привести к появлению на фотографиях белых размытых участков.

Не допускайте попадания изделия в зону действия сильных магнитных полей

Не используйте и не храните фотокамеру вблизи приборов, создающих сильное электромагнитное излучение. Мощный статический заряд и магнитные поля, создаваемые другим оборудованием, например, радиопередатчиками, могут создать помехи в работе монитора, повредить данные, сохраненные на карте памяти и повлиять на работу внутренних элементов.

Избегайте резких изменений температуры

Резкие изменения температуры, например при входе в холодную погоду в теплое помещение или выходе из него, могут вызвать появление конденсата внутри фотокамеры. Для защиты от появления конденсата заранее поместите фотокамеру в чехол или закрытый полиэтиленовый пакет.

Не подвергайте фотокамеру воздействию высоких температур, например, не оставляйте ее на песке или под прямыми лучами солнца перед тем как отправиться купаться.

Выключите фотокамеру перед извлечением или отсоединением источника питания или карты памяти

Не извлекайте батарею, если фотокамера включена или выполняется сохранение или удаление изображений. Принудительное отключение питания в этих случаях может привести к потере данных или повреждению внутренней памяти фотокамеры и ее электронных схем.

Монитор. Примечания

- Мониторы и электронные видеодисплеи изготавливаются с очень высокой точностью; как минимум, 99,99% пикселей эффективны, и лишь не более 0,01% пикселей отсутствуют или дефектны. В связи с этим, хотя такие дисплеи и могут содержать постоянно светящиеся пиксели (белые, красные, синие или зеленые) или пиксели, которые никогда не горят (черные), это не является признаком неисправности и не влияет на качество снимков, записанных с помощью данного устройства.
- С учетом технических характеристик мониторов OLED, длительный или многократный показ одинаковой заставки или изображения может привести к выгоранию экрана. На выгорание экрана указывает снижение яркости изображения на некоторых участках или появление пятен и крапинок. В некоторых случаях выгорание экрана не устраняется. Однако это никак не влияет на качество снимков.
Чтобы исключить возможность выгорания экрана, не задавайте более высокую чем необходимо яркость экрана и не открывайте на длительное время одну и ту же экранную заставку или изображение.
- При ярком освещении изображение на мониторе иногда бывает трудно рассмотреть.
- Монитор оснащен светодиодной подсветкой. При снижении яркости монитора или появлении мерцания на нем обратитесь в авторизованный сервисный центр Nikon.

Батарея

- Перед использованием батареи внимательно прочтите и примите к сведению предупреждения, изложенные в разделе "Меры предосторожности" (vi - viii).
- Проверяйте уровень заряда батареи перед использованием фотокамеры; при необходимости замените или зарядите батарею. Не продолжайте зарядку полностью заряженной батареи, поскольку это ухудшит качество ее работы. При съемке важных мероприятий по возможности имейте при себе полностью заряженную запасную батарею.
- Не используйте батарею, если окружающая температура ниже -10°C или выше 40°C .
- При температуре батареи от 0°C до 10°C или от 45°C до 60°C ее зарядная емкость может ухудшиться.
- Батарею не допускается заряжать при температурах ниже 0°C или выше 60°C .
- Обратите внимание: в процессе работы батарея может нагреваться; перед зарядкой подождите необходимое время, чтобы батарея остыла. Несоблюдение этих мер предосторожности может привести к повреждению батареи, ухудшению качества ее работы или эффективности зарядки.
- При низких температурах воздуха емкость батарей, как правило, снижается. Перед съемкой в холодную погоду обязательно зарядите батарею полностью. Храните запасные батареи в теплом месте и при необходимости замените батарею. После согревания холодная батарея может частично восстановить заряд.

- Грязь на клеммах батареи может нарушить нормальную работу фотокамеры. Если клеммы батареи загрязнены, оботрите их сухой чистой тканью.
- Если батарея не будет использоваться в течение некоторого времени, вставьте ее в фотокамеру, разрядите, а затем извлеките и поместите на хранение. Батареи следует хранить в прохладном месте при температурах от 15 °C до 25 °C. Не храните батареи при высоких или очень низких температурах.
- Обязательно извлекайте неиспользуемую батарею из фотокамеры или зарядного устройства. Если неиспользуемая батарея вставлена в фотокамеру, незначительное потребление тока происходит постоянно. Это может привести к интенсивной разрядке и полной неработоспособности батареи. Включение и выключение фотокамеры, в которую вставлена полностью разряженная батарея, может сократить срок службы батареи. Перед использованием батареи проверьте уровень заряда и, если он низкий, зарядите ее.
- Подзаряжайте батареи как минимум один раз в полгода и полностью разряжайте перед длительным хранением.
- После извлечения батареи или фотокамеры или зарядного устройства наденьте на нее защитную крышку и поместите в прохладное место для хранения.
- Заметное уменьшение времени, в течение которого полностью заряженная батарея удерживает заряд, когда ее используют при комнатной температуре, означает, что батарею необходимо заменить. Приобретите новую батарею EN-EL12.
- Если батарея быстро разряжается, замените ее. Использованные батареи являются ценным вторичным сырьем. Сдавайте их в переработку в соответствии с установленными правилами утилизации.

Зарядное устройство

- Перед использованием зарядного устройства внимательно прочтите и примите к сведению предупреждения, изложенные в главе "Меры предосторожности" (📖 vi - viii).
- Входящее в комплект фотокамеры зарядное устройство предназначено только для литий-ионной аккумуляторной батареи EN-EL12.
- Модель MH-65 совместима с источниками переменного тока 100-240 В, 50/60 Гц. В других странах при необходимости используйте доступный в продаже штекер сетевого блока питания переменного тока. Обратитесь за дополнительной информацией о штекерах сетевого блока питания переменного тока в туристическую фирму.

Карты памяти

- Используйте только карты памяти Secure Digital. См. раздел "Рекомендованные карты памяти" (📖19).
- При использовании карты памяти всегда следуйте требованиям, указанным в документации по карте памяти.
- Не наклеивайте на карту памяти ярлыки и наклейки.
- Не форматируйте карту памяти на компьютере.
- Если вы в первый раз используете карту памяти, которая ранее использовалась в другом устройстве, обязательно отформатируйте ее в фотокамере.
Если используется новая карта памяти, рекомендуется в первый раз отформатировать ее в фотокамере.
- При форматировании с карты памяти удаляются все содержащиеся на ней данные. До начала форматирования убедитесь, что важные снимки перенесены на компьютер.
- Если при установке в фотокамеру карты памяти появляется сообщение "Карточка не отформатирована. Отформатировать?", карту памяти следует отформатировать. Если на карте памяти содержатся снимки, которые вы бы не хотели утерять, выберите **Нет** и сохраните требуемые снимки на компьютере перед форматированием карты. Для запуска процесса форматирования карты выберите **Да** и нажмите кнопку **OK**.
- Во время форматирования, записи или удаления данных с карты памяти и передачи данных на компьютер недопустимы следующие действия. Нарушение этого требования может привести к потере данных либо к повреждению фотокамеры и карты памяти.
 - Открытие батарейного отсека/крышки гнезда карты памяти для извлечения батареи или карты памяти.
 - Выключите фотокамеру
 - Отсоедините сетевой блок питания

Уход за фотокамерой

Чистка

Объектив	Не прикасайтесь пальцами к стеклянным деталям объектива. Пылинки и ворсинки следует сдувать (обычно это делается с помощью небольшого устройства с резиновой грушей на одном конце; когда ее сжимают, на другом конце образуется струя воздуха). Для удаления отпечатков пальцев, масляных пятен или других загрязнений, которые не могут быть удалены продуванием воздуха с помощью груши, аккуратно протрите объектив сухой мягкой тканью или тканью для очищения очков круговыми движениями, начиная от центра объектива и перемещаясь к его краю. При чистке не применяйте чрезмерные усилия и не используйте грубый материал. Несоблюдение этого требования может привести к повреждениям или неполадкам. Если таким образом очистить объектив также не удастся, протрите его тканью, слегка смоченной жидкостью для чистки линз.
Монитор	Удалите пыль или грязь продуванием воздухом. Для удаления отпечатков пальцев, масляных пятен или других загрязнений аккуратно протрите монитор сухой мягкой тканью или тканью для очищения очков. При чистке монитора не применяйте чрезмерные усилия и не используйте грубый материал. Несоблюдение этого требования может привести к повреждениям или неполадкам.
Корпус	Удалите пыль и грязь продуванием воздухом, после чего протрите мягкой сухой тканью. Если инородное вещество попадает на водонепроницаемый чехол или под крышку батарейного отсека/гнезда для карты памяти, удалите его с помощью входящей в комплект щеточки. После использования фотокамеры под водой или на пляже полностью удалите песок, пыль и соль тканью, смоченной в пресной воде, и оботрите насухо. Если на фотокамеру попадает солнцезащитный лосьон, он может ухудшить состояние ее наружных элементов. Помните, что гарантийные обязательства не распространяются на повреждения, вызванные проникновением инородных веществ внутрь фотокамеры.

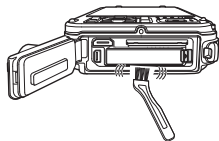

Не используйте для чистки летучие органические растворители, такие как спирт, разбавитель, химические моющие средства, антикоррозийные вещества или противовуалирующие средства.

Дополнительные сведения

Дополнительные сведения см. в разделах "Водонепроницаемость и защита от пыли. Примечания" (□□x) и "Очистка после использования фотокамеры под водой" (□□xiii).

Хранение

Извлекайте батарею, если не предполагается использование фотокамеры на протяжении длительного времени. Не храните фотокамеру рядом с нафталиновыми или камфорными средствами против моли или в местах, которые:

- Находятся рядом с оборудованием, создающим сильные электромагнитные поля, таким как телевизор или радиоприемник;
- Подвергаются воздействию температуры ниже -10°C или выше 50°C
- Помещения с плохой вентиляцией или влажностью более 60%

Для защиты от влаги и плесени вынимайте фотокамеру из места хранения хотя бы раз в месяц. Включите фотокамеру, несколько раз спустите затвор, после чего снова поместите ее на хранение.

Для обеспечения правильных условий хранения батареи обязательно прочитайте и обеспечьте соблюдение предупреждений, изложенных в главе "Батарея" (🔧:4) раздела "Уход за изделиями".







Поиск и устранение неисправностей

Прежде чем обращаться к продавцу или представителю компании Nikon, просмотрите приведенный ниже перечень наиболее распространенных неисправностей. Дополнительные сведения можно найти на страницах, номера которых приведены в столбце справа.

- Дополнительные сведения см. в разделе "Сообщения об ошибках" (🔍89).







Неполадки с питанием, монитором и настройками







Неисправность	Причина/решение	
Фотокамера включена, но не реагирует.	<ul style="list-style-type: none"> • Дождитесь окончания записи. • Если проблема не устраняется, выключите фотокамеру. Если фотокамера не выключается, извлеките и снова вставьте батарею или аккумулятор, или если используется сетевой блок питания, выньте и снова подсоедините сетевой блок питания. <p>Имейте в виду, что хотя любые записываемые на данный момент данные будут потеряны, данные, которые уже были записаны не будут затронуты при извлечении батареи или отключении источника питания.</p>	– 21
Не удается включить фотокамеру.	Батарея разряжена.	20
Фотокамера выключается без предупреждения.	<ul style="list-style-type: none"> • Батарея разряжена. • Если в течение некоторого времени не выполняются никакие операции, функция автоматического выключения выключает фотокамеру для уменьшения энергопотребления. • Фотокамера нагрелась изнутри. Выключите фотокамеру и не включайте ее, пока она не охладится. • При низкой температуре фотокамера и батарея иногда не работают надлежащим образом. 	20 21 –  4
Отсутствует индикация на мониторе.	<ul style="list-style-type: none"> • Фотокамера выключена. • Батарея разряжена. • Фотокамера перешла в режим ожидания для уменьшения энергопотребления: Нажмите выключатель питания, спусковую кнопку затвора, кнопку , кнопку  или кнопку  (▶) (видеосъемка). • Если мигает индикатор вспышки, подождите, чтобы вспышка зарядилась. • Фотокамера подключена к компьютеру с помощью USB-кабеля. • Фотокамера подключена к телевизору через аудио-/видеокабель или через кабель HDMI. • Между фотокамерой и внешним устройством устанавливается соединение Wi-Fi, используется дистанционное управление фотокамерой. 	21 20 21 50 72, 75 72,  20 91
Изображение на мониторе трудно рассмотреть.	<ul style="list-style-type: none"> • Настройте яркость монитора. • Монитор загрязнен. Очистите монитор. 	94,  71  7

Неисправность	Причина/решение	
Неправильные дата и время записи.	<ul style="list-style-type: none"> Если внутренние часы фотокамеры не настроены (во время съемки мигает индикатор "Дата не установлена"), дата и время на снимках записываются как "00/00/0000 00:00" а на видеороликах — как "01/01/2013 00:00". Установите правильные дату и время, используя пункт Часовой пояс и дата в меню настройки. Часы фотокамеры не настолько точны, как обычные часы (например наручные). Регулярно сверяйте часы фотокамеры с более точными часами и подстраивайте их при необходимости. 	22, 94,  69 94,  69
На мониторе отсутствует информация.	В меню настройки в пункте Настройка монитора для параметра Информация о фото выбрано значение Скрыть .	 71
Функция Печать даты недоступна.	В меню настройки не заданы настройки Часовой пояс и дата .	22, 94,  69
Дата не появляется на фотоснимках даже после включения Печать даты .	<ul style="list-style-type: none"> Выбран режим съемки, не поддерживающий впечатывание даты. Другая заданная функция ограничивает впечатывание даты. Впечатывание даты в видеоролик невозможно. 	94,  73 60 –
При включении фотокамеры отображается экран настройки часового пояса и даты. Настройки фотокамеры сброшены.	Батарея часов разряжена; для всех настроек установлены значения по умолчанию.	23
Монитор выключается, и индикатор включения быстро мигает.	Слишком высокая температура батареи. Выключите фотокамеру и дайте батарее остыть, а потом возобновите использование. Через 3 минуты после того, как начал мигать индикатор, фотокамера выключится автоматически, но вы можете нажать выключатель питания, чтобы выключить ее вручную.	21
Температура фотокамеры повышается.	При длительном использовании ряда функций, например, при видеозаписи или пересылке изображений с использованием карты Eye-Fi, а также при высокой температуре воздуха температура фотокамеры может повыситься. Это не свидетельствует о неисправности.	79

Неполадки при съемке

Неисправность	Причина/решение	
Не удается перейти в нужный режим съемки.	Отключите кабель HDMI или USB-кабель.	72, 75,  , 20,  , 22
Снимки не создаются.	<ul style="list-style-type: none"> Если фотокамера находится в режиме просмотра, нажмите кнопку , спусковую кнопку затвора или кнопку  (кнопку видеосъемки ). При отображении меню нажмите кнопку MENU. Батарея разряжена. Если мигает индикатор вспышки, подождите, чтобы вспышка зарядилась. Между фотокамерой и внешним устройством устанавливается соединение Wi-Fi, используется дистанционное управление фотокамерой. 	30 8 20 50 91
3D-фотосъемка невозможна.	В некоторых условиях съемки, например при съемке движущегося, темного или низкоконтрастного объекта, второй снимок может не получиться или 3D-снимок может не сохраниться.	–
Фотокамера не может сфокусироваться.	<ul style="list-style-type: none"> Объект съемки находится слишком близко от фотокамеры. Попробуйте выполнить фотосъемку в режиме макросъемки, в режиме  (простой авторежим) или в сюжетном режиме Макро. Фокусировка производится по одному из объектов, с которыми автоматическая фокусировка работает некорректно. Установите для параметра АФ-помощь в меню настройки значение Авто. Объект съемки находился вне зоны фокусировки, когда спусковая кнопка затвора была нажата наполовину. Выключите фотокамеру и включите ее снова. 	33, 38, 53 64 95,  28, 58 21
При съемке на мониторе возникают цветные полосы.	Цветные полосы могут возникать при съемке объектов, состоящих из нескольких одинаковых сегментов (например, жалюзи); это не является неисправностью. На фотоснимках и видеороликах цветных полос не будет. Однако при использовании параметра Непр. В: 120 кадров/с, HS 240/8x или HS 480/4x на снимках и видеороликах могут появляться цветные полосы.	–
Снимки смазаны.	<ul style="list-style-type: none"> Используйте вспышку. Используйте функции подавления вибраций или обнаружения движения. Используйте функцию BSS (Выбор лучшего снимка). Для стабилизации фотокамеры используйте штатив (для улучшения результатов воспользуйтесь автоспуском). 	50 95 58 52
Яркие точки на снимках, сделанных со вспышкой.	Вспышка отражается от взвешенных в воздухе частиц. Задайте для вспышки режим  (выкл.).	51
Вспышка не срабатывает.	<ul style="list-style-type: none"> Вспышка находится в режиме  (выкл.). Выбран режим съемки, в котором вспышка не срабатывает. Другие заданные функции ограничивают использование вспышки. 	51 55 60

Неисправность	Причина/решение	
Цифровой зум недоступен.	<ul style="list-style-type: none"> В меню настройки для параметра Цифровой зум выбрано значение Выкл.. В перечисленных ниже режимах съемки цифровой зум использовать нельзя. <ul style="list-style-type: none"> Если выбран сюжетный режим Портрет, Ночной портрет, Ночной пейзаж, Освещение сзади и для параметра HDR задано значение Вкл., Простая панорама, Портрет питомца, 3D-фото съемка или Под водой. Режим "Интеллек. портрет" Выбраны другие функции, ограничивающие использование цифрового зума. 	95 35, 36, 37, 39, 40, 41, 42, 43 45 60
Функция Режим изображения недоступна.	<ul style="list-style-type: none"> Другие заданные функции ограничивают работу функции Режим изображения. Если в качестве сюжетного режима выбрано Простая панорама или 3D-фото съемка, применяется фиксированный размер изображения. 	60 40, 42
Спуск затвора не сопровождается звуком.	<ul style="list-style-type: none"> В меню настройки в пункте Настройка звука для параметра Звук затвора выбрано значение Выкл.. В сюжетном режиме выбраны настройки Спорт, Музей или Портрет питомца. Выбраны другие функции, ограничивающие звуковой сигнал спуска затвора. Не закрывайте динамик посторонними предметами. 	95 35, 38, 41 60 2
Вспомогательная подсветка АФ не включается.	В меню настройки для параметра АФ-помощь выбрано значение Выкл. . Даже если выбран режим Авто , вспомогательная подсветка АФ может не сработать в определенных положениях зоны фокусировки или в некоторых сюжетных режимах.	95
На снимках видны загрязнения.	Объектив загрязнен. Очистите объектив.	 7
Неестественные цвета.	Баланс белого не соответствует источнику света.	58,  31
На экране или на снимке видны круговые или радужные полосы.	Если объект съемки освещен сзади или в монитор попадает очень яркий источник света, например, солнечные лучи, на снимке могут появляться круговые или радужные полосы. Измените положение источника света или выведите его из зоны монитора и попробуйте выполнить съемку еще раз.	—
Снимки получаются зернистыми.	Слишком темный объект съемки, поэтому выдержка слишком большая или чувствительность слишком высокая. <ul style="list-style-type: none"> Используйте вспышку. Задайте меньшее значение чувствительности. 	50 58,  36
Снимки слишком темные.	<ul style="list-style-type: none"> Вспышка находится в режиме  (выкл.). Заблокировано окно вспышки. Объект съемки находится за пределами зоны действия вспышки. Настройте поправку экспозиции. Увеличьте значение чувствительности. Объект освещен сзади. Выберите сюжетный режим Освещение сзади и задайте для параметра HDR значение Выкл. или выберите режим работы вспышки  (заполняющая вспышка). 	51 26 50 54 58,  36 39, 50







Неисправность	Причина/решение	
Снимки слишком яркие.	Настройте поправку экспозиции.	54
Уменьшение эффекта "красных глаз" распространяется на области, не затронутые этим эффектом.	Если во время съемки в сюжетном режиме Ночной портрет применяется настройка  (Авт. реж. с ум. эф. кр. глаз) или заполняющая вспышка с уменьшением эффекта красных глаз, встроенная функция уменьшения эффекта "красных глаз" в очень редких случаях может повлиять на области, не затронутые этим эффектом. Выберите режим вспышки, отличный от  (Авт. реж. с ум. эф. кр. глаз), и сюжетный режим, отличный от Ночной портрет , а затем продолжайте съемку.	36, 50
Функция смягчения тона кожи дает непредвиденный результат.	<ul style="list-style-type: none"> • Функция смягчения тона кожи может не давать нужных результатов из-за условий съемки. • Если на снимке присутствует не менее четырех лиц, попробуйте использовать функцию "Глянцевое" ретушир. в меню просмотра. 	46 69,  17
Сохранение снимков занимает определенное время.	<p>Снимки могут сохраняться медленнее в следующих ситуациях.</p> <ul style="list-style-type: none"> • Когда работает функция понижения шума • Когда для вспышки выбран параметр  (Авт. реж. с ум. эф. кр. глаз) • В следующих сюжетных режимах: <ul style="list-style-type: none"> - Срук в Ночной портрет - Срук в Ночной пейзаж - для параметра HDR задано значение Вкл. в режиме Освещение сзади - Простая панорама • для параметра Непрерывный в меню съемки выбрано значение Буфер предв. съемки, Непр. В: 120 кадров/с или Непр. В: 60 кадров/с • Если при съемке используется таймер улыбки 	– 51 36 37 39 40 58,  33 59
Не удастся настроить или использовать функцию Непрерывный .	Другие заданные функции ограничивают работу функции Непрерывный .	60







Неполадки при воспроизведении

Неисправность	Причина/решение	
Невозможно воспроизвести файл.	<ul style="list-style-type: none"> Файл был переписан или переименован с помощью компьютера или фотокамеры другого производителя или другой модели. Видеоролики, сделанные другими фотокамерами, не моделью COOLPIX AW110, просматривать нельзя. 	– 81
Невозможно просмотреть последовательность.	<ul style="list-style-type: none"> Снимки, сделанные в режиме непрерывной съемки другими фотокамерами, не моделью COOLPIX AW110, нельзя просматривать в качестве последовательности. Проверьте настройку параметра Свойства отобр. послед. 	– 69,  57
Не удается увеличить снимок.	<ul style="list-style-type: none"> Видеоролики, изображения, созданные с помощью функции "Уменьшить снимок" или с впечатыванием данных, а также изображения, кадрированные до размера не более 320 x 240 с помощью функции кадрирования, невозможно увеличить. Увеличение может быть недоступно при просмотре изображений, снятых другими фотокамерами (не COOLPIX AW110). 3D-снимки невозможно увеличить, когда фотокамера подключена через HDMI и данные снимки просматриваются в трехмерном режиме. 	– – 42
Невозможно записать или воспроизвести звуковую заметку.	<ul style="list-style-type: none"> Звуковые заметки нельзя прикреплять к видеороликам. Звуковые заметки нельзя прикреплять к снимкам, сделанным другими фотокамерами (не COOLPIX AW110). Также невозможно воспроизводить звуковые заметки, записанные с помощью других фотокамер. 	81 69
Невозможно редактировать снимки и видеоролики.	<ul style="list-style-type: none"> Подтвердите наличие условий, необходимых для редактирования снимков и видеороликов. Снимки и видеоролики, сделанные на других фотокамерах (не COOLPIX AW110), недоступны для редактирования. 	70,  14,  27 –
Снимки не отображаются на экране телевизора.	<ul style="list-style-type: none"> Параметр Режим видео или HDMI неправильно задан в меню настройки Настройки ТВ. Выход HDMI неактивен, если фотокамера подключена к компьютеру или принтеру USB-кабелем. На карте памяти нет снимков. Вставьте другую карту памяти. Извлеките карту памяти, чтобы просмотреть снимки из внутренней памяти. 	96,  80 72 18
Заданные символы альбомов сбрасываются и восстанавливаются символы, используемые по умолчанию, или изображения, добавленные в альбомы, недоступны для просмотра в режиме избранных снимков.	Данные, сохраненные во внутренней памяти или на карте памяти, невозможно воспроизвести, если компьютер записал поверх них другую информацию.	–

Неисправность	Причина/решение	
Сохраненные изображения не отображаются в режиме автосортировки.	<ul style="list-style-type: none"> Желаемое изображение отнесено не к той категории, которая просматривается сейчас. Изображения, сохраненные не фотокамерой COOLPIX AW110, и изображения, скопированные с использованием функции Копирование, недоступны для просмотра в режиме автосортировки. Изображения, сохраненные во внутренней памяти или на карте памяти, невозможно корректно воспроизвести, если компьютер записал поверх них другую информацию. В каждую категорию можно добавить в общей сложности не более 999 изображений и видеороликов. Если в желаемой категории уже записано в общей сложности 999 изображений или видеороликов, добавить новые изображения или видеоролики невозможно. 	67,  8  9 –  9
Приложение Nikon Transfer 2 не запускается при подключении фотокамеры к компьютеру.	<ul style="list-style-type: none"> Фотокамера выключена. Батарея разряжена. USB-кабель подключен неправильно. Фотокамера не распознается компьютером. Убедитесь, что используемая операционная система совместима с фотокамерой. Компьютер не настроен для автоматического запуска программы Nikon Transfer 2. Дополнительные сведения о программе Nikon Transfer 2 см. в справке ViewNX 2.	21 20 72 – 73 76
Не отображаются снимки, отобранные для печати.	<ul style="list-style-type: none"> На карте памяти нет снимков. Вставьте другую карту памяти. Извлеките карту памяти, чтобы распечатать снимки, хранящиеся во внутренней памяти. Снимки, сделанные в режиме "3D-фотосъемка", напечатать нельзя. 	18 19 42
Не удается выбрать размер бумаги с помощью фотокамеры.	В следующих случаях формат бумаги невозможно выбрать с помощью фотокамеры даже при использовании PictBridge-совместимых принтеров. Для выбора размера бумаги используйте принтер. <ul style="list-style-type: none"> Размер бумаги, выбранный с помощью фотокамеры, не поддерживается принтером. Принтер автоматически задает формат используемой бумаги. 	  23,  24 –

GPS

Неисправность	Причина/решение	
<p>Определение местоположения невозможно или занимает много времени.</p>	<ul style="list-style-type: none"> В некоторых условиях съемки фотокамере не удается определить местоположение. Чтобы использовать функцию GPS, старайтесь пользоваться фотокамерой под открытым небом. Если определение местонахождения было неактивно примерно в течение двух часов, после возобновления работы этой функции информация о местонахождении будет доступна через несколько минут. 	<p>83</p> <p>83</p>
<p>На сделанных снимках не удается сохранить информацию о местоположении.</p>	<p>Если на экране съемки отображается символ  или , информация о местоположении не сохраняется. Перед фотосъемкой убедитесь в том, что фотокамера принимает уверенный сигнал GPS.</p>	<p>84</p>
<p>Фактическое место съемки отличается от сохраненной информации о местоположении.</p>	<p>В некоторых условиях съемки полученная информация о местоположении может быть не совсем точной. При значительной разнице сигналов со спутника GPS возможно отклонение до нескольких сотен метров.</p>	<p>83</p>
<p>Записывается неправильное название географического объекта или не отображается правильное название географического объекта</p>	<p>Невозможно зарегистрировать желаемое название географического объекта или отображается неправильное название географического объекта.</p>	<p>–</p>
<p>Невозможно обновить файл A-GPS.</p>	<ul style="list-style-type: none"> Проверьте следующее. <ul style="list-style-type: none"> Установлена ли в фотокамеру карта памяти Сохранен ли на карте памяти файл A-GPS Не является ли файл A-GPS на карте памяти более новым, чем файл A-GPS, сохраненный в фотокамере Является ли файл A-GPS действующим на данный момент Файл A-GPS может быть поврежден. Повторно загрузите данный файл с веб-сайта. 	<p>–</p> <p>88, 59</p>
<p>Невозможно отключить датчик высоты или глубины.</p>	<p>Если для параметра Высотомер/глубиномер в разделе Параметры высоты/глубины меню параметров GPS задано значение Вкл., показания датчика высоты или глубины отображаются постоянно, независимо от значений Настройка монитора в меню настройки. Чтобы отключить датчик высоты или глубины, задайте для параметра Высотомер/глубиномер значение Выкл.</p>	<p>90, 67</p>
<p>Символ датчика высоты или глубины и атмосферного давления отображается на экране съемки.</p>	<p>Установите для параметра Информация о фото в разделе Настройка монитора меню настройки значение Скрыть.</p>	<p>94, 71</p>

Неисправность	Причина/решение	
<p>Не отображаются показания датчика высоты или глубины, даже если для параметра Высотомер/глубиномер задано значение Вкл.</p>	<p>Даже если для параметра Высотомер/глубиномер задано значение Вкл., показания датчика высоты или глубины не отображаются в следующих ситуациях.</p> <ul style="list-style-type: none"> • Если спусковая кнопка затвора нажата наполовину. • При съемке в сюжетном режиме Простая панорама. • Во время записи видео. • Если объект съемки регистрируется с использованием функции Ведение объекта в режиме Режим зоны АФ • Если на мониторе отображается сообщение. 	<p>– 40 77 58, 39 –</p>
<p>Показана глубина под водой 0 м</p>	<p>Глубина под водой 0 м будет показана, если фотокамера не была погружена в воду после выбора сюжетного режима Под водой.</p>	<p>43</p>
<p>Невозможно выбрать функцию Использовать данные GPS для Коррекция высоты/глубины в меню параметров GPS.</p>	<ul style="list-style-type: none"> • Для параметра Запись данных GPS в меню параметров GPS задано значение Выкл. • Эту функцию можно выбрать, только если сигналы принимаются не менее чем от четырех спутников и определяется местоположение. • Фотокамера погружается под воду. Вы не можете выбрать эту функцию во время подводной съемки. 	<p>82 84 –</p>
<p>Невозможно выбрать функцию Создать журнал в меню функций GPS.</p>	<p>Не настроены часы. Задайте дату и время.</p>	<p>94, 69</p>
<p>Невозможно выбрать функцию Начать все журналы или Начать журнал GPS</p>	<ul style="list-style-type: none"> • Для параметра Запись данных GPS в меню параметров GPS задано значение Выкл. • Фотокамера записывает данные журнала. Для записи нового журнала выберите пункт Завершить все журналы или Завершить журнал GPS и завершите текущий журнал. 	<p>82 89, 62</p>
<p>Невозможно сохранить данные журнала.</p>	<ul style="list-style-type: none"> • Убедитесь в том, что в фотокамеру вставлена карта памяти. • В течение одних суток вы можете записать до 36 событий, регистрируемых в журналах GPS, и до 34 событий, регистрируемых в журналах регистрации высоты над уровнем моря и глубины под водой (в каждой из категорий). • Общее количество событий, которые можно сохранить на одной карте памяти: 200, в том числе не более 100 событий, регистрируемых в журналах GPS, и в общей сложности не более 100 событий, регистрируемых в журналах регистрации высоты над уровнем моря и глубины под водой. Удалите с карты памяти данные журнала, которые больше не нужны, или замените карту памяти. 	<p>– – 63, 64</p>

Wi-Fi

Неисправность	Причина/решение	
<p>SSID (имя сети) фотокамеры не отображается на внешнем устройстве.</p>	<p>Проверьте, задано ли для параметра Сеть Wi-Fi значение Вкл. Отключите функцию Wi-Fi на внешнем устройстве, а затем включите ее снова.</p>	<p>92</p>

ЛИЦЕНЗИОННОЕ СОГЛАШЕНИЕ С ПОЛЬЗОВАТЕЛЕМ В ОТНОШЕНИИ ДАННЫХ КАРТ И ДАННЫХ НАЗВАНИЙ РАСПОЛОЖЕНИЙ

Данные карт и данные названий расположений, хранящиеся в этой цифровой фотокамере ("Данные"), предоставляются только для личного, внутреннего использования, а не для перепродажи. Эти данные защищены законом об авторском праве, и их использование регулируется следующими условиями и положениями в рамках соглашения, заключаемого между вами и корпорацией Nikon Corporation ("Nikon") и ее лицензиарами (включая их лицензиаров и поставщиков).

Условия и положения

Только для личного использования. Вы обязуетесь и получаете право использовать эти Данные вместе с этой цифровой фотокамерой и данными изображений, снятых этой цифровой фотокамерой, исключительно в личных, некоммерческих целях, но не для предоставления услуг, режима разделения времени или в иных аналогичных целях. Соответственно, однако учитывая ограничения, изложенные в следующих параграфах, вы обязуетесь не воспроизводить, не копировать, не изменять, не декомпилировать, не деассемблировать и не осуществлять вскрытие технологии любой части этих Данных любым способом, а также не передавать и не распространять их в любой форме и для любых целей за исключением случаев, предусмотренных обязательными законодательными нормами.

Ограничения. За исключением случаев предоставления вам корпорацией Nikon конкретных прав, и не ограничивая положений предыдущего параграфа, вы не имеете права использовать эти Данные (а) с любыми продуктами, системами или приложениями, установленными или иным образом подключенными к или связывающимися с транспортными средствами, поддерживающими навигацию, определение расположения, экспедирование, прокладку маршрута в режиме реального времени, управление перевозками или аналогичные функции; (б) с (или для взаимодействия с) любыми устройствами определения местоположения либо мобильными или беспроводными и компьютерными устройствами, включая в том числе сотовые телефоны, КПК, пейджеры и PDA.

Предупреждение. Данные могут содержать неточную или неполную информацию в связи с течением времени, изменяющимися обстоятельствами, используемыми источниками и особенностями сбора комплексных географических данных, которые могут привести к получению неправильных результатов.

Отсутствие гарантий. Данные предоставляются вам "как есть" и риск их использования лежит на вас. Корпорация Nikon и ее лицензиары (а также их лицензиары и поставщики) не дают никаких гарантий, заверений или обязательств, явно выраженных или подразумеваемых, возникающих в силу закона или иным образом, включая в том числе гарантии в отношении содержания, качества, точности, полноты, эффективности, надежности, пригодности для определенных целей, полезности, использования или результатов, получаемых на основании этих Данных, а также в отношении бесперебойного и безошибочного доступа к Данным и серверу.

Отказ от гарантии. КОРПОРАЦИЯ NIKON И ЕЕ ЛИЦЕНЗИАРЫ (ВКЛЮЧАЯ ИХ ЛИЦЕНЗИАРОВ И ПОСТАВЩИКОВ) НЕ ДАЮТ НИКАКИХ ГАРАНТИЙ, ЯВНО ВЫРАЖЕННЫХ ИЛИ ПОДРАЗУМЕВАЕМЫХ, КАЧЕСТВА, ПРОИЗВОДИТЕЛЬНОСТИ, ТОВАРНОЙ ПРИГОДНОСТИ, ПРИМЕНИМОСТИ ДЛЯ ОПРЕДЕЛЕННОЙ ЦЕЛИ ИЛИ НЕНАРУШЕНИЯ ПРАВ НА ИНТЕЛЛЕКТУАЛЬНУЮ СОБСТВЕННОСТЬ. Законодательства некоторых штатов, территорий и государств запрещают исключение определенных гарантий, в таком случае вышеуказанные исключения могут к вам не применяться.

Исключение ответственности. КОРПОРАЦИЯ NIKON И ЕЕ ЛИЦЕНЗИАРЫ (ВКЛЮЧАЯ ИХ ЛИЦЕНЗИАРОВ И ПОСТАВЩИКОВ) НЕ НЕСУТ ПЕРЕД ВАМИ ОТВЕТСТВЕННОСТИ В ОТНОШЕНИИ ЛЮБЫХ ИСКОВ, ТРЕБОВАНИЙ ИЛИ СУДЕБНЫХ ПРОЦЕССОВ, НЕЗАВИСИМО ОТ ХАРАКТЕРА ИЛИ ПРИЧИНЫ ТАКИХ ИСКОВ, ТРЕБОВАНИЙ ИЛИ СУДЕБНЫХ ПРОЦЕССОВ, ЗАЯВЛЯЮЩИХ О ПРИЧИНЕНИИ УБЫТКА, УЩЕРБА ИЛИ ВРЕДА, ПРЯМОГО ИЛИ КОСВЕННОГО, КОТОРЫЙ МОЖЕТ ВОЗНИКАТЬ В РЕЗУЛЬТАТЕ ИСПОЛЬЗОВАНИЯ ИНФОРМАЦИИ ИЛИ ВЛАДЕНИЯ ЕЙ; А ТАКЖЕ ОТНОСИТЕЛЬНО УПУЩЕННОЙ ВЫГОДЫ И ДОХОДОВ, НЕЗАКЛЮЧЕНИИ КОНТРАКТОВ ИЛИ ПОТЕРИ СБЕРЕЖЕНИЙ И ЛЮБЫХ ДРУГИХ ПРЯМЫХ, КОСВЕННЫХ, СПЕЦИАЛЬНЫХ ИЛИ ОПОСРЕДОВАННЫХ УБЫТКОВ, ВОЗНИКАЮЩИХ В СВЯЗИ С ИСПОЛЬЗОВАНИЕМ ИЛИ НЕСПОСОБНОСТЬЮ ИСПОЛЬЗОВАТЬ ЭТУ ИНФОРМАЦИЮ, ОШИБОК В ДАННЫХ ИЛИ НАРУШЕНИЕМ ЭТИХ УСЛОВИЙ ИЛИ ПОЛОЖЕНИЙ, БУДЬ ТО ИСК, ВЫТЕКАЮЩИЙ ИЗ ДОГОВОРА, ГРАЖДАНСКИЙ ИСК ПО ВОЗМЕЩЕНИЮ ВРЕДА ИЛИ НА ОСНОВАНИИ ГАРАНТИИ, ДАЖЕ ЕСЛИ КОРПОРАЦИЯ NIKON ИЛИ ЕЕ ЛИЦЕНЗИАРЫ БЫЛИ ПРЕДУПРЕЖДЕНЫ О ВОЗМОЖНОСТИ ВОЗНИКНОВЕНИЯ ТАКИХ УБЫТКОВ. Законодательство некоторых штатов, территорий и государств запрещают определенные исключения ответственности или ограничения ущерба, в таком случае вышеуказанные исключения могут к вам не применяться.

Экспортный контроль. Вы обязуетесь не экспортировать из любого расположения ни одну из частей Данных или любые их прямые производные в соответствии с и при наличии необходимых лицензий и утверждений в рамках применимых законов, норм и правил экспортного законодательства, включая в том числе законы, нормы и правила, исполняемые Управлением по контролю за иностранными активами Министерства торговли США и Бюро промышленности и безопасности Министерства торговли США. В тех случаях, когда какие-либо положения, правила и нормы экспортного законодательства не позволяют компании Nikon и ее лицензиарам выполнить их обязательства, в дальнейшем доставить и распределить Данные, такие нарушения следует признать оправданными и не рассматривать в качестве нарушения настоящего Соглашения.

Полнота соглашения. Настоящие условия и положения представляют собой полное соглашение между корпорацией Nikon (и ее лицензиарами, включая их лицензиаров и поставщиков) и вами относительно его предмета и заменяет собой целиком и полностью любые и все письменные и устные соглашения, существовавшие между нами ранее в отношении такого предмета.

Регулирующее законодательство. Вышеуказанные условия и положения подлежат регулированию законами Японии без учета (i) его коллизионных норм или (ii) Конвенции ООН о договорах международной купли-продажи товаров, которая явно исключается; при условии, что в случае, если законы Японии не будут считаться применимыми к данному Соглашению по любой причине в стране, где вы получили Данные, настоящее соглашение подлежит регулированию законами той страны, где вы получили Данные. Вы обязуетесь подчиняться юрисдикции Японии по всем спорам, искам и судебным процессам, возникающим в связи или в результате использования Данных, предоставляемых вам в рамках данного соглашения.

Government End Users. If the Data supplied by NAVTEQ is being acquired by or on behalf of the United States government or any other entity seeking or applying rights similar to those customarily claimed by the United States government, the Data is a "commercial item" as that term is defined at 48 C.F.R. ("FAR") 2.101, is licensed in accordance with the End-User Terms under which this Data was provided, and each instruction manual accompanying the Client device containing a copy of the Data delivered or otherwise furnished shall be marked and embedded as appropriate with the following "Notice of Use," and shall be treated in accordance with such Notice:

NOTICE OF USE
 CONTRACTOR (MANUFACTURER/SUPPLIER) NAME:
 NAVTEQ
 CONTRACTOR (MANUFACTURER/SUPPLIER) ADDRESS:
 c/o Nokia 425 West Randolph Street, Chicago, Illinois
 60606
 This Data is a commercial item as defined in
 FAR 2.101 and is subject to the End-User
 Terms under which this Data was provided.
 © 2012 NAVTEQ - All rights reserved.

If the Contracting Officer, federal government agency, or any federal official refuses to use the legend provided herein, the Contracting Officer, federal government agency, or any federal official must notify NAVTEQ prior to seeking additional or alternative rights in the Data.

Уведомления, относящиеся к владельцам авторских прав на лицензируемое программное обеспечение

- Данные карт и названий расположений для Японии



© 2012 ZENRIN CO., LTD. All rights reserved.

Эта служба использует данные карт и достопримечательностей компании ZENRIN CO., LTD.

"ZENRIN" is a registered trademark of ZENRIN CO., LTD.

- Данные карт и названий расположений для прочих стран (кроме Японии)



© 1993-2012 NAVTEQ. All rights reserved.

NAVTEQ Maps is a trademark of NAVTEQ.

Austria	© Bundesamt für Eich- und Vermessungswesen
Croatia Cyprus Estonia Latvia Lithuania Moldova Poland Slovenia Ukraine	© EuroGeographics
France	source: © IGN 2009 - BD TOPO ©
Germany	"Die Grundlagendaten wurden mit Genehmigung der zuständigen Behörden entnommen"
Great Britain	Contains Ordnance Survey data © Crown copyright and database right 2010 Contains Royal Mail data © Royal Mail copyright and database right 2010
Greece	Copyright Geomatics Ltd.
Hungary	Copyright © 2003; Top-Map Ltd.
Italy	La Banca Dati Italiana è stata prodotta usando quale riferimento anche cartografia numerica ed al tratto prodotta e fornita dalla Regione Toscana.
Norway	Copyright © 2000; Norwegian Mapping Authority
Portugal	Source: IgeoE - Portugal
Spain	Información geográfica propiedad del CNIG
Sweden	Based upon electronic data © National Land Survey Sweden.
Switzerland	Topografische Grundlage: © Bundesamt für Landestopographie

Canada	This data includes information taken with permission from Canadian authorities, including © Her Majesty, © Queen's Printer for Ontario, © Canada Post, GeoBase ®, © Department of Natural Resources Canada. All rights reserved.
Mexico	Fuente: INEGI (Instituto Nacional de Estadística y Geografía)
United States	© United States Postal Service ® 2012. Prices are not established, controlled or approved by the United States Postal Service ®. The following trademarks and registrations are owned by the USPS: United States Postal Service, USPS, and ZIP+4.
Australia	Copyright. Based on data provided under license from PSMA Australia Limited (www.pasma.com.au). Product incorporates data which is © 2012 Telstra Corporation Limited, GM Holden Limited, Intelomatics Australia Pty Ltd and Continental Pty Ltd.
Nepal	Copyright © Survey Department, Government of Nepal.
Sri Lanka	This product incorporates original source digital data obtained from the Survey Department of Sri Lanka © 2009 Survey Department of Sri Lanka The data has been used with the permission of the Survey Department of Sri Lanka
Israel	© Survey of Israel data source
Jordan	"© Royal Jordanian Geographic Centre".
Mozambique	Certain Data for Mozambique provided by Cenacarta © 2012 by Cenacarta
Réunion	source: © IGN 2009 - BD TOPO ®
Ecuador	INSTITUTO GEOGRAFICO MILITAR DEL ECUADOR AUTORIZACION N° IGM-2011-01 - PCO-01 DEL 25 DE ENERO DE 2011
Guadeloupe	source: © IGN 2009 - BD TOPO ®
Guatemala	Aprobado por el INSTITUTO GEOGRAFICO NACIONAL - Resolución del IGN N° 186-2011
French Guiana	source: © IGN 2009 - BD TOPO ®
Martinique	source: © IGN 2009 - BD TOPO ®
Mexico	Fuente: INEGI (Instituto Nacional de Estadística y Geografía)

Технические характеристики

Цифровая фотокамера Nikon COOLPIX AW110

Тип	Компактная цифровая фотокамера
Количество эффективных пикселей	16,0 млн
Матрица	CMOS 1/2,3 дюйма; всего около 16,79 млн пикселей
Объектив	Объектив NIKKOR с оптическим зумом 5x
Фокусное расстояние	5,0-25,0 мм (угол зрения равен углу зрения объектива на 28-140 мм в формате 35мм [135])
Число f/	f/3,9-4,8
Оптическая схема	11 элементов в 9 группах (2 элемента объектива ED)
Увеличение, обеспечиваемое цифровым зумом	До 4x (угол зрения равен углу зрения объектива пригл. на 560 мм в формате 35мм [135])
Подавление вибраций	Комбинация методов смещения объектива и электронного VR (фотоснимки) Метод смещения объектива (видеоролики)
Уменьшение смазывания при движении	Обнаружение движения (на снимках)
Автофокусировка (АФ)	АФ с функцией определения контраста
Диапазон расстояний фокусировки	<ul style="list-style-type: none">• [W]: Пригл. от 50 см до ∞,• [T]: Пригл. 1 м - ∞• Режим макросъемки: Пригл. 1 см (при широкоугольном положении зума) - ∞ (Все расстояния измеряются от центра передней поверхности объектива)
Выбор зоны фокусировки	Приоритет лица, автоматический режим (автоматический выбор одной из 9 зон), центральная зона, ручной выбор (99 зон фокусировки), ведение объекта
Монитор	Монитор OLED с диагональю 7,5 см (3-дюйма), разрешением примерно 614 тыс. точек, антибликовым покрытием и 5 уровнями настройки яркости
Покрытие кадра (в режиме съемки)	Пригл. 97% по горизонтали и 97% по вертикали (по сравнению с реальным снимком)
Покрытие кадра (в режиме просмотра)	Пригл. 100% по горизонтали и 100% по вертикали (по сравнению с реальным снимком)
Хранение	
Носители	Внутренняя память (пригл. 21 МБ) Карта памяти SD/SDHC/SDXC
Файловая система	Совместимые форматы: DCF, Exif 2.3, DPOF и MPF
Форматы файлов	Снимки: JPEG 3D-изображения: MPO Звуковые файлы (звуковые заметки): WAV Видеоролики: MOV (Видео: H.264/MPEG-4 AVC, аудио: AAC стерео)

Размер изображения (в пикселях)	<ul style="list-style-type: none"> • 16M (High) 4608×3456★ • 16M 4608×3456 • 8M 3264×2448 • 4M 2272×1704 • 2M 1600×1200 • VGA 640×480 • 16:9 12M 4608×2592
Чувствительность ISO (стандартная чувствительность на выходе)	<ul style="list-style-type: none"> • ISO 125-1600 • ISO 3200 (доступно в режиме Авто)
Экспозиция	
Режим замера экспозиции	Матрица, центровзвешенный (если цифровой зум меньше 2x), точечный (если цифровой зум больше или равен 2x)
Контроль экспозиции	Программный автоматический режим, поправка экспозиции (от -2,0 до +2,0 EV с шагом 1/3 EV)
Затвор	Электронно-механический CMOS-затвор
Выдержка	От 1/1500 до 1 с, 4 с (сюжетный режим Фейерверк)
Диафрагма	Режим выбора автоматического НС-фильтра (-2 AV)
Диапазон изменения	2-шаговый (f/3.9, f/7.8 [W])
Автоспуск	Можно выбрать продолжительность в 2 секунды или в 10 секунд
Вспышка	
Рабочий диапазон (прибл.) (Чувствительность ISO: Авто)	[W]: 0,5 - 5,2 м [T]: 0,5 - 4,5 м
Управление вспышкой	Автоматический TTL режим вспышки с тестирующими предвспышками
Интерфейс	Высокоскоростной USB
Протокол передачи данных	MTP, PTP
Видеовыход	NTSC или PAL
Выход HDMI	Авто, 480p, 720p или 1080i
Разъемы ввода/вывода	<ul style="list-style-type: none"> • Аудио-видеоразъем, цифровой ввод/вывод (USB) • Разъем HDMI micro (тип D) (выход HDMI)
Функция Wi-Fi (беспроводной локальной сети)	
Стандарты	IEEE 802.11b/g/n (стандартный протокол беспроводной LAN), ARIB STD-T66 (стандарт для систем передачи данных низкой мощности)
Протоколы коммуникации	IEEE 802.11b: DBPSK, DQPSK, CCK IEEE 802.11g: OFDM IEEE 802.11n: OFDM
Диапазон (прямолинейный)	Прибл. 30 м (в зависимости от местонахождения)
Рабочая частота	2412-2462 МГц (1-11 каналы)
Скорость передачи данных (фактические измеренные значения)	IEEE 802.11b: 5 Мбит/с IEEE 802.11g: 12 Мбит/с IEEE 802.11n: 12 Мбит/с
Безопасность	OPEN/WPA2
Протоколы доступа	CSMA/CA

Технические характеристики

Электронный компас	16 стран света (коррекция данных о местоположении по трехосевому датчику ускорения, автоматическая коррекция угла отклонения, автоматическая регулировка смещения)
GPS	Частота приемника 1575,42 МГц (код C/A), геодезическая система WGS 84
Барометр	Рабочий диапазон: Прибл. 500 - 1100 гПа
Altimeter	Рабочий диапазон: Прибл. -300 - +4500 м
Depth gauge	Рабочий диапазон: Прибл. 0 - 20 м
Поддерживаемые языки	арабский, бенгальский, венгерский, вьетнамский, греческий, датский, индонезийский, испанский, итальянский, китайский (упрощенное и традиционное письмо), корейский, маратхи, немецкий, нидерландский, норвежский, персидский, польский, португальский (европейский и бразильский), румынский, русский, тайский, тамильский, турецкий, украинский, финский, французский, хинди, чешский, шведский, японский, английский, телугу
Источники питания	<ul style="list-style-type: none"> • Одна литий-ионная аккумуляторная батарея EN-EL12 (входит в комплект поставки) • Сетевой блок питания EH-62F (приобретается отдельно)
Ресурс работы батареи ¹	
Снимок	Прибл. 250 снимков при использовании EN-EL12
Видеозапись (фактический заряд батареи для записи) ²	Прибл. 55 мин. при использовании EN-EL12
Штативное гнездо	1/4 (ISO 1222)
Размеры (Ш x В x Г)	Прибл. 110,1 x 65,3 x 24,5 мм (без выступающих частей)
Вес	Прибл. 193 г (с батареей и картой памяти SD)
Рабочие условия	
Температура	-10 °C - +40 °C (на суше) 0 °C - 40 °C (под водой)
Влажность	85% и менее (без конденсации)
Водонепроницаемость	Эквивалентна защите JIS/IEC класса 8 (IPX8) (в наших условиях тестирования) Съемка под водой на глубине до 18 м в течение 60 минут
Пыленепроницаемость	Эквивалентна защите JIS/IEC класса 6 (IP6X) (в наших условиях тестирования)
Ударопрочность	Успешно пройдено испытание ³ по методике MIL-STD 810F Method 516.5-Shock

- Если не указано иное, все значения соответствуют полностью заряженной батарее и температуре окружающей среды 23 ± 3 °C, в соответствии со спецификациями Стандарты CIPA (Camera and Imaging Products Association; Ассоциация производителей фотокамер и устройств обработки изображений).
- ¹ Значения указаны на базе стандартов измерения срока использования батарей для фотокамер (Стандарты CIPA (Camera and Imaging Products Association; Ассоциация производителей фотокамер и устройств обработки изображений)). Показатели для режима фотосъемки измерены в следующих тестовых условиях: размер изображения **16M 4608x3456**, регулировка зума для каждого кадра, вспышка для каждого второго кадра. Длительность видеозаписи указывается для параметров **1080p 1080★/30p**. Фактические характеристики неодинаковы и зависят от таких факторов как интервал между снимками, длительность отображения снимков и меню.
 - ² Индивидуальные файлы с видеозаписями не могут превышать 4 Гб или 29 минут. Запись может прекратиться до достижения этих предельных значений, если повышается температура фотокамеры.
 - ³ Падение с высоты 202 см на поверхность из фанеры толщиной 5 см (при данном тестировании не учитываются изменения внешнего вида фотокамеры вследствие падения, например отслоение покрытия и повреждение участка, на который пришлось падение, а также снижение водонепроницаемости). Данное тестирование не гарантирует, что фотокамера в любых обстоятельствах не повредится и не выйдет из строя.

Литий-ионная аккумуляторная батарея EN-EL12

Тип	Литий-ионная аккумуляторная батарея
Номинальная мощность	Постоянный ток 3,7 В, 1050 мА/ч
Рабочая температура	0 °С - 40 °С
Размеры (Ш × В × Г)	Прибл. 32 × 43,8 × 7,9 мм
Вес	Прибл. 22,5 г (за исключением защитной крышки)

Зарядное устройство MH-65

Номинальные входные параметры	Переменный ток 100 - 240 В, 50/60 Гц, 0,08-0,05 А макс.
Номинальные выходные параметры	DC 4,2 В, 0,7 А
Поддерживаемая аккумуляторная батарея	Литий-ионная аккумуляторная батарея EN-EL12 (входит в комплект поставки)
Время зарядки	Прибл. 2 часа и 30 минут после полной разрядки
Рабочая температура	0 °С - 40 °С
Размеры (Ш × В × Г)	Прибл. 58 × 27,5 × 80 мм (без сетевого шнура)
Длина сетевого шнура	Прибл. 1,8 м
Вес	Прибл. 70 г (за исключением сетевого шнура)

Технические характеристики

- Компания Nikon не несет ответственности за возможные ошибки в этом руководстве.
- Внешний вид изделия и его технические характеристики могут быть изменены без предварительного уведомления.

Поддерживаемые стандарты

- **DCF:** Design Rule for Camera File System — стандарт, широко используемый в отрасли цифровых фотокамер для совместимости фотокамер различных производителей.
- **DPOF:** Digital Print Order Format – широко используемый стандарт, позволяющий печатать снимки в цифровой фотолаборатории или на домашнем принтере из заданий печати, сохраненных на карте памяти.
- **Exif версии 2.3:** эта фотокамера поддерживает формат Exif (совместимый формат графических файлов для цифровых фотокамер) версии 2.3 — стандарт, который позволяет сохранять в файле вместе с фотографиями различные данные, используемые для оптимизации цветопередачи при печати фотографий на Exif-совместимых принтерах. См. дополнительную информацию в инструкциях по эксплуатации принтера.
- **PictBridge:** стандарт, разработанный совместно производителями цифровых фотокамер и принтеров; позволяет печатать снимки напрямую без подключения фотокамеры к компьютеру.

AVC Patent Portfolio License

Данный продукт имеет лицензию AVC Patent Portfolio License для личного и некоммерческого использования клиентом в целях (i) кодирования видео в соответствии со стандартом AVC ("видеосодержимое AVC") и/или (ii) декодирования видеосодержимого AVC, закодированного клиентом в рамках личной и некоммерческой деятельности и/или полученного от поставщика видеосодержимого, имеющего лицензию на предоставление видеосодержимого AVC. Эта лицензия не распространяется на любое другое использование, а также не подразумевается для такого использования. Дополнительную информацию можно получить от MPEG LA, L.L.C.

См. веб-сайт <http://www.mpegla.com>.

Лицензия FreeType (FreeType2)

На некоторые части данного программного обеспечения распространяется авторское право © 2013 Проект FreeType ("www.freetype.org"). Все права защищены.

Лицензия MIT (Harfbuzz)

На некоторые части данного программного обеспечения распространяется авторское право © 2013 Проект Harfbuzz ("http://www.freedesktop.org/wiki/Software/HarfBuzz"). Все права защищены.

Сведения о товарных знаках

- Microsoft, Windows и Windows Vista являются охраняемыми товарными знаками или официальными товарными знаками корпорации Майкрософт в США и/или других странах.
- Macintosh, Mac OS и QuickTime являются товарными знаками Apple Inc., зарегистрированными в США и других странах. Логотип iFrame и символ iFrame являются торговыми марками Apple Inc.
- Adobe и Acrobat являются зарегистрированными товарными знаками корпорации Adobe Systems Inc.
- Логотипы SDXC, SDHC и SD являются товарными знаками SD-3C, LLC.
- PictBridge является товарным знаком.
- HDMI, логотип HDMI и High-Definition Multimedia Interface являются товарными знаками HDMI Licensing LLC.

HDMI

- Wi-Fi и логотип Wi-Fi являются торговыми марками или зарегистрированными торговыми марками Wi-Fi Alliance.
- Android и Google Play являются торговыми марками или зарегистрированными торговыми марками Google Inc.
- Все другие торговые наименования, приводимые в настоящем руководстве и в другой документации, которая поставляется вместе с изделиями компании Nikon, являются товарными знаками или зарегистрированными товарными знаками своих владельцев.

Алфавитный указатель

СИМВОЛЫ

AE/AF-L 42

Кнопка удаления 4, 5, 31

Режим автосортировки 67,

Режим избранных снимков 67,

Авто режим 47

Автоспуск/таймер улыбки/дистанционное управление 49, 52

Кнопка "Сделать выбор" 5

Кнопка (карта) 85

Кнопка (видеосъемки) 77

MENU Кнопка меню 8, 57, 68, 80, 88, 94

Кнопка просмотра 30

Кнопка удаления 12, 55

Отображение уменьшенных изображений 66

Поправка экспозиции 49, 54

Режим (простой авторежим) 33

Режим вспышки 49, 50

Режим списка по дате 67, 10

Сюжетный режим 34

T Увеличение зума 27

Q Увеличение при просмотре 65

W уменьшение зума 27

Кнопка (режим съемки) 24

JPG 94

.MOV 94

.MPO 94

.WAV 94

Кнопка (действие) 7

Режим макросъемки 49, 53

Режим "Интеллект. портрет" 45

Числа

3D-фотосъемка **3D** 42

B

BSS 38, 58, 34

C

Пейзаж 35

D

D-Lighting 69, 16

DSCN 94

E

FSCN 94

H

HDMI 96, 20, 80

HDR 39

P

PictBridge 72, 22, 26

R

RSCN 94

S

SSCN 94

U

USB-/аудио-/видеоразъем 72, 20, 22

USB-кабель 72, 22

V

ViewNX 2 73

A

Авт. реж. с ум. эф. "кр. глаз" 51

Авто 51

Авто брекет. 33

Авто выкл. 21, 96, 78

Авто режим 47

Авто с фикс. диап. 36

Автоспуск 52

Автофокусировка 53, 58

Аккумуляторная батарея 14

Активное управление 7

Альбом 5, 7

Аудио-/видеовход 72, 20

Аудио-/видеокабель 72, 20

АФ-помощь 95, 76

B

Баланс белого 58, 31

Батарея 14, 16

Блокировка фокусировки 63

Буфер предв. съемки 33

Быстрая обработка 69, 16

B

Ведение объекта 58, 38, 39

Версия прошивки 96, 88

Видео HS 79, 📷45, 📷46
 Впечатывание данных 📷18
 Впечатывание информации 69
 Вспышка 50
 Выбор лучшего снимка 38, 58, 📷34
 Выбор снимков 71
 Выбрать основн. снимок 69, 📷57
 Выкл. 51
 Выключатель питания/индикатор включения питания 21
 Высокоскоростные видеоролики 79, 📷46
 Выход HDMI 3D 96, 📷80

Г

Гламурная ретушь 69, 📷17
 Гнездо для карты памяти 18
 Громкость 81

Д

Дата и время 22, 📷69
 Датчик высоты 87
 Датчик глубины 87
 Диск быстрого доступа к меню 80
 Длина видеоролика 📷46
 Дополнительные принадлежности 📷96

Е

Еда 📷38
 Единицы измерения расстояний 88, 📷59
 Емкость памяти 20

З

Загрузка Eye-Fi 96, 📷84
 Задание печати 69, 📷50
 Закат 📷37
 Запись видеороликов 77
 Запись видеороликов в замедленном режиме 79, 📷46
 Заполняющая вспышка 51
 Зарядное устройство 14
 Защита 69, 📷54
 Звук затвора 95, 📷77
 Звук кнопки 95, 📷77
 Звуковая заметка 69, 📷55
 Зона фокусировки 28, 📷37
 Зум 27

И

Идентификатор 📷94
 Избранные снимки 69, 📷5
 Извлечение снимков 81
 Имя папки 📷94
 Имя файла 📷94
 Индикатор автоспуска 52
 Индикатор АФ/доступа 28
 Индикатор внутренней памяти 20
 Индикатор уровня заряда батареи 20
 Информация о дате съемки 10
 Информация о названиях географических объектов (POI) 84, 89, 📷61
 Информация о снимках 94, 📷71
 Использование экрана для выбора изображений 71

К

Кадрирование 📷19, 📷27
 Карта памяти 18, 19
 Кнопки зуммирования 3, 4
 Копия снимка 69, 📷56
 Коэффициент сжатия 📷29
 Крепление ремня фотокамеры 6
 Крышка батарейного отсека/гнезда для карты памяти 16, 18

Л

Летнее время 22, 📷70
 Литий-ионная аккумуляторная батарея 14

М

Макро 📷38
 Медленная синхронизация 51
 Меню быстрого доступа 80
 Меню настройки 94
 Меню параметров GPS 📷58
 Меню просмотра 68
 Меню режима "Интеллект. портрет" 46, 59, 📷42
 Меню съемки 57, 58
 Меню функций GPS 88
 Метраж HS 80
 Микрофон 77, 📷55
 Монитор 10, 📷7
 Музей 📷38
 Мультикадр 16 58, 📷34

Мультиселектор **3, 4, 49**

Н

Нажатие кнопки наполовину **28**

Настройка звука **95, 88, 77**

Настройки монитора **94, 88, 71**

Настройки ТВ **96, 88, 80**

Непрерывный **58, 88, 33**

Непрерывный HS **88, 33**

Непрерывный AF **58, 80, 88, 40, 88, 48**

Ночной пейзаж **37**

Ночной портрет **37**

О

Обнаруж. движения **95, 88, 75**

Объектив **7, 22**

Оптический зум **27**

Опции видео **80, 88, 44**

Освещение сзади **39**

Открыть с метражом HS **80, 88, 48**

Отображение карт **85**

Отслеживание моргания **59, 88, 43**

П

Панорама **40**

Параметры GPS **88, 58**

Переключение между вкладками **9**

Переходник фильтра **6**

Печать **22, 23, 24**

Печать DPOF **25**

Печать даты **94, 88, 73**

Питание **20, 21, 22**

ПК **72**

Пляж **37**

Повернуть вертикальн. **88, 78**

Повернуть снимок **69, 88, 54**

Подавл. шумов от ветра **80, 88, 49**

Подавление вибраций **95, 88, 74**

Подводный **43**

Подсветка для видео **80, 88, 49**

Покадровый **88, 33**

Покадровый AF **58, 80, 88, 40, 88, 48**

Показ слайдов **69, 88, 53**

Полнокадровый просмотр **30**

Портрет **35**

Портрет питомца **41**

Последовательность **30, 88, 11**

Праздник/в помещ. **36**

Предуп. о закр. глаз **96, 88, 81**

Принтер **72, 88, 22**

Приоритет лица **58, 88, 37**

Просмотр **30, 67, 81, 88, 55**

Просмотр видеороликов **81**

Просмотр календаря **66**

Просмотр уменьшенных изображений **66**

Просмотреть журнал **89, 88, 64**

Простая панорама **40, 88, 2**

Проушина для ремня фотокамеры **6**

Прямая печать **72, 88, 22**

Р

Размер бумаги **88, 26**

Разница во времени **88, 70**

Разъем HDMI micro **72, 88, 20**

Разъем питания **15**

Распознавание лиц **62**

Расчет расстояний **88**

Расширение **88, 94**

Редактирование видеороликов **88, 27**

Редактирование снимков **88, 13**

Режим "Интеллект. портрет" **45**

Режим "Специальн. эффекты" **44**

Режим автосортировки **67, 88, 8**

Режим автофокуса **58, 88, 48**

Режим AF **80, 88, 40, 88, 48**

Режим видео **77, 96, 88, 80**

Режим вспышки **50**

Режим зоны AF **58, 88, 37**

Режим избранных снимков **67, 88, 5**

Режим изображения **58, 88, 29**

Режим макросъемки **53**

Режим пользовательских настроек видео **77**

Режим просмотра **30**

Режим списка по дате **67, 88, 10**

Режим съемки **25**

Режимы просмотра **67**

Ремень фотокамеры для использования на суши

6

Ручная настройка **88, 32**

Выключок зуммирования **27**

С

- Сброс всех знач. 96, 85
- Свойства отображаемой последовательности 69, 57
- Сетевой блок питания 15, 96
- Сетка кадрирования 94, 72
- Сетка кадрирования видеоролика 72
- Смягчение тона кожи 46, 59, 42
- Снег 37
- Создать журнал 62
- Спорт 35
- Спусковая кнопка затвора 3, 5, 28
- Сумерки/рассвет 37
- Съемка 24
- Сюжетный режим 34

Т

- Таймер улыбки 59, 42

У

- Увеличение зума 27
- Увеличение при просмотре 65
- Удалить 31, 81, 12, 55
- Удалить из избранных 69, 6
- Уменьшение зума 27
- Уменьшить снимок 69, 18
- Управл. устр-вом HDMI 96, 80

Ф

- Фейерверк 39
- Фокусировка 28, 58, 37, 40, 48
- Фокусное расстояние 22
- Форматирование 18, 96, 79
- Форматирование внутренней памяти 96, 79
- Форматирование карты памяти 18, 96, 79
- Функции, которые нельзя использовать в комбинации 60
- Функция задания печати 51

Ц

- Цифровой зум 27, 95, 76

Ч

- Часовой пояс 22, 70
- Часовой пояс и дата 22, 94, 69
- Черно-белая копия 39
- Число оставшихся кадров 20, 30
- Чувствительность ISO 58, 36
- Чувствительность активного управления 95, 77

Э

- Экран приветствия 94, 68
- Электронный компас 90, 66
- Эфф. фильтров 18

Я

- Язык/Language 96, 79
- Яркость 71
- Яркость монитора 94, 71

Воспроизведение данного руководства в любой форме, полностью или частично (кроме краткого цитирования в критических статьях и обзорах) без письменного разрешения корпорации NIKON CORPORATION запрещено.

Сертификат соответствия: РОСС JP.AЯ46.B07443

Срок действия: с 21.12.2012 г. по 03.07.2015 г.

Орган по сертификации: РОСС RU.0001.10АЯ46 "РОСТЕСТ-МОСКВА"

NIKON CORPORATION

© 2013 Nikon Corporation



FX3L02(1D)
6MN1221D-02