

Nikon

ЦИФРОВАЯ ФОТОКАМЕРА

COOLPIX L18/L16

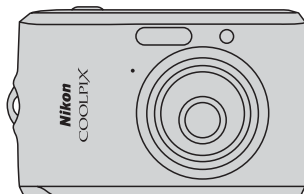



Руководство пользователя



Ru

Информация о товарных знаках

- Microsoft, Windows и Windows Vista являются зарегистрированными товарными знаками или товарными знаками корпорации Microsoft в США и/или других странах.
- Macintosh, Mac OS и QuickTime являются товарными знаками компании Apple Inc.
- Adobe и Acrobat являются зарегистрированными товарными знаками корпорации Adobe Systems Inc.
- Логотип SD является товарным знаком организации SD Card Association.
- PictBridge является товарным знаком.
- Все другие торговые наименования, упомянутые в настоящем руководстве или в другой документации, поставляемой вместе с изделиями компании Nikon, являются товарными знаками или зарегистрированными товарными знаками соответствующих владельцев.

Введение	
Первые шаги	
 Съемка и просмотр снимков: Простой авто режим	
 Авто режим	
 Съемка сюжетов	
 Дополнительные сведения о режиме просмотра	
 Видеоролики	
Подключение к телевизору, компьютеру и принтеру	
MENU Меню съемки, просмотра и настройки	
Технические примечания	

Меры предосторожности

Во избежание повреждения изделия Nikon или травм перед началом использования изделия внимательно изучите следующие меры безопасности. Храните данные инструкции по мерам безопасности в месте, доступном для всех лиц, которые пользуются изделием.

Возможные последствия нарушения указанных мер безопасности обозначены следующим символом.



Данным символом отмечены предупреждения и сведения, с которыми необходимо ознакомиться перед началом использования изделия Nikon во избежание травм.

ПРЕДУПРЕЖДЕНИЯ

В случае неисправности выключите фотокамеру

При появлении дыма или необычного запаха, исходящих из фотокамеры или блока питания, отсоедините блок питания от сети и немедленно извлеките батареи, приняв меры по защите от ожогов. Продолжение работы с фотокамерой может привести к травмам. После извлечения или отключения источника питания отнесите изделие для проверки в авторизованный сервисный центр компании Nikon.

Не разбирайте фотокамеру

Прикосновение к внутренним частям фотокамеры может привести к серьезным травмам. Ремонт должен производиться только квалифицированными специалистами. При повреждении корпуса фотокамеры вследствие ее падения или по другой причине отключите блок питания от сети и/или извлеките батареи и отнесите изделие для проверки в авторизованный сервисный центр компании Nikon.

Не пользуйтесь фотокамерой и сетевым блоком питания при наличии в воздухе легковоспламеняющихся газов

Не пользуйтесь электронным оборудованием при наличии в воздухе легковоспламеняющихся газов, т.к. это может привести к взрыву или пожару.

Осторожно обращайтесь с ремнем фотокамеры

Никогда не надевайте ремень фотокамеры на шею маленьких детей.

Храните в недоступном для детей месте

Примите особые меры предосторожности, чтобы не допустить попадания батарей и других небольших частей фотокамеры детям в рот.

⚠ Соблюдайте меры предосторожности при обращении с батареями

Неправильное обращение с батареями может привести к их протеканию или взрыву. При обращении с батареями для данного изделия соблюдайте следующие меры предосторожности.

- Перед заменой батареей выключите изделие. Если используется сетевой блок питания, убедитесь, что он отключен от сети.
 - Используйте только батареи, рекомендованные для данного изделия (🔋 12). Не используйте старые и новые батареи одновременно, а также батареи разных производителей или типов.
 - В том случае, если никель-металлогидридные аккумуляторные батареи Nikon EN-MH1 были приобретены отдельно, заряжайте и используйте каждую пару как отдельный комплект. Не используйте аккумуляторные батареи из разных пар вместе.
 - Соблюдайте полярность установки батарей.
 - Не закорачивайте и не разбирайте батареи. Не удаляйте и не вскрывайте изоляцию или корпус батарей.
 - Не допускайте воздействия пламени или высоких температур на батареи.
 - Не погружайте батареи в воду и не допускайте попадания на них воды.
 - Не перевозите и не храните батареи вместе с металлическими предметами, например украшениями или шпильками.
 - Из полностью разряженных батарей может вытекать жидкость. Во избежание повреждения изделия извлекайте из него разряженные батареи.
- Немедленно прекратите использовать батарею, если вы заметили в ней какие-либо изменения, например смену окраски или деформацию.
 - В случае попадания жидкости, вытекшей из поврежденной батареи, на одежду или кожу немедленно смойте ее большим количеством воды.
- ⚠ Во время эксплуатации зарядного устройства MH-71 (поставляется отдельно) соблюдайте следующие меры предосторожности:**
- Храните устройство в сухом месте. Несоблюдение этого требования может привести к возгоранию или поражению электрическим током.
 - Удалите пыль на металлических частях сетевой вилки или вокруг них с помощью сухой ткани. Продолжение работы с устройством может привести к возгоранию.
 - Не пользуйтесь сетевым шнуром и не находитесь рядом с зарядным устройством во время грозы. Несоблюдение этого требования может привести к поражению электрическим током.
 - Берегите шнур питания от повреждений, не вносите в него конструктивные изменения, не перегибайте его и не тяните за него с силой, не ставьте на него тяжелые предметы, не подвергайте его воздействию высоких температур или открытого огня. В случае повреждения изоляции сетевого шнура и оголения проводов отнесите его для проверки в авторизованный сервисный центр Nikon. Несоблюдение этого требования может привести к возгоранию или поражению электрическим током.

- Не прикасайтесь к сетевой вилке или к зарядному устройству влажными руками. Несоблюдение этого требования может привести к поражению электрическим током.

Используйте соответствующие кабели

Для обеспечения соответствия требованиям в отношении эксплуатации фотокамеры при подключении кабелей к входным и выходным разъемам и гнездам фотокамеры используйте только специальные кабели Nikon, поставляемые вместе с фотокамерой или продаваемые отдельно.

Соблюдайте осторожность при обращении с подвижными частями фотокамеры

Будьте внимательны - следите за тем, чтобы ваши пальцы и другие предметы не были зажаты крышкой объектива или другими подвижными частями фотокамеры.

Компакт-диски

Запрещается воспроизводить компакт-диски, поставляемые с фотокамерой, в проигрывателях для звуковых компакт-дисков. Воспроизведение компакт-дисков с данными на проигрывателе звуковых компакт-дисков может привести к нарушениям слуха или повреждению оборудования.

Соблюдайте осторожность при использовании вспышки

Использование вспышки на близком расстоянии от глаз объекта съемки может вызвать временное ухудшение зрения. Будьте особо осторожны при фотографировании детей. В этом случае вспышка должна находиться на расстоянии не менее одного метра от объекта съемки.

Не используйте вспышку, когда ее излучатель соприкасается с телом человека или каким-либо предметом.

Несоблюдение этой меры предосторожности может привести к ожогам или пожару.

Избегайте контакта с жидкокристаллическим веществом

Если монитор разбился, срочно примите меры, чтобы не допустить нанесения травм осколками стекла и предупредить попадание жидкокристаллического вещества на кожу, в глаза и в рот.

Уведомления

Символ для отдельной утилизации, применяемый в европейских странах

Данный символ означает, что изделие должно утилизироваться отдельно.



Следующие замечания касаются только пользователей в европейских странах.

- Данное изделие предназначено для отдельной утилизации в соответствующих пунктах утилизации. Не выбрасывайте изделие вместе с бытовыми отходами.
- Подробные сведения можно получить у продавца или в местной организации, ответственной за вторичную переработку отходов.



Оглавление





Меры предосторожности.....	ii
ПРЕДУПРЕЖДЕНИЯ	ii

Уведомления.....	v
------------------	---

Введение	1
Об этом руководстве	1
Информация и меры предосторожности	2
Основные элементы фотокамеры.....	4
Корпус фотокамеры	4
Монитор	6
Основные операции.....	8
Кнопка выбора режима съемки.....	8
Кнопка  (просмотр).....	8
Мульти-selector	9
Кнопка MENU (меню)	10
Экраны справки	11
Прикрепление ремня фотокамеры	11
Спусковая кнопка затвора	11



















Первые шаги	12
Установка батарей	12
Совместимые батареи	12
Включение и выключение фотокамеры	12
Настройка языка, даты и времени	14
Установка карточек памяти	16
Извлечение карточек памяти	17

 Съемка и просмотр снимков: Простой авто режим	18
Шаг 1. Включение фотокамеры и выбор режима  (Простой авто режим)	18
Шаг 2. Компонировка кадра	20
Шаг 3. Фокусировка и съемка	22
Шаг 4. Просмотр и удаление снимков	24
Использование вспышки	26
Настройка режима вспышки	26
Съемка с автоспуском	28
Режим макросъемки	29
Поправка экспозиции	30

 Авто режим.....	31
Съемка в авто режиме	31
<hr/>	
 Съемка сюжетов	32
Съемка в сюжетном режиме	32
Настройка сюжетного режима.....	32
Функции.....	33
<hr/>	
 Дополнительные сведения о режиме просмотра.....	40
Просмотр нескольких снимков: просмотр уменьшенных изображений	40
Просмотр крупным планом: увеличение при просмотре.....	41
Редактирование снимков	42
Повышение яркости и контрастности: D-Lighting	43
Создание кадрированных копий: кадрирование	44
 Изменение размеров снимков: уменьшенное изображение	45
<hr/>	
 Видеоролики.....	46
Запись видеороликов	46
Меню видео	47
Выбор параметров видео	47
Просмотр видеороликов.....	48
Удаление файлов видеороликов	48

Подключение к телевизору, компьютеру и принтеру	49
Подключение к телевизору	49
Подключение к компьютеру	50
Перед подключением фотокамеры	50
Передача снимков с фотокамеры на компьютер	51
Подключение к принтеру	54
Подключение фотокамеры к принтеру	55
Печать снимков по одному	56
Печать нескольких снимков	57
Создание задания печати DPOF. Задание печати	60

MENU Меню съемки, просмотра и настройки	62
Параметры съемки: меню съемки	62
Отображение меню съемки	62
← Режим изображения	63
WB Баланс белого	65
☐ Непрерывный	67
🔗 Параметры цвета	68
Ограничения настроек фотокамеры	69
Параметры режима просмотра: меню режима просмотра	70
Отображение меню просмотра	70
🖼 Показ слайдов	72
🗑 Удалить	73

Основные настройки фотокамеры: Меню настройки.....	74
Отображение меню настройки.....	75
 Меню.....	76
 Экран приветствия.....	76
 Дата.....	77
 Настройка монитора.....	80
 Впечатывание даты.....	81
 АЕ для защ. от сотр.....	82
 АФ–помощь.....	83
 Настройка звука.....	83
 Авто выкл.....	84
 Форматир. памяти/  Форматир. карточки.....	85
 Язык/Language.....	86
 Режим видео.....	86
 Сброс всех знач.....	87
 Тип батарей.....	89
 Защита.....	89
 Копирование.....	89
 Версия прошивки.....	90
<hr/>	
Технические примечания.....	91
Дополнительные принадлежности.....	91
Рекомендованные карточки памяти.....	91
Имена файлов изображений и имена папок.....	92
Уход за фотокамерой.....	93
Чистка.....	95
Хранение.....	95
Сообщения об ошибках.....	96
Поиск и устранение неисправностей.....	99
Технические характеристики.....	104
Поддерживаемые стандарты.....	107
Алфавитный указатель.....	108

Об этом руководстве

Благодарим вас за приобретение цифровой фотокамеры Nikon COOLPIX L18/COOLPIX L16! Это руководство поможет вам в полной мере воспользоваться всеми преимуществами цифровой фотокамеры Nikon. Перед эксплуатацией фотокамеры внимательно прочтите данное руководство и держите его в месте, доступном для всех, кто будет использовать фотокамеру.

Символы и обозначения

Для облегчения поиска необходимой информации используются следующие символы и обозначения.



Этим символом обозначены предупреждения, с которыми необходимо ознакомиться во избежание повреждения фотокамеры.



Этим символом обозначены полезные советы по работе с фотокамерой.



Этим символом обозначены примечания, с которыми необходимо ознакомиться перед использованием фотокамеры.



Этот символ указывает на то, что в другом месте данного руководства или в *кратком руководстве* содержится дополнительная информация.

Обозначения

- Карточка памяти Secure Digital (SD) называется «карточкой памяти».
- Настройки на момент покупки называются «настройками по умолчанию».
- Пункты меню, отображаемые на мониторе фотокамеры, названия кнопок и текст сообщений, отображаемых на мониторе компьютера обозначены полужирным шрифтом.

Примеры изображения на мониторе

На примерах в данном руководстве мониторы иногда показаны без изображений. Это позволяет лучше видеть символы на мониторах.

Рисунки и изображения на экране

- Рисунки и текст на экране, приведенные в данном руководстве, могут отличаться от фактического вида монитора.
- Рисунки и текст на экране, приведенные в данном руководстве, относятся к модели COOLPIX L18.

Наименования изделий

В этом руководстве наименования изделий «COOLPIX L18» и «COOLPIX L16» иногда могут сокращаться до «L18» и «L16».



Карточки памяти

Снимки, сделанные данной фотокамерой, сохраняются во внутренней памяти или на сменных карточках памяти. Если установлена карточка памяти, то новые снимки сохраняются на нее, а операции удаления, просмотра и форматирования применяются только к снимкам, сохраненным на карточке памяти. Карточку памяти необходимо извлечь, если требуется отформатировать внутреннюю память либо использовать ее для сохранения, удаления или просмотра снимков.

Информация и меры предосторожности

Концепция «постоянного совершенствования»

В рамках развиваемой компанией Nikon концепции постоянного совершенствования пользователям предоставляется регулярно обновляемая информация о поддержке выпущенных изделий и учебные материалы на следующих веб-сайтах.

- Для пользователей в США: <http://www.nikonusa.com/>
- Для пользователей в Европе и Африке: <http://www.europe-nikon.com/support/>
- Для пользователей в странах Азии, Океании и Ближнего Востока: <http://www.nikon-asia.com/>

Посетите один из этих веб-сайтов для получения последних сведений об изделиях, советах, ответов на часто задаваемые вопросы и общих рекомендаций по фотосъемке и обработке цифровых изображений. Дополнительные сведения можно получить у региональных представителей компании Nikon. Контактные сведения см. на веб-сайте: <http://nikonimaging.com/>

Используйте только фирменные электронные принадлежности Nikon

Фотокамеры Nikon COOLPIX отвечают самым современным стандартам и имеют сложную электронную схему. Только фирменные электронные принадлежности Nikon (в том числе зарядные устройства, батареи и сетевые блоки питания), одобренные корпорацией Nikon специально для использования с данной моделью цифровой фотокамеры Nikon, полностью соответствуют необходимым эксплуатационным параметрам и требованиям техники безопасности для данной электронной схемы.

ИСПОЛЬЗОВАНИЕ ЭЛЕКТРОННЫХ ПРИНАДЛЕЖНОСТЕЙ ИНЫХ МАРОК, КРОМЕ NIKON, МОЖЕТ СТАТЬ ПРИЧИНОЙ ПОВРЕЖДЕНИЯ ФОТОКАМЕРЫ И ВЫЗВАТЬ ОТКАЗ В ГАРАНТИЙНОМ ОБСЛУЖИВАНИИ СО СТОРОНЫ NIKON.

Для получения сведений о фирменных принадлежностях Nikon обратитесь к местному официальному торговому представителю компании Nikon.

Перед съемкой важных событий

Перед съемкой важных событий, например свадьбы, или перед тем как взять фотокамеру в путешествие, сделайте пробный снимок, чтобы убедиться в правильности работы фотокамеры. Компания Nikon не несет ответственности за убытки или упущенную выгоду, возникшие в результате неправильной работы изделия.

О руководствах

- Никакая часть руководств, включенных в комплект поставки данного продукта, не может быть воспроизведена, передана, переписана, сохранена в системе резервного копирования или переведена на какой бы то ни было язык и в какой бы то ни было форме любыми средствами без предварительного письменного разрешения Nikon.
- Компания Nikon сохраняет за собой право изменять любые характеристики аппаратного и программного обеспечения, описанного в данных руководствах, в любое время и без предварительного уведомления.
- Компания Nikon не несет ответственности за какой бы то ни было ущерб, вызванный использованием данного изделия.
- Были приложены все усилия для того, чтобы обеспечить точность и полноту приведенной в руководствах информации. Компания Nikon будет благодарна за любую информацию о замеченных ошибках и упущениях, переданную в ближайшее представительство компании (адрес сообщается отдельно).

Уведомление о запрещении копирования или воспроизведения

Необходимо помнить, что даже простое обладание материалом, скопированным или воспроизведенным цифровым способом с помощью сканера, цифровой фотокамеры или другого устройства, может преследоваться по закону.

- **Материалы, копирование или воспроизведение которых запрещено законом**
Не копируйте и не воспроизводите денежные банкноты, монеты, ценные бумаги, государственные ценные бумаги и ценные бумаги органов местного самоуправления, даже если такие копии и репродукции отмечены штампом «образец». Запрещено копирование и воспроизведение денежных банкнот, монет и ценных бумаг других государств. Запрещено копирование и воспроизведение негашенных почтовых марок и почтовых открыток, выпущенных государством, без письменного разрешения государственных органов. Запрещено копирование и воспроизведение печатей государственных учреждений и документов, заверенных в соответствии с законодательством.
- **Предостережения относительно копирования и воспроизведения**
Копии и репродукции ценных бумаг, выпущенных частными компаниями (акции, векселя, чеки, подарочные сертификаты и т. д.), сезонных билетов или купонов помечаются предупреждениями согласно требованиям государственных органов, кроме минимального числа копий, необходимых компании для целей своей деятельности. Не копируйте и не воспроизводите государственные паспорта; лицензии, выпущенные государственными учреждениями и частными компаниями; удостоверения личности и такие документы, как пропуска или талоны на питание.
- **Уведомления о соблюдении авторских прав**
Копирование или воспроизведение книг, музыкальных произведений, произведений живописи, гравюр, географических карт, чертежей, фильмов и фотографий с зарегистрированным авторским правом должно выполняться в соответствии с государственным и международным законодательством об авторском праве. Не используйте изделие для изготовления незаконных копий, нарушающих законодательство об авторском праве.

Утилизация устройств хранения данных

Обратите внимание, что при удалении изображений или форматировании устройств хранения данных, таких как карточки памяти или внутренняя память фотокамеры, исходные данные изображений уничтожаются не полностью. В некоторых случаях файлы, удаленные с отслуживших свой срок устройств хранения данных, можно восстановить с помощью имеющихся в продаже программных средств. Информацией личного характера могут воспользоваться злоумышленники. Ответственность за обеспечение конфиденциальности личной информации лежит исключительно на пользователе.

Прежде чем избавиться от неиспользуемых устройств хранения данных или передать право собственности на них другому лицу, следует стереть всю информацию с помощью имеющегося в продаже специального программного обеспечения или отформатировать устройство, а затем заполнить его изображениями, не содержащими личной информации (например, видами ясного неба). Не забудьте также заменить изображения, выбранные в качестве заставки приветствия (📷 76). При физическом уничтожении устройств хранения данных соблюдайте меры предосторожности, чтобы не нанести ущерба здоровью или имуществу.

Основные элементы фотокамеры

Корпус фотокамеры

Для описания работы фотокамеры в данном руководстве используется фотокамера COOLPIX L18.

Введение

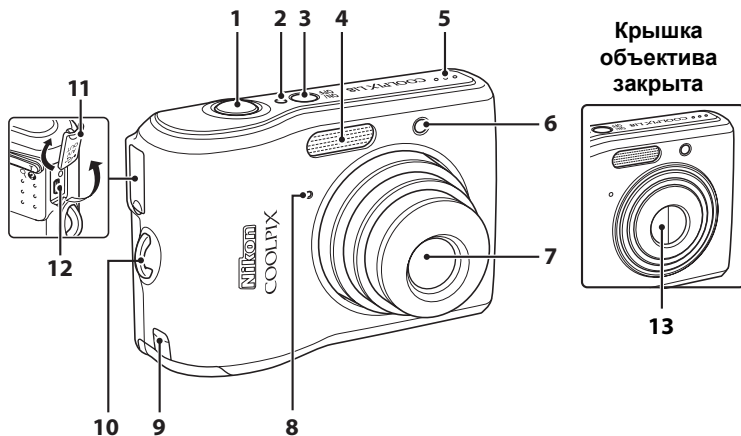

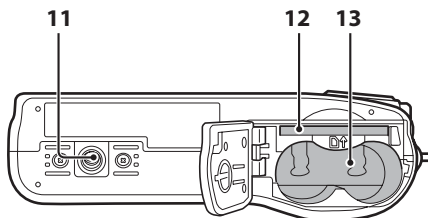
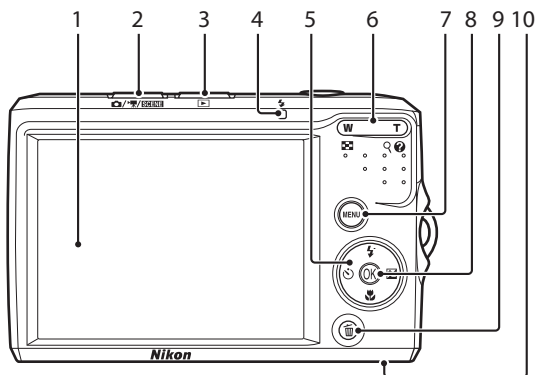

1	Спусковая кнопка затвора	22
2	Индикатор включения питания	12
3	Выключатель питания	18
4	Встроенная вспышка	26
5	Динамик	48
6	Индикатор автоспуска	28, 94
7	Вспомогательная подсветка АФ	23, 33, 83, 94
8	Объектив	93, 104

8	Встроенный микрофон	46
9	Крышка разъема питания дополнительного сетевого блока питания	91
10	Проушина для ремня фотокамеры	11
11	Крышка разъема	49, 51, 55
12	Разъем кабеля	49, 51, 55
13	Крышка объектива	93



1	Монитор	6
2	Кнопка выбора режима съемки	8
3	▶ кнопка (просмотр)	8
4	Индикатор вспышки	27
5	Мульти-selector	9
6	Кнопки зуммирования	20
	W : Уменьшение	20
	T : Увеличение	20
	 : Просмотр уменьшенных изображений	40
	 : Увеличение при просмотре.....	41
	 : Справка	11

7	MENU кнопка.....	10, 47, 62, 70
8	 кнопка (сделать выбор).....	9
9	 кнопка (удалить)	24, 25, 48
10	Батарейный отсек/ крышка гнезда для карточки памяти.....	12, 16
11	Штативное гнездо	
12	Гнездо карточки памяти SD....	16
13	Батарейный отсек.....	12

Монитор

В режиме съемки и просмотра на мониторе могут появляться следующие индикаторы (фактический вид монитора зависит от текущих настроек фотокамеры). Они отображаются только в течение нескольких секунд (80).

Съемка

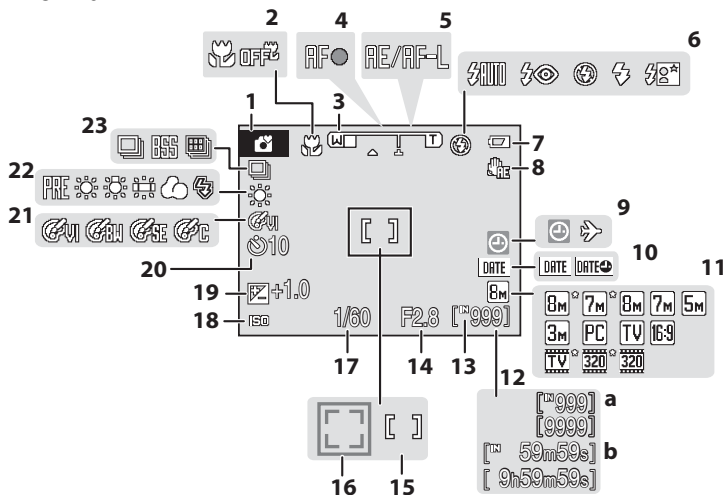

1	Режим съемки ¹ 18, 31, 32, 46	12	a Число оставшихся кадров (снимков) 18
2	Режим макросъемки 29	12	b Длина видеоролика 46
3	Индикатор зума 20, 29	13	Индикатор внутренней памяти 19
4	Индикатор фокусировки 22	14	Диафрагма 22
5	Блокировка экспозиции 39	15	Зона фокусировки 20, 22
6	Режим вспышки 26	15	Зона фокусировки (приоритет лица) 20, 22
7	Индикатор уровня заряда батареи 18	17	Выдержка 22
8	Символ АЕ для защ. от сотр. . 82	18	Чувствительность 27
9	Индикатор «Дата не установлена» 96	19	Величина поправки экспозиции ... 30
10	Индикатор часового пояса 77	20	Индикатор автоспуска 28
11	Впечатывание даты 81	21	Параметры цвета 68
11	Режим изображения ² 63	22	Режим баланса белого 65
11	Параметры видео 47	23	Режим непрерывной съемки .. 67

¹ Изменяется в зависимости от текущего режима съемки. Более подробные сведения см. в разделе о соответствующем режиме.

² На фотокамере L18 отображаются 8M° и 8M, а на L16 отображаются 7M° и 7M.

Просмотр

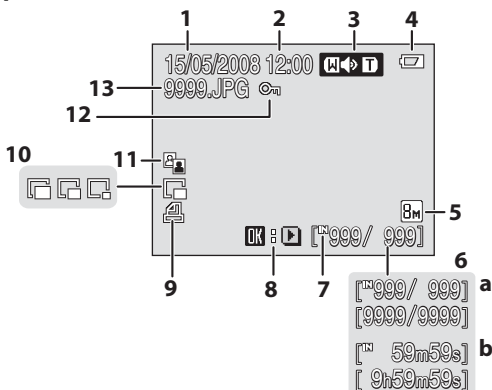

1	Дата записи	14	7	Индикатор внутренней памяти	19
2	Время записи.....	14	8	Индикатор просмотра видеоролика	48
3	Индикатор громкости	48	9	Символ задания печати.....	60
4	Индикатор уровня заряда батареи	18	10	Уменьшенный снимок	45
5	Режим изображения.....	63	11	Символ D-Lighting.....	43
	Параметры видео.....	47	12	Символ защиты	89
6	a Номер текущего кадра/ общее число кадров	24	13	Номер и тип файла	92
	b Длина видеоролика	48			

Основные операции

Кнопка выбора режима съемки

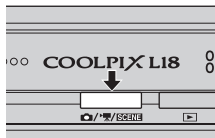

- Чтобы перейти в режим съемки, в режиме просмотра нажмите кнопку выбора режима съемки.
- Чтобы отобразить меню выбора режима съемки, в режиме съемки нажмите кнопку выбора режима съемки.

Меню выбора режима съемки

В меню выбора режима съемки мультиселектором выберите режим съемки.

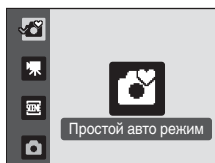

- 📷 Простой авто режим (📷 18)
- 📺 Видео (📺 46)
- 📄 Сюжет (📄 32)
- 📷 Авто режим (📷 31)

- Меню выбора режима съемки отображается, пока не выбран режим съемки и не нажата кнопка **OK** для определения режима или повторно не нажата кнопка выбора режима съемки.
- Для возврата к режиму съемки во время отображения меню выбора режима съемки повторно нажмите кнопку выбора режима съемки.

Кнопка (просмотр)

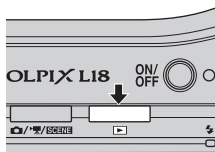



- Чтобы перейти в режим просмотра, нажмите  в режиме съемки.

Мультиселектор

В этом разделе описаны стандартные способы использования мультиселектора для выбора режимов и пунктов меню и для подтверждения выбора.

Для съемки

Отображение меню  (режим вспышки) ( 26) или перемещение курсора вверх.

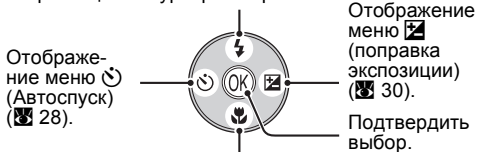

Отображение меню  (Режим макросъемки) ( 29) или перемещение курсора вниз.

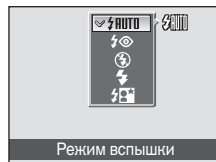

Для режима просмотра

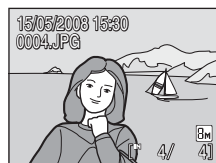

На экране меню

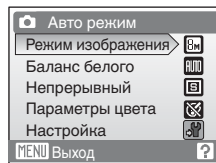
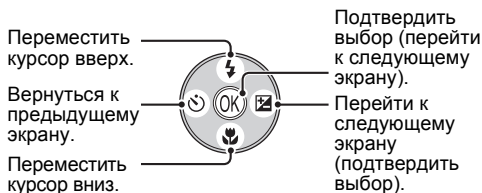

Мультиселектор. Примечание

Мультиселектором можно выполнять различные действия, однако здесь их подробное описание не приводится.

В данном руководстве кнопки мультиселектора, соответствующие направлениям вверх, вниз, влево и вправо, обозначаются следующим образом: ▲, ▼, ◀ и ▶.

Кнопка MENU (меню)

Нажмите кнопку MENU, чтобы открыть меню для выбранного режима. Для перемещения по пунктам меню используйте мультиселектор (9).

Для выхода из экрана меню нажмите кнопку MENU еще раз.

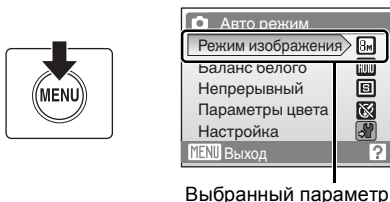

Отображается, если меню содержит несколько страниц

Отображается, если перед данным пунктом есть предыдущие

Отображается, если за данным пунктом меню есть следующие

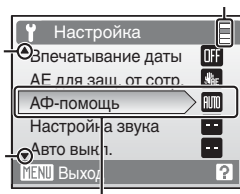

Нажмите кнопку ► или мультиселектора, чтобы перейти к следующей группе параметров.

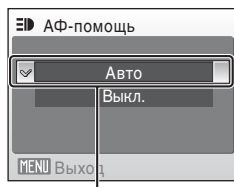

Нажмите кнопку ► или мультиселектора, чтобы подтвердить выбор.

Экраны справки

Чтобы увидеть описание выбранного пункта меню, нажмите **T** (?), когда в правом нижнем углу экрана меню отображается (?).

Чтобы вернуться в исходное меню, нажмите кнопку **T** (?) еще раз.

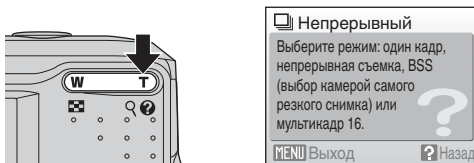

Прикрепление ремня фотокамеры

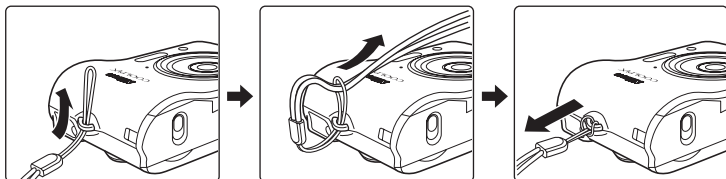

Спусковая кнопка затвора

Фотокамера оснащена двухпозиционной спусковой кнопкой затвора. Для фокусировки и установки экспозиции нажмите спусковую кнопку затвора наполовину до появления небольшого сопротивления. Фокус и экспозиция остаются заблокированными, пока спусковая кнопка затвора удерживается нажатой наполовину. Чтобы сделать снимок, нажмите спусковую кнопку до конца. Не прикладывайте усилий к спусковой кнопке затвора. Это может вызвать дрожание фотокамеры и привести к смазыванию снимков.



Для фокусировки и установки экспозиции нажмите спусковую кнопку затвора наполовину.

Чтобы сделать снимок, нажмите спусковую кнопку затвора до конца.

Установка батарей

- 1** Откройте крышку батарейного отсека/ гнезда для карточки памяти.
- Переверните фотокамеру, чтобы батареи не выпали из нее.

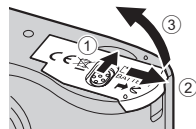

- 2** Вставьте батареи.
- Правильно установите батареи, как показано справа.

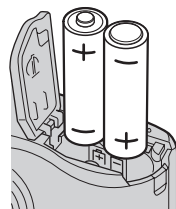

- 3** Закройте крышку батарейного отсека/ гнезда карточки памяти.

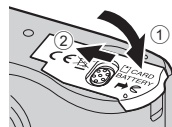

Совместимые батареи

В фотокамере используются следующие батареи размера AA.

- Две щелочные батареи LR6 (батареи входят в комплект поставки)
- Две литиевые батареи FR6/L91
- Две батареи ZR6 технологии «oxyride»
- Две аккумуляторные никель-металлгидридные батареи Nikon EN-MH1 (приобретаются дополнительно)

Включение и выключение фотокамеры

Для включения фотокамеры нажмите выключатель питания. Индикатор включения питания (зеленый) загорится на короткое время, а затем включится монитор.

Для выключения фотокамеры нажмите выключатель питания еще раз.

При выключении фотокамеры выключается как индикатор включения питания, так и монитор.

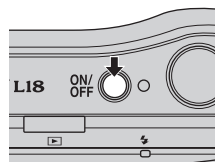

✓ Замена батарей

Выключите фотокамеру. Перед открытием крышки батарейного отсека/гнезда карточки памяти убедитесь, что индикатор включения питания и монитор не горят.

✓ Дополнительные меры предосторожности при обращении с батареями

- Изучите предупреждения и меры предосторожности (☞ iii, 94) и следуйте им.
- Не используйте старые и новые батареи одновременно, а также батареи разных производителей или типов.
- Нельзя использовать батареи со следующими дефектами:

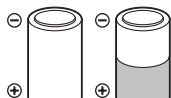

Батареи с отслаивающимися поверхностями



Батареи с изоляцией, не закрывающей область вокруг отрицательного контакта

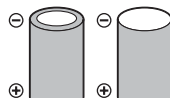

Батареи с плоским отрицательным контактом

✓ Тип батарей

Чтобы продлить срок службы батарей, в меню режима настройки фотокамеры выберите тип батарей, установленных в фотокамере. Настройкой по умолчанию является тип батарей, входящих в комплект поставки фотокамеры при ее покупке. Если фотокамера приобретена в Европе, и с ней поставляются щелочные батареи, измените настройку на **Щелочные**. Если используются батареи другого типа, включите фотокамеру и измените настройку (☞ 89).

✍ Щелочные батареи

Срок службы щелочных батарей может существенно зависеть от изготовителя. Выберите надежную марку.

✍ Другие источники питания

Для длительного непрерывного питания фотокамеры используйте сетевой блок питания EH-65A (приобретается дополнительно) (☞ 91). **Ни при каких обстоятельствах не используйте сетевой блок питания другой модели или другого производителя.** Несоблюдение этой меры предосторожности может привести к перегреву или повреждению фотокамеры.

👁 Функция экономии энергии в режиме съемки

Если в течение примерно пяти секунд с фотокамерой не производится никаких действий, для снижения энергопотребления яркость монитора уменьшится. Для повторного включения монитора нажмите любую кнопку фотокамеры. При бездействии в течение тридцати секунд (настройка по умолчанию) монитор выключается. Фотокамера переходит в режим ожидания.

Еще через три минуты фотокамера автоматически выключается (☞ 84).

Настройка языка, даты и времени

При первом включении фотокамеры отображается диалоговое окно выбора языка и меню даты.

- 1 Для включения фотокамеры нажмите выключатель питания.

Индикатор включения питания (зеленый) загорится на короткое время, а затем включится монитор.

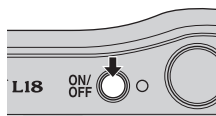

- 2 Мульти-selectorом выберите нужный язык и нажмите кнопку **OK**.

Подробные сведения об использовании мульти-selectorа см. в разделе «Мульти-selector» (79).



- 3 Выберите **Да** и нажмите кнопку **OK**.

При выборе ответа **Нет** дата и время заданы не будут.

Перейдите к шагу 8.

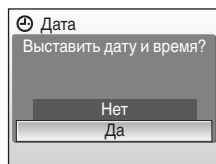

- 4 Нажмите кнопку **OK**.

Отображается меню домашнего часового пояса.

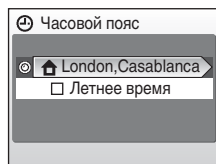

- 5 Выберите домашний часовой пояс (79) и нажмите кнопку **OK**.

Отображается меню даты.

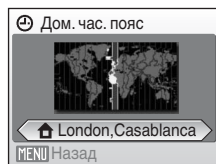

Летнее время

При переходе на летнее время на шаге 4 в меню часового пояса выберите параметр **Летнее время** и задайте дату.

1 Перед нажатием кнопки **▶** выберите параметр **Летнее время** кнопкой **▼** мульти-selectorа.

2 Нажмите кнопку **OK**, чтобы включить режим летнего времени (**✓**). Нажатие кнопки **OK** включает и выключает режим летнего времени.

3 Нажмите кнопку **▲** мульти-selectorа, а затем кнопку **▶** для перехода к шагу 5.

6 Изменение даты и времени

- Нажмите кнопку ▲ или ▼ для изменения выделенного элемента.
- Нажмите кнопку мультиселектора ◀ или ▶, чтобы изменить выделенный элемент. Выделение перемещается в следующем порядке: день (Д), месяц (М) и год (Г) или в обратном порядке (порядок перемещения может отличаться в различных регионах).

Отредактировав минуты, нажмите кнопку мультиселектора ▶. Строка настройки порядка отображения даты будет мигать.

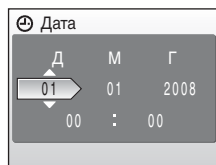

7 Выберите порядок отображения дня, месяца и года и нажмите кнопку OK или ▶.

Настройки подтверждены.

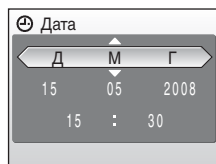

8 Нажмите кнопку выбора режима съемки для выхода из экрана.

Отображается меню выбора режима съемки.



9 После отображения режима Простой авто режим нажмите кнопку OK.

- Фотокамера переходит в режим съемки, после чего можно выполнять съемку в простом авто режиме (☒ 18).
- Для переключения в другой режим съемки нажмите кнопки мультиселектора ▲ или ▼, а затем кнопку OK.

См. дополнительные сведения в разделах «Съемка в авто режиме» (☒ 31), «Съемка в сюжетном режиме» (☒ 32), «Запись видеороликов» (☒ 46).

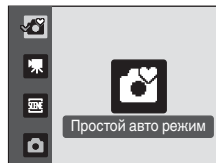

Изменение настроек даты и времени

- Чтобы изменить дату и время, выберите **Дата** в поле **Дата** (☒ 77) меню настройки (☒ 74) и выполните шаги 6 и 7, описанные выше.
- Чтобы изменить настройки часового пояса и летнего времени, выберите **Часовой пояс** в поле **Дата** меню настройки (☒ 77, 78).

Установка карточек памяти

Снимки сохраняются во внутренней памяти фотокамеры (21 МБ) или на сменных карточках памяти Secure Digital (SD) (приобретаются дополнительно) (☒ 91).

Если в фотокамере установлена карточка памяти, снимки автоматически сохраняются на ней, их можно просматривать, удалять и переносить на компьютер. Чтобы сохранять снимки во внутренней памяти, просматривать, удалять и переносить их, извлеките карточку памяти.

- 1** Выключите фотокамеру и откройте крышку батарейного отсека / гнезда карточки памяти.

Прежде чем открывать крышку батарейного отсека / гнезда карточки памяти, убедитесь, что фотокамера выключена (индикатор включения питания не горит, и монитор не включен).

Переверните фотокамеру, чтобы батареи не выпали из нее.

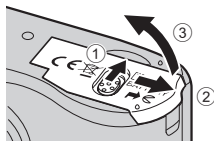

- 2** Вставьте карточку памяти.

Вставляйте карточку памяти правильно и до полной фиксации.

Закройте крышку батарейного отсека / гнезда карточки памяти.

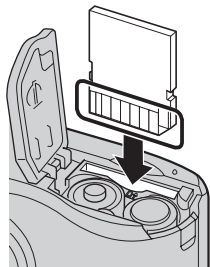

☒ Установка карточек памяти

Попытка вставить карточку памяти не той стороной может привести к повреждению фотокамеры или карточки. Убедитесь, что карточка памяти повернута правильно.

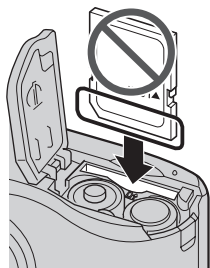

Извлечение карточек памяти

Перед извлечением карточки памяти **выключите фотокамеру** и убедитесь, что индикатор включения питания и монитор выключены. Откройте крышку батарейного отсека/гнезда карточки памяти и нажмите на карточку ①, чтобы частично извлечь ее ②. После этого карточку можно извлечь пальцами.

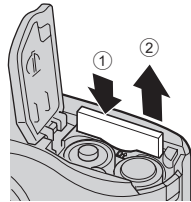

Форматирование карточек памяти

Если появится сообщение, приведенное справа, перед началом использования карточку памяти необходимо отформатировать (☞ 85). Помните, что **форматирование безвозвратно удаляет все снимки** и другие данные, находящиеся на карточке памяти. Перед форматированием не забудьте скопировать с карточки памяти все снимки, которые необходимо сохранить.

Мульти-selectorом выберите **Да** и нажмите кнопку **OK**.

Открывается диалоговое окно подтверждения. Чтобы начать форматирование, выберите пункт **Форматирование** и нажмите кнопку **OK**.

- **Не выключайте фотокамеру и не открывайте крышку батарейного отсека/гнезда карты памяти до завершения форматирования.**
- При первой установке в фотокамеру COOLPIX L18/COOLPIX L16 карточек памяти, использовавшихся ранее в других устройствах, обязательно отформатируйте их перед первым применением (☞ 85).

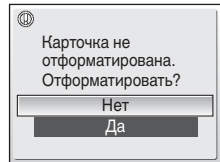

Переключатель защиты от записи

Карточки памяти оснащены переключателем защиты от записи. Если переключатель установлен в положение «Блокировка», удалить или записать снимок и отформатировать карточку памяти невозможно. Снимите защиту от записи, переведя переключатель в положение «Запись».

Переключатель защиты от записи

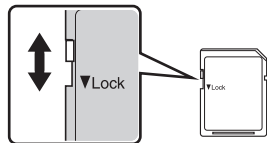

Карточки памяти

- Используйте только карточки памяти Secure Digital.
- Во время форматирования, записи или удаления данных с карточки памяти и передачи данных на компьютер недопустимо выполнять следующие действия. Несоблюдение этих мер предосторожности может привести к потере данных и повредить фотокамеру и карточки памяти.
 - Извлечение карточки памяти.
 - Извлечение батареи.
 - Выключение фотокамеры.
 - Отключение сетевого блока питания.
- Не разбирайте и не пытайтесь изменять карточки памяти.
- Не роняйте и не сгибайте карточки, оберегайте их от воды и сильных ударов.
- Не прикасайтесь пальцами к контактам и металлическими предметами.
- Не наклеивайте на карточку памяти ярлыки и наклейки.
- Не оставляйте карточки под прямыми солнечными лучами, в закрытой автомашине и при повышенной температуре.
- Оберегайте карточки от высокой влажности, пыли и агрессивных газов.

Шаг 1. Включение фотокамеры и выбор режима (Простой авто режим)

В данном разделе содержатся сведения о съемке в режиме  (Простой авто режим) — автоматическом режиме «навел–и–снял», рекомендованном тем, кто первый раз пользуется цифровой фотокамерой.

- 1** Для включения фотокамеры нажмите выключатель питания.

Индикатор включения питания (зеленый) загорится на короткое время, а затем включится монитор. На этом шаге объектив также открывается.



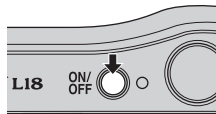

При отображении символа  перейдите к шагу 4.

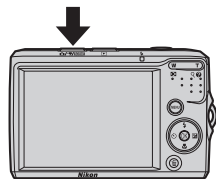

- 2** Нажмите кнопку выбора режима съемки.

Отображается меню выбора режима съемки.



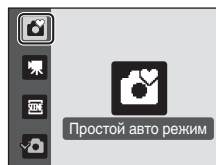

- 3** Кнопкой мультиселектора  или  выберите  и нажмите кнопку .

Фотокамера переходит в режим  (Простой авто режим).



- 4** Проверьте уровень заряда батарей и число оставшихся кадров.

Уровень заряда батарей

Монитор	Описание
ИНДИКАТОР ОТСУТСТВУЕТ	Батареи заряжены полностью.
	Низкий уровень заряда батарей; подготовьтесь к замене батарей.
 Батарея разряжена.	Не удается выполнить съемку. Замените батареи.

Индикатор уровня заряда батареи

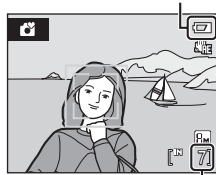

Число оставшихся кадров

Число оставшихся кадров

На мониторе отображается число снимков, которые можно сохранить.

Число снимков, которые можно сохранить, зависит от емкости внутренней памяти или карточки памяти и выбранного режима изображения ( 64).

Индикаторы, отображаемые в режиме (Простой авто режим)

Информация на индикаторах монитора во время съемки и просмотра отображается только в течение нескольких секунд ( 80).

Режим съемки

 отображается в простом авто режиме.

Индикатор внутренней памяти
Снимки будут записаны во внутреннюю память (21 МБ). При установленной карточке памяти символ  не отображается, а снимки записываются на карточку памяти.

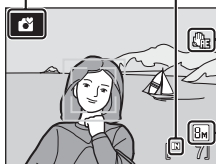

Символ AE для защиты от сотрясений
Уменьшение эффекта смазывания вследствие дрожания фотокамеры или объекта.

Режим изображения

Отобразите размер и качество снимка, установленные в меню «Режим изображения». В простом авто режиме устанавливаются следующие настройки:







L18:  стандартное качество (3264 × 2448)

L16:  стандартное качество (3072 × 2304)

Простой авто режим

- При направлении фотокамеры на лицо человека (анфас) она автоматически распознает лица и фокусируется на нем, чтобы сделать снимок в режиме приоритета лица.
- В этом режиме фотокамера автоматически включает функцию D-Lighting ( 43), которая позволяет при съемке и записи изображения сделать более темные участки объекта ярче.

Функции, доступные в режиме (Простой авто режим)

В режиме  (простой авто режим) можно использовать режим макросъемки ( 30) и поправку экспозиции ( 31), а также можно снимать со вспышкой ( 26) и автоспуском ( 29). Чтобы войти в меню настройки ( 74), в режиме  (простой авто режим) нажмите кнопку MENU.

AE для защиты от сотрясений

Когда для AE для защ. от сотр. ( 82) задано значение Авто (настройка по умолчанию), дрожание фотокамеры или движения объекта во время съемки приводят к увеличению выдержки с целью снижения последствий дрожания камеры или объекта.

Шаг 2. Компоновка кадра

1 Подготовьте фотокамеру к съемке.

Крепко держите фотокамеру двумя руками так, чтобы пальцы или другие предметы не закрывали объектив, вспышку, индикатор автоспуска и встроенный микрофон.

При съемке в вертикальной ориентации поверните камеру таким образом, чтобы встроенная вспышка находилась над объективом.

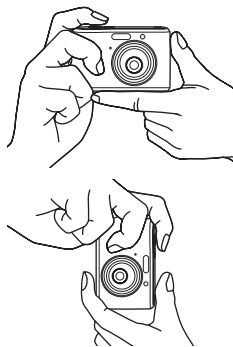

2 Скомпонуйте кадр.

Когда камера распознает лицо (анфас), оно выделяется двойной желтой рамкой (по умолчанию). Если распознается несколько лиц, двойной рамкой выделяется ближайшее к камере лицо, а остальные выделяются одиночной рамкой.

Камера может распознать не более пяти лиц.

Зона фокусировки отображается по центру монитора при съемке неодушевленных объектов, или если лица не распознаются.

Расположите основной объект съемки ближе к центру монитора.

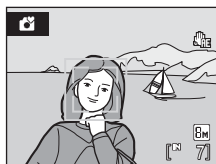

Использование зума

Используйте кнопки зуммирования для включения зума.

Чтобы увеличить масштаб изображения и площадь, занимаемую объектом в кадре, нажмите кнопку **T** (Q). Чтобы уменьшить масштаб изображения и увеличить охват кадра, нажмите кнопку **W** (Q).

Нажатие кнопок зуммирования отображает индикатор зума.

Уменьшение Увеличение

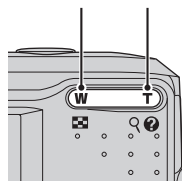

Оптический зум Цифровой зум

Цифровой зум

В максимальном положении оптического зума (трехкратное увеличение) удержание кнопки **T** (Q) нажатой включит цифровой зум. Объект может быть увеличен еще в 4 раза до 12-кратного общего увеличения.

При использовании цифрового зума область фокусировки не отображается, и фокусировка будет выполнена на объекте, находящемся в центре монитора.

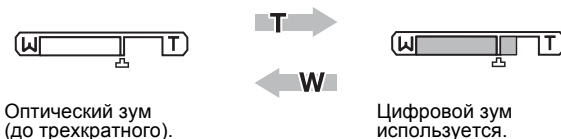





При использовании цифрового зума, отличающегося от оптического зума, изображение увеличивается благодаря использованию цифровой обработки, что приводит к получению слегка зернистого изображения.









На индикаторе зума на мониторе положение зума с максимальным коэффициентом увеличения без интерполяции изображено символом .

При выполнении увеличения с коэффициентом, превышающим значение, отмеченное символом , индикатор зума отображается желтым цветом, а качество снимка в режиме цифрового зума начинает снижаться.

Максимальный коэффициент увеличения без интерполяции

При выборе в качестве режима съемки авто режим ( 31) или сюжетный режим ( 32) положение , отображаемое на индикаторе зума, смещается в сторону увеличения, если размер изображения в режиме изображения ( 63) становится меньше, а качество снимков не уменьшается в результате использования цифрового зума, пока увеличение не достигает значений, указанных в следующей таблице.

При достижении увеличения, при котором качество снимка в режиме цифрового зума начинает снижаться, выполнение увеличения временно прекращается. Кроме того, когда кнопка **T** (Q) непрерывно нажата для повышения увеличения, качество изображения при использовании цифрового зума начинает снижаться.

Режим изображения	Коэффициент увеличения
 1,  1,  2,  2	В 3 раза (до максимального коэффициента увеличения оптического зума)
 5	В 3,6 раза (цифровой зум до 1,2 раза)
 3	В 4,2 раза (цифровой зум до 1,4 раза)
 9	В 4,8 раза (цифровой зум до 1,6 раза)
 C	В 9 раз (цифровой зум до 3 раз)
 V	В 12 раз (цифровой зум до 4 раз)

¹ Только для модели L18

² Только для модели L16

Шаг 3. Фокусировка и съемка

- 1 Нажмите спусковую кнопку затвора наполовину.

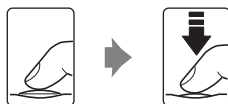

Если распознаются лица людей (анфас):

Фотокамера фокусируется на лице, выделеном двойной рамкой. После блокировки фокусировки двойная рамка светится зеленым светом.



При фотосъемке неодушевленных объектов, или если лица не распознаются.

Фотокамера фокусируется на объекте, перекрывающем зону фокусировки в центре монитора. Когда объект съемки попадает в фокус, зона фокусировки загорается зеленым цветом.

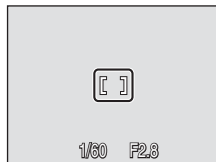

- При использовании цифрового зума индикатор фокусировки (ⓧ 6) светится зеленым цветом до блокировки фокусировки в центре монитора. Зона фокусировки не отображается.
- Выдержка и диафрагма отображаются при нажатии спусковой кнопки затвора наполовину.
- Фокус и экспозиция остаются заблокированными, пока спусковая кнопка затвора удерживается нажатой наполовину.
- Если при нажатии спусковой кнопки затвора наполовину двойная рамка мигает в режиме приоритета лица, или зона фокусировки или индикатор фокусировки мигают красным цветом, фотокамера не может выполнить фокусировку. Измените компоновку кадра и повторно нажмите спусковую кнопку затвора наполовину.

- 2 Плавно нажмите спусковую кнопку затвора до конца.

Снимок будет сохранен на карточке памяти или во внутренней памяти.



Во время записи

Во время записи снимков отображается символ  (ожидание), а значение числа оставшихся кадров или длины видеоролика мигает. Не выключайте фотокамеру, не открывайте крышку батарейного отсека/гнезда карточки памяти и не отсоединяйте источник питания, если отображается один из этих символов. Выключение питания или извлечение карточки памяти в этом случае может привести к потере данных и повреждению фотокамеры или карточки памяти.

✓ Приоритет лица

- Не обнаружив лицо при нажатии спусковой кнопки затвора наполовину, фотокамера фокусируется на центральной части кадра.
- Фотокамера может не распознать лицо в следующих случаях.
 - Лица частично скрыты солнцезащитными очками или другими предметами.
 - Объект не смотрит прямо на фотокамеру.
 - Лица занимают в кадре слишком много или слишком мало места.
- Способность фотокамеры обнаруживать лицо зависит от ряда условий, включая направление взгляда объекта.
- В очень редких случаях при съемке объектов, для которых система автофокуса может работать некорректно, объект может оказаться не в фокусе, несмотря на то, что двойная рамка светится зеленым цветом. Если камера не может сфокусироваться, повторно сфокусируйтесь на другом объекте, расположенном на том же расстоянии от фотокамеры, что и предполагаемый объект портрета, и установите блокировку фокуса (📷 31).

✓ Автофокус

В следующих ситуациях возможна некорректная работа системы автофокуса. В следующих редких случаях, несмотря на то, что активная зона фокусировки и индикатор фокусировки светятся зеленым цветом, объект может оказаться не в фокусе:

- Объект съемки очень темный
- Объекты в снимаемом сюжете имеют очень разную яркость (например, солнце находится позади объекта съемки, и детали объекта оказываются в глубокой тени)
- Объект съемки не контрастирует с фоном (например, при съемке человека в белой рубашке на фоне белой стены)
- На разных расстояниях от фотокамеры расположено несколько объектов (например, объект находится внутри клетки)
- Объект съемки быстро движется

В вышеописанных ситуациях попробуйте несколько раз повторить фокусировку, нажимая спусковую кнопку наполовину, или настройте фокусировку на другой объект и воспользуйтесь блокировкой фокуса. При использовании блокировки фокуса убедитесь, что расстояние между фотокамерой и объектом съемки, на котором выполнена блокировка фокуса, равно расстоянию до фактического объекта съемки.

🔦 Вспомогательная подсветка АФ и вспышка

Если объект плохо освещен, при нажатии спусковой кнопки затвора наполовину может включиться вспомогательная подсветка АФ, а при нажатии спусковой кнопки затвора до конца может сработать вспышка. Дальность действия вспомогательной подсветки составляет около 2,4 м при максимальном широкоугольном положении и 1,7 м при наибольшем телескопическом положении. Вспомогательную подсветку АФ можно выключить вручную, установив значение **Выкл.** (📷 83), однако в этом случае фотокамера может не фокусироваться при недостаточном освещении.

Шаг 4. Просмотр и удаление снимков

Просмотр снимков (режим просмотра)



Нажмите кнопку .

Последний снимок отображается в режиме полнокадрового просмотра.

Для просмотра других снимков используйте кнопки мультиселектора ▲, ▼, ◀ или ▶. Для быстрой прокрутки вперед или назад нажмите и удерживайте мультиселектор.

При считывании с карточки памяти или из внутренней памяти снимки могут кратковременно отображаться с низким разрешением.

Для переключения в режим съемки нажмите кнопку выбора режима съемки.

При отображении символа  выполняется просмотр снимков, хранящихся во внутренней памяти. Если установлена карточка памяти, символ  не отображается, и просматриваются снимки, хранящиеся на карточке памяти.

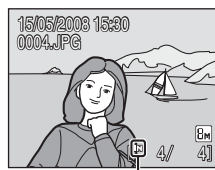
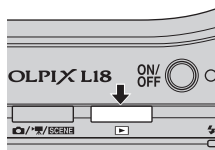



Внутренняя память

Удаление снимков

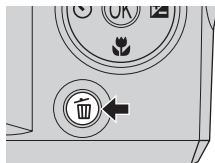
- 1 Для удаления снимка, отображаемого в данный момент на мониторе, нажмите кнопку .



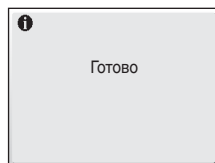
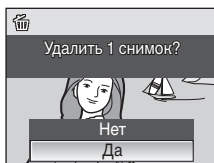

- 2 Мультиселектором выберите **Да** и нажмите кнопку .

Для выхода без удаления снимка выберите **Нет** и нажмите кнопку .



Режим просмотра

В режиме полнокадрового просмотра доступны следующие параметры:

Параметр	Элемент управления	Описание	
Увеличение при просмотре	T (Q)	Нажмите кнопку T (Q) для увеличения отображаемого на мониторе снимка до 10 раз. Нажмите кнопку OK , чтобы вернуться в режим полнокадрового просмотра.	41
Просмотр уменьшенных изображений	W (Z)	Нажмите кнопку W (Z) для просмотра 4, 9 или 16 уменьшенных изображений.	40
Переключение в режим съемки	  SCENE	Для переключения в режим съемки, выбранный в меню выбора режима, нажмите кнопку выбора режима съемки.	8

Просмотр снимков

Просмотр снимков, сохраненных во внутренней памяти фотокамеры, возможен только после извлечения карточки памяти.

Снимки, сделанные в режиме приоритета лица, при выполнении полнокадрового просмотра можно при необходимости вращать и отображать.

Удаление последнего снимка

Для удаления последнего сделанного снимка нажмите кнопку  в режиме съемки.

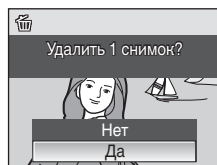

Использование вспышки

Расстояние съемки со вспышкой составляет от 0,5 до 7,7 м при минимальном зуммировании. При съемке с наибольшим оптическим зумом это расстояние составляет 0,5 - 4,5 м.

 **АВТО** Авто

При недостаточном освещении вспышка срабатывает автоматически.

 Автоматический режим с удалением эффекта «красных глаз»

Уменьшается эффект «красных глаз» при съемке портретов ( 27).

 Выкл.

Вспышка не срабатывает даже при недостаточном освещении.

 Заполняющая вспышка

Вспышка срабатывает при съемке каждого кадра. Используется для «заполнения» (подсветки) теней и подсвеченных сзади объектов.

 Медленная синхронизация

 **АВТО** (авто) сочетается с длинной выдержкой.

Можно использовать, например, в вечернее время или при слабом освещении: вспышка освещает основной объект, а длинная выдержка позволяет снять фон.

Настройка режима вспышки



1 Нажмите кнопку  (режим вспышки).

Отображается меню вспышки.



2 Мульти-selectorом выберите необходимый режим вспышки и нажмите кнопку .

В верхней части монитора отображается символ выбранного режима вспышки.

Если выбран режим  **АВТО** (авто), символ  отображается в течение всего лишь пяти секунд, вне зависимости от **Информации о фото** ( 80).

Если значение не подтверждено нажатием кнопки  в течение нескольких секунд, установка будет отменена.

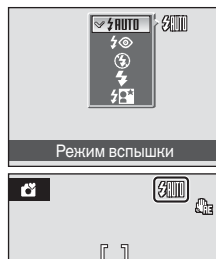

✓ Индикатор (Выкл.)

Снимая без вспышки (☹) при слабом освещении, учитывайте следующее.

- Фотокамера должна быть установлена на ровную горизонтальную поверхность или на штатив (рекомендуется).
- Если фотокамера автоматически увеличивает чувствительность, на мониторе отображается символ [S0]. Если во время съемки отображается символ [S0], на снимках может появиться небольшая крапчатость.

✓ Использование вспышки. Примечание

При съемке со вспышкой в широкоугольном положении зума отражения от частиц пыли в воздухе могут появиться на снимке в виде белых пятен. Для уменьшения этого явления выберите для вспышки режим (☹) (Выкл.) или увеличьте объект, находящийся в кадре.

📎 Индикатор вспышки

Индикатор вспышки показывает состояние вспышки при нажатии спусковой кнопки затвора наполовину.

- **Включен:** вспышка сработает в момент съемки.
- **Мигает:** вспышка заряжается. Подождите несколько секунд и повторите еще раз.
- **Выключен:** в момент съемки вспышка не сработает.

При низком уровне заряда батареи монитор выключается, а индикатор вспышки мигает до полной зарядки вспышки.

📎 Настройка режима вспышки

При выборе любого режима вспышки, кроме режима (📷) (авто) при переключении на другой режим съемки или выключении фотокамеры восстанавливается настройка вспышки по умолчанию для всех режимов съемки. По умолчанию используется настройка (📷) (авто). (за исключением некоторых сюжетных режимов)

📎 Подавление эффекта «красных глаз»

Фотокамера COOLPIX L18/COOLPIX L16 оснащена системой улучшенного подавления эффекта «красных глаз». Для подавления эффекта «красных глаз» перед срабатыванием основной вспышки производится несколько предварительных вспышек. Если фотокамера обнаруживает эффект «красных глаз» после съемки, функция исправления эффекта красных глаз в фотокамере, разработанная компанией Nikon, обрабатывает снимок во время его сохранения. Из-за этого спусковая кнопка затвора может вернуться к нормальной работе для съемки следующего кадра с небольшой задержкой. При подавлении эффекта красных глаз учитывайте следующее:

- Не рекомендуется использовать этот режим, если важно время спуска затвора.
- При его использовании для начала следующей съемки требуется большее время.
- Подавление эффекта красных глаз не всегда позволяет добиться нужного результата.
- В редких случаях эта функция может воздействовать на другие участки снимка.

В вышеперечисленных случаях рекомендуется использовать другие режимы вспышки, отличные от автоматического режима с удалением эффекта красных глаз.

Индикатор вспышки

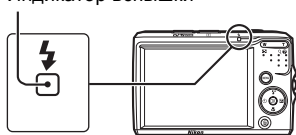

Съемка с автоспуском

Фотокамера оснащена десятисекундным автоспуском для съемки автопортретов. При съемке с автоспуском рекомендуется использовать штатив.

1 Нажмите кнопку (автоспуск).

Отображается меню автоспуска.



2 Мульти-selectorом выберите **ON** и нажмите кнопку .

Отобразится символ автоспуска ( 10).

Если значение не выбрано нажатием кнопки  в течение нескольких секунд, установка будет отменена.

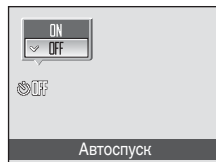

3 Скомпонуйте кадр и нажмите спусковую кнопку затвора наполовину.

Будут настроены фокусировка и экспозиция.

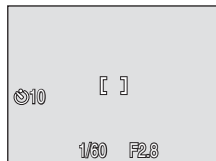

4 Плавно нажмите спусковую кнопку затвора до конца.

Автоспуск включился, и индикатор автоспуска начнет мигать. Индикатор перестает мигать за одну секунду до съемки и продолжает гореть до срабатывания затвора.

Число секунд, оставшихся до срабатывания затвора, отображается на мониторе.

Для остановки таймера до съемки нажмите спусковую кнопку затвора еще раз.

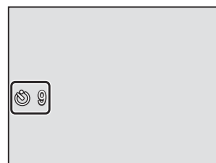



Режим макросъемки

Режим макросъемки предназначен для съемки объектов на расстоянии до 15 см. Обратите внимание, что при расстоянии до объекта менее 50 см вспышка может осветить объект съемки не полностью.





- 1 Нажмите кнопку  (режим макросъемки).
Отображается меню макросъемки.

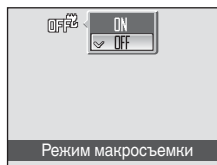

- 2 Мульти-selectorом выберите **ON** и нажмите кнопку .
- На мониторе отображается символ макросъемки (.

Если не выбрать значение кнопкой  в течение нескольких секунд, монитор вернется в нормальное состояние для текущего режима.



- 3 Для кадрирования снимка используйте кнопки **T** () или **W** ().
Фотокамера может фокусироваться на расстоянии до 15 см от объектива, когда  и индикатор зума светятся зеленым светом (индикатор зума расположен над .

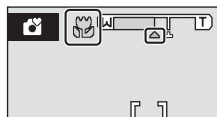

Режим макросъемки

В режиме макросъемки фотокамера непрерывно фокусируется, даже если спусковая кнопка затвора не нажата наполовину для блокировки фокуса. При нажатии спусковой кнопки затвора наполовину фокус блокируется для настройки экспозиции.

Настройка режима макросъемки

При выборе любого режима макросъемки, кроме режима  (авто) при переключении на другой режим съемки или выключении фотокамеры восстанавливается настройка макросъемки по умолчанию для всех режимов съемки.

Поправка экспозиции

Для более яркого или темного изображения используется функция поправки экспозиции для изменения экспозиции, предлагаемой фотокамерой.

- 1 Нажмите кнопку  (поправка экспозиции).

Отображается разметка поправки экспозиции.



- 2 Мульти-selectorом настройте поправку экспозиции и нажмите кнопку .

- Если снимок слишком темный: поправка экспозиции изменяется в сторону «+».
- Если снимок слишком светлый: поправка экспозиции изменяется в сторону «-».
- Можно установить значение поправки экспозиции в диапазоне от -2,0 до +2,0 EV (экспозиционное световое число).
- Если значение не выбрано нажатием кнопки  в течение нескольких секунд, установка будет отменена.



- 3 Настройка применена.

- На мониторе отображается символ  и значение поправки экспозиции.

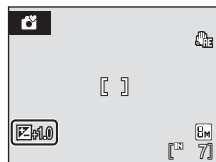

Значение поправки экспозиции

При переключении в другой режим съемки или выключении фотокамеры значение поправки экспозиции, выбранное для любого режима, кроме режима  (авто), сбрасывается и возвращается к значению **0,0**.

Использование поправки экспозиции





Фотокамера, как правило, уменьшает экспозицию, если в кадре преобладают ярко освещенные объекты, и увеличивает экспозицию, если кадр в основном темный. Поэтому при съемке блеска очень ярких объектов, заполняющих кадр (например, освещенной солнцем водной глади, песка или снега), или фона, который значительно светлее основного объекта, может потребоваться *положительная* поправка экспозиции. *Отрицательную* поправку экспозиции можно применять, если большие области кадра содержат очень темные объекты (например, полосу темно-зеленых листьев), или если фон значительно темнее основного объекта.

Съемка в авто режиме

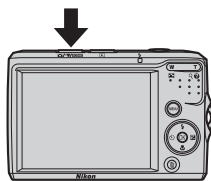
В режиме  (Авто) можно установить параметры режима изображения, баланса белого, непрерывной съемки и параметры цвета в меню съемки, а также делать снимки.

- 1** В режиме съемки нажмите кнопку выбора режима съемки.
Отображается меню выбора режима съемки.



- 2** Кнопкой мультиселектора  или  выберите  и нажмите кнопку .
- Фотокамера переходит в режим  (авто).
 - Нажмите кнопку MENU, чтобы выбрать параметр в меню съемки. (☞ 62)

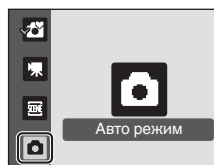

- 3** Скомпонуйте кадр и сделайте снимок.
Фотокамера фокусируется на объекте в центре монитора.

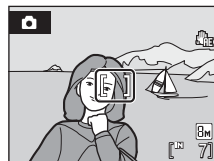

Блокировка фокуса

Чтобы сфокусироваться на объекте вне центра кадра, используйте блокировку фокуса, как описано ниже.

- При использовании блокировки фокуса расстояние между фотокамерой и объектом не должно меняться.



Поместите объект в центр кадра.



Нажмите спусковую кнопку затвора наполовину.



Убедитесь, что зона фокусировки горит зеленым.



Удерживайте спусковую кнопку затвора нажатой наполовину и измените компоновку кадра.



Плавните нажмите спусковую кнопку затвора до конца.

Функции, доступные в режиме (авто)

Кроме пунктов меню режима съемки, можно изменить режим вспышки (☞ 26), а также можно использовать автоспуск (☞ 28), режим макросъемки (☞ 29) и поправку экспозиции (☞ 30).

Съемка в сюжетном режиме

Параметры фотокамеры автоматически оптимизируются для выбранного сюжета. Для съемки сюжетов предусмотрены следующие режимы.

Портрет	Праздник/в помещ.	Ночной пейзаж	Освещение сзади
Пейзаж	пляж/снег	Макро	Съемка панорамы
Спорт	Закат	Музей	
Ночной портрет	Сумерки/рассвет	Копия	

Настройка сюжетного режима

- 1 В режиме съемки нажмите кнопку выбора режима съемки, чтобы отобразить меню выбора режима съемки, мультиселектором выберите **SCN** и нажмите кнопку **OK**.

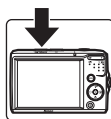

- 2 Нажмите кнопку **MENU**, чтобы отобразить меню сюжетов. Выберите необходимый сюжетный режим и нажмите кнопку **OK**.

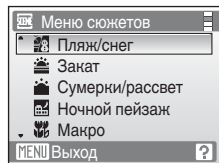
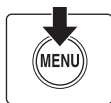

- 3 Скомпонуйте кадр и сделайте снимок.



Режим изображения

Значение параметра **Режим изображения** (63) можно установить в меню сюжетов. Настройки режима изображения можно также подтвердить в меню авто режима . Изменения, внесенные в настройки режима изображения в любом из доступных меню, применяются ко всем режимам съемки.

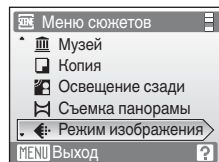

Функции

Портрет

Этот режим используется для портретной съемки, когда главный объект съемки четко выделен. Цвет кожи на портрете получается мягким и естественным.

- Фоотокамера фокусируется на объекте в центре монитора.
- Цифровой зум недоступен.



* Можно выбрать и другие настройки.

Пейзаж

Этот режим используется для съемки ярких пейзажей и городских видов.



- Фоотокамера фокусируется на бесконечность. Зона фокусировки или индикатор фокусировки ( 6) начинает светиться зеленым цветом каждый раз при нажатии спусковой кнопки затвора наполовину. Однако объекты на переднем плане могут при этом оказаться не в фокусе.



* Можно выбрать и другие настройки.

Спорт











Используйте этот режим для съемки динамичных действий, останавливая движение на одном снимке или записывая его в виде серии снимков.

- При нажатии спусковой кнопки затвора наполовину фоотокамера осуществляет непрерывную фокусировку, пока фокус не будет настроен и зафиксирован.
- При нажатии и удержании спусковой кнопки затвора съемка производится с частотой примерно 1,3 кадра в секунду, если в качестве режима изображения выбран вариант  **Нормальный (3264)** для фотокамеры L18 или  **Нормальный (3072)** для фотокамеры L16. Эта частота сохраняется для 2 снимков.
- В зависимости от выбранного режима изображения и установленной карточки памяти максимальная частота кадров при непрерывной съемке может изменяться.



* Можно выбрать и другие настройки.

Символы, используемые при описании

Для описания режимов в этом разделе используются следующие символы: , режим вспышки ( 26); , автоспуск ( 28); , режим макросъемки ( 29); , поправка экспозиции ( 30); , вспомогательная подсветка АФ ( 83).

Настройки сюжетного режима

Изменения настроек режимов вспышки, автоспуска, макросъемки и поправки экспозиции, выбранные для любого сюжетного режима, отменяются и возвращаются к значениям по умолчанию при каждом выборе следующего сюжета или выключении фотокамеры.

Ночной портрет



Этот режим обеспечивает естественное соотношение уровней яркости основного объекта и фона при портретной съемке в вечернее время.

- Фотокамера фокусируется на объекте в центре монитора.
- Цифровой зум недоступен.

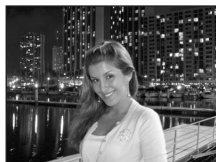

¹ Заполняющая вспышка с медленной синхронизацией и подавлением эффекта красных глаз.

² Можно выбрать и другие настройки.

Праздник/в помещ.

Съемка внутри помещения в условиях фонового освещения, например, при свечах.

- Фотокамера фокусируется на объекте в центре монитора.
- Дрожание фотокамеры может заметно влиять на качество снимков, поэтому старайтесь держать камеру неподвижно. В темных помещениях рекомендуется использовать штатив.



¹ Заполняющая вспышка с медленной синхронизацией и подавлением эффекта красных глаз. Можно выбрать и другие настройки.

² Можно выбрать и другие настройки.

Пляж/снег

Съемка на фоне ярко освещенной снежной или водной поверхности либо на пляже.

- Фотокамера фокусируется на объекте в центре монитора.
- В качестве значения АЕ для защ. от сотр. (82) установлено **Выкл.**.



* Можно выбрать и другие настройки.

: при съемке в сюжетных режимах, обозначенных символом , рекомендуется использовать штатив.

: при съемке в сюжетных режимах, обозначенных символом , при записи сделанных снимков может автоматически применяться понижение шума, что приводит к увеличению времени записи.

Закат



Передаёт все богатство оттенков цвета при съёмке закатов и рассветов.

- Фоотокамера фокусируется на объекте в центре монитора.



Выкл.*



Выкл.



0,0*





Авто*

* Можно выбрать и другие настройки.

Сумерки/рассвет



Сохраняет цвета, видимые при слабом естественном свете перед рассветом или после заката.

- Фоотокамера фокусируется на бесконечность. Зона фокусировки или индикатор фокусировки ( 6) начинает светиться зеленым каждый раз при нажатии спусковой кнопки затвора наполовину. Однако объекты на переднем плане могут при этом оказаться не в фокусе, поскольку камера фокусируется на бесконечность.
- В качестве значения AE для защ. от сотр. ( 82) установлено **Выкл.**.

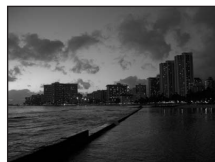

Выкл.*



Выкл.



0,0*



Выкл.

* Можно выбрать и другие настройки.

Ночной пейзаж



Съемка с длинной выдержкой позволяет создавать великолепные ночные пейзажи.

- Фоотокамера фокусируется на бесконечность. Зона фокусировки или индикатор фокусировки ( 6) начинает светиться зеленым каждый раз при нажатии спусковой кнопки затвора наполовину. Однако объекты на переднем плане могут при этом оказаться не в фокусе, поскольку камера фокусируется на бесконечность.

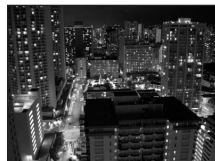

Выкл.*



Выкл.







0,0*



Выкл.

* Можно выбрать и другие настройки.

 при съёмке в сюжетных режимах, обозначенных символом , рекомендуется использовать штатив.

 при съёмке в сюжетных режимах, обозначенных символом , при записи сделанных снимков может автоматически применяться понижение шума, что приводит к увеличению времени записи.

Макро

Используется для съемки с близкого расстояния насекомых, цветов и других небольших объектов. Режим макросъемки (📷 29) включен, а индикатор зума автоматически перемещается в ближайшее положение фокусировки.

- Фотокамера может фокусироваться на расстоянии до 15 см от объектива, когда 📷 и индикатор зума светятся зеленым светом (индикатор зума расположен над 📷).
- Наименьшее расстояние для фокусировки фотокамеры изменяется в зависимости от положения зума.
- При нажатии спусковой кнопки затвора наполовину фотокамера осуществляет непрерывную фокусировку, пока фокус не будет настроен и зафиксирован.
- Дрожание фотокамеры может заметно влиять на качество снимков, поэтому обязательно включайте параметр **АЕ для защ. от сотр.** (📷 82) и держите камеру неподвижно.



* Можно выбрать и другие настройки. Обратите внимание, что при расстоянии до объекта менее 50 см вспышка может осветить объект съемки не полностью.

Музей

Съемка в помещениях, где запрещено использовать вспышку (например, в музеях и галереях), а также в случаях, когда применение вспышки нежелательно.

- Фотокамера фокусируется на объекте в центре монитора.
- Параметр BSS (📷 67) доступен.
- Дрожание фотокамеры может заметно влиять на качество снимков, поэтому обязательно включайте параметр **АЕ для защ. от сотр.** (📷 82) и держите камеру неподвижно.



* Можно выбрать и другие настройки.

Копия

Позволяет четко фотографировать текст и рисунки на белом фоне или в печатных материалах.

- Фотокамера фокусируется на объекте в центре монитора.
- Для фокусировки на близком расстоянии используйте режим макросъемки (📷 29).
- Цветной текст и рисунки могут выглядеть недостаточно четкими.

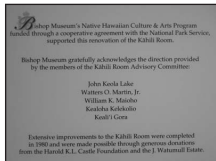

* Можно выбрать и другие настройки.

Освещение сзади

Используется, когда источник света находится позади объекта съемки, детали которого оказываются затененными. Вспышка срабатывает автоматически для «заполнения» (подсветки) теней.

- Фотокамера фокусируется на объекте в центре монитора.



* Можно выбрать и другие настройки.

Съемка панорамы 38)



Используется при создании серии снимков, которые затем объединяются в панораму с помощью прилагаемой программы Panorama Maker.



* Можно выбрать и другие настройки.

Выполнение снимков для панорамы

Фотокамера фокусируется на объекте в центре кадра. Для достижения наилучшего результата используйте штатив.

- 1 Мульти-selectorом выберите режим **Съемка панорамы** в меню сюжетов и нажмите кнопку **OK** (☑) (32).

На мониторе отображается желтый символ направления съемки панорамы (▷), показывающий направление, в котором будут соединены снимки.

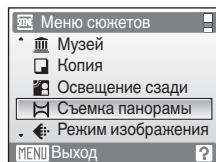

- 2 Мульти-selectorом выберите направление и нажмите кнопку **OK** (☑).

Выберите способ соединения снимков в панораму: слева направо (▷), справа налево (◁), снизу вверх (△) или сверху вниз (▽).

Символ направления съемки панорамы (▷▷) (желтый) указывает выбранное направление, направление фиксируется при нажатии кнопки **OK** (☑). Символ ▷ (белый) означает, что направление зафиксировано. При необходимости на этом шаге можно выбрать режим вспышки (326), автоспуск (328), режим макросъемки (329) и поправку экспозиции (330). Для изменения направления нажмите кнопку **OK** (☑).



- 3 Сделайте первый снимок.

Снимок займет примерно треть экрана.



- 4 Сделайте второй снимок.

Скомпонуйте следующий снимок так, чтобы он перекрывал последнюю треть первого снимка, и нажмите спусковую кнопку затвора.

Повторяйте эту операцию, пока не сделаете все снимки, необходимые для панорамы.

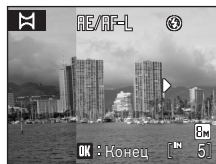

5 После завершения съемки нажмите кнопку **OK**.

Фотокамера возвращается к шагу 2.

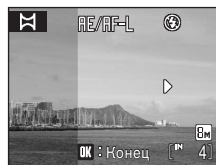

✓ Съемка панорамы

После выполнения первого снимка настройка режимов вспышки (F26), автоспуска (F28), макросъемки (F29) и поправки экспозиции (F30) невозможна. До завершения серии нельзя удалять снимки, изменять зум или размер изображения (F63).

Если во время съемки фотокамера переходит в режим ожидания с функцией автоматического отключения (F84), серия снимков, сделанных в режиме съемки панорамы, удаляется. Рекомендуется увеличивать временную задержку, по истечении которой срабатывает функция автоматического выключения.

📷 Блокировка экспозиции

Символ **AE/AF-L** на мониторе означает, что значения баланса белого, экспозиции и фокуса зафиксированы по первому сделанному снимку. Для всей серии снимков, снятых в режиме панорамы, используются одинаковые настройки экспозиции, баланса белого и фокуса.

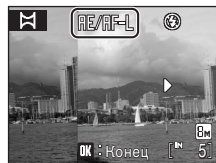

📷 Приложение Panorama Maker

Установите приложение Panorama Maker с прилагаемого компакт-диска с программным обеспечением. Передайте снимки на компьютер (F51) и используйте приложение Panorama Maker (F53) для их объединения в один панорамный снимок.

📷 Дополнительные сведения

Дополнительную информацию см. в разделе «Имена файлов изображений и имена папок» (F92).

Просмотр нескольких снимков: просмотр уменьшенных изображений

Нажмите кнопку **W** (📷) в режиме полнокадрового просмотра (📷 24), чтобы снимки на мониторе отображались в виде контактного отпечатка уменьшенных изображений. При отображении уменьшенных изображений можно выполнять следующие действия.



Действие	Элемент управления	Описание	📷
Выбор снимков		Нажмите кнопку ▲, ▼, ◀ или ▶ мультиселектора.	9
Увеличение числа отображаемых снимков (4 → 9 → 16 кадров)	W (📷)	Нажмите кнопку W (📷).	—
Уменьшение числа отображаемых снимков (16 → 9 → 4 кадра)	T (📷)	Нажмите кнопку T (📷).	—
Переключение в режим полнокадрового просмотра	ⓄK	Нажмите кнопку ⓄK.	24
Переключение в режим съемки		Для переключения в последний выбранный режим съемки нажмите кнопку выбора режима съемки.	8

Отображение в режиме просмотра уменьшенных изображений

При выборе снимков, выбранных для печати (📷 60) и защищенных снимков (📷 89), вместе с ними отображаются изображенные справа символы. Видео отображается в виде кинокадров.

Символ защиты

Символ задания печати

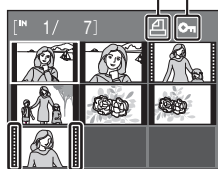

Кинокадры

Просмотр крупным планом: увеличение при просмотре

Нажатие кнопки **T** (Q) в режиме полнокадрового просмотра (📷 24) увеличивает текущий снимок в три раза, при этом на мониторе отображается центральная часть снимка.



- Разметка, отображаемая в правой нижней части монитора, показывает, какая часть изображения отображается в настоящий момент.

При увеличении снимков можно выполнять следующие действия.

Действие	Элемент управления	Описание	📷
Увеличение	T (Q)	Нажмите кнопку T (Q) для увеличения отображаемого на мониторе снимка до 10 раз.	—
Уменьшение	W (📷)	Нажмите кнопку W (📷). Когда коэффициент увеличения составляет 1, фотокамера возвращается в режим полнокадрового просмотра.	—
Просмотр других областей снимка		Для просмотра фрагментов снимка, которые не видны на мониторе, прокручивайте изображение кнопками ▲, ▼, ◀ или ▶ мультиселектора.	9
Переключение в режим полнокадрового просмотра	OK	Нажмите кнопку OK .	24
Кадрирование снимка	MENU	Для кадрирования текущего снимка до размеров его видимой на мониторе части нажмите кнопку MENU .	44
Переключение в режим съемки		Для переключения в последний выбранный режим съемки нажмите кнопку выбора режима съемки.	8

Снимки, сделанные в режиме приоритета лица

Нажатие кнопки **T** (Q) в режиме полнокадрового просмотра (📷 24) увеличивает текущий снимок, сделанный в режиме приоритета лица (📷 20), при этом в центре монитора отображается лицо (на которое был наведен фокус во время съемки).



- При распознавании нескольких лиц снимок увеличивается, при этом в центре отображается лицо (на которое был наведен фокус во время съемки), а нажатие кнопок ▲, ▼, ◀ или ▶ мультиселектора позволяет переключаться между лицами людей.
- Дальнейшее нажатие кнопок **T** (Q) или **W** (📷) позволяет изменить коэффициент увеличения, и снимки увеличиваются, как обычно.

Редактирование снимков

С помощью фотокамеры COOLPIX L18/COOLPIX L16 можно редактировать снимки и сохранять их как отдельные файлы (🔑 92). Доступны следующие функции редактирования.

Функция редактирования	Описание
D-Lighting (🔑 43)	При помощи этой функции можно создать копию текущего снимка с повышенной яркостью и контрастностью, увеличив яркость темных участков снимка.
Кадрирование (🔑 44)	При помощи этой функции можно увеличить изображение или улучшить композицию, создав копию только той части снимка, которая отображается на мониторе.
Уменьшенный снимок (🔑 45)	При помощи этой функции можно создавать уменьшенные копии снимков для использования на веб-страницах или отправки по электронной почте.

Редактирование снимков

- Нельзя редактировать снимки, при съемке которых в качестве режима изображения был выбран формат **16:9** (🔑 63).
- Функции редактирования и просмотра фотокамеры COOLPIX L18/COOLPIX L16 недоступны для снимков, сделанных цифровыми фотокамерами, отличными от COOLPIX L18/COOLPIX L16.
- При просмотре копии, сделанной с помощью фотокамеры COOLPIX L18/COOLPIX L16, на цифровой фотокамере другой модели, возможно, не удастся отобразить снимок или передать его на компьютер.
- Если во внутренней памяти или на карточке памяти не хватает места, функции редактирования недоступны.

Ограничения на редактирование снимков (✓: доступно, -: не доступно)

Первое редактирование	Повторное редактирование		
	D-Lighting	Кадрирование	Уменьшенный снимок
D-Lighting	-	✓	✓
Кадрирование	-	-	-
Уменьшенный снимок	-	-	-

- Повторное редактирование снимков при помощи одной и той же функции невозможно.
- При ограничении совместного использования функций в первую очередь следует использовать функцию D-Lighting.

Исходные и отредактированные снимки

- При удалении исходных снимков копии, созданные с помощью функций редактирования, не удаляются. При удалении копий, созданных с использованием функций редактирования, исходные снимки не удаляются.
- Отредактированные копии снимков сохраняются с теми же датой и временем, что и исходные.
- Отредактированные копии не помечаются для печати (🔑 60) или защиты (🔑 89).

Повышение яркости и контрастности: D-Lighting

Технология D-Lighting позволяет создавать копии снимков с повышенной яркостью и контрастностью за счет увеличения яркости темных участков снимка. Улучшенные копии сохраняются как отдельные файлы.

- 1 В режиме полнокадрового просмотра (📷 24) или просмотра уменьшенных изображений (📷 40) выберите снимок и нажмите кнопку **MENU**.

Отображается меню просмотра.

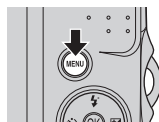

- 2 Мульти-selectorом выберите **D-Lighting** и нажмите кнопку **OK**.

- Исходный снимок отображается слева, а снимок, улучшенный функцией D-Lighting — справа.

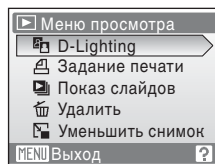

- 3 Выберите **Да** и нажмите кнопку **OK**.

Создается новая копия повышенной яркости и контрастности.

Чтобы отказаться от использования функции D-Lighting, выберите **Отмена** и нажмите кнопку **OK**.

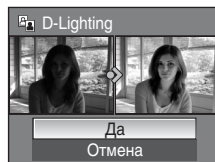

При просмотре копий, созданных с помощью функции D-Lighting, отображается символ 📷.



🔍 **Дополнительные сведения**

Дополнительную информацию см. в разделе «Имена файлов изображений и имена папок» (📷 92).

Создание кадрированных копий: кадрирование

Эта функция доступна только в режиме увеличения при просмотре (41), когда на мониторе отображается символ MENU. Кадрированные копии сохраняются как отдельные файлы.

1 Нажмите кнопку **T** (Q) в режиме полнокадрового просмотра, чтобы увеличить изображение.

- Можно кадрировать изображение в режиме полнокадрового просмотра в вертикальной ориентации, если изображение увеличено по ширине горизонтального экрана или больше.

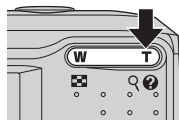

2 Подкорректируйте композицию копии.

- Нажмите кнопку **T** или **W**, чтобы изменить коэффициент увеличения.
- Используйте кнопки **▲**, **▼**, **◀** или **▶** мультиселектора для прокрутки снимка, чтобы на мониторе была видна только копируемая часть снимка.

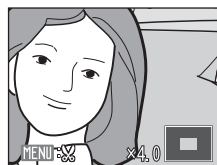

3 Нажмите кнопку **MENU**.

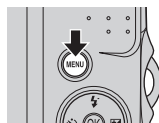

4 Мультиселектором выберите **Да** и нажмите кнопку **OK**.

- Создается новый файл, содержащий только часть снимка, видимую на мониторе.
- Выберите **Нет**, чтобы отменить создание нового снимка, и нажмите кнопку **OK**.

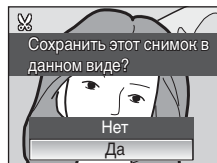

Фотокамера автоматически, в зависимости от размера исходного снимка и коэффициента увеличения во время создания копии, выберет один из следующих настроек режима изображения для кадрированных копий (единицы измерения: пиксели).

- | | | |
|---|-------------------------|-------------------------|
| • 8M 3264 × 2448 (только для модели L18) | • 7M 3072 × 2304 | • 6M 2816 × 2112 |
| • 5M 2592 × 1944 | • 4M 2272 × 1704 | • 3M 2048 × 1536 |
| • 2M 1600 × 1200 | • 1M 1280 × 960 | • PC 1024 × 768 |
| • TV 640 × 480 | • □ 320 × 240 | • □ 160 × 120 |



Если настройка режима изображения кадрированных копий установлена на значение 320 × 240 или 160 × 120, эти снимки в режиме просмотра отображаются в серой рамке, а в левой части монитора отображается символ уменьшенного снимка или



Дополнительные сведения

Дополнительную информацию см. в разделе «Имена файлов изображений и имена папок» (92).

Изменение размеров снимков: уменьшенное изображение

Создание уменьшенной копии текущего снимка. Уменьшенные изображения сохраняются в виде файлов JPEG с коэффициентом сжатия 1:16. Возможны следующие размеры.

Параметр	Описание
 640 × 480	Предназначен для просмотра на экране телевизора.
 320 × 240	Предназначен для размещения на веб-страницах.
 160 × 120	Предназначен для отправки по электронной почте.

- 1 В режиме полнокадрового просмотра ( 24) или просмотра уменьшенных изображений ( 40) выберите снимок и нажмите кнопку MENU.

Отображается меню просмотра.

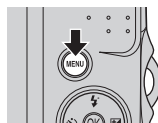

- 2 С помощью мультиселектора выберите **Уменьшить снимок** и нажмите кнопку .

- Нажмите кнопку MENU, чтобы вернуться в режим просмотра, не создавая нового снимка.

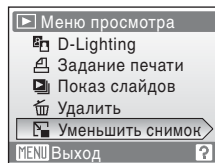

- 3 Выберите необходимый размер копии и нажмите кнопку .

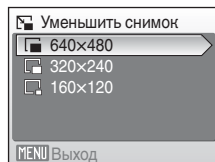

- 4 Выберите **Да** и нажмите кнопку .

- Создается новая, уменьшенная копия снимка.
- Выберите **Нет**, чтобы отменить создание нового снимка, и нажмите кнопку .
- Копия отображается в серой рамке.

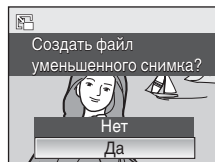

Дополнительные сведения

Дополнительную информацию см. в разделе «Имена файлов изображений и имена папок» ( 92).

Запись видеороликов

Для съемки видео со звуком, записываемым через встроенный микрофон, выберите режим съемки и следуйте приведенным ниже инструкциям.

- 1** В режиме съемки нажмите кнопку выбора режима съемки, чтобы отобразить меню выбора режима съемки, мультиселектором выберите  и нажмите кнопку **OK**.

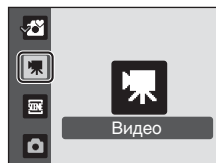
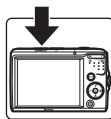

- На мониторе отображается максимальная длина видеоролика, который можно записать, и символ параметров видео  47).

- 2** Чтобы начать запись, нажмите спусковую кнопку до конца.



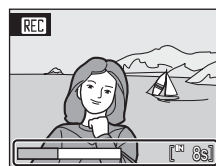

Индикатор в нижней части монитора показывает оставшееся время записи.

Фотокамера фокусируется на объекте в центре кадра.

Чтобы прекратить запись, нажмите спусковую кнопку затвора до конца еще раз.



Запись видеороликов

- Режим макросъемки  29) можно использовать во всех режимах. Режим вспышки  26), автоспуск  28) и поправку экспозиции  30) использовать невозможно.
- Во время записи видеоролика невозможно применять или изменять настройки режима макросъемки. При необходимости применяйте или изменяйте эти настройки до начала записи видеоролика.
- Во время записи видеоролика настройка оптического зума невозможна. Цифровой зум (до двукратного увеличения) во время записи видеоролика использовать можно.

Автофокус

Фотокамера фокусируется при нажатии спусковой кнопки затвора наполовину, а фокусировка блокируется (блокировка АФ) в этом положении, если спусковая кнопка затвора удерживается нажатой наполовину. Во время записи фокусировка задана в этом положении.

Изменение настроек видео



Параметры видео можно изменять  47).

Меню видео



Настройку **Параметры видео** можно изменить в меню видео. Нажмите кнопку **MENU** в режиме съемки видеоролика, чтобы отобразить меню видео, и мультиселектором измените и подтвердите настройки.

Выбор параметров видео

Меню видео содержит следующие параметры.

Параметр	Размер снимка и частота кадров
 Экран ТВ 640★ (настройка по умолчанию)	Размер снимка: 640 × 480 пикселей Частота кадров: 30 кадров в секунду
 Малый размер 320★	Размер снимка: 320 × 240 пикселей Частота кадров: 30 кадров в секунду
 Малый размер 320	Размер снимка: 320 × 240 пикселей Частота кадров: 15 кадров в секунду

Параметры видео, максимальная длина видеоролика и количество кадров

Параметр	Внутренняя память (прибл. 21 МБ)	Карточка памяти (256 МБ)
 Экран ТВ 640★ (настройка по умолчанию)	12 сек.	2 мин. 30 сек.
 Малый размер 320★	51 сек.	10 мин. 30 сек.
 Малый размер 320	1 мин. 43 сек.	21 мин.

* Все цифры являются приблизительными. Максимальная длина видеоролика зависит от карточки памяти. Максимальный размер файла, который можно записать, — 2 ГБ.

Даже если емкость карточки памяти превышает 4 ГБ, максимальная длина видеоролика, отображаемая фотокамерой, соответствует файлу размером 2 ГБ.

Дополнительные сведения

Дополнительную информацию см. в разделе «Имена файлов изображений и имена папок» (92).

Просмотр видеороликов

В режиме полнокадрового просмотра (📺 24) видеоролики распознаются по символам параметров видео (📺 47). Для просмотра видеоролика перейдите в режим полнокадрового просмотра и нажмите кнопку **OK**.



Громкость регулируется кнопками зуммирования.

В верхней части монитора отображаются кнопки управления просмотром. Кнопкой мультиселектора ◀ или ▶ выберите нужный элемент управления и нажмите кнопку **OK** для выполнения выбранной операции. Можно выполнить следующие действия.

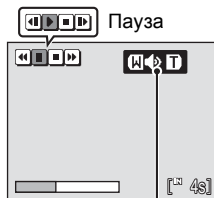

Индикатор громкости
Во время просмотра

Действие	Кнопка	Описание
Обратная перемотка	⏮	Обратная перемотка видео. Просмотр возобновляется при отпускании кнопки OK .
Перемотка вперед	⏭	Перемотка видеоролика вперед. Просмотр возобновляется при отпускании кнопки OK .
Пауза	⏸	Приостановка просмотра. Во время паузы можно использовать мультиселектор для перемотки видеоролика вперед или для обратной перемотки. Если просмотр приостановлен, доступны следующие действия.
		⏮ Покадровая обратная перемотка видеоролика. Обратная перемотка продолжается, пока нажата кнопка OK .
		⏭ Покадровая перемотка видеоролика вперед. Перемотка вперед продолжается, пока нажата кнопка OK .
	▶	Продолжение просмотра.
Конец	⏹	Завершение просмотра и возврат к режиму полнокадрового просмотра.

Удаление файлов видеороликов

Нажмите кнопку 🗑 в режиме полнокадрового просмотра (📺 24) или при работе в режиме просмотра уменьшенных изображений (📺 40). Отображается диалоговое окно подтверждения. Для удаления видео выберите **Да** и нажмите кнопку **OK**. Чтобы вернуться к обычному экрану просмотра без удаления видеоролика, выберите **Нет** и нажмите кнопку **OK**.

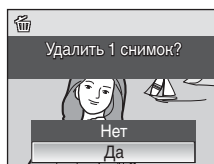

Подключение к телевизору

Для просмотра снимков на телевизоре подключите фотокамеру к телевизору с использованием входящего в комплект поставки аудио-/видеокабеля (входит в комплект поставки только для фотокамеры COOLPIX L18).

1 Выключите фотокамеру.

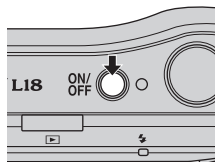

2 Подключите фотокамеру к телевизору, используя аудио-/видеокабель, входящий в комплект поставки.

Подключите желтый разъем к видеовходу телевизора, а белый — к аудиовходу.

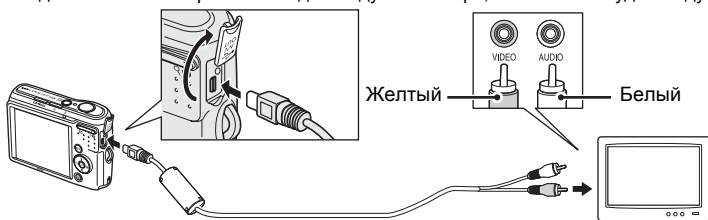

3 Настройте на телевизоре видеоканал.

Подробные сведения см. в документации, поставляемой в комплекте с телевизором.

4 Включите фотокамеру.

5 Нажмите кнопку .

Монитор фотокамеры остается выключенным, а изображение, обычно отображаемое на мониторе, будет показано на телевизоре.

Монитор фотокамеры, подключенной к телевизору, не включается.

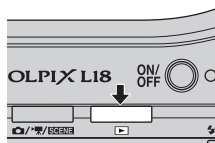

Подключение аудио-/видеокабеля

- При подключении аудио-/видеокабеля убедитесь в правильном расположении разъема со стороны фотокамеры. Не прилагайте чрезмерных усилий при подключении аудио-/видеокабеля к фотокамере. Не перекашивайте разъем при отсоединении аудио-/видеокабеля.
- При подключении кабеля к фотокамере следите, чтобы крышка разъема не была зажата между аудио-/видеоразъемами фотокамеры и аудио-/видеокабеля.

Режим видео

Убедитесь, что настройки режима видео, заданные на фотокамере, соответствуют стандарту телевизора. Настройки режима видео настраиваются в меню настройки

( 74) > Режим видео ( 86).

Подключение к компьютеру

Если фотокамера подключена к компьютеру с использованием USB кабеля, входящего в комплект поставки, снимки, записанные на фотокамеру, можно копировать (передавать) на компьютер для хранения, используя программное обеспечение Nikon Transfer.

Перед подключением фотокамеры

Установка программного обеспечения

До подключения фотокамеры к компьютеру необходимо установить программное обеспечение, включая Nikon Transfer и Panorama Maker для создания панорамных снимков, с прилагаемого компакт-диска программного обеспечения Software Suite. Дополнительные сведения по установке программного обеспечения см. в *кратком руководстве*.

Операционные системы, совместимые с фотокамерой COOLPIX L18/COOLPIX L16

Windows

Предустановленные версии Windows Vista (32-разрядный выпуск Home Basic/Home Premium/Business/Enterprise/Ultimate), Windows XP с пакетом обновления 2 (Home Edition/Professional)

Если на вашем ПК установлена ОС Windows 2000 Professional, для передачи на компьютер снимков, сохраненных на карточке памяти, используйте устройство чтения карточек памяти или другое аналогичное устройство (📷 53).

Macintosh

Mac OS X (версия 10.3.9, 10.4.11)

Последние сведения о поддерживаемых операционных системах см. на веб-узле Nikon.

📌 Источник питания. Примечание

- При подключении фотокамеры к компьютеру или принтеру во избежание неожиданного отключения фотокамеры используйте полностью заряженные батареи.
- Для длительного питания фотокамеры используйте сетевой блок питания EH-65A (приобретается дополнительно). Ни при каких обстоятельствах не используйте сетевой блок питания другой модели или другого производителя. Несоблюдение этой меры предосторожности может привести к перегреву и повреждению фотокамеры.

Передача снимков с фотокамеры на компьютер

- 1 Запустите компьютер с установленной на нем программой Nikon Transfer.
- 2 Выключите фотокамеру.
- 3 Подключите фотокамеру к компьютеру с использованием USB кабеля, входящего в комплект поставки.

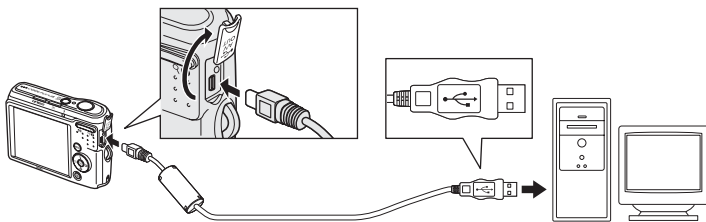

- 4 Включите фотокамеру.

Windows Vista

При отображении диалогового окна автозапуска выберите **Copy pictures to a folder on my computer using Nikon Transfer (Копировать снимки в папку на моем компьютере с помощью Nikon Transfer)**. Чтобы это диалоговое окно в дальнейшем не появлялось, установите флажок **Always do this for this device: (Всегда выполнять для данного устройства:)**. Запускается приложение Nikon Transfer.

Windows XP

При отображении диалогового окна автозапуска выберите **Nikon Transfer Copy pictures to a folder on my computer (Nikon Transfer копирует снимки в папку на моем компьютере)** и щелкните **OK**. Чтобы это диалоговое окно в дальнейшем не появлялось, установите флажок **Always use this program for this action (Всегда использовать выбранную программу для этого действия)**. Запускается приложение Nikon Transfer.

Mac OS X

Приложение Nikon Transfer запускается автоматически, если при первой установке приложения Nikon Transfer в диалоговом окне настройки автозапуска было выбрано **Yes (Да)**.

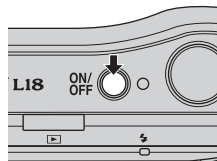

✓ Подключение USB кабеля

При подключении USB кабеля убедитесь в правильном расположении разъемов. Не применяйте силу при подключении USB кабеля. При отсоединении не тяните USB кабель под углом.

При подключении кабеля к фотокамере следите, чтобы крышка разъема не была зажата между USB разъемом фотокамеры и разъемом USB кабеля.

Подключение может быть не определено, если фотокамера подключена к компьютеру через концентратор USB.

5 Переносите снимки по завершении загрузки приложения Nikon Transfer.

Щелкните кнопку **Start Transfer (Начать передачу)** в приложении Nikon Transfer. По умолчанию на компьютер переносятся все снимки.

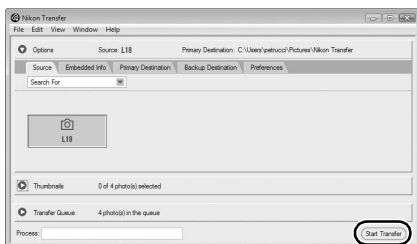

Кнопка **Start Transfer (Начать передачу)**

По умолчанию в приложении Nikon Transfer папка, в которую передаются снимки, открывается автоматически по завершении передачи.

Дополнительные сведения об использовании приложения Nikon Transfer см. в справке приложения Nikon Transfer.

6 По завершении передачи отключите фотокамеру.

Выключите фотокамеру и отсоедините USB кабель.

Для пользователей Windows 2000 Professional

Для передачи изображений с карточки памяти на компьютер используйте устройство чтения карточек памяти или другое аналогичное устройство.

Если емкость карточки памяти превышает 2 ГБ или она совместима с SDHC, используемое устройство должно поддерживать эти функции карточки памяти.

- При настройках по умолчанию приложение Nikon Transfer запускается автоматически при вставке карточки памяти в устройство чтения карточек памяти или другое аналогичное устройство. О передаче снимков см. шаг 5 выше.
- Не подключайте фотокамеру к компьютеру. При подключении фотокамеры к компьютеру отображается диалоговое окно **Found New Hardware Wizard (Мастер поиска нового оборудования)**. Нажмите кнопку **Cancel (Отмена)**, закройте диалоговое окно и отключите фотокамеру от компьютера.
- Для передачи в компьютер снимки, сохраненные во внутренней памяти фотокамеры, сначала необходимо скопировать их на карточку памяти с помощью фотокамеры (📷 89).



Использование стандартных функций ОС для открытия файлов фотокамеры

Перейдите в папку на жестком диске компьютера, в которую были сохранены снимки, и откройте любой снимок в приложении для просмотра в составе операционной системы.



Создание панорамы с помощью приложения Panorama Maker

- Используйте серию снимков, сделанных с использованием параметра **Съемка панорамы** в сюжетном режиме (📷 38), чтобы создать единый панорамный снимок с помощью приложения Panorama Maker.
- Приложение Panorama Maker можно установить на компьютер с установочного компакт-диска, входящего в комплект поставки фотокамеры.
- По завершении установки для запуска приложения Panorama Maker выполните действия, описанные ниже.

Windows

Откройте **All Programs (Все программы) (Programs (Программы))** при использовании Windows 2000) в меню **Start (Пуск) > ArcSoft Panorama Maker 4 > Panorama Maker 4**.

Macintosh

Откройте приложения, выбрав пункт **Applications (Приложения)** в меню **Go (Переход)** и дважды щелкните значок **Panorama Maker 4**.

- Дополнительные сведения об использовании приложения Panorama Maker см. в экранных инструкциях и в справке приложения Panorama Maker.



Имена файлов изображений и имена папок

Дополнительную информацию см. в разделе «Имена файлов изображений и имена папок» (📷 92).

Подключение к принтеру

Для печати снимков без использования компьютера напрямую подключите фотокамеру к совместимому с PictBridge (📷 107) принтеру.

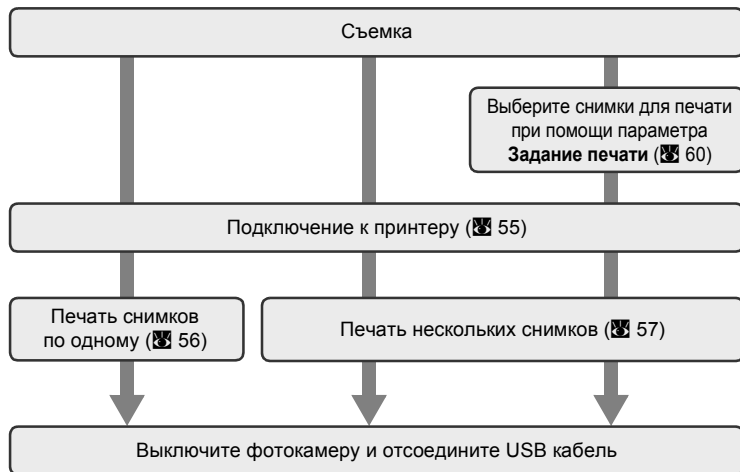

Подключение к телевизору, компьютеру и принтеру

✓ Источник питания. Примечание

- При подключении фотокамеры к компьютеру или принтеру во избежание неожиданного отключения фотокамеры используйте полностью заряженные батареи.
- Для длительного питания фотокамеры используйте сетевой блок питания EH-65A (приобретается дополнительно). Ни при каких обстоятельствах не используйте сетевой блок питания другой модели или другого производителя. Несоблюдение этой меры предосторожности может привести к перегреву и повреждению фотокамеры.

🔍 Печать снимков

Можно печатать снимки на принтере, предварительно передав их на компьютер или подключив фотокамеру непосредственно к принтеру. Кроме того, возможны следующие способы печати снимков.

- Вставьте карточку памяти в гнездо принтера, совместимого с DPOF.
- Сдайте карточку памяти в цифровую фотолабораторию.

Для печати этими способами укажите снимки и число копий каждого снимка с помощью меню задания печати фотокамеры (📷 60).

Подключение фотокамеры к принтеру

1 Выключите фотокамеру.

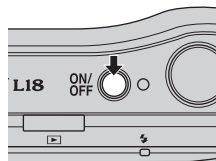

2 Включите принтер.

Проверьте настройки принтера.

3 Подключите фотокамеру к принтеру с использованием USB кабеля, входящего в комплект поставки.

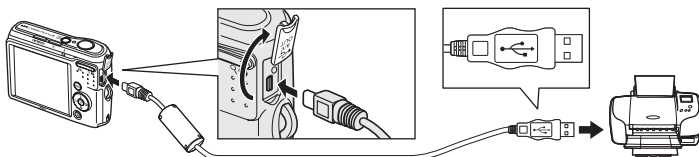

4 Включите фотокамеру.

При правильном соединении на мониторе фотокамеры отображается начальный экран PictBridge ^①. После этого отображается экран печати выбранных снимков ^②.

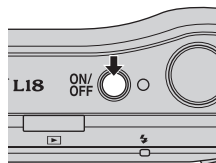

✓ Подключение USB кабеля

- При подключении USB кабеля убедитесь в правильном расположении разъемов. Не применяйте силу при подключении USB кабеля. При отсоединении не тяните USB кабель под углом.
- При подключении кабеля к фотокамере следите, чтобы крышка разъема не была зажата между USB разъемом фотокамеры и разъемом USB кабеля.

Печать снимков по одному

Когда фотокамера правильно подключена к принтеру (☑ 55), можно печатать снимки, следуя приведенным ниже инструкциям.

- 1** Мульти-selectorом выберите необходимый снимок и нажмите кнопку **OK**.

Нажмите кнопку **W** (☑), чтобы переключиться на просмотр уменьшенных изображений.

Нажмите кнопку **T** (Q), чтобы вновь переключиться в режим полнокадрового просмотра.



- 2** Выберите **Кол-во копий** и нажмите кнопку **OK**.

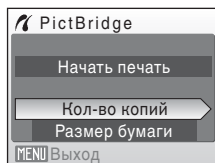

- 3** Выберите количество копий (до девяти) и нажмите кнопку **OK**.

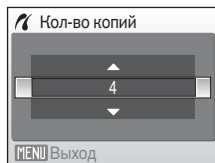

- 4** Выберите **Размер бумаги** и нажмите кнопку **OK**.

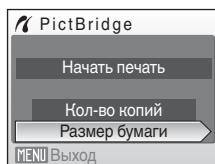

- 5** Выберите необходимый размер бумаги и нажмите кнопку **OK**.

Чтобы указать размер бумаги при помощи настроек принтера, выберите в меню размера бумаги значение **По умолчанию**.

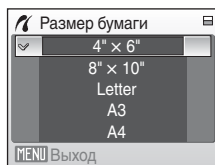

- 6** Выберите пункт **Начать печать** и нажмите кнопку **OK**.

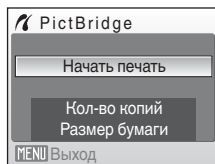

- 7** Начнется печать.

По завершении печати монитор вернется к состоянию, описанному на шаге 1.

Чтобы отменить печать, не дожидаясь печати всех копий, нажмите кнопку **OK**.

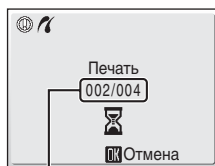

Текущий отпечаток/
общее число отпечатков

Печать нескольких снимков

Когда фотокамера правильно подключена к принтеру (55), можно печатать снимки, следуя приведенным ниже инструкциям.

- 1** При отображении экрана печати выбранных снимков нажмите кнопку **MENU**.

Отображается меню печати.

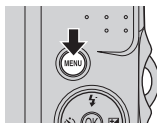

- 2** Мульти-selectorом выберите пункт **Размер бумаги** и нажмите кнопку **OK**.

- Нажмите кнопку **MENU** для выхода из меню печати.

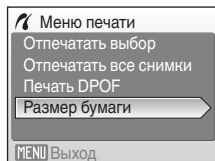

3 Выберите необходимый размер бумаги и нажмите кнопку **OK**.

Чтобы указать размер бумаги при помощи настроек принтера, выберите в меню размера бумаги значение **По умолчанию**.

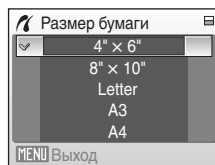

4 Выберите пункт **Отпечатать выбор**, **Отпечатать все снимки** или **Печать DPOF** и нажмите кнопку **OK**.

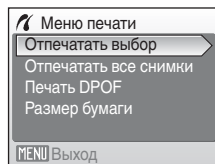

Отпечатать выбор

Выберите снимки и количество копий каждого снимка (до девяти).

Нажмите кнопку мультиселектора **◀** или **▶** для выбора снимков и нажмите кнопку **▲** или **▼** для указания количества копий каждого снимка.

Снимки, выбранные для печати, отмечаются галочкой (✓) и числом, обозначающим количество копий, выбранное для печати. Галочка не отображается, если для снимка не было выбрано ни одной копии. Эти снимки печататься не будут. Нажмите кнопку **T** (Q) для переключения в режим полнокадрового просмотра.

Нажмите кнопку **W** (R), чтобы вернуться к просмотру уменьшенных изображений.

По окончании настройки нажмите кнопку **OK**.

Отображается меню, изображенное справа.

Чтобы начать печать, выберите пункт **Начать печать** и нажмите кнопку **OK**. Выберите **Отмена** и нажмите кнопку **OK** для возврата к меню печати.

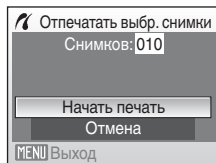

Отпечатать все снимки

Будут напечатаны все снимки по очереди, содержащиеся во внутренней памяти или на карточке памяти.

Отображается меню, изображенное справа. Чтобы начать печать, выберите пункт **Начать печать** и нажмите кнопку **OK**.

Выберите вариант **Отмена** и нажмите кнопку **OK**, чтобы вернуться в меню печати.

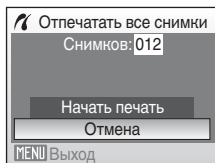

Печать DPOF

Печать снимков, для которых задание печати было создано с помощью команды **Задание печати** (☷ 60).

- Отображается меню, изображенное справа.
- Чтобы начать печать, выберите пункт **Начать печать** и нажмите кнопку **OK**.
- Выберите вариант **Отмена** и нажмите кнопку **OK**, чтобы вернуться в меню печати.
- Для просмотра текущего задания печати выберите параметр **Подтвердить** и нажмите кнопку **OK**. Для печати снимков нажмите кнопку **OK** еще раз.

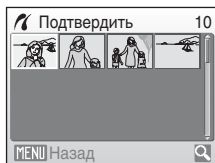
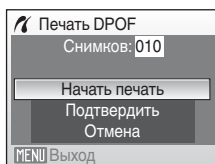

5 Начнется печать.

По завершении печати монитор возвращается в меню печати (на шаг 2).

Чтобы отменить печать, не дожидаясь печати всех копий, нажмите кнопку **OK**.

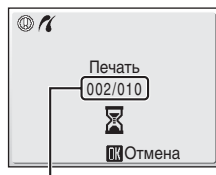

Текущий отпечаток/
общее число
отпечатков

☑ Размер бумаги

Фотокамера поддерживает следующие размеры бумаги: **По умолчанию** (размер бумаги по умолчанию для текущего принтера), **3,5" × 5"**, **5" × 7"**, **Открытка**, **100 × 150 мм**, **4" × 6"**, **8" × 10"**, **Письмо**, **A3** и **A4**. Отображаются только размеры бумаги, поддерживаемые данным принтером. Чтобы указать размер бумаги при помощи настроек принтера, выберите в меню размера бумаги значение **По умолчанию**.

Создание задания печати DPOF. Задание печати

Для создания цифровых «заданий печати» для устройств, совместимых с DPOF (☑ 107) используется параметр **Задание печати** в меню просмотра.

При подключении фотокамеры к принтеру, совместимому с PictBridge, можно печатать на принтере снимки в соответствии с заданием печати DPOF, созданным для снимков на карточке памяти. Если карточка памяти извлечена из фотокамеры, можно создать задание печати DPOF для снимков во внутренней памяти и печатать снимки в соответствии с заданием печати DPOF.

- 1** Нажмите кнопку **MENU** в режиме просмотра.

Отображается меню просмотра.

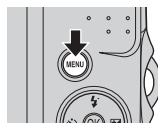

- 2** Мульти-selectorом выберите параметр **Задание печати** и нажмите кнопку **OK**.

Отображается меню задания печати.

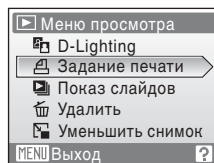

- 3** Выберите **Выбрать снимки** и нажмите кнопку **OK**.

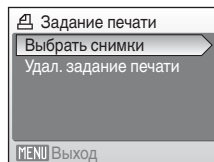

- 4** Выберите снимки и количество копий каждого снимка (до девяти).

Кнопкой мульти-selectorа ◀ или ▶ выберите необходимые снимки. Нажмите кнопку ▲ или ▼, чтобы задать количество копий каждого снимка.

Снимки, выбранные для печати, отмечаются галочкой (☑) и числом, обозначающим количество копий, выбранное для печати.

Галочка не отображается, если для снимка не было выбрано ни одной копии. Эти снимки печататься не будут.

Нажмите кнопку **T** (Q) для переключения в режим полнокадрового просмотра.

Нажмите кнопку **W** (☑), чтобы вернуться к просмотру уменьшенных изображений.

По окончании настройки нажмите кнопку **OK**.





5 Выберите, следует ли печатать дату съемки и информацию о снимке.

Выберите **Дата** и нажмите кнопку **OK**, чтобы печатать дату записи на всех снимках в задании печати.

Выберите **Информация** и нажмите кнопку **OK**, чтобы печатать выдержку и диафрагму на всех снимках задания печати.

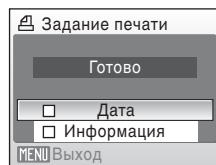
Выберите **Готово** и нажмите кнопку **OK** для завершения задания печати и выхода.



При просмотре снимков, выбранных для печати, отображается символ .

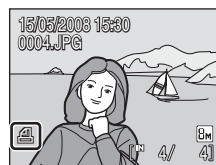

Печать с датой и информацией о снимке. Примечание

Параметры **Дата** и **Информация**, выбранные в меню настройки печати, можно печатать на снимках на принтере, совместимом с DPOF (**№ 107**), способном печатать параметры даты и информации.

- Обратите внимание, что информация не может быть напечатана на снимках, если фотокамера подключена к принтеру с помощью USB кабеля, входящего в комплект поставки, и выбран параметр **Печать DPOF** (**№ 58**).
- Параметры **Дата** и **Информация** сбрасываются каждый раз, когда отображается меню задания печати.

Удаление всех заданий печати

На шаге 3 выберите параметр **Удал. задание печати** и нажмите кнопку **OK**. Задания печати для всех снимков будут удалены.

Параметр «Дата» задания печати. Примечание

При включении параметра **Дата** в меню задания печати и выборе режима печати DPOF на снимках печатаются дата и время, записанные во время их съемки. После записи снимков дата и время, напечатанные с использованием этого параметра, не изменяются при изменении параметров даты и времени в меню настройки фотокамеры.



Впечатывание даты

При использовании параметра **Впечатывание даты** (**№ 81**) в меню настройки на снимках будет печататься дата съемки. При использовании подобных снимков дата может быть напечатана и на принтерах, не поддерживающих впечатывание даты.

На снимках печатается только впечатанная дата, даже если для параметра **Задание печати** выбрано значение **Дата**.

Параметры съемки: меню съемки

Меню съемки в авто режиме (📷 31) содержит следующие параметры.

🔙	Режим изображения ¹ Выбор размера и качества изображения.	📷 63
WB	Баланс белого ² Выбор баланса белого в соответствии с источником освещения.	📷 65
📄	Непрерывный ² Можно применить настройки Непрерывный и BSS .	📷 67
🎨	Параметры цвета ² При записи снимка применяются цветовые эффекты.	📷 68
🔧	Настройка ³ Отображение меню настройки.	📷 74

¹ Настройку **Режим изображения** можно применить в меню сюжетного режима.

² См. сведения об ограничениях, относящихся к данным параметрам (📷 69).

³ Параметр **Настройка** можно выбрать в других меню режима съемки.

Отображение меню съемки

Чтобы отобразить меню выбора режима съемки, в режиме съемки нажмите кнопку выбора режима съемки и выберите в меню съемки режим 📷 (авто).



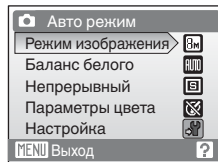
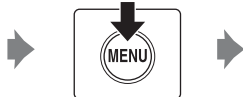





Нажмите кнопку **MENU**, чтобы отобразить меню съемки.



- Для выбора меню и подтверждения выбора используйте мультиселектор (📷 9).
- Для выхода из меню съемки нажмите кнопку **MENU**.

← Режим изображения

Снимки, сделанные с помощью цифровой фотокамеры, записываются в виде файлов изображений. Размер файлов, а значит, и количество снимков, которые можно записать, зависят от размера и качества изображений. Перед съемкой выберите размер изображения в соответствии с дальнейшим применением снимка.

Параметр	Размер (в пикселях)	Описание
 Высокий (3264★) (только для L18)	3264 × 2448	Самое высокое качество снимков для последующего увеличения или получения высококачественных отпечатков. Коэффициент сжатия примерно равен 1:4.
 Высокий (3072★) (только для L16)	3072 × 2304	
 Нормальный (3264) ¹ (только для L18)	3264 × 2448	В большинстве случаев — это оптимальный выбор. Коэффициент сжатия примерно равен 1:8.
 Нормальный (3072) ² (только для L16)	3072 × 2304	
 Нормальный (2592)	2592 × 1944	
 Нормальный (2048)	2048 × 1536	Меньший размер позволяет сохранить больше снимков. Коэффициент сжатия примерно равен 1:8.
 Экран ПК (1024)	1024 × 768	Используется для просмотра на мониторе компьютера. Коэффициент сжатия примерно равен 1:8.
 Экран ТВ (640)	640 × 480	Используется для полноэкранный просмотра на телевизоре или распространения по электронной почте и публикации в Интернете. Коэффициент сжатия примерно равен 1:8.
 16:9 (1920)	1920 × 1080	Возможно создание снимков с соотношением сторон 16:9. Коэффициент сжатия примерно равен 1:8.

¹ Настройки по умолчанию для фотокамеры L18

² Настройки по умолчанию для фотокамеры L16

Символ текущей настройки отображается на мониторе в режимах съемки и просмотра ( 6, 7).

Режим изображения

Настройки режима изображения можно также подтвердить в меню сюжетного режима. Изменения, внесенные в настройки режима изображения в любом из доступных меню, применяются ко всем режимам съемки.

Настройку режима изображения невозможно подтвердить в меню простого авто режима.

 **Нормальный (3264)** для L18 и  **Нормальный (3072)** для L16 зафиксированы.

Число оставшихся кадров

В следующей таблице приведено примерное число снимков, которое можно сохранить во внутренней памяти и на карточке памяти емкостью 256 МБ. Обратите внимание, что число снимков, которое может храниться в памяти, зависит от композиции снимка (за счет сжатия JPEG). Кроме того, количество снимков на карточках разных производителей может отличаться, даже если объем памяти карточек совпадает.







Настройка	Внутренняя память (приблиз. 21 МБ)	Карточка памяти ¹ (256 МБ)	Размер отпечатка (при печати 300 точек на дюйм; см) ²
 Высокий (3264 ★) (только для L18)	3	45	28 × 21
 Высокий (3072 ★) (только для L16)	4	50	26 × 19,5
 Нормальный (3264) (только для L18)	7	95	28 × 21
 Нормальный (3072) (только для L16)	8	105	26 × 19,5
 Нормальный (2592)	12	150	22 × 16,5
 Нормальный (2048)	19	245	17 × 13
 Экран ПК (1024)	79	985	9 × 7
 Экран ТВ (640)	102	1260	5 × 4
 16:9 (1920)	30	370	16 × 9

¹ Если число оставшихся снимков составляет 10000 и более штук, на дисплее отображается число **9999**.

² Размер отпечатка вычисляется делением числа пикселей на разрешение принтера (точек на дюйм) и умножением на 2,54 см. Однако при одном и том же размере изображения размер снимков, напечатанных с более высоким разрешением, меньше указанного, а размер снимков, напечатанных с более низким разрешением, превышает указанное значение.

WB Баланс белого

Цвет света, отраженного от объекта, изменяется в зависимости от цвета источника света. Человеческий мозг может адаптироваться к изменению условий освещения, поэтому человек воспринимает белый цвет независимо от того, где расположены белые объекты: в тени, под прямыми солнечными лучами или освещены лампой накаливания. Цифровые фотокамеры также способны адаптироваться путем обработки снимков в соответствии с цветом источника освещения. Этот эффект называется «балансом белого». Для получения на снимке естественных цветов перед съемкой выберите значение баланса белого, соответствующее источнику освещения. Хотя для большинства видов освещения можно использовать значение **Авто**, однако для достижения более точного результата можно также выбрать значение баланса белого, соответствующее определенному источнику света.

	Авто (настройка по умолчанию)
	Баланс белого настраивается автоматически с учетом условий освещения. В большинстве случаев — это оптимальный выбор.
	Ручная настройка
	При нестандартных условиях освещения в качестве эталона для настройки баланса белого используется нейтрально окрашенный объект. Дополнительную информацию см. в разделе «Ручная настройка» (📖 66).
	Дневной свет
	Баланс белого настроен для прямого солнечного света.
	Лампа накаливания
	Используется при освещении лампами накаливания.
	Лампа дн. света
	Используется при освещении лампами дневного света большинства типов.
	Облачно
	Используется при съемке на улице в облачную погоду.
	Вспышка
	Используется в режиме вспышки.

Воздействие этих параметров можно предварительно просмотреть на мониторе. При любых значениях, кроме **Авто**, на мониторе отображается символ текущей настройки (📖 6).

Режим вспышки

При настройках баланса белого, отличных от **Авто** или **Вспышка**, выключите вспышку (🔇) (📖 26).

Ручная настройка

Ручная настройка используется при смешанном освещении или для компенсации влияния источников света, дающих сильные цветовые оттенки (например, изображение, освещенное лампой с сильным красным оттенком, будет выглядеть как снимок, полученный при дневном свете).

1 Используйте эталонный белый или серый объект для правильного определения баланса белого в условиях освещения, при котором будет производиться съемка.

2 Мульти-selector выберите в меню баланса белого параметр **РМ** Ручная настройка и нажмите кнопку **OK**.

Фотокамера увеличит изображение.

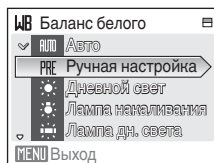

3 Выберите параметр **Измерить**.

Чтобы подтвердить последнее измеренное значение для ручной настройки, выберите **Отмена** и нажмите кнопку **OK**.

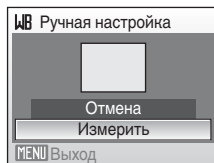

4 Наведите фотокамеру на эталонный объект.

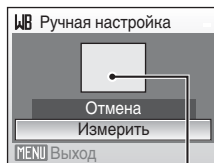

Кадр эталонного объекта

5 Нажмите кнопку **OK**.

Затвор откроется, и будет установлено новое значение баланса белого. Снимок при этом не записывается.

Ручная настройка. Примечание

Независимо от выбранного режима вспышки при нажатии кнопки **OK** на шаге 5 вспышка не сработает. Таким образом, фотокамера не может измерить значение ручной настройки при использовании вспышки.

Непрерывный

Движение запечатлевается серией снимков. Можно применить настройки **Непрерывный** и **BSS**. При любой настройке, кроме **Покадровый**, режим вспышки отключается. Фокусировка, экспозиция и баланс белого фиксируются на значениях для первого снимка каждой серии.

Покадровый (настройка по умолчанию)

При каждом нажатии спусковой кнопки затвора снимается один кадр.

Непрерывный



При нажатии и удержании спусковой кнопки затвора съемка производится с частотой примерно 1,3 кадра в секунду, если в качестве режима изображения выбран вариант  **Нормальный (3264)** для фотокамеры L18 или  **Нормальный (3072)** для фотокамеры L16. Эта частота сохраняется для 2 снимков.

Выбор лучшего снимка (BSS)

Режим «выбор лучшего снимка» рекомендуется для съемки с выключенной вспышкой, при увеличении и в ситуациях, когда случайные движения могут привести к смазыванию изображения. Если включен параметр BSS, при нажатии и удержании спусковой кнопки затвора фотокамера делает до десяти снимков. Самый резкий снимок серии выбирается и сохраняется автоматически.

Мультикадр 16

При каждом нажатии спусковой кнопки затвора фотокамера делает 16 снимков со скоростью примерно 1,3 кадра в секунду, а затем организует их как одно изображение.

В качестве режима изображения фиксируется  **Нормальный (3264)** для L18 и  **Нормальный (3072)** для L16.

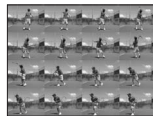

При выборе настроек, отличных от **Покадровый**, на мониторе отображается индикатор текущей настройки ( 6).

Непрерывная съемка. Примечание





Максимальная скорость при непрерывной съемке может изменяться в зависимости от выбранного размера изображения и установленной карточки памяти.

Выбор лучшего снимка. Примечание

При использовании функции выбора лучшего снимка, возможно, не удастся получить требуемые результаты, если в момент нажатия спусковой кнопки затвора до конца двигался объект съемки, или изменялась композиция кадра.

Параметры цвета

Позволяет сделать цвета снимков более яркими или создать монохромные фотографии.

-  Стандартные цвета (настройка по умолчанию)
Используется для съемки объектов естественных цветов.
-  Яркие цвета
Используется для создания ярких снимков с эффектом фотоотпечатка.
-  Ч/б
Съемка черно-белых фотографий.
-  Сепия
Запись снимков в теплых тонах (сепия).
-  Цианотипия
Записывает фотографию в голубовато-синем монохромном цвете.

Воздействие этих параметров можно предварительно просмотреть на мониторе. При выборе настроек, отличных от **Стандартные цвета**, символ текущей настройки отображается на мониторе ( 6).

Ограничения настроек фотокамеры

В режиме  (авто) существуют ограничения для следующих значений.



Режим вспышки

Вспышка отключается при использовании настройки **Непрерывный** для параметров **Непрерывный**, **Мультикадр 16** или **BSS**.
Подтвержденные настройки восстанавливаются при выборе **Покадровый**.

Автоспуск

При включенном автоспуске независимо от настроек параметра **Непрерывный** при нажатии спусковой кнопки затвора снимается только один кадр. Подтвержденная настройка **Непрерывный** восстанавливается после спуска затвора или выключения автоспуска.

Непрерывный











При выборе режима **Мультикадр 16** настройка режима изображения фиксируется на значении  **Нормальный (3264)** (L18)/ **Нормальный (3072)** (L16). При выборе режима, отличного от **Мультикадр 16**, для параметра **Непрерывный** восстанавливается предыдущий режим изображения.

Баланс белого

Если для параметра **Параметры цвета** выбраны значения **Ч/б**, **Сепия** или **Цианотипия**, для баланса белого автоматически используется значение **Авто**, изменить которое нельзя.
Подтвержденное значение баланса белого восстанавливается при выборе **Стандартные цвета** или **Яркие цвета**.

Параметры режима просмотра: меню режима просмотра

Меню просмотра содержит следующие параметры.

 D-Lighting  43	
Повышает яркость и контрастность на темных участках снимков.	
 Задание печати  60	
Выбор снимков для печати и количества копий каждого из них.	
 Показ слайдов  72	
Просмотр снимков, сохраненных во внутренней памяти или на карточке памяти, в автоматическом режиме показа слайдов.	
 Удалить  73	
Удаление всех или выбранных снимков.	
 Уменьшить снимок  45	
Создание уменьшенной копии текущего снимка.	

Отображение меню просмотра

Чтобы перейти в режим просмотра, нажмите кнопку .

Чтобы отобразить меню просмотра, нажмите кнопку **MENU**.

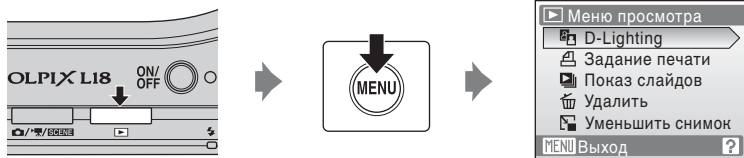

- Мульти-selectorом выберите и подтвердите настройки ( 9).
- Для выхода из меню просмотра нажмите кнопку **MENU**.

Выбор нескольких снимков

Для выбора нескольких снимков в меню ниже отображается экран, изображенный справа.

- Меню просмотра: задание печати (🖨️ 60) и удаление (🗑️ 73)
- Меню настройки: экран приветствия (👤 76), защита (🔒 89) и копирование (📄 89)

Чтобы выбрать несколько снимков, выполните действия, приведенные ниже.

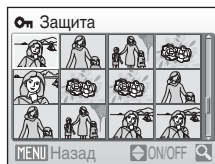

- 1 Кнопкой мультиселектора ◀ или ▶ выберите необходимый снимок.

Для функции **Экран приветствия** можно выбрать только один снимок. Перейдите к шагу 3.

Нажмите кнопку **T** (Q) для переключения в режим полнокадрового просмотра.

Нажмите кнопку **W** (📷), чтобы вернуться к просмотру уменьшенных изображений.

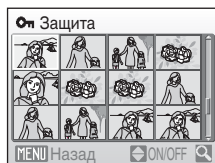

- 2 Нажмите кнопку ▲ или ▼, чтобы выбрать значение **ON** или **OFF** (или количество копий).

Если выбрано значение **ON**, в левом верхнем углу текущего снимка отображается галочка (☑). Повторите шаги 1 и 2 для выбора дополнительных снимков.



- 3 Нажмите кнопку **OK**.

Настройка активирована.

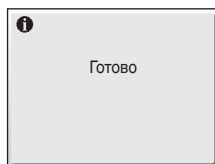

Показ слайдов

Поочередный просмотр снимков, сохраненных во внутренней памяти или на карточке памяти, в автоматическом режиме показа слайдов.

1 Мультиселектором выберите пункт **Старт** и нажмите кнопку **OK**.

Для автоматического повторения показа слайдов перед выбором **Старт** активируйте пункт **Повтор** и нажмите кнопку **OK**. При активации повтора рядом с названием этого параметра добавляется галочка (✓).

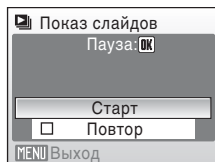

2 Начинается показ слайдов.

Во время просмотра слайдов доступны следующие действия.

- Для переключения снимков используйте мультиселектор. Для быстрой прокрутки вперед или назад нажмите и удерживайте нажатой кнопку ◀ или ▶.
- Для временной остановки показа слайдов нажмите кнопку **OK**.



3 Выберите параметр **Конец** или **Начать снова**.

Когда показ слайдов заканчивается или временно останавливается, выберите пункт **Конец** и нажмите кнопку **OK**, чтобы вернуться в меню просмотра, или выберите пункт **Начать снова**, чтобы просмотреть слайды еще раз.

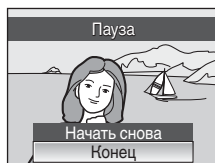

Показ слайдов. Примечание

- При показе слайдов отображается только первый кадр видеороликов (848), включенных в показ слайдов.
- Обратите внимание, что даже при выборе параметра **Повтор** монитор может непрерывно показывать слайды в течение не более 30 минут (848).

Удалить

Удаление выбранных или всех снимков.

Удалить выбр. снимки

Удаление выбранных снимков (71).

Удалить все снимки

Удаление всех снимков.

Удаление. Примечание

- Восстановить удаленные снимки невозможно. Перед удалением важные снимки следует передать на компьютер.
- Снимки, помеченные символом ©, защищены и не могут быть удалены.

Основные настройки фотокамеры: Меню настройки

Меню настройки содержит следующие параметры.

	Меню	 76
	Выбор способа отображения меню.	
	Экран приветствия	 76
	Выбор изображения, которое появляется при включении фотокамеры.	
	Дата	 77
	Установка часов фотокамеры и выбор часовых поясов (домашнего и пункта назначения).	
	Настройка монитора	 80
	Настройка яркости монитора и выбор стиля отображения.	
	Впечатывание даты	 81
	Впечатывание даты и счетчика даты на снимках.	
	AE для защ. от сотр.	 82
	Повышение выдержки и настройка AE для защиты от сотрясений при съемке.	
	АФ-помощь	 83
	Включение или выключение вспомогательной подсветки АФ.	
	Настройка звука	 83
	Регулировка настроек звука.	
	Авто выкл.	 84
	Настройка времени до перехода фотокамеры в режим ожидания.	
	Форматир. памяти/Форматир. карточки	 85
	Форматирование внутренней памяти или карточки памяти.	
	Язык/Language	 86
	Выбор языка отображения для монитора фотокамеры.	
	Режим видео	 86
	Настройка параметров, необходимых для подключения к телевизору.	
	Сброс всех знач.	 87
	Восстановление настроек фотокамеры по умолчанию.	
	Тип батареи	 89
	Выбор типа батарей, установленных в фотокамере.	
	Защита	 89
	Защита выбранных снимков от случайного удаления.	
	Копия	 89
	Копирование файлов из внутренней памяти на карточку памяти и обратно.	
	Версия прошивки	 90
	Отображение номера версии прошивки камеры.	

Отображение меню настройки

(простой авто) режим

Нажмите кнопку **MENU** для отображения меню настройки.

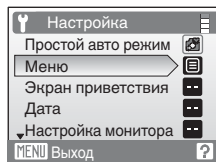
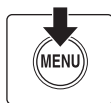

Авто режим, сюжетный режим и режим съемки видеороликов

Нажмите кнопку **MENU** для отображения меню съемки и мультиселектором выберите **Настройка**. Нажмите кнопку **OK** для отображения меню настройки.

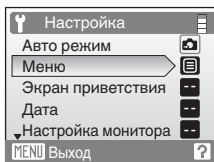
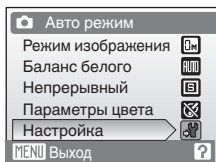

Кнопкой мультиселектора ▲ или ▼ выберите пункт **Настройка** и нажмите кнопку **OK**.

- Для выбора меню и подтверждения выбора используйте мультиселектор ( 9).
- Для выхода из меню настройки нажмите кнопку **MENU**.

Меню

Выбор отображения начальных меню.

Текст (настройка по умолчанию)

Текстовые обозначения меню отображаются в виде списка.

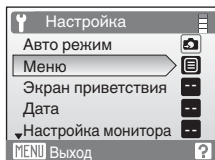

Символы

Все элементы меню помещаются на одной странице.

Название пунктов меню

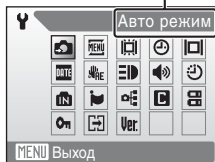

Экран приветствия

Можно выбрать экран приветствия, отображаемый при включении фотокамеры.



Нет (настройка по умолчанию)

Экран приветствия не отображается при включении камеры.

COOLPIX

При включении фотокамеры отображается экран приветствия.

Выбрать снимок

Выберите для экрана приветствия снимок, хранящийся во внутренней памяти или на карточке памяти. Выберите снимок в меню выбора снимка ( 71) и нажмите кнопку .

Выбранный снимок сохраняется в фотокамере и появится на экране приветствия, даже если исходный снимок удален.

Невозможно выбрать снимки, если для них в качестве настройки **режима изображения** задано значение **16:9** ( 63), а также изображения, размер которых меньше 320 × 240 и которые были отредактированы с использованием кадрирования или функции уменьшенного снимка.

🕒 Дата

Задаёт время и часовые пояса (домашний и пункта назначения во время путешествия).

Дата

Установка даты и времени на встроенных часах фотокамеры. Дополнительные сведения см. в разделе «Настройка языка, даты и времени» (📖 14).

Часовой пояс

Выбор домашнего часового пояса 🏠 и включение или выключение летнего времени осуществляется в меню **Часовой пояс**. Если выбран вариант ➔ (часовой пояс пункта назначения), разница во времени (📖 79) вычисляется автоматически, а дата и время записываются для выбранного региона. Данная функция полезна в путешествиях.

Выбор часового пояса пункта назначения во время путешествия

- 1 Мульти-selectorом выберите **Часовой пояс** и нажмите кнопку **OK**.

Отображается меню часового пояса.

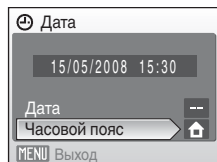

- 2 Выберите ➔ и нажмите кнопку **OK**.

Дата и время на мониторе изменятся в соответствии с выбранным регионом.

Если действует летнее время, мульти-selectorом выберите пункт **Летнее время** и нажмите кнопку **OK**, а затем кнопку **▲**. Время будет автоматически переведено на один час вперед.

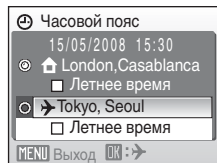

3 Нажмите кнопку ►.

Отображается меню пункта назначения.

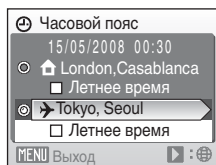

4 Выберите часовой пояс пункта назначения и нажмите кнопку **OK**.

Настройка активирована.

Если выбран часовой пояс пункта назначения во время путешествия, в режиме съемки на мониторе фотокамеры отображается символ ►.

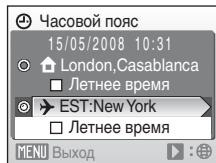
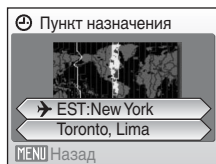

✓ Аккумуляторная батарея часов

Батарея часов заряжается, когда установлена основная батарея или подключен сетевой блок питания, время подзарядки около 10 часов обеспечивает несколько дней автономной работы.

📌 🏠 (Домашний часовой пояс)

- Для переключения на домашний часовой пояс выберите на шаге 2 пункт 🏠.
- Чтобы изменить домашний часовой пояс, выберите на шаге 2 пункт 🏠 и выполните шаги 3 и 4 для выбора домашнего часового пояса.

📌 Летнее время

- Дата и время установлены, а летнее время не используется: В день перехода на летнее время включите параметр **Летнее время** (✓), чтобы автоматически перевести часы фотокамеры на один час вперед.
- Если дата и время были установлены при включенном параметре **Летнее время** (✓) и используется летнее время: Выключите **Летнее время**, и часы фотокамеры будут автоматически переведены на один час назад.

Часовые пояса (14)

Список часовых поясов, поддерживаемых фотокамерой, приводится ниже. При разнице во времени, значение которой не приведено ниже, установите на часах фотокамеры местное время (14, 77).

В этой таблице приводятся некоторые местоположения, не отображаемые на карте часовых поясов камеры.

Всемирное время +/-	Местоположение	Всемирное время +/-	Местоположение
-11	Мидуэй, Самоа	+1	Мадрид, Париж, Берлин
-10	Гавайи, Таити	+2	Афины, Хельсинки, Анкара
-9	Аляска, Анкоридж	+3	Москва, Эр-Рияд, Кувейт, Манама, Найроби
-8	Тихоокеанское время (PDT): Лос-Анджелес, Сиэтл, Ванкувер	+4	Абу-Даби, Дубай
-7	Горное время (MDT): Денвер, Финикс, Ла-Пас	+5	Исламабад, Карачи
-6	Центральное поясное время (CDT): Чикаго, Хьюстон, Мехико	+5,5	Нью-Дели
-5	Восточное время (EDT): Нью-Йорк, Торонто, Лима	+6	Коломбо, Дакка
-4	Каракас, Манаус	+7	Бангкок, Джакарта
-3	Буэнос-Айрес, Сан-Пауло	+8	Пекин, Гонконг, Сингапур
-2	Фернандо-де-Норонья	+9	Токио, Сеул
-1	Азорские о-ва	+10	Сидней, Гуам
±0	Лондон, Касабланка	+11	Новая Каледония
		+12	Окленд, Фиджи

Настройка монитора

Включение отображения информации на мониторе и настройка яркости.

Информация о фото

Выбор информации, отображаемой на мониторе в режимах съемки и просмотра.

Яркость

Доступны пять значений яркости монитора. По умолчанию используется настройка 3.

Информация о фото

Доступны следующие параметры отображения.

Сведения об индикаторах на мониторе см. в разделе «Монитор» (📷 6).

	Режим съемки	Режим просмотра
Показать		
Авто (настройка по умолчанию)	После отображения в течение нескольких секунд той же самой информации, что и в описанном выше режиме Показать вид дисплея становится таким же, как и для режима Скрыть .	
Скрыть		
Сетка кадрир.	<p>В режиме 📷 (простой авто) и режиме 📷 (авто) отображается сетка кадрирования, облегчающая компоновку снимков; другие текущие настройки или инструкции отображаются в течение нескольких секунд, как и при выборе описанного выше параметра Авто. В других режимах съемки текущие настройки или инструкции отображаются на мониторе так же, как и при выборе описанного выше параметра Авто.</p>	<p>Текущие настройки или инструкции отображаются на мониторе так же, как и при выборе описанного выше параметра Авто.</p>

Впечатывание даты

Дата и время печатаются на снимках. Дата может быть напечатана на принтерах, не поддерживающих впечатывание даты ( 61).

Выкл. (настройка по умолчанию)

Дата и время на снимках не печатаются.

Дата



В правом нижнем углу снимков, сделанных с использованием этого параметра, отображается дата съемки.

Дата и время

В правом нижнем углу снимков, сделанных с использованием этого параметра, отображаются дата и время съемки.

При любых значениях, кроме **Выкл.**, на мониторе отображается символ текущей настройки ( 6).

Впечатывание даты

- Впечатывание даты становится частью снимка; ее удаление невозможно.
- Дата, проставленная на снимках, в качестве режима изображения ( 63) для которых выбран **Экран ТВ (640)**, может плохо читаться. При использовании впечатывания даты выберите значение **Экран ПК (1024)** или большее.
- При впечатывании даты используется формат даты, определенный параметром **Дата** в меню настройки ( 14, 77).

Впечатывание даты и задание печати



В случае печати снимков на принтере, совместимом с DPOF и поддерживающим печать даты съемки и информации о снимке, можно использовать параметр **Задание печати** ( 60) и печатать на снимках дату съемки и информацию о снимках. В этом случае не нужно заранее впечатывать в снимки дату и время с помощью параметра **Впечатывание даты**.

AE для защ. от сотр.

Задайте AE для защиты от сотрясений, автоматически увеличивающий выдержку при съемке неподвижных изображений для снижения смазывания камеры и объекта.

Если функция AE для защиты от сотрясений активирована, текущее значение параметра отображается на мониторе во время съемки (если выбрано значение **Выкл.**, символ текущей настройки не отображается на мониторе) ( 6).

Авто (настройка по умолчанию)

Когда фотокамера фиксирует движение объекта или дрожание камеры, выдержка увеличивается для уменьшения смазывания. Если в качестве режима съемки выбран **Пляж/снег** ( 34) и **Сумерки/рассвет** ( 35) в сюжетном режиме, в качестве значения параметра «AE для защ. от сотр.» задается **Выкл.**

Выкл.

Функция «AE для защ. от сотр.» не активирована.

AE для защиты от сотрясений. Примечания

- Функция «AE для защ. от сотр.» в некоторых ситуациях не может полностью компенсировать дрожание камеры и объекта.
- Снимки, сделанные в этом режиме, могут оказаться зернистыми.
- Если объект очень сильно смазан, слишком темный и т.д., функция «AE для защ. от сотр.» не срабатывает.

☰ AF-помощь

Включение или выключение вспомогательной подсветки AF.

Авто (настройка по умолчанию)

Вспомогательная подсветка AF будет использоваться для помощи при фокусировке при недостаточном освещении объекта. Обратите внимание, что в некоторых сюжетных режимах вспомогательная подсветка AF автоматически отключается.

Выкл.

Отключение этой функции. Фотокамера может не фокусироваться при недостаточном освещении.

🔊 Настройка звука

Можно управлять следующими настройками звука.

Звук кнопки

Если выбрано значение **Вкл.** (настройка по умолчанию), при удачном выполнении операций подается одиночный звуковой сигнал, при фокусировке фотокамеры на объекте — двойной звуковой сигнал, при обнаружении ошибки — тройной звуковой сигнал, а при включении фотокамеры раздается звук, подаваемый при включении.

Звук затвора

Можно выбрать следующие значения звука затвора: **Вкл.** (настройка по умолчанию) и **Выкл.**

Авто выкл.

При бездействии в течение определенного времени монитор отключается, и фотокамера переходит в режим ожидания ( 13) для снижения разряда батарей. В режиме ожидания индикатор включения питания мигает. При бездействии в течение еще трех минут фотокамера автоматически выключается.

Используйте этот параметр для настройки времени, по истечении которого фотокамера перейдет в режим ожидания.

Авто выкл.

Выбор времени, по истечении которого фотокамера при бездействии переходит в режим ожидания: **30 сек.** (настройка по умолчанию), **1 мин.**, **5 мин.** и **30 мин.**.

Режим ожидания

При выборе значения **Вкл.** (настройка по умолчанию) фотокамера переходит в режим ожидания, если яркость объекта съемки не изменяется, даже если время, выбранное в меню «Авто выкл.», не истекло.

Фотокамера перейдет в режим ожидания через 30 секунд, если параметр **Авто выкл.** установлен на значение **1 мин.** или меньше, или через 1 минуту, если параметр **Авто выкл.** установлен на значение **5 мин.** или больше.

Автоматическое выключение. Примечания

Время, после которого фотокамера переходит в режим ожидания, зафиксировано в следующих случаях.

- Во время отображения меню: 3 мин
- При выполнении показа слайдов: не более 30 минут

Форматир. памяти/ **Форматир. карточки**

Данная функция используется для форматирования внутренней памяти или карточки памяти.

Форматирование внутренней памяти

Чтобы отформатировать внутреннюю память, извлеките карточку памяти из фотокамеры.

В меню настройки появится пункт **Форматир. памяти**.

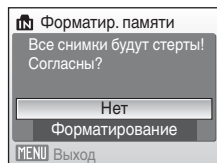

Форматирование карточки памяти

Если в фотокамере установлена карточка памяти, в меню режима настройки появится пункт **Форматир. карточки**.

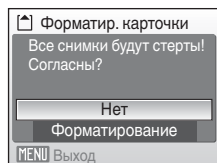

Форматирование внутренней памяти и карточек памяти

- Форматирование внутренней памяти или карточек памяти приводит к необратимому удалению всех данных. До начала форматирования убедитесь, что важные снимки были переданы на компьютер.
- Во время форматирования не выключайте фотокамеру и не открывайте крышку батарейного отсека/гнезда карточки памяти.
- При первой установке карточек памяти, использовавшихся ранее в других устройствах, в фотокамеру COOLPIX L18/COOLPIX L16 обязательно отформатируйте их перед первым применением.

Язык/Language

Можно выбрать один из 24 языков для отображения меню и сообщений фотокамеры.

Čeština	Чешский
Dansk	Датский
Deutsch	Немецкий
English	(настройка по умолчанию)
Español	Испанский
Ελληνικά	Греческий
Français	Французский
Indonesia	Индонезийский
Italiano	Итальянский
Magyar	Венгерский
Nederlands	Голландский
Norsk	Норвежский

Polski	Польский
Português	Португальский
Русский	Русский
Suomi	Финский
Svenska	Шведский
Türkçe	Турецкий
عربي	Арабский
中文简体	Китайский (упрощенное письмо)
中文繁體	Китайский (традиционное письмо)
日本語	Японский
한글	Корейский
ภาษาไทย	Тайский

Режим видео

Настройка подключения к телевизору. Выберите систему телевидения **NTSC** или **PAL**.

Сброс всех знач.

Если выбрано значение **Сброс**, настройки фотокамеры возвращаются к значениям по умолчанию.

Всплывающее меню

Параметр	Значение по умолчанию*
Режим вспышки (26)	Авто
Автоспуск (28)	Выкл.
Режим макросъемки (29)	Выкл.
Поправка экспозиции (30)	0,0

* См. настройки по умолчанию для сюжетного режима (32) в описаниях каждого сюжета.

Сюжетный режим

Параметр	Значение по умолчанию
Сюжетный режим (32)	Портрет

Меню видео

Параметр	Значение по умолчанию
Параметры видео (47)	Экран ТВ 640★

Меню режима съемки

Параметр	Значение по умолчанию
Режим изображения (63)	L18: 8M Нормальный (3264) L16: 7M Нормальный (3072)
Баланс белого (65)	Авто
Непрерывный (67)	Покадровый
Параметры цвета (68)	Стандартные цвета

Меню настройки

Параметр	Значение по умолчанию
Меню (🔑 76)	Текст
Экран приветствия (🔑 76)	Нет
Информация о фото (🔑 80)	Авто
Яркость (🔑 80)	3
Впечатывание даты (🔑 81)	Выкл.
АЕ для защ. от сотр. (🔑 82)	Авто
АФ-помощь (🔑 83)	Авто
Звук кнопки (🔑 83)	Вкл.
Звук затвора (🔑 83)	Вкл.
Авто выкл. (🔑 84)	30 сек.
Режим ожидания (🔑 84)	Вкл.

Другие

Параметр	Значение по умолчанию
Размер бумаги (🔑 56, 57)	По умолчанию

- При выборе пункта **Сброс всех знач.** из памяти удаляется номер текущего файла (🔑 92). Нумерация продолжится начиная с наименьшего доступного номера. Для сброса нумерации файлов к значению «0001», перед выбором функции **Сброс всех знач.** удалите все снимки (🔑 73).
- Настройки для параметров **Дата** (🔑 77), **Язык/Language** (🔑 86), **Режим видео** (🔑 86) и **Тип батарей** (🔑 89), а также снимок, сохраненный в фотокамере для экрана приветствия (🔑 76) в меню настройки и параметр **Ручная настройка** (🔑 66) в меню **Баланс белого** остаются неизменными, даже при выполнении операции **Сброс всех знач.**

Тип батарей



Чтобы фотокамера показывала верный уровень заряда батареи ( 18), выберите тип, соответствующий используемым в настоящий момент батареям.

Щелочные (настройка по умолчанию)	Щелочные батареи LR6
COOLPIX (Ni-MH)	Батареи ZR6 по технологии «oxyride» Аккумуляторные никель-металлогидридные батареи Nikon EN-MH1
Литиевые	Литиевые батареи FR6/L91

Защита

Защита выбранных снимков от случайного удаления. Тем не менее, следует отметить, что форматирование внутренней памяти фотокамеры или карточки памяти приведет к необратимому удалению защищенных файлов ( 85).





Дополнительные сведения об использовании данной функции см. в разделе «Выбор нескольких снимков» ( 71).

Защищенные снимки можно распознать благодаря символу  ( 7, 40) в режиме просмотра.

Копирование

Копирование снимков с карточки памяти во внутреннюю память фотокамеры и наоборот.

1 Выберите параметр в меню копирования и нажмите кнопку .

-  : копирование снимков из внутренней памяти на карточку памяти.
-  : копирование снимков с карточки памяти во внутреннюю память.

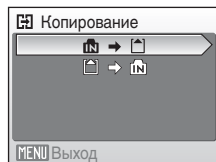

2 Выберите вариант копирования и нажмите кнопку **OK**.

Выбранные снимки: скопировать снимки, выбранные в меню выбора снимков (**71**).

Все снимки: копирование всех снимков.

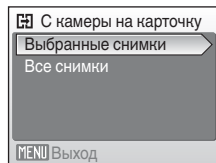

✓ Копирование снимков. **Примечание**

- Можно копировать файлы в формате JPEG и AVI. Файлы, записанные в других форматах, копировать нельзя.
- Копирование снимков, сделанных другой моделью фотокамеры или измененных на компьютере, невозможно.
- Отредактированные копии имеют одинаковые с исходными снимками метки защиты (**89**), но не помечаются для печати (**60**).

? **Дополнительные сведения**

Дополнительную информацию см. в разделе «Имена файлов изображений и имена папок» (**92**).

Ver. **Версия прошивки**

Просмотр текущей версии прошивки фотокамеры.



Версия прошивки

Дополнительные принадлежности

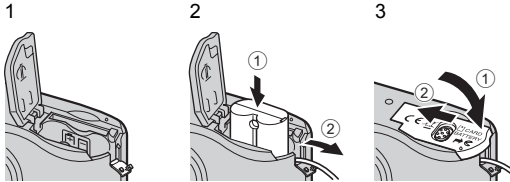
Аккумуляторная батарея	Две никель-металлгидридные аккумуляторные батареи Nikon EN-MH1 (EN-MH1-B2)
Зарядное устройство	Зарядное устройство MH-71
Сетевой блок питания	<p>Сетевой блок питания EH-65A (подключается, как показано ниже)</p>  <p>Сетевой блок питания EH-62B использовать нельзя.</p>
USB кабель	USB кабель UC-E6
Аудио-/видеокабель	Аудио-/видеокабель EG-CP14

Рекомендованные карточки памяти

С фотокамерой COOLPIX L18/COOLPIX L16 рекомендуется использовать следующие проверенные и рекомендованные карточки памяти.

Можно использовать все карточки, указанного производства и емкости, вне зависимости от их скорости.

SanDisk	128 МБ, 256 МБ, 512 МБ, 1 ГБ, 2 ГБ ¹ , 4 ГБ ²
Toshiba	128 МБ, 256 МБ, 512 МБ, 1 ГБ, 2 ГБ ¹ , 4 ГБ ²
Panasonic	128 МБ, 256 МБ, 512 МБ, 1 ГБ, 2 ГБ ¹ , 4 ГБ ²

¹ При использовании карточки памяти с устройством чтения карточек памяти или другим аналогичным устройством убедитесь, что устройство поддерживает карточки емкостью 2 ГБ.

²  Совместимые с SDHC. При использовании карточки памяти с устройством чтения карточек памяти или другим аналогичным устройством убедитесь, что устройство поддерживает SDHC.

Работоспособность фотокамеры не гарантируется при использовании карточек других производителей. Для получения дополнительных сведений об указанных выше карточках обратитесь к изготовителю.

Имена файлов изображений и имена папок

Снимкам и видеороликам имена файлов присваиваются следующим образом.

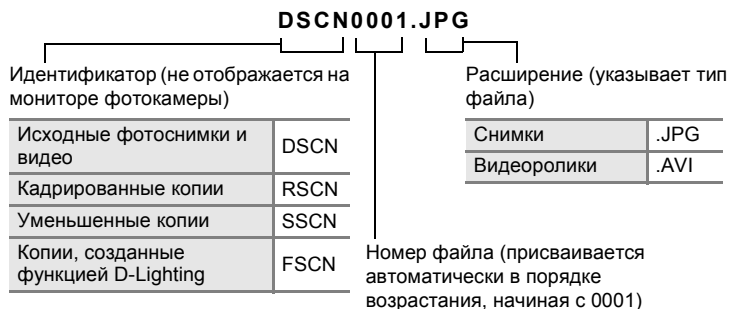

- Файлы хранятся в папках, имена которых образуются добавлением слова NIKON к трехзначной цифре (например, «100NIKON»). Если текущая папка содержит 200 снимков, следующий снимок будет помещен в новую папку, которой будет присвоен номер, увеличенный на единицу. (Например, «100NIKON» → «101NIKON»). Когда текущий номер файла равен 9999, то для снимка также создается новая папка, а новый номер файла возвращается к 0001.
- Файлы хранятся в папках, имена которых образуются добавлением к номеру папки идентификатора из пяти символов: «P_» плюс трехзначное порядковое число для снимков, сделанных в режиме съемки панорамы (📷 38) (например, «101P_001»), при этом номера файлов присваиваются автоматически, начиная с 0001.
- Файлы, копируемые из внутренней памяти на карточку памяти и обратно (📷 89), именуются следующим образом.
 - **Выбранные снимки:** данные изображения копируются в текущую папку (или в папку, выбранную для следующей съемки). Новые скопированные снимки нумеруются последовательно, начиная с наибольшего номера, доступного во внутренней памяти или на карточке памяти.
 - **Все снимки:** Все снимки в папке копируются с теми же самыми номерами файлов. Новым папкам присваиваются имена в порядке возрастания, начиная с самого большого существующего номера папки. Имена файлов не изменяются.
- Если текущая папка имеет номер 999 и содержит 200 снимков или снимок с номером 9999, дальнейшая съемка невозможна до установки новой карточки памяти или форматирования носителя данных (📷 85).

Уход за фотокамерой

Чтобы обеспечить длительный срок службы цифровой фотокамеры Nikon, необходимо соблюдать следующие меры предосторожности при ее использовании и хранении.

✓ Храните фотокамеру в сухом месте

При попадании в воду или под воздействием высокой влажности фотокамера выйдет из строя.

✓ Не роняйте фотокамеру

При сильных ударах и тряске фотокамера может выйти из строя.

✓ Осторожно обращайтесь с объективом и подвижными частями фотокамеры

Не прилагайте чрезмерных усилий к объективу, монитору и к защитным крышкам объектива и гнезда карточки памяти и батарейного отсека. Эти части легко повредить. Приложение усилий к крышке объектива может привести к повреждению объектива или неисправности фотокамеры. Если монитор разбился, срочно примите меры во избежание травм от осколков стекла и попадания жидкокристаллического вещества на кожу, в глаза и в рот.

✓ Не направляйте объектив на источники яркого света в течение длительного времени

Не направляйте объектив на солнце и другие источники яркого света в течение длительного времени при использовании и хранении фотокамеры. Яркий свет может вызвать ухудшение работы матрицы ПЗС и появление на снимках белых пятен.

✓ Не допускайте попадания изделия в зону действия сильных магнитных полей

Не используйте и не храните фотокамеру вблизи приборов, создающих сильное электромагнитное излучение. Сильные статические заряды или магнитные поля, создаваемые различным оборудованием (например, радиопередатчиками), могут воздействовать на монитор фотокамеры, повредить данные, сохраненные на карточке памяти, или создавать помехи для работы внутренних схем фотокамеры.

✓ Избегайте резкого изменения температуры

Резкие изменения температуры, например, при входе в холодную погоду в теплое помещение или выходе из него, могут вызвать образование конденсата внутри фотокамеры. Для защиты от образования конденсата заранее поместите фотокамеру в чехол или закрытый полиэтиленовый пакет.

✓ Прежде чем извлекать батареи или отсоединять источник питания, необходимо выключить устройство

Запрещается отключать питание или извлекать батареи, когда фотокамера включена, а также в процессе записи или удаления снимков. Принудительное отключение питания в этих случаях может привести к потере данных или повреждению внутренней памяти фотокамеры и ее электронных схем. Для предотвращения случайного отключения электропитания фотокамеры не перемещайте ее из одного места в другое при подключенном блоке питания.

Индикатор автоспуска/индикатор вспомогательной подсветки АФ

Светодиод (индикатор,  4, 28, 83), используемый в индикаторе автоспуска/вспомогательной подсветки АФ, соответствует следующим стандартам IEC.



Батареи

- Перед использованием фотокамеры проверьте уровень заряда батарей и при необходимости замените их ( 18). При съемке важных событий следует, по возможности, иметь при себе запасной комплект батарей.
- При пониженной температуре окружающей среды емкость батарей может уменьшиться. Перед съемкой в холодную погоду убедитесь, что батареи заряжены полностью. Храните запасные батареи в теплом месте и при необходимости заменяйте их. При нагреве холодная батарея может восстановить часть своего заряда.
- Загрязнение контактов батареи может повлиять на работоспособность фотокамеры.
- Использованные батареи являются ценным вторичным сырьем. Сдавайте их в переработку в соответствии с установленными правилами утилизации.

Чистка

Объектив	Не прикасайтесь пальцами к стеклянным частям объектива. Пылинки и ворсинки следует сдувать (обычно это делается с помощью небольшого устройства с резиновой грушей на одном конце; когда ее сжимают, на другом конце образуется струя воздуха). Отпечатки пальцев и другие загрязнения, которые нельзя удалить воздухом, удаляют с объектива мягкой сухой тканью, по спирали перемещая ее от центра объектива к его краям. Если очистить объектив таким образом не удастся, протрите его тканью, слегка смоченной жидкостью для чистки объектива.
Монитор	Удалите грушей пыль или ворсинки. Для удаления отпечатков пальцев и других загрязнений протрите монитор сухой мягкой тканью, стараясь сильно не нажимать на него.
Корпус	Грушей удалите пыль, грязь и песок и протрите корпус мягкой сухой тканью. После использования на пляже или морском побережье удалите песок и соль сухой мягкой тканью, слегка смоченной в пресной воде, а затем аккуратно протрите фотокамеру насухо. Помните, что гарантийные обязательства не распространяются на повреждения, вызванные попаданием инородных веществ внутрь фотокамеры.

Не используйте для чистки спирт, растворитель и другие летучие химикаты.

Хранение

Выключите фотокамеру, если она не используется. Прежде чем убрать фотокамеру, убедитесь, что индикатор включения питания не горит. Извлеките батарею, если не будете пользоваться фотокамерой в течение длительного времени. Не храните фотокамеру рядом с нафталиновыми или камфарными средствами против моли или в местах, которые:

- находятся рядом с оборудованием, создающим сильные электромагнитные поля, таким как телевизор или радиоприемник;
- подвержены воздействию температур ниже -10°C или выше 50°C ;
- не проветриваются или имеют уровень влажности более 60%.













Для защиты от влаги и плесени вынимайте фотокамеру из места хранения хотя бы раз в месяц. Включите фотокамеру, несколько раз спустите затвор, после чего снова поместите ее на хранение.









Монитор. Примечание

- Монитор может содержать несколько пикселей, которые постоянно светятся или, напротив, никогда не горят. Эта характерная особенность всех тонкопленочных жидкокристаллических экранов и не является признаком неисправности. Она не сказывается на качестве снимков фотокамеры.
- Если в кадре находится яркий объект, на мониторе могут появиться вертикальные полосы типа хвоста кометы, бледнеющие на концах. Это явление, называемое «светящимся следом», никак не отражается на готовых снимках и не указывает на неисправность. Светящийся след может присутствовать и в видеороликах.
- При ярком освещении изображение на мониторе, возможно, будет трудно рассмотреть.
- Монитор освещается сзади с использованием светодиодов. При снижении яркости монитора или мерцании обратитесь в сервисный центр компании Nikon.

Сообщения об ошибках

В таблице ниже приведены сообщения об ошибках и различные предупреждения, отображаемые на мониторе фотокамеры, а также действия, выполняемые в каждом случае.

Монитор	Неисправность	Способ устранения	
 (мигает)	Не установлены часы фотокамеры.	Настройте часы.	77
	Низкий уровень заряда батареи.	Подготовьтесь к замене батарей.	12, 89
 Батарея разряжена.	Батарея разряжена.	Замените батареи.	
 (● мигает красным)	Фотокамера не может сфокусироваться.	<ul style="list-style-type: none"> Выполните фокусировку повторно. Используйте блокировку фокуса. 	22, 23
 Подождите, пока фотокамера закончит запись. 	Фотокамера не может выполнять другие действия до завершения записи.	Подождите, пока сообщение автоматически не исчезнет с экрана по окончании записи.	22
 Карточка памяти защищена от записи.	Переключатель защиты от записи находится в положении «блокировка».	Переведите переключатель защиты от записи на карточке памяти в положение «запись».	17
 Эту карточку использовать нельзя	Ошибка доступа к карточке памяти.	<ul style="list-style-type: none"> Используйте рекомендованные карточки памяти. Убедитесь, что контакты не загрязнены. Проверьте правильность установки карточки памяти. 	91
 Карточка не читается.			16
			16
 Карта не отформатирована. Отформатировать? Нет Да	Карточка памяти не отформатирована для использования с фотокамерой.	Выберите пункт Да и нажмите кнопку  , чтобы отформатировать карточку, либо выключите фотокамеру и замените карточку памяти.	17
 Закончилась память.	Карточка памяти переполнена.	<ul style="list-style-type: none"> Выберите меньший размер снимка. Удалите снимки. Вставьте новую карточку памяти. Извлеките карточку памяти и используйте внутреннюю память. 	63 24, 48, 73 16 17

Монитор	Неисправность	Способ устранения	
 Снимок нельзя сохранить.	Ошибка при записи снимка.	Отформатируйте внутреннюю память или карточку памяти.	85
	Закончились свободные номера файлов.	<ul style="list-style-type: none"> Вставьте новую карточку памяти. Отформатируйте внутреннюю память или карточку памяти. 	16 85
	Снимок нельзя использовать в качестве экрана приветствия.	Выберите снимок размером 640 × 480 пикселей и больше; можно также выбрать снимок, при съемке которого в качестве режима изображения была выбрана настройка, отличная от 16:9 .	44, 45, 63
	Не удается скопировать снимок.	Удалите снимки с носителя данных.	73
 Снимок изменить невозможно.	Не удается отредактировать выбранный снимок.	Выберите снимок, который поддерживает кадрирование, функцию D-Lighting или создание уменьшенных копий.	42
 Видео записать нельзя.	Ошибка времени ожидания в процессе записи видеоролика.	Используйте карточку памяти с более высокой скоростью записи.	91
 В памяти нет снимков.	Снимки во внутренней памяти фотокамеры или на карточке памяти отсутствуют.	Извлеките карточку памяти, чтобы просмотреть снимки из внутренней памяти.	17
 Файл не является снимком.	Файл создан не фотокамерой COOLPIX L18/L16.	Для просмотра используйте компьютер или другое устройство.	—
 Этот снимок нельзя стереть.	Снимок защищен.	Отключите защиту.	89
Ошибка объектива 	Ошибка объектива.	Выключите фотокамеру и включите ее снова. Если ошибка не устранена, обратитесь к продавцу или в сервисный центр компании Nikon.	18

Монитор	Неисправность	Способ устранения	
 Ошибка передачи данных	Отключение USB кабеля во время печати.	Выключите фотокамеру и отсоедините USB кабель.	55
Ошибка системы 	Ошибка внутренних схем фотокамеры.	Выключите фотокамеру, извлеките и снова установите батареи. Включите фотокамеру. Если ошибка не устранена, обратитесь к продавцу или в сервисный центр компании Nikon.	12, 18
 Ошибка принтера. Проверьте состояние принтера.	Ошибка печати: закончились чернила.	Проверьте принтер. Проверив уровень чернил и устранив неисправность, выберите пункт Продолжить и нажмите кнопку  для возобновления печати.*	—
 Ошибка печати: проверьте бумагу	В принтер не установлена бумага указанного размера.	Загрузите бумагу указанного размера, выберите пункт Продолжить и нажмите кнопку  для возобновления печати.*	—
 Ошибка печати: застревание бумаги	Бумага застряла в принтере.	Удалите застрявшую бумагу, выберите пункт Продолжить и нажмите кнопку  для возобновления печати.*	—
 Ошибка печати: застревание бумаги	В принтере нет бумаги.	Загрузите бумагу указанного размера, выберите пункт Продолжить и нажмите кнопку  для возобновления печати.*	—
 Ошибка печати: проверьте чернила	Отсутствие чернил.	Проверьте уровень чернил, выберите пункт Продолжить и нажмите кнопку  для возобновления печати.*	—
 Ошибка печати: закончились чернила	Картридж для чернил пуст.	Замените чернила, выберите пункт Продолжить и нажмите кнопку  для возобновления печати.*	—
 Ошибка печати: поврежден файл	Произошла ошибка, вызванная файлом изображения.	Выберите пункт Отмена и нажмите кнопку  для отмены печати.	—

* Дополнительные сведения и инструкции см. в документации, поставляемой с принтером.

Поиск и устранение неисправностей

До обращения к продавцу или сервисный центр компании Nikon просмотрите приведенный ниже перечень наиболее частых неисправностей. Дополнительные сведения можно найти на страницах, номера которых приведены в столбце справа.

Монитор, настройки и питание фотокамеры







Неисправность	Причина/решение	№
На мониторе нет изображения	<ul style="list-style-type: none"> • Фотокамера выключена. • Батарея разряжена. • Режим ожидания для снижения энергопотребления: нажмите спусковую кнопку затвора наполовину. • Если индикатор вспышки мигает красным цветом, дождитесь окончания зарядки вспышки. • Фотокамера подключена к компьютеру USB кабелем. • Фотокамера подключена к телевизору аудио-/видеокабелем. 	18 18 11, 13 27 50 49
Изображение на мониторе трудно рассмотреть	<ul style="list-style-type: none"> • Настройте яркость монитора. • Монитор загрязнен, очистите его. • Яркость понижена для снижения энергопотребления. При возобновлении действий с фотокамерой монитор включится вновь. 	80 95 13
Фотокамера выключается без предупреждения	<ul style="list-style-type: none"> • Низкий уровень заряда батарей. • Фотокамера автоматически отключилась для снижения энергопотребления. • Батареи холодные. 	18 94
Неправильные дата и время записи	<ul style="list-style-type: none"> • Снимки, записанные до настройки часов или при мигающем во время съемки индикаторе «Дата не установлена», будут иметь временную метку «00/00/0000 00:00»; видеоролики датируются «01/01/2008 00:00». • Установите правильные дату и время в параметре Дата меню настройки. • Регулярно сверяйте часы фотокамеры с более точными часами и подстраивайте их при необходимости. 	14 77
На мониторе отсутствуют индикаторы	Для параметра Информация о фото выбрано значение Скрыть . Выберите значение Показать .	80
Недоступен параметр Впечатывание даты	Не настроены часы фотокамеры.	14, 77
Дата не появляется на снимках даже после включения параметра Впечатывание даты	Дата не отображается на видеороликах или снимках, сделанных в режиме М .	37, 46
Настройки фотокамеры сброшены	Резервная батарея разряжена, для всех настроек установлены значения по умолчанию.	78







О фотокамерах с электронным управлением

В очень редких случаях на мониторе могут появляться необычные символы, а сама фотокамера перестает работать. В большинстве случаев причина этого заключается в сильных внешних статических зарядах. Выключите фотокамеру, извлеките и снова установите батарею. Включите фотокамеру. Если неисправность не исчезла, обратитесь к продавцу или сервисный центр компании Nikon. Имейте в виду, что отключение источника питания описанным выше способом может привести к потере данных, которые не были записаны во внутреннюю память или на карточку памяти к моменту возникновения неполадки. Уже записанные данные затронуты не будут.

Съемка

Неисправность	Причина/решение	
При нажатии спусковой кнопки затвора съемка не выполняется.	• В режиме просмотра фотокамеры нажмите кнопку выбора режима съемки.	24
	• Если отображается меню, нажмите кнопку MENU .	10
	• Батарея разряжена.	18
	• Если мигает индикатор вспышки, вспышка заряжается.	27
Фотокамера не может сфокусироваться.	• Фокусировка производится по одному из объектов, с которыми автоматическая фокусировка работает некорректно.	23
	• Установите для параметра АФ-помощь в меню настройки значение Авто .	83
	• Ошибка фокусировки. Выключите фотокамеру и включите ее снова.	18
Снимки смазаны.	• Используйте вспышку.	26
	• Используйте АЕ для защ. от сотр.	82
	• Используйте BSS .	67
	• Используйте штатив и автоспуск.	5, 28
Яркие точки на снимке, сделанном со вспышкой.	Вспышка отражается от взвешенных в воздухе частиц. Выключите вспышку.	27
Вспышка не срабатывает.	• Вспышка выключена.	26
	• Выбран сюжетный режим, в котором вспышка не включается.	32
	• Для параметра Непрерывный установлены значения Непрерывный , BSS или Мультикадр 16 .	67
Невозможно использование оптического зума.	Оптический зум не работает во время записи видео.	46

Неисправность	Причина/решение	
Невозможно использование цифрового зума.	Невозможно использование цифрового зума: <ul style="list-style-type: none"> • Если в меню сюжетного режима выбран параметр  Портрет или  Ночной портрет. • Если выбран параметр Мультикадр 16 в настройках Непрерывный меню выбора режима съемки. • До начала видеоролика. 	33, 34 67 46
Недоступен параметр Режим изображения .	Если для параметра Непрерывный выбрано значение Мультикадр 16 , значение параметра Режим изображения менять невозможно.	67
Спуск затвора не сопровождается звуком.	<ul style="list-style-type: none"> • Для параметра Настройка звука > Настройка звука в меню настройки фотокамеры выбрано значение Выкл.. • Для параметра Непрерывный в меню съемки установлены значения Непрерывный, BSS или Мультикадр 16. • Выбран сюжетный режим  Спорт или  Музей. • Выбран режим съемки видеороликов. 	83 67 33, 36 46
Не работает вспомогательная подсветка АФ.	<ul style="list-style-type: none"> • Для параметра вспомогательной подсветки АФ в меню настройки фотокамеры выбрано значение Выкл.. • В некоторых режимах вспомогательная подсветка АФ отключается автоматически. 	83 33-37
Снимки выглядят размытыми.	Объектив загрязнен. Очистите объектив.	95
Неестественные цвета.	Баланс белого не соответствует источнику освещения.	65
На снимках появляются случайно расположенные яркие точки («шум»).	Слишком длинная выдержка или слишком высокая чувствительность. Шум можно уменьшить следующими способами: <ul style="list-style-type: none"> • применением вспышки • выбором сюжетного режима с подавлением шума. 	26 34, 35
Снимки слишком темные (недозаспонированные).	<ul style="list-style-type: none"> • Вспышка выключена. • Перекрыто окно вспышки. • Объект съемки находится за пределами зоны действия вспышки. • Настройте поправку экспозиции. • Объект освещен сзади. Выберите сюжетный режим  Освещение сзади или используйте заполняющую вспышку. 	26 20 26 30 26, 37

Неисправность	Причина/решение	
Снимки слишком светлые (перезэкспонированные).	Настройте поправку экспозиции.	30
Непредсказуемые результаты при выборе режима вспышки  (автоматический режим с удалением эффекта «красных глаз»).	Если используется режим  (автоматический режим с удалением эффекта «красных глаз») или заполняющая вспышка с медленной синхронизацией и подавлением эффекта «красных глаз» в сюжетном режиме  Ночной портрет , то в очень редких случаях функция исправления эффекта «красных глаз» в фотокамере может использоваться в местах, не подверженных эффекту «красных глаз». Используйте режимы вспышки, отличные от режима  (автоматический режим с удалением эффекта «красных глаз»), и снимайте в режиме съемки, отличном от режима  Ночной портрет .	26, 34

Просмотр

Неисправность	Причина/решение	
Невозможно просмотреть файл.	Файл был переписан или переименован с помощью компьютера или фотокамеры другого производителя.	—
Не удастся увеличить снимок.	Увеличение при просмотре нельзя использовать для видео и снимков, уменьшенных или кадрированных до размера 320 × 240 и менее.	—
Не удастся использовать функции D-Lighting, кадрирования или создания уменьшенных копий.	<ul style="list-style-type: none"> • Эти функции нельзя использовать для видеороликов и снимков, снятых в формате 16:9. • Выберите снимок, поддерживающий функции D-Lighting, кадрирования или создания уменьшенных копий. • Возможно, на других фотокамерах не удастся просмотреть снимки, записанные данной фотокамерой. 	48, 63 42 —

Неисправность	Причина/решение	
Снимки не отображаются на телевизоре.	<ul style="list-style-type: none"> • Выберите правильный режим видео. • На карточке памяти нет снимков. Вставьте другую карточку памяти. Извлеките карточку памяти, чтобы просмотреть снимки из внутренней памяти. 	86 16
При подключении фотокамеры к компьютеру не запускается приложение Nikon Transfer.	<ul style="list-style-type: none"> • Фотокамера выключена. • Батарея разряжена. • USB кабель подключен неправильно. • Фотокамера не распознается компьютером. • Фотокамеру нельзя подключить к компьютеру с операционной системой Windows 2000 Professional. • Компьютер не настроен для автоматического запуска приложения Nikon Transfer. <p>Дополнительные сведения об использовании приложения Nikon Transfer см. в справке приложения Nikon Transfer.</p>	18 18 50 – 53 –
Снимки для печати не отображаются.	На карточке памяти нет снимков. Вставьте другую карточку памяти. Извлеките карточку памяти, чтобы распечатать снимки из внутренней памяти.	16
Не удается выбрать размер бумаги с помощью фотокамеры.	Если принтер не поддерживает размеры бумаги, используемые фотокамерой, или автоматически выбирает размер бумаги, выбрать размер бумаги в фотокамере невозможно. Для выбора размера бумаги используйте принтер.	56, 57

Технические характеристики



Цифровая фотокамера Nikon COOLPIX L18/COOLPIX L16

Тип	Компактная цифровая фотокамера
Эффективное число пикселей	COOLPIX L18: 8,0 млн. COOLPIX L16: 7,1 млн.
ПЗС	ПЗС ¹ /2,5 дюйма
Общее число пикселей	COOLPIX L18: 8,29 млн. COOLPIX L16: 7,41 млн.
Объектив	Объектив с 3-кратным увеличением Zoom-Nikkor
Фокусное расстояние	5,7–17,1 мм (эквивалент для фотокамер формата 35 мм [135]: 35-105 мм)
Диафрагменное число <i>f</i> /	<i>f</i> /2,8–4,7
Оптическая схема	5 элементов в 5 группах
Цифровой зум	До 4-кратного (эквивалент для фотокамер формата 35 мм [135]: приближ. 420 мм)
Автофокус (АФ)	Автофокусировка с функцией определения контраста
Диапазон расстояний фокусировки (расстояние от объектива)	<ul style="list-style-type: none">• Приблиз. 50 см до ∞• Режим макросъемки: приближ. 15 см до ∞ (когда индикатор зума расположен над
Зона фокусировки	Центр с приоритетом лица
Вспомогательная подсветка АФ	Изделие на базе светодиода класса 1 (IEC 60825-1, редакция 1.2 ²⁰⁰¹); максимальная мощность: 1000 мкВт
Монитор	COOLPIX L18: ЖК-монитор TFT с диагональю 3,0 дюйма, приблизительным разрешением 230 тыс. Точек и 5 уровнями регулировки яркости COOLPIX L16: ЖК-монитор TFT с диагональю 2,8 дюйма, приблизительным разрешением 230 тыс. Точек и 5 уровнями регулировки яркости
Покрытие кадра (в режиме съемки)	Прибл. 97% по горизонтали и 97% по вертикали (По сравнению с фактическим снимком)
Покрытие кадра (в режиме просмотра)	Прибл. 100% по горизонтали и 100% по вертикали (По сравнению с фактическим снимком)
Хранение	
Носители	Внутренняя память (приблиз. 21 МБ) Карточки памяти Secure Digital (SD)
Файловая система	DCF, Exif 2.2 и DPOF
Форматы файлов	Сжатие: совместимое с базовым форматом JPEG Формат видеороликов: AVI

Размер снимков (пиксели)	<p>COOLPIX L18:</p> <ul style="list-style-type: none"> • 3264 × 2448 [Высокий (3264★)/Нормальный (3264)] • 2592 × 1944 [Нормальный (2592)] • 2048 × 1536 [Нормальный (2048)] • 1024 × 768 [Экран ПК (1024)] • 640 × 480 [Экран ТВ (640)] • 1920 × 1080 [16:9 (1920)] <p>COOLPIX L16:</p> <ul style="list-style-type: none"> • 3072 × 2304 [Высокий (3072★)/Нормальный (3072)] • 2592 × 1944 [Нормальный (2592)] • 2048 × 1536 [Нормальный (2048)] • 1024 × 768 [Экран ПК (1024)] • 640 × 480 [Экран ТВ (640)] • 1920 × 1080 [16:9 (1920)]
Чувствительность (стандартная чувствительность на выходе)	Авто (ISO 64-1600)
Экспозиция	
Замер экспозиции	256-сегментный матричный, центрально-взвешенный (при увеличении цифровым зумом менее чем в 2 раза), точечный (при увеличении цифровым зумом в 2 раза или больше)
Управление экспозицией	Программный автоматический режим управления экспозицией с использованием функций «АЕ для защ. от сотр.» и «Поправка экспозиции» (от -2,0 до +2,0 EV с шагом по $\frac{1}{3}$ EV)
Рабочий диапазон (ISO 100)	[W]: от -1 до +16,2 EV [T]: от 0,5 до 17,6 EV
Затвор	Комбинированный электронно-механический затвор
Выдержка	$\frac{1}{1500}$ –1 сек.
Диафрагма	ND-фильтр (фильтр нейтральной плотности) с электронным управлением (-2 АВ)
Рабочий диапазон	2 шага (f/2,8 и f/5,6 [W])
Автоспуск	10 секунд
Встроенная вспышка	
Рабочий диапазон	[W]: от 0,5 до 7,7 м [T]: от 0,5 до 4,5 м
Управление вспышкой	Автоматический TTL режим вспышки с тестирующей предвспышкой

Интерфейс	Высокоскоростной USB
Протокол передачи данных	MTP, PTP
Видеовыход	NTSC или PAL
Разъемы входа-выхода	<ul style="list-style-type: none"> • Аудио-/видеовыход (A/V) • Цифровой вход-выход (USB)
Поддерживаемые языки	Чешский, датский, немецкий, английский, испанский, греческий, французский, индонезийский, итальянский, венгерский, голландский, норвежский, польский, португальский, русский, финский, шведский, турецкий, арабский, китайский (упрощенное и традиционное письмо), японский, корейский, тайский
Источники питания	<ul style="list-style-type: none"> • Две щелочные батареи AA, литиевые батареи или батареи по технологии «oxgide» • Две никель-металлгидридные аккумуляторные батареи EN-MH1 (приобретаются дополнительно) • Сетевой блок питания EN-65A (приобретается дополнительно)
Ресурс работы батарей*	Прибл. 180 снимков со щелочными, 650 снимков с литиевыми или 300 снимков с батареями EN-MH1
Размеры (Ш × В × Г)	Приблиз. 95 × 61 × 29,5 мм (без выступающих частей)
Масса	Прибл. 125 г без батареи и карточки памяти
Условия эксплуатации	
Температура	От 0°C до 40°C
Влажность	Менее 85% (без конденсата)

• Если не указано иное, все значения приведены для фотокамеры с полностью заряженными батареями EN-MH1, работающей при температуре окружающей среды 25°C.

* Основано на стандартах ассоциации CIPA (Camera and Imaging Products Association) измерения энергоресурса батарей фотокамеры. Значения получены при 23°C; регулировка зума при каждом снимке, вспышка для каждого второго снимка, режим изображения [COOLPIX L18:  Нормальный (3264)/COOLPIX L16:  Нормальный (3072)].

Ресурс работы батарей зависит от интервала съемки и продолжительности отображения меню и снимков на мониторе фотокамеры.

Батареи, входящие в комплект поставки, предназначены только для пробного использования.

Технические характеристики

















Компания Nikon не несет ответственности за возможные ошибки в настоящем руководстве. Внешний вид изделия и его технические характеристики могут быть изменены без предварительного уведомления.

Поддерживаемые стандарты

- **Формат DCF:** (Design Rule for Camera File System) — это стандарт, широко используемый в индустрии цифровых фотокамер для совместимости фотокамер различных производителей.
- **Формат DPOF:** (Digital Print Order Format) — это широко используемый стандарт, позволяющим печатать снимки из заданий печати, сохраненных на карточке памяти.
- **Exif, версия 2.2:** данная фотокамера поддерживает формат Exif (совместимый формат графических файлов для цифровых фотокамер) версии 2.2 — стандарт, который позволяет вместе с изображением сохранить в файле различные данные, используемые для оптимизации цветопередачи при печати фотографий на принтерах, поддерживающих стандарт Exif.
- **PictBridge:** стандарт, разработанный совместно производителями цифровых фотокамер и принтеров, позволяет печатать снимки напрямую без подключения фотокамеры к компьютеру.

Алфавитный указатель

СИМВОЛЫ

 AE для защ. от сотр. 19, 82
 Справка 11
 Увеличение при просмотре 41
 Просмотр уменьшенных изображений 40
W и **T**, кнопки зуммирования 20, 29, 48, 56
 Авто режим 8, 31
 Автоспуск 9, 28
 Индикатор уровня заряда батареи 18
 Кнопка подтверждения выбора 5
 Кнопка удаления 5
 Кнопка просмотра 8
 Поправка экспозиции 9, 30
 Простой авто режим 8, 18
 Режим вспышки 9, 26
 Режим макросъемки 9, 29
W и **T**, кнопки зуммирования 5
 Сюжетный режим 8, 32
 Кнопка удаления 25
MENU, кнопка 10
 Режим съемки видеороликов 8, 46
A
AE для защ. от сотр. 19, 82
AE-L 39
AVI 92
D
DCF 107
Digital Print Order Format 60, 107
D-Lighting 43
DPOF 60–61, 107
DSCN 92
E
Exif (версия 2.2) 107
F
FSCN 92

J
JPEG 104
JPG 92
P
PictBridge 55, 107
R
RSCN 92
S
SSCN 92
U
USB кабель 51, 55, 91
A
Авто выкл. 84
Автоматический режим с удалением эффекта «красных глаз» 26
Автоспуск 9, 28, 69
Автофокус 22, 23
Аудио-/видеокабель 49, 91
АФ–помощь 83
B
Баланс белого 65, 69
ручная настройка 66
Батареи 12, 94
EN-MH1 12, 89, 91
FR6/L91 (AA) 12, 89
LR6 (AA) 12, 89
ZR6 (AA) 12, 89
Блокировка фокуса 31
V
Версия прошивки 90
Видеоролики 46, 48
запись 46
просмотр 48
удаление 48
Внутренняя память 6–7, 16, 64, 85
емкость 64
форматирование 85
Впечатывание даты 81

- Вспышка 4
 индикатор 5, 27
 режим 9, 26, 69
- Выбор лучшего снимка (BSS) 67
- Выдержка 22
- Выключатель питания 4, 12
- Г**
- Громкость 48
- Д**
- Дата 14–15, 77
- Диафрагма 22
- Динамик 4
- Дневной свет 65
- З**
- Задание печати 60
- Закат (☀) 32, 35
- Заполняющая вспышка 26
- Зарядное устройство 91
- Защита 89
- Зум 20
 индикатор 6
- Зуммирование
 кнопки 5, 20, 29, 48, 56
- И**
- Имена папок 92
- Имена файлов 92
- Индикатор автоспуска 4, 28
- Индикатор включения питания 4, 12
- Индикатор уровня заряда батареи 18
- Информационная поддержка 2
- К**
- Кадрирование 20, 44
- Карточка памяти 6–7, 16, 64, 91
 гнездо 16
 емкость 64
 рекомендованная 91
 Установка и извлечение 16
 форматирование 85
- Карточка памяти Secure Digital (SD) 1
- Кнопка выбора режима съемки 5, 8
- Компьютер 50–53
- Копия 89
- Копия (□) 32, 36
- Крышка батарейного отсека/гнезда для карточки памяти 5
- Л**
- Лампа дн. света 65
- Лампа накаливания 65
- Летнее время 14, 77
- М**
- Макро (📷) 32, 36
- Медленная синхронизация 26
- Меню 76
- Меню видео 47
- Меню выбора режима съемки 8
- Меню настройки 74–90
- Меню просмотра 70–73
- Меню съемки 62–69
- Меню, кнопка 10
- Микрофон 4, 46
- Монитор 5, 6–7, 18, 19, 80, 95
 яркость 80
 индикаторы 6–7
- Музей (🏛) 32, 36
- Мультикадр 16, 67
- Мультиселектор 5, 9
- Н**
- Настройка звука 83
- Настройка монитора 80
- Непрерывный 67, 69
- Ночной пейзаж (🌃) 32, 35
- Ночной портрет (🌃) 32, 34
- О**
- Облачно 65
- Объектив 4, 95
- Оптический зум 21
- Освещение сзади (📷) 32, 37

П

- Панорама 37–39
- Параметры видео 47
 - максимальная длина видеоролика 47
 - малый размер 47
- Экран ТВ 47
- Параметры цвета 68
- Пейзаж (🌄) 32, 33
- Передача 51
- Пляж/снег (🏖️) 32, 34
- Подавление эффекта «красных глаз» 27
- Подсвеченные сзади объекты 26, 37
- Покадровый 67
- Показ слайдов 72
- Понижение шума 34, 35
- Поправка экспозиции 9, 30
- Портрет (👤) 32, 33
- Праздник/в помещ. (🎉) 32, 34
- Принадлежности 91
- Принтер 54
- Приоритет лица 20, 23
- Просмотр 24, 40–45
 - режим 8, 24, 25
 - увеличение 41
 - уменьшенное изображение 40
- Просмотр уменьшенных изображений 40

Р

- Размер бумаги 56, 57
- Размер отпечатка 64
- Разъем кабеля 4, 49, 51, 55
- Расширение 92
- Режим видео 86
- Режим изображения 32, 63
- Режим макросъемки 9, 29
- Режим полнокадрового просмотра 24, 25

- Режим съемки 8
- Режим съемки видеороликов 46
- Ремень, фотокамера 11

С

- Сброс всех знач. 87
- Светящийся след 95
- Сепия 68
- Сетевой блок питания 13, 91
- Сетевой блок питания EN-65A 13, 91
- Смазывание 100
- Сообщения об ошибках 96–98
- Спорт (🏃) 32, 33
- Справка 11
- Спусковая кнопка затвора 4
- Стандартные цвета 68
- Сумерки/рассвет (🌅) 32, 35
- Съемка панорамы (📷) 32, 37

Т

- Телевизор 49
 - подключение 49
- Тип батареи 13, 89

У

- Увеличение
 - при просмотре 41
- Удалить 24, 25, 48, 73
- Уменьшенное изображение 45

Ф

- Фокусировка 6, 22
 - зона 6, 22
 - индикатор 6, 22
- Форматирование 17, 85

Ц

- Цианотипия 68
- Цифровой зум 21

Ч

- Чёрно-белый 68
- Часовой пояс 14–15, 77, 79
- Число оставшихся кадров 64

Чистка

Корпус 95

Монитор 95

Объектив 95

Чувствительность 6, 27

Ш

Штативное гнездо 5

Э

Экран приветствия 76

Я

Язык/Language 14, 86

Яркие цвета 68

Яркость 80

Nikon

Воспроизведение данного руководства в любой форме, полностью или частично (кроме краткого цитирования в критических статьях и обзорах) без письменного разрешения корпорации NIKON CORPORATION запрещено.



NIKON CORPORATION

Fuji Bldg., 2-3 Marunouchi 3-chome,
Chiyoda-ku, Tokyo 100-8331, Japan

Отпечатано в Европе
CT8A01(1D)
6MMA311D-01