

Nikon

ЦИФРОВАЯ ФОТОКАМЕРА

COOLPIX L610

Подробное руководство пользователя

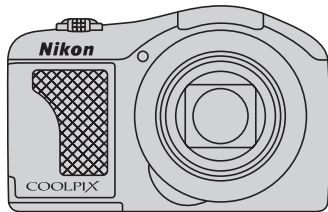

Ru



Основные функции COOLPIX L610

Фотокамера делает все сама

(простой авто режим) 36

Просто направьте фотокамеру на объект, и она сама выберет подходящий сюжетный режим. Тратьте меньше времени на изменение настроек и больше — на съемку!

Добавление специальных эффектов, позволяющих снимать уникальные кадры

Режим специальных эффектов 46

Осветляйте, затемняйте или смягчайте фотоснимки или же сохраняйте специфический цвет в изображении, изменив все прочие цвета на черно-белые.

Компонируйте самый удачный снимок

АФ с обнаруж. объекта 69

Фотокамера может автоматически определить главный объект съемки и автоматически сфокусироваться на этом объекте.

Больше не нужно располагать объект в центра кадра и можно сосредоточиться на композиции снимка.

Введение

Основные элементы фотокамеры

Основы съемки и просмотра

Функции съемки

Функции просмотра

Запись и просмотр видеороликов

Общие настройки фотокамеры

Раздел справочной информации

Технические примечания и алфавитный указатель

Прочтите это в первую очередь

Благодарим вас за приобретение цифровой фотокамеры Nikon COOLPIX L610. Прежде чем начать пользоваться фотокамерой, ознакомьтесь с содержанием раздела «Меры предосторожности» (📖 vii) и с информацией, содержащейся в этом руководстве. После прочтения этого руководства держите его под рукой и обращайтесь к нему для ознакомления с преимуществами новой камеры.

Проверка комплектации фотокамеры

В случае отсутствия каких-либо комплектующих следует обратиться по месту приобретения фотокамеры.



Цифровая фотокамера
COOLPIX L610



Ремень фотокамеры

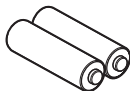

Щелочные батареи
LR6/L40, типоразмер
AA (x2)*

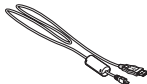

Кабель USB UC-E6

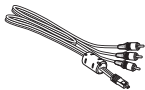

Аудио-/видеокабель
EG-CP16



ViewNX 2 CD



Reference Manual CD
(Компакт-диск с
подробным руководством
пользователя)

- Гарантия

- * Батареи, входящие в комплект поставки, предназначены только для пробного использования.
- Карта памяти не входит в комплектацию фотокамеры.

Об этом руководстве



Чтобы сразу начать пользоваться фотокамерой, см. раздел «Основы съемки и просмотра» (📖 13).

Чтобы узнать о частях фотокамеры, а также об информации, отображаемой на мониторе, см. раздел «Основные элементы фотокамеры» (📖 1).

Дополнительная информация

- Символы и условные обозначения

Для облегчения поиска информации в этом руководстве используются следующие символы и условные обозначения.

Значок	Описание
	Этим символом обозначаются меры предосторожности и сведения, с которыми необходимо ознакомиться до использования фотокамеры.
	Этим символом обозначаются примечания и сведения, с которыми необходимо ознакомиться до использования фотокамеры.
	Этими символами обозначаются страницы, содержащие соответствующие сведения. 📖: «Раздел справочной информации», 📷: «Технические примечания и алфавитный указатель».

- В настоящем руководстве карты памяти SD, SDHC и SDXC собирательно именуются «картами памяти».
- Настройка, устанавливаемая при покупке, называется «настройкой по умолчанию».
- Названия пунктов меню, отображаемых на мониторе фотокамеры, а также названия кнопок и сообщения, отображаемые на мониторе компьютера, выделяются жирным шрифтом.
- В этом руководстве примеры отображения на мониторе могут не включать изображения, чтобы индикация на мониторе была более понятной.
- В этом руководстве иллюстрации и информация, отображаемая на мониторе, могут отличаться от фактического отображения.

Информация и меры предосторожности

Концепция «постоянного совершенствования»

В рамках развиваемой компанией Nikon концепции «постоянного совершенствования» пользователям предоставляется регулярно обновляемая информация о поддержке выпущенных изделий и учебные материалы на следующих веб-сайтах:

- Для пользователей в США: <http://www.nikonusa.com/>
- Для пользователей в Европе и Африке: <http://www.europe-nikon.com/support/>
- Для пользователей в странах Азии, Океании и Ближнего Востока: <http://www.nikon-asia.com/>

Посетите один из этих веб-сайтов для получения последних сведений об изделиях, советах, ответов на часто задаваемые вопросы и общих рекомендаций по фотосъемке и обработке цифровых изображений. Дополнительные сведения можно получить у региональных представителей компании Nikon. Контактные сведения можно узнать, посетив указанный ниже веб-сайт.

<http://imaging.nikon.com/>

Используйте только фирменные электронные принадлежности Nikon

Фотокамеры Nikon COOLPIX отвечают самым современным стандартам и имеют сложную электронную схему. Только фирменные электронные принадлежности Nikon (включая зарядные устройства, батареи и сетевые блоки питания), прошедшие специальную сертификацию Nikon для использования с цифровой фотокамерой Nikon, разработаны и проверены на соответствие эксплуатационным требованиям и требованиям безопасности этой электронной схемы.

ИСПОЛЬЗОВАНИЕ ЭЛЕКТРОННЫХ ПРИНАДЛЕЖНОСТЕЙ ДРУГИХ ПРОИЗВОДИТЕЛЕЙ (НЕ NIKON) МОЖЕТ ПРИВЕСТИ К ПОВРЕЖДЕНИЮ ФОТОКАМЕРЫ И АННУЛИРОВАНИЮ ГАРАНТИИ NIKON.

Для получения сведений о фирменных принадлежностях Nikon обратитесь к местному официальному торговому представителю компании Nikon.

Перед съемкой важных событий

Перед съемкой важных событий, например свадьбы, или перед тем как взять фотокамеру в путешествие, сделайте пробный снимок, чтобы убедиться в правильности работы фотокамеры. Компания Nikon не несет ответственности за убытки или упущенную выгоду, возникшие в результате неправильной работы изделия.

О руководствах

- Никакая часть руководств, включенных в комплект поставки данного продукта, не может быть воспроизведена, передана, переписана, сохранена в системе резервного копирования или переведена на любой язык в любой форме любыми средствами без предварительного письменного разрешения Nikon.
- Компания Nikon сохраняет за собой право изменять любые характеристики аппаратного и программного обеспечения, описанного в данных руководствах, в любое время и без предварительного уведомления.
- Компания Nikon не несет ответственности за какой бы то ни было ущерб, вызванный применением данного изделия.
- Были приложены все усилия для того, чтобы обеспечить точность и полноту приведенной в руководствах информации. Компания Nikon будет благодарна за любую информацию о замеченных ошибках и упущениях, переданную в ближайшее представительство компании (адрес сообщается отдельно).

Уведомление о запрещении копирования или воспроизведения

Необходимо помнить, что даже простое обладание материалом, скопированным или воспроизведенным цифровым способом с помощью сканера, цифровой фотокамеры или другого устройства, может преследоваться по закону.

• Материалы, копирование или воспроизведение которых запрещено законом

Не копируйте и не воспроизводите денежные банкноты, монеты, ценные бумаги, государственные ценные бумаги и ценные бумаги органов местного самоуправления, даже если такие копии и репродукции отмечены штампом «образец». Запрещено копирование и воспроизведение денежных банкнот, монет и ценных бумаг других государств. Запрещено копирование и воспроизведение негашеных почтовых марок и почтовых открыток, выпущенных государством, без письменного разрешения государственных органов.

Запрещено копирование и воспроизведение печатей государственных учреждений и документов, заверенных в соответствии с законодательством.

• Предупреждения относительно копирования и воспроизведения

Копии и репродукции ценных бумаг, выпущенных частными компаниями (акции, векселя, чеки, подарочные сертификаты и т. д.), сезонных билетов или купонов помечаются предупреждениями согласно требованиям государственных органов, кроме минимального числа копий, необходимого для использования компанией в деловых целях. Не копируйте и не воспроизводите государственные паспорта; лицензии, выпущенные государственными учреждениями и частными компаниями; удостоверения личности и такие документы, как пропуски или талоны на питание.

• Уведомления о соблюдении авторских прав

Копирование или воспроизведение книг, музыкальных произведений, произведений живописи, гравюр, печатной продукции, географических карт, чертежей, фильмов и фотографий с зарегистрированным авторским правом охраняется государственным и международным законодательством об авторском праве. Не используйте изделие для изготовления незаконных копий, нарушающих законодательство об авторском праве.

Утилизация устройств хранения данных

Обратите внимание на то, что при удалении изображений или форматировании устройств хранения данных, таких как карты памяти или внутренняя память фотокамеры, исходные данные изображений уничтожаются не полностью. В некоторых случаях файлы, удаленные с истекшим сроком устройств хранения данных, можно восстановить с помощью имеющихся в продаже программных средств. Ответственность за обеспечение конфиденциальности любой подобной информации лежит исключительно на пользователе.

Прежде чем избавиться от неиспользуемых устройств хранения данных или передать право собственности на них другому лицу, следует стереть всю информацию с помощью имеющегося в продаже специального программного обеспечения или отформатировать устройство, а затем заполнить его изображениями, не содержащими личной информации (например, видами ясного неба). Не забудьте также заменить изображения, выбранные для функции **Выбрать снимок** параметра **Экран приветствия** (📖 98). При физическом уничтожении устройств хранения данных соблюдайте меры предосторожности, чтобы не нанести ущерб здоровью или имуществу.

Меры предосторожности

Перед началом работы с устройством внимательно изучите следующие меры безопасности во избежание получения травм и повреждения изделия Nikon. Всем лицам, использующим данное изделие, следует ознакомиться с инструкциями по безопасности.



Данным символом отмечены предупреждения и сведения, с которыми необходимо ознакомиться до начала работы с изделием Nikon во избежание травм.

ПРЕДУПРЕЖДЕНИЯ

В случае неисправности выключите фотокамеру

При появлении дыма или необычного запаха, исходящего из фотокамеры или блока питания, отсоедините блок питания от сети и немедленно извлеките батареи, стараясь не допустить ожогов. Продолжение работы с устройством может привести к получению травм. После извлечения батареи или отключения источника питания доставьте изделие для проверки в ближайший авторизованный сервисный центр компании Nikon.

Не разбирайте фотокамеру

Прикосновение к внутренним частям фотокамеры или сетевого блока питания может привести к получению травм. Ремонт должен производиться только квалифицированными специалистами. В случае повреждения корпуса фотокамеры или сетевого блока питания в результате падения или другого происшествия отключите сетевой блок питания и/или

извлеките батареи и доставьте изделие для проверки в ближайший авторизованный сервисный центр Nikon.

Не пользуйтесь фотокамерой или сетевым блоком питания при наличии в воздухе легковоспламеняющихся газов

Не работайте с электронным оборудованием и с фотокамерой при наличии в воздухе легковоспламеняющихся газов: это может привести к взрыву или пожару.

Меры предосторожности при обращении с ремнем фотокамеры

Запрещается надевать ремень фотокамеры на шею младенца или ребенка.

Храните в недоступном для детей месте

Примите особые меры предосторожности во избежание попадания батарей и других небольших предметов детям в рот.

Избегайте длительного контакта с включенной фотокамерой, зарядным устройством или сетевым блоком питания

Детали этих устройств нагреваются, и их длительный контакт с кожей может привести к низкотемпературным ожогам.

Соблюдайте меры предосторожности при обращении с батареями

Неправильное обращение с батареями может привести к их протеканию или взрыву. При обращении с батареями для данного изделия соблюдайте следующие меры предосторожности.

- Перед заменой батареей выключите изделие. Если используется сетевой блок питания, убедитесь, что он отключен от сети.
- Используйте только батареи, рекомендованные для данного изделия (📖 14). Не используйте старые и новые батареи одновременно, а также батареи разных производителей или типов.
- Если никель-металлогидридные аккумуляторные батареи Nikon EN-MH2 (EN-MH2-B2 или EN-MH2-B4) приобретаются отдельно, заряжайте и используйте каждую из них в комплекте. Не смешивайте батареи из различных пар.
- Аккумуляторные батареи EN-MH2 предназначены для использования только с цифровыми фотокамерами Nikon и совместимы с моделями COOLPIX L610.
- Соблюдайте полярность установки батарей.
- Не закорачивайте и не разбирайте батареи. Не удаляйте и не вскрывайте изоляцию или корпус батарей.
- Не допускайте воздействия пламени или высоких температур на батареи.
- Не погружайте батареи в воду и не допускайте попадания на них воды.
- Не перевозите и не храните батареи вместе с металлическими предметами, например украшениями или шпильками.
- Из полностью разряженных батарей может вытекать жидкость. Во избежание повреждения изделия извлекайте из него разряженные батареи.

- Немедленно прекратите использовать батарею, если вы заметили в ней какие-либо изменения, например смену окраски или деформацию.
- В случае попадания жидкости, вытекшей из поврежденной батареи, на одежду или кожу немедленно смойте ее большим количеством воды.

⚠ Во время эксплуатации зарядного устройства (поставляется отдельно) соблюдайте следующие меры предосторожности

- Не допускайте попадания воды на устройство. Несоблюдение этого требования может привести к возгоранию или поражению электрическим током.
- Пыль на металлических частях сетевой вилки или вокруг них необходимо удалять с помощью сухой ткани. Продолжение работы с устройством может привести к возгоранию.
- Не пользуйтесь сетевым шнуром и не находитесь рядом с зарядным устройством во время грозы. Несоблюдение этого требования может привести к поражению электрическим током.
- Берегите шнур питания от повреждений, не вносите в него конструктивные изменения, не перегибайте его и не тяните за него с силой, не ставьте на него тяжелые предметы, не подвергайте его

воздействию высоких температур или открытого огня. В случае повреждения изоляции сетевого шнура и оголения проводов отнесите его для проверки в авторизованный сервисный центр Nikon. Несоблюдение этого требования может привести к возгоранию или поражению электрическим током.

- Не прикасайтесь к сетевой вилке или к зарядному устройству мокрыми руками. Несоблюдение этого требования может привести к поражению электрическим током.
- Не используйте с преобразователями напряжения или преобразователями постоянного тока. Несоблюдение этого требования может привести к повреждению изделия, а также к его перегреву или возгоранию.

⚠ Используйте только соответствующие кабели

При подключении кабелей к входным и выходным разъемам и гнездам используйте только специальные кабели Nikon, поставляемые вместе с фотокамерой или продаваемые отдельно.

⚠ Соблюдайте осторожность при обращении с подвижными частями фотокамеры

Будьте внимательны. Следите за тем, чтобы ваши пальцы и другие предметы не были зажаты крышкой объектива или другими подвижными частями фотокамеры.

Компакт-диски

Компакт-диск, поставляемый с этим устройством, не должен воспроизводиться на оборудовании, предназначенном для проигрывания звуковых компакт-дисков. Воспроизведение компакт-дисков с данными на аудиопроигрывателе может привести к нарушениям слуха или повреждению оборудования.

Соблюдайте осторожность при использовании вспышки

Использование вспышки на близком расстоянии от глаз объекта съемки может вызвать временное ухудшение зрения. Особую осторожность следует соблюдать при фотографировании детей: в этом случае вспышка должна находиться на расстоянии не менее 1 м от объекта съемки.

Не используйте вспышку, когда ее излучатель соприкасается с телом человека или каким-либо предметом

Несоблюдение этой меры предосторожности может привести к ожогам или пожару.

Избегайте контакта с жидкокристаллическим веществом

Если монитор разбился, необходимо предпринять срочные меры во избежание травм осколками стекла и предупредить попадание жидкокристаллического вещества на кожу, в глаза и в рот.

Во время эксплуатации в самолете или больнице следует выключать питание

Отключайте питание во время взлета или посадки. Следуйте инструкциям больничного персонала при использовании камеры в больнице. Испускаемые ей электромагнитные волны могут привести к нарушениям работы электронных систем самолета или оборудования больницы.

Объемные изображения

Не следует долгое время непрерывно просматривать записанные с помощью этой фотокамеры объемные изображения на экране телевизора, монитора или другого видеоустройства. Поскольку у детей зрение находится в стадии формирования, то прежде чем разрешить просмотр ребенку, советуем проконсультироваться с педиатром или офтальмологом и следовать их рекомендациям. Продолжительный просмотр объемных изображений может привести к перенапряжению глаз, вызвать тошноту или другие неприятные ощущения. При возникновении подобных симптомов обратитесь к офтальмологу.

Примечания

Символ для раздельной утилизации, применяемый в европейских странах

Данный символ означает, что изделие должно утилизироваться отдельно.

Следующие замечания касаются только пользователей в европейских странах.



- Данное изделие предназначено для раздельной утилизации в соответствующих пунктах утилизации. Не выбрасывайте изделие вместе с бытовыми отходами.
- Подробные сведения можно получить у продавца или в местной организации, ответственной за вторичную переработку отходов.

Этот символ на батарее указывает на то, что данная батарея подлежит раздельной утилизации.



Следующие замечания касаются только пользователей в европейских странах:









- Все батареи, независимо от того, промаркированы ли они этим символом или нет, подлежат раздельной утилизации в соответствующих пунктах сбора. Не выбрасывайте их вместе с бытовыми отходами.
- Подробные сведения можно получить у продавца или в местной организации, ответственной за вторичную переработку отходов.













Оглавление

Введение	ii	Основы съемки и просмотра	13
Прочтите это в первую очередь	ii	Подготовка 1. Установка батарей	14
Проверка комплектации фотокамеры	ii	Применимые батареи	14
Об этом руководстве	iii	Подготовка 2. Установка карты памяти	16
Информация и меры предосторожности ...	iv	Внутренняя память и карты памяти	17
Меры предосторожности	vii	Подготовка 3. Установка языка дисплея, даты и времени	18
ПРЕДУПРЕЖДЕНИЯ	vii	Шаг 1. Включение фотокамеры	22
Примечания	xi	Включение и выключение фотокамеры	23
Основные элементы фотокамеры	1	Шаг 2. Выбор режима съемки	24
Корпус фотокамеры	2	Доступные режимы съемки	25
Прикрепление ремня фотокамеры	4	Шаг 3. Компоновка кадра	26
Подъем и опускание вспышки	5	Использование зума	27
Использование меню (кнопка MENU)	6	Шаг 4. Фокусировка и съемка	28
Монитор	8	Спусковая кнопка затвора	29
Режим съемки	8	Шаг 5. Просмотр изображений	30
Режим просмотра	10	Шаг 6. Удаление изображений	32

Функции съемки	35	Функции просмотра	73
☑ (простой авто режим).....	36	Увеличение при просмотре	74
Сюжетный режим		Отображение уменьшенного изображения,	
(съемка в соответствии с сюжетами).....	37	отображение календаря	75
Просмотр описания каждого сюжета	38	Выбор определенных типов изображений	
Описание каждого сюжета.....	38	для просмотра	76
Режим специальных эффектов		Доступные режимы просмотра	76
(применение эффектов при съемке)	46	Переключение между режимами просмотра... ..	77
Режим интеллектуального портрета		Функции, которые можно установить	
(съемка улыбающихся лиц)	48	нажатием кнопки MENU (Меню просмотра)	78
Использование функции смягчения тона		Подключение фотокамеры к телевизору,	
кожи	50	компьютеру или принтеру	80
Режим ☑ (Авто).....	51	Использование ViewNX 2	82
Функции, устанавливаемые с помощью		Установка ViewNX 2	82
мульти-selector.....	52	Передача изображений на компьютер.....	85
Доступные функции	52	Просмотр снимков.....	87
Использование вспышки (режимы вспышки) ...	53		
Использование автоспуска	56	Запись и просмотр видеороликов	89
Использование режима макросъемки.....	58	Запись видеороликов	90
Регулировка яркости (Поправка		Функции, которые можно установить	
экспозиции).....	60	нажатием кнопки MENU (меню Видео).....	93
Настройки по умолчанию.....	61	Просмотр видеороликов.....	94
Функции, которые можно установить			
нажатием кнопки MENU (Меню съемки).....	63	Общие настройки фотокамеры.....	97
Доступные меню съемки	64	Функции, которые можно установить	
Функции, одновременное использование		нажатием кнопки MENU (меню настройки) ...	98
которых невозможно	65		
Фокусировка	67		
Использование системы распознавания лиц ...	67		
АФ с обнаруж. объекта.....	69		
Блокировка фокусировки.....	71		

Раздел справочной информации		1
Использование функции «Простая панорама» (съемка и просмотр)		3
Съемка с использованием функции «Простая панорама»		3
Просмотр изображений, снятых с помощью функции простой панорамы		6
Режим «Избранные снимки»		7
Добавление изображений в альбомы		7
Просмотр снимков в альбомах		8
Удаление изображений из альбомов		9
Изменение символа альбома избранных снимков		10
Режим «Автосортировка»		11
Категории режима автосортировки		11
Режим «Список по дате»		13
Просмотр и удаление изображений, снятых в режиме непрерывной съемки (последовательность)		14
Просмотр последовательности снимков		14
Удаление снимков в последовательности		16
Редактирование фотографий		17
Функции редактирования		17
 Быстрая обработка: улучшение контраста и насыщенности		19
 D-Lighting: повышение яркости и контраста		20
 Смягчение тона кожи: смягчение тона кожи		21
 Эфф. фильтров: применение эффектов цифровых фильтров		22
 Уменьшить снимок: уменьшение размера изображения		24
 Кадрирование: создание кадрированной копии		25
Подключение фотокамеры к телевизору (просмотр изображений на экране телевизора)		27
Подключение фотокамеры к принтеру (прямая печать)		29
Подключение фотокамеры к принтеру		30
Печать отдельных изображений		32
Печать нескольких изображений		34
Редактирование видеороликов		37

Меню съемки	0069
(для режима  (авто))	0039
Режим изображения (размер и качество изображения).....	0039
Баланс белого (регулировка оттенка)....	0041
Непрерывная съемка.....	0044
Чувствительность.....	0046
Параметры цвета.....	0047
Режим зоны АФ.....	0048
Меню интеллектуального портрета	0049
Смягчение тона кожи.....	0049
Таймер улыбки.....	0050
Отслеж. моргания.....	0050
Меню просмотра	0051
 Задание печати (создание задания печати DPOF).....	0051
 Показ слайдов.....	0055
 Защита.....	0056
 Повернуть снимок.....	0058
 Звуковая заметка.....	0059
 Копирование (копирование с карты памяти во внутреннюю память фотокамеры и наоборот)....	0061
 Свойства отобр. послед.....	0063
 Выбрать основн. снимок.....	0063
Меню видео	0064
Параметры видео.....	0064
Режим автофокуса.....	0068
Подавл. шумов от ветра.....	0068
Меню настройки	0069
Экран приветствия.....	0069
Часовой пояс и дата.....	0070
Настройка монитора.....	0073
Печать даты (впечатывание даты и времени)....	0075
Подавл. вибраций.....	0076
Обнаруж. движения.....	0077
АФ-помощь.....	0078
Цифровой зум.....	0079
Настройка звука.....	0080
Авто выкл.....	0081
Форматир. памяти/Форматир. карточки.....	0082
Язык/Language.....	0083
Настройки ТВ.....	0084
Предуп. о закр. глаз.....	0085
Загрузка Eye-Fi.....	0087
Сброс всех знач.....	0088
Тип батарей.....	0092
Версия прошивки.....	0092
Имена файлов и папок	0093
Дополнительные принадлежности	0095
Прикрепление ремня фотокамеры AN-CP23....	0096
Сообщения об ошибках	0097

Технические примечания и алфавитный указатель	 1
Уход за изделием	 2
Фотокамера	 2
Батареи	 3
Карты памяти	 5
Чистка и хранение	 6
Чистка	 6
Хранение	 7
Поиск и устранение неисправностей	 8
Технические характеристики	 17
Рекомендованные карты памяти	 21
Поддерживаемые стандарты	 21
Алфавитный указатель	 24



Основные элементы фотокамеры

В этой главе описываются основные элементы фотокамеры, а также разъясняется значение информации, отображаемой на мониторе.

Корпус фотокамеры	2
Прикрепление ремня фотокамеры	4
Подъем и опускание вспышки	5
Использование меню (кнопка MENU)	6
Монитор.....	8
Режим съемки	8
Режим просмотра.....	10

➔ Чтобы сразу начать пользоваться фотокамерой, см. раздел «Основы съемки и просмотра» (📖 13).

Корпус фотокамеры

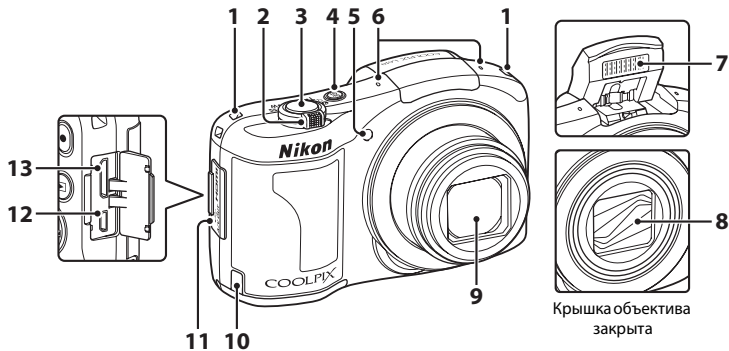

1	Проушины для ремня фотокамеры..... 4
	Рычажок зуммирования27
	W : широкоугольное положение27
	T : телефото27
2	: просмотр уменьшенных изображений.....75
	: увеличение при просмотре74
	: Справка.....38
3	Спусковая кнопка затвора.....28
4	Выключатель питания/индикатор включения питания..... 22
5	Индикатор автоспуска.....56
	Вспомогательная подсветка АФ.....98

6	Микрофон (стерео) 79, 90
7	Вспышка..... 5, 53
8	Крышка объектива
9	Объектив
10	Крышка разъема питания (предназначен для сетевого блока питания, приобретаемого дополнительно в компании Nikon)..... 15, 95
11	Крышка разъема 80
12	Разъем USB/выходной аудио-/видеоразъем..... 80
13	Разъем HDMI mini (тип C) 80

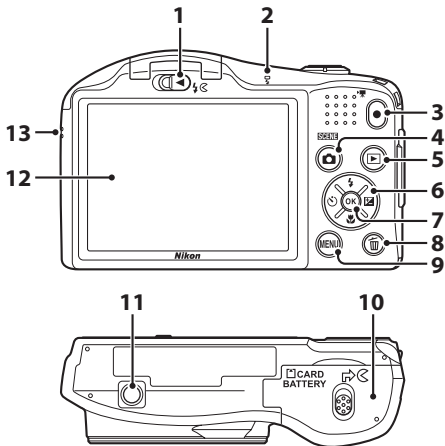

1	Рычажок (открытие вспышки).....5, 53	8	Кнопка (удалить).....32
2	Индикатор вспышки.....55	9	Кнопка MENU6, 63, 78, 93, 98
3	Кнопка (видеосъемка)90	10	Крышка батарейного отсека/ гнезда для карты памяти 14, 16
4	Кнопка (режим съемки)36, 37, 46, 48, 51	11	Штативное гнездо :19
5	Кнопка (просмотр).....30, 76	12	Монитор.....8
6	Мульти-selector	13	Громкоговоритель.....79, 94
7	Кнопка (сделать выбор)		

Прикрепление ремня фотокамеры

Пропустите ремень через левую или правую проушину и прикрепите ремень.

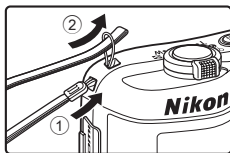

Подъем и опускание вспышки

Сдвиньте рычажок  (открытие вспышки), чтобы поднять вспышку.

- Настройки вспышки → «Использование вспышки (режимы вспышки)» (📖 53)
- Осторожно нажимая на вспышку, опустите ее до полной фиксации, если вспышка не используется.



Использование меню (кнопка MENU)

Для перемещения по меню можно использовать мультиселектор и кнопку **OK**.

1 Нажмите кнопку MENU.

- Отображается меню.

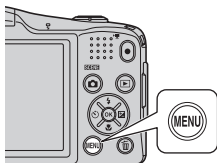

2 Нажмите кнопку мультиселектора ◀.

- Текущая вкладка отображается желтым цветом.

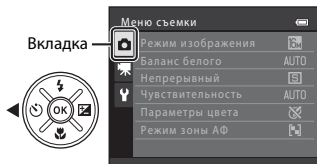

3 Чтобы выбрать другую вкладку, нажмите ▲ или ▼.

- Отображается содержимое выбранной вкладки.

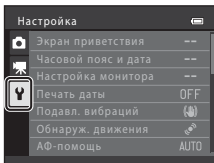

4 Нажмите кнопку **OK**.

- Теперь можно выбирать элементы в меню.

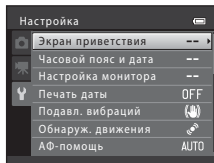

- 5** Чтобы выбрать элемент в меню, нажмите **▲** или **▼**.

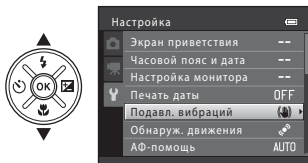

- 6** Нажмите кнопку **OK**.

- Отображаются настройки для выбранного элемента.

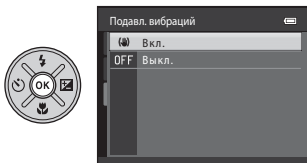

- 7** Чтобы выбрать настройку, нажмите **▲** или **▼**.

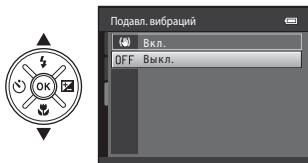



- 8** Нажмите кнопку **OK**.

- Выбранная настройка применяется.
- По завершении использования меню нажмите кнопку **MENU**.



Настройка пунктов меню. Примечания

- В зависимости от текущего режима съемки и состояния фотокамеры некоторые пункты меню выбрать невозможно. Недоступные пункты отображаются серым цветом и не могут быть выбраны.
- Во время отображения меню можно переключиться в режим съемки, нажав спусковую кнопку затвора, кнопку  (режим съемки) или кнопку  (видеосъемка).

Монитор

- Информация, отображаемая на мониторе при съемке и просмотре, изменяется в зависимости от настроек фотокамеры и выполняемой операции. По умолчанию информация отображается при включении фотокамеры, а также во время работы с фотокамерой, а затем, через несколько секунд, ее отображение отключается (**Настройка монитора** (📖 98) > **Информация о фото** > **Авто**).

Режим съемки

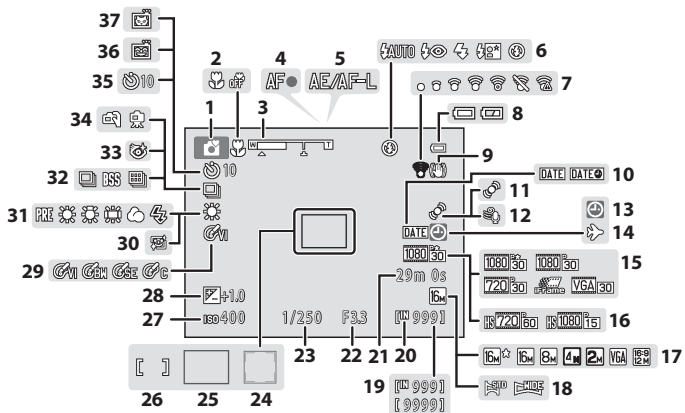

1	Режим съемки	36, 37, 46, 48, 51
2	Режим макросъемки	58
3	Индикатор зума	27, 58
4	Индикатор фокусировки	28
5	Индикатор AE/AF-L.....	44
6	Режим вспышки	53
7	Индикатор Eye-Fi.....	99
8	Индикатор уровня заряда батареи.....	22
9	Символ подавления вибраций	98
10	Печать даты.....	98
11	Значок обнаружения движения	98
12	Подавл. шумов от ветра	93
13	Индикатор «Дата не установлена»	21, 98,  97
14	Индикатор пункта назначения	98
15	Параметры видео (видеоролика с нормальной скоростью)	93
16	Параметры видео (видеоролика HS).....	93
17	Режим изображения	64,  39
18	Простая панорама	42
19	Число оставшихся кадров (фотографии)	22
20	Индикатор внутренней памяти.....	22

21	Время записи видеоролика	92
22	Значение диафрагмы	29
23	Выдержка	29
24	Зона фокусировки (распознавание лиц, распознавание домашних питомцев).....	28, 43, 48
25	Зона фокусировки (АФ с обнаруж. объекта).....	64, 69
26	Зона фокусировки (центр)	28, 64
27	Чувствительность ISO	64
28	Величина коррекции экспозиции.....	60
29	Параметры цвета	64
30	Смягчение тона кожи	64
31	Баланс белого.....	64
32	Режим непрерывной съемки	43, 64
33	Значок отслеживания моргания.....	64
34	С рук, штатив	40
35	Индикатор автоспуска	56
36	Таймер улыбки	64
37	Автосп. для пор. пит.....	43

Режим просмотра

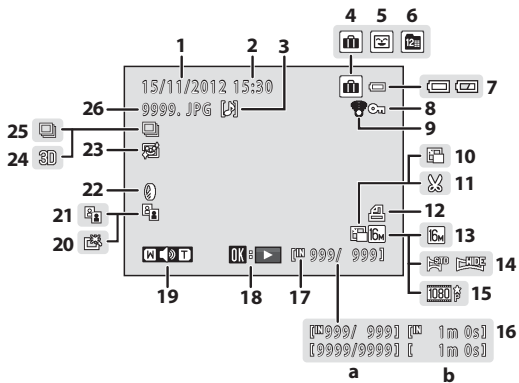

1	Дата записи.....	18
2	Время записи.....	18
3	Индикатор звуковой заметки.....	79, 59
4	Значок альбома в режиме избранных снимков.....	76, 7
5	Значок категории в режиме автосортировки.....	76, 11
6	Значок списка по дате.....	76, 13
7	Индикатор уровня заряда батареи.....	22
8	Символ защиты.....	78, 56
9	Индикатор Eye-Fi.....	99, 87
10	Значок уменьшенного снимка.....	78, 24
11	Значок кадрированной копии.....	74, 25
12	Значок задания печати.....	78, 51
13	Режим изображения.....	64, 39
14	Простая панорама.....	42, 3
15	Параметры видео.....	93, 64
16	(a) Номер текущего снимка/ общее число снимков.....	30
	(b) Время записи видеоролика.....	94

17	Индикатор внутренней памяти.....	30
	Разметка просмотра простой панорамы.....	42, 6
18	Разметка просмотра последовательности.....	31, 14
	Индикатор просмотра видеоролика.....	94
19	Индикатор громкости.....	95
20	Значок быстрой обработки.....	78, 19
21	Значок D-Lighting.....	78, 20
22	Значок эффектов фильтров.....	78, 22
23	Значок смягчения тона кожи.....	78, 21
24	Индикатор 3D изображения.....	44
25	Отображение последовательности (если выбран параметр Отдельные снимки).....	79, 63
26	Номер и тип файла.....	93



A series of ten horizontal dashed lines spanning the width of the page, intended for handwriting practice.



Основы съемки и просмотра

Подготовка

Подготовка 1. Установка батарей	14
Подготовка 2. Установка карты памяти.....	16
Подготовка 3. Установка языка дисплея, даты и времени.....	18



Съемка

Шаг 1. Включение фотокамеры	22
Шаг 2. Выбор режима съемки	24
Шаг 3. Компонировка кадра.....	26
Шаг 4. Фокусировка и съемка	28



Просмотр

Шаг 5. Просмотр изображений	30
Шаг 6. Удаление изображений	32

Подготовка 1. Установка батарей

1 Откройте крышку батарейного отсека/гнезда для карты памяти.

- Прежде чем открывать крышку батарейного отсека/гнезда для карты памяти, переверните фотокамеру нижней частью вверх, чтобы из нее не выпали батареи.



2 Вставьте батареи.

- Убедитесь в правильной ориентации положительных (+) и отрицательных (-) контактов, как это показано на этикетке на входе батарейного отсека, и вставьте батареи.

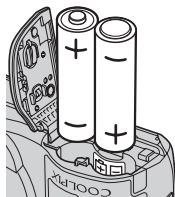

3 Закройте крышку батарейного отсека/гнезда для карты памяти.



Применимые батареи

- Щелочная батарея LR6/L40 (типоразмер AA) × 2 (входят в комплект поставки)
- Литиевая батарея FR6/L91 (типоразмер AA) × 2
- Никель-металлгидридная аккумуляторная батарея EN-MH2 × 2

✓ Извлечение батарей

- Выключите фотокамеру. Прежде чем открывать крышку батарейного отсека/гнезда для карты памяти, убедитесь в том, что индикатор включения питания и монитор не светятся.
- Сразу после использования фотокамеры батареи, карта памяти, а также сама фотокамера могут быть горячими. При извлечении батарей или карты памяти соблюдайте меры предосторожности.

✓ Батареи. Примечания

- Перед использованием прочитайте и примите к сведению предупреждения о батарее на странице viii в разделе «Батареи» (🔋:3).
- Не используйте одновременно старые и новые батареи, а также батареи различных производителей или различных типов.
- Не допускается использование батарей со следующими дефектами:

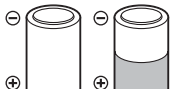

батареи с облупившимся
поверхностным слоем;



батареи, изоляция которых не
закрывает область вокруг
отрицательного контакта;

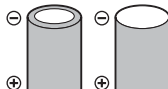

батареи с плоским
отрицательным
контактом.

✓ Тип батарей

Задание параметра **Тип батарей** в меню настройки (📖 99) в соответствии с типом батарей, установленных в фотокамере, способствует более продолжительной работе батарей.

По умолчанию фотокамера настроена на тип батарей, поставляемых при покупке. Если используются батареи любого другого типа, включите фотокамеру и измените настройку.

📌 Щелочные батареи

Ресурс щелочных батарей может существенно различаться в зависимости от производителя. Выберите батареи надежных марок.

📌 Источник питания переменного тока

- Для питания фотокамеры от сетевой розетки можно использовать сетевой блок питания EH-65A (приобретается дополнительно; 📖95).
- Ни при каких обстоятельствах не используйте сетевой блок питания другого изготовителя или модели, отличной от EH-65A. Несоблюдение этой меры предосторожности может привести к перегреву или повреждению фотокамеры.

Подготовка 2. Установка карты памяти

1 Выключите фотокамеру и откройте крышку батарейного отсека/гнезда для карты памяти.

- При выключении фотокамеры индикатор включения питания и монитор выключаются.
- Прежде чем открывать крышку батарейного отсека/гнезда для карты памяти, переверните фотокамеру нижней частью вверх, чтобы из нее не выпали батареи.



2 Вставьте карту памяти.

- Вставьте карту памяти до полной фиксации.

Вставка карты памяти

Попытка вставить карту памяти не той стороной может привести к повреждению фотокамеры и карты памяти.

Убедитесь, что карта памяти находится в правильном положении.

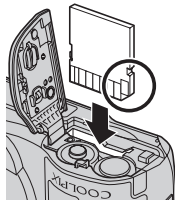

3 Закройте крышку батарейного отсека/гнезда для карты памяти.

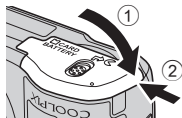

Форматирование карты памяти

- Обязательно отформатируйте в этой фотокамере карту памяти, ранее использовавшуюся в другом устройстве, при ее первой установке в эту фотокамеру.
- **При форматировании карты памяти все данные удаляются с карты без возможности их восстановления.**
Перед форматированием копируйте с карты памяти на компьютер все данные, которые требуется сохранить.
- Чтобы отформатировать карту памяти, установите ее в фотокамеру, нажмите кнопку **MENU** и выберите **Форматир. карточки** (🔗82) в меню настройки (📖 98).

Карты памяти. Примечания

Для получения дополнительной информации смотрите раздел «Карты памяти» (🔗5) и документацию, поставляемую с картой памяти.

Извлечение карты памяти

Выключите фотокамеру. Прежде чем открывать крышку батарейного отсека/гнезда для карты памяти, убедитесь в том, что индикатор включения питания и монитор не светятся.

Осторожно вдавите карту памяти внутрь фотокамеры (1), чтобы карта частично вышла, а затем извлеките карту (2). Не извлекайте ее под углом.

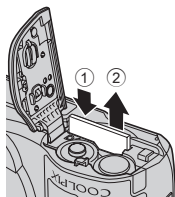

Предупреждение о высокой температуре

Сразу после использования фотокамера, батареи и карта памяти могут быть горячими. При извлечении батарей или карты памяти соблюдайте меры предосторожности.

Внутренняя память и карты памяти

Данные, содержащиеся в фотокамере, включая изображения и видеоролики, можно сохранять как во внутренней памяти фотокамеры (прибл. 28 МБ), так и на карте памяти. Для сохранения и просмотра изображений во внутренней памяти извлеките карту памяти.

Подготовка 3. Установка языка дисплея, даты и времени

При первом включении фотокамеры отображается диалоговое окно выбора языка и диалоговое окно установки даты и времени для часов фотокамеры.

1 Для включения фотокамеры нажмите выключатель питания.

- При включении фотокамеры загорается индикатор включения питания (зеленый), а затем включается монитор (при включении монитора индикатор включения питания выключается).

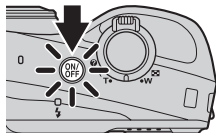

2 Нажмите кнопку мультиселектора ▲ или ▼, чтобы выбрать нужный язык, а затем нажмите кнопку **OK**.

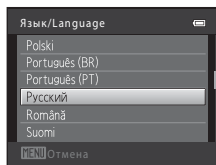

3 Нажмите ▲ или ▼, чтобы выбрать **Да**, а затем нажмите кнопку **OK**.

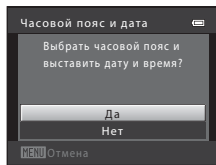

4 Нажмите ◀ или ▶, чтобы выбрать домашний часовой пояс, а затем нажмите кнопку **OK**.

- Нажмите кнопку ▲, чтобы включить функцию летнего времени. Если функция летнего времени включена, в верхней части монитора отображается значок ☀. Нажмите кнопку ▼, чтобы отключить функцию режима летнего времени.

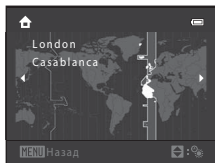

5 Нажмите ▲ или ▼, чтобы выбрать формат даты, а затем нажмите кнопку **OK**.

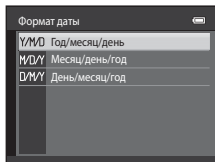

6 Чтобы установить дату и время, нажмите ▲, ▼, ◀ или ▶, а затем нажмите кнопку **OK**.

- Выбор элемента: нажмите ▶ или ◀ (переключение между **Д**, **М**, **Г**, часами и минутами).
- Изменение даты и времени: нажмите ▲ или ▼.
- Подтверждение настройки: выберите настройку минут, а затем нажмите кнопку **OK**.

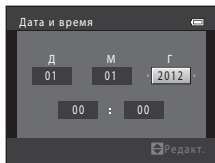

7 Нажмите ▲ или ▼, чтобы выбрать **Да**, а затем нажмите кнопку **OK**.

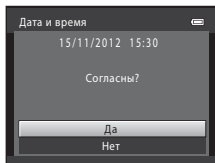



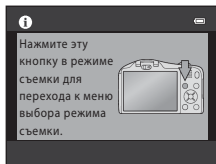

8 Нажмите кнопку .

- Выдвигается объектив и отображается экран выбора режима съемки.



9 При отображении режима **Простой авто режим** нажмите кнопку .

- Фотокамера переходит в режим съемки, и можно делать снимки в Простом авто режиме ( 24).
- Прежде чем нажимать кнопку , нажмите кнопку мультиселектора  или , чтобы переключиться в другой режим съемки.

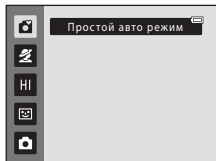

Изменение настроек языка, даты и времени

- Эти настройки можно изменить с помощью параметров **Язык/Language** (🔗83) и **Часовой пояс и дата** (🔗70) в меню настройки **Y** (📖 98).
- Функцию летнего времени можно включить или отключить, выбрав в меню настройки **Y > Часовой пояс и дата** (🔗70) > **Часовой пояс**. При включении функции летнего времени часы переводятся на один час вперед, а при ее выключении – на один час назад. Если выбран пункт назначения (➔), разница во времени между пунктом назначения и домашним часовым поясом (🏠) вычисляется автоматически, а дата и время в выбранном регионе сохраняются при съемке.
- Если выйти из меню, не установив дату и время, то при отображении экрана съемки будет мигать символ 🕒. Установите дату и время с помощью параметра **Часовой пояс и дата** в меню настройки (📖 98, 🔗70).

Батарея часов



- Часы фотокамеры получают питание от резервной батареи, работающей независимо от основных батарей фотокамеры.
- Подзарядка резервной батареи осуществляется при установке основных батарей или при подключении сетевого блока питания. Необходимое время подзарядки составляет около 10 часов, что обеспечивает автономное электропитание в течение нескольких дней.
- Если резервная батарея фотокамеры разряжается, то при включении фотокамеры отображается экран настройки даты и времени. Установите дату и время еще раз. → Шаг 3 раздела «Подготовка 3. Установка языка дисплея, даты и времени» (📖 18)

Впечатывание даты съемки на печатаемых изображениях

- Установите дату и время до начала съемки.
- Можно впечатывать дату съемки в изображения по мере их съемки, установив параметр **Печать даты** (🔗75) в меню настройки (📖 98).
- Чтобы дата и время впечатывались без использования настройки **Печать даты**, выполняйте печать с помощью программного обеспечения ViewNX 2 (📖 82).

Шаг 1. Включение фотокамеры

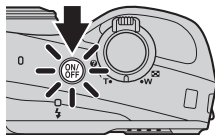

1 Нажмите выключатель питания.

- Выдвигается объектив, и включается монитор.
- Нажмите рычажок  (открытие вспышки), чтобы поднять вспышку ( 5).



2 Проверьте индикатор уровня заряда батареи и число оставшихся кадров.

Индикатор уровня заряда батареи

Монитор	Описание
	Высокий уровень заряда батареи.
	Низкий уровень заряда батареи. Позаботьтесь о замене батарей.
Батарея разряжена.	Съемка невозможна. Замените батареи.

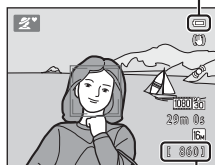

Индикатор уровня заряда батарей



Число оставшихся кадров

Число оставшихся кадров

Отображается количество снимков, которое можно сделать.

- Если карта памяти не установлена, отображается значок , и изображения сохраняются во внутренней памяти (прибл. 28 МБ).
- Число оставшихся кадров зависит от объема доступной памяти во внутренней памяти фотокамеры или на карте памяти, а также от качества и размера изображения (задается настройкой режима изображения;  64,  40).

Вспышка. Примечания

Вспышка не открывается автоматически. Поднимайте вспышку ( 5, 53), когда ее использование необходимо (например, при съемке в местах с недостаточным освещением, или если объект съемки освещен сзади).

Включение и выключение фотокамеры





- При включении фотокамеры загорается индикатор включения питания (зеленый), а затем включается монитор (при включении монитора индикатор включения питания выключается).
- Для выключения фотокамеры нажмите выключатель питания. При выключении фотокамеры индикатор включения питания и монитор выключаются.
- Чтобы включить фотокамеру и переключиться в режим просмотра, можно нажать и удерживать кнопку  (просмотр). Объектив не выдвигается.



Функция экономии энергии (Авто выкл.)

Если в течение определенного времени не выполняется никаких действий, монитор выключается, фотокамера переходит в режим ожидания, а индикатор включения питания мигает. При бездействии в течение приблизительно еще трех минут фотокамера автоматически выключается.

Когда фотокамера находится в режиме ожидания, монитор можно включить, выполнив одно из следующих действий:

- нажмите выключатель питания, спусковую кнопку затвора, кнопку  (режим съемки), кнопку  (просмотр) или кнопку  видеосъемка)
- Время, по истечении которого фотокамера переходит в режим ожидания, можно изменить с помощью настройки **Авто выкл.** в меню настройки ( 98).
- По умолчанию фотокамера переходит в режим ожидания приблизительно через одну минуту, если используется режим съемки или режим просмотра.

Шаг 2. Выбор режима съемки

1 Нажмите кнопку .

- Отображается меню выбора режима съемки, позволяющее выбрать нужный режим съемки.

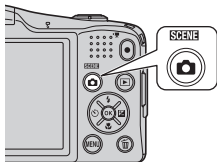





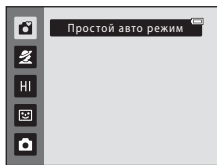











2 Нажмите кнопку мультиселектора или , чтобы выбрать нужный режим съемки, а затем нажмите кнопку **OK**.

- В этом примере использован режим  (простой авто режим).
- При выключении фотокамеры настройка режима съемки сохраняется.



Доступные режимы съемки

 Простой авто режим (📖 36)	При компоновке кадра фотокамера автоматически выбирает оптимальный сюжетный режим.
 Сюжет (📖 37)	Настройки фотокамеры оптимизируются в соответствии с выбранным сюжетом. <ul style="list-style-type: none">• Чтобы выбрать сюжет, сначала отобразите меню выбора режима съемки, а затем нажмите кнопку мультиселектора . Выберите нужный режим съемки, нажав кнопку , ,  или , а затем нажмите кнопку .
 Специальн. эффекты (📖 46)	Во время съемки к изображениям можно применять различные эффекты. Доступно четыре эффекта. <ul style="list-style-type: none">• Чтобы выбрать тот или иной эффект, сначала отобразите меню выбора режима съемки, а затем нажмите кнопку мультиселектора . Выберите нужный эффект, нажав кнопку , ,  или , а затем нажмите кнопку .
 Интеллект. портрет (📖 48)	Когда фотокамера распознает улыбающееся лицо, можно сделать снимок автоматически, не нажимая спусковую кнопку затвора (таймер улыбки). Для смягчения тон кожи на лицах снимаемых людей можно использовать параметр смягчения тона кожи.
 Авто режим (📖 51)	Используется при обычной съемке. Настройки регулируются в меню настройки (📖 63) в соответствии с условиями съемки и типом снимка.

Изменение настроек во время съемки

- Функции, устанавливаемые с помощью мультиселектора → 📖 52
 - Использование вспышки → 📖 53
 - Использование автоспуска → 📖 56
 - Использование режима макросъемки → 📖 58
 - Настройка яркости (коррекция экспозиции) → 📖 60
- Функции, которые можно установить нажатием кнопки **MENU** (Меню съемки) → 📖 63
- Функции, которые можно установить нажатием кнопки **MENU** (меню настройки) → 📖 98

Шаг 3. Компоновка кадра

1 Держите фотокамеру неподвижно.

- Не допускайте, чтобы пальцы, волосы, ремень фотокамеры или другие предметы закрывали объектив, вспышку, вспомогательную подсветку АФ и микрофон.

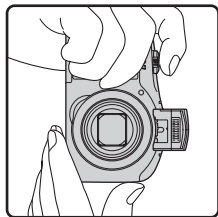
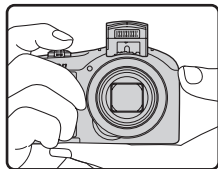

2 Скомпонуйте кадр.

- Направьте фотокамеру на нужный объект.
- Когда фотокамера определяет режим съемки, значок режима съемки изменяется (📖 36).

Значок режима съемки

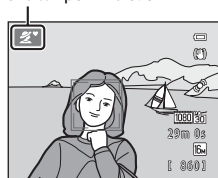

✓ Простой авто режим

- В зависимости от условий съемки фотокамера, возможно, не выберет нужный сюжетный режим. В этом случае выберите другой режим съемки (☞ 37, 46, 48, 51).
- Если используется цифровой зум, режим съемки изменяется на 📷.

📎 Использование штатива

- В следующих ситуациях для обеспечения устойчивости фотокамеры рекомендуется использовать штатив.
 - При съемке в условиях низкой освещенности с опущенной вспышкой или же при съемке в условиях низкой освещенности с использованием режима съемки, в котором срабатывание вспышки не предусмотрено.
 - При увеличении объекта.
- При использовании штатива установите для параметра **Подавл. вибраций** в меню настройки (☞ 98) значение **Выкл.**

Использование зума

Поверните рычажок зуммирования, чтобы включить оптический зум.

- Для увеличения и приближения объекта поверните рычажок зуммирования в направлении **T** (телефото).
- Для уменьшения объекта и расширения угла обзора поверните рычажок зуммирования в направлении **W** (широкоугольное положение).

При включении фотокамеры зум перемещается в максимально широкоугольное положение.

- При полном повороте рычажка зуммирования зум действует быстро, а при его частичном повороте — медленно (исключением является запись видеороликов).
- При повороте рычажка зуммирования в верхней части монитора отображается индикатор зума.
- Если оптический зум фотокамеры находится в максимальном положении, то при повороте рычажка зуммирования в положение **T** включается цифровой зум, позволяющий увеличить изображение до 2х.

Уменьшение **W** **T** Увеличение

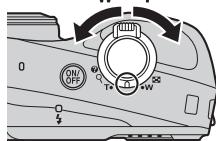

← Оптический зум Цифровой зум →

📎 Цифровой зум и интерполяция

Если при использовании цифрового зума увеличение переходит за отметку 📷 на индикаторе зума, качество изображения ухудшается.

При съемке изображений меньшего размера отметка 📷 находится правее. Поэтому, если размер изображения меньше (как это определено режимом изображения; ☞ 64, 📷 39), большее цифровое увеличение можно применить без ухудшения качества изображения.



Малый размер снимка

Шаг 4. Фокусировка и съемка

- 1 Нажмите спусковую кнопку затвора наполовину (📖 29).

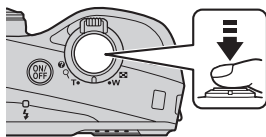

- Если лицо распознано: Фотокамера фокусируется на лице, выделенном двойной желтой рамкой (зона фокусировки). Когда объект окажется в фокусе, двойная рамка начнет светиться зеленым цветом.



- Если ни одно лицо не распознано: Фотокамера фокусируется на объекте в центре кадра. После выполнения фокусировки зона фокусировки загорается зеленым цветом.





- При использовании цифрового зума фотокамера фокусируется на объекте в центре кадра, и зона фокусировки не отображается. После того как фотокамера сфокусируется, индикатор фокусировки (📖 8) загорается зеленым цветом.
- Пока спусковая кнопка затвора остается нажатой наполовину, зона фокусировки или индикатор фокусировки могут мигать красным цветом. Это означает, что фокусировка в фотокамере не работает. Измените компоновку кадра, а затем повторно нажмите спусковую кнопку затвора наполовину.

- 2 Плавно нажмите спусковую кнопку затвора до конца (📖 29).

- Выполняется спуск затвора, и изображение сохраняется.



Спусковая кнопка затвора

<p>Нажмите наполовину</p> 	<p>Чтобы установить фокусировку и экспозицию (значение выдержки и диафрагмы), нажмите спусковую кнопку затвора наполовину и прекратите нажатие при ощущении сопротивления. Фокусировка и экспозиция остаются заблокированными, пока спусковая кнопка затвора удерживается нажатой наполовину.</p>
<p>Нажмите до конца</p> 	<p>Нажмите спусковую кнопку затвора наполовину, а затем плавно нажмите ее до конца, чтобы спустить затвор и сделать снимок. Нажимая спусковую кнопку затвора, не прилагайте чрезмерных усилий, поскольку это может вызвать дрожание фотокамеры и привести к смазыванию изображений. Нажимайте кнопку плавно.</p>



✓ Сохранение данных. Примечания

После фотосъемки или записи видеоролика число оставшихся кадров или значение оставшегося времени записи мигает в процессе сохранения изображений или видеороликов. **Не открывайте крышку батарейного отсека/гнезда для карты памяти.** Данные изображений или видеороликов могут быть потеряны, а камера или карта памяти могут прийти в негодность.

✓ Фокусировка. Примечания

Объекты, не подходящие для автофокусировки →  72

Вспомогательная подсветка АФ и вспышка

Если объект слабо освещен, при нажатии спусковой кнопки затвора наполовину может включиться вспомогательная подсветка АФ ( 98), а при нажатии спусковой кнопки затвора до конца может сработать вспышка ( 53).

Чтобы не упустить момент

Если вам кажется, что момент съемки может быть упущен, нажмите спусковую кнопку затвора сразу до конца, без промежуточного нажатия наполовину.





Шаг 5. Просмотр изображений

1 Нажмите кнопку (просмотр).

- Фотокамера переключается в режим просмотра, и последнее сохраненное изображение отображается в режиме полнокадрового просмотра.





2 Выберите мультиселектором изображение для отображения.

- Отображение предыдущего изображения:  или 
- Отображение следующего изображения:  или 

Отображение предыдущего изображения



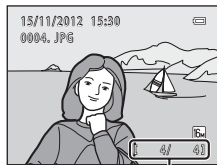

Отображение следующего изображения

- Чтобы просмотреть изображения, сохраненные во внутренней памяти фотокамеры, извлеките карту памяти из фотокамеры. Рядом с номером текущего изображения/общим числом изображений отображается .
- Чтобы вернуться в режим съемки, нажмите кнопку , спусковую кнопку затвора или кнопку  (видеосъемка).



Номер текущего снимка/
общее число снимков

Просмотр изображений

- При переключении на предыдущее или следующее изображение они могут кратко отображаться в низком разрешении.
- При просмотре изображений, на которых во время съемки были распознаны лица людей (📖 67) или морды домашних питомцев (📖 43), изображения автоматически поворачиваются на экране просмотра в зависимости от ориентации распознанных лиц или морд.
- Каждая серия изображений, сделанных со следующими настройками, сохраняется как последовательность, и по умолчанию для представления изображений в последовательности отображается только первое изображение (т.н. «основной снимок») (📖 79). Нажмите кнопку  для отображения изображений по отдельности. Нажмите кнопку , чтобы вернуться к отображению только основного снимка.



Дополнительная информация

- Увеличение при просмотре → 📖 74
- Отображение уменьшенного изображения, отображение календаря → 📖 75
- Выбор определенных типов изображений для просмотра → 📖 76
- Функции, которые можно установить нажатием кнопки **MENU** (Меню просмотра) → 📖 78

Шаг 6. Удаление изображений

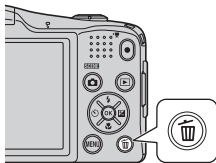
- 1 Чтобы удалить изображение, отображаемое в данный момент на мониторе, нажмите кнопку .



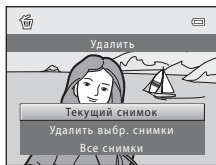

- 2 Нажмите кнопку мультиселектора  или , чтобы выбрать нужный способ удаления, а затем нажмите кнопку .

- **Текущий снимок:** удаление только текущего изображения.
- **Удалить выбр. снимки:** можно выбрать и удалить несколько изображений ( 33).
- **Все снимки:** удаление всех изображений.
- Для выхода без удаления нажмите кнопку **MENU**.



- 3 Нажмите  или , чтобы выбрать **Да**, а затем нажмите кнопку .

- Восстановить удаленные изображения невозможно.
- Для отмены нажмите  или , чтобы выбрать **Нет**, а затем нажмите кнопку .

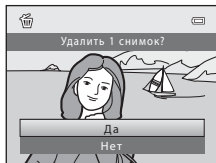

Работа с экраном «Удалить выбр. снимки»

1 Нажмите кнопку мультиселектора ◀ или ▶, чтобы выбрать изображение для удаления, а затем нажмите ▲ для отображения значка ✔.

- Чтобы отменить выбор, нажмите ▼ для удаления значка ✔.
- Поверните рычажок зуммирования (📖 2) в направлении Т (🔍), чтобы вернуться в режим полнокадрового просмотра, или в направлении W (📏) для показа уменьшенных изображений.



2 Значком ✔ пометьте изображения, которые требуется удалить, а затем нажмите кнопку OK для подтверждения выбора.

- Отображается окно подтверждения. Следуйте инструкциям, отображаемым на мониторе.

✔ Удаление. Примечания

- Восстановить удаленные изображения невозможно. Перед удалением важные изображения следует копировать с фотокамеры на компьютер.
- Защищенные изображения (🔒 78) удалить невозможно.

✔ Удаление снимков в последовательности

- Если нажать кнопку 🗑️ и удалить основной снимок в режиме отображения только основных снимков для последовательностей изображений (📖 30), то будут удалены все изображения в последовательности, включая основной снимок.
- Чтобы удалить отдельные изображения в последовательности, нажмите кнопку OK для отображения изображений по одному, а затем нажмите кнопку 🗑️.

🗑️ Удаление последнего изображения, сделанного в режиме съемки

В режиме съемки нажмите кнопку 🗑️, чтобы удалить последний сохраненный снимок.

🗑️ Выбор определенных типов изображений для удаления

В режиме избранных снимков, в режиме автосортировки или в режиме списка по дате (📖 76) можно выбирать для удаления изображения, зарегистрированные в качестве избранных, изображения определенной категории или изображения, снятые в определенное время.



A series of ten horizontal dashed lines spanning the width of the page, intended for handwriting practice.

Функции съемки

В этой главе описываются режимы съемки фотокамеры, а также функции, доступные в каждом режиме съемки. Можно настраивать параметры в соответствии с условиями съемки и снимаемыми изображениями.

 (простой авто режим)	36
Сюжетный режим (съемка в соответствии с сюжетами)	37
Режим специальных эффектов (применение эффектов при съемке)	46
Режим интеллектуального портрета (съемка улыбающихся лиц)	48
Режим  (Авто)	51
Функции, устанавливаемые с помощью мультиселектора ...	52
Использование вспышки (режимы вспышки)	53
Использование автоспуска	56
Использование режима макросъемки	58
Регулировка яркости (Поправка экспозиции)	60
Функции, которые можно установить нажатием кнопки MENU (Меню съемки) ...	63
Функции, одновременное использование которых невозможно	65
Фокусировка	67







(простой авто режим)

При компоновке кадра фотокамера автоматически выбирает оптимальный сюжетный режим.

Вход в режим съемки → кнопка  (режим съемки) → (простой авто режим)  → кнопка 

Автоматический выбор сюжета

При направлении фотокамеры на объект она автоматически выбирает один из следующих сюжетов:









-  Портрет
-  Пейзаж
-  Ночной портрет
-  Ночной пейзаж
-  Макро
-  Освещение сзади
-  Другие сюжеты

Изменение настроек режима (простой авто режим)

- В зависимости от сюжета, выбранного фотокамерой, можно нажимать кнопки мультиселектора ◀ (☺) или ▶ (☒) для задания соответствующих функций. → «Функции, устанавливаемые с помощью мультиселектора» (📖 52), «Настройки по умолчанию» (📖 61)
- Функции, которые можно задать нажатием кнопки MENU → Режим изображения (размер и качество изображения; 📖 64, 🛠️ 39)

Сюжетный режим (съемка в соответствии с сюжетами)













При выборе одного из следующих сюжетов настройки фотокамеры автоматически оптимизируются для выбранного сюжета.

Вход в режим съемки → кнопка  (режим съемки) →  (второй значок сверху*) →  → , , ,  → выбор сюжета → кнопка 

* Отображается последний выбранный значок.

 Портрет (настройка по умолчанию,  38)	 Пейзаж ( 38)	 Спорт ( 38)	 Ночной портрет ( 39)
 Праздник/в помещ. ( 39)	 пляж ( 39)	 Снег ( 39)	 Закат ( 39)
 Сумерки/рассвет ( 39)	 Ночной пейзаж ( 40)	 Макро ( 40)	 Еда ( 41)
 Музей ( 41)	 Фейерверк ( 41)	 Черно-белая копия ( 41)	 Освещение сзади ( 42)
 Простая панорама ( 42)	 Портрет питомца ( 43)	 3D-фотосъемка ( 44)	

Изменение настроек сюжетного режима

- В зависимости от того, какой сюжет выбран, кнопки мультиселектора  () ,  () ,  () или  () используются для установки соответствующих функций. → «Функции, устанавливаемые с помощью мультиселектора» ( 52), «Настройки по умолчанию» ( 61)
- Функции, которые можно задать нажатием кнопки **MENU** → Режим изображения (размер и качество изображения;  64,  39)

Просмотр описания каждого сюжета

На экране выбора сюжета выберите нужный сюжет и поверните рычажок зуммирования (📖 2) в направлении **T** (🔍), чтобы просмотреть описание этого сюжета. Чтобы вернуться к исходному экрану, поверните рычажок зуммирования в направлении **T** (🔍) еще раз.

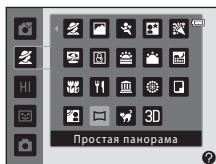

Описание каждого сюжета

👤 Портрет

- Если фотокамера распознает лицо человека, она фокусируется на этом лице (📖 67).
- Функция смягчения тона кожи позволяет добиться смягчения тона кожи на лицах людей (📖 50).
- Если не распознано ни одного лица, фокусировка выполняется на объекте в центре кадра.
- Использование цифрового зума невозможно.
- Фотокамера фокусируется, даже если спусковая кнопка затвора не нажата наполовину. При этом слышен звук фокусировки фотокамеры.

🏞️ Пейзаж

- При спусковой кнопке затвора, нажатой наполовину, зона фокусировки или индикатор фокусировки (📖 9) постоянно светится зеленым цветом.

🏃 Спорт

- Фотокамера фокусируется на зоне, находящейся в центре кадра.
- Если спусковую кнопку затвора продолжать удерживать в полностью нажатом положении, выполняется непрерывная фотосъемка до 4 изображений с частотой приблизительно 1,9 кадра в секунду (если параметр **Режим изображения** установлен в значение 📖).
- Фотокамера фокусируется, даже если спусковая кнопка затвора не нажата наполовину. При этом слышен звук фокусировки фотокамеры.
- Фокусировка, экспозиция и оттенок фиксируются на значениях, определенных для первого изображения в каждой серии.
- Частота кадров при непрерывной съемке может изменяться в зависимости от выбранного режима изображения, установленной карточки памяти и условий съемки.

- ⚠️ При съемке в сюжетных режимах, обозначенных значком 📖, выдержка увеличивается, поэтому рекомендуется использовать штатив. При использовании штатива для обеспечения устойчивости фотокамеры установите в меню настройки (📖 98) для параметра **Подавл. вибраций** значение **Выкл.**

 Ночной портрет

- Вспышка всегда срабатывает. Перед съемкой поднимите вспышку.
- Если фотокамера распознает лицо человека, она фокусируется на этом лице (📖 67).
- Функция смягчения тона кожи позволяет добиться смягчения тона кожи на лицах людей (📖 50).
- Если не распознано ни одного лица, фокусировка выполняется на объекте в центре кадра.
- Использование цифрового зума невозможно.

 Праздник/в помещ.

- Фотокамера фокусируется на зоне, находящейся в центре кадра.
- Дрожание фотокамеры отрицательно влияет на качество изображений, поэтому держите фотокамеру неподвижно. При использовании штатива для обеспечения устойчивости фотокамеры установите в меню настройки (📖 98) для параметра **Подавл. вибраций** значение **Выкл.**

 Пляж

- Фотокамера фокусируется на зоне, находящейся в центре кадра.

 Снег

- Фотокамера фокусируется на зоне, находящейся в центре кадра.

 Закат

- Фотокамера фокусируется на зоне, находящейся в центре кадра.



 Сумерки/рассвет



- При спусковой кнопке затвора, нажатой наполовину, зона фокусировки или индикатор фокусировки (📖 9) постоянно светится зеленым цветом.

Ночной пейзаж

- После выбора  **Ночной пейзаж** выберите  **С рук** или  **Со штатива** на следующем экране.
-  **С рук** (настройка по умолчанию): выберите этот параметр, чтобы делать менее размытые снимки с меньшими шумами, даже если съемка выполняется с рук.
 - Когда значок  в левом верхнем углу монитора становится зеленым, нажмите спусковую кнопку затвора до конца, чтобы сделать серию снимков, которые затем будут объединены и сохранены как единое изображение.
 - Нажав спусковую кнопку затвора до конца, держите фотокамеру в устойчивом положении до тех пор, пока не отобразится отснятое изображение. После съемки не выключайте фотокамеру до тех пор, пока монитор не перейдет в режим съемки.
 - Угол обзора (т.е. область, видимая в кадре) в сохраненном изображении уже угла обзора, видимого на мониторе при съемке.
-  **Со штатива**: выберите этот параметр при использовании штатива или иного средства стабилизации фотокамеры при съемке.
 - Подавление вибраций не используется, если для параметра **Подавл. вибраций** ( 98) в меню настройки установлено значение **Вкл.**
 - При полном нажатии спусковой кнопки затвора выполняется одно изображение с длинной выдержкой.
- При спусковой кнопке затвора, нажатой наполовину, зона фокусировки или индикатор фокусировки ( 9) постоянно светится зеленым цветом.
- Использование цифрового зума невозможно.

Макро

- Включается режим макросъемки ( 58), и фотокамера автоматически приводит зум в ближайшее положение, в котором может выполняться съемка.
- Фотокамера фокусируется на зоне, находящейся в центре кадра. Используйте блокировку фокусировки, чтобы навести на объект, находящийся не в центре кадра ( 71).
- Фотокамера фокусируется, даже если спусковая кнопка затвора не нажата наполовину. При этом слышен звук фокусировки фотокамеры.

-  При съемке в сюжетных режимах, обозначенных значком , выдержка увеличивается, поэтому рекомендуется использовать штатив. При использовании штатива для обеспечения устойчивости фотокамеры установите в меню настройки ( 98) для параметра **Подавл. вибраций** значение **Выкл.**

¶ Еда

- Включается режим макросъемки (📖 58), и фотокамера автоматически приводит зум в ближайшее положение, в котором может выполняться съемка.
- Для регулировки оттенка нажмите кнопку мультиселектора ▲ или ▼. Настройка оттенка сохраняется в памяти фотокамеры даже после ее выключения.
- Фотокамера фокусируется на зоне, находящейся в центре кадра. Используйте блокировку фокусировки, чтобы навести на объект, находящийся не в центре кадра (📖 71).
- Фотокамера фокусируется, даже если спусковая кнопка затвора не нажата наполовину. При этом слышен звук фокусировки фотокамеры.

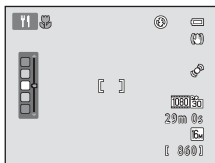

🏛 Музей

- Вспышка не срабатывает.
- Фотокамера фокусируется на зоне, находящейся в центре кадра.
- Пока спусковая кнопка затвора удерживается нажатой до конца, фотокамера выполняет съемку серии (до 10 изображений), выбирает самое резкое изображение в серии и автоматически сохраняет его (выбор лучшего снимка).

⚙ Фейерверк



- Выдержка фиксируется на значении 4 секунды.
- Фотокамера фокусируется на бесконечности.
- При нажатии спусковой кнопки затвора наполовину индикатор фокусировки (📖 9) всегда светится зеленым цветом.
- При использовании оптического зума доступно шесть положений, как показано справа.

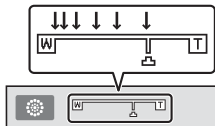



🖼 Черно-белая копия

- Фотокамера фокусируется на зоне, находящейся в центре кадра.
- Используется одновременно с режимом макросъемки (📖 58) для съемки объектов, расположенных близко к фотокамере.

Освещение сзади

- Вспышка всегда срабатывает. Перед съемкой поднимите вспышку.
- Фотокамера фокусируется на зоне, находящейся в центре кадра.

Простая панорама

- Панорамный снимок можно снять, просто перемещая фотокамеру в нужном направлении.
 - После выбора  **Простая панорама** выберите расстояние съемки **Нормальная (180°)** или **Широкая (360°)** на следующем экране.
 - Нажмите спусковую кнопку затвора до конца, затем уберите палец со спусковой кнопки затвора и медленно переместите фотокамеру по горизонтали. Съемка закончится автоматически после завершения указанного диапазона съемки.
 - Когда начинается съемка, фотокамера фокусируется на зоне, находящейся в центре кадра.
 - Зум фиксирован в максимальном широкоугольном положении.
 - При нажатии кнопки  в тот момент, когда изображение, снятое в режиме простой панорамы, отображается в режиме полнокадрового просмотра, изображение автоматически прокручивается.
- «Использование функции «Простая панорама» (съемка и просмотр)» 

Печать изображений панорам. Примечания

В зависимости от настроек принтера, возможно, не удастся полностью напечатать изображения панорам. Кроме того, печать на некоторых принтерах может быть недоступна.

Для получения дополнительной информации смотрите документацию, прилагаемую к принтеру, или обратитесь в лабораторию цифровой печати фотографий.

🐾 Портрет питомца

- При наведении фотокамеры на морду кошки или собаки фотокамера может распознать морду и сфокусироваться на ней. По умолчанию фотокамера выполняет спуск затвора после того, как она сфокусировалась (автоспуск для портрета питомца).
- После выбора 🐾 **Портрет питомца** выберите **Покадровый** или **Непрерывный** на следующем экране.
 - **Покадровый**: выполняется одиночная съемка изображений.
 - **Непрерывный**: после фокусировки на распознанной морде фотокамера выполняет непрерывную съемку 3 изображений. При съемке вручную фотокамера снимает приблизительно 4 изображений, если спусковая кнопка затвора нажата до конца и удерживается в этом положении. Изображения снимаются непрерывно с частотой приблизительно 1,9 кадра в секунду (если для параметра **Режим изображения** установлено значение 📷 **4608x3456**).

📷 Автосп. для пор. пит.

- Чтобы изменить настройки параметра **Автосп. для пор. пит.**, нажмите кнопку мультиселектора ◀ (🔍).
 - **📷**: когда фотокамера распознает морду домашнего питомца, она фокусируется на ней, а затем автоматически выполняет спуск затвора.
 - **OFF**: фотокамера не выполняет спуск затвора автоматически, даже если морда домашнего питомца распознана. Для спуска затвора нажмите спусковую кнопку затвора. Фотокамера также обнаруживает лица людей (👤 67).
Если в одном и том же кадре распознается и лицо человека, и морда домашнего питомца, фотокамера фокусируется на морде домашнего питомца.
 - Режим **Автосп. для пор. пит.** отключается автоматически, если:
 - Выполнено пять серий съемки.
 - Внутренняя память или карта памяти заполнена.
- Чтобы продолжить съемку с параметром **Автосп. для пор. пит.**, нажмите кнопку мультиселектора ▶ (🔍) для повторной установки.

📷 Зона фокусировки

- Когда фотокамера распознает морду животного, вокруг этой морды отображается двойная желтая рамка (зона фокусировки), изменяющая свой цвет на зеленый после того, как фотокамера сфокусируется.
- Когда фотокамера распознает несколько морд кошек или собак (может быть распознано до пяти морд), самая крупная морда на мониторе выделяется двойной рамкой, а остальные — одинарными рамками.
- Если не распознано ни одной морды домашнего питомца или ни одного лица человека, фокусировка выполняется на объекте в центре кадра.

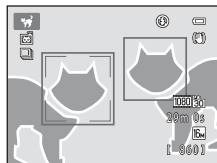

📷 Портрет питомца. Примечания

- Использование цифрового зума невозможно.
- В зависимости от расстояния от объекта до фотокамеры, скорости движения объекта, направления его взгляда, освещенности и т.д. морды домашних питомцев могут не распознаваться, или же в рамке могут отображаться другие объекты.

3D 3D-фотосъемка

- Фотокамера делает по одному снимку для каждого глаза, чтобы имитировать 3D изображение на телевизоре или мониторе с поддержкой формата 3D.
- Сделайте первый снимок, нажав спусковую кнопку затвора, затем переместите фотокамеру по горизонтали вправо, чтобы совместить объект съемки с разметкой на мониторе. Если объект будет совмещен с разметкой, фотокамера автоматически выполнит второй снимок.
- При выполнении первого снимка фотокамера фокусируется на зоне, находящейся в центре кадра.
- Значения фокусировки, экспозиции и баланса белого блокируются после первого снимка, и на мониторе отображается **AE/AF-L**.
- Угол обзора (т.е. область, видимая в кадре) в сохраненном изображении уже угла обзора, видимого на мониторе при съемке.
- Изображения, сделанные в этом режиме, сохраняются с размером **1920x1080**.
- Два отснятых изображения сохраняются как 3D изображение (файл MPO). Первое изображение (для левого глаза) также сохраняется в виде файла JPEG.



Разметка

Съемка 3D изображений. Примечания

- Движущиеся объекты не пригодны для 3D-фотосъемки.
- По мере увеличения расстояния между фотокамерой и объектом трехмерный эффект в 3D изображениях становится менее выраженным.
- Трехмерный эффект в 3D изображениях становится менее выраженным, если снимаемый объект плохо освещен, или если второе изображение не совмещено с достаточной точностью.
- На изображениях, снятых при недостаточном освещении, может быть заметна зернистость вследствие шума.
- Телескопическое положение объектива ограничено углом обзора, эквивалентным углу обзора объектива с фокусным расстоянием до 134 мм для формата 35мм [135].
- Если после съемки первого изображения нажимается кнопка **OK**, или если фотокамера не определяет совмещение объекта съемки с разметкой в течение 10 секунд, съемка отменяется.
- Если фотокамера не снимает второе изображение, и съемка отменяется (даже если направляющая совмещена с объектом), попытайтесь снимать вручную, нажимая спусковую кнопку затвора.
- Не удастся записать видеоролик в режиме 3D.

✓ **Просмотр 3D изображений**







- 3D изображения нельзя просматривать в трехмерном виде на мониторе фотокамеры. Во время просмотра 3D изображения отображается только изображение для левого глаза.
- Для просмотра 3D-изображений в режиме 3D необходим телевизор или монитор с поддержкой формата 3D. Используйте 3D-совместимый кабель HDMI, чтобы подключить фотокамеру к этим устройствам (📖 80) для просмотра в режиме 3D.
- При подключении фотокамеры с помощью кабеля HDMI настройте параметр **Настройки ТВ** в меню настройки (📖 99) следующим образом.
 - **HDMI**: установлено в значение **Автоматически** (настройка по умолчанию) или **1080i**.
 - **Выход HDMI 3D**: установлено в значение **Вкл.** (настройка по умолчанию).
- Если во время просмотра изображений фотокамера подключена с помощью кабеля HDMI, то переключение между обычными изображениями и 3D-изображениями может потребовать некоторого времени. При просмотре изображений в режиме 3D функция увеличения при просмотре недоступна.
- Подробнее о настройках см. в инструкциях, поставляемых с телевизором или монитором.

✓ **Просмотр 3D изображений. Примечания**

При длительном просмотре 3D изображений на экране телевизора или монитора, совместимого с 3D, возможно ощущение дискомфорта (например, чрезмерное напряжение зрения или тошнота). Для надлежащего использования внимательно прочитайте инструкции, поставляемые с телевизором или монитором.

Режим специальных эффектов (применение эффектов при съемке)

Во время съемки к изображениям можно применять различные эффекты.





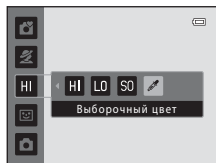

Вход в режим съемки → кнопка  (режим съемки) → HI (третий значок сверху*) →  → , , ,  → выбор эффекта → кнопка 

* Отображается последний выбранный значок.

Доступны четыре следующих эффекта.



Категория	Описание
HI Высокий ключ (настройка по умолчанию)	Добавление ярких тонов для всего изображения.
LO Низкий ключ	Добавление темных тонов для всего изображения.
SO Софт-фильтр	Смягчение изображения добавлением легкого размытия всего изображения.
 Выборочный цвет	Создание черно-белого снимка, на котором сохраняется только один выбранный цвет.

- Фотокамера фокусируется на зоне, находящейся в центре кадра.
- Если выбран параметр **Выборочный цвет**, нажмите кнопку мультиселектора  или , чтобы выбрать нужный цвет на слайдере. Чтобы изменить настройки любой другой из следующих функций, сначала нажмите кнопку , для отмены выбора цвета, а затем измените настройки, как это требуется.
 - Режим вспышки ( 53)
 - Автоспуск ( 56)
 - Режим макросъемки ( 58)
 - Поправка экспозиции ( 60)

Чтобы вернуться к экрану выбора цвета, нажмите кнопку  еще раз.

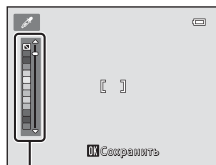



Слайдер

Изменение параметров режима специальных эффектов



- Функции, которые можно установить с помощью мультиселектора (📖 52) → режим вспышки (📖 53), автоспуск (📖 56), режим макросъемки (📖 58) и коррекция экспозиции (📖 60)
- Функции, которые можно задать нажатием кнопки **MENU** → Режим изображения (размер и качество изображения; 📖 64, 🎚️39)

Режим интеллектуального портрета (съемка улыбающихся лиц)

Когда фотокамера распознает улыбающееся лицо, можно сделать снимок автоматически, не нажимая спусковую кнопку затвора (таймер улыбки). Для смягчения тона кожи снимаемых лиц можно использовать параметр смягчения тона кожи.

Вход в режим съемки → кнопка  (режим съемки) →  Режим Интеллект. портрет → кнопка 



1 Скомпонуйте кадр.

- Если предполагается использовать вспышку, поднимите ее ( 5).
- «Использование системы распознавания лиц» ( 67)

2 Дождитесь улыбки объекта съемки. Не нажимайте спусковую кнопку затвора.

- Если фотокамера распознает улыбку на лице, выделенном двойной рамкой, затвор срабатывает автоматически (**Таймер улыбки**;  64).
- После срабатывания затвора фотокамера продолжает распознавание улыбок на лицах и повторно выполняет спуск затвора, если распознается лицо с улыбкой.

3 Съемка завершается.

- Чтобы отменить распознавание улыбок и прекратить съемку, выполните любое из следующих действий.
 - Выключите фотокамеру.
 - Установите для параметра **Таймер улыбки** ( 64,  50) значение **Выключить**.
 - Нажмите кнопку  и выберите другой режим съемки.

✓ Съемка в режиме интеллектуального портрета. Примечания

- Использование цифрового зума невозможно.
- При некоторых условиях съемки фотокамера может не распознать лица и не обнаружить улыбки.
- «Использование системы распознавания лиц» →  67

📎 Автовыключение при использовании таймера улыбки

Если для параметра **Таймер улыбки** установлено значение **Включить**, активируется функция автовыключения ( 98), и фотокамера выключается, если возникает одна из следующих ситуаций и не выполняется никаких других действий:

- фотокамера не распознает лица;
- фотокамера распознает лицо, но не распознает улыбку.





📎 Если индикатор автоспуска мигает

При использовании таймера улыбки индикатор автоспуска мигает, когда фотокамера распознает лицо, и мигает быстро сразу после срабатывания затвора.

📎 Спуск затвора вручную

Затвор также срабатывает при нажатии спусковой кнопки затвора. Если не распознано ни одного лица, фокусировка выполняется на объекте в центре кадра.

Изменение настроек режима интеллектуального портрета

- Функции, которые можно установить с помощью мультиселектора ( 52) → режим вспышки ( 53), автоспуск ( 56) и коррекция экспозиции ( 60)
- Функции, которые можно установить нажатием кнопки **MENU** → Функции, которые можно установить нажатием кнопки **MENU** (Меню съемки) ( 63)

✓ Функции, одновременное использование которых невозможно

Некоторые настройки нельзя использовать с другими функциями ( 65).

Использование функции смягчения тона кожи

Если используется один из следующих режимов съемки, то после срабатывания затвора фотокамера распознает одно или несколько лиц (до трех) и обрабатывает изображение, чтобы смягчить оттенки кожи лица.

- **Портрет** или **Ночной портрет** в режиме  (простой авто режим) (📖 36)
- В сюжетном режиме **Портрет** (📖 38) или **Ночной портрет** (📖 39)
- Режим интеллектуального портрета (📖 48)

Функцию смягчения тона кожи также можно применить к сохраненным изображениям (📖 78,  21).



Смягчение тона кожи. Примечания

- Для сохранения изображений после съемки может потребоваться больше времени, чем обычно.
- При определенных условиях съемки требуемый эффект смягчения тона кожи может не достигаться, или же смягчение тона кожи может применяться к участкам изображения, на которых вовсе нет лиц.







Режим (Авто)

Используется при обычной съемке. Настройки регулируются в меню настройки ( 63) в соответствии с условиями съемки и типом снимка.

Вход в режим съемки → кнопка  (режим съемки) → режим  (авто) → кнопка 

- С помощью настройки **Режим зоны АФ** ( 64) можно изменить способ выбора фотокамерой зоны кадра для фокусировки. По умолчанию выбрано значение **АФ с обнаруж. объекта**.
Когда фотокамера распознает основной объект, она фокусируется на этом объекте. Фотокамера имеет девять зон фокусировки, и если она не распознает основной объект, автоматически выбирается зона фокусировки, содержащая объект, находящийся ближе всего к фотокамере.
→ «АФ с обнаруж. объекта» ( 69)

Изменение настроек режима (авто)

- Функции, которые можно установить с помощью мультиселектора ( 52) → режим вспышки ( 53), автоспуск ( 56), режим макросъемки ( 58) и коррекция экспозиции ( 60)
- Функции, которые можно установить нажатием кнопки **MENU** → Функции, которые можно установить нажатием кнопки **MENU** (Меню съемки) ( 63)

Функции, одновременное использование которых невозможно

Некоторые настройки нельзя использовать с другими функциями ( 65).

Функции, устанавливаемые с помощью мультиселектора

Во время съемки кнопками мультиселектора ▲, ▼, ◀ и ▶ можно установить следующие функции.

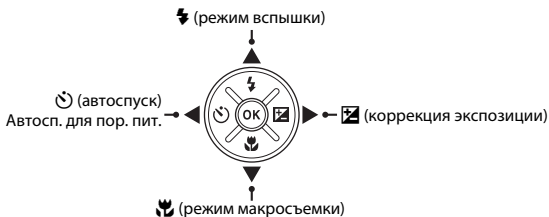

Доступные функции

Доступные функции зависят от режима съемки, как это показано ниже.

- Для получения дополнительной информации о настройках по умолчанию для каждого режима съемки см. раздел «Настройки по умолчанию» (📖 61).

	 (простой авто режим)	Сюжет	Специальн. эффекты	Интеллект. портрет	 (авто)
	Режим вспышки ¹ (📖 53)	–	✓	✓ ³	✓
	Автоспуск (📖 56)	✓	✓	✓ ³	✓
	Автосп. для пор. пит. (📖 43)	–	–	–	–
	Макросъемка (📖 58)	–	✓	–	✓
	Поправка экспозиции (📖 60)	✓	✓	✓	✓

¹ Можно установить, если вспышка поднята. Когда вспышка опущена, она не срабатывает.

² Зависит от сюжета. → «Настройки по умолчанию» (📖 61)

³ Зависит от настройки меню интеллектуального портрета. → «Настройки по умолчанию» (📖 61)

Использование вспышки (режимы вспышки)

При съемке в местах с недостаточным освещением, или если объект съемки освещен сзади, можно делать снимки со вспышкой, предварительно подняв вспышку.

При использовании режима  (авто) и других режимов съемки можно установить режим вспышки.

1 Сдвиньте рычажок (открытие вспышки).

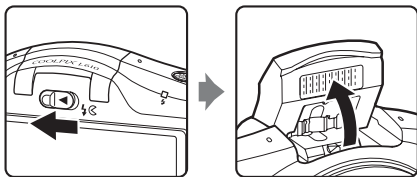

- Вспышка выдвигается.
- Когда вспышка опущена, она не срабатывает. Отображается значок , указывающий, что вспышка не срабатывает.







2 Нажмите кнопку мультиселектора (режим вспышки).



3 Нажмите или , чтобы выбрать нужный режим, а затем нажмите кнопку .

- Доступные режимы вспышки →  54
- Если значение не применяется в течение нескольких секунд нажатием кнопки , выбранная настройка отменяется.

- Если выбран режим  AUTO (авто), значок  отображается в течение лишь нескольких секунд независимо от настроек параметра **Настройка монитора** ( 98,  73).



Доступные режимы вспышки



Авто

При недостаточном освещении вспышка срабатывает автоматически.



Авт. реж. с ум. эф. "кр. глаз"

В портретах подавляет эффект «красных глаз», вызываемый вспышкой (📖 55).



Заполняющая вспышка

Вспышка срабатывает при съемке каждого кадра. Используется для «заполнения» (освещения) теней и подсветки объектов, освещенных сзади.



Медленная синхронизация

Режим автоматической вспышки сочетается с длинной выдержкой.

Предназначен для съемки в вечернее и ночное время портретов с фоном. Вспышка освещает основной объект, а длинная выдержка позволяет снять фон в вечернее время или при слабом освещении.

- Чтобы вспышка не срабатывала при съемке, опустите ее.

✓ Опускание вспышки

Если вспышка не используется, осторожно нажмите на нее и опустите до полной фиксации (📖 5).

📌 Индикатор вспышки

При нажатии спусковой кнопки затвора наполовину индикатор вспышки указывает состояние вспышки.

- Включен: вспышка срабатывает при съемке кадра.
- Мигает: вспышка заряжается. Съемка фотокамерой невозможна.
- Выключен: вспышка не срабатывает при фотосъемке.

При низком уровне заряда батарей монитор выключается на время зарядки вспышки.

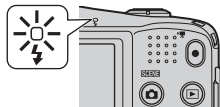

📌 Настройка режима вспышки

- Настройка зависит от режима съемки.
 - «Доступные функции» (📖 52)
 - «Настройки по умолчанию» (📖 61)
- Некоторые настройки нельзя использовать с другими функциями (📖 65).
- Настройки режима вспышки, примененные в режиме 📷 (авто), сохраняются в памяти фотокамеры даже после ее выключения.

📌 Рабочий диапазон вспышки

При установке чувствительности ISO в значение **Авто** расстояние вспышки составляет прибл. 0,5–6,0 м в максимальном широкоугольном положении зума и прибл. 1,5–3,2 м в максимальном телескопическом положении.

📌 Подавление эффекта «красных глаз»

В этой фотокамере используется «Улучшенное подавление эффекта «красных глаз»» (функция подавления эффекта «красных глаз»).

Если при записи изображения фотокамера обнаруживает эффект «красных глаз» в какой-либо его области, то перед сохранением изображения эта область обрабатывается для подавления эффекта. Обратите внимание на следующие аспекты при съемке.

- Для сохранения изображений может потребоваться больше времени, чем обычно.
- Функция подавления эффекта «красных глаз» не всегда позволяет добиться нужного результата.
- В редких случаях функция подавления эффекта «красных глаз» может применяться к областям изображения, на которых «красных глаз» нет. В этом случае выберите другой режим вспышки и сделайте снимок повторно.

Использование автоспуска

Автоспуск фотокамеры может сработать приблизительно через 10 секунд после нажатия спусковой кнопки затвора.

Функция автоспуска удобна, если фотограф сам хотел бы оказаться в кадре, или для уменьшения эффектов дрожания фотокамеры при нажатии спусковой кнопки затвора. При съемке с автоспуском рекомендуется использовать штатив. При использовании штатива для обеспечения устойчивости фотокамеры установите в меню настройки (📖 98) для параметра

Подавл. вибраций значение **Выкл.**

- 1 Нажмите кнопку мультиселектора
◀ (🕒 автоспуск).



- 2 Нажмите ▲ или ▼, чтобы выбрать **ON**, а затем нажмите кнопку **OK**.

- Отображается 🕒10.
- Если значение не применяется в течение нескольких секунд нажатием кнопки **OK**, выбранная настройка отменяется.
- Если выбран сюжетный режим **Портрет питомца**, отображается 📷 (Автосп. для пор. пит.) (📖 43). Автоспуск использовать нельзя.

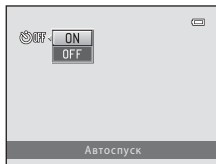

- 3 Скомпонуйте кадр, а затем нажмите спусковую кнопку затвора наполовину.

- Фокусировка и экспозиция установлены.

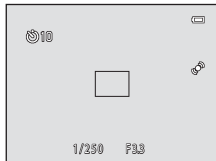

4 Плавно нажмите спусковую кнопку затвора до конца.

- Автоспуск начинает работать, и число секунд, оставшихся до срабатывания затвора, отображается на мониторе. При работе таймера автоспуска индикатор автоспуска мигает. Примерно за одну секунду до срабатывания затвора индикатор перестает мигать и горит ровным светом.
- Когда затвор срабатывает, для автоспуска устанавливается значение **OFF**.
- Для остановки таймера до съемки нажмите спусковую кнопку затвора еще раз.

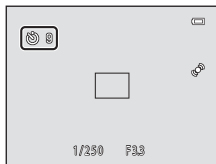

Функции, одновременное использование которых невозможно

Некоторые настройки нельзя использовать с другими функциями (📖 65).

Использование режима макросъемки

В режиме макросъемки фотокамера может фокусироваться на объектах с расстояния приблизительно 1 см от объектива.

Эта функция используется при макросъемке цветов и других мелких объектов.

- 1 Нажмите кнопку мультиселектора ▼ (🌸 режим макросъемки).



- 2 Нажмите ▲ или ▼, чтобы выбрать ON, а затем нажмите кнопку OK.

- На мониторе отобразится значок режима макросъемки (🌸).
- Если значение не применяется в течение нескольких секунд нажатием кнопки OK, выбранная настройка отменяется.

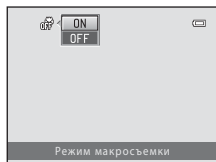

- 3 Используйте рычажок зуммирования, чтобы установить зум в положение, при котором значок 🌸 и индикатор зума светятся зеленым цветом.



- Степень приближения к объекту при съемке определяется положением зума. Когда зум установлен в положение, при котором значок 🌸 и индикатор зума светятся зеленым цветом, фотокамера может фокусироваться на объектах, находящихся на расстоянии 10 см от объектива. Когда зум установлен в широкоугольное положение относительно ▲, фотокамера может фокусироваться на объектах, находящихся на расстоянии 1 см от объектива.

Использование вспышки. Примечания

На расстоянии до объекта съемки менее 50 см вспышка может не осветить объект целиком.

Звук, подаваемый при фокусировке фотокамеры в режиме макросъемки

Если для режима макросъемки установлено значение **ON**, фотокамера может фокусироваться, даже если спусковая кнопка затвора не нажата наполовину (в зависимости от режима съемки и других настроек).

В результате слышен звук фокусировки фотокамеры.

Настройка режима макросъемки

- В некоторых режимах съемки использование режима макросъемки невозможно. → «Настройки по умолчанию» (📖 61)
- Настройка режима макросъемки, примененная в режиме  (авто), сохраняется в памяти фотокамеры даже после ее выключения.

Регулировка яркости (Поправка экспозиции)

Можно отрегулировать общую яркость изображения.

- 1 Нажмите кнопку мультиселектора
▶ (☒ коррекция экспозиции).



- 2 Нажмите ▲ или ▼, чтобы выбрать значение коррекции.

- Чтобы сделать изображение более ярким, установите положительное значение коррекции экспозиции (+).
- Чтобы сделать изображение более темным, установите отрицательное значение коррекции экспозиции (-).

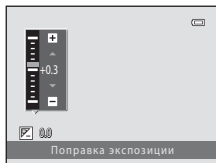

- 3 Нажмите кнопку OK для применения значения коррекции.

- Если кнопка OK не нажимается в течение нескольких секунд, настройка применяется, и меню исчезает.
- Если применяется значение поправки экспозиции, отличное от 0.0, это значение отображается на мониторе с индикатором ☒.

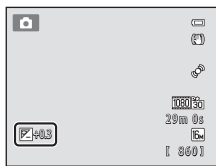

- 4 Нажмите спусковую кнопку затвора, чтобы сделать снимок.

- Для отключения коррекции экспозиции вернитесь к шагу 1 и измените величину коррекции на 0.0.

Величина коррекции экспозиции

Величина коррекции экспозиции, примененная в режиме (авто), сохраняется в памяти фотокамеры даже после ее выключения.

Настройки по умолчанию

Настройки по умолчанию для каждого режима съемки описаны ниже.

	Вспышка ¹ (📖 53)	Автоспуск (📖 56)	Макросъемка (📖 58)	Поправка экспозиции (📖 60)
📷 (простой авто режим) (📖 36)	🔦AUTO ²	Выкл.	Выкл. ³	0.0
📷 (специальные эффекты) (📖 46)	🔦AUTO	Выкл.	Выкл.	0.0
📷 (интеллектуальный портрет) (📖 48)	🔦AUTO ⁴	Выкл. ⁵	Выкл. ⁶	0.0
📷 (авто) (📖 51)	🔦AUTO	Выкл.	Выкл.	0.0
Сюжет				
📷 (📖 38)	👁️	Выкл.	Выкл. ⁶	0.0
📷 (📖 38)	📷 ⁶	Выкл.	Выкл. ⁶	0.0
📷 (📖 38)	📷 ⁶	Выкл. ⁶	Выкл. ⁶	0.0
📷 (📖 39)	👁️ ⁷	Выкл.	Выкл. ⁶	0.0
📷 (📖 39)	👁️ ⁸	Выкл.	Выкл. ⁶	0.0
📷 (📖 39)	🔦AUTO	Выкл.	Выкл. ⁶	0.0
📷 (📖 39)	🔦AUTO	Выкл.	Выкл. ⁶	0.0
📷 (📖 39)	📷 ⁶	Выкл.	Выкл. ⁶	0.0
📷 (📖 39)	📷 ⁶	Выкл.	Выкл. ⁶	0.0
📷 (📖 40)	📷 ⁶	Выкл.	Выкл. ⁶	0.0
📷 (📖 40)	📷	Выкл.	Выкл. ⁶	0.0
📷 (📖 41)	📷 ⁶	Выкл.	Выкл. ⁶	0.0
📷 (📖 41)	📷 ⁶	Выкл.	Выкл.	0.0
📷 (📖 41)	📷 ⁶	Выкл. ⁶	Выкл. ⁶	0.0 ⁶
📷 (📖 41)	📷	Выкл.	Выкл.	0.0
📷 (📖 42)	🔦 ⁶	Выкл.	Выкл. ⁶	0.0
📷 (📖 42)	📷 ⁶	Выкл. ⁶	Выкл. ⁶	0.0

	Вспышка ¹ (📖 53)	Автоспуск (📖 56)	Макросъемка (📖 58)	Поправка экспозиции (📖 60)
🦋 (📖 43)	🔆 ⁵	📷 ⁹	Выкл.	0.0
3D (📖 44)	🔆 ⁵	Выкл. ⁶	Выкл.	0.0

¹ Установка используется, когда вспышка находится в поднятом положении.

² Изменение настройки невозможно. Фотокамера автоматически выбирает режим вспышки, соответствующий выбранному сюжетному режиму.

³ Изменение настройки невозможно. Автоматически переключает в режим макросъемки, если фотокамера выбирает **Макро**.

⁴ Использование невозможно при установке для параметра **Отслеж. моргания** значения **Вкл.**

⁵ Используется при установке для параметра **Таймер улыбки** значения **Выключить**.

⁶ Изменение настройки невозможно.

⁷ Изменение настройки невозможно. Настройка режима вспышки фиксируется на заполняющей вспышке с медленной синхронизацией и подавлением эффекта «красных глаз».

⁸ Может использоваться режим вспышки с медленной синхронизацией и подавлением эффекта «красных глаз».

⁹ Автоспуск использовать нельзя. Автоспуск для портрета питомца (📖 43) можно включить или отключить.



Функции, одновременное использование которых невозможно

Некоторые настройки нельзя использовать с другими функциями (📖 65).

Функции, которые можно установить нажатием кнопки MENU (Меню съемки)

Нажатие кнопки **MENU** позволяет установить следующие функции во время съемки.

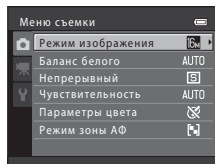
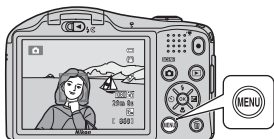







Доступные функции зависят от режима съемки, как это показано ниже.

	Простой авто режим	Сюжет	Специальн. эффекты	Интеллект. портрет	Авто режим
Режим изображения*	✓	✓	✓	✓	✓
Баланс белого	-	-	-	-	✓
Непрерывный	-	-	-	-	✓
Чувствительность	-	-	-	-	✓
Параметры цвета	-	-	-	-	✓
Режим зоны АФ	-	-	-	-	✓
Смягчение тона кожи	-	-	-	✓	-
Таймер улыбки	-	-	-	✓	-
Отслеж. моргания	-	-	-	✓	-

* При изменении параметра режима изображения новая настройка применяется ко всем режимам съемки.

Доступные меню съемки

Параметр	Описание	
Режим изображения	Позволяет выбрать соотношение размера и качества изображения, используемое при сохранении изображений.	 39
Баланс белого	Позволяет отрегулировать баланс белого в соответствии с источником света, чтобы цвета на изображениях соответствовали тому, как они выглядят в действительности. Доступны следующие настройки: Авто (настройка по умолчанию), Ручная настройка , Дневной свет , Лампа накаливания , Лампа дн. света , Облачно и Вспышка .	 41
Непрерывный	Позволяет снимать серий изображений. Доступны следующие настройки: Покадровый (настройка по умолчанию), Непрерывный , BSS и Мультикадр 16 .	 44
Чувствительность	Позволяет управлять чувствительностью фотокамеры к световому потоку. Чувствительность можно установить в значение Авто (настройка по умолчанию) или зафиксировать на значении 125 200 400 800 1600 или 3200 . Если для чувствительности ISO установлено значение Авто , фотокамера задает чувствительность ISO автоматически, и при увеличении чувствительности во время съемки отображается ISO .	 46
Параметры цвета	Позволяет изменять цветовую тональность изображений. Доступны следующие настройки: Стандартные цвета (настройка по умолчанию), Яркие цвета , Ч/Б , Сепия и Цианотипия .	 47
Режим зоны АФ	Позволяет установить способ выбора фотокамерой зоны фокусировки, используемой для автофокусировки. Доступны следующие параметры: Центр и АФ с обнаруж. объекта (настройка по умолчанию).	 48
Смягчение тона кожи	Включает функцию смягчения тона кожи. Смягчает тона кожи на лицах людей. По умолчанию выбрано значение Вкл. .	 49
Таймер улыбки	При выборе Включить (настройка по умолчанию) фотокамера распознает лица людей, а затем, когда распознается улыбка, затвор срабатывает автоматически.	 50
Отслеж. моргания	Если выбрано значение Вкл. , затвор срабатывает автоматически два раза при съемке каждого кадра. Из двух сделанных снимков сохраняется тот, на котором глаза объекта открыты более широко. Если выбрано значение Вкл. , использование вспышки невозможно. По умолчанию выбрано значение Выкл. .	 50

Функции, одновременное использование которых невозможно

Некоторые настройки нельзя использовать с другими функциями ( 65).

Функции, одновременное использование которых невозможно

Некоторые функции нельзя использовать одновременно.

Ограниченная функция	Параметр	Описание
Режим вспышки	Непрерывный (📖 64)	При выборе настройки, отличной от Покадровый , использование вспышки невозможно.
	Отслеж. моргания (📖 64)	При установке для параметра Отслеж. моргания значения Вкл. использование вспышки невозможно.
Автоспуск	Таймер улыбки (📖 64)	При установке параметра Таймер улыбки съемка с использованием автоспуска невозможна.
Режим изображения	Непрерывный (📖 64)	При выборе режима Мультикадр 16 настройка Режим изображения фиксируется на значении 5 (размер изображения: 2560 x 1920 пикселей).
Баланс белого	Параметры цвета (📖 64)	При использовании режима Ч/Б, Сепия или Цианотипия настройка Баланс белого фиксируется на значении Авто .
Непрерывный	Автоспуск (📖 56)	При использовании автоспуска изображения не снимаются непрерывно, даже если выбран параметр Непрерывный или BSS .
Чувствительность	Непрерывный (📖 64)	Если выбран режим Мультикадр 16 , настройка Чувствительность выбирается автоматически в соответствии с яркостью.
Режим зоны АФ	Баланс белого (📖 64)	Если выбран параметр АФ с обнаруж. объекта , и параметр Баланс белого установлен в любое значение, отличное от Авто , фотокамера не распознает основной объект.
Обнаруж. движения	Непрерывный (📖 64)	Если выбран режим Непрерывный или Мультикадр 16 , функция Обнаруж. движения отключена.
	Чувствительность (📖 64)	Если чувствительность ISO установлена в значение, отличное от Авто , функция Обнаруж. движения отключена.
Цифровой зум	Непрерывный (📖 64)	При выборе режима Мультикадр 16 использование цифрового зума невозможно.

Ограниченная функция	Параметр	Описания
Звук затвора	Непрерывный (📖 64)	Если выбрана настройка, отличная от Покадровый , то звук затвора не слышен.

Цифровой зум. Примечания

- В зависимости от режима съемки или текущих настроек использование цифрового зума может оказаться невозможным (📷 79).
- Если используется цифровой зум, фотокамера фокусируется по центру кадра.

Фокусировка





Для автоматической фокусировки во время съемки в этой фотокамере используется автофокусировка. Зона фокусировки изменяется в зависимости от режима съемки. Ниже объясняется, как использовать зоны фокусировки и блокировку фокусировки.

Использование системы распознавания лиц

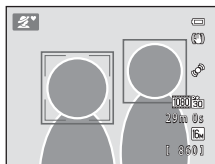
Ниже указаны режимы съемки, в которых для автоматической фокусировки на лицах используется система распознавания лиц.

Если фотокамера распознает несколько лиц, двойная рамка отображается вокруг лица, на котором выполняется фокусировка, а вокруг остальных лиц отображаются одинарные рамки.



Режим съемки	Количество лиц, которое может быть распознано	Зона фокусировки (двойная рамка)
Портрет или Ночной портрет в режиме  (простой авто режим)  36	До 12	Ближайшее к фотокамере лицо
В сюжетном режиме Портрет  38) и Ночной портрет  39)		
В сюжетном режиме Портрет питомца (если для параметра Автосп. для пор. пит. установлено значение OFF ;  43)	До 12 ¹	Ближайшая к фотокамере морда ²
Режим интеллектуального портрета  48)	До 3	Ближайшее к центру кадра лицо

¹ Если в одном и том же кадре распознаются и люди, и домашние питомцы, фотокамера может распознать до 12 лиц/морд.



² Если в одном и том же кадре распознается и лицо человека, и морда домашнего питомца, фотокамера фокусируется на морде домашнего питомца.

- Если при нажатии спусковой кнопки затвора наполовину не распознано ни одного лица, фотокамера фокусируется на объекте в центре кадра.
- При этом слышен звук фокусировки фотокамеры.

Распознавание лиц. Примечания

- Способность фотокамеры распознавать лица зависит от различных факторов (например от того, направлено ли лицо объекта съемки на фотокамеру). Кроме того, фотокамера может не распознавать лица в следующих случаях:
 - лица частично скрыты солнцезащитными очками или другими предметами;
 - лица занимают в кадре слишком много или слишком мало места.
- Если в кадре находится более одного лица человека, то лица, распознанные фотокамерой и лицо, на котором она фокусируется, зависят от ряда факторов, включая направление взгляда.
- В редких случаях, описанных в разделе «Объекты, не подходящие для автофокусировки» (📖 72), объект съемки может быть не в фокусе, даже если двойная рамка загорается зеленым цветом. Если это происходит, используйте другой режим, например, 📷 (простой авто режим), и попытайтесь снимать с блокировкой фокусировки (📖 71), фокусируясь на другом объекте, расположенном на таком же расстоянии от фотокамеры.

АФ с обнаруж. объекта

Если в режиме  (авто) для параметра **Режим зоны АФ** ( 64) выбрано значение **АФ с обнаруж. объекта**, фотокамера настраивает фокус при нажатии спусковой кнопки затвора наполовину во время следующих операций.

- Когда фотокамера распознает основной объект, она фокусируется на этом объекте.
Если объект находится в фокусе, зона фокусировки совпадает с размером объекта и светится зеленым цветом.
Если фотокамера распознает лицо человека, она фокусируется на этом лице в первую очередь (система распознавания лиц).

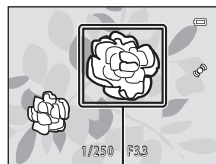

Зона фокусировки

- Фотокамера имеет девять зон фокусировки, и если она не распознает основной объект, автоматически выбирается зона фокусировки, содержащая объект, находящийся ближе всего к фотокамере.
Когда объект съемки находится в фокусе, зона фокусировки, по которой установлен фокус, загорается зеленым цветом.

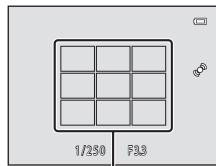



Зона фокусировки

АФ с обнаруж. объекта. Примечания

- То, какой именно объект распознается в качестве основного, определяется условиями съемки.
- Если для параметра **Баланс белого** установлено любое значение, отличное от **Авто**, фотокамера не распознает основной объект.
- Фотокамера может не распознать основной объект должным образом в следующих ситуациях.
 - Если зона, отображаемая на мониторе, слишком темная или слишком светлая.
 - Если основной объект не имеет выраженного цвета.
 - Если основной объект находится на одной из границ зоны, отображаемой на мониторе.
 - Если основной объект содержит повторяющиеся узоры.

Блокировка фокусировки

Когда фотокамера фокусируется на объекте в центре кадра, можно использовать блокировку фокусировки для фокусировки на объекте, расположенном не в центре кадра.

В следующей процедуре описано использование блокировки фокусировки в режиме  (авто), если для параметра **Режим зоны АФ** ( 64) установлено значение **Центр**.

1 Направьте фотокамеру на объект съемки таким образом, чтобы объект находился в центре кадра.

2 Нажмите спусковую кнопку затвора наполовину.

- Убедитесь, что зона фокусировки светится зеленым цветом.
- Фокусировка и экспозиция заблокированы.



3 Удерживайте спусковую кнопку затвора нажатой наполовину и выполните компоновку кадра еще раз.

- Убедитесь, что расстояние между фотокамерой и объектом съемки при нажатии спусковой кнопки затвора наполовину осталось прежним.

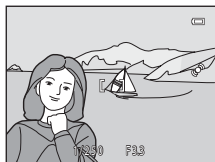



4 Чтобы сделать снимок, нажмите спусковую кнопку затвора до конца.



Объекты, не подходящие для автофокусировки

В следующих ситуациях возможна некорректная фокусировка фотокамеры. В следующих редких случаях, несмотря на то что зона фокусировки и индикатор фокусировки светятся зеленым цветом, объект может оказаться не в фокусе.

- Объект съемки очень темный.
- Объекты в снимаемом сюжете резко контрастируют друг с другом (например, солнце позади объекта съемки заставляет детали объекта казаться очень темными).
- Объект съемки не контрастирует с фоном (например, при съемке человека в белой рубашке на фоне белой стены).
- На разных расстояниях от фотокамеры расположено несколько объектов (например, животное в клетке).
- Объекты с повторяющимся рисунком (жалюзи, здания с несколькими рядами окон одинаковой формы и т.д.).
- Объект быстро движется.

В вышеописанных ситуациях попытайтесь повторить фокусировку несколько раз, нажимая спусковую кнопку затвора наполовину. Кроме того, можно выбрать режим  (авто) и воспользоваться блокировкой фокусировки ( 71), чтобы сделать снимок, предварительно сфокусировавшись на объекте, который находится на таком же расстоянии от фотокамеры, что и нужный объект съемки.

Функции просмотра

В этом разделе описаны функции, доступные во время просмотра изображений.

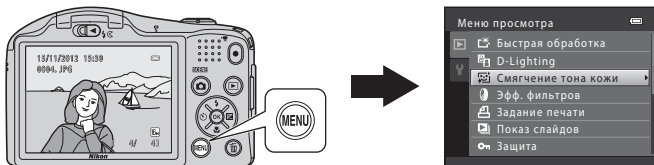

Увеличение при просмотре	74
Отображение уменьшенного изображения, отображение календаря ...	75
Выбор определенных типов изображений для просмотра ...	76
Функции, которые можно установить нажатием кнопки MENU (Меню просмотра) ...	78
Подключение фотокамеры к телевизору, компьютеру или принтеру ...	80
Использование ViewNX 2	82
Установка ViewNX 2	82
Передача изображений на компьютер	85
Просмотр снимков	87

Увеличение при просмотре

При повороте рычажка зуммирования в направлении **T** (Q) в режиме полнокадрового просмотра (📖 30) выполняется увеличение по центру изображения, отображаемого на мониторе.

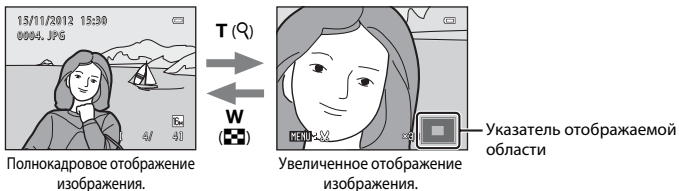

- Степень увеличения можно изменять, поворачивая рычажок зуммирования в направлении **W** (R) или **T** (Q). Изображения можно увеличить приблиз. до 10x.
- Для просмотра другой области изображения нажмите кнопку мультиселектора ▲, ▼, ◀ или ▶.
- При просмотре изображения, снятого с использованием системы распознавания лиц (📖 67) или домашних питомцев (📖 43), изображение увеличивается таким образом, что лицо или морда домашнего питомца, распознанное при съемке, отображается в центре монитора. Если на изображении при съемке фотокамерой распознано несколько лиц, можно перейти к отображению другого лица, нажимая кнопку ▲, ▼, ◀ или ▶. Для увеличения области изображения, в которой нет лиц, настройте коэффициент увеличения, а затем нажмите кнопку ▲, ▼, ◀ или ▶.
- Изображение можно кадрировать и сохранить отображаемую область как отдельный файл, нажав кнопку **MENU** (📖 25).
- Нажмите кнопку **OK**, чтобы вернуться в режим полнокадрового просмотра.

Отображение уменьшенного изображения, отображение календаря

При повороте рычажка зуммирования в направлении **W** (📷) в режиме полнокадрового просмотра (📖 30) изображения отображаются в виде «контактных отпечатков» уменьшенных изображений.

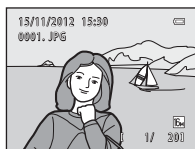

Полнокадровое
отображение



Отображение уменьшенных изображений
(4, 9 и 16 изображений на экран)



Отображение календаря

- На одном экране можно отобразить несколько изображений для удобства поиска изображений.
- Число уменьшенных изображений можно изменять, поворачивая рычажок зуммирования в направлении **W** (📷) или **T** (📷).
- Нажмите кнопку мультиселектора ▲, ▼, ◀ или ▶, чтобы выбрать изображение, а затем нажмите кнопку **OK** для его полнокадрового просмотра.
- При отображении 16 уменьшенных изображений поверните рычажок зуммирования в направлении **W** (📷), чтобы переключиться в режим отображения календаря.
- В режиме отображения календаря нажмите кнопку ▲, ▼, ◀ или ▶, чтобы выбрать дату, а затем нажмите кнопку **OK** для отображения первого снимка этого дня.

📌 Отображение календаря

Изображения, снятые фотокамерой, для которой не настроена дата, будут иметь дату съемки 1 января 2012 года.

Выбор определенных типов изображений для просмотра

Режим просмотра можно изменять в зависимости от типа изображений, которые требуется просмотреть.

Доступные режимы просмотра



Старт

30

Просмотр всех изображений. Этот режим выбирается при переходе из режима съемки в режим просмотра.



Избранные снимки

7

Просмотр изображений, добавленных в альбом. Чтобы выбрать этот режим, необходимо сначала добавить изображения в альбом (79).



Автосортировка

11

Изображения автоматически сортируются в категории, например портреты, пейзажи, видеоролики.



Список по дате

13

Просмотр изображений, сделанных в выбранную дату.

Переключение между режимами просмотра

1 Во время просмотра изображений в режиме полнокадрового просмотра или просмотра уменьшенных изображений нажмите кнопку .

- Отображается меню выбора режима просмотра, в котором можно выбрать один из доступных режимов просмотра.

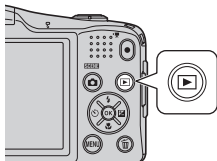





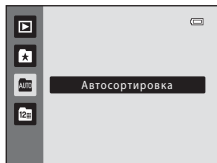

2 Нажмите кнопку мультиселектора ▲ или ▼, чтобы выбрать нужный режим, а затем нажмите кнопку .

- При выборе **Старт** отображается экран просмотра.
- Если выбран параметр, отличный от **Старт**, отображается экран выбора альбома, категории или даты съемки.
- Чтобы вернуться в текущий режим просмотра без изменения режимов просмотра, нажмите кнопку .



3 Выберите альбом, категорию или дату съемки, а затем нажмите кнопку .















-  Избранные снимки →  7
-  Автосортировка →  11
-  Список по дате →  13
- Повторите действия, начиная с шага 1, для повторного выбора альбома, категории или даты съемки.

Функции, которые можно установить нажатием кнопки MENU (Меню просмотра)

Во время просмотра изображений в режиме полнокадрового просмотра или просмотра уменьшенных изображений можно настроить приведенные ниже операции в меню, нажав кнопку MENU.

При использовании режима избранных снимков (📁), автосортировки (📅) или режима списка по дате (📅) отображается меню для текущего режима просмотра.

Параметр	Описание	
 Быстрая обработка ^{1,2}	Позволяет создавать отредактированные копии с усилением контраста и насыщенности.	 19
 D-Lighting ^{1,2}	Позволяет создавать копии с улучшенной яркостью и контрастом, увеличивая яркость темных участков изображений.	 20
 Смягчение тона кожи ^{1,2}	Фотокамера обнаруживает лица людей на изображениях и создает копию со смягченными тонами кожи лица.	 21
 Эфф. фильтров ^{1,2}	Эффекты цифрового фильтра можно использовать для применения множества эффектов к изображениям. Доступны следующие типы эффектов: Софт-фильтр , Выборочный цвет , Лучи , Эффект миниатюры и Картина .	 22
 Задание печати ^{3,4}	При использовании принтера для печати изображений, сохраненных на карте памяти, можно использовать функцию Задание печати , чтобы выбрать изображения для печати и указать число печатаемых копий каждого изображения.	 51
 Показ слайдов ³	Позволяет просматривать изображения, сохраненные во внутренней памяти или на карте памяти, в режиме автоматического показа слайдов.	 55
 Защита ³	Позволяет защитить выбранные изображения от случайного удаления.	 56
 Повернуть снимок ^{2,4}	После съемки можно изменить ориентацию, в которой отображаются фотографии.	 58
 Уменьшить снимок ^{1,2}	Позволяет создать уменьшенную копию текущего изображения. Эта функция позволяет создавать копии снимков, пригодные для отображения на веб-страницах или отправки по электронной почте.	 24

Параметр	Описание	
 Звуковая заметка ²	Позволяет использовать микрофон фотокамеры для записи звуковых заметок и присоединять их к изображениям. Можно также воспроизвести и удалить звуковые заметки.	 59
 Копирование ⁵	Позволяет копировать изображения с карты памяти во внутреннюю память фотокамеры и обратно. Кроме того, можно копировать видеоролики.	 61
 Свойства отобр. послед.	Позволяет выбрать отображение только основного снимка последовательности или всех входящих в нее изображений.	 63
 Выбрать основн. снимок	Позволяет изменить основной снимок для изображений, выполненных в последовательности (последовательность изображений;  31). При выполнении этих настроек сначала необходимо выбрать в последовательности изображение, которое требуется изменить, а затем нажать кнопку MENU .	 63
 Избранные снимки	Позволяет добавить изображения в альбом. Этот параметр не отображается в режиме избранных снимков.	 7
 Удалить из избранных	Позволяет удалить изображения из альбома. Этот параметр отображается только в режиме избранных снимков.	 9

- ¹ Изображения редактируются и сохраняются с новыми именами файлов. Действуют определенные ограничения ( 18). Например, изображения, снятые с установкой параметра **Режим изображения** ( 64,  39) в значение  **4608x2592**, или изображения, снятые с параметром **Простая панорама** ( 42) или **3D-фотосъемка** ( 44) редактировать невозможно; кроме того, одну и ту же функцию редактирования невозможно применить несколько раз.
- ² Эта функция недоступна, если для последовательности изображений отображается только основной снимок. Для использования этой функции нажмите кнопку , чтобы отобразить все изображения последовательности по-отдельности.
- ³ При использовании режима списка по дате нажмите кнопку **MENU** на экране списка дат ( 13), чтобы применить ту же функцию для всех изображений, снятых в определенный день.
- ⁴ Невозможно применить к изображениям, снятым в сюжетном режиме **3D-фотосъемка** ( 44).
- ⁵ При использовании режима избранных снимков, автосортировки или режима списка по дате эта функция не отображается.

Подключение фотокамеры к телевизору, компьютеру или принтеру

Получите большее удовольствие от просмотра изображений и видеороликов, подключив фотокамеру к телевизору, компьютеру или принтеру.

- Прежде чем подключать фотокамеру к внешнему устройству, убедитесь, что уровень оставшегося заряда батареи достаточен, и выключите фотокамеру. Подробнее о способах подключения и последующих операциях смотрите в документации, поставляемой с устройством (в дополнение к настоящему документу).

Разъем USB/выходной аудио-/видеоразъем

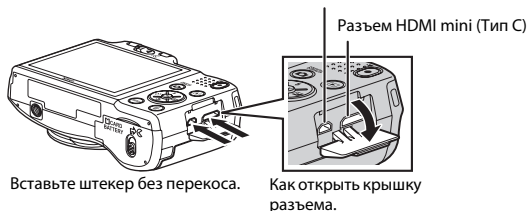

Просмотр изображений на экране телевизора

 27



Изображения и видеоролики, снятые фотокамерой, можно просматривать на экране телевизора.

Способ подключения: подключите видео- и аудио разъемы прилагаемого аудио-/видеокабеля к входным разъемам телевизора. Кроме того, можно подключить имеющийся в продаже кабель HDMI (Тип C) к входному разъему HDMI телевизора.

Просмотр и организация изображений на компьютере

 82



Если изображения будут переданы на компьютер, то в дополнение к воспроизведению изображений и видеороликов можно выполнять их простую обработку, а также управлять данными изображений.

Способ подключения: подключите фотокамеру к разъему USB компьютера с помощью поставляемого кабеля USB.

- Перед подключением к компьютеру установите программу ViewNX 2 с прилагаемого компакт-диска ViewNX 2. Сведения об использовании компакт-диска ViewNX 2 и передаче изображений на компьютер см. на стр. 82.

Печать изображений без использования компьютера

 30



Подключив фотокамеру к принтеру, поддерживающему печать PictBridge, можно печатать изображения без использования компьютера.

Способ подключения: подключите фотокамеру напрямую к разъему USB принтера с помощью поставляемого кабеля USB.

Использование ViewNX 2

ViewNX 2 – это программный пакет «все-в-одном», позволяющий передавать изображения на компьютер, а также просматривать, редактировать и совместно использовать их.

Установите программу ViewNX 2 с прилагаемого компакт-диска ViewNX 2.

Инструменты для ваших изображений

ViewNX 2™



Установка ViewNX 2

- Требуется подключение к Интернету.

Совместимые операционные системы

Windows

- Windows 7 Home Basic/Home Premium/Professional/Enterprise/Ultimate (пакетом обновления 1)
- Windows Vista Home Basic/Home Premium/Business/Enterprise/Ultimate (пакетом обновления 2)
- Windows XP Home Edition/Professional (пакетом обновления 3)

Mac OS

- Mac OS X (версия 10.6.8, 10.7.4)

Последние сведения о совместимых операционных системах см. на веб-сайте Nikon.

1 Запустите компьютер и вставьте компакт-диск ViewNX 2 в привод для чтения компакт-дисков.

- Mac OS: При отображении окна **ViewNX 2** дважды щелкните значок **Welcome**.

2 Выберите язык в диалоговом окне выбора языка, чтобы открыть окно установки.

- Если желаемый язык выбрать невозможно, кликните на **Region Selection (Выбор региона)**, чтобы выбрать другой регион, и затем выберите нужный язык (кнопка **Region Selection (Выбор региона)** недоступна в европейской версии программного обеспечения).
- Щелкните **Next (Далее)**, чтобы отобразить окно установки.



3 Запустите мастер установки.

- Прежде чем устанавливать программу ViewNX 2, рекомендуется щелкнуть **Installation Guide (Руководство по установке)** в окне установки, чтобы просмотреть справочную информацию по установке и требования к системе.
- Щелкните **Typical Installation (Recommended) (Обычная установка (рекомендуется))** в окне установки.

4 Загрузите программное обеспечение.

- При отображении экрана **Software Download (Загрузка программного обеспечения)** щелкните **I agree - Begin download (Я согласен - начать загрузку)**.
 - Чтобы установить программное обеспечение, следуйте инструкциям на экране.
-

5 При отображении экрана завершения установки выйдите из программы установки.

- Windows: Кликните **Yes (Да)**.
- Mac OS: Кликните **OK**.

Устанавливаются следующие программы:

- ViewNX 2 (состоит из трех программных модулей, описанных ниже)
 - Nikon Transfer 2: для передачи изображений на компьютер
 - ViewNX 2: для просмотра, редактирования и печати переданных изображений
 - Nikon Movie Editor (Редактор видео): для простого редактирования переданных видеороликов
 - Panorama Maker (для создания единого панорамного изображения пейзажа и т.п. из серии изображений, каждое из которых содержит отдельную часть объекта)
-

6 Извлеките компакт-диск ViewNX 2 из привода для чтения компакт-дисков.

Передача изображений на компьютер

1 Выберите способ копирования снимков на компьютер.

Воспользуйтесь одним из следующих способов:

- **Прямое USB-подключение:** выключите фотокамеру и убедитесь, что карта памяти установлена в фотокамеру. Подключите фотокамеру к компьютеру с помощью прилагаемого кабеля USB. Включите фотокамеру. Чтобы передать изображения, сохраненные во внутренней памяти фотокамеры, удалите карту памяти из фотокамеры перед ее подключением к компьютеру.

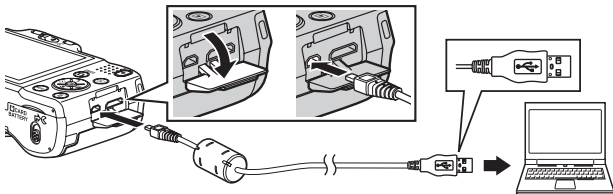

- **Гнездо карты SD:** если на компьютере есть гнездо для карт памяти SD, карту памяти можно вставить непосредственно в это гнездо.
- **Устройство для чтения карт памяти SD:** подключите устройство для чтения карт памяти (приобретается дополнительно у сторонних поставщиков) к компьютеру и вставьте карту памяти.

Когда появится сообщение, предлагающее выбрать программу, выберите Nikon Transfer 2.

• При использовании Windows 7

Если отобразится диалоговое окно, показанное справа, выполняйте предложенную последовательность действий, чтобы выбрать Nikon Transfer 2.

- 1 Кликните **Change program (Изменить программу)** (под **Import pictures and videos (Импорт снимков и видео)**). Появится диалог выбора программы; выберите **Import File using Nikon Transfer 2 (Импорт файла с помощью Nikon Transfer 2)** и нажмите **OK**.
- 2 Дважды кликните **Import File (Импортируйте файл)**.

Если на карте памяти содержится много изображений, запуск программы Nikon Transfer 2 может занять некоторое время. Дождитесь запуска Nikon Transfer 2.



✓ Подключение кабеля USB

Подключение может быть не распознано, если фотокамера подключена к компьютеру через концентратор USB.

2 Передайте изображения на компьютер.

- Убедитесь, что имя подключенной фотокамеры или съемного диска отображается как «Source (Источник)» в панели «Options (Опции)» программы Nikon Transfer 2 (1).
- Кликните **Start Transfer (Начать передачу)** (2).

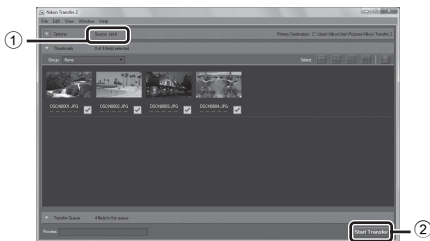

- Настройки по умолчанию предполагают копирование всех снимков с карты памяти на компьютер.

3 Отсоедините кабель.

- Если фотокамера подключена к компьютеру, выключите фотокамеру и отсоедините кабель USB. Если используется устройство для чтения карт памяти или гнездо для карт памяти на компьютере, выберите соответствующую функцию в операционной системе компьютера, чтобы безопасно извлечь съемный диск, соответствующий карте памяти, а затем удалите карту памяти из устройства для чтения карт памяти или гнезда для карт памяти на компьютере.

Просмотр снимков

Запустите ViewNX 2.

- Фотографии отображаются в приложении ViewNX 2, когда передача завершена.
- Чтобы получить дополнительную информацию по использованию ViewNX 2, можно воспользоваться интерактивной справкой.



Запуск ViewNX 2 вручную

- **Windows:** дважды кликните по ярлычку **ViewNX 2** на рабочем столе.
- **Mac OS:** кликните по иконке **ViewNX 2** в док (Dock).



A series of ten horizontal dashed lines spanning the width of the page, intended for handwriting practice.

Запись и просмотр видеороликов

Видеоролик можно записать, нажав кнопку  (●  видеосъемка).

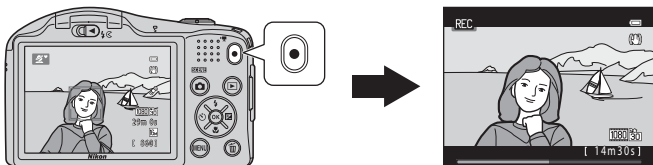

Запись видеороликов 90

Просмотр видеороликов 94

Запись видеороликов

Видеоролик можно записать, нажав кнопку  (кнопка видеосъемка).

1 Отобразите экран съемки.

- Отобразится значок выбранного параметра видео. По умолчанию установлено значение  **HD 1080p★** (1920×1080) (📖 93).

Параметр видео

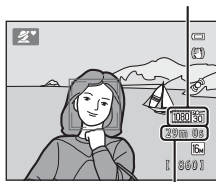

Максимальное время записи

2 Нажмите кнопку (кнопка видеосъемка), чтобы начать запись видеоролика.

- Фотокамера фокусируется на объекте в центре кадра. Зоны фокусировки не отображаются во время записи.

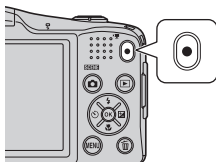

- Если выбрано соотношение сторон 16:9 (ширина:длина), (например,  **HD 1080p★** (1920×1080)) для пункта **Параметры видео**, при записи видеороликов формат монитора изменится на значение 16:9.
- Если для параметра **Информация о фото** в функции **Настройка монитора** (📖 98) в меню настройки установлено значение **Кадр видео+авто**, область, которая видима на видеоролике, можно просмотреть до начала записи видеоролика.
- Значок  отображается при сохранении во внутреннюю память.



3 Повторно нажмите кнопку (кнопка видеосъемка), чтобы остановить запись.

✓ Сохранение данных. Примечания

После фотосъемки или записи видеоролика число оставшихся кадров или значение оставшегося времени записи мигает в процессе сохранения изображений или видеороликов. **Не открывайте крышку батарейного отсека/гнезда для карты памяти.** Данные изображений или видеороликов могут быть потеряны, а камера или карта памяти могут прийти в негодность.

✓ Запись видеороликов. Примечания

- Для записи видеороликов рекомендуется использовать карты памяти SD с классом скорости не менее 6 (UHS-I). При использовании более медленных карточек памяти видеозапись может неожиданно прерываться.
- После того, как началась запись, изменение коэффициента увеличения оптического зума невозможно.
- Используйте рычажок зуммирования для управления цифровым зумом во время записи видеороликов. Зуммирование выполняется в диапазоне между коэффициентом увеличения оптического зума, установленным перед записью, и до 2x.
- При использовании цифрового зума качество изображения ухудшается. По завершении записи цифровой зум отключается.
- Возможно, будут записаны звуки работы рычажка зуммирования, движения привода автофокусировки объектива, подавления вибраций и действия диафрагмы при изменении яркости.
- Во время записи видеороликов на мониторе могут наблюдаться следующие явления. Эти явления будут сохранены в видеороликах.
 - При освещении лампами дневного света, высокотемпературными ртутными лампами или натриевыми лампами на изображениях могут появляться полосы.
 - Объекты, быстро движущиеся от одного края кадра к другому, например движущийся поезд или автомобиль, могут выглядеть искривленными.
 - При панорамном движении фотокамеры все изображение видеоролика может быть искривлено.
 - При движении фотокамеры лампы или яркие области могут оставлять остаточные изображения.

✓ Температура фотокамеры

- Фотокамера может нагреться при продолжительной записи видеоролика или при использовании в условиях высокой температуры.
- Если во время записи видеоролика внутренние детали фотокамеры сильно нагреваются, то приблизительно через 10 секунд запись может автоматически остановиться во избежание повреждения фотокамеры. Оставшееся время записи до ее остановки (10 секунд) будет показано. Через пять секунд после остановки записи фотокамера выключится. Не включайте фотокамеру, пока внутренние детали фотокамеры не остынут.

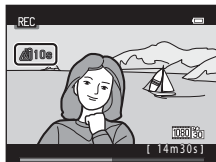







Автофокусировка. Примечания

Автофокусировка может работать некорректно (📖 72). В этом случае попробуйте выполнить следующее.

1. Установите для параметра **Режим автофокуса** в меню видео значение **AF-S Покадровый АФ** (настройка по умолчанию) до начала записи видеоролика (📖 93, 🎧 68).
2. Поместите другой объект, расположенный на том же расстоянии от фотокамеры, что и предполагаемый объект съемки, в центр кадра и нажмите кнопку  (🎥 видеосъемка), чтобы начать запись, а затем измените компоновку кадра.

Максимальное время записи видеоролика



Параметры видео (📖 93)	Карта памяти (4 Гб)*
 HD 1080p  (1920×1080) (настройка по умолчанию)	29 мин
 HD 1080p (1920×1080)	30 мин
 HD 720p (1280×720)	55 мин
 iFrame 540 (960×540)	25 мин
 VGA (640×480)	2 часа 15 мин

Все приведенные значения являются приблизительными. Максимальная время записи видеоролика на картах разных производителей может различаться, даже если объем памяти карт одинаков.

Чтобы проверить максимальную продолжительность видеоролика, который можно записать во внутреннюю память (прибл. 28 МБ), извлеките карту памяти из фотокамеры, а затем проверьте максимальное время записи, отображаемое на мониторе при съемке.

* Максимальный размер файла одного видеоролика составляет 4 Гб, а максимальное время записи видеоролика — 29 минут, даже если на карте памяти достаточно свободного места. Если фотокамера нагревается, запись видеоролика может остановиться до достижения этих предельных значений.

Функции, доступные при видеосъемке



- Во время видеозаписи также применяются настройки коррекции экспозиции, баланса белого и параметров цвета текущего режима съемки. Оттенок, выбранный в сюжетном режиме (📖 37) или в режиме специальных эффектов (📖 46), будет также применен к видеороликам. Если включен режим макросъемки, можно выполнить видеосъемку объектов, близко расположенных к фотокамере. Проверьте настройки перед началом записи видеоролика.
- Можно использовать автоспуск (📖 56). Установите автоспуск, а затем нажмите кнопку  (🎥 видеосъемка), чтобы начать видеосъемку через 10 секунд.
- Вспышка не срабатывает.
- Нажмите кнопку **MENU**, чтобы перейти на вкладку  (видео) и отрегулируйте настройки в меню видео перед началом записи видеоролика (📖 93).

Функции, которые можно установить нажатием кнопки MENU (меню Видео)

Вход в режим съемки → кнопка MENU → вкладка  → кнопка 

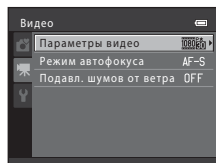
Можно изменять следующие настройки.



Параметр	Описание	
Параметры видео	Выбор типа видеоролика. Выберите видеоролик с нормальной скоростью или видеоролик HS (высокая скорость), чтобы включить замедленный или ускоренный просмотр.	 64
Режим автофокуса	При выборе функции AF-S Покадровый АФ (настройка по умолчанию) фокусировка блокируется, когда начинается запись видеоролика. При выборе AF-F Непрерывный АФ фотокамера выполняет непрерывную фокусировку во время видеозаписи. При выборе AF-F Непрерывный АФ в записанных видеороликах может быть слышен звук фокусировки фотокамеры. Чтобы предотвратить запись звука фокусировки фотокамеры, выберите AF-S Покадровый АФ .	 68
Подавл. шумов от ветра	Позволяет выбрать, следует ли использовать функцию подавления шумов от ветра во время записи видеороликов.	 68

Просмотр видеороликов

Чтобы войти в режим просмотра, нажмите кнопку .

Видеоролики помечаются значком параметров видео  (93).

Нажмите кнопку  для просмотра видеороликов.



Параметры видео

Удаление видеороликов

Чтобы удалить видеоролик, выберите видеоролик в режиме полнокадрового просмотра

( 30) или в режиме просмотра уменьшенных изображений ( 75), а затем нажмите кнопку

 ( 32).

Функции, доступные в режиме просмотра

Кнопки управления просмотром отображаются в верхней части монитора. Нажмите кнопку мультиселектора ◀ или ▶, чтобы выбрать нужный элемент управления. Доступны указанные ниже операции.



Функция	Значок	Описание
Обратная перемотка	◀	Нажмите и удерживайте кнопку OK , чтобы выполнить обратную перемотку видеоролика.
Ускоренная перемотка	▶	Нажмите и удерживайте кнопку OK , чтобы выполнить ускоренную перемотку видеоролика.
Пауза	⏸	Нажмите кнопку OK , чтобы приостановить воспроизведение. Когда воспроизведение приостановлено, можно выполнить следующие операции с помощью кнопок управления, находящихся в верхней части монитора.
		Нажмите кнопку OK для обратной перемотки видеоролика. Удерживайте кнопку OK нажатой для непрерывной перемотки в обратном направлении.
		Нажмите кнопку OK для перемотки видеоролика вперед. Удерживайте кнопку OK нажатой для непрерывной перемотки вперед.
		Нажмите кнопку OK , чтобы возобновить воспроизведение.
	✂	Нажмите кнопку OK , чтобы вырезать ненужные фрагменты видеоролика и сохранить только нужные фрагменты (С.37).
Завершение	■	Нажмите кнопку OK , чтобы вернуться в режим полнокадрового просмотра.

Регулировка громкости

При просмотре поворачивайте рычажок зуммирования в направлении **T** или **W** (□ 2).



Индикатор громкости

✓ Воспроизведение видеороликов. Примечания

С помощью этой фотокамеры невозможно просматривать видеоролики, снятые цифровой фотокамерой другой модели или другого изготовителя.





A series of ten horizontal dashed lines spanning the width of the page, intended for handwriting practice.

Общие настройки фотокамеры

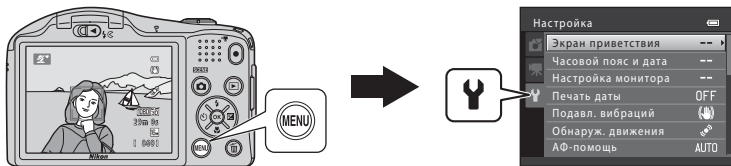
В этой главе описываются различные параметры, доступные в меню настройки .









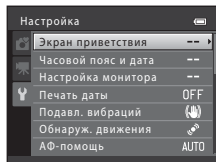













Функции, которые можно установить нажатием кнопки MENU (меню настройки)

Нажмите кнопку MENU → вкладка  (настройка) → кнопка 

Выбрав вкладку , можно изменять следующие параметры в отображаемом меню.



Параметр	Описание	
Экран приветствия	Позволяет выбрать, будет ли при включении фотокамеры отображаться экран приветствия.	 69
Часовой пояс и дата	Позволяет установить часы фотокамеры.	 70
Настройка монитора	Позволяет отрегулировать настройки информационного экрана для фотографий, просмотр изображений после съемки, а также настройки яркости монитора.	 73
Печать даты	Позволяет впечатывать в изображения дату и время съемки.	 75
Подавл. вибраций	Позволяет выбрать параметр подавления вибраций для использования при съемке.	 76
Обнаруж. движения	Позволяет выбрать, будет ли фотокамера автоматически уменьшать выдержку для уменьшения смазывания, вызываемого дрожанием фотокамеры, при обнаружении движения во время съемки фотографий.	 77
АФ-помощь	Позволяет включить или выключить вспомогательную подсветку АФ.	 78
Цифровой зум	Позволяет включить или выключить цифровой зум.	 79
Настройка звука	Позволяет отрегулировать настройки звука.	 80
Авто выкл.	Позволяет установить период времени, по истечении которого монитор отключается для экономии энергии.	 81
Форматир. памяти/ Форматир. карточки	Позволяет отформатировать внутреннюю память или карту памяти.	 82

Параметр	Описание	
Язык/Language	Позволяет изменять язык отображения фотокамеры.	 83
Настройки ТВ	Позволяет отрегулировать настройки подключения к телевизору.	 84
Предуп. о закр. глаз	Позволяет установить, будут ли распознаваться закрытые глаза при фотосъемке людей с использованием системы распознавания лиц.	 85
Загрузка Eye-Fi	Позволяет выбрать, будет ли включена функция отправки изображений на компьютер с помощью имеющейся в продаже карты Eye-Fi.	 87
Сброс всех знач.	Позволяет сбросить настройки фотокамеры в значения по умолчанию.	 88
Тип батарей	Измените эту настройку в соответствии с типом батарей, установленных в фотокамере.	 92
Версия прошивки	Позволяет проверить версию прошивки фотокамеры.	 92



A series of ten horizontal dashed lines spanning the width of the page, intended for handwriting practice.









Раздел справочной информации

В разделе справочной информации содержатся подробные сведения и советы по использованию фотокамеры.

Съемка

Использование функции «Простая панорама» (съемка и просмотр).....  3

Просмотр

Режим «Избранные снимки».....	 7
Режим «Автосортировка»	 11
Режим «Список по дате»	 13
Просмотр и удаление изображений, снятых в режиме непрерывной съемки (последовательность).....	 14
Редактирование фотографий.....	 17
Подключение фотокамеры к телевизору (просмотр изображений на экране телевизора)	 27
Подключение фотокамеры к принтеру (прямая печать)	 29



Видеоролики

Редактирование видеороликов.....  37

Меню









Меню съемки (для режима  (авто)).....	 39
Меню интеллектуального портрета.....	 49
Меню просмотра.....	 51
Меню видео.....	 64
Меню настройки.....	 69

Дополнительная информация

Имена файлов и папок.....	 93
Дополнительные принадлежности	 95
Сообщения об ошибках	 97

Использование функции «Простая панорама» (съемка и просмотр)

Съемка с использованием функции «Простая панорама»

Вход в режим съемки → кнопка  (режим съемки) →  (второй значок сверху*) →  → , , ,  →  (простая панорама) → кнопка 



* Отображается последний выбранный значок.

1 Выберите расстояние съемки **Нормальная (180°)** или **Широкая (360°)**, а затем нажмите кнопку .

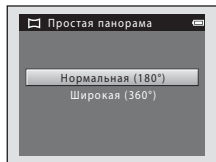
- Если фотокамера расположена горизонтально, размер изображения (ширина × высота) устанавливается следующим образом.
 - **Нормальная (180°)**: 3200 × 560 при перемещении по горизонтали, 1024 × 3200 при перемещении по вертикали.
 - **Широкая (360°)**: 6400 × 560 при перемещении по горизонтали, 1024 × 6400 при перемещении по вертикали.
- Если фотокамера установлена вертикально, направление движения и размеры изображения поменяются местами.



2 Скомпонуйте первую часть панорамы, затем нажмите спусковую кнопку затвора наполовину, чтобы сфокусироваться.

- Зум фиксирован в максимальном широкоугольном положении.
- На мониторе отобразится сетка.
- Фотокамера фокусируется на объекте в центре кадра.
- Можно установить коррекцию экспозиции ( 60).
- Если настройка фокусировки и экспозиции выполнена неверно, попробуйте использовать блокировку фокусировки ( 71).

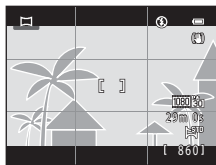

3 Нажмите спусковую кнопку затвора до конца, затем уберите палец со спусковой кнопки затвора.

- Отобразится символ , обозначающий направление движения фотокамеры.



4 Медленно переместите фотокамеру в одном из четырех направлений, а затем начинайте съемку.

- Съемка начнется, когда фотокамера определит направление движения.
- Отобразится разметка, указывающая на текущее положение съемки.
- Съемка закончится, когда будет достигнут край разметки.



Разметка

Пример движения фотокамеры



- Оператор, не изменяя своего положения, дугообразно перемещает фотокамеру по горизонтали или по вертикали, чтобы разметка переместилась от одного края к другому.
- Съемка прекращается, если разметка не достигает края в течение приблизительно 15 секунд (если выбран параметр **Нормальная (180°)**) или приблизительно 30 секунд (если выбран параметр **Широкая (360°)**) после начала съемки.

Съемка простой панорамы. Примечания

- Угол зрения на сохраненном изображении уже, чем на мониторе в момент съемки.
- Если фотокамера будет перемещена слишком быстро или будет слишком сильно трястись, а также при съемке однородных предметов (например, стены или темнота), может возникнуть ошибка.
- Если съемка будет остановлена до того, как фотокамера достигнет средней точки диапазона панорамы, панорама не будет сохранена.
- Если будет достигнута средняя точка диапазона панорамы, но съемка прекратится до достижения края диапазона, оставшаяся часть диапазона будет записана и отображена серым цветом.

Просмотр изображений, снятых с помощью функции простой панорамы

Переключитесь в режим просмотра (📖 30), отобразите изображение, записанное в режиме «Простая панорама», в режиме полнокадрового просмотра, затем нажмите кнопку **OK**, чтобы отобразить короткую сторону изображения во весь экран и автоматически переместить (прокрутить) отображаемую область.



- Изображение будет прокручено в том же направлении, в котором оно было снято.

Кнопки управления просмотром отображаются в верхней части монитора во время воспроизведения.

Нажмите на мультиселекторе кнопку **◀** или **▶**, чтобы выбрать нужный элемент управления, а затем нажмите кнопку **OK** для выполнения следующих операций.

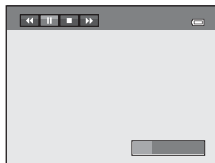

Функция	Значок	Описание	
Обратная перемотка	◀◀	Нажмите и удерживайте кнопку OK для быстрой прокрутки в обратном направлении.	
Ускоренная перемотка	▶▶	Нажмите и удерживайте кнопку OK для быстрой прокрутки вперед.	
Пауза	⏸	Когда воспроизведение приостановлено, можно выполнить следующие операции с помощью кнопок управления, находящихся в верхней части монитора.	
		◀◀	Нажмите и удерживайте кнопку OK для перемотки в обратном направлении.
		▶▶	Нажмите и удерживайте кнопку OK , чтобы выполнить прокрутку.
	▶	Возобновление автоматической прокрутки.	
Завершение	■	Переключение в режим полнокадрового просмотра.	

✓ **Просмотр с простой панорамы с прокруткой. Примечания**

При просмотре изображений простой панорамы эта фотокамера может не выполнять увеличение или прокрутку изображений, снятых с помощью цифровых фотокамер других производителей или других моделей.

Режим «Избранные снимки»

После съемки можно добавить в альбомы избранные снимки; доступно девять альбомов. После добавления снимков в альбомы можно использовать режим избранных снимков для быстрого нахождения и просмотра снимков.

- При создании альбомов по определенным темам или событиям можно легко найти избранные снимки.
- Один и тот же снимок можно добавить в несколько альбомов.
- В каждый альбом можно добавить до 200 изображений.

Добавление изображений в альбомы

Нажмите кнопку (режим просмотра) → кнопка MENU → Избранные снимки → кнопка

- В режиме избранных снимков не удастся добавить изображения в альбомы.

1 Нажмите кнопку мультиселектора или , чтобы выбрать нужное изображение, а затем нажмите кнопку для отображения .

- Можно добавить для нескольких изображений. Для удаления нажмите .
- Поверните рычажок зуммирования (2) в положение **T** () , чтобы вернуться в режим полнокадрового просмотра, или в положение **W** () для отображения режима просмотра 12 уменьшенных изображений.
- Нажмите кнопку для отображения экрана выбора альбомов.

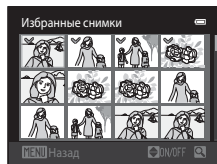

2 С помощью мультиселектора выберите нужный альбом, а затем нажмите кнопку .

- Выбранные изображения будут добавлены, а фотокамера переключится в меню воспроизведения.
- Для добавления одного изображения в несколько альбомов повторите с шага 1.



Избранные снимки. Примечания

При добавлении снимков в альбом не происходит физического копирования или перемещения снимков в альбом из папки, в которой они первоначально были сохранены (0093). В альбомы добавляются только имена файлов изображений. При использовании режима избранных снимков изображения воспроизводятся в соответствии с именами файлов, добавленных в альбомы.

Просмотр снимков в альбомах

Нажмите кнопку (режим просмотра) → кнопка → Избранные снимки → кнопка

С помощью мультиселектора выберите альбом, затем нажмите кнопку для просмотра изображений, добавленных в выбранный альбом.

- На экране выбора альбомов можно выполнить следующие действия.
 - Кнопка **MENU**: изменение символа альбома (10).
 - Кнопка : удаление всех изображений в выбранном альбоме.
- Во время просмотра изображений в режиме полнокадрового просмотра или в режиме просмотра уменьшенных изображений нажмите кнопку **MENU** для выбора функции в меню избранных снимков (78).



Удаление. Примечания

Если изображение удаляется в режиме избранных снимков, то оно удаляется не только из альбома. Соответствующий файл изображения также удаляется без возможности восстановления из внутренней памяти или с карты памяти.

Удаление изображений из альбомов

Вход в режим избранных снимков **★** → выбор альбома с изображением, которое следует удалить → кнопка **OK** → кнопка **MENU** → **★** Удалить из избранных → кнопка **OK**

1 Нажмите кнопку мультиселектора **◀** или **▶**, чтобы выбрать нужное изображение, а затем нажмите кнопку **▲** для отображения **✔**.

- Можно добавить **✔** для нескольких изображений. Для удаления **✔** нажмите **▼**.
- Поверните рычажок зуммирования (📖 2) в положение **T** (📄), чтобы вернуться в режим полнокадрового просмотра, или в положение **W** (📄) для отображения режима просмотра 12 уменьшенных изображений.
- Нажмите кнопку **OK**, чтобы открыть экран подтверждения удаления.





2 Выберите **Да**, а затем нажмите кнопку **OK**.

- Для отмены удаления выберите **Нет**.



Изменение символа альбома избранных снимков

Нажмите кнопку  (режим просмотра) → кнопка  →  Избранные снимки → кнопка 

1 С помощью мультиселектора выберите альбом, а затем нажмите кнопку MENU.

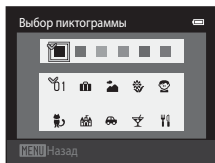
2 Нажмите кнопку мультиселектора  или , чтобы выбрать цвет символа, а затем нажмите кнопку .



3 Нажмите , ,  или , чтобы выбрать символ, а затем нажмите кнопку .

- Символ изменится, и на мониторе снова появится экран со списком альбомов.

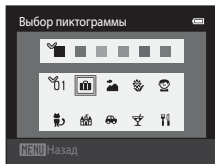

Символы альбомов избранных снимков. Примечания

- Задайте символы альбомов избранных снимков отдельно для внутренней памяти и карты памяти.
- Чтобы изменить символы альбомов избранных снимков для внутренней памяти, сначала извлеките карту памяти из фотокамеры.
- Настройкой по умолчанию для символа является цифровой символ (черный).

Режим «Автосортировка»

Изображения автоматически сортируются в категории, например портреты, пейзажи, видеоролики.

Нажмите кнопку (режим просмотра) → кнопка → Автосортировка → кнопка





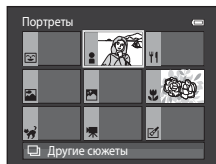



С помощью мультиселектора выберите категорию, а затем нажмите кнопку для просмотра снимков в выбранной категории.

- Следующая операция доступна при отображении экрана выбора категории.
 - Кнопка : удаление всех снимков в выбранной категории.
- Во время просмотра изображений в режиме полнокадрового просмотра или в режиме просмотра уменьшенных изображений нажмите кнопку **MENU** для выбора функции в меню автосортировки (78).



Категории режима автосортировки

Параметр	Описание
Улыбка	Изображения, снятые в режиме интеллектуального портрета (48), при установке для параметра Таймер улыбки значения Включить <ul style="list-style-type: none">• Изображения, снятые с использованием функций Портрет, Ночной портрет и Освещение сзади, в режиме (простой авто режим) (36)• Изображения, снятые с использованием функций Портрет, Ночной портрет, Праздник/в помещ. и Освещение сзади, в сюжетном режиме (37)• Изображения, снятые в режиме интеллектуального портрета (48), при установке для параметра Таймер улыбки значения Выключить
Портреты	
Еда	Изображения, снятые с использованием функции Еда , в сюжетном режиме (37)
Пейзаж	<ul style="list-style-type: none">• Изображения, снятые с использованием функции Пейзаж, в режиме (простой авто режим) (36)• Изображения, снятые с использованием функции Пейзаж, в сюжетном режиме (37)

Параметр	Описание
 От заката до рассвета	<ul style="list-style-type: none"> Изображения, снятые с использованием функции Ночной пейзаж, в режиме  (простой авто режим) (📖 36) Изображения, снятые с использованием функций Ночной пейзаж, Закат, Сумерки/рассвет и Фейерверк, в сюжетном режиме (📖 37)
 Макросъемка	<ul style="list-style-type: none"> Изображения, снятые с использованием функции Макро, в режиме  (простой авто режим) (📖 36) Изображения, снятые с использованием функции Макро, в сюжетном режиме (📖 37) Снимки, сделанные в режиме  (авто) с режимом макросъемки (📖 58)
 Портрет питомца	Изображения, снятые с использованием функции Портрет питомца (📖 37), в сюжетном режиме
 Видео	Видеоролики (📖 90)
 Измененные копии	Копии, созданные с помощью функций редактирования (🔧 17)
 Другие сюжеты	Все изображения, которые не удастся отнести к какой-либо из перечисленных категорий





Режим автосортировки. Примечания

- В режиме автосортировки в каждую категорию при сортировке можно отнести до 999 изображений и видеороликов. Если в нужной категории уже содержится 999 изображений или видеороликов, новые изображения или видеоролики не удастся добавить или просмотреть в режиме автосортировки. Можно отобразить изображения и видеоролики, которые невозможно отнести к категории в режиме обычного просмотра (📖 30) или в режиме списка по дате (🔍 13).
- Изображения и видеоролики, скопированные из внутренней памяти на карту памяти или наоборот (🔗 61), не удастся отобразить в режиме автосортировки.
- Изображения или видеоролики, сохраненные с помощью цифровой фотокамеры другой модели или другого изготовителя, невозможно просматривать в режиме автосортировки.

Режим «Список по дате»

Нажмите кнопку  (режим просмотра) → кнопка  →  Список по дате → кнопка 

С помощью мультиселектора выберите дату и затем нажмите кнопку  для просмотра снимков, выполненных в определенную дату.

- Будет показано первое изображение, созданное в выбранный день.
- На экране выбора даты съемки можно выполнить следующие действия.
 - Кнопка **MENU**: можно выбрать одну из следующих функций в меню списка по дате ( 78) и применить ее ко всем изображениям, снятым в выбранную дату.
 - Задание печати, показ слайдов, защита
 - Кнопка : удаление всех изображений, снятых в выбранную дату.
- Во время просмотра изображений в режиме полнокадрового просмотра или в режиме просмотра уменьшенных изображений нажмите кнопку **MENU** для выбора функции в меню списка по дате ( 78).
- Режим отображения календаря ( 75) не удастся использовать в режиме списка по дате.

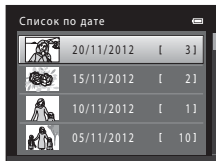

Режим списка по дате. Примечания

- Можно выбрать до 29 дат. Если изображений сохранено больше, чем для 29 дат, то все изображения, записанные перед последними 29 датами, объединяются в разделе **Другие**.
- В режиме списка по дате можно просмотреть только последние 9000 снимков.
- Изображения, снятые фотокамерой, для которой не настроена дата, будут иметь дату съемки 1 января 2012 года.

Просмотр последовательности снимков

Каждая серия снимков, сделанных со следующими настройками, сохраняется как последовательность.

- Сюжетный режим (📖 37)
 - Спорт
 - Портрет питомца (если выбран параметр **Непрерывный**)
- Режим 📷 (авто) (📖 51)
 - Непрерывный

По умолчанию в режиме полнокадрового просмотра (📖 30) или в режиме просмотра уменьшенных изображений (📖 75) отображается только первый (основной) снимок, представляющий последовательность снимков.

- При отображении только основного снимка последовательности этот снимок не удастся увеличить.

При отображении только основного снимка последовательности нажмите кнопку **OK**, чтобы отобразить каждый снимок последовательности отдельно.

- Чтобы отобразить предыдущее или следующее изображение, нажмите кнопку мультиселектора ◀ или ▶.
- Для возврата в режим отображения только основного снимка нажмите мультиселектор ▲.
- При отображении изображений по отдельности уменьшенные изображения не отображаются. Для отображения снимков последовательности в виде уменьшенных изображений установите для параметра **Свойства отобр. послед.** значение **Отдельные снимки** в меню настройки (📷 63).

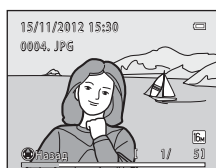

Свойства отобр. послед.















- В меню воспроизведения выберите **Свойства отобр. послед.** (63), чтобы отображать все последовательности с помощью основного снимка или же отображать их как отдельные изображения.
- Изображения, снятые в режиме непрерывной съемки с помощью цифровой фотокамеры другой модели или другого изготовителя, невозможно отобразить в виде последовательности.

Изменение основного снимка последовательности

Основной снимок последовательности можно изменить с помощью пункта **Выбрать основн. снимок** (63) в меню просмотра.

Параметры меню просмотра, доступные для последовательности

После нажатия кнопки **MENU** для изображений последовательности станут доступны следующие операции в меню.



- | | | | |
|---------------------------------------|--|---------------------------------|--|
| • Быстрая обработка ¹ | →  19 | • D-Lighting ¹ | →  20 |
| • Смягчение тона
кожи ¹ | →  21 | • Эфф. фильтров ¹ | →  22 |
| • Задание печати ² | →  51 | • Показ слайдов | →  55 |
| • Защита ² | →  56 | • Повернуть снимок ¹ | →  58 |
| • Уменьшить снимок ¹ | →  24 | • Звуковая заметка ¹ | →  59 |
| • Копирование ² | →  61 | • Свойства отобр. послед. | →  63 |
| • Выбрать основн.
снимок | →  63 | • Избранные снимки ² | →  67 |

¹ При отображении только основного снимка эта операция недоступна. Отобразите отдельные снимки последовательности и нажмите кнопку **MENU**.

² Нажмите кнопку **MENU** во время просмотра основного снимка, чтобы применить одинаковые настройки ко всем снимкам этой последовательности. Нажмите кнопку **MENU** после отображения отдельных изображений, чтобы применить настройки к каждому показанному снимку.

Удаление снимков в последовательности

Если для параметра **Свойства отобр. послед.** (👁63) в меню просмотра установлено значение **Только основной снимок**, можно выбрать описанные ниже способы выбора снимков для удаления. Для отображения экрана выбора способа удаления нажмите кнопку .

- Если при нажатии кнопки  для последовательностей отображаются только основные снимки.
 - **Текущий снимок:** если выбран основной снимок, удаляются все снимки в этой последовательности.
 - **Удалить выбр. снимки:** если основным снимком выбран на экране выбора изображений для удаления (📖 33), удаляются все снимки в последовательности.
 - **Все снимки:** удаляются все снимки, включая последовательность, представленную основным снимком, отображаемым в данный момент.
- Если нажата кнопка  и отображается каждое отдельное изображение в последовательности перед нажатием кнопки . Способы удаления изменяются следующим образом.
 - **Текущий снимок:** удаляется отображаемое изображение.
 - **Удалить выбр. снимки:** если на экране выбора снимков для удаления (📖 33) выбрано несколько изображений в последовательности, удаляются выбранные изображения.
 - **Всю последовательн.:** удаляются все изображения в последовательности, включая изображение, отображаемое в данный момент.

Редактирование фотографий

Функции редактирования

Для редактирования изображений можно использовать следующие функции. Отредактированные изображения сохраняются в виде отдельных файлов (📁93).

Функция редактирования	Описание
Быстрая обработка (📷19)	Позволяет легко создавать измененные копии с улучшенным контрастом и насыщенностью.
D-Lighting (📷20)	Позволяет создать копию текущего изображения с улучшенной яркостью и контрастностью посредством увеличения яркости темных участков.
Смягчение тона кожи (📷21)	Позволяет смягчить тон кожи на лицах людей.
Эфф. фильтров (📷22)	Для применения различных эффектов к изображениям доступны эффекты цифровых фильтров. Доступны следующие типы эффектов: Софт-фильтр, Выборочный цвет, Лучи, Эффект миниатюры и Картина.
Уменьшить снимок (📷24)	Позволяет создавать уменьшенные копии изображений для отправки по электронной почте.
Кадрирование (📷25)	Позволяет кадрировать часть изображения. Используется для увеличения объекта или создания композиции.

✓ Редактирование изображения. Примечания

- Изображения, снятые с параметром **Режим изображения** (🔍39), установленным в значение **4608x2592**, редактировать невозможно.
- Изображения, снятые цифровой фотокамерой другой модели или другого изготовителя, редактировать невозможно.
- Изображения, снятые с использованием функции **Простая панорама** (📖 42) или **3D-фотосъемка** (📖 44), редактировать невозможно.
- Если на изображении не распознаются лица людей, то создать копию с использованием функции смягчения тона кожи (👤21) невозможно.
- Если используется другая модель цифровой фотокамеры или фотокамера другого изготовителя, то изображения, отредактированные с помощью данной фотокамеры, могут отображаться неправильно, а их перенос на компьютер может оказаться невозможным.
- Если во внутренней памяти или на карте памяти недостаточно свободного места, функции редактирования недоступны.
- Если отображается только основной снимок, то чтобы отредактировать отдельное изображение в последовательности (👤14), выполните одну из следующих процедур.
 - Нажмите кнопку (🔍), чтобы отобразить последовательность изображений в виде отдельных изображений, а затем выберите требуемое изображение в последовательности.
 - В меню просмотра для параметра **Свойства отобр. послед.** (👤63) установите значение **Отдельные снимки**, чтобы отобразить отдельные изображения в последовательности, и выберите изображение.

🔍 Ограничения при редактировании изображений

Если в отредактированную копию нужно внести дальнейшие изменения с помощью другой функции редактирования, обратите внимание на следующие ограничения.



Использована функция редактирования	Функции редактирования, которые можно добавить
Быстрая обработка D-Lighting Эфф. фильтров	Можно использовать функцию смягчения тона кожи, уменьшенного снимка и кадрирования. Функции быстрой обработки, D-Lighting и эффекты фильтров совместно использовать невозможно.
Смягчение тона кожи	Можно использовать функции быстрой обработки, D-Lighting, эффекты фильтров, уменьшения снимка и кадрирования.
Уменьшить снимок Кадрирование	Невозможно добавить другую функцию редактирования.

- Копии, созданные с помощью функций редактирования, не удастся отредактировать еще раз с помощью функции, которая применялась при их создании.
- При совместном использовании функций уменьшенного снимка или кадрирования с другими функциями редактирования функции уменьшенного снимка и кадрирования используйте после применения других функций редактирования.
- Смягчение тона кожи можно применять к изображениям, снятым с использованием функции смягчения тона кожи (👤49).

Исходные и отредактированные изображения

- При удалении исходных изображений копии, созданные с помощью функций редактирования, не удаляются. При удалении копий, созданных с использованием функций редактирования, исходные изображения не удаляются.
- Отредактированные копии изображений сохраняются с теми же датой и временем съемки, что и исходные.
- В отредактированных копиях не сохраняются настройки задания печати (🔗51) и защиты (🔗56).

Быстрая обработка: улучшение контраста и насыщенности

Нажмите кнопку  (режим просмотра) → кнопка MENU → кнопка  Быстрая обработка → кнопка 

Нажмите кнопку мультиселектора ▲ или ▼, чтобы выбрать степень применения эффекта, а затем нажмите кнопку .

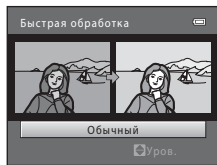

- Исходная версия отображается слева, а пример отредактированной версии — справа.
- Для выхода без сохранения копии нажмите кнопку ◀.
- Копии, созданные с помощью этой функции, отмечаются значком , отображаемым при просмотре.



Дополнительная информация

Имена файлов и папок → 🔗93

D-Lighting: повышение яркости и контраста

Нажмите кнопку  (режим просмотра) → кнопка MENU →  D-Lighting → кнопка 

С помощью этой функции можно создать копию текущего изображения с улучшенной яркостью и контрастом, увеличив яркость темных участков изображения.

Нажмите кнопку мультиселектора ▲ или ▼, чтобы выбрать **Да**, а затем нажмите кнопку .



- Исходная версия отображается слева, а пример отредактированной версии — справа.
- Новая отредактированная копия сохраняется как отдельное изображение.
- Копии, созданные с помощью этой функции, отмечаются значком , отображаемым при просмотре.





Дополнительная информация

Имена файлов и папок →  93

Смягчение тона кожи: смягчение тона кожи

Нажмите кнопку  (режим просмотра) → кнопка **MENU** →  Смягчение тона кожи → кнопка **OK**



Фотокамера обнаруживает лица людей на изображениях и создает копию со смягченными тонами кожи лица.

1 Нажмите кнопку мультиселектора  или , чтобы выбрать степень смягчения, а затем нажмите кнопку **OK**.

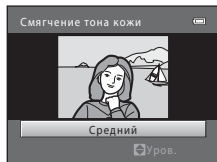
- Появляется окно подтверждения, где в центре монитора находится увеличенное изображение лица, к которому был применен этот эффект.
- Для выхода без сохранения копии нажмите кнопку .



2 Просмотрите созданную копию, а затем нажмите кнопку **OK**.

- Можно выполнить смягчение тона кожи для 12 лиц, начиная с лица, расположенного ближе всего к центру кадра.
- Если было обработано несколько лиц, нажмите кнопку мультиселектора  или  для отображения другого лица.
- Нажмите кнопку **MENU**, чтобы изменить степень смягчения. На мониторе появится изображение, показанное в шаге 1.
- Копии, созданные с помощью этой функции, отмечаются значком , отображаемым при просмотре.

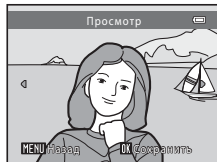

Смягчение тона кожи. Примечания



Из-за направления взгляда или яркости объекта лица могут распознаваться неправильно. Функция смягчения тона кожи лица также может работать некорректно.



Дополнительная информация

Имена файлов и папок →  93

Эфф. фильтров: применение эффектов цифровых фильтров

Нажмите кнопку  (режим просмотра) → кнопка MENU →  Эфф. фильтров → кнопка 

Тип	Описание
Софт-фильтр	Позволяет смягчить изображение добавлением легкого размытия вокруг его центра. На изображениях, созданных с помощью функции распознавания лиц ( 67) или распознавания домашних питомцев ( 43), области вокруг лиц или морд размываются.
Выборочный цвет	Позволяет сохранить один заданный цвет на изображении и изменить другие цвета на черно-белые.
Лучи	Позволяет создать звездообразный эффект с лучами света, расходящимися из ярких объектов, например отражения солнца или источников городского освещения. Данный эффект хорошо подходит для ночных сюжетов.
Эффект миниатюры	Позволяет придать изображению эффект миниатюры, снятой в режиме макросъемки. Данный эффект хорошо подходит для изображений, созданных из выгодного положения, где главный объект находится по центру изображения.
Картина	Позволяет придать изображению вид живописной картины.

1 Нажмите кнопку мультиселектора  или , чтобы выбрать тип эффекта фильтра, а затем нажмите кнопку .

- Если выбран режим **Лучи**, **Эффект миниатюры** или **Картина**, перейдите к шагу 3.



2 Настройте эффект, а затем нажмите кнопку **OK**.

- При использовании параметра **Софт-фильтр**: нажмите ▲ или ▼ для выбора диапазона эффекта.
- При использовании параметра **Выборочный цвет**: нажмите ▲ или ▼ для выбора сохраняемого цвета.
- Нажмите кнопку ◀, чтобы вернуться на экран выбора **Эфф. фильтров** без выполнения изменений.

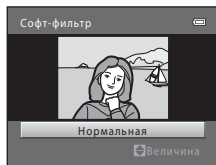

Пример: **Софт-фильтр**

3 Подтвердите эффект, а затем нажмите кнопку **OK**.

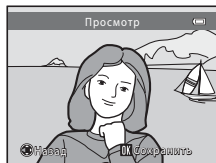

- Будет создана новая, отредактированная копия снимка.
- Для выхода без сохранения копии нажмите кнопку ◀.
- Копии, созданные с помощью этой функции, отмечаются значком , отображаемым при просмотре.



Дополнительная информация

Имена файлов и папок →  93

Уменьшить снимок: уменьшение размера изображения

Нажмите кнопку  (режим просмотра) → кнопка **MENU** →  Уменьшить снимок → кнопка **OK**

Можно создать уменьшенную копию текущего изображения.

- 1 Нажмите кнопку мультиселектора ▲ или ▼, чтобы выбрать нужный размер копии, а затем нажмите кнопку **OK**.

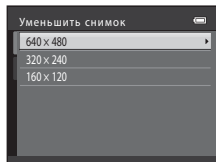

- 2 Выберите **Да**, а затем нажмите кнопку **OK**.

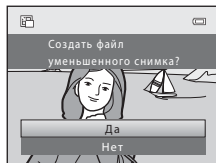

- Новая отредактированная копия сохраняется как отдельное изображение с коэффициентом сжатия 1:16.
- Копии, созданные с помощью этой функции, при просмотре имеют меньший размер, чем другие изображения, и отмечаются значком .



Дополнительная информация

Имена файлов и папок →  093

Кадрирование: создание кадрированной копии





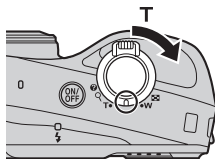

Можно создать копию, содержащую только ту часть снимка, которая отображается на мониторе, когда при использовании увеличения во время просмотра ( 74) отображается значок  .

1 Поверните рычажок зуммирования в положение **T** () в режиме полнокадрового просмотра () для увеличения снимка.

- Чтобы кадрировать изображение, отображаемое в «вертикальной» (портретной) ориентации, увеличивайте его до тех пор, пока не исчезнут черные полосы, отображаемые с обеих сторон монитора. Кадрированное изображение будет отображаться в горизонтальной ориентации. Чтобы кадрировать изображение в текущей «вертикальной» (портретной) ориентации, сначала используйте параметр **Повернуть снимок** ( 58), чтобы повернуть изображение и отобразить его в горизонтальной ориентации. После этого увеличьте изображение, кадрируйте его, а затем вновь придайте ему «вертикальную» (портретную) ориентацию.



2 Подправьте композицию копии.

- Поверните рычажок зуммирования в положение **T** () или **W** () для изменения коэффициента увеличения.
- Нажмите кнопку мультиселектора , ,  или  для прокрутки снимка так, чтобы на мониторе была видна только копируемая часть снимка.



3 Нажмите кнопку **MENU**.

4 Выберите мультиселектором **Да**, а затем нажмите кнопку **OK**.

- Новая кадрированная копия сохраняется как отдельное изображение.
- Копии, созданные с помощью этой функции, отмечаются значком , отображаемым при просмотре.

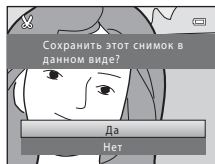

Размер изображения

- Размер изображения (количество пикселей) кадрированной копии уменьшается, поскольку уменьшается размер области для сохранения.
- Изображения, кадрированные до размера изображения 320 × 240 или 160 × 120, во время просмотра выглядят меньше, чем другие изображения.

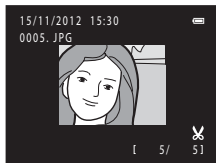

Дополнительная информация

Имена файлов и папок →  93

Подключение фотокамеры к телевизору (просмотр изображений на экране телевизора)

Для просмотра изображений или видеороликов на экране телевизора подключите фотокамеру к телевизору.

Если используемый телевизор оборудован разъемом HDMI, фотокамеру можно подключить к телевизору с помощью имеющегося в продаже кабеля HDMI.

1 Выключите фотокамеру.

2 Подключите фотокамеру к телевизору.

При подключении с помощью аудио-/видеокабеля, входящего в комплектацию Подключите желтый разъем к видеовходу телевизора, а белый и красный – к его аудиовходам.

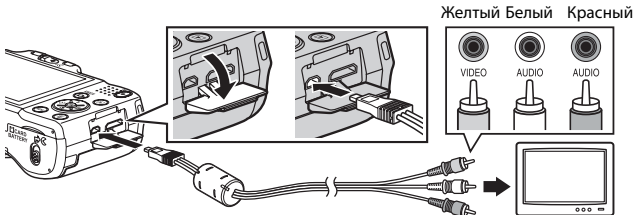

При подключении с помощью кабеля HDMI (приобретается отдельно)

Подключите разъем к входу HDMI телевизора.

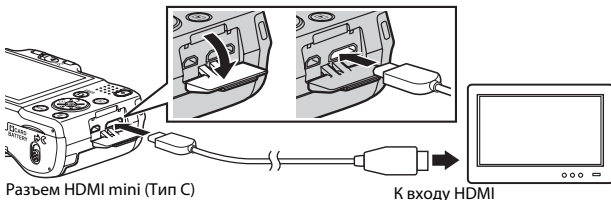

3 Установите для входа ТВ внешний видеовход.

- Подробнее см. в документации по телевизору.

4 Нажмите и удерживайте кнопку для включения фотокамеры.

- Фотокамера переключается в режим просмотра, и на экране телевизора отображаются изображения.
- Когда фотокамера подключена к телевизору, монитор фотокамеры не включается.

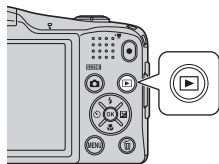

Подсоединение кабеля HDMI. Примечания

Кабель HDMI не входит в комплект поставки. Для подключения фотокамеры к телевизору используйте имеющийся в продаже кабель HDMI. Выходной разъем фотокамеры выполнен в виде разъема HDMI mini (тип C). Приобретая кабель HDMI, убедитесь в том, что на одном его конце имеется разъем HDMI mini.

Подключение кабеля. Примечания

- При подключении кабеля убедитесь в том, что разъем фотокамеры правильно сориентирован, не вставляйте кабель под углом и не прилагайте к нему чрезмерных усилий. При отсоединении не тяните разъем кабеля под углом.
- Не подключайте кабели одновременно к выходному разъему HDMI mini, к разъему USB/выходному аудио-/видеоразъему.

Если изображения не отображаются на экране телевизора

Убедитесь, что параметры **Настройки ТВ** фотокамеры (84) в меню настройки соответствуют стандарту используемого телевизора.

Использование пульта дистанционного управления телевизора (управление устройством HDMI)

Для управления просмотром можно использовать пульт дистанционного управления телевизора, совместимого со стандартом HDMI-CEC.

Пульт можно использовать вместо мультиселектора и рычажка зуммирования фотокамеры для выбора изображений, начала и приостановки просмотра видеороликов, а также для переключения между режимом полнокадрового просмотра, режимом просмотра 4 уменьшенных изображений и т.д.

- Установите настройку **Управл. устр-вом HDMI** (84) параметра **Настройки ТВ** в значение **Вкл.** (настройка по умолчанию), а затем подсоедините фотокамеру к телевизору с помощью кабеля HDMI.
- При работе с пультом дистанционного управления направляйте его на телевизор.
- Для получения дополнительной информации о совместимости HDMI-CEC телевизора смотрите инструкции к телевизору.

Подключение фотокамеры к принтеру (прямая печать)

Для печати изображений без компьютера пользователи принтеров, совместимых с PictBridge (🔗22), могут подключать фотокамеру непосредственно к принтеру. Для печати изображений выполните действия, приведенные ниже.

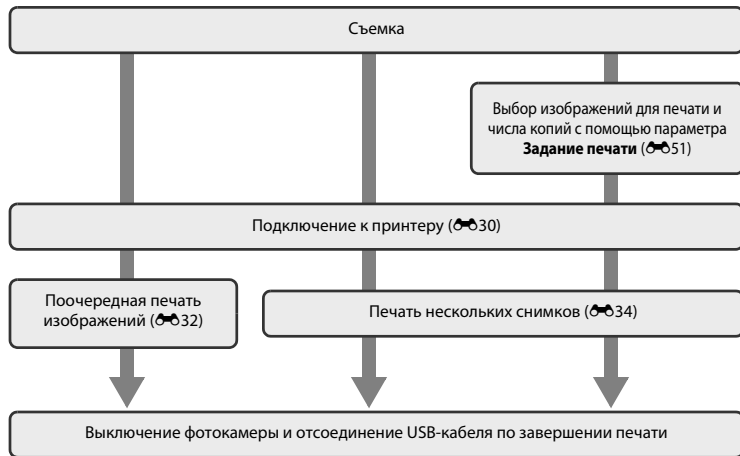



Источник питания. Примечания

- Во избежание внезапного отключения фотокамеры при ее подключении к принтеру используйте батарею с достаточным оставшимся зарядом.
- Для питания фотокамеры от сетевой розетки можно использовать сетевой блок питания EH-65A (приобретается дополнительно). Не используйте другие модели сетевого блока питания или модели других производителей, так как они могут стать причиной нагревания или повреждения фотокамеры.



Печать изображений

Изображения можно печатать на принтере, предварительно передав их на компьютер или подключив фотокамеру непосредственно к принтеру. Кроме того, возможны следующие способы печати снимков, сохраненных на карточке памяти:

- Установка карты памяти в гнездо принтера, совместимого с DPOF
- Передача карты памяти в цифровую фотолабораторию

Используя указанные способы печати, можно выбрать параметр **Задание печати** в меню просмотра, чтобы указать, какие изображения следует печатать, и сколько копий каждого изображения должно быть напечатано, а затем сохранить эти настройки на карте памяти (☞ 51).

Подключение фотокамеры к принтеру

1

Выключите фотокамеру.

2

Включите принтер.

- Проверьте настройки принтера.

3 Подключите фотокамеру к принтеру с помощью кабеля USB, входящего в комплектацию.

- Убедитесь в том, что разъемы правильно сориентированы, не вставляйте кабель под углом и не прилагайте к нему чрезмерных усилий. При отсоединении кабеля не извлекайте его под углом.

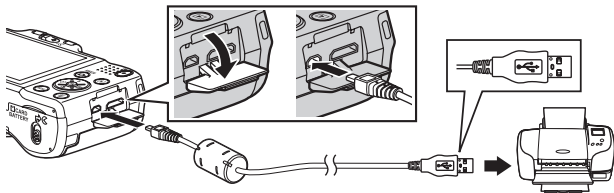

4 Включите фотокамеру.

- Если фотокамера подключена правильно, на мониторе отображается экран приветствия **PictBridge**, за которым следует экран **Отпечатать выбор**.

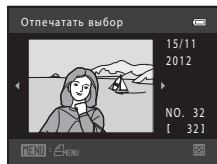

Печать отдельных изображений

После подключения фотокамеры к принтеру (030) выполните действия, описанные ниже, чтобы напечатать изображение.

1 Выберите мультиселектором нужное изображение, а затем нажмите кнопку **OK**.

- Чтобы упростить выбор изображений, поверните рычажок зуммирования в направлении **W** (📐) для переключения в режим просмотра 12 уменьшенных изображений. Поверните рычажок зуммирования в направлении **T** (📷) для переключения в режим полнокадрового просмотра.

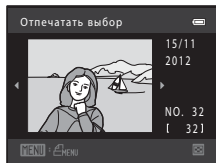

2 Выберите **Кол-во копий**, а затем нажмите кнопку **OK**.

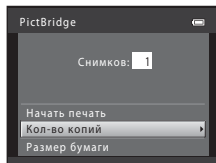

3 Нажмите кнопку мультиселектора **▲** или **▼**, чтобы выбрать нужное число копий (до девяти), а затем нажмите кнопку **OK**.

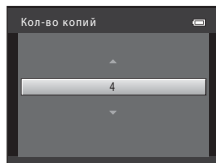

- 4** Выберите **Размер бумаги**, а затем нажмите кнопку **OK**.

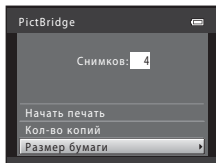

- 5** Выберите нужный формат бумаги, а затем нажмите кнопку **OK**.

- Чтобы указать формат бумаги с помощью настроек принтера, в параметрах размера бумаги выберите **По умолчанию**.

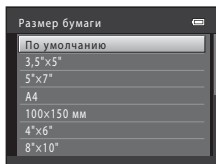

- 6** Выберите **Начать печать**, а затем нажмите кнопку **OK**.

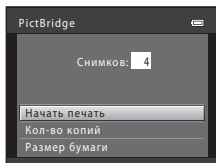

- 7** Принтер приступит к печати.

- По завершении печати монитор возвращается к экрану выбора снимков, показанному на шаге 1.

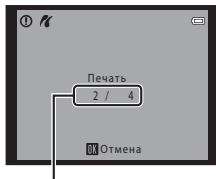

Текущее число копий/
общее число копий

Печать нескольких изображений

После подключения фотокамеры к принтеру (030) выполните действия, описанные ниже, чтобы напечатать несколько изображений.

1 При отображении экрана **Отпечатать выбор** нажмите кнопку **MENU**.

2 Выберите мультиселектором **Размер бумаги**, а затем нажмите кнопку **OK**.

- Для выхода из меню печати нажмите кнопку **MENU**.

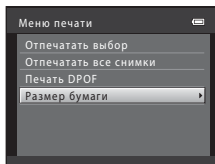

3 Выберите нужный формат бумаги, а затем нажмите кнопку **OK**.

- Чтобы указать формат бумаги с помощью настроек принтера, в параметрах размера бумаги выберите **По умолчанию**.

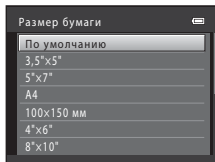

4 Выберите **Отпечатать выбор**, **Отпечатать все снимки** или **Печать DPOF**, а затем нажмите кнопку **OK**.

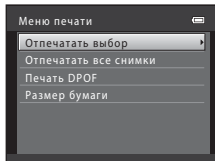

Отпечатать выбор

Выберите, сколько изображений будет напечатано (до 99), а также сколько копий каждого изображения следует печатать (до девяти).

- Нажмите кнопку мультиселектора ◀ или ▶, чтобы выбрать изображения, а затем нажмите кнопку ▲ или ▼, чтобы задать число копий для каждого изображения.
- Изображения, выбранные для печати, помечаются значком ♥ и числом, соответствующим количеству копий, предназначенных для печати.

Если число копий для изображений не указано, выбор будет отменен.

- Поверните рычажок зуммирования в направлении T (Q) для переключения в режим полнокадрового просмотра. Поверните рычажок зуммирования в направлении W (Z), чтобы вернуться в режим просмотра 12 уменьшенных изображений.
- После завершения настроек нажмите кнопку OK.
- При отображении экрана, показанного справа, выберите **Начать печать**, а затем нажмите кнопку OK, чтобы начать печать. Выберите **Отмена**, а затем нажмите кнопку OK, чтобы вернуться в меню печати.

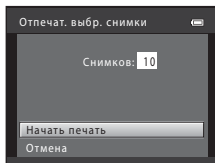
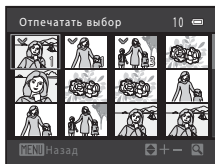

Отпечатать все снимки

Печатается одна копия каждого изображения, сохраненного во внутренней памяти или на карте памяти.

- При отображении экрана, показанного справа, выберите **Начать печать**, а затем нажмите кнопку OK, чтобы начать печать. Выберите **Отмена**, а затем нажмите кнопку OK, чтобы вернуться в меню печати.

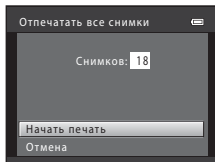

Распечатайте изображения, для которых задание печати было создано с помощью функции **Задание печати** (51).

- При отображении экрана, показанного справа, выберите **Начать печать**, а затем нажмите кнопку **OK**, чтобы начать печать. Выберите **Отмена**, а затем нажмите кнопку **OK**, чтобы вернуться в меню печати.
- Для просмотра текущего задания печати выберите **Подтвердить**, а затем нажмите кнопку **OK**. Для печати изображений нажмите кнопку **OK** еще раз.

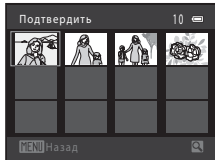
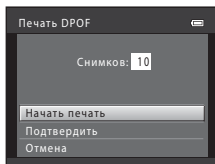

5 Принтер приступит к печати.

- По завершении печати монитор возвращается к меню печати, показанному в шаге 2.





Текущее число копий/
общее число копий





Размер бумаги

Фотокамера поддерживает следующие форматы бумаги: **По умолчанию** (формат бумаги по умолчанию для принтера, подключенного к фотокамере), **3,5"×5"**, **5"×7"**, **100×150 мм**, **4"×6"**, **8"×10"**, **Письмо**, **A3** и **A4**. Отображаются только форматы бумаги, поддерживаемые принтером.

Редактирование видеороликов



Фрагменты записанного видеоролика можно сохранить в виде отдельных файлов (кроме видеороликов, записанных с использованием функции **iFrame 540 (960x540)**: 64).







1 Просматривая видеоролик, приостановите просмотр ( 95).

2 Нажмите кнопку мультиселектора  или , чтобы выбрать элемент , а затем нажмите кнопку .



- Отображается экран редактирования видеороликов.





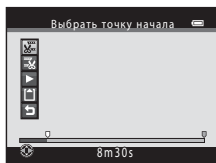

3 Нажмите  или , чтобы выбрать элемент  (т.е. точку начала).



- Когда видеоролик приостановлен, отображаемый в начале редактирования кадр является точкой начала редактирования.
- Нажмите кнопку мультиселектора  или , чтобы переместить точку, с которой следует начать видеоролик.
- Для отмены редактирования нажмите  или , чтобы выбрать  (возврат), а затем нажмите кнопку .

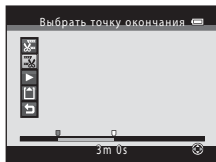

4 Нажмите  или , чтобы выбрать  (т.е. точку окончания).

- Нажмите  или , чтобы переместить точку окончания с правого края в точку, в которой видеоролик следует закончить.
- Выберите  (просмотр), а затем нажмите кнопку , чтобы просмотреть фрагмент видеоролика, который будет сохранен. Во время просмотра поворачивайте рычажок зуммирования в направлении **T** или **W**, чтобы отрегулировать громкость. Во время просмотра нажмите кнопку  еще раз, чтобы остановить просмотр.





- 5** По завершении настройки нажмите ▲ или ▼, чтобы выбрать  **Сохранить**, а затем нажмите кнопку .

- 6** Выберите **Да**, а затем нажмите кнопку .

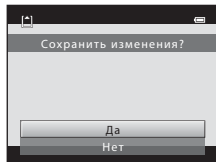
- Отредактированный видеоролик сохраняется.



Редактирование видеороликов. Примечания

- В некоторых случаях элемент  не отображается, и редактирование невозможно.
 - При попытке кадрировать видеоролик, созданный с помощью функции редактирования Видеоролик, созданный с помощью редактирования, невозможно кадрировать. Чтобы кадрировать другую область видеоролика, выберите и отредактируйте исходный видеоролик.
 - Если индикатор уровня заряда батареи — 
- Видеоролики кадрируются с интервалом в одну секунду, поэтому в действительности начало и конец фрагмента видеоролика могут незначительно отличаться от выбранных точек начала и окончания. Видеоролики нельзя кадрировать таким образом, чтобы их продолжительность составляла менее двух секунд.
- Если во внутренней памяти или на карте памяти недостаточно свободного места, функции редактирования недоступны.

Дополнительная информация

Имена файлов и папок →  93

Меню съемки (для режима (авто))

Режим изображения (размер и качество изображения)

Вход в режим съемки → кнопка MENU → Меню съемки → Режим изображения → кнопка 

Можно выбрать сочетание размера и качества изображения (т.е. коэффициент сжатия изображений), которое будет использоваться при сохранении изображений.



Выберите режим изображения, наиболее подходящий для целей использования изображения, а также с учетом емкости внутренней памяти или карты памяти.

Режим изображения*	Описание
 4608×3456 ★	Изображения имеют более высокое качество, чем при использовании параметра  . Коэффициент сжатия составляет прибл. 1:4.
 4608×3456 (настройка по умолчанию)	В большинстве случаев это оптимальный выбор. Коэффициент сжатия составляет прибл. 1:8.
 3264×2448	
 2272×1704	
 1600×1200	Размер изображения меньше, чем при использовании параметров  ,  и  , поэтому можно сохранить больше изображений. Коэффициент сжатия составляет прибл. 1:8.
 640×480	Предназначен для полноэкранный просмотра на экране телевизора с форматом экрана (ширина:длина) 4:3 или для отправки по электронной почте. Коэффициент сжатия составляет прибл. 1:8.
 4608×2592	Изображения сохраняются с соотношением сторон (ширина:длина) 16:9. Коэффициент сжатия составляет прибл. 1:8.

* Общее число пикселей и число пикселей по горизонтали и по вертикали.
Пример:  **4608×3456** = прибл. 16 мегапикселей, 4608×3456 пикселей



Режим изображения. Примечания

- Эта настройка также применяется к другим режимам съемки.
- Некоторые настройки нельзя использовать с другими функциями ( 65).
- Режим изображения нельзя выбрать при использовании функций **Простая панорама** ( 42) или **3D-фотосъемка** ( 44) в сюжетном режиме.



Число изображений, которое можно сохранить

В следующей таблице приведено приблизительное число изображений, которое можно сохранить на карте памяти емкостью 4 Гб. Обратите внимание, что вследствие сжатия по алгоритму JPEG, число изображений, которое можно сохранить, значительно различается в зависимости от компоновки изображения. Кроме того, число снимков на картах разных производителей отличается, даже если объем памяти карт одинаков.

Чтобы проверить число изображений, которое можно сохранить во внутренней памяти (прибл. 28 Мб), извлеките карту памяти из фотокамеры, а затем проверьте число оставшихся кадров, отображаемое на мониторе при съемке.

Режим изображения	Карта памяти ¹ (4 Гб)	Размер отпечатка ² (см)
 4608×3456 ★	470	39 × 29
 4608×3456	860	39 × 29
 3264×2448	1710	28 × 21
 2272×1704	3600	19 × 14
 1600×1200	6900	13 × 10
 640×480	28500	5 × 4
 4608×2592	1160	39 × 22

¹ Если число оставшихся кадров составляет 10 000 или более, на дисплее отображается значение «9999».



² Размер отпечатка при разрешении на выходе 300 точек на дюйм.

Размер отпечатка вычисляется делением числа пикселей на разрешение принтера (точек на дюйм) и умножением на 2,54 см. Однако даже если размер изображения одинаков, изображения, имеющие более высокое разрешение, будут печататься в размере меньше указанного, а изображения, имеющие более низкое разрешение – в размере больше указанного.

Баланс белого (регулировка оттенка)

Вход в режим  (авто) → кнопка MENU → Баланс белого → кнопка 

Цвет света, отраженного от объекта, изменяется в зависимости от цвета источника света. Человеческий мозг может адаптироваться к изменению условий освещения, поэтому человек воспринимает белый цвет независимо от того, где расположены белые объекты: в тени, под прямыми солнечными лучами или освещены лампой накаливания. Цифровые фотокамеры могут имитировать эту адаптацию путем обработки снимков в соответствии с цветом источника света. Это называется «балансом белого». Для получения на снимке естественных цветов перед съемкой выберите значение баланса белого, соответствующее источнику света. Хотя режим **Авто** (настройка по умолчанию) может использоваться с большинством типов освещения, тем не менее баланс белого можно регулировать в зависимости от состояния неба или от источника света для достижения большей естественности цветовых оттенков изображения.

Параметр	Описание
 Авто (настройка по умолчанию)	Баланс белого настраивается автоматически с учетом условий освещения.
 Ручная настройка	Используется при съемке в необычных условиях освещения ( 42).
 Дневной свет	Используется при съемке вне помещения на прямом солнечном свету.
 Лампа накаливания	Используется при съемке с освещением лампами накаливания.
 Лампа дн. света	Используется при съемке с освещением лампами дневного света.
 Облачно	Используется при съемке на улице в облачную погоду.
 Вспышка	Используется при съемке со вспышкой.

Значок текущей настройки отображается на мониторе, когда фотокамера находится в режиме съемки ( 8). Если выбрано значение **Авто**, значок не отображается.

Использование ручной настройки

Ручная настройка используется при смешанном освещении или для коррекции влияния источников света, дающих сильные цветовые оттенки, если нужного эффекта невозможно добиться с такими настройками баланса белого, как **Авто** и **Лампа накаливания** (например, чтобы изображения, полученные при свете лампы с сильным красным оттенком, выглядели как изображения, полученные при дневном свете).

Выполните описанные ниже действия, чтобы измерить значение баланса белого для освещения, используемого во время съемки.

1 Для правильного определения баланса белого используйте белый или серый объект, поместив его в условия освещения, в которых будет выполняться съемка.

2 Отобразите меню съемки (📖 63), с помощью мультиселектора выберите пункт **PRE Ручная настройка** в меню **Баланс белого**, а затем нажмите кнопку **OK**.

- Фотокамера перейдет в режим увеличения для измерения баланса белого.

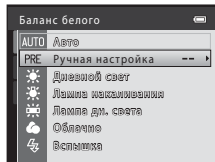

3 Выберите **Измерить**.

- Чтобы применить последнее измеренное значение баланса белого, выберите **Отмена**, а затем нажмите кнопку **OK**. Настройка баланса белого не измеряется повторно, и устанавливается последнее измеренное значение.

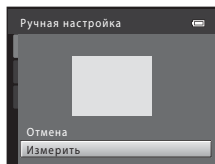

- 4** Расположите эталонный объект в измерительном окне.

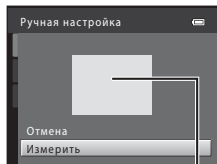

Измерительное окно

- 5** Нажмите кнопку **OK**, чтобы измерить значение баланса белого для ручной настройки.

- Затвор срабатывает, и устанавливается новое значение баланса белого. Изображение не сохраняется.

✓ Баланс белого. Примечания

- Некоторые настройки нельзя использовать с другими функциями (📖 65).
- Если баланс белого установлен в любое значение, отличное от **Авто** и **Вспышка**, опустите вспышку (📖 5).





✓ Ручная настройка. Примечания

С помощью функции **Ручная настройка** не удастся измерить значение для освещения вспышкой. При съемке с использованием вспышки установите для параметра **Баланс белого** значение **Авто** или **Вспышка**.

Непрерывная съемка

Вход в режим  (авто) → кнопка MENU → Непрерывный → кнопка 

Можно переключиться на режим непрерывной съемки или на режим BSS (выбор лучшего снимка).

Параметр	Описание
 Покадровый (настройка по умолчанию)	При каждом нажатии спусковой кнопки затвора выполняется съемка одного снимка.
 Непрерывный	Если спусковая кнопка затвора удерживается нажатой до конца, выполняется непрерывная фотосъемка приблизительно до 4 изображений с частотой приблизительно до 1,9 кадров в секунду (если для параметра Режим изображения выбрано значение  4608x3456). Съемка закончится, когда будет отпущена спусковая кнопка затвора.
BSS BSS (выбор лучшего снимка)	Режим «выбора лучшего снимка» рекомендуется применять при съемке с выключенной вспышкой, при зуммировании, а также в ситуациях, когда случайные движения могут привести к смазыванию изображения. Если включен режим BSS, то при нажатии и удержании спусковой кнопки затвора фотокамера делает до 10 снимков. Самое резкое изображение в серии выбирается и сохраняется автоматически. <ul style="list-style-type: none">• Режим BSS лучше всего подходит для съемки неподвижных объектов. При съемке движущихся объектов, или если во время съемки изменяется компоновка кадра, можно не получить желаемых результатов.
 Мультикадр 16	При каждом нажатии спусковой кнопки затвора до конца фотокамера делает 16 снимков с частотой приблизительно 30 кадров в секунду и размещает их на одном изображении. <ul style="list-style-type: none">• При съемке изображений параметр Режим изображения фиксируется на значении  (размер изображения: 2560 × 1920 пикселей).• Использование цифрового зума невозможно.



Значок текущей настройки отображается на мониторе, когда фотокамера находится в режиме съемки ( 8). Если выбрано значение **Покадровый**, значок не отображается.

Непрерывная съемка. Примечания

- При выборе настройки, отличной от **Покадровый**, использование вспышки невозможно. Фокусировка, экспозиция и баланс белого фиксируются на значениях, определенных для первого изображения в каждой серии.
- Сохранение снимков после съемки может занять некоторое время. Время, необходимое для сохранения снимков, зависит от числа снимков, режима изображения, скорости записи данных на карту памяти и т.д.
- При увеличении чувствительности ISO на изображениях может появляться шум.
- Частота кадров при непрерывной съемке может изменяться в зависимости от выбранного режима изображения, установленной карточки памяти и условий съемки.
- Если для режима **Непрерывный** установлено значение **Мультикадр 16**, на изображениях, снятых при освещении лампами, мерцающими с высокой частотой (например, лампами дневного света, высокотемпературными ртутными лампами или натриевыми лампами), могут появляться полосы, неравномерная яркость или специфические оттенки.
- Некоторые настройки нельзя использовать с другими функциями (📖 65).

Изображения, снятые в режиме непрерывной съемки

Каждая серия изображений снимается и сохраняется в виде «последовательности» (👁️ 14).

Дополнительная информация

- Объекты, не подходящие для автофокусировки → 📖 72
- Просмотр и удаление изображений, снятых в режиме непрерывной съемки (последовательность) → 👁️ 14

Чувствительность

Вход в режим  (авто) → кнопка MENU → Чувствительность → кнопка 

При увеличении чувствительности ISO для фотосъемки требуется меньше света.

При более высокой чувствительности ISO можно снимать более темные объекты. Кроме того, даже объекты одинаковой яркости можно снимать с более короткими выдержками, в результате чего уменьшается вероятность смазывания, вызываемого дрожанием фотокамеры и движением объекта.



- Хотя более высокая чувствительность ISO весьма эффективна при съемке более темных объектов, съемке без вспышки, съемке с использованием зума и т.д., она тоже может привести к появлению шума на изображениях.

Параметр	Описание
AUTO Авто (настройка по умолчанию)	При достаточном освещении устанавливается значение ISO 125; при недостаточном освещении фотокамера компенсирует его увеличением чувствительности до максимального значения ISO 1600.
125, 200, 400, 800, 1600, 3200	Чувствительность фиксируется на указанном значении.

Значок текущей настройки отображается на мониторе, когда фотокамера находится в режиме съемки ( 8).

- Если выбран режим **Авто**, то значок **ISO** не отображается при значении ISO 125, однако он отображается, если чувствительность ISO автоматически увеличивается до значения, превышающего 125.





Чувствительность ISO. Примечания

- Некоторые настройки нельзя использовать с другими функциями ( 65).
- Если чувствительность ISO заблокирована, функция **Обнаруж. движения** ( 77) не действует.

Параметры цвета

Вход в режим  (авто) → кнопка MENU → Параметры цвета → кнопка 

Можно настроить цвета, которые будут использоваться при сохранении изображений.

Параметр	Описание
 Стандартные цвета (настройка по умолчанию)	Используется для получения естественных цветов в изображениях.
 Яркие цвета	Используется для получения ярких цветов в изображениях.
 Ч/Б	Используется для сохранения изображений как черно-белых.
 Сепия	Используется для сохранения изображений в тонах сепии.
 Цианотипия	Используется для сохранения изображений в голубовато-синем монохромном цвете.

Значок текущей настройки отображается на мониторе, когда фотокамера находится в режиме съемки ( 8). Если выбрано значение **Стандартные цвета**, значок не отображается. Цветовые оттенки, отображаемые на мониторе во время съемки, изменяются в соответствии с выбранным параметром цвета.



Параметры цвета. Примечания

Некоторые настройки нельзя использовать с другими функциями ( 65).

Режим зоны АФ

Вход в режим  (авто) → кнопка MENU → Режим зоны АФ → кнопка 

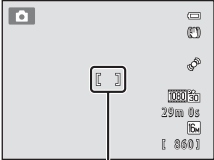
Можно выбрать способ определения зоны фокусировки при автофокусировке.

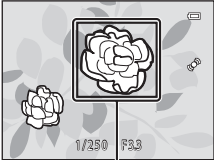
Параметр	Описание
 Центр	Фотокамера фокусируется на объекте в центре кадра. Зона фокусировки всегда отображается в центре кадра.  Зона фокусировки
 АФ с обнаруж. объекта (настройка по умолчанию)	Когда фотокамера распознает основной объект, она фокусируется на этом объекте. → «АФ с обнаруж. объекта» (кн 69)  Зона фокусировки

Режим зоны АФ. Примечания

- Если используется цифровой зум, фотокамера фокусируется на объекте в центре кадра независимо от применения параметра **Режим зоны АФ**.
- В редких случаях при съемке объектов, для которых автофокусировка не действует должным образом (кн 72), объект может оказаться не в фокусе.
- Некоторые настройки нельзя использовать с другими функциями (кн 65).
- Если выбран АФ с обнаружением объекта, и фотокамера не фокусируется на нужном объекте, установите для параметра **Режим зоны АФ** значение **Центр**. Кроме того, можно применить блокировку фокусировки (кн 71) и попытаться выполнить съемку повторно.

Меню интеллектуального портрета

- См. раздел «Режим изображения (размер и качество изображения)» (8039) для получения информации о параметре **Режим изображения**.

Смягчение тона кожи

Вход в режим интеллектуального портрета → кнопка **MENU** → Смягчение тона кожи → кнопка **OK**

Можно изменить настройки смягчения тона кожи.

Параметр	Описание
 Вкл. (настройка по умолчанию)	При срабатывании затвора фотокамера распознает одно или несколько лиц (до трех) и обрабатывает изображение, чтобы смягчить оттенки кожи лица перед сохранением изображения.
OFF Выключить	Функция смягчения тона кожи выключена.

Значок текущей настройки отображается на мониторе, когда фотокамера находится в режиме съемки (8). Если выбрано значение **Выключить**, значок не отображается. Результаты применения эффекта невозможно проверить во время съемки. Проверьте выполненную степень смягчения тона кожи в режиме просмотра.

Таймер улыбки

Вход в режим интеллектуального портрета → кнопка MENU → Таймер улыбки → кнопка OK

Фотокамера распознает лица людей, а затем при каждом распознавании улыбки затвор автоматически срабатывает.

Параметр	Описание
 Включить (настройка по умолчанию)	Включение таймера улыбки.
OFF Выключить	Выключение таймера улыбки.

Значок текущей настройки отображается на мониторе, когда фотокамера находится в режиме съемки (📖 8). Если выбрано значение **Выключить**, значок не отображается.

Отслеж. моргания

Вход в режим интеллектуального портрета → кнопка MENU → Отслеж. моргания → кнопка OK

Затвор срабатывает автоматически два раза при съемке каждого кадра. Из двух сделанных снимков сохраняется тот, на котором глаза объекта открыты более широко.

Параметр	Описание
 Вкл.	Включение функции отслеживания моргания. Если выбрано значение Вкл. , использование вспышки невозможно. Если камера сохранила изображение, на котором глаза объектов могут быть закрыты, на несколько секунд отображается диалоговое окно, показанное справа.
OFF Выкл. (настройка по умолчанию)	Выключение функции отслеживания моргания.

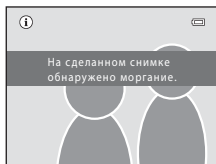

Значок текущей настройки отображается на мониторе, когда фотокамера находится в режиме съемки (📖 8). Если выбрано значение **Выкл.**, значок не отображается.

Меню просмотра

- Для получения дополнительной информации о функциях редактирования изображений см. раздел «Редактирование фотографий» (🔍:17).
- См. раздел «Режим «Избранные снимки»» (🔍:7) для получения информации о параметрах **Избранные снимки** и **Удалить из избранных**.

🖨️ Задание печати (создание задания печати DPOF)

Нажмите кнопку  (режим просмотра) → кнопка **MENU** →  Задание печати → кнопка .

При печати сохраненных на карте памяти изображений с применением любого из следующих способов используется функция **Задание печати** в меню просмотра, позволяющая создавать цифровые задания печати.

- Установка карты памяти в гнездо принтера, совместимого с DPOF (🔍:21).
- Передача карты памяти в цифровую фотолабораторию.
- Подключение фотокамеры к принтеру (🔍:29), совместимому с PictBridge (🔍:22). Если карта памяти извлечена из фотокамеры, можно создать задание печати DPOF для изображений, сохраненных во внутренней памяти.

1 Выберите мультиселектором **Выбрать снимки**, а затем нажмите кнопку .

- В режиме избранных снимков, автосортировки или списка по дате показанный справа экран не отображается. Перейдите к шагу 2.

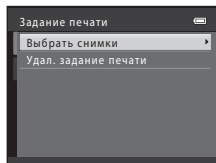

2 Выберите изображения (не более 99) и число копий (не более девяти).

- Нажмите кнопку мультиселектора ◀ или ▶, чтобы выбрать изображения, а затем нажмите кнопку ▲ или ▼, чтобы задать число копий для каждого изображения.
- Изображения, выбранные для печати, помечаются значком ✓ и числом, соответствующим количеству копий, предназначенных для печати. Если число копий для изображений не указано, выбор будет отменен.
- Поверните рычажок зуммирования в направлении **T** (Q) для переключения в режим полнокадрового просмотра. Поверните рычажок зуммирования в направлении **W** (R), чтобы вернуться в режим просмотра 12 уменьшенных изображений.
- После завершения настроек нажмите кнопку OK.

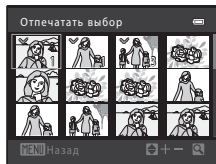

3 Включение или выключение печати даты съемки и съемочной информации.

- Выберите **Дата** и нажмите кнопку OK для печати даты съемки на всех изображениях в задании печати.
- Выберите **Информация** и нажмите кнопку OK для печати съемочной информации (выдержка и диафрагма) на всех изображениях в задании печати.
- Выберите **Готово** и нажмите кнопку OK для завершения задания печати.

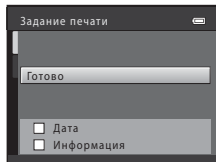

Изображения, выбранные для печати, при просмотре отмечаются значком .

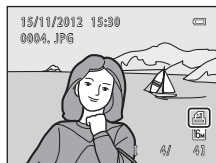

✓ Печать даты съемки и съемочной информации. Примечания

Если в параметрах задания печати активны настройки **Дата** и **Информация**, дата съемки и съемочная информация печатаются на изображениях, если используется принтер, совместимый с форматом DPOF (☞:21) и поддерживающий печать даты съемки и съемочной информации.

- Съемочную информацию невозможно напечатать, если фотокамера подключена для печати к принтеру, совместимому со стандартом DPOF, с помощью кабеля USB (☞:36).
- Обратите внимание, что при отображении параметра **Задание печати** настройки **Дата** и **Информация** сбрасываются.
- Печатаемая дата соответствует дате съемки. Изменение даты в фотокамере с помощью параметра **Дата и время** или **Часовой пояс** в пункте **Часовой пояс и дата** меню настройки после создания изображения не приводит к изменению даты, печатаемой на изображении.



✓ Задание печати. Примечания

- Задания печати не удастся создать для изображений, снятых в сюжетном режиме **3D-фотосъемка**.
- Если задание печати создается в режиме избранных снимков, автосортировки или списка по дате для печати отмечены изображения, имеющие другую категорию, входящие в другой альбом или сделанные в другой день, отобразится экран, показанный ниже.
 - При выборе значения **Да** настройки задания печати для других изображений не изменяются;
 - изменяются только настройки текущего задания печати.
 - Выберите **Нет**, чтобы удалить метку печати с ранее отмеченных изображений и ограничить задание печати изображениями в выбранной категории или с выбранной датой съемки.

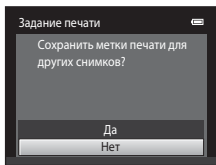

Режим избранных снимков
или режим автосортировки

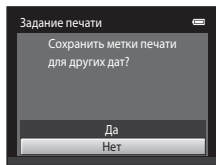

Режим списка по дате

Если общее число изображений в задании печати превышает 99, отображается экран, показанный ниже.

- Выберите **Да**, чтобы удалить ранее добавленные изображения из задания печати и ограничить задание печати только что отмеченными изображениями.
- Выберите **Отмена**, чтобы удалить изображения, только что добавленные из задания печати, и ограничить задание печати ранее отмеченными изображениями.

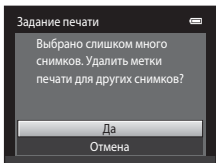

Режим избранных снимков
или режим автосортировки

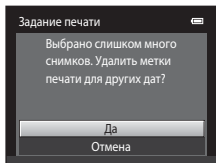

Режим списка по дате

✗ Отмена существующего задания печати



Выберите **Удал. задание печати** на шаге 1 (🔍51) раздела «📁 Задание печати (создание задания печати DPOF)», а затем нажмите кнопку (⌫), чтобы удалить метки печати со всех изображений и отменить задание печати.

Печать даты

Если дата и время съемки впеваются в изображения с помощью пункта **Печать даты** (☞75) в меню настройки, изображения сохраняются с датой и временем, впечатанным в изображения при съемке. Изображения с впечатанной датой можно напечатать на принтерах, не поддерживающих печать даты на изображениях.



Печатаются только дата и время, впечатанные в изображения с помощью параметра печати даты, даже если включен параметр даты **Задание печати**.

Показ слайдов

Нажмите кнопку  (режим просмотра) → кнопка MENU →  Показ слайдов → кнопка 



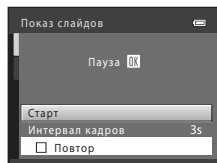

В режиме автоматического показа слайдов можно поочередно просматривать изображения, сохраненные во внутренней памяти или на карте памяти.

1 Выберите мультиселектором **Старт**, а затем нажмите кнопку .

- Чтобы изменить интервал между изображениями, выберите **Интервал кадров**, укажите нужный интервал, а затем нажмите кнопку  перед выбором **Старт**.
- Для автоматического повторения показа слайдов выберите **Повтор**, а затем нажмите кнопку  перед выбором **Старт**. При включении повтора рядом с названием параметра появляется галочка (.





2 Начнется показ слайдов.

- Во время показа слайдов нажмите кнопку мультиселектора  или  для отображения следующего изображения или кнопку  или  для отображения предыдущего изображения. Для быстрой прокрутки вперед или назад нажмите и удерживайте одну из этих кнопок.
- Чтобы завершить или приостановить показ слайдов, нажмите кнопку .







3 Завершение или возобновление показа слайд-шоу.



- При отображении последнего слайда или при паузе отображается дисплей, показанный справа. Выделите  и нажмите , чтобы вернуться к шагу 1, или выберите , чтобы возобновить показ слайдов.



Показ слайдов. Примечания

- Отображается только первый кадр видеороликов.
- Если в качестве способа отображения последовательностей (14) выбран параметр **Только основной снимок**, отображается только основной снимок.
- Изображения, выполненные с помощью простой панорамы (42, 3), отображаются в режиме полнокадрового просмотра во время показа слайдов. Не удастся выполнить их прокрутку.
- Максимальное время воспроизведения составляет приблизительно до 30 минут, даже если включена функция **Повтор** (81).

Защита

Нажмите кнопку  (режим просмотра) → кнопка **MENU** →  Защита → кнопка 

Можно защитить выбранные изображения от случайного удаления.

На экране выбора изображений выберите изображения, которые требуется защитить или с которых необходимо снять ранее установленную защиту.

→ «Экран выбора изображения» (57)

Обратите внимание, что форматирование внутренней памяти фотокамеры или карты памяти приводит к необратимому удалению защищенных файлов (82).

Защищенные изображения отмечаются значком  при просмотре (11).

Экран выбора изображения

Если используется одна из следующих функций, то при выборе изображений отображается экран, подобный показанному справа.

- **Задание печати > Выбрать снимки** (🔗51)
- **Защита** (🔗56)
- **Повернуть снимок** (🔗58)
- **Копирование > Выбранные снимки** (🔗61)
- **Выбрать основн. снимок** (🔗63)
- **Избранные снимки** (🔗7)
- **Удалить из избранных** (🔗9)
- **Экран приветствия > Выбрать снимок** (🔗69)
- **Удалить > Удалить выбр. снимки** (📖 33)

Для выбора изображений выполните действия, приведенные ниже.



1 Нажмите кнопку мультиселектора ◀ или ▶, чтобы выбрать изображение.

- Поверните кнопку зуммирования (📖 2) в направлении **T** (📷), чтобы переключиться на режим полнокадрового просмотра, или в направлении **W** (📷), чтобы отобразить 12 уменьшенных изображений.
- Для функций **Повернуть снимок**, **Выбрать основн. снимок** и **Экран приветствия** можно выбрать только одно изображение. Перейдите к шагу 3.



2 Нажмите кнопку ▲ или ▼, чтобы сделать выбор, отменить выбор (или указать число копий).

- Если изображение выбрано, рядом с ним отображается ✓. Повторите шаги 1 и 2 для выбора дополнительных изображений.



3 Нажмите кнопку OK, чтобы подтвердить выбор изображения.



- Если выбрано значение **Выбранные снимки**, отображается диалог подтверждения. Следуйте инструкциям, отображаемым на мониторе.

Повернуть снимок

Нажмите кнопку  (режим просмотра) → кнопка MENU →  Повернуть снимок → кнопка 

После съемки можно указать ориентацию (портрет или пейзаж), в которой будут отображаться сохраненные изображения.

Фотографии можно поворачивать на 90 градусов по часовой стрелке или на 90 градусов против часовой стрелки.

При выборе изображения для поворота на экране выбора изображения ( 57) отображается экран «Повернуть снимок». После этого можно повернуть изображение на 90 градусов, нажав кнопку мультиселектора  или .

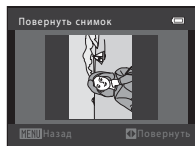

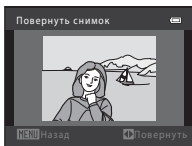

Поворот на 90 градусов
против часовой стрелки





Поворот на 90 градусов
по часовой стрелке

При нажатии кнопки  применяется отображаемая ориентация, и данные ориентации сохраняются вместе с изображением.

Поворот изображения. Примечания

- В этой фотокамере невозможно поворачивать изображения, снятые цифровой фотокамерой другой модели или другого изготовителя, или же изображения, снятые с помощью функции **3D-фотосъемка** ( 44).
- Изображения последовательности не удастся повернуть, если для них отображается только основной снимок. Сначала необходимо отобразить эти изображения по-отдельности, а затем повернуть требуемое изображение ( 14).



Звуковая заметка

Нажмите кнопку  (режим просмотра) → выберите изображение → кнопка **MENU** →  Звуковая заметка → кнопка **OK**

Микрофон фотокамеры позволяет записывать звуковые заметки для изображений.

- Экран звуковых заметок отображается для изображений без звуковой заметки, а для изображений со звуковой заметкой отображается экран воспроизведения звуковой заметки (например, изображения с символом , отображающимся в режиме полнокадрового просмотра).

Запись звуковых заметок

- Для записи звуковой заметки (примерно до 20 секунд) нажмите и удерживайте нажатой кнопку **OK**.
- Во время записи не прикасайтесь к микрофону.
- Во время записи на мониторе мигают символы **REC** и .
- Когда запись закончится, на мониторе отобразится экран воспроизведения звуковых заметок.
- Нажмите кнопку мультиселектора  перед записью звуковой заметки или после записи, чтобы вернуться в меню просмотра. Для выхода из меню просмотра нажмите кнопку **MENU**.

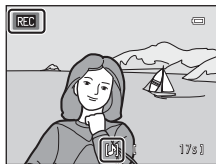

Воспроизведение звуковых заметок



Символ  отображается для изображений со звуковой заметкой в режиме полнокадрового просмотра.

- Нажмите кнопку **OK**, чтобы прослушать звуковую заметку. Снова нажмите эту кнопку, чтобы остановить воспроизведение.
- Поверните рычажок зуммирования в положение **T** или **W** во время воспроизведения, чтобы настроить уровень громкости.
- Нажмите кнопку мультиселектора  перед воспроизведением звуковой заметки или после него, чтобы вернуться в меню просмотра. Для выхода из меню просмотра нажмите кнопку **MENU**.





Удаление звуковых заметок

Нажмите кнопку  во время отображения экрана, описанного в разделе «Воспроизведение звуковых заметок».

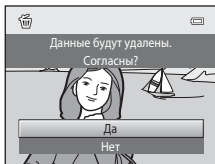
Нажмите кнопку мультиселектора  или , чтобы выбрать **Да**, а затем нажмите кнопку **OK**. Удаляется только звуковая заметка.



Звуковые заметки. Примечания

- При удалении изображения с записанной звуковой заметкой будут удалены и изображение, и его звуковая заметка.
- Не удастся удалить звуковые заметки, присоединенные к защищенным изображениям (56).
- Звуковые заметки не удастся записать для изображения, к которому уже присоединена звуковая заметка. Прежде чем записать новую звуковую заметку, необходимо удалить текущую.
- С помощью этой фотокамеры невозможно присоединить звуковую заметку к изображениям, сделанным цифровой фотокамерой другого изготовителя или другой модели.
- Звуковые заметки не удастся записать для изображений последовательности, если отображается только основной снимок последовательности изображений. Сначала необходимо отобразить эти изображения по-отдельности, а затем записать звуковую заметку (14).

Дополнительная информация

Имена файлов и папок → 93

Копирование (копирование с карты памяти во внутреннюю память фотокамеры и наоборот)

Нажмите кнопку  (режим просмотра) → кнопка MENU →  Копирование → кнопка 

Изображения можно копировать с карты памяти во внутреннюю память фотокамеры и наоборот. Кроме того, можно копировать видеоролики.

1 Выберите мультиселектором назначение копирования (куда будут копированы изображения), а затем нажмите кнопку .

- **С камеры на карточку:** копирование изображений из внутренней памяти на карту памяти.
- **С карточки на камеру:** копирование изображений с карты памяти во внутреннюю память.

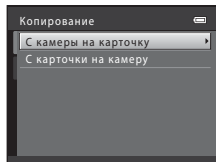



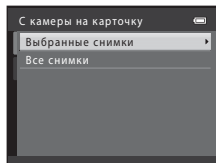

2 Выберите параметр копирования, а затем нажмите кнопку .



- **Выбранные снимки:** копирование изображений, выбранных на экране выбора изображений (57).
- **Все снимки:** копирование всех изображений.



Копирование изображений. Примечания

- Можно копировать файлы в форматах JPEG, MOV, WAV и MPO.
- Голосовые заметки ()59), прикрепленные к копируемым изображениям, копируются вместе с изображениями.
- Выполнение описанной процедуры не гарантируется для изображений, сделанных фотокамерой другого производителя, или для изображений, измененных на компьютере.
- При копировании изображений, для которых включены параметры **Задание печати** ()51), настройки задания печати не копируются. Однако при копировании изображений, для которых включен параметр **Защита** ()56), настройка защиты копируется.
- Изображения или видеоролики, скопированные из внутренней памяти или с карты памяти, не удастся отобразить в режиме автосортировки ()11).
- При копировании изображения, добавленного в альбом ()7), копия изображения не будет добавлена в альбом.

Копирование изображений последовательности. Примечания

- Если в меню **Выбранные снимки** выбран только основной снимок последовательности, когда отображается только основной снимок для последовательности ()14), то копируются все изображения в этой последовательности.
- При нажатии кнопки **MENU** и выборе параметра **Текущая последовательность** после нажатия кнопки  и отображения последовательности в виде отдельных изображений копируются все изображения в данной последовательности.
- При нажатии кнопки  и отображении изображений в последовательности в виде отдельных изображений доступно только копирование изображений **С карточки на камеру** (с карты памяти во внутреннюю память).

При отображении сообщения «В памяти нет снимков.»



Если в фотокамере установлена карта памяти, не содержащая изображений, то при переключении фотокамеры в режим просмотра отображается сообщение **В памяти нет снимков.** Нажмите кнопку **MENU**, чтобы отобразить экран параметров копирования, и копируйте изображения, сохраненные во внутренней памяти фотокамеры, на карту памяти.

Дополнительная информация



Имена файлов и папок → 93

Свойства отобр. послед.



Нажмите кнопку  (режим просмотра) → кнопка **MENU** →  Свойства отобр. послед. → кнопка **OK**



Выберите способ отображения серии непрерывно сделанных снимков (последовательности) ( 14) при их просмотре в режиме полнокадрового просмотра ( 30) или в режиме просмотра уменьшенных изображений ( 75).

Настройки будут применены ко всем последовательностям и сохраняются в памяти фотокамеры даже после выключения фотокамеры.

Параметр	Описание
Отдельные снимки	Отображение каждого снимка последовательности в отдельности. На экране просмотра отобразится символ  ( 10).
Только основной снимок (настройка по умолчанию)	Отображение всех последовательностей в виде их основного снимка.



Выбрать основн. снимок

Нажмите кнопку  (режим просмотра) → выберите изображение в последовательности → кнопка **MENU** →  Выбрать основн. снимок → кнопка **OK**

Если для параметра **Свойства отобр. послед.** выбрано значение **Только основной снимок**, то для каждой последовательности изображений можно задать основной снимок, отображаемый в режиме полнокадрового просмотра ( 30) и в режиме просмотра уменьшенных изображений ( 75).



- При изменении этой настройки, прежде чем нажать кнопку **MENU**, сначала выберите требуемую последовательность в режиме полнокадрового просмотра или в режиме просмотра уменьшенных изображений.
- При отображении экрана выбора основного снимка выберите изображение. → «Экран выбора изображения» ( 57)

Параметры видео



Вход в режим съемки → кнопка MENU → вкладка  → Параметры видео → кнопка 



Можно выбрать нужный параметр видео для записи видеороликов.

Использование большего размера изображения и скорости передачи видео приводит к получению изображения более высокого качества, а также файла видеоролика большего размера.

- Скорость передачи видео - это объем видеоданных, записанных за одну секунду. Кодирование с изменяемой скоростью передачи видео (VBR) используется для автоматической регулировки скорости передачи в зависимости от снимаемого сюжета. Если объекты видеосъемки активно перемещаются, размер записываемого файла увеличивается.
- Максимальное время записи видеоролика →  92
- При съемке видеороликов с нормальной скоростью выберите один из параметров записи видеороликов с нормальной скоростью. При замедленной или ускоренной съемке выберите один из параметров видеороликов HS (65).



Параметры видеороликов с нормальной скоростью

Параметр	Скорость передачи видео	Описание
 HD 1080p ★ (1920×1080) (настройка по умолчанию)	Прибл. 18 Мбит/с	Видеоролики записываются с соотношением сторон (ширина:длина) 16:9.
 HD 1080p (1920×1080)	Прибл. 12,3 Мбит/с	Видеоролики записываются с соотношением сторон (ширина:длина) 16:9.
 HD 720p (1280×720)	Прибл. 9 Мбит/с	Видеоролики записываются с соотношением сторон (ширина:длина) 16:9.

Параметр	Скорость передачи видео	Описание
 iFrame 540 (960x540)	Прибл. 20,7 Мбит/с	Видеоролики записываются с соотношением сторон (ширина:длина) 16:9. Формат, поддерживаемый Apple Inc.. Видеоролики не удаётся отредактировать (0037). При записи видеороликов во внутреннюю память запись при определенных условиях съемки может остановиться неожиданно. При записи видеороликов важных событий рекомендуется выполнять запись на карту памяти (класса 6 или выше).
 VGA (640x480)	Прибл. 2,9 Мбит/с	Видеоролики записываются с соотношением сторон (ширина:длина) 4:3.

- При использовании всех параметров частота кадров составляет прибл. 30 кадров в секунду.



Параметры видеороликов HS

Параметр	Скорость передачи видео	Описание
 HS 60 кадр./с (1280x720)	Прибл. 6,1 Мбит/с	Видеоролики записываются в режиме замедленной съемки со скоростью 1/2 от нормальной с соотношением сторон (ширина:длина) 16:9. <ul style="list-style-type: none"> • Максимальное время записи: 30 секунд (время просмотра: одна минута)
 HS 15 кадр./с (1920x1080)	Прибл. 12,3 Мбит/с	Видеоролики записываются ускоренно со скоростью 2x в формате экрана 16:9. <ul style="list-style-type: none"> • Максимальное время записи: две минуты (время просмотра: одна минута)





Дополнительная информация

Имена файлов и папок → 093

Медленная и ускоренная запись видеороликов (видеоролик HS)

Вход в режим съемки → кнопка MENU → вкладка  → Параметры видео → кнопка 

Можно записывать видеоролики HS (с высокой скоростью). Видеоролики, записанные с параметром видео HS, можно просматривать замедленно, со скоростью, составляющей 1/2 от обычной скорости просмотра, или же просматривать с высокой скоростью, превышающей в два раза обычную скорость.

1 Нажмите кнопку мультиселектора  или , чтобы выбрать параметр видео HS (65), а затем нажмите кнопку .

- После изменения настроек и возврата на экран съемки нажмите кнопку MENU.

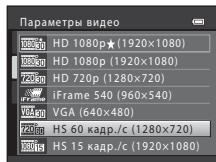

2 Нажмите кнопку  (в видеосъемка), чтобы начать запись.

- Запись видеоролика начинается после кратковременного выключения монитора.
- На дисплее максимального времени записи видеороликов HS.

Параметры видеороликов HS

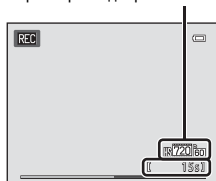

3 Нажмите кнопку  (в видеосъемка), чтобы остановить запись.

Видеоролик HS. Примечания

- Звук не записывается.
- При нажатии кнопки (📹) (видеосъемка) для начала записи видеоролика положение зума, фокусировка, экспозиция и баланс белого блокируются.

Видеоролик HS

Записанные видеоролики воспроизводятся со скоростью примерно 30 кадров в секунду.

Если для параметра **Параметры видео** (📷) установлено значение **720/60 HS 60 кадр./с (1280×720)**, записываются видеоролики, которые могут просматриваться замедленно. Если установлено значение **1080/15 HS 15 кадр./с (1920×1080)**, записываются видеоролики, которые могут просматриваться ускоренно, со скоростью, в два раза превышающей обычную скорость.

Если выбран параметр **720/60 HS 60 кадр./с (1280×720)**:

Видеоролики записываются с высокой скоростью до 30 секунд и просматриваются замедленно, со скоростью в два раза меньшей, чем обычная скорость.

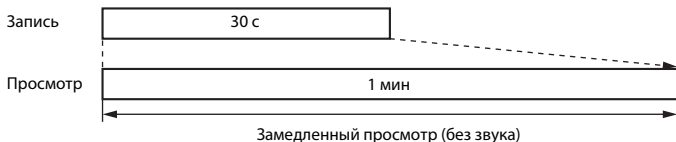



Если выбран параметр **1080/15 HS 15 кадр./с (1920×1080)**:

Записываются видеоролики длительностью до двух минут (при записи, предназначенной для ускоренного просмотра). Видеоролики воспроизводятся в два раза быстрее, чем при обычной скорости.



Режим автофокуса



Вход в режим съемки → кнопка MENU → вкладка  → Режим автофокуса → кнопка 

Можно выбрать способ фокусировки фотокамеры в режиме видео.

Параметр	Описание
AF-S Покадровый АФ (настройка по умолчанию)	При нажатии кнопки  (или видеосъемка) для начала съемки выполняется блокировка фокусировки. Выберите этот параметр, если расстояние между фотокамерой и объектом остается почти постоянным.
AF-F Непрерывный АФ	Фотокамера непрерывно фокусируется. Выберите этот параметр, если расстояние между камерой и объектом значительно изменяется во время съемки. В записанном видеоролике может быть слышен звук фокусировки фотокамеры. Рекомендуется использовать функцию Покадровый АФ , чтобы предотвратить звуковые помехи, возникающие при фокусировке фотокамеры.

- При выборе параметра видеоролика HS в меню **Параметры видео** устанавливается фиксированное значение **Покадровый АФ**.

Подавл. шумов от ветра

Вход в режим съемки → кнопка MENU → вкладка  → Подавл. шумов от ветра → кнопка 

При записи видеороликов можно выбрать настройку подавления шумов от ветра.

Параметр	Описание
 Вкл.	Уменьшает звук ветра, слышимый через микрофон фотокамеры. Используется при записи видеороликов в местах с сильным ветром. Возможно, во время просмотра другие звуки будут плохо различимы.
OFF Выкл. (настройка по умолчанию)	Подавление шумов от ветра выключено.

- Значок текущей настройки отображается на мониторе, когда фотокамера находится в режиме съемки ( 8). Если выбрано значение **Выкл.**, значок не отображается.
- При выборе параметра видеоролика HS в меню **Параметры видео** устанавливается фиксированное значение **Выкл.**

Экран приветствия

Кнопка MENU → вкладка Y → Экран приветствия → кнопка OK

Можно настроить экран приветствия, который будет отображаться при включении фотокамеры.

Параметр	Описание
Нет (настройка по умолчанию)	Фотокамера перейдет в режим съемки или просмотра без отображения экрана приветствия.
COOLPIX	Фотокамера отобразит экран приветствия и перейдет в режим съемки или просмотра.
Выбрать снимок	<p>Отображение изображения, выбранного в качестве экрана приветствия. При отображении экрана выбора изображения выберите изображение (57), а затем нажмите кнопку OK.</p> <ul style="list-style-type: none">Поскольку выбранное изображение сохранено фотокамерой, оно отображается при включении фотокамеры, даже если исходное изображение было удалено.Изображения, снятые с установкой для параметра Режим изображения (39) значения 4608x2592, изображения, снятые с использованием функции Простая панорама (42) или 3D-фото съемка (44), а также изображения, созданные с помощью функции уменьшенного снимка (24) или кадрирования (25), размер которых составляет 320 x 240 или меньше, выбрать невозможно.

Часовой пояс и дата

Кнопка MENU → вкладка Y → Часовой пояс и дата → кнопка OK

Можно установить часы фотокамеры.

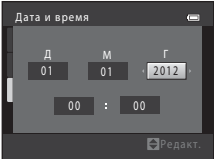
Параметр	Описание	
Дата и время	<p>Позволяет установить часы фотокамеры на текущие дату и время.</p> <p>Установите каждый элемент, отображаемый на экране, с помощью мультиселектора.</p> <ul style="list-style-type: none">Выбор элемента: нажмите ► или ◀ (переключение между Д, М, Г, часами, минутами).Изменение выделенного элемента: нажмите ▲ или ▼.Применение настройки: выберите настройку минут, а затем нажмите кнопку OK.	
Формат даты	Доступные форматы даты: Год/месяц/день , Месяц/день/год и День/месяц/год .	
Часовой пояс	Можно выбрать домашний часовой пояс (🏠), а также включить или отключить переход на летнее время. Если пункт назначения (➔) выбран, то разница во времени между пунктом назначения и домашним часовым поясом (🏠) рассчитывается автоматически, а дата и время в выбранном регионе сохраняются. Это полезно во время путешествий.	

Выбор часового пояса пункта назначения во время путешествия

- 1 Выберите мультиселектором **Часовой пояс**, а затем нажмите кнопку **OK**.

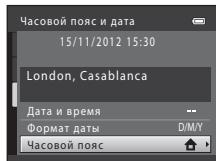

- 2 Выберите **Пункт назначения**, а затем нажмите кнопку **OK**.

- Дата и время на мониторе изменятся в соответствии с выбранным регионом.

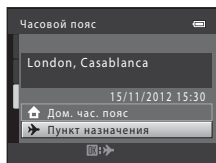

- 3 Нажмите кнопку **▶**.

- Отобразится экран пункта назначения.

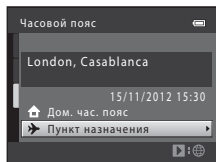

4 Нажмите кнопку ◀ или ▶ для выбора часового пояса пункта назначения.

- Если действует летнее время, нажмите ▲, чтобы включить функцию режима летнего времени. В верхней части монитора отобразится значок ☀, и часы фотокамеры будут переведены на один час вперед. Нажмите ▼, чтобы отключить функцию летнего времени.
- Нажмите кнопку OK, чтобы применить часовой пояс места назначения.
- Для других часовых поясов установите на часах фотокамеры местное время с помощью параметра **Дата и время**.
- Если выбран часовой пояс места назначения, в режиме съемки на мониторе фотокамеры отображается значок 🌐.

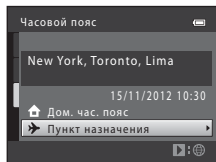
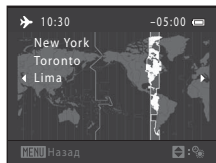

Дом. час. пояс

- Чтобы переключиться на домашний часовой пояс, выберите  **Дом. час. пояс** на шаге 2, а затем нажмите кнопку OK.
- Чтобы изменить домашний часовой пояс, выберите  **Дом. час. пояс** на шаге 2, а затем завершите шаги 3 и 4.

Летнее время

При переходе на летнее или зимнее время включите или выключите режим летнего времени на экране выбора часового пояса, который отображается на шаге 4.

Впечатывание даты на изображениях

После установки даты и времени включите функцию впечатывания даты в пункте **Печать даты** (🖨️75) в меню настройки. Если включена функция **Печать даты**, то при сохранении изображений на них будет впечатана дата съемки.

Настройка монитора

Кнопка MENU → вкладка Y → Настройка монитора → кнопка OK

Можно установить параметры, указанные ниже.

Параметр	Описание
Информация о фото	Выбор информации, отображаемой на мониторе во время съемки и просмотра.
Просмотр снимка	С помощью этой настройки можно указать, требуется ли отображать на экране снимок сразу после его выполнения. По умолчанию выбрано значение Вкл.
Яркость	Доступны 5 настроек яркости монитора. По умолчанию выбрано значение 3 .

Информация о фото

Можно выбрать, должна ли информация о снимке отображаться на мониторе.

	Режим съемки	Режим просмотра
Показать		
Авто (настройка по умолчанию)	Отображается та же информация, что и при выборе параметра Показать . Если в течение нескольких секунд не выполняется никаких действий, монитор приобретает тот же вид, что и при выборе параметра Скрыть . При выполнении любой операции информация отображается вновь.	
Скрыть		

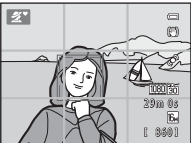
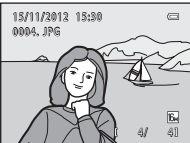
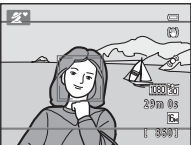
	Режим съемки	Режим просмотра
Сетка кадир.+авто	 <p>Помимо информации, показываемой с помощью функции Авто, отображается сетка кадрирования, помогающая компоновать снимки. Сетка кадрирования не отображается во время записи видеороликов.</p>	 <p>Отображается та же информация, что и при выборе параметра Авто.</p>
Кадр видео+авто	 <p>Помимо информации, показываемой с помощью функции Авто, перед началом записи отображается рамка, указывающая область, которая снимается при записи видеороликов. Кадр видеоролика не отображается во время записи видеороликов.</p>	<p>Отображается та же информация, что и при выборе параметра Авто.</p>



Уровень заряда батарей

При низком уровне заряда батарей значок  отображается всегда, вне зависимости от настройки **Информация о фото**.

Печать даты (впечатывание даты и времени)

Кнопка MENU → вкладка Y → Печать даты → кнопка OK

Дату и время съемки можно впечатывать в изображения во время съемки, что в дальнейшем позволяет печатать эту информацию даже на принтерах, не поддерживающих печать даты (📷53).



Параметр	Описание
Дата	На изображениях впечатывается дата.
Дата и время	На изображениях впечатываются дата и время.
OFF Выкл. (настройка по умолчанию)	Дата и время не впечатываются на изображениях.

Значок текущей настройки отображается на мониторе, когда фотокамера находится в режиме съемки (📖 8). Если выбрано значение **Выкл.**, значок не отображается.

✓ Печать даты. Примечания

- Впечатанная дата становится частью снимка; ее удаление невозможно. После того, как изображения отсняты, впечатать дату и время на них невозможно.
- Впечатывание даты не удастся использовать в следующих ситуациях:
 - При использовании сюжетного режима **Ночной портрет**, (если выбран параметр **С рук**) **Простая панорама**, **Портрет питомца** (если выбран параметр **Непрерывный**) или **3D-фотосъемка**.
 - При записи видеороликов.
- Даты, впечатанные с параметром **Режим изображения** (📷39), установленным на значение **640x480**, могут плохо читаться. При использовании функции печати даты выберите для параметра **Режим изображения** значение **1600x1200** или выше.
- При сохранении даты используется формат даты, выбранный с помощью параметра **Часовой пояс и дата** в меню настройки (📖 18, 📷70).

📎 Печать даты и задание печати

При печати на принтере, совместимом со стандартом DPOF и способным печатать дату съемки и съемочную информацию, можно использовать параметр **Задание печати** (📷51) для печати этой информации на изображениях, даже если при съемке для функции **Печать даты** установлено значение **Выкл.**

Подавл. вибраций

Кнопка MENU → вкладка Y → Подавл. вибраций → кнопка 

Можно выбрать параметр подавления вибраций, который будет использоваться при съемке. Подавление вибраций позволяет уменьшить смазывание снимков вследствие дрожания фотокамеры, что обычно происходит при съемке с увеличением или с длинными выдержками. Влияние на снимки дрожания фотокамеры снижается при записи видеороликов, а также при создании фотографий.

Если для обеспечения устойчивости фотокамеры во время съемки используется штатив, установите для параметра **Подавл. вибраций** значение **Выкл.**

Параметр	Описание
 Вкл. (настройка по умолчанию)	Подавление вибраций включено.
OFF Выкл.	Подавление вибраций выключено.

Значок текущей настройки отображается на мониторе, когда фотокамера находится в режиме съемки ( 8). Если выбрано значение **Выкл.**, значок не отображается.

Функция подавления вибраций. Примечания

- После включения фотокамеры или после переключения из режима просмотра в режим съемки дождитесь полного отображения экрана режима съемки и только после этого приступайте к съемке.
- Вследствие особенностей функции подавления вибраций изображения, просматриваемые на мониторе камеры сразу после съемки, могут выглядеть смазанными.
- Путем подавления вибраций в ряде случаев бывает невозможно полностью устранить последствия дрожания камеры.
- Если для сюжетного режима **Ночной пейзаж** выбрано значение **Со штатива**, подавление вибраций не используется, даже если для параметра **Подавл. вибраций** установлено значение **Вкл.**

Обнаруж. движения

Кнопка MENU → вкладка Y → Обнаруж. движения → кнопка OK

Можно выбрать функцию обнаружения движения, уменьшающую эффект движения объекта и дрожания фотокамеры при съемке фотографий.

Параметр	Описание
 Авто (настройка по умолчанию)	<p>При обнаружении фотокамерой движения объекта или дрожания фотокамеры чувствительность ISO автоматически увеличивается, а выдержка уменьшается, чтобы уменьшить смазывание.</p> <p>В следующих ситуациях функция обнаружения движения не действует.</p> <ul style="list-style-type: none">• При срабатывании вспышки• В следующих сюжетных режимах: Спорт (📖 38), Ночной портрет (📖 39), Сумерки/рассвет (📖 39), Ночной пейзаж (📖 40), Музей (📖 41), Фейерверк (📖 41), Освещение сзади (📖 42), Простая панорама (📖 42), Портрет питомца (📖 43) и 3D-фотосъемка (📖 44)• Если для параметра Непрерывный (🔘 44) установлено значение Непрерывный или Мультикадр 16 в режиме 📷 (авто)• Если параметр Чувствительность (🔘 46) зафиксирован на определенном значении в режиме 📷 (авто)
OFF Выкл.	Функция обнаружения движения не действует.

Значок текущей настройки отображается на мониторе, когда фотокамера находится в режиме съемки (📖 8).

При обнаружении дрожания фотокамеры или движения объекта фотокамера уменьшает выдержку, и значок обнаружения движения становится зеленым. Если выбрано значение **Выкл.**, значок не отображается.

👍 Обнаружение движения. Примечания

- В некоторых ситуациях функция обнаружения движения не может полностью устранить эффекты движения объекта и дрожания фотокамеры.
- Функция обнаружения движения может не сработать в случае значительного перемещения объекта или при недостаточном уровне освещенности.
- Изображения, созданные с применением функции обнаружения движения, могут выглядеть несколько «зернистыми».

АФ-помощь

Кнопка MENU → вкладка Y → АФ-помощь → кнопка OK



Можно включить или выключить вспомогательную подсветку АФ, облегчающую автоматическую фокусировку при съемке слабоосвещенного объекта.

Параметр	Описание
Авто (настройка по умолчанию)	Вспомогательная подсветка АФ включается автоматически, если объект слабо освещен. Дальность действия подсветки составляет около 2,0 м в максимальном широкоугольном положении зума и около 1,1 м в максимальном телескопическом положении зума. Обратите внимание, что в некоторых сюжетных режимах (например, Музей (📖 41) и Портрет питомца (📖 43)), вспомогательная подсветка АФ может не действовать, даже если выбрано значение Авто .
Выкл.	Вспомогательная подсветка АФ не загорается. Фотокамера может не сфокусироваться при недостаточном освещении.

Цифровой зум

Кнопка MENU → вкладка  → Цифровой зум → кнопка 

Можно включить или выключить цифровой зум.

Параметр	Описание
Вкл. (настройка по умолчанию)	Когда фотокамера находится в максимальном положении оптического зума, поворот рычажка зуммирования в положение T () приведет к включению цифрового зума ( 27).
Выкл.	Цифровой зум не включен.

Цифровой зум. Примечания

- Если используется цифровой зум, фотокамера фокусируется в центре кадра.
- Использование цифрового зума невозможно в следующих ситуациях:
 - если выбран сюжетный режим **Портрет, Ночной портрет, Ночной пейзаж, Простая панорама, Портрет питомца** или **3D-фотосъемка**;
 - если выбран режим интеллектуального портрета;
 - если для параметра **Непрерывный** установлено значение **Мультикадр 16**.

Настройка звука

Кнопка MENU → вкладка Y → Настройка звука → кнопка OK

Можно отрегулировать следующие настройки звука.

Параметр	Описание
Звук кнопки	Выберите Вкл. (настройка по умолчанию) или Выкл. . Если выбрано значение Вкл. , то при удачном завершении операций подается одиночный звуковой сигнал, при блокировке фокусировки — двойной, при обнаружении ошибки — тройной, а при включении фотокамеры воспроизводится звуковой сигнал приветствия.
Звук затвора	Выберите Вкл. (настройка по умолчанию) или Выкл. . Даже если установлено значение Вкл. , звук затвора не слышен в следующих ситуациях: <ul style="list-style-type: none">• Если для параметра Непрерывный установлено любое значение, отличное от Покадровый (стр. 44)• При использовании сюжетного режима Спорт (стр. 38), Музей (стр. 41) или Портрет питомца (стр. 43).• При записи видеороликов.

Настройка звука. Примечания

Звуки кнопок и звук затвора не слышны при использовании сюжетного режима **Портрет питомца**.

Авто выкл.



Кнопка MENU → вкладка Y → Авто выкл. → кнопка OK

Если в течение определенного времени не выполняется никаких действий, монитор выключается, и фотокамера переходит в режим ожидания для экономии энергии (📖 23). Эта настройка определяет время, по истечении которого фотокамера переходит в режим ожидания.

Можно выбрать **30 секунд**, **1 минута** (настройка по умолчанию), **5 минут** или **30 минут**.



Если монитор отключен для экономии энергии

- Когда фотокамера находится в режиме ожидания, индикатор включения питания мигает.
- При бездействии в течение приблизительно еще трех минут фотокамера автоматически выключается.
- Если индикатор включения питания мигает, то при нажатии любой из следующих кнопок монитор вновь включается:
→ выключатель питания, спусковая кнопка затвора, кнопка,   или  (видеосъемка).



Автовыключение. Примечания

- Время, по истечении которого фотокамера переходит в режим ожидания, зафиксировано в следующих случаях.
 - Если отображается меню: три минуты (если автовыключение установлено в значение **30 секунд** или **1 минута**).
 - Во время показа слайдов: до 30 минут.
 - Если подключен аудио-/видеокабель: 30 минут.
 - Если подключен кабель HDMI: 30 минут.
- Фотокамера не переключается в режим ожидания, когда карта Eye-Fi загружает изображения.

Форматир. памяти/Форматир. карточки

Кнопка MENU → вкладка Y → Форматир. памяти/Форматир. карточки → кнопка OK

Данная функция используется для форматирования внутренней памяти или карты памяти.

Форматирование внутренней памяти или карт памяти приводит к необратимому удалению всех данных. Удаленные данные восстановить невозможно. До начала форматирования убедитесь, что важные данные были переданы на компьютер.

Форматирование внутренней памяти

Чтобы отформатировать внутреннюю память, извлеките карту памяти из фотокамеры. В меню настройки отображается пункт

Форматир. памяти.

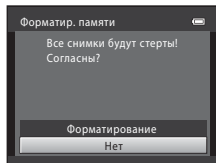

Форматирование карт памяти

Если в фотокамере установлена карта памяти, в меню настройки отображается пункт **Форматир. карточки.**

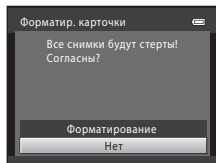

✓ Форматирование внутренней памяти и карт памяти. Примечания

- При форматировании внутренней памяти или карты памяти настройки для символа избранного альбома (📁 10) сбрасываются в значения по умолчанию (цифровые значки).
- Во время форматирования не выключайте фотокамеру и не открывайте крышку батарейного отсека/гнезда для карты памяти.
- Обязательно отформатируйте в этой фотокамере карту памяти, ранее использовавшуюся в другом устройстве, при ее первой установке в эту фотокамеру.

Язык/Language

Кнопка MENU → вкладка Y → Язык/Language → кнопка OK

Для отображения меню и сообщений фотокамеры можно выбрать один из 31 языков.

Čeština	Чешский
Dansk	Датский
Deutsch	Немецкий
English	(Настройка по умолчанию)
Español	Испанский
Ελληνικά	Греческий
Français	Французский
Indonesia	Индонезийский
Italiano	Итальянский
Magyar	Венгерский
Nederlands	Голландский
Norsk	Норвежский
Polski	Польский
Português (BR)	Португальский (Бразилия)
Português (PT)	Португальский (Европа)
Русский	Русский

Română	Румынский
Suomi	Финский
Svenska	Шведский
Tiếng Việt	Вьетнамский
Türkçe	Турецкий
Українська	Украинский
عربي	Арабский
বাংলা	Бенгали
简体中文	Китайский (упрощенное письмо)
繁體中文	Китайский (традиционное письмо)
हिन्दी	Хинди
日本語	Японский
한국	Корейский
தமிழ்	Тамильский
ภาษาไทย	Тайский

Настройки ТВ

Кнопка MENU → вкладка Y → Настройки ТВ → кнопка OK

Можно отрегулировать настройки для подключения к телевизору.

Параметр	Описание
Режим видео	Выберите NTSC или PAL .
HDMI	Выберите одно из следующих разрешений для изображений на выходе HDMI: Автоматически (настройка по умолчанию), 480p , 720p или 1080i . Если выбрано значение Автоматически , автоматически выбирается следующее наиболее подходящее значение для телевизора, к которому подключена фотокамера: 480p , 720p или 1080i .
Управл. устр-вом HDMI	Устанавливает, будет ли фотокамера принимать сигналы из телевизора, совместимого со стандартом HDMI-CEC, при подключении с к нему помощью кабеля HDMI. Выберите Вкл. (настройка по умолчанию), чтобы просматривать изображения с помощью пульта дистанционного управления телевизором. → «Использование пульта дистанционного управления телевизором (управление устройством HDMI)» (28)
Выход HDMI 3D	Выбор способа вывода 3D изображений на устройства HDMI. Выберите Вкл. (настройка по умолчанию) для просмотра в трехмерном виде 3D изображений, снятых этой фотокамерой.



HDMI и HDMI-CEC

«HDMI» — это сокращение термина High-Definition Multimedia Interface и один из типов мультимедийного интерфейса. «HDMI-CEC» — сокращение термина HDMI-Consumer Electronics Control (Управление потребительскими электронными устройствами HDMI). Этот интерфейс позволяет совместимым устройствам контролировать работу друг друга, а пользователю — управлять несколькими устройствами с помощью одного пульта дистанционного управления.

Предуп. о закр. глаз

Кнопка MENU → вкладка Y → Предуп. о закр. глаз → кнопка

Можно выбрать, следует ли включать функцию обнаружения моргания при съемке с применением системы распознавания лиц (67) в следующих режимах:

- (простой авто режим)
- Сюжетный режим **Портрет** (38) или **Ночной портрет** (39)
- Режим (авто) (если для параметра **Режим зоны АФ** установлено значение **АФ с обнаруж. объекта**; 69) (кроме режима непрерывной съемки)

Параметр	Описание
Вкл.	Если фотокамера определит, что один или несколько человек, возможно, моргнули на изображении, сделанном с использованием системы распознавания лиц, на мониторе отобразится экран Кто-то моргнул? Лицо человека, который, возможно, закрыл глаза при спуске затвора, выделяется желтой рамкой. В этом случае проверьте изображение и при необходимости сделайте еще один снимок (86).
Выкл. (настройка по умолчанию)	Функция предупреждения о закрытых глазах не действует.

Экран предупреждения о закрытых глазах

При отображении на мониторе экрана **Кто-то моргнул?**, показанного справа, можно выполнять следующие действия. Если в течение нескольких секунд не выполняются никакие действия, фотокамера автоматически возвратится в режим съемки.

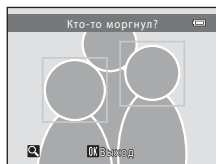



Функция	Описание
Увеличение распознанного лица моргнувшего человека	Поверните рычажок зуммирования в направлении T (Q).
Переключение в режим полнокадрового просмотра	Поверните рычажок зуммирования в направлении W (R).
Выбор отображаемого лица	В режиме увеличения нажмите кнопку мультиселектора ◀ или ▶, чтобы переключиться на другое лицо.
Удаление изображения	Нажмите кнопку  .
Переключение в режим съемки	Нажмите кнопку  , спусковую кнопку затвора, кнопку  или кнопку  (видеосъемка).

Загрузка Eye-Fi

Кнопка MENU → вкладка Y → Загрузка Eye-Fi → кнопка OK

Можно выбрать, будет ли карта Eye-Fi фотокамеры (можно приобрести у сторонних производителей) отправлять изображения на компьютер.





Параметр	Описание
 Включить (настройка по умолчанию)	Изображения, созданные с помощью этой фотокамеры, загружаются на предварительно заданный компьютер.
 Выключить	Изображения не загружаются.

Карты Eye-Fi. Примечания

- Обратите внимание, что если мощность сигнала недостаточна, то даже при выборе значения **Включить** изображения не загружаются.
- При использовании фотокамеры в местах, где сигнал беспроводной связи недоступен, установите для этой функции значение **Выключить**.
- Для получения более подробной информации см. инструкцию по эксплуатации используемой карты Eye-Fi. В случае неисправной работы или при возникновении вопросов обратитесь к производителю карты.
- С помощью фотокамеры можно включать и выключать карты Eye-Fi, однако другие функции Eye-Fi могут не поддерживаться.
- Эта фотокамера несовместима с функцией «бесконечной памяти» (автоматическое удаление переданных файлов). Если эта функция активизирована на компьютере, отключите ее. Если функция «бесконечной памяти» активизирована, число сделанных снимков может отображаться неправильно.
- Функция загрузки Eye-Fi предназначена для использования только в стране приобретения. Прежде чем использовать ее в других странах, ознакомьтесь с законами и правилами этих стран.
- Если для этой настройки установлено значение **Включить**, батареи разряжаются быстрее, чем обычно.

Индикатор загрузки Eye-Fi

Состояние загрузки с помощью карты Eye-Fi, установленной в фотокамере, можно проверить на мониторе (8, 10).

- : для параметра **Загрузка Eye-Fi** установлено значение **Выключить**.
-  (горит): загрузка Eye-Fi разрешена; ожидание загрузки изображений.
-  (мигает): загрузка Eye-Fi разрешена; загрузка изображений.
- : загрузка Eye-Fi включена, но нет изображений для загрузки.
- : произошла ошибка. Фотокамера не может управлять картой Eye-Fi.

Сброс всех знач.

Кнопка MENU → вкладка Y → Сброс всех знач. → кнопка OK

Если выбран параметр **Сброс**, настройки фотокамеры сбрасываются в значения по умолчанию.

Основные функции съемки

Параметр	Значение по умолчанию
Режим вспышки (📖 53)	Авто
Автоспуск (📖 56)	Выкл.
Режим макросъемки (📖 58)	Выкл.
Поправка экспозиции (📖 60)	0.0

Сюжетный режим

Параметр	Значение по умолчанию
Настройка сюжетного режима в меню выбора режима съемки (📖 37)	Портрет
Ночной пейзаж (📖 40)	С рук
Регулировка оттенка в режиме съемки еды (📖 41)	Центр
Простая панорама (📖 42)	Нормальная (180°)
Непрерывная съемка в режиме портрета питомца (📖 43)	Непрерывный
Функция автоспуска для портрета питомца в режиме портрета питомца (📖 43)	Вкл.

Режим специальных эффектов

Параметр	Значение по умолчанию
Настройка режима специальных эффектов в меню выбора режимов съемки (📖 46)	Высокий ключ

Меню интеллектуального портрета

Параметр	Значение по умолчанию
Смягчение тона кожи (👁️49)	Вкл.
Таймер улыбки (👁️50)	Включить
Отслеж. моргания (👁️50)	Выкл.

Меню съемки

Параметр	Значение по умолчанию
Режим изображения (👁️39)	📺 4608x3456
Баланс белого (👁️41)	Авто
Непрерывный (👁️44)	Покадровый
Чувствительность (👁️46)	Авто
Параметры цвета (👁️47)	Стандартные цвета
Режим зоны АФ (👁️48)	АФ с обнаруж. объекта

Меню видео

Параметр	Значение по умолчанию
Параметры видео (👁️64)	HD 1080p★ (1920x1080)
Режим автофокуса (👁️68)	Покадровый АФ
Подавл. шумов от ветра (👁️68)	Выкл.

Меню настройки

Параметр	Значение по умолчанию
Экран приветствия (🔗69)	Нет
Информация о фото (🔗73)	Авто
Просмотр снимка (🔗73)	Вкл.
Яркость (🔗73)	3
Печать даты (🔗75)	Выкл.
Подавл. вибраций (🔗76)	Вкл.
Обнаруж. движения (🔗77)	Авто
АФ-помощь (🔗78)	Авто
Цифровой зум (🔗79)	Вкл.
Звук кнопки (🔗80)	Вкл.
Звук затвора (🔗80)	Вкл.
Авто выкл. (🔗81)	1 минута
HDMI (🔗84)	Автоматически
Управл. устр-вом HDMI (🔗84)	Вкл.
Выход HDMI 3D (🔗84)	Вкл.
Предуп. о закр. глаз (🔗85)	Выкл.
Загрузка Eye-Fi (🔗87)	Включить

Другие

Параметр	Значение по умолчанию
Размер бумаги (🔗33, 🔗34)	По умолчанию
Интервал кадров для показа слайдов (🔗55)	3 секунды
Свойства отобр. послед. (🔗63)	Только основной снимок

- При выборе параметра **Сброс всех знач.** также сбрасывается нумерация файлов фотокамеры (📷93). После сброса фотокамера определяет наибольший номер файла во внутренней памяти или на карте памяти и сохраняет изображения, используя следующий доступный номер файла. Чтобы сбросить нумерацию файлов в значение «0001», удалите все изображения, сохраненные во внутренней памяти или на карте памяти (📖 32), а затем выберите **Сброс всех знач.**
- При сбросе настроек меню с помощью функции **Сброс всех знач.** следующие настройки меню не изменятся.
 - Меню съемки: данные ручной настройки (📷42), полученные для параметра **Баланс белого**
 - Меню просмотра: **Выбрать основн. снимок** (📷63)
 - Меню настройки: настройки для изображения, зарегистрированного для функции **Экран приветствия** (📷69), **Часовой пояс и дата** (📷70), **Язык/Language** (📷83), **Режим видео** для функции **Настройки ТВ** (📷84) и **Тип батарей** (📷92)
 - Другие: символы избранных альбомов (📷10)

Тип батарей

Кнопка MENU → вкладка Y → Тип батарей → кнопка OK

Чтобы фотокамера правильно показывала уровень заряда батарей (📖 22), выберите тип батарей, используемых в фотокамере.

Параметр	Описание
Щелочные (настройка по умолчанию)	Щелочные батареи LR6/L40 (типоразмер AA)
COOLPIX (Ni-MH)	Nikon Никель-металлгидридные аккумуляторные батареи EN-MH2
Литиевые	Литиевые батареи FR6/L91 (типоразмер AA)

Версия прошивки

Кнопка MENU → вкладка Y → Версия прошивки → кнопка OK

Можно узнать текущую версию прошивки фотокамеры.

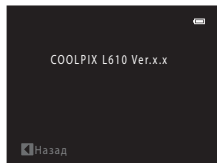

Имена файлов и папок

Имена файлов, назначаемые изображениям, видеороликам и звуковым заметкам, имеют следующий вид.

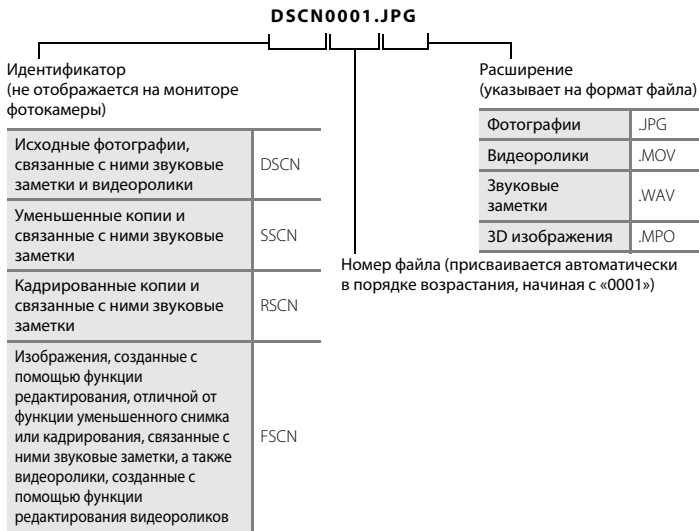

- Файлы сохраняются в папках, имена которых образуются путем добавления к номеру папки «NIKON» (например, «100NIKON»). В отдельной папке может храниться до 200 изображений. Если текущая папка уже содержит 200 изображений, то следующее изображение помещается в новую папку, имя которой образуется добавлением единицы к имени текущей папки (например, «100NIKON» → «101NIKON»). Когда количество файлов в папке достигает 9999, создается новая папка. Номера файлов присваиваются автоматически, начиная с «0001».
- Имена файлов звуковых заметок имеют те же идентификаторы и номера файлов, что и изображения, к которым присоединены звуковые заметки.

- Файлы, скопированные с помощью функции **Копирование > Выбранные снимки**, копируются в текущую папку, в которой им присваиваются новые номера файлов в порядке возрастания, начиная с наибольшего номера файла в памяти. Применение функции **Копирование > Все снимки** приводит к копированию всех папок с исходного носителя. Имена файлов не изменяются, однако папкам присваиваются новые номера в порядке возрастания, начиная с наибольшего номера папки на целевом носителе (861).
- Если текущая папка имеет номер 999 и содержит 200 изображений или изображение с номером 9999, дальнейшая съемка будет невозможна. Необходимо отформатировать внутреннюю память или карту памяти (82) или же установить новую карту памяти.

Дополнительные принадлежности

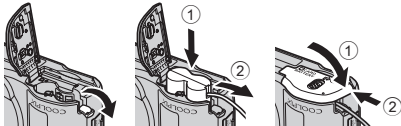
Аккумуляторная батарея	Никель-металлгидридные аккумуляторные батареи EN-MH2-B2 (комплект из двух батарей EN-MH2)* Никель-металлгидридные аккумуляторные батареи EN-MH2-B4 (комплект из четырех батарей EN-MH2)*
Зарядное устройство	Зарядное устройство MH-72 (включает две никель-металлгидридные аккумуляторные батареи EN-MH2) Зарядное устройство MH-73 (включает четыре никель-металлгидридные аккумуляторные батареи EN-MH2)*
Сетевой блок питания	Сетевой блок питания EH-65A (подключается, как показано)  Использование сетевого блока питания EH-62B невозможно.
Ремень фотокамеры	Ремень AN-CP23 → «Прикрепление ремня фотокамеры AN-CP23» (🔗96)

* Чтобы зарядить батареи EN-MH2, используйте только зарядное устройство MH-72 или MH-73. Не используйте эти зарядные устройства, чтобы заряжать батареи любых иных типов.

Прикрепление ремня фотокамеры AN-CP23

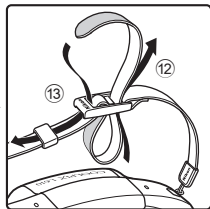
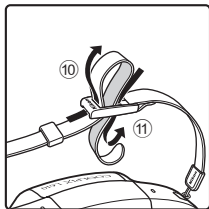
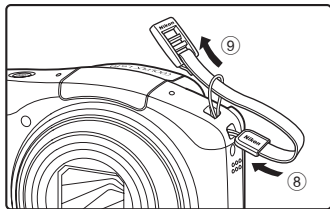
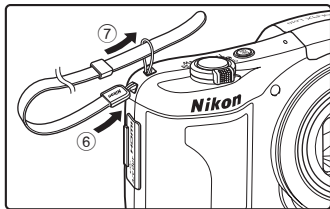
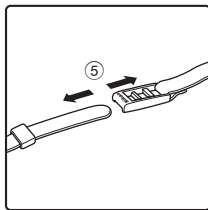
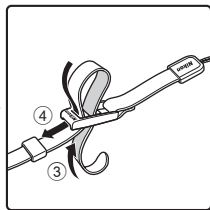
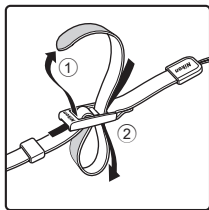





Сообщения об ошибках





Монитор	Причина/решение	
 (мигает)	Не настроены часы. Установите дату и время.	 70
Батарея разряжена.	Замените батареи.	14
Во избежание перегрева камера будет выключена.	Внутренние детали фотокамеры нагрелись. Фотокамера выключается автоматически. Дайте фотокамере остыть, прежде чем включать ее вновь.	–
 (мигает красным)	Фотокамера не может сфокусироваться. <ul style="list-style-type: none"> Выполните фокусировку повторно. Используйте блокировку фокуса. 	28, 72 71
Подождите, пока камера закончит запись.	Дождитесь завершения сохранения изображения, и сообщение исчезнет с дисплея.	–
Карточка памяти защищена от записи.	Переключатель защиты от записи находится в положении «блокировка». Переведите переключатель защиты от записи в положение «запись».	–
Недоступно, если карта Eye-Fi заблокирована.	Переключатель защиты от записи карты Eye-Fi находится в положении «блокировка». Переведите переключатель защиты от записи в положение «запись».	–
	Ошибка доступа к карте Eye-Fi. <ul style="list-style-type: none"> Убедитесь в том, что контакты не загрязнены. Проверьте правильность установки карты. 	16 16
Эту карточку использовать нельзя	Ошибка доступа к карте памяти. <ul style="list-style-type: none"> Используйте рекомендованные карты памяти. Убедитесь в том, что контакты не загрязнены. Проверьте правильность установки карты. 	 21
Карточка не читается.		16 16

Монитор	Причина/решение	
Карточка не отформатирована. Отформатировать? Да Нет	Карта памяти не отформатирована для использования в фотокамере. Форматирование приводит к удалению всех данных, сохраненных на карте памяти. Перед форматированием не забудьте выбрать Нет и скопировать с карты памяти все изображения, которые необходимо сохранить. Чтобы отформатировать карту памяти, выберите Да , а затем нажмите кнопку OK .	 5
Закончилась память.	Карточка памяти переполнена. <ul style="list-style-type: none"> • Выберите меньший размер изображения. • Удалите изображения. • Вставьте новую карту памяти. • Извлеките карту памяти и используйте внутреннюю память. 	 39 32, 94 16 17
Снимок нельзя сохранить.	Во время сохранения изображения произошла ошибка. Отформатируйте внутреннюю память или карту памяти.	 82
	Закончились свободные номера файлов. Установите новую карту памяти или отформатируйте внутреннюю память или карту памяти.	 93
	Изображение нельзя использовать в качестве экрана приветствия. Следующие изображения нельзя зарегистрировать в качестве экрана приветствия. <ul style="list-style-type: none"> • Изображения, снятые с параметром Режим изображения, установленным в значение  4608x2592. • Изображения, снятые с использованием функции Простая панорама или 3D-фото съемка. • Изображения, уменьшенные до размера 320 x 240 или меньше с помощью функции кадрирования или уменьшенного снимка. 	 69
	Недостаточно свободного пространства для сохранения копии. Удалите изображения с целевого носителя данных.	32
Альбом полон. Нельзя добавлять изображения.	В альбом уже добавлено 200 изображений. <ul style="list-style-type: none"> • Удалите часть изображений из альбома. • Добавьте в другой альбом. 	 9  7

Монитор	Причина/решение	
Звуковой файл сохранить нельзя.	К этому файлу нельзя присоединить звуковую заметку. <ul style="list-style-type: none"> • Звуковые заметки нельзя присоединять к видеороликам. • Выберите изображение, снятое этой фотокамерой. 	–  60
На сделанном снимке обнаружено моргание.	Во время съемки один или несколько портретируемых моргнули. Проверьте изображение в режиме просмотра.	30,  50
Снимок изменить невозможно.	Не удастся отредактировать выбранное изображение. <ul style="list-style-type: none"> • Выберите изображения, поддерживающие функцию редактирования. • Видеоролики редактировать невозможно. 	 18 –
Видео записать нельзя.	Ошибка времени ожидания в процессе сохранения видеоролика на карте памяти. Выберите карту памяти с более высокой скоростью записи.	16
В памяти нет снимков.	Изображения во внутренней памяти фотокамеры или на карте памяти отсутствуют. <ul style="list-style-type: none"> • Чтобы просмотреть изображения, сохраненные во внутренней памяти фотокамеры, извлеките карту памяти из фотокамеры. • Чтобы копировать изображения, сохраненные во внутренней памяти фотокамеры, на карту памяти, нажмите кнопку MENU для выбора пункта Копирование в меню просмотра. 	17  61
	Изображения не добавлены в выбранный альбом. <ul style="list-style-type: none"> • Добавьте изображения в альбом. • Выберите альбом для добавления изображений. 	 7  8
	В этой категории не содержится изображений, выбранных в режиме автосортировки. Выберите категорию, содержащую отсортированные изображения.	 11
Файл не является снимком.	Файл создан с помощью другой фотокамеры. Файл не удастся просмотреть на фотокамере.	–
Этот файл просмотреть нельзя.	Просмотрите файл с помощью компьютера или устройства, на котором он был создан или отредактирован.	–
Все снимки скрыты.	Изображения, доступные для показа слайдов, отсутствуют.	 55

Монитор	Причина/решение	
Этот снимок нельзя стереть.	Изображение защищено. Отключите защиту.	 56
Пункт назначения находится в текущем часовом поясе.	Домашний часовой пояс и часовой пояс места назначения находятся в одном и том же часовом поясе.	 71
Активируйте вспышку.	Вспышка опущена. При съемке в сюжетном режиме Ночной портрет или Освещение сзади поднимите вспышку. При съемке в режиме  (простой авто режим) можно делать снимки, не поднимая вспышку, однако вспышка не срабатывает.	39, 42, 53
Невозможно создать панораму.	Невозможно снимать с использованием функции простой панорамы.	 3
Невозможно создать панораму. Панор. камеру только в 1 направ.	Съемка с использованием функции простой панорамы может оказаться невозможной в следующих ситуациях.	
Невозможно создать панораму. Панорамир. камеру медленнее.	<ul style="list-style-type: none"> • Если съемка не завершается по истечении определенного времени. • Если фотокамера перемещается слишком быстро. • Если фотокамера не перемещается правильно в направлении панорамы. 	
Не удалось выполнить съемку	При съемке 3D изображений невозможно снять первое изображение. <ul style="list-style-type: none"> • Попытайтесь повторить съемку. • В некоторых условиях (например, если объект движется, недостаточно освещен или обладает низкой контрастностью) съемка может быть невозможна. 	44
Не удалось сделать второй снимок	При съемке 3D изображений не удастся снять второе изображение после съемки первого изображения. <ul style="list-style-type: none"> • Попытайтесь повторить съемку. После съемки первого изображения перемещайте фотокамеру по горизонтали и размещайте объект таким образом, чтобы он был совмещен с направляющей. • В некоторых ситуациях (например, если объект движется, недостаточно освещен или обладает низкой контрастностью) второе изображение может быть не снято. 	44 —

Монитор	Причина/решение	
Не удалось сохранить 3D-изображение	Фотокамере не удалось сохранить 3D изображение. <ul style="list-style-type: none"> • Попытайтесь повторить съемку. • Удалите изображения. • В зависимости от условий съемки создание и сохранение 3D изображений может оказаться невозможным, (например, если объект движется, недостаточно освещен или же обладает низкой контрастностью). 	44 32 –
Ошибка объектива	Объектив работает неправильно. Выключите фотокамеру и включите ее снова. Если ошибка не устранена, обратитесь к продавцу или в сервисный центр компании Nikon.	22
Ошибка передачи данных	При установке связи с принтером произошла ошибка. Выключите фотокамеру и подсоедините USB-кабель еще раз.	 30
Ошибка системы	Ошибка внутренних схем фотокамеры. Выключите фотокамеру, извлеките и вновь установите батареи, а затем включите фотокамеру. Если ошибка не устранена, обратитесь к продавцу или в сервисный центр компании Nikon.	14, 23
Ошибка принтера. Проверьте состояние принтера.	Ошибка принтера. Проверьте принтер. Устранив неисправность, выберите пункт Продолжить , а затем нажмите кнопку  для возобновления печати.*	–
Ошибка печати: проверьте бумагу	В принтер не установлена бумага указанного размера. Загрузите бумагу указанного формата, выберите Продолжить , а затем нажмите кнопку  для возобновления печати.*	–
Ошибка печати: застревание бумаги	Бумага застряла в принтере. Удалите замятую бумагу, выберите Продолжить , а затем нажмите кнопку  для возобновления печати.*	–
Ошибка печати: закончилась бумага	В принтере нет бумаги. Загрузите бумагу указанного формата, выберите Продолжить , а затем нажмите кнопку  для возобновления печати.*	–

Монитор	Причина/решение	
Ошибка печати: проверьте чернила	Отсутствие чернил. Проверьте уровень чернил, выберите Продолжить , а затем нажмите кнопку  для возобновления печати.*	–
Ошибка печати: закончились чернила	Закончились чернила или пуст картридж для чернил. Замените картридж для чернил, выберите Продолжить , а затем нажмите кнопку  для возобновления печати.*	–
Ошибка печати: поврежден файл	Произошла ошибка, вызванная файлом снимка. Выберите Отмена , а затем нажмите кнопку  для отмены печати.	–

* Дополнительные сведения и инструкции см. в документации, входящей в комплект поставки принтера.



Технические примечания и алфавитный указатель

Уход за изделием	2
Фотокамера.....	2
Батареи	3
Карты памяти.....	5
Чистка и хранение.....	6
Чистка	6
Хранение.....	7
Поиск и устранение неисправностей	8
Технические характеристики	17
Рекомендованные карты памяти.....	21
Поддерживаемые стандарты.....	21
Алфавитный указатель	24

Уход за изделием

Фотокамера

Чтобы обеспечить безопасное использование и долгий срок службы фотокамеры Nikon, при ее использовании и хранении соблюдайте следующие меры предосторожности, а также меры, упомянутые в разделе «Меры предосторожности» (📖 vii – xi).

✔ Не подвергайте это устройство сильным сотрясениям

Если устройство уронить или сильно ударить, оно может выйти из строя. Кроме того, не прикасайтесь к объективу и не прикладывайте к объективу или его крышке чрезмерных усилий.

✔ Храните устройство в сухом месте

При попадании в фотокамеру воды ее внутренние компоненты могут заржаветь или получить другие повреждения, а ремонт устройства может оказаться дорогим или даже невозможным.

✔ Избегайте резких изменений температуры

Резкие изменения температуры, например при входе в холодную погоду в теплое помещение или выходе из него, могут вызвать появление конденсата внутри фотокамеры. Для защиты от появления конденсата заранее поместите фотокамеру в чехол или закрытый полиэтиленовый пакет.

✔ Не допускайте попадания фотокамеры в зону действия сильных магнитных полей

Не используйте и не храните фотокамеру вблизи приборов, создающих сильное электромагнитное излучение. Сильные статические заряды или магнитные поля, создаваемые различным оборудованием (например, радиопередатчиками), могут воздействовать на монитор фотокамеры, повредить данные, сохраненные на карте памяти, или создавать помехи для работы внутренних схем фотокамеры.

✔ Не направляйте объектив на источники яркого света в течение длительного времени

Не направляйте объектив на солнце и другие источники яркого света в течение длительного времени при использовании и хранении фотокамеры. Яркий свет может повредить матрицу или другие компоненты и вызвать появление на фотографиях эффекта размытия белого цвета.

Прежде чем извлекать батареи или карту памяти или же отключать сетевой блок питания, обязательно выключите фотокамеру

Извлечение батарей и карты памяти или отключение сетевого блока питания в тот момент, когда фотокамера включена, может привести к повреждению фотокамеры или карты памяти. Извлечение в тот момент, когда фотокамера сохраняет или удаляет данные, может привести к потере данных, а также к повреждению внутренней памяти фотокамеры или карты памяти.

Монитор. Примечания

- Мониторы и электронные видеодискатели изготавливаются с очень высокой точностью; как минимум, 99,99% пикселей эффективны, и лишь не более 0,01% пикселей отсутствуют или дефектны. В связи с этим, хотя такие дисплеи и могут содержать постоянно светящиеся пиксели (белые, красные, синие или зеленые) или пиксели, которые никогда не горят (черные), это не является признаком неисправности и не влияет на качество снимков, записанных с помощью данного устройства.
- Не царапайте поверхность монитора и не нажимайте на нее, поскольку это может привести к повреждению монитора или его неправильной работе. Если монитор разбился, необходимо предпринять срочные меры во избежание травм осколками стекла и предупредить попадание жидкокристаллического вещества на кожу, в глаза и в рот.
- При ярком освещении изображение на мониторе, возможно, будет трудно рассмотреть.
- Монитор оснащен подсветкой LED. При снижении яркости монитора или появлении мерцания на нем обратитесь в сервисный центр компании Nikon.

Батареи

Перед использованием прочитайте и примите к сведению предупреждения, упомянутые в разделе «Меры предосторожности» (📖 vii – xi).

Использование батарей. Примечания

- Батареи могут перегреваться в процессе использования. При обращении с ними соблюдайте осторожность.
- Не используйте батареи, рекомендованный срок службы которых истек.
- Не включайте и не выключайте фотокамеру повторно, если в ней установлены разряженные батареи.

Запасные батареи

В зависимости от места съемки рекомендуется носить с собой запасные батареи. В некоторых местах приобретение батарей может оказаться проблематичным.

Зарядка батарей

Если используются дополнительные аккумуляторные батареи, зарядите их перед съемкой. Батареи поставляются незаряженными.

Перед использованием прочитайте и примите к сведению предупреждения в инструкции, поставляемой вместе с батареями.

Зарядка аккумуляторных батарей

- Не используйте батареи с различным уровнем оставшегося заряда или батареи различных производителей или моделей.
- При использовании батарей EN-MH2 с фотокамерой COOLPIX L610 заряжайте батареи (по две за раз) с помощью зарядного устройства MH-72. При использовании зарядного устройства MH-73 заряжайте по две или четыре батареи за раз. Заряжайте батареи EN-MH2 только с помощью зарядного устройства MH-72 или MH-73.
- С помощью зарядного устройства MH-72 или MH-73 заряжайте только батареи EN-MH2.

Аккумуляторные батареи EN-MH1 и зарядное устройство MH-70/71. **Примечания**

- С этой фотокамерой можно также использовать никель-металлгидридные аккумуляторные батареи EN-MH1.
- Заряжайте батареи EN-MH1 только с помощью зарядного устройства MH-70 или MH-71.
- С помощью зарядного устройства MH-70 или MH-71 заряжайте только батареи EN-MH1.
- Установите для параметра **Тип батарей** (📖 99, 🎚️ 92) значение **COOLPIX (Ni-MH)**.

Никель-металлгидридные аккумуляторные батареи. Примечания

- Если никель-металлгидридные аккумуляторные батареи заряжаются повторно, в то время как они все еще сохраняют некоторый заряд, то при их использовании возможно преждевременное появление сообщения **Батарея разряжена**. Это объясняется т.н. «эффектом запоминания», вследствие которого заряд, который могут сохранять батареи, временно сокращается. Используйте батареи до их полной разрядки, и они вновь будут работать в соответствии со своими характеристиками.
- Никель-металлгидридные аккумуляторные батареи разряжаются, даже если они не используются. Рекомендуется заряжать батареи непосредственно перед использованием.

Использование в холодных условиях

В холодных условиях производительность батарей уменьшается. При съемке в холодных условиях старайтесь не допускать переохладения фотокамеры и батарей. Фотокамера может не работать при использовании разряженных батарей в холодных условиях. Носите с собой запасные батареи и используйте попеременно один из двух комплектов. Батареи, которые нельзя использовать вследствие их переохладения, можно установить позднее, когда они согреются.

Контакты батарей

Загрязнение контактов батареи может повлиять на работоспособность фотокамеры. Удаляйте грязь с контактов сухой тканью.

Оставшийся заряд батарей

При установке в фотокамеру разряженных батарей может появляться индикация, свидетельствующая о том, что уровень оставшегося заряда батарей достаточен. Это характеристика батарей.

Переработка

Использованные батареи являются ценным вторичным сырьем. Сдавайте их в переработку в соответствии с установленными правилами утилизации. При утилизации закрывайте контакты пластиковой лентой.

Карты памяти

- Используйте только карту памяти типа Secure Digital. Рекомендованные карты памяти →  21
- Соблюдайте меры предосторожности, упомянутые в документации, прилагаемой к используемой карте памяти.
- Не наклеивайте на карту памяти ярлыки и наклейки.
- Не форматируйте карту памяти с помощью компьютера.
- Перед использованием карты памяти с этой фотокамерой отформатируйте карту с помощью фотокамеры, если карта ранее использовалась в другом устройстве. Перед использованием новой карты памяти рекомендуется отформатировать карту с помощью этой фотокамеры.
- Обратите внимание, что **форматирование карты памяти приводит к необратимому удалению всех изображений и других данных с карты памяти**. Если на карте памяти содержатся данные, которые требуется сохранить, копируйте эти данные на компьютер до форматирования.
- Если при установке карты памяти отображается сообщение **Карточка не отформатирована. Отформатировать?**, то карту памяти необходимо отформатировать. Если на карте памяти содержатся данные, которые не следует удалять, выберите **Нет**. Копируйте данные на компьютер перед форматированием. Чтобы отформатировать карту памяти, выберите **Да**, а затем нажмите кнопку **OK**.
- Соблюдайте следующие меры предосторожности при форматировании карты памяти, сохранении и удалении изображений, а также при копировании изображений на компьютер. В противном случае данные или карта памяти могут быть повреждены.
 - Не открывайте крышку батарейного отсека/гнезда для карты памяти и не удаляйте карту памяти или батареи.
 - Не выключайте фотокамеру.
 - Не отключайте сетевой блок питания.

Чистка и хранение

Чистка

Не используйте для чистки спирт, растворитель и другие летучие химикаты.

Объектив	При очистке объектива избегайте прикасаться к нему пальцами. Пылинки и ворсинки следует сдувать при помощи резиновой груши. Отпечатки пальцев, жир и другие загрязнения, которые нельзя удалить с помощью груши, удаляют с объектива мягкой сухой тканью или тканью для чистки очков, перемещая ее по спирали от центра объектива к его краям. При очистке не прилагайте чрезмерных усилий и не пользуйтесь грубой тканью, так как это может привести к выходу фотокамеры из строя или ее неправильной работе. Если удалить загрязнение не удается, смочите мягкую ткань жидкостью для чистки линз и осторожно сотрите загрязнение.
Монитор	Пылинки и ворсинки следует сдувать при помощи резиновой груши. Чтобы удалить отпечатки пальцев, жир и другие загрязнения, протрите загрязненную область мягкой сухой тканью или тканью для чистки очков. При очистке не прилагайте чрезмерных усилий и не пользуйтесь грубой тканью, так как это может привести к выходу фотокамеры из строя или ее неправильной работе.
Корпус	<ul style="list-style-type: none">• Пылинки и ворсинки следует сдувать при помощи резиновой груши. Протирайте мягкой сухой тканью.• После использования фотокамеры на пляже или в других местах, где много пыли или песка, удалите песок, пыль и соль при помощи сухой мягкой ткани, слегка смоченной в пресной воде, а затем аккуратно протрите насухо. <p><i>Помните, что гарантийные обязательства не распространяются на повреждения, вызванные проникновением инородных веществ внутрь фотокамеры.</i></p>

Хранение









Извлекайте батареи, если фотокамеру не предполагается использовать длительное время. Для защиты от плесени и во избежание выхода фотокамеры из строя, а также для обеспечения ее долгой и безотказной работы рекомендуется устанавливать батареи и пользоваться фотокамерой приблизительно раз в месяц. Не храните фотокамеру рядом с нафталиновыми или камфарными средствами против моли или в местах, которые:





- находятся рядом с оборудованием, создающим сильные электромагнитные поля, таким как телевизор или радиоприемник;
- подвержены воздействию температур ниже -10°C или выше 50°C ;
- не проветриваются или имеют уровень влажности более 60%.

Поиск и устранение неисправностей







Если фотокамера не работает должным образом, то прежде чем обращаться к продавцу или представителю компании Nikon, просмотрите приведенный ниже перечень распространенных неисправностей.







Неполадки питания, монитора, настроек

Неисправность	Причина/решение	
Фотокамера включена, но не реагирует.	<ul style="list-style-type: none">• Дождитесь окончания записи.• Если проблема не устраняется, выключите фотокамеру. Если фотокамера не выключается, выньте и снова вставьте батарею или аккумуляторы, или если используется сетевой блок питания, выньте и снова подсоедините сетевой блок питания. Имейте в виду, что хотя любые записываемые на данный момент данные будут потеряны, данные, которые уже были записаны не будут затронуты при извлечении батареи или отключении источника питания.	– 14, 15, 23,  95
Фотокамера выключается без предупреждения.	<ul style="list-style-type: none">• Батарея разряжена.• Фотокамера автоматически отключилась для экономии энергии.• Фотокамера и батареи переохлаждены и не могут работать правильно.	22 98,  81  4
Нет изображения на мониторе.	<ul style="list-style-type: none">• Фотокамера выключена.• Батарея разряжена.• Фотокамера перешла в режим ожидания для экономии энергии: нажмите выключатель питания, спусковую кнопку затвора, кнопку , кнопку  или кнопку  (видеосъемка).• Когда вспышка заряжается, индикатор вспышки мигает. Дождитесь завершения зарядки вспышки.• Фотокамера подключена к компьютеру с помощью USB-кабеля.• Фотокамера подключена к телевизору с помощью аудио-/видеокабеля или кабеля HDMI.	23 22 2, 23 55 80, 85 80,  27







Неисправность	Причина/решение	
Изображение на мониторе трудно рассмотреть.	<ul style="list-style-type: none"> • Настройте яркость монитора. • Монитор загрязнен. Очистите его. 	98,  73  6
Неправильные дата и время записи.	<ul style="list-style-type: none"> • Если часы фотокамеры не были установлены, то во время фотосъемки и записи видеороликов мигает индикатор «Дата не установлена». Для изображений и видеороликов, сохраненных до установки часов, будут установлены дата и время «00/00/0000 00:00» и «01/01/2012 00:00» соответственно. Установите правильную дату и время с помощью пункта Часовой пояс и дата в меню настройки. • Регулярно сверяйте часы фотокамеры с более точными часами и подстраивайте их при необходимости. 	18, 98,  70
На мониторе отсутствуют индикаторы.	Для параметра Информация о фото выбрано значение Скрыть . Выберите значение Показать .	98,  73
Функция Печать даты недоступна.	Параметр Часовой пояс и дата в меню настройки не установлен.	18, 98,  70
Дата не впечатывается в изображения даже после включения параметра Печать даты .	<ul style="list-style-type: none"> • В текущем режиме съемки функция Печать даты не поддерживается. • Не удастся впечатать дату на видеоролики. 	98,  75
При включении фотокамеры отображается экран установки часового пояса и даты. Настройки фотокамеры сброшены.	Батарея часов разряжена, всем настройкам возвращены значения по умолчанию.	18, 21
Фотокамера нагревается.	Фотокамера может нагреваться при продолжительной записи видеороликов, при загрузке изображений с карты Eye-Fi, или если фотокамера используется при высокой температуре. Это не является неисправностью.	–

Неполадки при съемке









Неисправность	Причина/решение	
Не удается перейти в режим съемки.	Отключите кабель HDMI или USB.	80, 85,  27,  30
При нажатии спусковой кнопки затвора фотосъемка не выполняется.	<ul style="list-style-type: none"> • Если фотокамера находится в режиме просмотра, нажмите кнопку , спусковую кнопку затвора или кнопку  (видеосъемка). • Если отображается меню, нажмите кнопку MENU. • Батарея разряжена. • Если индикатор вспышки мигает, вспышка заряжается. 	30 3 22 55
Не удается снять 3D изображение.	В некоторых ситуациях (например, если объект недостаточно освещен или обладает низкой контрастностью) второе изображение может быть не снято, или 3D изображение может быть не сохранено.	–
Фотокамера не может сфокусироваться.	<ul style="list-style-type: none"> • Объект расположен слишком близко. Попробуйте снимать в простом авто режиме, в сюжетном режиме Макро или в режиме макросъемки. • Фокусировка производится по одному из объектов, с которыми автофокусировка работает некорректно. • Установите для параметра АФ-помощь в меню настройки значение Авто. • Выключите фотокамеру и включите ее снова. 	36, 40, 58 72 98,  78 23







Неисправность	Причина/решение	
Изображения смазаны.	<ul style="list-style-type: none"> Используйте вспышку. Увеличьте значение чувствительности ISO. Включите функцию подавления вибраций или обнаружения движения. Используйте функцию BSS (выбор лучшего снимка). Используйте штатив и автоспуск. 	53 64,  46 98,  76,  77 41, 64,  44 56
Яркие точки на изображении, снятом со вспышкой.	Вспышка отражается от частиц в воздухе. Опустите вспышку.	5, 54
Вспышка не срабатывает.	<ul style="list-style-type: none"> Вспышка опущена. Выбран сюжетный режим, в котором вспышка не работает. В меню интеллектуального портрета для параметра Отслеж. моргания выбрано значение Вкл. Включена другая функция, ограничивающая использование вспышки. 	5, 53 61 64,  50 65
Использование цифрового зума невозможно.	<ul style="list-style-type: none"> В меню настройки для параметра Цифровой зум выбрано значение Выкл. Использование цифрового зума невозможно в следующих ситуациях: <ul style="list-style-type: none"> если выбран сюжетный режим Портрет, Ночной портрет, Ночной пейзаж, Простая панорама, Портрет питомца или 3D-фотосъемка; если выбран режим интеллектуального портрета; если для параметра Непрерывный в меню съемки установлено значение Мультикадр 16. 	98,  79 38, 39, 40, 42, 43, 44 48 64,  44
Функция Режим изображения недоступна.	Включена другая функция, ограничивающая действие функции Режим изображения .	65



Неисправность	Причина/решение	
Спуск затвора не сопровождается звуком.	<ul style="list-style-type: none"> В меню настройки для параметра Настройка звука > Звук затвора выбрано значение Выкл.. При использовании некоторых режимов съемки и настроек отсутствует звук, даже если выбрано значение Вкл.. Не перекрывайте громкоговоритель. 	98,  80 3
Вспомогательная подсветка АФ не загорается.	В меню настройки для параметра АФ-помощь выбрано значение Выкл. . В зависимости от текущего сюжетного режима вспомогательная подсветка АФ может не срабатывать, даже если выбрано значение Авто .	98,  78
На изображениях виден светящийся след.	Объектив загрязнен. Очистите его.	 6
Неестественные цвета.	Баланс белого или оттенок отрегулированы неправильно.	41, 64,  41
На изображениях появляются произвольные высвеченные пиксели («шум»).	Слишком длинная выдержка или слишком высокая чувствительность при съемке темного объекта. Шум можно уменьшить следующими способами: <ul style="list-style-type: none"> путем применения вспышки; путем установки меньшего значения чувствительности. 	53 64,  46
Изображения слишком темные (недодержанные).	<ul style="list-style-type: none"> Вспышка опущена, или выбран режим съемки, в котором вспышка не срабатывает. Перекрыто окно вспышки. Объект съемки находится за пределами зоны действия вспышки. Настройте поправку экспозиции. Повысьте чувствительность. Объект освещен сзади. Выберите сюжетный режим Освещение сзади или поднимите вспышку и установите для режима вспышки значение  (заполняющая вспышка). 	5, 53, 61 26 53 60 64,  46 42, 53
Изображения слишком светлые (передержанные).	Настройте поправку экспозиции.	60

Неисправность	Причина/решение	
<p>Непредсказуемые результаты при выборе режима вспышки  (автоматический режим с удалением эффекта «красных глаз»).</p>	<p>В редких случаях, когда при съемке в режиме  (автоматический режим с подавлением эффекта «красных глаз») или при съемке в режиме Ночной портрет (в простом авто режиме или в сюжетном режиме) используется заполняющая вспышка с медленной синхронизацией и подавлением эффекта «красных глаз» может применяться к участкам, не подверженным этому эффекту. Используйте авто режим или любой другой сюжетный режим, кроме режима Ночной портрет, и измените режим вспышки на любой другой, кроме  (автоматический режим с подавлением эффекта «красных глаз»), и попытайтесь сделать снимок еще раз.</p>	39, 53
Тон кожи не смягчается.	<ul style="list-style-type: none"> • В некоторых ситуациях при съемке не удается смягчить тон кожи лица. • Для изображений, содержащих четырех и более лиц, используйте функцию Смягчение тона кожи в меню просмотра. 	49 78,  21
Сохранение снимков занимает много времени.	<p>Сохранение снимков может требовать больше времени в следующих ситуациях:</p> <ul style="list-style-type: none"> • когда действует функция понижения шума, как, например, при съемке в условиях недостаточной освещенности; • когда выбран режим вспышки  (автоматический режим с подавлением эффекта «красных глаз»); • при съемке с использованием функции Ночной пейзаж в сюжетном режиме; • когда при съемке применяется функция смягчения тона кожи; • при непрерывной съемке. 	– 55 40 38, 39, 64 64,  44

Неполадки при просмотре

Неисправность	Причина/решение	
Невозможно воспроизвести файл.	<ul style="list-style-type: none"> Файл или папка были переписаны или переименованы с помощью компьютера или фотокамеры другого производителя. С помощью этой фотокамеры невозможно просматривать видеоролики, снятые цифровой фотокамерой другой модели или другого изготовителя. 	— 95
Не удается увеличить изображение.	<ul style="list-style-type: none"> Увеличение при просмотре невозможно использовать для видеороликов, уменьшенных снимков или изображений, кадрированных до размера 320 x 240 или меньше. Эта фотокамера может не выполнять увеличение изображений, снятых с помощью цифровых фотокамер других производителей или других моделей. 3D изображения нельзя увеличивать, если фотокамера подключена через интерфейс HDMI, и изображения просматриваются в трехмерном виде. 	— — 44
Не удается записывать звуковые заметки.	<ul style="list-style-type: none"> Звуковые заметки нельзя присоединять к видеороликам. Звуковые заметки нельзя присоединять к изображениям, сделанным цифровой фотокамерой другого изготовителя или другой модели. Звуковые заметки, присоединенные к изображениям с помощью другой фотокамеры, нельзя воспроизводить на этой фотокамере. 	— 79,  59
Нельзя использовать функцию быстрой обработки, D-Lighting, смягчения тона кожи, эффектов фильтров, уменьшенного снимка или кадрирования.	<ul style="list-style-type: none"> Эти функции нельзя использовать для видеороликов. Изображения, снятые с установкой параметра Режим изображения в значение  4608x2592, а также изображения, снятые с использованием функции Простая панорама или 3D-фото съемка, нельзя редактировать. Кроме того, одна и та же функция редактирования не может применяться несколько раз. С помощью этой фотокамеры невозможно редактировать изображения, снятые цифровой фотокамерой другой модели или другого производителя. 	— 78,  17,  18 78,  17,  18
Невозможно повернуть изображение.	В этой фотокамере невозможно поворачивать изображения, снятые цифровой фотокамерой другой модели или другого изготовителя, или же изображения, снятые с помощью функции 3D-фото съемка .	44
Не удается редактировать видеоролики.	<ul style="list-style-type: none"> Отредактированные видеоролики нельзя редактировать повторно. Видеоролики нельзя кадрировать таким образом, чтобы их продолжительность составляла менее двух секунд. Если во внутренней памяти или на карте памяти недостаточно свободного места для сохранения отредактированных копий, или если индикатор уровня заряда батареи — , функции редактирования недоступны. 	—

Неисправность	Причина/решение	
Изображения не отображаются на экране телевизора.	<ul style="list-style-type: none"> • Неправильно задан параметр Режим видео или HDMI в пункте Настройки ТВ меню настройки. • Кабели одновременно подсоединены к разъему HDMI mini (тип C) и USB-/выходному аудио-/видеоразъему. • На карте памяти нет изображений. Вставьте другую карту памяти. Извлеките карту памяти, чтобы просмотреть изображения во внутренней памяти. 	99,  84 80, 85,  27,  30 16
Символы альбомов сброшены на символы по умолчанию; изображения, добавленные в альбомы, не могут быть отображены в режиме избранных снимков.	Данные, сохраненные во внутренней памяти или на карте памяти, могут воспроизводиться неправильно, если они были перезаписаны на компьютере.	–
Сохраненные изображения не отображаются в режиме автосортировки.	<ul style="list-style-type: none"> • Нужное изображение было отнесено к категории, отличную от категории, отображаемой в данный момент. • Изображения, сохраненные с помощью цифровой фотокамеры другой модели или другого изготовителя, или видеоролики, скопированные с помощью функции Копирование, невозможно просматривать в режиме автосортировки. • Изображения, сохраненные во внутренней памяти или на карте памяти, могут воспроизводиться неправильно, если они были перезаписаны на компьютере. • В каждую категорию можно добавить в общей сложности до 999 изображений и видеороликов. Если нужная категория уже содержит 999 изображений или видеороликов, новые изображения или видеоролики добавить невозможно. 	76,  11 76,  11 – 76,  11

Неисправность	Причина/решение	
<p>При подключении фотокамеры к компьютеру не запускается приложение Nikon Transfer 2.</p>	<ul style="list-style-type: none"> • Фотокамера выключена. • Батарея разряжена. • USB-кабель подключен неправильно. • Фотокамера не распознается компьютером. • Убедитесь, что конфигурация компьютера отвечает требованиям. • Компьютер не настроен для автоматического запуска программы Nikon Transfer 2. Для получения дополнительной информации о программе Nikon Transfer 2 см. справку программы ViewNX 2. 	<p>23 22 80, 85 – 82 85</p>
<p>Изображения для печати не отображаются.</p>	<ul style="list-style-type: none"> • На карте памяти нет изображений. Вставьте другую карту памяти. • Извлеките карту памяти, чтобы распечатать изображения из внутренней памяти. • Изображения, снятые с помощью функции 3D-фото съемка в сюжетном режиме, печатать нельзя. 	<p>16 16 44</p>
<p>Не удастся выбрать размер бумаги с помощью фотокамеры.</p>	<p>В следующих случаях не удастся выбрать размер бумаги с помощью фотокамеры даже при печати на принтере, совместимом с PictBridge. Выберите размер бумаги с помощью принтера.</p> <ul style="list-style-type: none"> • Принтер не поддерживает размеры бумаги, указанные фотокамерой. • Принтер автоматически выбирает размер бумаги. 	<p>80, 33, 34 –</p>

Технические характеристики

Цифровая фотокамера Nikon COOLPIX L610

Тип	Компактная цифровая фотокамера
Эффективное число пикселей	16,0 млн.
Матрица	1/2,3 дюйма, КМОП; всего прикл. 16,79 миллиона пикселей
Объектив	14x оптический зум, объектив NIKKOR
Фокусное расстояние	4,5–63,0мм (угол обзора эквивалентен углу обзора объектива с фокусным расстоянием 25–350 мм для формата 35мм [135])
число f	f/3.3–5.9
Оптическая схема	11 элементов в 10 группах (2 элемента ED)
Увеличение с помощью цифрового зума	До 2x (угол обзора эквивалентен углу обзора объектива с фокусным расстоянием 700 мм для формата 35мм [135])
Подавление вибраций	Смещение объектива
Уменьшение смазывания при движении	Обнаружение движения (снимки)
Автофокусировка (АФ)	АФ с функцией определения контраста
Диапазон расстояний фокусировки	<ul style="list-style-type: none">• [W]: прикл. 50 см –∞, [T]: прикл. 1,0 м –∞• Режим макросъемки: прикл. 1 см (широкоугольное положение относительно ) –∞ (Все расстояния измерены от центра передней поверхности объектива)
Выбор зоны фокусировки	Центр, система распознавания лиц, АФ с обнаружением объекта
Монитор	7,5 см (3 дюйма), прикл. 460 тыс. точек, ЖКИ TFT с антибликовым покрытием и 5 уровнями регулировки яркости
Покрытие кадра (в режиме съемки)	Прикл. 96% по горизонтали и 96% по вертикали (по сравнению с реальным снимком)
Покрытие кадра (в режиме просмотра)	Прикл. 96% по горизонтали и 96% по вертикали (по сравнению с реальным снимком)

Хранение	
Носители	Внутренняя память (прибл. 28 МБ), карта памяти SD/SDHC/SDXC
Файловая система	Совместимость со стандартами DCF, Exif 2.3, DPOF и MPF
Форматы файлов	Снимки: JPEG 3D изображения: MPO Звуковые файлы (звуковые заметки): WAV Видеоролики: MOV (видео: H.264/MPEG-4 AVC, аудио: стерео AAC)
Размер изображения (пикселей)	<ul style="list-style-type: none"> • 16M (Высокий) [4608 × 3456★] • 16M [4608 × 3456] • 8M [3264 × 2448] • 4M [2272 × 1704] • 2M [1600 × 1200] • VGA [640 × 480] • 16:9 [4608 × 2592]
Чувствительность ISO (стандартная чувствительность на выходе)	<ul style="list-style-type: none"> • ISO 125–1600 • ISO 3200 (доступно при использовании режима «Авто»)
Экспозиция	
Режим замера экспозиции	256-сегментная матрица, центровзвешенный (цифровой зум менее 2х), точечный (цифровой зум 2х)
Контроль экспозиции	Программный автоматический режим экспозиции и коррекция экспозиции (–2,0 – +2,0 EV с шагом $\frac{1}{3}$ EV)
Затвор	
Выдержка	<ul style="list-style-type: none"> • $\frac{1}{1600}$–1 с • 4 с (если сюжетный режим установлен в значение Фейерверк)
Диафрагма	
Расстояние	2 шага (f/3.3 и f/6.6 [W])
Автоспуск	
	Прибл. 10 с

Встроенная вспышка	
Расстояние (Чувствительность ISO: Авто)	[W]: прикл. 0,5–6,0 м [T]: прикл. 1,5–3,2 м
Управление вспышкой	Автоматический TTL режим вспышки с тестирующей предвспышкой
Интерфейс	
Протокол передачи данных	Высокоскоростной USB MTP, PTP
Видеовыход	Можно выбрать NTSC или PAL
Выход HDMI	Можно выбрать Автоматически, 480p, 720p и 1080i
Разъемы ввода/вывода	аудио/видео (A/V) выход; цифровой вход/выход (USB) Разъем HDMI mini (тип C) (Выход HDMI)
Поддерживаемые языки	Английский, арабский, бенгали, венгерский, вьетнамский, голландский, греческий, датский, индонезийский, испанский, итальянский, китайский (упрощенное и традиционное письмо), корейский, немецкий, норвежский, польский, португальский (европейский и бразильский), румынский, русский, тайский, тамильский, турецкий, украинский, финский, французский, хинди, чешский, шведский, японский
Источники питания	<ul style="list-style-type: none"> Щелочная батарея LR6/L40 (типоразмер AA) × 2 Литиевая батарея FR6/L91 (типоразмер AA) × 2 Никель-металлгидридная аккумуляторная батарея EN-MH2 (приобретается дополнительно) × 2 Сетевой блок питания EH-65A (приобретается дополнительно)
Ресурс работы батареи¹	
Снимки	<ul style="list-style-type: none"> Прикл. 120 снимков при использовании щелочных батарей Прикл. 470 снимков при использовании литиевых батарей Прикл. 330 снимков при использовании батарей EN-MH2
Видеоролики (действительный ресурс работы батареи для записи) ²	<ul style="list-style-type: none"> Прикл. 11 минут при использовании щелочных батарей Прикл. 1 час 20 минут при использовании литиевых батарей Прикл. 50 минут при использовании батарей EN-MH2
Штативное гнездо	1/4 (ISO 1222)
Размеры (Ш × В × Г)	Прикл. 108,0 × 68,4 × 34,1 мм (без выступающих частей)
Масса	Прикл. 240 г (включая батареи и карту памяти)

Рабочие условия

Температура

0°C–40°C

Влажность

85% или меньше (без конденсата)

- Если не указано иное, все приведенные цифровые значения основаны на температуре окружающей среды $23 \pm 3^\circ\text{C}$, как это определено Ассоциацией производителей фотокамер и устройств отображения (CIPA), и использовании щелочных батарей LR6/L40 (типоразмер AA).
- ¹ Основано на стандартах Ассоциации производителей фотокамер и устройств отображения (CIPA) для измерения ресурса работы батарей. Для фотоснимков: зум регулировался для каждого снимка, вспышка срабатывала на каждом втором снимке, режим изображения был установлен на значение **16:9 4608x3456**. Для видеороликов: для параметров видео было установлено значение **1080i HD 1080p★ (1920x1080)**. Ресурс работы батареи зависит от таких факторов, как состояние батареи, интервал между снимками, а также от продолжительности отображения меню и изображений. Батареи, входящие в комплект поставки, предназначены только для пробного использования. Данные, указанные для литиевых батарей, были измерены с использованием имеющихся в продаже литиевых батарей FR6/L91 (типоразмер AA) Energizer(R) Ultimate.
- ² Максимальный размер файла одного видеоролика составляет 4 Гб, а максимальное время записи видеоролика — 29 минут, даже если на карте памяти достаточно свободного места. Если фотокамера нагревается, запись видеоролика может остановиться до достижения этих предельных значений.



Технические характеристики

- Компания Nikon не несет ответственности за возможные ошибки в настоящем руководстве.
- Внешний вид изделия и его технические характеристики могут быть изменены без предварительного уведомления.

Рекомендованные карты памяти

С этой фотокамерой рекомендуется использовать следующие проверенные и рекомендованные карты памяти Secure Digital (SD).

- Для записи видеороликов рекомендуется использовать карты памяти SD с классом скорости не менее 6. При использовании более медленных карт памяти видеозапись может неожиданно остановиваться.

	Карта памяти SD	Карта памяти SDHC ²	Карта памяти SDXC ³
SanDisk	2 ГБ ¹	4 ГБ, 8 ГБ, 16 ГБ, 32 ГБ	64 ГБ, 128 ГБ
TOSHIBA	2 ГБ ¹	4 ГБ, 8 ГБ, 16 ГБ, 32 ГБ	64 ГБ
Panasonic	2 ГБ ¹	4 ГБ, 8 ГБ, 16 ГБ, 32 ГБ	64 ГБ
Lexar	–	4 ГБ, 8 ГБ, 16 ГБ, 32 ГБ	64 ГБ, 128 ГБ

¹ Если карта памяти используется с устройством для чтения карт памяти или аналогичным устройством, убедитесь в том, что устройство поддерживает карты емкостью 2 ГБ.

² Совместима с SDHC.

Если карта памяти используется с устройством для чтения карт памяти или с аналогичным устройством, убедитесь в том, что это устройство совместимо со стандартом SDHC.

³ Совместима с SDXC.

Если карта памяти используется с устройством для чтения карт памяти или с аналогичным устройством, убедитесь в том, что это устройство совместимо со стандартом SDXC.

- Для получения дополнительной информации об указанных выше карточках памяти обратитесь к производителю. Работоспособность фотокамеры не гарантируется, если используются карты памяти сторонних производителей.



Поддерживаемые стандарты

- Формат **DCF** (Design Rule for Camera File System) — стандарт, широко используемый в индустрии цифровых фотокамер для совместимости фотокамер различных производителей.
- Формат **DPOF** (Digital Print Order Format) — широко используемый стандарт, позволяющий печатать изображения из заданий печати, сохраненных на картах памяти.
- **Exif версии 2.3**: поддерживает формат Exif (совместимый формат графических файлов для цифровых фотокамер) версии 2.3 — стандарт, который позволяет вместе с изображением сохранять в файле различные данные, используемые для оптимизации цветопередачи при печати фотографий на принтерах, поддерживающих стандарт Exif.

- **PictBridge:** стандарт, разработанный совместно производителями цифровых фотокамер и принтеров, позволяющий печатать снимки напрямую без подключения фотокамеры к компьютеру.

AVC Patent Portfolio License

Данный продукт имеет лицензию AVC Patent Portfolio License для личного и некоммерческого использования клиентом в целях (i) кодирования видео в соответствии со стандартом AVC («видеосодержимое AVC») и/или (ii) декодирования видеосодержимого AVC, закодированного клиентом в рамках личной и некоммерческой деятельности и/или полученного от поставщика видеосодержимого, имеющего лицензию на предоставление видеосодержимого AVC. Эта лицензия не распространяется на любое другое использование, а также не подразумевается для такого использования. Дополнительную информацию можно получить от MPEG LA, L.L.C. См. веб-сайт <http://www.mpegla.com>.

Сведения о товарных знаках

- Microsoft, Windows и Windows Vista являются зарегистрированными товарными знаками или товарными знаками Корпорация Microsoft в США и/или других странах.
- Macintosh, Mac OS и QuickTime являются товарными знаками Apple Inc., зарегистрированными в США и других странах. Логотип iFrame и знак iFrame являются товарными знаками Apple Inc.
- Adobe и Acrobat являются зарегистрированными товарными знаками Adobe Systems Inc.
- Логотипы SDXC, SDHC и SD являются товарными знаками компании SD-3C, LLC.
- PictBridge является товарным знаком.
- HDMI, логотип **HDMI** и High-Definition Multimedia Interface являются товарными знаками или зарегистрированными товарными знаками HDMI Licensing LLC.
- Все другие торговые наименования, приводимые в настоящем руководстве и в другой документации, которая поставляется вместе с изделиями компании Nikon, являются товарными знаками или зарегистрированными товарными знаками соответствующих владельцев.

Лицензия FreeType (FreeType2)

На некоторые части данного программного обеспечения распространяется авторское право © 2012 Проект FreeType («www.freetype.org). Все права защищены.

Лицензия MIT (Harfbuzz)

На некоторые части данного программного обеспечения распространяется авторское право © 2012 Проект Harfbuzz («<http://www.freedesktop.org/wiki/Software/Harfbuzz>»). Все права защищены.

Алфавитный указатель

Символы

AE/AF-L	44
MENU (кнопка).....	3, 6, 63, 78, 93, 98
T : телефото.....	27
W : широкоугольное положение.....	27
Авто режим.....	51
Автоспуск.....	56
Кнопка Видеосъемка.....	3
Кнопка Просмотр.....	3, 30
Кнопка Режим съемки.....	3
Кнопка Сделать выбор.....	3
Кнопка Удалить.....	3, 32
Коррекция экспозиции.....	60
Меню настройки.....	98
просмотр уменьшенных изображений.....	75
Простой авто режим.....	36
Режим «Автосортировка».....	76,
Режим «Список по дате».....	76,
Режим вспышки.....	53
Режим Избранные снимки.....	76,
Режим интеллектуального портрета.....	48
Режим макросъемки.....	58
Режим просмотра.....	30, 76
H Режим специальных эффектов.....	46
Рычажок открытия вспышки....	3, 5, 53
Справка.....	38
Сюжетный режим.....	37
Увеличение при просмотре.....	74

Числа

3D изображения.....	44,
3D-фотосъемка 3D.....	44
B	
BSS.....	41,
D	
D-Lighting.....	78,
DPOF.....	
DSCN.....	
E	
EN-MH1.....	
EN-MH2.....	
F	
FSCN.....	
H	
HDMI.....	
J	
JPG.....	
M	
MOV.....	
MPO.....	
N	
Nikon Transfer 2.....	82, 84, 86
P	
Panorama Maker.....	84
PictBridge.....	81,
R	
RSCN.....	

S	
SSCN	👁️👁️93
U	
USB-/выходной аудио-/видеоразъем	2, 👁️27, 👁️29
USB-кабель	81, 85
V	
ViewNX 2	82, 84
W	
WAV	👁️👁️93
A	
Авто выкл.	23, 98, 👁️81
Авто режим	51
Автоматическая вспышка	54
Автосп. для пор. пит.	43
Автоспуск	56
Автофокусировка	59, 72
Аккумуляторная батарея	👁️👁️95
Альбом	👁️10
Аудио-/видеовход	81, 👁️27
Аудио-/видеокабель	81, 👁️27
B	
Баланс белого	64, 👁️41
Батарея	14, 21
Блокировка фокусировки	71
Быстрая обработка	78, 👁️19
V	
Версия прошивки	99, 👁️92
Видеоролик HS	93, 👁️65, 👁️66
Внутренняя память	17
Впечатывание даты и времени ...	21, 👁️75

Время записи видеоролика	92
Вспомогательная подсветка АФ	2, 98, 👁️78
Вспышка	2, 5, 53
Выбор лучшего снимка	41, 👁️44
Выборочный цвет 🖌️	46
Выбрать основн. снимок ...	79, 👁️14, 👁️63
Выдержка	29
Выключатель питания/индикатор включения питания	2, 22, 23
Высокий ключ НІ	46
Выход HDMI 3D	👁️84
G	
Гнездо для карты памяти	16
Громкоговоритель	3
Громкость	95, 👁️59
D	
Дата и время	18, 98, 👁️70
Дополнительные принадлежности	👁️95
E	
Еда ПІ	41
Емкость карты памяти	22
Z	
Загрузка Eye-Fi	99, 👁️87
Задание печати	78, 👁️51
Закат 🌅	39
Замедленная съемка видеороликов	93, 👁️65, 👁️66
Запись видеороликов	90
Заполняющая вспышка	54
Зарядное устройство	👁️95

Защита	78,	56
Звук затвора		80
Звук кнопки		80
Звуковая заметка	79,	59
Значение диафрагмы		29
Зона фокусировки		28
Зум		27

И

Идентификатор		93
Избранные снимки	79,	7
Имя папки		93
Имя файла		93
Индикатор автоспуска		2, 57
Индикатор вспышки		3, 55
Индикатор фокусировки		9
Информация о фото		73

К

Кабель HDMI	81,	27
Кабель USB		31
Кадрирование	74,	25
Карта памяти	16,	21
Кнопка видеосъемки		3
Кнопка просмотра		3, 30
Кнопка режима съемки		3
Компьютер		81, 85
Копирование	79,	61
Коэффициент сжатия		39
Крышка батарейного отсека/гнезда для карты памяти		3, 16
Крышка объектива		2
Крышка разъема		2

Л

Летнее время	19,	72
Литиевые батареи		14

М

Макро		40
Медленная синхронизация		54
Меню Автосортировка	78,	11
Меню видео		93
Меню Избранные снимки	78,	8
Меню интеллектуального портрета ...	63,	49
Меню настройки		98
Меню просмотра	78,	51
Меню Список по дате	78,	13
Меню съемки	63,	39
Микрофон (стерео)		2
Монитор	3, 8,	6
Музей		41
Мультикадр 16		44
Мультиселектор		3

Н

Нажатие наполовину		29
Настройка звука	98,	80
Настройка монитора	98,	73
Настройки ТВ	99,	84
Непрерывная съемка	64,	44
Непрерывный АФ	93,	68
Низкий ключ L0		46
Никель-металлгидридные аккумуляторные батареи		14
Ночной пейзаж		40
Ночной портрет		39

О

Обнаруж. движения.....	98,	77
Объектив.....	2,	17
Оптический зум.....		27
Освещение сзади		42
Отображение календаря.....		75
Отображение уменьшенного изображения.....		75
Отслеж. моргания.....	64,	50

П

Параметр задания печати.....	21,	52,	53	
Параметры видео.....	93,	64		
Параметры цвета.....	64,	47		
Пейзаж		38		
Печать.....	78, 81,	32,	34,	51
Печать DPOF.....			36	
Печать даты.....	21, 98,	75		
Питание.....		22, 23		
Пляж		39		
Повернуть снимок.....	78,	58		
Подавл. вибраций.....	98,	76		
Подавл. шумов от ветра.....	93,	68		
Подавление эффекта «красных глаз».....	54, 55			
Покадровая съемка.....	64,	44		
Покадровый АФ.....	93,	68		
Показ слайдов.....	78,	55		
Полнокадровый просмотр.....		30		
Поправка экспозиции.....		60		
Портрет		38		
Портрет питомца		43		
Прямая печать.....	81,	29		
Праздник/в помещ.		39		

Предуп. о закр. глаз.....	99,	85	
Принтер.....	81,	29	
Просмотр.....	30, 94		
Просмотр видеороликов.....		94	
Просмотр простой панорамы.....	42,	66	
Просмотр снимка.....		73	
Простая панорама		42,	3
Простой авто режим.....		36	
Проушины для ремня фотокамеры.....		2	

Р

Размер бумаги.....		33,	34
Разница во времени.....		71	
Разъем HDMI mini.....		2	
Разъем USB/аудио-видеовыхода.....	80, 85		
Расширение.....		93	
Редактирование видеороликов.....		37	
Режим автосортировки.....	76,	11	
Режим автофокуса.....	93,	68	
Режим видео.....		84	
Режим вспышки.....		53	
Режим зоны АФ.....	64,	48	
Режим Избранные снимки.....	76,	7	
Режим изображения.....	64,	39	
Режим интеллектуального портрета.....		48	
Режим макросъемки.....		58	
Режим просмотра.....		30, 76	
Режим специальных эффектов.....		46	
Режим списка по дате.....	76,	13	
Ремень.....	4,	96	
Ручная настройка.....		42	
Рычажок зуммирования.....	2, 27		
Рычажок открытия вспышки.....	3, 5, 53		

С

Сброс всех знач.....	99,	88	
Свойства отобр. послед.	79,	14,	63
Сепия.....	64,	47	
Сетевой блок питания	15,	95	
Система распознавания лиц.....	67		
Смягчение тона кожи.....	64, 78,	21,	49
Снег	39		
Софт-фильтр SO.....	46		
Спорт	38		
Справка.....	38		
Спусковая кнопка затвора.....	2, 28		
Стандартные цвета	64,	47	
Сумерки/рассвет	39		
Съемка.....	22, 26, 28		
Сюжетный режим	37		

Т

Таймер улыбки	64,	50
ТВ.....	81,	27
Тип батарей	99,	92

У

Увеличение	27	
Увеличение при просмотре	74	
Удалить.....	32	
Удалить из избранных.....	79,	99
Уменьшение	27	
Уменьшить снимок	78,	24
Управл. устр-вом HDMI.....		84
Уровень заряда батарей.....	22	

Ф

Фейерверк	41	
-----------	----	--

Фокусировка.....	28, 67,	48
Формат даты.....	19,	70
Форматирование.....	16, 98,	82
Форматирование внутренней памяти	98,	82
Форматирование карт памяти.....	16, 98,	82

Ц

Цианотипия	64,	47
Цифровой зум.....	27, 98,	79

Ч

Ч/б	64,	47
Часовой пояс.....	19,	70
Часовой пояс и дата.....	18, 98,	70
Черно-белая копия	41	
Число оставшихся кадров.....	22,	40
Чувствительность ISO.....	64,	46

Ш

Штативное гнездо	3,	19
------------------------	----	----

Щ

Щелочные батареи.....	14	
-----------------------	----	--

Э

Экран приветствия.....	98,	69
Эфф. фильтров	78,	22

Я

Язык/Language	99,	83
Яркие цвета.....	64,	47
Яркость		73



A series of ten horizontal dashed lines spanning the width of the page, intended for handwriting practice.



A series of ten horizontal dashed lines spanning the width of the page, intended for handwriting practice.

Данное руководство не может быть воспроизведено в любой форме целиком или частично (за исключением краткого цитирования в статьях или обзорах) без письменного разрешения компании NIKON.

Сертификат соответствия: РОСС JP.АЯ46.В06061

Срок действия: с 16.07.2012 г. по 15.07.2015 г.

Орган по сертификации: РОСС RU.0001.10АЯ46 "РОСТЕСТ-МОСКВА"

NIKON CORPORATION

© 2012 Nikon Corporation



СТ2Н02(1D)
6MNA881D-02