

Nikon

ЦИФРОВАЯ ФОТОКАМЕРА

COOLPIX P520

Подробное руководство пользователя

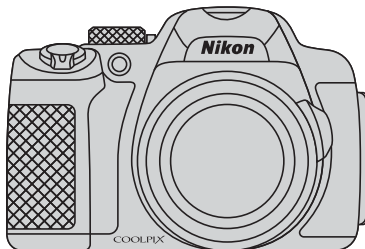

Ru

COOLPIX P520 - Рекомендуемые функции



Подавл. вибраций 104

Вы можете задать настройку подавления вибраций **Нормальное** или **Активное**. Если выбрана настройка **Активное**, при съемке из автомобиля или при ходьбе по неровной поверхности будут компенсироваться относительно сильные толчки фотокамеры.

(видео) 92

Чтобы записать видеоролик, просто нажмите кнопку  (кнопку видеосъемки ).

Вы можете изменить настройку цветовых тонов видеозаписи в соответствии с режимом съемки и настройками баланса белого. Также можно выполнить низкоскоростную и высокоскоростную видеозапись.

Функция GPS 98

Вы можете записывать на снимках информацию о местонахождении (широте и долготе), используя встроенное в фотокамеру устройство GPS.

Совместимо с адаптером для беспроводного подключения (приобретается отдельно)

Вы можете подключить дополнительный беспроводной мобильный адаптер WU-1a к USB-/аудио-/видеоразъему. Вы можете подключить фотокамеру через Wi-Fi (беспроводную сеть LAN) к устройствам, на которых установлено специальное программное обеспечение. См. дополнительную информацию на наших веб-сайтах, в каталоге продукции и в инструкциях по эксплуатации WU-1a.

Введение	
Компоненты фотокамеры и основные функции	
Основные принципы съемки и просмотра	
Функции съемки	
Функции просмотра	
Запись и просмотр видеороликов	
Использование GPS	
Общие настройки фотокамеры	
Раздел "Руководство"	
Технические примечания и предметный указатель	

Введение

Прочитайте эту информацию в первую очередь

Благодарим вас за покупку цифровой фотокамеры Nikon COOLPIX P520 цифровая фотокамера. Перед началом эксплуатации фотокамеры прочитайте информацию раздела "Меры предосторожности" (vi - viii) и изучите это руководство. Храните это руководство в доступном месте и используйте его, чтобы изучить все возможности вашей новой фотокамеры.

Об этом руководстве





Если вы хотите воспользоваться фотокамерой прямо сейчас, прочитайте раздел, посвященный фотосъемке "Основные принципы съемки и просмотра" (📖 16).

См. дополнительную информацию о названиях и основных функциях элементов фотокамеры в разделе "Компоненты фотокамеры и основные функции" (📖 1).

Прочая информация

- Символы и правила именования

Для простоты поиска информации в этом руководстве используются следующие символы и правила именования:

Символ	Описание
	Этот символ обозначает предупреждения и информацию, которую следует прочитать перед началом работы с фотокамерой.
	Этим символом обозначены примечания, с которыми необходимо ознакомиться перед использованием фотокамеры.
	Эти символы указывают на другие страницы, на которых приведена значимая информация;  : "Руководство",  : "Технические примечания и предметный указатель".

- Карты памяти SD, SDHC и SDXC именуются в тексте этого руководства "карты памяти".
- Настройки на момент покупки далее называются "настройками по умолчанию".
- Имена пунктов меню показаны на экране монитора; имена кнопок и сообщения, отображаемые на мониторе компьютера, выделены жирным шрифтом.
- В этих инструкциях на некоторых примерах экрана монитора изображения не показаны для более четкого изображения индикаторов монитора.
- Иллюстрации индикации на мониторе и на фотокамере могут отличаться от фактических.

Прочитайте эту информацию в первую очередь

Информация и меры предосторожности

Концепция "постоянного совершенствования"

В рамках развиваемой компанией Nikon концепции постоянного совершенствования пользователям предоставляется регулярно обновляемая информация о поддержке выпущенных изделий и учебные материалы на следующих веб-сайтах.

- Для пользователей в США: <http://www.nikonusa.com/>
- Для пользователей в Европе и Африке: <http://www.europe-nikon.com/support/>
- Для пользователей в странах Азии, Океании и Ближнего Востока: <http://www.nikon-asia.com/>

Посетите один из этих веб-сайтов для получения последних сведений об изделиях, советах, ответов на часто задаваемые вопросы и общих рекомендаций по фотосъемке и обработке цифровых изображений. Дополнительные сведения можно получить у региональных представителей компании Nikon. Контактные сведения можно получить на веб-сайте, указанном ниже:

<http://imaging.nikon.com/>

Используйте только фирменные электронные принадлежности Nikon

Фотокамеры Nikon COOLPIX отвечают самым современным стандартам и имеют сложную электронную схему. Только фирменные электронные аксессуары Nikon (включая зарядные устройства для батарей, батареи, сетевое зарядное устройство и сетевые адаптеры), специально рекомендованные компанией Nikon для использования с этой цифровой фотокамерой Nikon, разработаны и протестированы в соответствии со специфическими требованиями, предъявляемыми к ее эксплуатации и безопасности.

ИСПОЛЬЗОВАНИЕ ЭЛЕКТРОННЫХ ПРИНАДЛЕЖНОСТЕЙ ДРУГИХ ПРОИЗВОДИТЕЛЕЙ МОЖЕТ ПРИВЕСТИ К ПОВРЕЖДЕНИЮ ФОТОКАМЕРЫ И АННУЛИРОВАНИЮ ГАРАНТИИ NIKON.

Использование литий-ионных аккумуляторных батарей, не имеющих голографического клейма Nikon, других производителей может повредить работе фотокамеры или привести к перегреву, воспламенению, разрушению или протечке батареи.

Для получения сведений о фирменных принадлежностях Nikon обратитесь к местному официальному торговому представителю компании Nikon.

Голографическая наклейка: подтверждает, что данное устройство является изделием компании Nikon.



Перед съемкой важных событий

Перед съемкой важных событий, например свадьбы, или перед тем как взять фотокамеру в путешествие, сделайте пробный снимок, чтобы убедиться в правильности работы фотокамеры. Компания Nikon не несет ответственности за убытки или упущенную выгоду, возникшие в результате неправильной работы изделия.

О Руководствах

- Никакие разделы руководств, включенных в этот продукт, не могут быть воспроизведены, пересланы, транскрибированы, сохранены в системе извлечения информации или переведены на любой язык, в любой возможной форме или любыми возможными средствами, без предварительного письменного разрешения компании Nikon.
- Компания Nikon не несет ответственности за любой ущерб, обусловленный использованием этого изделия.
- Компания Nikon оставляет за собой право изменять спецификации оборудования и программного обеспечения, описанного в документации, в любой момент времени и без предварительного уведомления.
- Мы приложили все усилия для обеспечения точности и полноты информации, изложенной в документации, и будем благодарны, если вы сообщите о любых обнаруженных ошибках и пропусках региональному представителю компании Nikon (адрес прилагается отдельно).

Уведомление о запрещении копирования или воспроизведения

Необходимо помнить, что даже простое обладание материалом, скопированным или воспроизведенным цифровым способом с помощью сканера, цифровой фотокамеры или другого устройства, может преследоваться по закону.

• **Материалы, копирование или воспроизведение которых запрещено законом**

Не копируйте и не воспроизводите денежные банкноты, монеты, ценные бумаги, государственные ценные бумаги и ценные бумаги органов местного самоуправления, даже если такие копии и репродукции отмечены штампом "образец". Запрещено копирование и воспроизведение денежных банкнот, монет и ценных бумаг других государств. Запрещено копирование и воспроизведение негашеных почтовых марок и почтовых открыток, выпущенных государством, без письменного разрешения государственных органов.

Запрещено копирование и воспроизведение печатей государственных учреждений и документов, заверенных в соответствии с законодательством.

• **Предостережения относительно копирования и воспроизведения**

Копии и репродукции ценных бумаг, выпущенных частными компаниями (акции, векселя, чеки, подарочные сертификаты и т. д.), сезонных билетов или купонов помечаются предупреждениями согласно требованиям государственных органов, кроме минимального числа копий, необходимых для использования компанией в деловых целях. Не копируйте и не воспроизводите государственные паспорта; лицензии, выпущенные государственными учреждениями и частными компаниями; удостоверения личности и такие документы, как пропуска или талоны на питание.

• **Уведомления о соблюдении авторских прав**

Копирование или воспроизведение книг, музыкальных произведений, произведений живописи, гравюр, географических карт, чертежей, фильмов и фотографий с зарегистрированным авторским правом охраняется государственным и международным законодательством об авторском праве. Не используйте изделие для изготовления незаконных копий, нарушающих законодательство об авторском праве.

Утилизация устройств хранения данных

Обратите внимание, что при удалении изображений или форматировании устройств хранения данных, таких как карты памяти или внутренняя память фотокамеры, исходные данные изображений уничтожаются не полностью. В некоторых случаях файлы, удаленные с отслуживших свой срок устройств хранения данных, можно восстановить с помощью имеющихся в продаже программных средств. Ответственность за обеспечение конфиденциальности любой подобной информации лежит исключительно на пользователе.

Прежде чем избавиться от неиспользуемых устройств хранения данных или передать право собственности на них другому лицу, следует стереть всю информацию с помощью имеющегося в продаже специального программного обеспечения или задать для параметра **Запись данных GPS** в меню **Параметры GPS** (📖98) значение **Выкл.**, а перед этим отформатировать устройство и заполнить его изображениями, не содержащими личной информации (например, видами ясного неба). Не забудьте также заменить снимки, выбранные для параметра **Выбрать снимок** в настройках **Экран приветствия** (📖103). При физическом уничтожении устройств хранения данных соблюдайте меры предосторожности, чтобы не нанести ущерба здоровью или имуществу.

В моделях COOLPIX P520 данные журнала, сохраненные на карте памяти, обрабатываются так же, как и другие данные.

Чтобы удалить данные журнала, полученные, но не хранящиеся на карте памяти, выберите **Создать журнал** (📖102)

→ **Завершить журнал** → **Очистить журнал**.

Меры предосторожности

Перед началом работы с устройством внимательно изучите следующие меры безопасности во избежание получения травм и повреждения изделия Nikon. Всем лицам, использующим данное изделие, следует ознакомиться с инструкциями по безопасности.



Данным символом отмечены предупреждения и сведения, с которыми необходимо ознакомиться до начала работы с изделием Nikon во избежание травм.

ПРЕДУПРЕЖДЕНИЯ

В случае неисправности выключите фотокамеру

Если вы заметите дым или ощутите необычный запах, исходящий от цифровой фотокамеры или от сетевого зарядного устройства, немедленно отключите сетевое зарядное устройство и извлеките батарею, соблюдая при этом осторожность, чтобы не получить ожоги. Продолжение работы с устройством может привести к получению травм. После извлечения батареи или отключения источника питания доставьте изделие для проверки в ближайший авторизованный сервисный центр компании Nikon.

Не разбирайте фотокамеру

Контакт с внутренними элементами фотокамеры или сетевого зарядного устройства может стать причиной травмы. Ремонтные работы могут выполнять только квалифицированные механики. Если вследствие падения или иной чрезвычайной ситуации целостность фотокамеры или сетевого зарядного устройства нарушится, отключите сетевое питание и/или извлеките батарею и обратитесь в авторизованный сервисный центр Nikon.

Не используйте фотокамеру или сетевое зарядное устройство в присутствии возгораемых газов.

Использование фотокамеры в присутствии легковоспламеняющихся веществ, таких как пропан или бензин, а также при наличии в воздухе легковоспламеняющихся аэрозолей или пыли может привести к взрыву или пожару.

Меры предосторожности при обращении с ремнем фотокамеры

Запрещается надевать ремень фотокамеры на шею младенца или ребенка.

Храните в недоступном для детей месте

Не храните изделия в зоне досягаемости детей. Иначе это может привести к травмам. Примите особые меры предосторожности во избежание попадания батарей и других небольших предметов детям в рот.

Когда фотокамера, сетевое зарядное устройство или сетевой адаптер включены или используются, избегайте длительного физического контакта с ними.

Детали этих устройств нагреваются. Их длительный контакт с кожей может привести к низкотемпературным ожогам.

Соблюдайте меры предосторожности при обращении с батареей

Нарушение правил обращения с батареей может привести к протечке электролита, перегреву или взрыву. Соблюдайте следующие меры предосторожности при использовании батареи с данным изделием.

- Перед заменой батареи выключите фотокамеру. Если вы используете сетевое зарядное устройство / сетевой адаптер, обязательно отключите их от сети.
- Используйте только литий-ионную аккумуляторную батарею EN-EL5 (входит в комплект). Для зарядки батареи вставьте ее в фотокамеру и подключите сетевое зарядное устройство EN-69P (входит в комплект).
- При установке батареи в фотокамеру соблюдайте полярность.
- Не разбирайте батарею и не пытайтесь снять или разрушить изоляцию или корпус батареи.
- Не подвергайте батарею сильному нагреву или воздействию открытого огня.
- Не погружайте батареи в воду и не допускайте попадания на них воды.
- Во время перевозки надевайте на батарею защитную крышку. Не храните и не транспортируйте батареи вместе с металлическими предметами, например шпильками или украшениями.
- Полностью разряженная батарея может протекать. Во избежание повреждения изделия извлекайте из него разряженные батареи.
- Немедленно прекратите использовать батарею, если вы заметили в ней какие-либо изменения, например изменение окраски или деформацию.

- В случае попадания жидкости, вытекшей из поврежденной батареи, на одежду или кожу немедленно и тщательно промойте пораженные участки водой.

Соблюдайте следующие правила безопасного обращения с сетевым зарядным устройством

- Не допускайте попадания воды на устройство. Несоблюдение этого требования может привести к возгоранию или поражению электрическим током.
- Пыль на металлических частях сетевой вилки или вокруг них необходимо удалять с помощью сухой ткани. Продолжение работы с устройством может привести к возгоранию.
- Во время грозы не дотрагивайтесь до разъемов и не приближайтесь к сетевому зарядному устройству. Несоблюдение этой меры предосторожности может привести к поражению электрическим током.
- Берегите USB-кабель от повреждений, не вносите в него конструктивные изменения, не тяните за него с усилием, не сгибайте его и не ставьте на него тяжелые предметы, не подвергайте его воздействию открытого огня или высоких температур. В случае повреждения изоляции сетевого шнура и оголения проводов доставьте его для проверки в авторизованный сервисный центр Nikon. Несоблюдение этого требования может привести к возгоранию или поражению электрическим током.
- Не дотрагивайтесь до разъемов и до сетевого зарядного устройства мокрыми руками. Несоблюдение этой меры предосторожности может привести к поражению электрическим током.
- Не используйте совместно с дорожными трансформаторами или адаптерами, предназначенными для преобразования напряжения, а также с инверторами постоянного тока. Нарушение этого требования может привести к повреждению изделия или к его перегреву или загоранию.

Используйте подходящие кабели

При подключении кабелей к входным и выходным разъемам и гнездам фотокамеры используйте только специальные кабели Nikon, поставляемые вместе с фотокамерой или продаваемые отдельно.

Соблюдайте осторожность при обращении с подвижными частями фотокамеры

Будьте внимательны. Следите за тем, чтобы ваши пальцы и другие предметы не были зажаты крышкой объектива или другими подвижными частями фотокамеры.

Диски CD-ROM

Компакт-диски, входящие в комплект этого устройства, не предназначены для прослушивания на CD-проигрывателях. Воспроизведение компакт-дисков с данными на аудиопроигрывателе может привести к нарушениям слуха или повреждению оборудования.

Соблюдайте осторожность при использовании вспышки

Использование вспышки на близком расстоянии от глаз объекта съемки может вызвать временное ухудшение зрения. Особенную осторожность следует соблюдать при фотографировании детей: в этом случае вспышка должна находиться на расстоянии не менее одного метра от объекта съемки.

Не используйте вспышку, когда ее излучатель соприкасается с телом человека или каким-либо предметом

Несоблюдение этой меры предосторожности может привести к ожогам или пожару.

Избегайте контакта с жидкокристаллическим веществом

Если монитор разбился, необходимо предпринять срочные меры во избежание травм осколками стекла и предупредить попадание жидкокристаллического вещества на кожу, в глаза и в рот.

Отключите питание, если вы находитесь в самолете или в больнице

Если вы находитесь в самолете, отключите питание во время взлета или посадки. Кроме того, прежде чем сесть в самолет, **ВЫКЛЮЧИТЕ** функцию записи информации GPS. При использовании фотокамеры в больнице, следуйте инструкциям, принятым в данной больнице. Электромагнитные волны, излучаемые данной фотокамерой, могут прерывать работу электронных систем самолетов или медицинских инструментов. Извлеките карту Eye-Fi, которая может создавать помехи.

3D-изображения

Не следует непрерывно в течение длительного времени просматривать изображения в формате 3D, снятые с помощью этой фотокамеры, на экране телевизора, на мониторе или на другом дисплее. У детей зрительная система окончательно не сформирована, поэтому перед просмотром изображений в формате 3D следует проконсультироваться с педиатром или офтальмологом и соблюдать их инструкции. Длительный просмотр изображений в формате 3D может вызвать напряжение органов зрения, головокружение и общий дискомфорт. Прекратите просмотр, если возникнут любые из перечисленных симптомов, и при необходимости обратитесь к врачу.

Уведомление для потребителей в Европе

МЕРЫ ПРЕДОСТОРОЖНОСТИ

**СУЩЕСТВУЕТ РИСК ВЗРЫВА, ЕСЛИ
УСТАНОВЛЕН НЕВЕРНЫЙ ТИП БАТАРЕИ.**

**УТИЛИЗИРУЙТЕ ИСПОЛЬЗОВАННЫЕ
БАТАРЕИ СОГЛАСНО ИНСТРУКЦИЯМ.**

Данный символ означает, что изделие должно утилизироваться отдельно.



Следующие замечания касаются только пользователей в европейских странах:

- Данное изделие предназначено для раздельной утилизации в соответствующих пунктах утилизации. Не выбрасывайте их вместе с бытовыми отходами.
- Подробные сведения можно получить у продавца или в местной организации, ответственной за вторичную переработку отходов.

Этот символ на батарее указывает на то, что данная батарея подлежит раздельной утилизации.



Следующие замечания касаются только пользователей в европейских странах:

- Все батареи, независимо от того, промаркированы ли они этим символом или нет, подлежат раздельной утилизации в соответствующих пунктах сбора. Не выбрасывайте их вместе с бытовыми отходами.
- Подробные сведения можно получить у продавца или в местной организации, ответственной за вторичную переработку отходов.

<Важно>GPS. Примечания

● Данные фотокамеры о названиях географических объектов

Перед использованием функции GPS прочитайте сведения раздела "ЛИЦЕНЗИОННЫЙ ДОГОВОР С ПОЛЬЗОВАТЕЛЕМ О ГЕОГРАФИЧЕСКИХ НАИМЕНОВАНИЯХ" (📖 15) и примите предлагаемые условия.

- Сведения о названиях географических объектов (важные объекты: POI) представлены по состоянию на апрель 2012 года.
Сведения о названиях географических объектов не будут обновляться.
- Сведения о названиях географических объектов можно использовать только в качестве справки.
- Сведения о названиях географических объектов (важные объекты: POI) в Китайской Народной Республике ("Китай") и в Республике Корея для COOLPIX P520 не предоставляются.

● Функции GPS

- Используйте измерения, выполненные фотокамерой, только в качестве справочных величин. Такие сведения не могут быть использованы для ориентирования воздушных судов, автомобилей или отдельных лиц, а также для топографических измерений.
- Если для параметра **Запись данных GPS** в опциях GPS меню **Параметры GPS** задано значение **Вкл.**, функции GPS будут действовать даже после выключения фотокамеры (📖99).
Электромагнитные волны, источником которых является это изделие, могут влиять на показания измерительных авиаприборов или медицинского оборудования. Если использование фотокамеры запрещено во время взлета и посадки воздушных судов или в помещении больницы, задайте для параметра **Запись данных GPS** значение **Выкл.** и выключите фотокамеру.
- Личность пользователя может быть установлена с помощью снимков или видеороликов, сохраняемых вместе со сведениями о географических объектах.
Соблюдайте осторожность при передаче снимков и видеороликов, сохраненных вместе со сведениями о географических объектах, или файлов журналов GPS сторонним лицам или при их загрузке в сеть, например Интернет, где они могут стать общедоступными для просмотра.
Обязательно прочитайте раздел "Утилизация устройств хранения данных" (📖v).

● Использование фотокамеры за границей





























Прежде чем взять фотокамеру с функцией GPS в поездку за границу, обратитесь в туристическое агентство или в посольство страны, которую вы собираетесь посетить, за информацией о возможных ограничениях на использование подобных устройств.











































Например, в Китае запрещено сохранять информацию о местоположении без разрешения правительства. Задайте для параметра **Запись данных GPS** значение **Выкл.**



























- Функция GPS может работать неправильно в Китае и на пограничных территориях между Китаем и соседними странами (по состоянию на декабрь 2012 года).















Введение.....	ii
Прочитайте эту информацию в первую очередь	ii
Об этом руководстве.....	iii
Информация и меры предосторожности	iv
Меры предосторожности	vi
ПРЕДУПРЕЖДЕНИЯ	vi
Уведомления.....	ix
<Важно>GPS. Примечания.....	x
Компоненты фотокамеры и основные функции	1
Корпус фотокамеры	1
Основные функции элементов управления.....	3
Крепление ремня фотокамеры и установка крышки объектива	6
Открытие и изменение угла монитора	7
Использование видоискателя.....	8
Включение и выключение монитора (кнопка DISP).....	9
Основные операции меню.....	10
Экран монитора	12
Основные принципы съемки и просмотра	16
Этап подготовки 1. Установка батареи	16
Этап подготовки 2. Зарядка батареи	18
Этап подготовки 3. Установка карты памяти	20
Внутренняя память и карты памяти.....	21
Рекомендованные карты памяти.....	21
Шаг 1. Включение фотокамеры	22
Включение и выключение фотокамеры.....	23
Настройка отображения языка, даты и времени	24
Шаг 2. Выбор режима съемки	26
Доступные режимы съемки.....	27
Шаг 3. Компоновка кадра.....	28
Использование зума.....	29
Шаг 4. Фокусировка и съемка	30
Шаг 5. Просмотр снимков	32
Шаг 6. Удаление ненужных снимков.....	33

Функции съёмки.....	35
Режим  (Авто)	35
Сюжетный режим (съёмка в соответствии с сюжетом).....	36
Просмотр описания (справочной информации) каждого сюжета.....	36
Характеристики каждого сюжета.....	37
Использование функции смягчения тона кожи	46
Режим "Специальн. эффекты" (применение эффектов в процессе съёмки)	47
Режимы P, S, A, M (настройка экспозиции для съёмки)	49
U (режимы пользовательских настроек User Settings).....	53
Сохранение настроек в режиме U	54
Функции, настраиваемые с помощью мультиселектора	55
Доступные функции.....	55
Использование вспышки (режимы вспышки)	56
Использование автоспуска	59
Автоматическая съёмка улыбающихся лиц (Таймер улыбки)	60
Использование режима фокусировки	62
Регулировка яркости (поправка экспозиции)	64
Список настроек по умолчанию.....	65
Функции, настраиваемые с помощью кнопки MENU (меню) (режим съёмки).....	67
Параметры, доступные в меню съёмки.....	68
Функции, настраиваемые с помощью кнопки Fn (Function)	71
Изменение качества и размера изображения.....	72
Качество изображ.....	72
Размер изображения.....	73
Функции, которые нельзя использовать в комбинации	75
Диапазон управления выдержкой (режимы P, S, A, M).....	78
Фокусировка на объекте.....	79
Использование функции "АФ с обнаруж. объекта"	79
Использование функции распознавания лиц.....	80
Блокировка фокусировки.....	81
Автофокусировка.....	81
Функции просмотра	82
Увеличение при просмотре.....	82
Просмотр нескольких изображений (просмотр уменьшенных изображений и просмотр календаря).....	83
Функции, настраиваемые с помощью кнопки MENU (меню) (режим просмотра).....	84
Доступные меню просмотра.....	84
Использование экрана выбора изображений.....	86
Подключение фотокамеры к телевизору, ПК или принтеру	87
Использование программы ViewNX 2.....	88
Установка программы ViewNX 2	88
Передача снимков на компьютер.....	90
Просмотр снимков.....	91

Запись и просмотр видеороликов	92
Запись видеороликов.....	92
Функции, настраиваемые с помощью кнопки MENU (меню) (меню видео).....	96
Доступные меню видео	96
Просмотр видеороликов	97
Использование GPS	98
Включение записи данных GPS.....	98
Функции, настраиваемые с помощью кнопки MENU (меню) (меню функций GPS)	101
Параметры, доступные в меню функций GPS.....	101
Общие настройки фотокамеры.....	103
Меню настройки	103
<hr/>	
Раздел "Руководство".....	 1
<hr/>	
Фотосъемка с ручной фокусировкой.....	 2
Использование режима "Простая панорама" (съемка и просмотр).....	 3
Фотосъемка в режиме "Простая панорама"	 3
Просмотр простой панорамы (прокрутка).....	 5
Использование режима "Съемка панорамы"	 6
Просмотр снимков в последовательности.....	 8
Редактирование снимков	 10
Функции редактирования	 10
 Быстрая обработка: повышение контраста и насыщенности	 12
 D-Lighting: повышение яркости и контраста.....	 12
 Смягчение тона кожи: смягчение оттенков кожи	 13
 Эфф. фильтров: применение эффектов цифрового фильтра	 14
 Уменьшить снимок: уменьшение размера изображения.....	 15
 Кадрирование: создание кадрированной копии	 16
Подключение фотокамеры к телевизору (для просмотра снимков).....	 17
Подключение фотокамеры к принтеру (прямая печать)	 19
Подключение фотокамеры к принтеру	 19
Печать отдельных снимков.....	 20
Печать нескольких снимков	 21
Редактирование видеороликов	 24
Сохранение фрагментов видеоролика.....	 24
Сохранение кадра видеоролика в качестве снимка	 25

Меню съемки (режим P, S, A или M)		26
Качество и размер изображения.....		26
Picture Control (COOLPIX Picture Control).....		26
Польз. Picture Control (пользовательский COOLPIX Picture Control).....		30
Баланс белого (настройка оттенка).....		31
Замер экспозиции.....		33
Непрерывная съемка.....		34
Чувствительность.....		38
Брекет. экспозиции.....		39
Режим зоны АФ.....		40
Режим автофокуса.....		44
Попр. мощн. вспышки.....		45
Фильтр понижен. шума.....		45
Активный D-Lighting.....		46
Сохранение и сброс пользовательских настроек (user settings).....		46
Память зума.....		47
Начальное полож. зума.....		47
Меню видео		48
Параметры видео.....		48
Режим автофокуса.....		51
Меню просмотра		52
 Задание печати (формирование задания печати DPOF).....		52
 Показ слайдов.....		54
 Защита.....		55
 Повернуть снимок.....		55
 Звуковая заметка.....		56
 Копирование (копирование файлов из внутренней памяти на карту памяти и обратно).....		57
 Свойства отображаемой последовательности.....		58
 Выбрать основн. снимок.....		58
Меню параметров GPS		59
Параметры GPS.....		59
Важные объекты (POI) (запись и показ информации о названиях географических объектов).....		60
Функция (Create Log) "Создать журнал" (запись хронологических данных о перемещении).....		61
Просмотреть журнал.....		63
Синхронизация.....		63

Меню настройки	 64
Экран приветствия	 64
Часовой пояс и дата.....	 65
Настройки монитора.....	 67
Печать даты (впечатывание даты и времени на снимках)	 68
Подавл. вибраций.....	 69
Обнаруж. движения.....	 70
АФ-помощь	 71
Цифровой зум.....	 71
Назначение функции боковому рычажку зуммирования	 72
Настройка звука.....	 73
Авто выкл.	 73
Форматирование памяти/карты памяти.....	 74
Язык/Language	 74
Настройки ТВ.....	 75
Зарядка от ПК.....	 76
Перекл. управ. "Av/Tv"	 78
Сброс нум. файлов	 78
Предуп. о закр. глаз.....	 79
Загрузка Eye-Fi.....	 80
Инвертировать индик-ры	 80
Сброс всех знач.....	 81
Версия прошивки	 84
Сообщения об ошибках	 85
Имена файлов и папок	 90
Дополнительные принадлежности	 92

Технические примечания и предметный указатель	 1
<hr/> <hr/>	
Уход за изделиями	 2
Фотокамера	 2
Батарея	 3
Сетевое зарядное устройство	 4
Карты памяти	 5
Уход за фотокамерой	 6
Чистка	 6
Хранение	 6
Поиск и устранение неисправностей	 7
ЛИЦЕНЗИОННЫЙ ДОГОВОР С ПОЛЬЗОВАТЕЛЕМ О ГЕОГРАФИЧЕСКИХ НАИМЕНОВАНИЯХ	 15
Технические характеристики	 19
Поддерживаемые стандарты	 22
Алфавитный указатель	 24

Компоненты фотокамеры и основные функции

Корпус фотокамеры

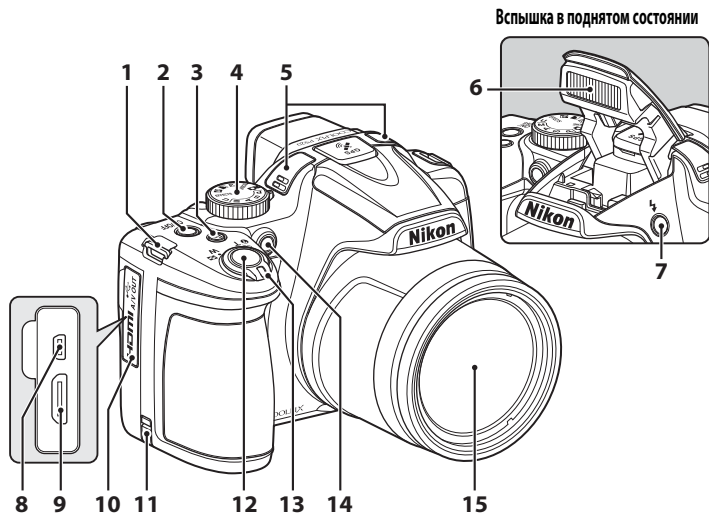



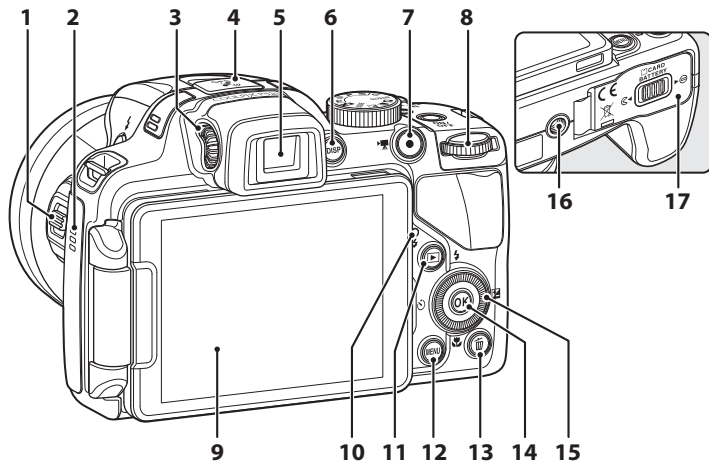





1	Проушина для ремня фотокамеры.....	6	11	Крышка разъема питания (для подключения дополнительного сетевого блока питания).....	92
2	Выключатель питания/индикатор включения питания.....	23	12	Спусковая кнопка затвора.....	3, 30
3	Кнопка F_n (function).....	4		Кнопка зуммирования.....	29
4	Диск выбора режимов.....	26		W : уменьшение зума.....	29
5	Микрофон (стереофонический).....	85, 92		T : увеличение зума.....	29
6	Вспышка.....	56	13	: просмотр уменьшенных изображений.....	83
7	Кнопка (открытие вспышки).....	56		: увеличение/уменьшение при просмотре.....	82
8	USB-/аудио-/видеоразъем.....	18, 87		: справка.....	36
9	HDMI разъем mini (тип C).....	87	14	Индикатор автоспуска.....	59
10	Крышка разъема.....	18, 87		Вспомогательная подсветка АФ.....	104
			15	Объектив	







1	Боковой рычажок зуммирования104 W : уменьшение зума29 T : увеличение зума29
2	Динамик85, 97, 104
3	Регулятор диоптрийной настройки8
4	GPS-антенна99
5	Электронный видоискатель8
6	Кнопка DISP (отображение информации на экране)9
7	● Кнопка (видеосъемки )32, 92
8	Диск управления3, 5, 49
9	Монитор12, 26





10	Индикатор зарядки18,  77 Индикатор вспышки56
11	Кнопка  (просмотр)32, 97
12	Кнопка MENU (меню)10
13	Кнопка  (удалить)33, 97
14	Кнопка  (сделать выбор)3, 5
15	Поворотный мультиселектор (мультиселектор)*3, 5
16	Штативное гнездо
17	Крышка батарейного отсека/гнезда для карты памяти16, 20

* В этом руководстве "поворотный мультиселектор" также называется "мультиселектором".

Элемент управления	Основная функция	
 ● Кнопка (видеосъемки )	Начало и прекращение видеосъемки.	92
 Кнопка Fn (function)	В режиме съемки P, S, A, M или U Открытие или закрытие меню настройки, например Непрерывный или Подавл. вибраций .	71
 Боковой рычажок зуммирования	Использование функции, назначенной в меню Боковой рычажок зум.	29, 104
 DISP Кнопка (отображение информации на экране)	Включение отображения соответствующей информации на мониторе.	9
 Кнопка просмотра	Просмотр снимков.	32
 Кнопка удаления	Удаление последнего сохраненного изображения.	33

Для просмотра

Элемент управления	Основная функция	
 Кнопка просмотра	<ul style="list-style-type: none"> • Когда фотокамера выключена, при нажатии и удержании этой кнопки она включается в режиме просмотра. • Возврат в режим съемки. 	23 32
 Рычажок зуммирования	<ul style="list-style-type: none"> • Увеличение изображения при повороте в положение T (); отображение уменьшенных изображений или календаря при повороте в положение W (). • Регулировка громкости звуковых заметок и просмотра видеороликов. 	82, 83 85, 97

Элемент управления	Основная функция	
 <p>Поворотный мультиселектор</p>	<ul style="list-style-type: none"> • После того как открылся экран воспроизведения: Чтобы изменить изображение, отображенное на экране просмотра, нажмите вверх (▲), влево (◀), вниз (▼), вправо (▶) или поверните поворотный мультиселектор. • После того как открылся экран настройки: Выбирайте пункты меню, используя ▲, ▼, ◀ или ▶, или поворачивая поворотный мультиселектор. • Когда на экране отображается увеличенное изображение: Переместите отображаемый фрагмент. 	32 10 82
 <p>Кнопка "Сделать выбор"</p>	<ul style="list-style-type: none"> • Отображение отдельных снимков в последовательности в режиме полнокадрового просмотра. • Прокрутка изображения, сделанного в режиме Простая панорама. • Просмотр видеороликов. • Переключение из режима просмотра уменьшенных или увеличенных снимков в режим полнокадрового просмотра. • Подтверждение заданных настроек на экране настройки. 	32,  8 43,  5 97 83 10
 <p>Диск управления</p>	Регулировка увеличения размера изображения.	82
 <p>Кнопка MENU (меню)</p>	Отображение и скрытие меню.	10
 <p>Кнопка удаления</p>	Удаление снимков.	33
 <p>DISP Кнопка (отображение информации на экране)</p>	Включение отображения соответствующей информации на мониторе.	9
 <p>Спусковая кнопка затвора</p>	Возврат в режим съемки.	-
 <p>● Кнопка (видеосъемки) </p>		

Крепление ремня фотокамеры и установка крышки объектива

Прикрепите крышку объектива LC-CP24 к ремню, затем прикрепите ремень фотокамеры.

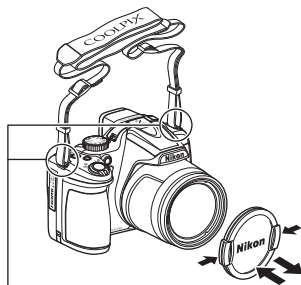
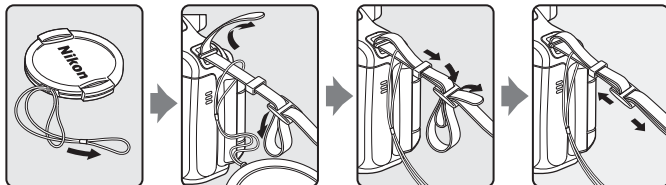

Прикрепите ремень в двух местах.

✓ Крышка объектива

- Перед съемкой снимите крышку объектива.
- Когда съемка не производится, например, при выключенном питании, или когда вы переносите фотокамеру, закрывайте объектив крышкой для его защиты.
- Не прикрепляйте к крышке объектива никакие другие предметы, кроме объектива.

Открытие и изменение угла монитора

Ориентацию и угол наклона монитора фотокамеры можно изменять. Это удобно, если во время съемки фотокамера находится в высоком или в низком положении, а также для съемки автопортретов.

В обычных условиях съемки экран монитора должен быть прижат к корпусу фотокамеры и развернут наружу (③).

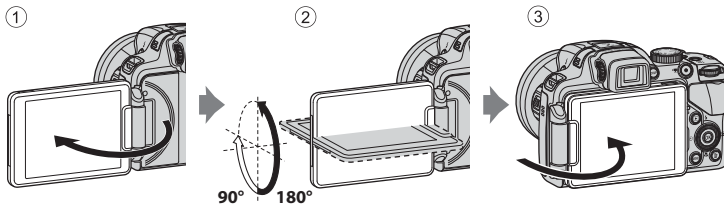

Когда фотокамера не используется, для защиты от царапин и грязи экран монитора должен быть прижат к корпусу фотокамеры и развернут внутрь.



✓ Монитор. Примечание

Изменяя положение монитора, не прикладывайте чрезмерные усилия и перемещайте монитор медленно, не превышая диапазон регулировки, чтобы не повредить соединительные элементы.

📎 Дополнительные сведения

Дополнительные сведения см. в разделе "Использование видоискателя" (📖8).

Использование видоискателя

Используйте видоискатель для компоновки кадра, когда изображение на мониторе трудно рассмотреть из-за яркого освещения.

Если монитор находится в нерабочем положении и развернут к внутренней стороне фотокамеры, изображение с монитора отображается в видоискателе.

- Включить видоискатель и монитор одновременно невозможно.
- Если используется видоискатель, горит индикатор включения питания (зеленый).

Если изображение в видоискателе трудно различимо, выполните регулировку поворотом регулятора диоптрийной настройки, глядя в видоискатель.

- Следите за тем, чтобы не коснуться глаза пальцами или ногтями.

Регулятор диоптрийной настройки

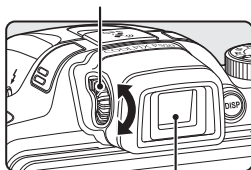

Видоискатель



Включение и выключение монитора (кнопка DISP)

Для того чтобы переключить информацию, отображающуюся на мониторе во время съемки или просмотра, нажмите кнопку **DISP** (отображение информации на экране).

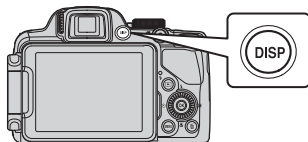

Для съемки

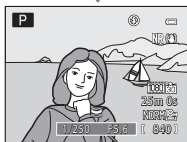

Отображение информации
Отображение снимка и съемочной информации.

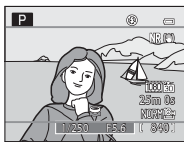

Сетка кадрирования видеоролика
Отображение диапазона видеоролика в кадре.



Информация скрыта
Отображение только снимка.

Для просмотра

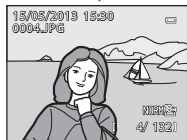

Отображение информации о снимке
Отображение снимка и информации о нем.

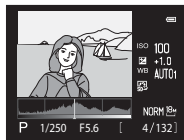

Инф. об уровне тональности*
(кроме видеороликов)
Отображение гистограммы, а также данных об уровне тональности и съемочной информации.



Информация скрыта
Отображение только снимка.

* Обратитесь к 15 за более подробным описанием информации об уровне тональности.

Отображение гистограммы и сетки кадрирования при съемке

Параметры отображения для монитора можно изменить в меню настройки (103) с помощью параметра **Настройка монитора**. К параметрам отображения относится гистограмма и сетка кадрирования.

Основные операции меню

В открывшемся меню можно изменить различные настройки.

1 Нажмите кнопку MENU.

- Откроется меню, соответствующее состоянию фотокамеры, например, меню съемки или просмотра.

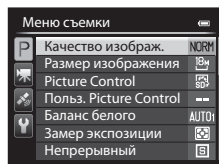
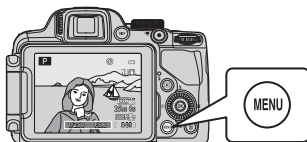

2 Используйте мультиселектор, чтобы выбрать пункт меню.

- ▲ или ▼: выбор пункта выше или ниже. Пункты также можно выбрать путем вращения мультиселектора.
- ◀ или ▶: выбор пункта слева или справа или изменение уровня меню.
- : Сделать выбор. Выбор также можно подтвердить, нажав ▶.
- Дополнительные сведения см. в разделе "Переключение между вкладками в меню" (11).



Сделать выбор

3 После завершения настройки нажмите кнопку MENU или кнопку спуска затвора.

- Чтобы открыть экран съемки, нажмите спусковую кнопку затвора.

Использование диска выбора режимов при просмотре меню. Примечание

Поворотом диска выбора режимов во время просмотра меню вы можете изменить значение выбранной настройки. Ряд настроек невозможно изменить с помощью диска выбора режимов.

Переключение между вкладками в меню

Чтобы открыть то или иное меню, например, меню настройки (📖103), используйте мультиселектор для перехода между вкладками.

Вкладки

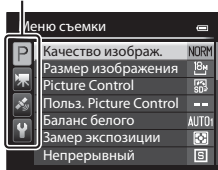

Нажмите ◀ для перехода к вкладке.

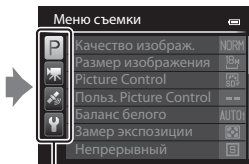

Нажмите ▲ или ▼, чтобы выбрать вкладку; нажмите кнопку OK или ▶, чтобы подтвердить выбор.

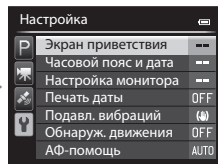

Компоненты фотокамеры и основные функции

Типы вкладок

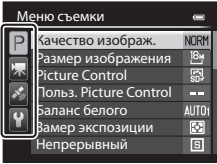
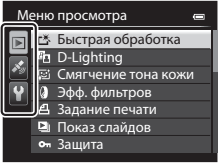
Для съемки	Для просмотра
	
<p>Вкладка P: отображение настроек, доступных в режиме съемки (📖27). Отображаемый значок вкладки зависит от выбранного режима съемки.</p> <p>Вкладка 📷: отображение параметров видеозаписи.</p>	<p>Вкладка ▶: отображение настроек, доступных в режиме просмотра.</p>
<p>Вкладка 📶: отображение настроек меню параметров GPS (📖101).</p>	
<p>Вкладка 🔧: отображение меню настройки (📖103), в котором можно изменить общие настройки.</p>	

Экран монитора

Информация, отображаемая на мониторе во время съемки и просмотра, зависит от настроек и использования фотокамеры. Чтобы отобразить или скрыть информацию, отображаемую на мониторе (📖9), нажмите кнопку **DISP** (отображение информации на экране).

Для съемки

Компоненты фотокамеры и основные функции

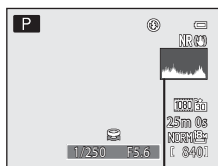
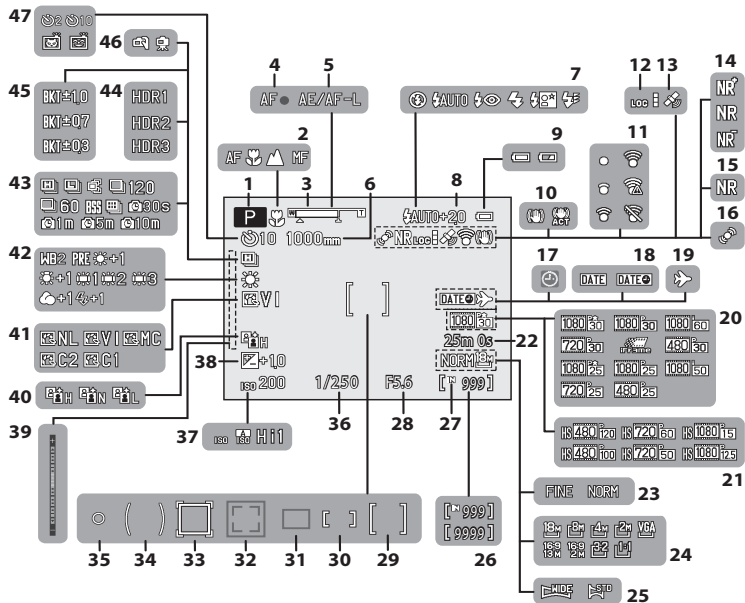



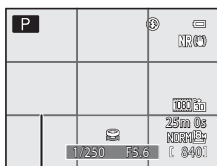

48



49



50

1	Режим съемки	26, 27	28	Значение диафрагмы.....	49
2	Режим фокусировки	63	29	Зона фокусировки (по центру).....	69, 81
3	Индикатор зума.....	29, 63	30	Зона фокусировки (вручную).....	41, 42, 69
4	Индикатор фокусировки.....	31	31	Зона фокусировки (авто, АФ с обнаружением объекта).....	31, 69, 79
5	Индикатор АЭ-Б/АФ-Б.....	45, 	32	Зона фокусировки (распознавание лиц, распознавание питомцев).....	44, 60, 69, 80
6	Память зума.....	69	33	Зона фокусировки (ведение объекта).....	69
7	Режим вспышки.....	57	34	Зона центровзвешенного замера.....	68
8	Попр. мощн. вспышки.....	69	35	Зона точечного замера.....	68
9	Индикатор уровня заряда батареи	22	36	Выдержка	49
10	Подавл. вибраций символ.....	104	37	Чувствительность	69
11	Индикатор связи Eye-Fi	106, 	38	Величина коррекции экспозиции	64
12	Отображение журнала	102	39	Индикатор экспозиции.....	51
13	Прием GPS-сигнала	100	40	Активный D-Lighting.....	69
14	Фильтр понижен. шума.....	69	41	COOLPIX Picture Control.....	68
15	Серия с пониж. шума	38	42	Баланс белого.....	68
16	Обнаруж. движения символ.....	104	43	Режим непрерывной съемки	44, 68
17	Индикатор "Дата не установлена".....	25, 103	44	Освещение сзади (HDR).....	38
18	Печать даты.....	103	45	Брекетинг экспозиции.....	69
19	Пункт назначения индикатор.....	103	46	С рук/Со штатива.....	37, 40
20	Параметры видео (видеоролики с нормальной скоростью).....	96	47	Автоспуск.....	59
21	Параметры видео (видеоролики HS)	96	48	Таймер улыбки.....	60
22	Длина видеоролика	92, 	49	Автосп. для пор. пит.....	44
23	Качество изображ.	72	48	Просм./закр. гист.....	103, 
24	Размер изображения	73	49	Отобр./скр. сетку кадр.	103, 
25	Простая панорама	43	50	Сведения о названии местности (информация о POI)	101
26	Число оставшихся кадров (снимков).....	22, 74			
27	Индикатор внутренней памяти	22, 92			

Для просмотра

Полнокадровый просмотр (📖32)

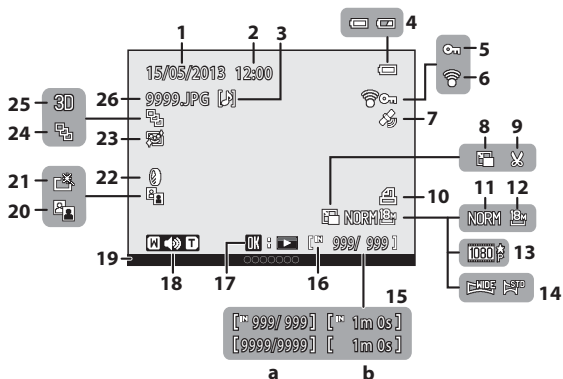

Компоненты фотокамеры и основные функции

1	Дата записи.....	24	16	Индикатор внутренней памяти.....	32
2	Время записи	24		Простая панорама указатель воспроизведения.....	📷5
3	Индикатор звуковой заметки.....	85	17	Указатель воспроизведения последовательности.....	📷8
4	Индикатор уровня заряда батареи.....	22		Индикатор воспроизведения видеоролика.....	97
5	Символ защиты	84	18	Индикатор громкости.....	85, 97
6	Индикатор связи Eye-Fi.....	106, 📷80	19	Сведения о названии местности (информация о POI)	101
7	Индикатор записанной информации GPS.....	100	20	D-Lighting символ.....	84
8	Уменьшить снимок.....	84, 📷15	21	Индикатор быстрой обработки	84
9	Кадрирование	82, 📷16	22	Индикатор эффектов фильтров	84
10	Символ задания печати.....	84	23	Индикатор смягчения тона кожи.....	84
11	Качество изображ.....	72		Отображение последовательности (при настройке Отдельные снимки)	📷8
12	Размер изображения.....	73	24	Индикатор 3D-снимка.....	45
13	Параметры видео.....	92, 96	25	Индикатор 3D-снимка.....	45
14	Простая панорама индикатор.....	43	26	Номер и тип файла	📷90
15	(a) Номер текущего кадра/ общее число кадров	32			
	(b) Длина видеоролика	97			

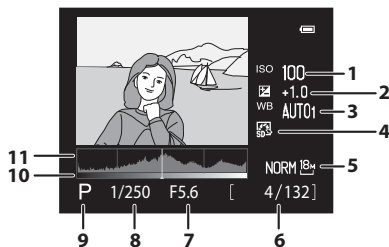
Инф. об уровне тональности¹ (📖9)

1	Чувствительность	69	7	Значение диафрагмы	31
2	Величина коррекции экспозиции	64	8	Выдержка	31
3	Баланс белого	68	9	Режим съемки ²	27
4	COOLPIX Picture Control	68	10	Уровень тональности ³	
5	Качество изображ./Размер изображения	72	11	Гистограмма ⁴	
6	Номер текущего кадра/ общее число кадров	32			

¹ Потерю контрастных деталей на ярких и затененных участках можно определить по отображаемой гистограмме либо по миганию экрана того или иного уровня тональности. Эти функции указывают, каким образом нужно отрегулировать яркость снимка с помощью таких функций как коррекция экспозиции.

² Символ **P** отображается, если выбран режим съемки **SCENE**, **EFFECTS** или **P**.

³ Уровень тональности показывает уровень яркости. Уровень тональности показывает уровень яркости. При выборе уровня тональности кнопками поворотного мульти-selectorа ◀ или ▶ начинает мигать область снимка, соответствующая выбранному уровню. Нажмите кнопку мульти-selectorа ▲ или ▼, чтобы выбрать предыдущее или следующее изображение.

⁴ Гистограмма — это график распределения тонов на снимке. По горизонтальной оси показана яркость пикселей; более темные тона находятся слева, а более светлые — справа. По вертикальной оси показано число пикселей.

Основные принципы съемки и просмотра

Этап подготовки 1. Установка батарей

- 1** Откройте крышку батарейного отсека/гнезда для карты памяти.

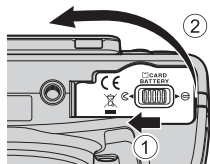

- 2** Вставьте батарею из комплекта поставки (литий-ионную аккумуляторную батарею EN-EL5).

- Используя батарею, сдвиньте оранжевую защелку в направлении, указанном стрелкой (1), и вставьте батарею до конца (2).
- Батарея будет вставлена правильно, когда защелка батареи встанет на место.

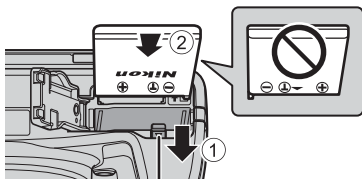

Защелка батареи

✓ Правильная установка батареи

Неправильное положение батареи при установке может привести к повреждению фотокамеры. Убедитесь, что батарея правильно ориентирована.

- 3** Закройте крышку батарейного отсека/гнезда для карты памяти.

- Если батарея используется в первый раз или разрядилась (🔋18), зарядите ее.

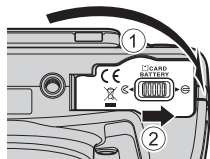

Извлечение батареи

Перед тем как открыть крышку батарейного отсека/гнезда для карты памяти, выключите фотокамеру (📖23) и убедитесь, что индикатор включения питания не горит и монитор не включен.

Для извлечения батареи откройте крышку батарейного отсека/гнезда для карты памяти и сдвиньте защелку батареи в указанном направлении (①). Затем извлеките батарею по направлению строго вверх (②).

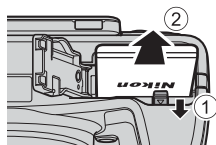

✔ Предупреждение о высокой температуре

Сразу после использования фотокамера, батарея и карта памяти могут быть горячими. Соблюдайте осторожность при извлечении батареи или карты памяти.

✔ Батарея. Примечания

- Перед использованием батареи внимательно прочтите и примите к сведению предупреждения, изложенные в главе "Меры предосторожности" (📖vi).
- Перед использованием батареи обязательно прочтите и примите к сведению предупреждения, изложенные в главе "Батарея" (🔋F3).

Этап подготовки 2. Зарядка батареи

1 Подготовьте сетевое зарядное устройство EH-69P, входящее в комплект поставки.

Если в комплект поставки фотокамеры входит штекер сетевого блока питания переменного тока*, подключите его к штекеру сетевого зарядного устройства. Плотно прижмите штекер сетевого блока питания переменного тока до положения фиксации. После подключения попытка снять штекер сетевого блока питания переменного тока с применением силы может привести к повреждению изделия.

* Форма штекера сетевого блока питания переменного тока зависит от страны или региона, в котором приобретена фотокамера. В фотокамерах, предназначенных для Аргентины и Кореи, зарядное устройство объединено с сетевым адаптером.

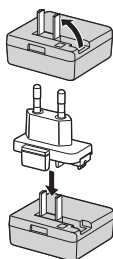

2 Убедитесь в том, что батарея установлена в фотокамеру, а затем подключите сетевое зарядное устройство к фотокамере, выполнив шаги ① - ③.

- Не включайте фотокамеру.
- При подключении кабеля проверьте правильность положения штекера. Не применяйте силу при подключении кабеля к фотокамере. При отсоединении кабеля не вытаскивайте штекер под углом.

Индикатор зарядки

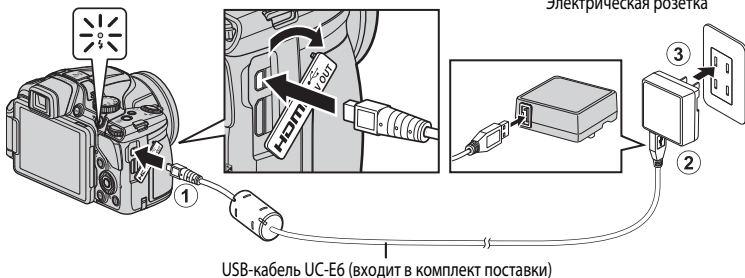

USB-кабель UC-E6 (входит в комплект поставки)

- Когда начнется зарядка, индикатор зарядки медленно мигает зеленым.
- Полностью разряженная батарея заряжается около 4 часов 30 минут.
- Когда батарея будет полностью заряжена, индикатор зарядки погаснет.
- Дополнительные сведения см. в разделе "Интерпретация сигналов индикатора зарядки" (19).

3 Отключите сетевое зарядное устройство от электрической розетки, а затем отключите USB-кабель.

Интерпретация сигналов индикатора зарядки

Состояние	Описание
Мигает медленно (зеленым)	Батарея заряжается.
Выкл.	Батарея не заряжается. Когда зарядка завершится, индикатор зарядки перестанет медленно мигать зеленым и погаснет.
Мигает быстро (зеленым)	<ul style="list-style-type: none"> Температура окружающей среды не подходит для зарядки. Зарядите батарею в помещении, при температуре от 5 °C до 35 °C. USB-кабель или сетевое зарядное устройство подключены неправильно, или батарея неисправна. Отключите USB-кабель или сетевое зарядное устройство, а затем подключите правильно или смените батарею.

Сетевое зарядное устройство. Примечания

- Перед использованием сетевого зарядного устройства внимательно прочтите и примите к сведению предупреждения, изложенные в главе "Меры предосторожности" (□ vi).
- Перед использованием сетевого зарядного устройства внимательно прочтите предупреждения, изложенные в главе "Сетевое зарядное устройство" (⚡ 4), и соблюдайте их впоследствии.

Зарядка с помощью компьютера или зарядного устройства

- Литий-ионную аккумуляторную батарею EN-EL5 также можно заряжать путем подключения фотокамеры к компьютеру (□ 87, 105).
- Батарею EN-EL5 можно заряжать отдельно от фотокамеры с помощью зарядного устройства MH-61 (приобретается отдельно; ⚡ 92).

Работа фотокамеры в режиме зарядки

Фотокамеру невозможно включить, если к ней подключено сетевое зарядное устройство, даже нажатием на выключатель питания. Нажмите и удерживайте кнопку  (просмотр), чтобы включить фотокамеру в режиме просмотра и просмотреть изображения. Фотосъемка невозможна.

Источник питания переменного тока

- При использовании сетевого блока питания EN-62A (приобретается отдельно; ⚡ 92) для питания от электрической розетки в фотокамере доступны режимы съемки и просмотра.
- Использовать сетевые блоки питания другой конструкции или модели, не EN-62A, категорически запрещено. Нарушение этого требования может привести к перегреву или повреждению фотокамеры.

Этап подготовки 3. Установка карты памяти

- 1** Убедитесь, что индикатор включения питания и монитор выключены, а затем откройте батарейный отсек/гнездо для карты памяти.

- Обязательно выключите фотокамеру перед тем, как открывать крышку.

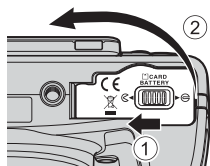

- 2** Вставьте карту памяти.

- Вставьте карту памяти до щелчка.

Правильная установка карты памяти

Попытка вставить карту памяти с нарушением ориентации может привести к повреждению фотокамеры или карты. Убедитесь, что карта памяти ориентирована правильно.

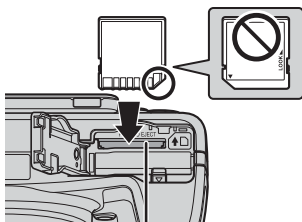

Гнездо для карты памяти

- 3** Закройте крышку батарейного отсека/гнезда для карты памяти.

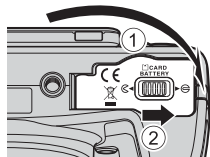

Форматирование карты памяти

- При первой установке в фотокамеру карты памяти, которая ранее использовалась в других устройствах, обязательно отформатируйте ее в этой фотокамере.
- При форматировании все данные, хранящиеся на карте памяти, безвозвратно удаляются. Перед форматированием не забудьте скопировать с карты памяти все данные, которые необходимо сохранить.
- Чтобы отформатировать карту памяти, вставьте ее в фотокамеру, нажмите кнопку **MENU** и выберите пункт **Форматир. карточки** в меню настройки (📖 103).

Карты памяти. Примечание

См. документацию к карте памяти, а также раздел "Карты памяти" (🔍 5) главы "Уход за изделиями."

Извлечение карт памяти

Перед тем как открыть крышку батарейного отсека/гнезда для карты памяти, выключите фотокамеру и убедитесь, что индикатор включения питания не горит и монитор не включен.

Слегка нажмите на карту памяти пальцем (1), чтобы извлечь ее частично, а затем выньте, удерживая прямо (2).

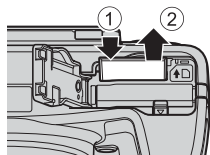

Предупреждение о высокой температуре

Сразу после использования фотокамера, батарея и карта памяти могут быть горячими. Соблюдайте осторожность при извлечении батареи или карты памяти.

Внутренняя память и карты памяти

Данные фотокамеры, в том числе изображения и видеоролики, можно сохранять либо в ее внутренней памяти (объемом примерно 15 МБ), либо на карте памяти. Чтобы использовать для съемки или воспроизведения внутреннюю память фотокамеры, следует сначала извлечь карту памяти.

Рекомендованные карты памяти

В данной фотокамере рекомендуется использовать следующие проверенные и рекомендованные карты памяти типа Secure Digital (SD).

- Если на карту памяти записывается видеоролик, рекомендуется использовать карту памяти, имеющую класс скорости SD 6 или выше. Если скорость передачи данных карты низкая, может произойти неожиданное прекращение записи видео.

	Карты памяти SD	Карты памяти SDHC ²	Карты памяти SDXC ³
SanDisk	2 Гб ¹	4 Гб, 8 Гб, 16 Гб, 32 Гб	64 Гб, 128 Гб
TOSHIBA	2 Гб ¹	4 Гб, 8 Гб, 16 Гб, 32 Гб	64 Гб
Panasonic	2 Гб ¹	4 Гб, 8 Гб, 16 Гб, 32 Гб	64 Гб
Lexar	-	4 Гб, 8 Гб, 16 Гб, 32 Гб	64 Гб, 128 Гб

- 1 Прежде чем использовать устройство для чтения карт памяти или аналогичное устройство, убедитесь в том, что оно поддерживает карты памяти объемом 2 Гб.
 - 2 SDHC-совместимые. Прежде чем использовать устройство для чтения карт памяти или аналогичное устройство, убедитесь в том, что оно поддерживает стандарт SDHC.
 - 3 SDXC-совместимые. Прежде чем использовать устройство для чтения карт памяти или аналогичное устройство, убедитесь в том, что оно поддерживает стандарт SDXC.
- Для получения дополнительных сведений об указанных выше картах обратитесь к изготовителю.



Шаг 1. Включение фотокамеры

1 Откройте монитор и снимите крышку объектива.

- Дополнительные сведения см. в разделе "Открытие и изменение угла монитора" (📖7).

2 Чтобы включить фотокамеру, нажмите выключатель питания.

- Если вы включаете фотокамеру в первый раз, прочитайте раздел "Настройка отображения языка, даты и времени" (📖24).
- Выдвинется объектив, и включится монитор.

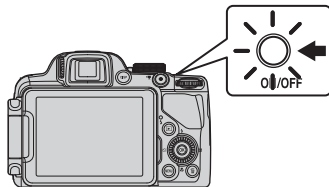

3 Проверьте уровень заряда батареи и число оставшихся кадров.



Уровень заряда батареи



Индикация	Описание
	Высокий уровень заряда батареи.
	Низкий уровень заряда батареи. Приготовьтесь зарядить или заменить батарею.
 Батарея разряжена.	Фотосъемка невозможна. Зарядите или замените батарею.

Число оставшихся кадров

Отображается число оставшихся кадров.





- Если карта памяти не установлена, отображается символ и снимки записываются во внутреннюю память (объемом примерно 15 МБ).
- Число снимков, которые можно сохранить, зависит от емкости внутренней памяти или карты памяти, а также качества и размера изображения (📖72).
- Число оставшихся снимков, приведенное на иллюстрации, отличается от фактического.

Включение и выключение фотокамеры

- При включении фотокамеры начинает светиться индикатор включения питания (зеленый) и включается монитор (при включении монитора индикатор включения питания гаснет).
- Если в момент нажатия на выключатель питания монитор закрыт и экран обращен внутрь, начинает светиться индикатор включения питания (зеленый) и видеоискатель.
- Для выключения фотокамеры нажмите выключатель питания. Монитор и индикатор включения питания выключатся.
- Чтобы включить фотокамеру в режиме просмотра, нажмите и удерживайте кнопку  (просмотр). При этом объектив не выдвигается.
- Если для параметра **Запись данных GPS** в опциях GPS меню **Параметры GPS** задано значение **Вкл.**, функции GPS будут действовать даже после выключения фотокамеры (99).

Функция экономии энергии (автовывключение)

Если в течение некоторого времени не выполняются никакие действия, монитор выключается, фотокамера переходит в режим ожидания, а индикатор включения питания начинает мигать. Если никакие действия не выполняются в течение еще примерно 3 минут, фотокамера автоматически выключается.

- Чтобы снова включить монитор в режиме ожидания, выполните одно из указанных ниже действий.
 - Нажмите выключатель питания, спусковую кнопку затвора, кнопку  или  (кнопку видеосъемки .
 - Поверните диск выбора режимов.
- Время, после которого фотокамера переходит в режим ожидания, можно изменить в меню настройки (103) с помощью параметра **Авто выкл.**
- По умолчанию фотокамера переходит из режима съемки или просмотра в режим ожидания примерно через 1 минуту.
- Если используется сетевой блок питания EH-62A (приобретаемый отдельно), фотокамера переходит в режим ожидания через 30 минут. Эту настройку нельзя изменить.

Разрядка батареи. Примечание

Батарея разряжается быстрее, если фотокамера осуществляет запись журнала (102) или использует соединение Wi-Fi.

Изображение на мониторе

Для того чтобы отобразить на мониторе или скрыть информацию о снимке или съемочную информацию (9), нажмите кнопку **DISP**.

Настройка отображения языка, даты и времени

При первом включении фотокамеры отображаются диалоговые окна выбора языка и настройки часов фотокамеры.

- 1** Нажмите кнопку мультиселектора ▲ или ▼, чтобы выбрать язык, затем нажмите кнопку **OK**.

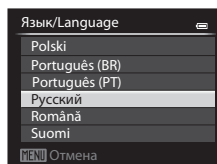

- 2** Нажмите кнопку ▲ или ▼, чтобы выбрать **Да**, а затем нажмите кнопку **OK**.

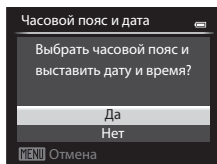

- 3** Нажмите кнопку ◀ или ▶, чтобы выбрать часовой пояс, а затем нажмите кнопку **OK**.

- В регионах, в которых действует режим летнего времени, нажмите ▲, чтобы активировать функцию летнего времени. Появится обозначение ☀. Чтобы отключить функцию летнего времени, нажмите кнопку ▼.

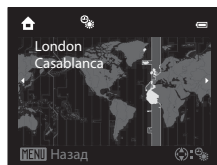

- 4** Нажмите кнопку ▲ или ▼, чтобы выбрать порядок отображения даты, а затем нажмите кнопку **OK** или ▶.

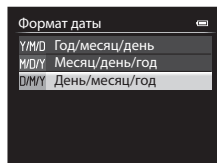

5 Нажмите кнопку ▲, ▼, ◀ или ▶, чтобы задать дату и время, а затем нажмите кнопку ОК.

- Выберите поле: нажмите кнопку ▶ или ◀ (выбор осуществляется в следующем порядке: **Д** (день) → **М** (месяц) → **Г** (год) → **час** → **минута**).
- Задайте значение: нажмите кнопку ▲ или ▼. Дату и время также можно выбирать вращением мультиселектора или диска управления.
- Подтверждение настроек: выберите поле **минуты** и нажмите кнопку ОК или ▶.

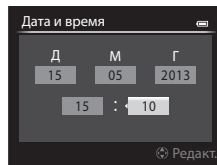

6 Нажмите кнопку ▲ или ▼, чтобы выбрать Да, а затем нажмите кнопку ОК.

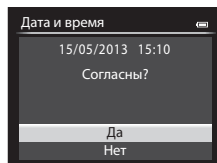

- По завершении настройки объектив выдвинется и отобразится экран съемки.



Батарея часов

- Часы фотокамеры питаются от внутренней резервной батареи. Полная зарядка резервной батареи осуществляется примерно через 10 часов зарядки, если в фотокамеру установлена основная батарея или фотокамера подключена к дополнительному сетевому блоку питания. Эта батарея может сохранять информацию о дате и времени в течение нескольких дней.
- Если резервная батарея фотокамеры разрядится, то при включении фотокамеры на дисплее отобразится меню настройки даты и времени. Задайте дату и время еще раз. Дополнительные сведения см. на шаге 2 раздела "Настройка отображения языка, даты и времени" (📖24).

Изменение языковых настроек, настроек даты и времени



- Эти настройки можно изменить с помощью пунктов **Язык/Language** и **Часовой пояс и дата** в меню настройки  (📖103).
- При выборе значения для параметра **Часовой пояс** в подменю **Часовой пояс и дата** в меню настройки  включение режима летнего времени означает, что часы фотокамеры будут переведены на один час вперед, а при его отключении — на один час назад.
- Если выйти из этого меню, не настроив дату и время, то на экране съемки будет мигать индикатор . Чтобы задать дату и время, воспользуйтесь пунктом **Часовой пояс и дата** в меню настройки.

Впечатывание даты съемки в снимки для печати



- Перед съемкой задайте дату и время.
- Чтобы впечатать в снимки дату съемки во время съемки, воспользуйтесь пунктом **Печать даты** в меню настройки.
- Если вы хотите напечатать дату съемки при распечатке, не пользуясь настройкой **Печать даты**, используйте программу ViewNX 2 (📖88).

Шаг 2. Выбор режима съемки

Выберите режим съемки с помощью диска выбора режимов.

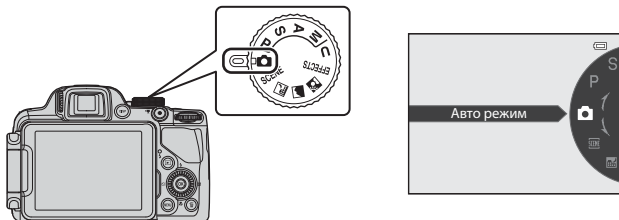
- Ниже приведен пример того, как выполняется фотосъемка в режиме  (авто). Поверните диск выбора режимов в положение .



- Фотокамера переключается в режим  (авто), и символ режима съемки меняется на .

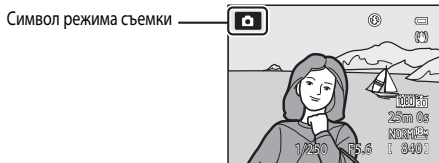

- Дополнительные сведения см. в разделе "Экран монитора" ( 12).

Вспышка. Примечание

Если требуется использование вспышки, например при съемке в условиях плохого освещения, или когда объект съемки освещен сзади, убедитесь, что вспышка находится в поднятом положении ( 56).

Доступные режимы съемки

Режим **P, S, A, M** (📖49)

Выбирайте эти режимы, если необходим больший контроль над выдержкой и диафрагмой. В меню съемки (📖67) можно отрегулировать настройки в соответствии с условиями и желаемым результатом съемки.

Режим **U** User settings (пользовательские настройки) (📖53)

Сочетания настроек, часто используемые для съемки, можно сохранить. Для применения сохраненных настроек во время съемки достаточно повернуть диск выбора режимов в положение **U**.

Режим **📷** (авто) (📖35)

Используется для съемки с помощью базовых функций фотокамеры, без применения расширенных настроек.

Режим **EFFECTS** Специальн. эффекты (📖47)

Во время съемки к снимкам можно применять различные эффекты.

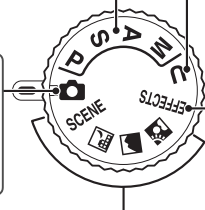

Сюжетный режим (📖36)

При выборе одного из сюжетных режимов снимки создаются с настройками, оптимизированными под выбранный сюжет.

SCENE (сюжет): В меню сюжетов выберите тип сюжета, и настройки фотокамеры автоматически будут оптимизированы в соответствии с выбранным сюжетом.

В режиме автоматического выбора сюжета фотокамера автоматически выбирает оптимальный сюжетный режим для упрощения процесса съемки.

- Чтобы выбрать сюжет, сначала поверните диск выбора режимов в положение **SCENE** и нажмите кнопку **MENU**. Кнопкой мультиселектора ▲ или ▼ выберите нужный сюжет и нажмите кнопку **OK**.

 (Ночной пейзаж) передача на снимках атмосферы ночного пейзажа.

 (Пейзаж): Этот режим используется для съемки ярких пейзажей и городских видов.

 (Освещение сзади): при наличии освещения сзади срабатывает вспышка, чтобы объект съемки не оказался скрыт в тени; также при съемке можно использовать функцию HDR, если в кадре одновременно присутствуют очень светлые и очень темные участки.

Изменение настроек во время съемки

- Функции, настраиваемые с помощью мультиселектора → 📖55
- Функции, настраиваемые с помощью кнопки **MENU** (Меню)
 - Меню съемки → 📖67, 📖96
 - Меню настройки → 📖103
- Функции, настраиваемые с помощью кнопки Fn (Function) → 📖71

Шаг 3. Компонировка кадра

1 Подготовьте фотокамеру.

- Пальцы, волосы, ремень фотокамеры и другие посторонние предметы не должны заслонять объектив, вспышку, лампу вспомогательной подсветки АФ и микрофон или соприкасаться с ними.

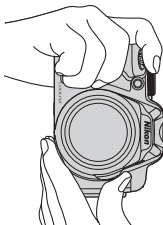
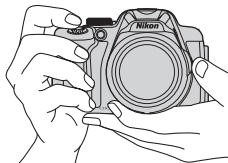

2 Скомпонуйте кадр.

- Направьте фотокамеру на объект.

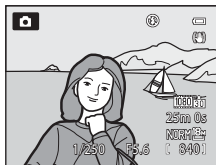

Видоискатель

Используйте видоискатель для компоновки кадра (📖8), когда изображение на мониторе трудно рассмотреть из-за яркого освещения.

Использование штатива

- В следующих ситуациях рекомендуется использовать штатив, чтобы фотокамера не дрожала:
 - При съемке в условиях слабой освещенности, с опущенной вспышкой, или в режиме с неактивной вспышкой.
 - При съемке с телескопическим положением объектива.
- Чтобы сделать снимок с помощью фотокамеры на штативе, задайте для параметра **Подавл. вибраций** в меню настройки (📖103) значение **Выкл.**

Использование зума

Для включения оптического зума поверните рычажок зуммирования.



- Чтобы с помощью зума увеличить размер объекта съемки в кадре, поверните рычажок зуммирования в положение **T** (телескопическое положение объектива).
- Чтобы с помощью зума отдалить объект съемки и увеличить охватываемое пространство в кадре, поверните рычажок зуммирования в положение **W** (широкоугольное положение объектива).
- Вращение рычажка зуммирования до конца в обоих направлениях позволяет быстро отрегулировать зум, а постепенное вращение — отрегулировать зум медленно (но не во время видеозаписи).
- Управлять зумом также можно путем вращения бокового рычажка зуммирования (📖2) в направлении **T** или **W**.

Функцию бокового рычажка зуммирования можно настроить в разделе **Боковой рычажок зум** в меню настройки (📖103).

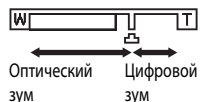
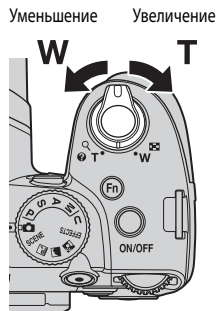
- При вращении рычажка зуммирования в верхней части монитора отображается достигнутое положение зума.
- При повороте рычажка зуммирования в направлении **T**, после того как достигнут максимальный оптический зум, активируется цифровой зум, который обеспечивает 2-кратное увеличение в дополнение к максимальному оптическому увеличению.



Цифровой зум и интерполяция

- При использовании цифрового зума качество изображения начинает ухудшаться после того как пройдено положение  на индикаторе зуммирования. Положение  смещается вправо по мере уменьшения размера изображения (📖73).
- При выборе пункта **Цифровой зум** в меню настройки (📖103) можно задать цифровой зум таким образом, чтобы ограничить его использование.

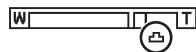

Дополнительные сведения

- Дополнительные сведения см. в разделе "Память зума" (📖69).
- Дополнительные сведения см. в разделе "Начальное полож. зума" (📖69).

Шаг 4. Фокусировка и съемка

1 Нажмите спусковую кнопку затвора наполовину, чтобы отрегулировать фокус.

- "Нажатие наполовину" - это легкое нажатие на кнопку спуска затвора, до точки сопротивления, и удержание в этом положении.
- Когда объект окажется в фокусе, индикатор фокусировки (📖12) будет подсвечен зеленым. Красная мигающая подсветка зоны фокусировки указывает на то, что объект не в фокусе. Еще раз нажмите спусковую кнопку затвора наполовину.
- Дополнительные сведения см. в разделе "Фокусировка и экспозиция" (📖31).

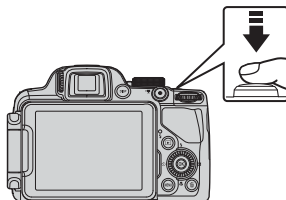

Зона фокусировки

2 Чтобы сделать снимок, нажмите спусковую кнопку затвора до конца.

- "Нажатие до конца" означает нажатие на спусковую кнопку затвора до крайнего нижнего положения.



✓ Запись изображений и сохранение видеороликов. Примечание

Индикатор, показывающий количество оставшихся снимков или максимальную продолжительность видеозаписи, мигает во время записи изображений или сохранения видеоролика. **Не открывайте крышку батарейного отсека/гнезда карты памяти для извлечения батареи или карты памяти при мигающем индикаторе.** Это может привести к потере данных, повреждению фотокамеры или карты памяти.

📌 Вспомогательная подсветка АФ

Если съемка выполняется при недостаточном освещении, при нажатии спусковой кнопки затвора наполовину может включиться вспомогательная подсветка АФ (📖1, 104).

📌 Чтобы гарантированно не упустить кадр

Если вы беспокоитесь о том, что не успеете сделать нужный снимок, нажмите спусковую кнопку затвора сразу до конца, не нажимая ее наполовину.

Фокусировка и экспозиция

При нажатии спусковой кнопки затвора наполовину камера устанавливает фокусировку и экспозицию (т.е. комбинацию значений выдержки и диафрагмы). Фокусировка и экспозиция остаются заблокированными, пока спусковая кнопка затвора удерживается нажатой наполовину.

- При использовании цифрового зума фотокамера фокусируется на объекте в центре кадра, и зона фокусировки не отображается. Когда объект окажется в фокусе, индикатор фокусировки будет подсвечен зеленым.
- Тем не менее, возможно, фотокамера не сможет сфокусироваться на некоторых объектах. Дополнительные сведения см. в разделе “Автофокусировка” (📖81).
- В автоматическом режиме фотокамера автоматически выбирает зоны фокусировки (до 9 зон), в которых объект находится ближе всего к фотокамере. Когда объект окажется в фокусе, зоны фокусировки (до 9 зон) подсвечиваются зеленым.



- Если выбран режим **P**, **S**, **A**, **M** или **U**, можно задать зону регулировки фокусировки, выбрав пункт меню съемки **Режим зоны АФ** (📖69).
- Области настройки фокусировки неодинаковы и зависят от выбранного сюжета в сюжетном режиме (📖36).
- В режиме специальных эффектов **EFFECTS** фотокамера фокусируется по центру кадра.

✓ Объект съемки находится слишком близко к фотокамере

Если фотокамера не фокусируется, попробуйте выполнить съемку в режиме фокусировки с применением функции 🍷 (макросъемка) (📖63) или в сюжетном режиме **Макро** (📖41).

✍️ Дополнительные сведения

Дополнительные сведения см. в разделе “Фокусировка на объекте” (📖79).





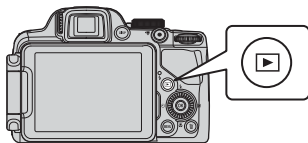

Шаг 5. Просмотр снимков

1 Нажмите кнопку (просмотр).

- При переключении в режим просмотра последний сохраненный снимок будет отображаться в полнокадровом режиме.







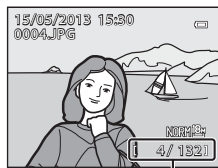

2 Для просмотра предыдущих или следующих снимков воспользуйтесь мультиселектором.

- Для просмотра предыдущих снимков: нажмите кнопку  или .
- Для просмотра следующих снимков: нажмите кнопку  или .
- Снимки также можно выбрать путем вращения мультиселектора.
- Для просмотра снимков, сохраненных во внутренней памяти, извлеките карту памяти. На экране просмотра возле показателей "Номер текущего кадра/общее число кадров" отображается символ .
- Для перехода в режим съемки еще раз нажмите кнопку , спусковую кнопку затвора или кнопку  (кнопку видеосъемки .



Номер текущего кадра/
Общее число кадров



Просмотр снимков

- Для того чтобы отобразить на мониторе или скрыть информацию о снимке или съемочную информацию , нажмите кнопку **DISP**.
- Снимки, сделанные с использованием функции распознавания лиц  (80) или питомцев  (44), в режиме полнокадрового просмотра автоматически разворачиваются в соответствии с ориентацией лица (морды животного).
- После съемки данные об ориентации снимка можно изменить с помощью функции **Повернуть снимок** в меню просмотра .
- Нажмите на кнопку  для отображения последовательно сделанных снимков по отдельности. Нажмите  на мультиселекторе для возврата к первоначальному режиму показа (обратитесь за дополнительной информацией о просмотре последовательностей к  8).
- Сразу после переключения с одного снимка на другой снимки могут отображаться с низким разрешением.

Шаг 6. Удаление ненужных снимков

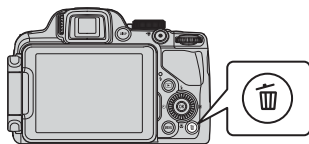
- 1** Для удаления снимка, отображаемого в данный момент на мониторе, нажмите кнопку .



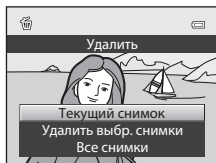

- 2** Нажмите кнопку мультиселектора  или , чтобы выбрать требуемый способ удаления, затем нажмите кнопку .

- **Текущий снимок.** Будет удален только текущий снимок. Если выбран основной снимок в последовательности, удаляются все снимки в данной последовательности.
- **Удалить выбр. снимки:** можно выбрать и удалить несколько снимков. Дополнительные сведения см. в разделе "Работа с экраном удаления выбранных снимков" (📖34).
- **Все снимки:** все снимки удаляются.
- Для выхода без удаления нажмите кнопку **MENU**.



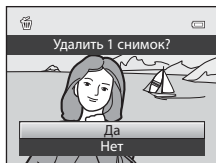

- 3** Нажмите кнопку  или , чтобы выбрать **Да**, а затем нажмите кнопку .

- Удаленные снимки восстановить нельзя.
- Для отмены нажмите кнопку  или , выберите **Нет** и нажмите кнопку .



Удаление. Примечания

- Удаленные снимки восстановить нельзя. Перед удалением важные снимки следует перенести на компьютер.
- Защищенные снимки (📖84) удалить нельзя.
- Если снимки сделаны в режиме непрерывной съемки, каждая серия снимков обрабатывается как группа (снимки в последовательности), и по умолчанию отображается только "основной снимок" каждой группы. Если при просмотре основного снимка нажать кнопку , все снимки в последовательности, представленной данным снимком, будут удалены. Если вы хотите удалить снимки из последовательности по отдельности, прежде чем нажать кнопку , нажмите кнопку , чтобы отобразить снимки данной последовательности по отдельности.

Удаление последнего сделанного снимка в режиме съемки

В режиме съемки нажмите кнопку , чтобы удалить последний сохраненный снимок.

Работа с экраном удаления выбранных снимков

1 Чтобы выбрать удаляемый снимок, нажмите кнопку мультиселектора ◀ или ▶, после чего нажмите ▲ для отображения символа ✓.

- Чтобы отменить выбор, нажмите кнопку ▼ для удаления символа ✓.
- Поверните рычажок зуммирования (📖29) в направлении Т (🔍) для перехода в режим полнокадрового просмотра или в направлении W (📐), чтобы отобразить уменьшенные изображения.



2 Установите символ ✓ на всех изображениях, которые требуется удалить, после чего нажмите кнопку ОК для применения выбранного действия.

- Отобразится диалоговое окно подтверждения. Выполните инструкции, перечисленные на мониторе.

Функции съемки

Режим (Авто)



Используется для съемки с помощью базовых функций фотокамеры, без применения расширенных настроек.

При автофокусировке фотокамера выбирает зону фокусировки в соответствии с компоновкой кадра или объектом съемки.

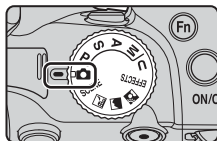
- Фотокамера автоматически выбирает зоны фокусировки (до 9 зон), в которых объект находится ближе всего к фотокамере. Когда объект окажется в фокусе, зоны фокусировки (до 9 зон) подсвечиваются зеленым.
- Дополнительные сведения см. в разделе "Фокусировка и экспозиция" ( 31).



Изменение настроек режима (Авто)

- Функции, настраиваемые с помощью мульти-selector →  55
- Функции, настраиваемые с помощью кнопки **MENU** (Меню)
 - Изменение качества и размера изображения →  72
 - Меню настройки →  103

Сюжетный режим (съемка в соответствии с сюжетом)

При выборе одного из сюжетных режимов с помощью диска выбора режимов или меню сюжетов снимки создаются с настройками, оптимизированными под выбранный сюжет.

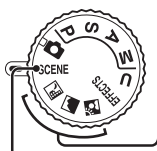

Ночной пейзаж (📖37), Пейзаж (📖38), Освещение сзади (📖38)

Поверните диск выбора режимов в положение или и сделайте снимки.

SCENE (сюжет)

Нажмите кнопку **MENU**, чтобы вывести на монитор меню сюжетов и выбрать один из указанных ниже сюжетов.

Автовыбор сюжета (настройка по умолчанию) (📖39)	Макро (📖41)
Портрет (📖39)	Еда (📖42)
Спорт (📖40)	Музей (📖42)
Ночной портрет (📖40)	Фейерверк (📖42)
Праздник/в помещ. (📖40)	Черно-белая копия (📖42)
Пляж (📖40)	Панорама (📖43)
Снег (📖40)	Портрет питомца (📖44)
Закат (📖41)	3D-фотосъемка (📖45)
Сумерки/рассвет (📖41)	

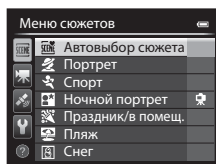
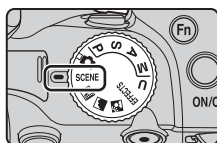



Просмотр описания (справочной информации) каждого сюжета

Выберите нужный сюжет в сюжетном меню и поверните кнопку зуммирования (📖1) в положение **T** (🔍), чтобы отобразить описание данного сюжета. Для возвращения на исходный экран снова поверните рычажок зуммирования в положение **T** (🔍).





Дополнительные сведения

Дополнительные сведения см. в разделе "Основные операции меню" (📖10).







Изменение настроек сюжетного режима

- Функции, настраиваемые с помощью мультиселектора →  55
- Функции, настраиваемые с помощью кнопки **MENU** (Меню)
 - Изменение качества и размера изображения →  72
 - Меню настройки →  103

Характеристики каждого сюжета

- Если выбран сюжетный режим с пометкой , с учетом длительной выдержки рекомендуется использовать штатив.
- При использовании штатива для обеспечения устойчивости фотокамеры задайте для параметра **Подавл. вибраций** в меню настройки ( 103) значение **Выкл.**
- При использовании сюжетных режимов, в которых используется вспышка, перед съемкой не забудьте нажать кнопку  (открытие вспышки), чтобы перевести вспышку в рабочее положение ( 56).

Ночной пейзаж

- Нажмите кнопку **MENU**, чтобы выбрать пункт  **С рук** или  **Со штатива** в **Ночной пейзаж**.
-  **С рук** (настройка по умолчанию): В этом режиме съемка выполняется с минимальным количеством шума и дрожанием фотокамеры, даже если вы держите фотокамеру в руках.
 - Если нажать спусковую кнопку затвора до конца, фотокамера выполнит фотосъемку в непрерывном режиме и объединит полученные снимки в один.
 - После нажатия до конца спусковой кнопки затвора держите фотокамеру неподвижно до тех пор, пока снимок не отобразится. После съемки не выключайте фотокамеру, пока на мониторе не появится экран съемки.
 - Угол обзора (т.е. область, видимая в кадре) сохраненного снимка будет уже, чем изображение на мониторе в момент съемки.
-  **Со штатива**: выберите этот режим, если фотокамера неподвижна, например, установлена на штатив.
 - Подавление вибраций не используется, даже если для параметра **Подавл. вибраций** в меню настройки задано значение **Нормальное** или **Активное** ( 103).
 - Чтобы сделать один снимок с длинной выдержкой, нажмите спусковую кнопку затвора до конца.
- При нажатии кнопки спуска затвора наполовину фотокамера устанавливает фокус на бесконечность. Зона фокусировки или индикатор фокусировки ( 12) всегда подсвечены зеленым.

Пейзаж

Нажмите кнопку **MENU**, чтобы выбрать пункт **Серия с пониж. шума** или **Одиночный снимок** в меню **Пейзаж**.

- **Серия с пониж. шума:** эта функция предназначена для создания резких пейзажных снимков с минимальным шумом.
 - Если нажать спусковую кнопку затвора до конца, фотокамера выполнит фотосъемку в непрерывном режиме и объединит полученные снимки в один.
 - После нажатия до конца спусковой кнопки затвора держите фотокамеру неподвижно до тех пор, пока снимок не отобразится. После съемки не выключайте фотокамеру, пока на мониторе не появится экран съемки.
 - Угол обзора (т.е. область, видимая в кадре) сохраненного снимка будет уже, чем изображение на мониторе в момент съемки.
- **Одиночный снимок** (настройка по умолчанию): Создание снимков с четкими контурами и повышенным контрастом.
 - При нажатии спусковой кнопки затвора до конца создается один снимок.
- При нажатии кнопки спуска затвора наполовину фотокамера устанавливает фокус на бесконечность. Зона фокусировки или индикатор фокусировки (12) всегда подсвечены зеленым.

Освещение сзади

- Нажмите кнопку **MENU**, чтобы задать компоновку кадра HDR (расширенный динамический диапазон) с помощью настройки **HDR**.
- Если для параметра **HDR** задано **Выкл.** (настройка по умолчанию): срабатывает вспышка, чтобы объект съемки, освещенный сзади, не оказался скрыт в тени. Снимки следует делать с открытой вспышкой.
- Если для параметра **HDR** выбрано значение **Уровень 1-Уровень 3**: этот режим лучше всего подходит для создания снимков, в которых одновременно присутствуют и очень яркие, и очень темные участки. При умеренной разнице между яркими и темными участками выберите значение **Уровень 1**, при значительной — значение **Уровень 3**.
- Фотокамера сфокусируется по центру кадра.











HDR. Примечания

- Рекомендуется использовать штатив. При использовании штатива для обеспечения устойчивости фотокамеры задайте для параметра **Подавл. вибраций** в меню настройки (103) значение **Выкл.**
- Угол обзора (т.е. область, видимая в кадре) сохраненного снимка будет уже, чем изображение на мониторе в момент съемки.
- Если нажать спусковую кнопку затвора до упора, фотокамера выполнит съемку в непрерывном режиме и сохранит следующие два снимка.
 - Объединенный снимок не в формате HDR
 - Объединенный снимок в формате HDR (с пониженной потерей детализации на ярко и слабо освещенных участках)
 - Если памяти недостаточно, сохраняется только один снимок, обработанный во время съемки с помощью функции D-Lighting (84), с коррекцией темных участков.
- После нажатия до конца спусковой кнопки затвора держите фотокамеру неподвижно до тех пор, пока снимок не отобразится. После съемки не выключайте фотокамеру, пока на мониторе не появится экран съемки.
- В зависимости от условий съемки вокруг ярких объектов могут появиться темные тени, а вокруг темных объектов — яркие области. Этот эффект можно уменьшить, снизив уровень настройки.
- Цифровой зум недоступен, если для параметра **HDR** задано значение, отличное от **Выкл.**

SCENE →  Автовывбор сюжета

Для упрощения съемки при наведении фотокамеры на объект она автоматически выбирает оптимальный сюжетный режим.

- Если фотокамера автоматически выбирает сюжетный режим, символ режима съемки меняется на символ включенного в данный момент сюжетного режима.

	Портрет (съемка одного-двоих человек с близкого расстояния)
	Портрет (съемка троих и более человек или снимок с большой областью фона)
	Пейзаж
	Ночной портрет (снимок одного-двоих людей с близкого расстояния)
	Ночной портрет (съемка троих и более человек или снимок с большой областью фона)
	Ночной пейзаж <ul style="list-style-type: none"> • Фотокамера выполняет непрерывную съемку, комбинирует снимки и сохраняет их как единое изображение, как и в ситуации, когда выбрана опция С рук в режиме  (Ночной пейзаж) (📖37).
	Макро
	Освещение сзади (съемка неодушевленных объектов)
	Освещение сзади (съемка людей)
	Другие сюжеты съемки

- При автофокусировке фотокамера автоматически выбирает зону фокусировки в соответствии с композицией снимка. Фотокамера обнаруживает лица и фокусируется на них (📖80).
- Цифровой зум недоступен.

 **Выбор сюжетного режима с помощью функции "Автовывбор сюжета". Примечание**

В некоторых условиях съемки фотокамере иногда не удастся выбрать желательный сюжетный режим. Если это произошло, переключитесь в режим  (авто) (📖26) или выберите оптимальный сюжетный режим вручную.



SCENE →  Портрет





- Фотокамера обнаруживает лицо и фокусируется на нем (📖80).
- Функция смягчения тона кожи сглаживает тон кожи объекта съемки (📖46).
- Если фотокамера не распознала ни одного лица, фокусировка будет выполнена на объекте в центре кадра.
- Цифровой зум недоступен.

SCENE →  Спорт

- Фотокамера сфокусируется по центру кадра.
- При нажатии и удержании спусковой кнопки затвора выполняется съемка приблизительно 7 кадров с частотой примерно 7 кадров в секунду (если задано качество изображения **Normal** и размер изображения **18М 4896x3672**).
- Фотокамера выполняет фокусировку на объекте, даже если спусковая кнопка затвора не нажата наполовину. Может раздаваться звуковой сигнал фокусировки фотокамеры.
- Настройки фокусировки, экспозиции и оттенка фиксируются на значениях, выбранных для первого снимка в каждой серии.
- Частота кадров при непрерывной съемке может снизиться в зависимости от текущих параметров качества и размера изображения, от используемой карты памяти и от условий съемки.

SCENE →  Ночной портрет

На экране, который открывается после того как выбран режим  **Ночной портрет**, выберите  **С рук** или  **Со штатива**.

-  **С рук**: Выберите этот режим, чтобы во время съемки держать фотокамеру в руках.
-  **Со штатива** (настройка по умолчанию): выберите этот режим, если фотокамера неподвижна, например, установлена на штатив.
 - Подавление вибраций не используется, даже если для параметра **Подавл. вибраций** в меню настройки ( 103) задано значение **Нормальное** или **Активное**.
- Фотокамера делает один снимок с длинной выдержкой. В сравнении с вариантом съемки **Со штатива**, если выбран вариант **С рук**, для устранения дрожания и с учетом условий съемки задается немного более короткая выдержка.
- Вспышка всегда срабатывает. Перед съемкой поднимите вспышку.
- Фотокамера обнаруживает лицо и фокусируется на нем ( 80).
- Функция смягчения тона кожи сглаживает тон кожи объектов съемки ( 46).
- Если фотокамера не распознала ни одного лица, фокусировка будет выполнена на объекте в центре кадра.
- Цифровой зум недоступен.

SCENE →  Праздник/в помещ.

- Фотокамера сфокусируется по центру кадра.
- Поскольку дрожание фотокамеры отражается на качестве изображения, крепко удерживайте фотокамеру. При использовании штатива для обеспечения устойчивости фотокамеры задайте для параметра **Подавл. вибраций** в меню настройки ( 103) значение **Выкл.**

SCENE →  Пляж

- Фотокамера сфокусируется по центру кадра.

SCENE →  Снег

- Фотокамера сфокусируется по центру кадра.

SCENE →  Закат





- При нажатии кнопки спуска затвора наполовину фотокамера устанавливает фокус на бесконечность. Зона фокусировки или индикатор фокусировки (12) всегда подсвечены зеленым.

SCENE →  Сумерки/рассвет



- При нажатии кнопки спуска затвора наполовину фотокамера устанавливает фокус на бесконечность. Зона фокусировки или индикатор фокусировки (12) всегда подсвечены зеленым.

SCENE →  Макро

Выберите **Серия с пониж. шума** или **Одиночный снимок** на экране, отображаемом при выборе сюжетного режима  **Макро**.

- **Серия с пониж. шума:** эта функция предназначена для создания резких снимков с минимальным шумом.
 - Если нажать спусковую кнопку затвора до конца, фотокамера выполнит фотосъемку в непрерывном режиме и объединит полученные снимки в один.
 - После нажатия до конца спусковой кнопки затвора держите фотокамеру неподвижно до тех пор, пока снимок не отобразится. После съемки не выключайте фотокамеру, пока на мониторе не появится экран съемки.
 - Если во время непрерывной съемки объект перемещается или фотокамера сильно дрожит, снимки могут исказиться, смазаться или наложиться друг на друга со смещением.
 - Угол обзора (т.е. область, видимая в кадре) сохраненного снимка будет уже, чем изображение на мониторе в момент съемки.
- **Одиночный снимок** (настройка по умолчанию): Создание снимков с четкими контурами и повышенным контрастом.
 - При нажатии спусковой кнопки затвора до конца создается один снимок.
- Настройка режима фокусировки (62) меняется на  (макросъемка), и автоматически выбирается положение зума, при котором фотокамера может выполнять съемку с минимально возможным расстояния.
- Зону фокусировки, выбранную фотокамерой, можно переместить. Для перемещения зоны фокусировки нажмите кнопку OK, а затем поверните мультиселектор либо нажмите кнопки ▲, ▼, ◀ или ▶. Для выполнения нижеуказанных настроек нажмите кнопку OK, чтобы временно отменить выбор зоны фокусировки, затем отрегулируйте каждую из настроек.
 - Режим вспышки (если задан режим съемки **Одиночный снимок**)
 - Автоспуск
 - Поправка экспозиции
- Фотокамера выполняет фокусировку на объекте, даже если спусковая кнопка затвора не нажата наполовину. Может раздаваться звуковой сигнал фокусировки фотокамеры.

SCENE → II Еда

- Настройка режима фокусировки (📖62) меняется на 🍷 (макросъемка), и автоматически выбирается положение зума, при котором фотокамера может выполнять съемку с минимально возможным расстояния.
- Оттенок можно отрегулировать, повернув диск управления. Измененные настройки оттенка сохраняются в памяти фотокамеры даже после ее выключения.
- Зону фокусировки, выбранную фотокамерой, можно переместить. Для перемещения зоны фокусировки нажмите кнопку Ⓞ, а затем поверните мульти-selector либо нажмите кнопки ▲, ▼, ◀ или ▶. Для выполнения нижеуказанных настроек нажмите кнопку Ⓞ, чтобы временно отменить выбор зоны фокусировки, затем отрегулируйте каждую из настроек.
 - Оттенок
 - Автоспуск
 - Поправка экспозиции
- Фотокамера выполняет фокусировку на объекте, даже если спусковая кнопка затвора не нажата наполовину. Может раздаваться звуковой сигнал фокусировки фотокамеры.

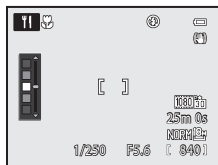

SCENE → 🏛 Музей

- Фотокамера сфокусируется по центру кадра.
- Фотокамера делает до 10 снимков, пока вы не отпустите спусковую кнопку затвора. Затем из серии снимков будет выбран и сохранен самый четкий снимок (функция BSS (выбор лучшего снимка) (📖68)).

SCENE → 🎆 Фейерверк



- Выдержка фиксируется на значении, равном 4 секундам.
- Фотокамера фокусируется на бесконечность. Если кнопка спуска затвора нажата наполовину, индикатор фокусировки (📖12) всегда подсвечивается зеленым.

SCENE → 🖼 Черно-белая копия

- Фотокамера сфокусируется по центру кадра.
- При съемке с близкого расстояния выберите для режима фокусировки (📖62) параметр 🍷 (макросъемка).

SCENE → Панорама

- На экране, отображаемом при выборе сюжетного режима  **Панорама**, выберите  **Простая панорама** или  **Съемка панорамы**.
- **Простая панорама** (настройка по умолчанию): Вы можете снимать панорамные изображения, просто перемещая фотокамеру в желаемом направлении.
 - Доступны следующие диапазоны съемки: **Нормальная (180°)** (настройка по умолчанию) и **Широкая (360°)**.
 - Нажмите спусковую кнопку затвора до конца и отпустите, а затем медленно перемещайте фотокамеру в горизонтальной плоскости. Автоматическая съемка прекратится, когда фотокамера выполнит съемку заданного диапазона.
 - Когда съемка начинается, фотокамера фокусируется на объекте в центре кадра.
 - Зум блокируется в широкоугольном положении.
 - Если нажать на кнопку  во время просмотра изображения, полученного с помощью режима Простая панорама, в режиме полнокадрового просмотра, прокрутка изображения происходит автоматически. См. раздел "Использование режима "Простая панорама" (съемка и просмотр)" (3).
- **Съемка панорамы**: этот режим используется для создания серии снимков, которые впоследствии можно объединить в панораму на ПК.
 - Чтобы выбрать направление, в котором будут соединены снимки, нажмите кнопку мультиселектора , ,  или , а затем — кнопку .
 - Сделайте первый снимок, а затем все остальные в необходимом количестве, подтверждая условия объединения снимков в панораму. Чтобы завершить съемку, нажмите кнопку .
 - Передайте снимки на компьютер и объедините их в один панорамный снимок с помощью программы Panorama Maker (89).

Дополнительные сведения см. в разделе "Использование режима "Съемка панорамы"" (6).

Функции съемки

Печать панорамных снимков. Примечание

В зависимости от настроек принтера панорамные снимки могут печататься не целиком. Кроме того, на некоторых принтерах печать таких снимков невозможна.

За дополнительными сведениями обратитесь к руководству по эксплуатации принтера или в цифровую фотолабораторию.

SCENE → 🐾 Портрет питомца

- Если фотокамера наведена на кошку или собаку, она обнаруживает морду животного и фокусируется на ней. Когда используется настройка по умолчанию, спуск затвора происходит автоматически после того как фотокамера сфокусируется на домашнем питомце (автоспуск для портрета питомца).
- На экране, который открывается после того как выбран режим 🐾 **Портрет питомца**, выберите **Покадровый** или **Непрерывный**.
 - **Покадровый:** снимки делаются по одному.
 - **Непрерывный:** сфокусировавшись на домашнем питомце, фотокамера выполняет 3 снимка непрерывно со скоростью примерно 3 кадра в секунду. Если затвор спускается вручную, и вы удерживаете кнопку спуска затвора полностью нажатой, выполняется съемка примерно 5 изображений с частотой приблизительно 3 кадра в секунду. (если для параметра "Качество изображения" задано значение **Normal**, а для параметра "Размер изображения" — значение **18M 4896x3672**).

☑️ Автоспуск для портрета питомца

- Для изменения настроек **Автосп. для пор. пит.** нажмите кнопку мультиселектора ◀️ (🔘).
 - **🔘:** Обнаружив домашнего питомца, фотокамера сфокусируется на нем и выполнит автоматический спуск затвора.
 - **OFF:** фотокамера не выполняет автоматический спуск затвора, даже если она обнаружила домашнего питомца. Для спуска затвора нажмите спусковую кнопку затвора. Фотокамера также обнаруживает лица людей (👤80). Если одновременно обнаружен человек и домашний питомец, фотокамера сфокусируется на домашнем питомце.
- В следующих ситуациях для параметра **Автосп. для пор. пит.** автоматически устанавливается значение **OFF**:
 - если при непрерывной съемке с применением функции "Автосп. дл пор. пит." автоспуск сработал 5 раз подряд;
 - если внутренняя память или карта памяти полностью заполнены.

Чтобы продолжить съемку с настройкой **Автосп. для пор. пит.**, нажмите кнопку мультиселектора ◀️ (🔘), чтобы задать эту настройку снова.

☑️ Зона фокусировки

- Обнаруженный домашний питомец помещается в двойную желтую рамку (зона фокусировки). После фокусировки фотокамеры на домашнем питомце двойная рамка становится зеленой.
- Если фотокамера обнаруживает несколько собак или кошек (до 5), самая крупная морда домашнего питомца будет обрамлена на мониторе двойной рамкой (зона фокусировки), остальные морды будут обрамлены одинарными рамками.
- Если фотокамера не распознала ни одного лица или морды домашнего питомца, фокусировка будет выполнена на объекте в центре кадра.

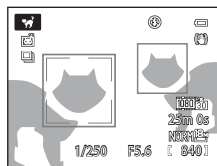

☑️ Портрет домашнего питомца. Примечания

- Цифровой зум недоступен.
- В некоторых условиях съемки, например, при определенном расстоянии от объекта съемки до фотокамеры, если животное движется, под определенным углом расположения животного и при определенной яркости освещения морды животного, фотокамера не может обнаружить собаку или кошку или будет показывать рамку вокруг объекта, не являющегося собакой или кошкой.

☑️ Просмотр снимков, сделанных с помощью функции распознавания питомцев

- Во время просмотра фотокамера автоматически поворачивает снимки в соответствии с ориентацией морд животных, обнаруженных во время съемки (исключая снимки, сделанные в режиме непрерывной съемки).
- При увеличении изображения в режиме полнокадрового просмотра путем вращения рычажка зуммирования в направлении **T** (🔍) изображение увеличивается по центру морды животного, обнаруженной во время съемки (👤82) (исключая снимки, сделанные в режиме непрерывной съемки).

SCENE → 3D 3D-фотосъемка

- Чтобы имитировать трехмерное изображение на 3D-совместимом телевизоре или мониторе, фотокамера создает два снимка, соответствующие изображениям, видимым каждым глазом.
- После нажатия на кнопку спуска затвора для выполнения первого снимка перемещайте фотокамеру по горизонтали вправо, пока индикатор на экране не перекроет объект съемки. Когда фотокамера обнаружит, что рамка совмещена с объектом съемки, она автоматически сделает второй снимок.



Индикатор

- Зону фокусировки, выбранную фотокамерой, можно переместить. Для перемещения зоны фокусировки нажмите кнопку **OK**, а затем поверните мультиселектор либо нажмите кнопки **▲**, **▼**, **◀** или **▶**. Для выполнения нижеуказанных настроек нажмите кнопку **OK**, чтобы временно отменить выбор зоны фокусировки, затем отрегулируйте каждую из настроек.
 - Режим фокусировки (**AF** (автофокусировка) или **☛** (макросъемка))
 - Поправка экспозиции
- После создания первого снимка настройки фокусировки, экспозиции и баланса белого блокируются, и на мониторе отображается символ **AE/AF-L**.
- Угол обзора (т.е. область, видимая в кадре) сохраненного снимка будет уже, чем изображение на мониторе в момент съемки.
- Сделанные в этом режиме снимки сохраняются с качеством изображения **Normal** и размером изображения **1920x1080**.
- Два снятых изображения сохраняются как изображение формата 3D (файл MPO). Первый снимок (изображение для левого глаза) также сохраняется в виде файла JPEG.

✓ 3D-фотосъемка. Примечания

- Движущиеся объекты непригодны для 3D-фотосъемки.
- Чем больше расстояние от фотокамеры до объекта съемки, тем меньше 3D-эффект на снимках.
- Если для съемки выбран темный объект, или второй снимок недостаточно точно совмещен с рамкой, 3D-эффект уменьшается.
- На снимках, сделанных при недостаточном освещении, может появиться зернистость или шум.
- Телескопическое положение объектива ограничено углом обзора, равным углу обзора объектива прилбл. на 135 мм в формате 35мм [135].
- Операция отменяется, если кнопка **OK** нажата после съемки первого кадра или фотокамера не обнаруживает совмещения индикатора с объектом съемки в течение 10 секунд.
- Если, несмотря на то, что индикатор совмещен с объектом съемки, фотокамера не сделала второй снимок и отменила съемку, попробуйте выполнить съемку с помощью спусковой кнопки затвора.
- Эта фотокамера не может записывать видеоролики в формате 3D.

Просмотр 3D-снимков

- 3D-снимки нельзя просматривать в 3D-режиме на мониторе фотокамеры. При просмотре отображается только снимок, предназначенный для левого глаза.
- Для просмотра 3D-снимков в трехмерном формате требуется 3D-совместимый телевизор или монитор. 3D-снимки можно просматривать в трехмерном формате путем подключения фотокамеры к 3D-совместимому телевизору или монитору с помощью 3D-совместимого HDMI-кабеля (📖87).
- При подключении фотокамеры через HDMI-кабель задайте следующие параметры **Настройки ТВ** в меню настройки (📖103).
 - **HDMI: Автоматически** (настройка по умолчанию) или **1080i**
 - **Выход HDMI 3D: Вкл.** (настройка по умолчанию)
- При подключении фотокамеры через HDMI-кабель с целью просмотра снимков переключение с 3D-снимков на обычные снимки и наоборот может выполняться медленнее, чем обычно. Снимки, просматриваемые в трехмерном режиме, нельзя увеличить.
- Информацию о настройках телевизора или монитора см. в документации, поставляемой в комплекте к данному телевизору или монитору.

Просмотр 3D-снимков. Примечание

При длительном просмотре 3D-снимков на 3D-совместимом телевизоре или мониторе могут возникать неприятные ощущения, например, напряжение органов зрения или тошнота. Чтобы правильно использовать телевизор или монитор, внимательно ознакомьтесь с документацией к нему.

Использование функции смягчения тона кожи

В следующих режимах съемки фотокамера при спуске затвора распознает до 3 лиц и, прежде чем сохранить полученный снимок, обрабатывает его, смягчая тона кожи.

- **Автовыбор сюжета** (📖39), **Портрет** (📖39) или **Ночной портрет** (📖40) в сюжетном режиме

Функцию смягчения тона кожи также можно применить к сохраненным снимкам (📖84).

Смягчение тона кожи. Примечания

- Снимки могут сохраняться медленнее.
- В некоторых условиях съемки функция смягчения тона кожи может не давать нужный результат и применяться к фрагментам снимка, на которых лица отсутствуют.

Режим "Специальн. эффекты" (применение эффектов в процессе съемки)

В процессе съемки к снимкам можно применить тот или иной эффект. Для съемки выбирается один из специальных эффектов.

Для выбора эффекта нажмите кнопку **MENU**, чтобы открыть меню специальных эффектов.

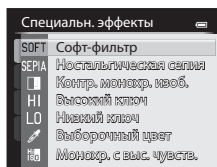
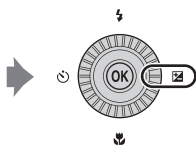
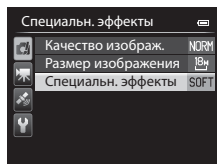
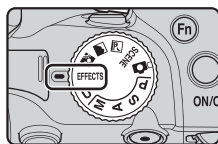

- Фотокамера сфокусируется по центру кадра.

Функция	Описание
Софт-фильтр (настройка по умолчанию)	Смягчение изображения путем легкого размыва всего снимка.
Ностальгическая сепия	Добавление тона "сепия" и снижение контраста для создания эффекта старинной фотографии.
Контр. монохр. изоб.	Создание черно-белого снимка с четким контрастом.
Высокий ключ	Повышение яркости всего снимка.
Низкий ключ	Затемнение всего снимка.

Функция	Описание
Выборочный цвет	<p>Создание черно-белого снимка с сохранением единственного выбранного цвета.</p> <ul style="list-style-type: none"> Выберите цвет, который вы хотите сохранить, повернув диск управления. Для настройки нижеуказанных параметров нажмите кнопку OK, чтобы временно отменить выбор цвета, а затем отрегулируйте каждый из параметров. <ul style="list-style-type: none"> Режим вспышки (📖56) Автоспуск (📖59) Режим фокусировки (📖62) Поправка экспозиции (📖64) <p>Для возврата на экран выбора цвета нажмите кнопку OK еще раз.</p>
Монохр. с выс. чувств.	<p>Создание монохромных (черно-белых) снимков с применением высокой чувствительности. Эта настройка позволяет создавать эффектные снимки при недостаточном освещении.</p> <ul style="list-style-type: none"> На созданных с ее помощью снимках может проявляться шум (произвольно расположенные высвеченные пиксели, неоднородность цветов или линии).
Силуэт	<p>Изображение силуэта объекта съемки на ярком фоне.</p>
Кросспроцесс	<p>Создание снимков с необычным оттенком путем преобразования позитивного цветного изображения в негативное и наоборот.</p> <ul style="list-style-type: none"> Для выбора оттенка вращайте диск управления.

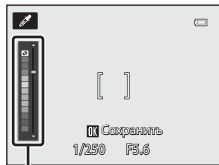

Ползунок

✓ Настройки режима "Специальн. эффекты"

Если в пункте **Параметры видео** (📖96) задано значение **480i/480p HS 480/4x**, параметр **Ностальгическая сепия** или **Софт-фильтр** недоступен.

📝 Дополнительные сведения

Дополнительные сведения см. в разделе "Основные операции меню" (📖10).

Изменение настроек режима "Специальн. эффекты"

- Функции, настраиваемые с помощью мультиселектора → 📖55
- Функции, настраиваемые с помощью кнопки **MENU** (Меню)
 - Дополнительные сведения о качестве и размере изображения → 📖72
 - Меню настройки → 📖103

Режимы P, S, A, M (настройка экспозиции для съемки)

Над процессом съемки можно получить больший контроль, если настроить вручную в соответствии с условиями и требованиями съемки не только выдержку и диафрагму, но и пункты меню съемки (📖67).

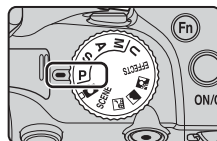

- Зона фокусировки в режиме автофокусировки зависит от настройки параметра **Режим зоны АФ**, который можно выбрать на вкладке **P, S, A** или **M** после нажатия кнопки **MENU**.
- Фотокамера поддерживает 9 зон фокусировки, и если параметр **Режим зоны АФ** имеет значение **Авто** (настройка по умолчанию), фотокамера автоматически выбирает зону фокусировки, в которой объект съемки находится к ней ближе всего. Когда объект окажется в фокусе, зоны фокусировки (до 9 зон) подсвечиваются зеленым.

Процедура создания снимков с нужной яркостью (экспозицией) путем регулировки выдержки или диафрагмы называется "определением экспозиции".

От сочетания выдержки и диафрагмы зависит количество фонового пространства не в фокусе и динамика снимков, даже если экспозиция не меняется.

Поворотом диска управления или мультиселектора выберите значение выдержки и диафрагмы.

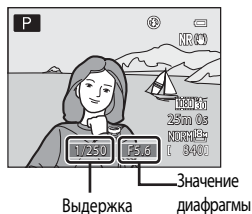
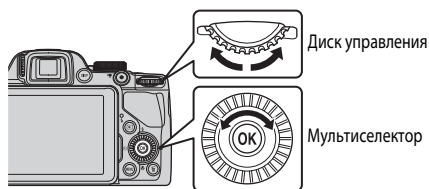

Режим экспозиции	Выдержка (📖78)	Значение диафрагмы (📖50)
P Програм. авто. режим (📖51)	Регулируется автоматически (гибкая программа включается диском управления).	
S Авто с приор. выдерж. (📖51)	Регулируется диском управления.	Регулируется автоматически.
A Авто с приор. диафраг. (📖51)	Регулируется автоматически.	Регулируется мультиселектором.
M Ручной (📖51)	Регулируется диском управления.	Регулируется мультиселектором.

Метод настройки гибкой программы, выдержки и значения диафрагмы можно изменить с помощью пункта **Перекл. управ. "Av/Tv"** в меню настройки (📖103).

Регулировка выдержки

В режиме **S** или **M** действует диапазон от 1/4000 до 8 секунд.

Дополнительные сведения см. в разделе "Диапазон управления выдержкой (режимы **P, S, A, M**)" (📖78).



Более 1/1000 с



Менее 1/30 с

Изменение значения диафрагмы

В режимах **A** и **M** диафрагму можно задать в диапазоне от $f/3$ до 8,3 (широкоугольное положение), а также в диапазоне от $f/5,9$ до 8,3 (телескопическое положение объектива).



Большое значение диафрагмы
(малое число f)
 $f/3$



Малое значение диафрагмы
(большое число f)
 $f/8,3$

Значение диафрагмы (число F) и зум

Большие диафрагмы (выражены меньшими числами f) пропускают в фотокамеру большее количество света, меньшие диафрагмы (большие числа f) — меньше.

Значение диафрагмы вариообъектива фотокамеры можно изменить в соответствии с положением зума. При зуммировании в широкоугольном и в телескопическом положениях объектива значения диафрагмы — $f/3$ и $f/5,9$, соответственно.

Режим **U** (User settings (пользовательские настройки))

Даже если диск выбора режимов повернут в положение **U** (User settings (пользовательские настройки)), можно выполнять съемку в режимах **P** (Програм. авто. режим), **S** (Авто с приор. выдерж.), **A** (Авто с приор. диафраг.) или **M** (Ручной). Сочетания настроек (User settings (пользовательские настройки)), часто используемые для съемки, можно сохранить в режиме **U** (📖54).

P (Програм. авто. режим)

Используется для автоматического управления экспозицией.

- С помощью основного диска управления можно выбрать различные сочетания выдержки и диафрагмы ("гибкая программа"), не изменяя экспозицию. Когда действует гибкая программа, в верхнем левом углу монитора, рядом с индикатором режима (**Ж**), появляется символ гибкой программы (**P**).
- Для отмены гибкой программы поверните диск управления таким образом, чтобы символ гибкой программы (**Ж**) перестал отображаться. При выборе другого режима съемки и при выключении фотокамеры гибкая программа также отменяется.

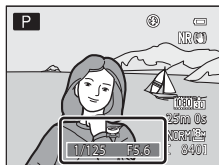

S (Авто с приор. выдержк.)

Используется для съемки движущихся объектов с маленькой выдержкой или для того, чтобы подчеркнуть движение объекта с помощью длинной выдержки.

- Выдержку также можно задать вращением основного диска управления.

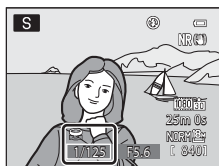

A (Авто с приор. диафраг.)

Используется для получения эффекта размытого заднего плана или для обеспечения резкости как на переднем плане, так и на заднем.

- Диафрагму также можно задать вращением мульти-selectorа.

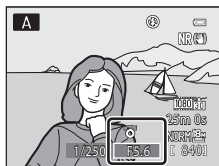

M (Ручной)

Используется для управления экспозицией в соответствии с требованиями съемки.

- При настройке диафрагмы или выдержки индикатор выдержки отображает на экране монитора отклонение от значения экспозиции, измеренного фотокамерой. Отклонение на индикаторе экспозиции отображается в единицах EV (от -2 до +2 EV с шагом 1/3 EV).
- Выдержку можно отрегулировать диском управления, а диафрагму — мульти-selectorом.

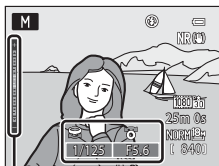

Индикатор экспозиции





Съемка. Примечания

- Если зуммирование выполняется после задания экспозиции, варианты экспозиции или значение диафрагмы могут быть изменены.
- Если объект съемки слишком темный или слишком яркий, подходящую экспозицию в некоторых случаях подобрать невозможно. В таких случаях, при нажатии спусковой кнопки затвора наполовину, индикатор выдержки или индикатор значения диафрагмы мигает (за исключением режима **M**). Измените значение выдержки или диафрагмы. При изменении таких настроек, как **Чувствительность** 69 можно достичь подходящей экспозиции.

Чувствительность. Примечание

Если для параметра **Чувствительность** 69 задано значение **Авто** или **Авто с фикс. диап.**, чувствительность в режиме **M** имеет фиксированное значение ISO 80.

Изменение режимов P, S, A, M

- Функции, настраиваемые с помощью мультиселектора → 55
- Функции, настраиваемые с помощью кнопки **MENU** (Меню)
 - Меню съемки → 67
 - Меню настройки → 103
- Функции, настраиваемые с помощью кнопки Fn (Function) → 71

U (режимы пользовательских настроек User Settings)

Сочетания настроек, часто используемые для съемки (User settings (пользовательские настройки)), можно сохранить в режиме **U**. Съемка возможна в режимах **P** (Програм. авто. режим), **S** (Авто с приор. выдержк.), **A** (Авто с приор. диафраг.) или **M** (Ручной).

Поверните диск выбора режимов в положение **U**, чтобы восстановить настройки, сохраненные с помощью функции

Сохранить user settings.

Дополнительные сведения см. в разделе "Сохранение настроек в режиме **U**" (📖54).

- Скомпонуйте кадр и выполните съемку с этими параметрами или, при необходимости, измените их.
- Сочетания параметров, загружаемых при повороте диска выбора режимов в положение **U**, можно с любой необходимой частотой изменять с помощью меню **Сохранить user settings**.

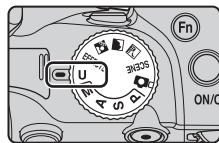

Указанные ниже параметры можно сохранить в режиме **U**.

Общие настройки

- Режим съемки **P, S, A** или **M** (📖49)¹
- Положение зума (📖29)²
- Режим вспышки (📖56)
- Автоспуск (📖59)
- Режим фокусировки (📖62)³
- Поправка экспозиции (📖64)
- Кнопка Fn (📖71)

Меню съемки

- Качество изображ. (📖72)
- Размер изображения (📖73)
- Picture Control (📖68)
- Польз. Picture Control (📖68)
- Баланс белого (📖68)⁴
- Замер экспозиции (📖68)
- Непрерывный (📖68)
- Чувствительность (📖69)
- Брекетинг экспозиции (📖69)
- Режим зоны AF (📖69)⁵
- Режим автофокуса (📖69)
- Попр. мощн. вспышки (📖69)
- Фильтр понижен. шума (📖69)
- Активный D-Lighting (📖69)
- Память зума (📖69)

¹ Выбор стандартного режима съемки. Также будут сохранены настройки текущей гибкой программы (если для нее задано значение **P**), выдержки (если для нее задано значение **S** или **M**) или диафрагмы (если для нее задано значение **A** или **M**).

² Также будет сохранено положение зума. Параметр **Начальное полож. зума** (📖69) задать нельзя.

³ Также будет сохранено расстояние фокусировки, если для него задано значение **MF** (ручная фокусировка).

⁴ Предустановленное значение ручной настройки применяется к режимам съемки **P, S, A, M** и **U**.

⁵ Если для параметра **Режим зоны AF** задано значение **Ручной выбор**, сохраняется текущее положение зоны фокусировки.

Сохранение настроек в режиме U

1 Поверните диск выбора режимов в нужный режим экспозиции.

- Поверните диск в положение **P**, **S**, **A** или **M**.
- Настройки можно сохранить, даже если диск выбора режимов повернут в положение **U** (в фотокамере, которая ранее не эксплуатировалась, сохранены настройки по умолчанию для режима съемки **P**).

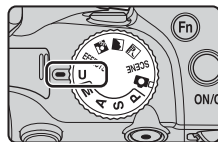

2 Выберите часто используемое сочетание параметров съемки.

- Дополнительные сведения о сохраненных настройках см. в разделе "53".

3 Нажмите кнопку MENU.

- Откроется меню съемки.

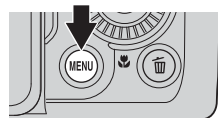

4 Мульти-selectorом выберите **Сохранить user settings** и нажмите кнопку **OK**.

- Откроется экран **Готово**, и текущие настройки будут сохранены.

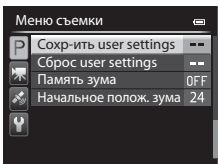

Батарея часов

Если встроенная батарея часов (25) разряжена, настройки, сохраненные в **U**, будут сброшены. Важные настройки рекомендуется записывать на бумаге.

Сброс User Settings

Если выбрана функция **Сброс user settings**, сохраненные пользовательские настройки будут сброшены следующим образом:

- режим съемки: **P** (Програм. авто. режим)
- положение зума: максимальное широкоугольное положение;
- режим вспышки: **АВТО** (авто)
- режим фокусировки: **AF** (автофокусировка);
- Поправка экспозиции: 0.0
- Кнопка Fn: **Непрерывный**
- меню съемки: совпадает с настройками по умолчанию для каждого соответствующего параметра

Функции, настраиваемые с помощью мультиселектора

Если во время съемки нажать кнопку мультиселектора ▲ (⚡), ◀ (⌚), ▼ (🌸) или ▶ (📷), вы получите доступ к следующим функциям.

⌚ Автоспуск (📖59)/
таймер улыбки (📖60)

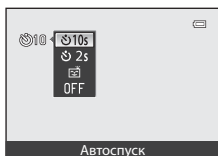

🌸 Режим фокусировки
(📖62)



Автофокусировка

⚡ Режим вспышки (📖56)



📷 Поправка экспозиции
(📖64)

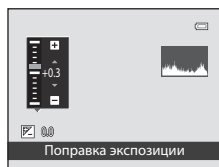

Поправка экспозиции

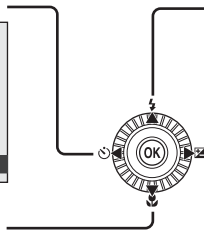

Доступные функции

Доступные функции зависят от режима съемки, как указано ниже.

- Дополнительные сведения о настройках по умолчанию в каждом режиме съемки см. в разделе "Список настроек по умолчанию" (📖65).

Функция	📷	SCENE 📷 📷	EFFECTS	P, S, A, M, U
⚡ Режим вспышки (📖56)	✓	1	1	✓
⌚ Автоспуск (📖59)	✓		✓	✓
⌚ Таймер улыбки (📖60)	✓		-	✓
🌸 Режим фокусировки (📖62)	✓		✓	✓
📷 Поправка экспозиции (📖64)	✓		✓	✓ ²

1 Настройка зависит от сюжетного режима и специальных эффектов. Дополнительные сведения см. в разделе "Список настроек по умолчанию" (📖65).

2 Если выбран режим съемки **M**, поправка экспозиции недоступна.

Использование вспышки (режимы вспышки)

Для съемки со вспышкой поднимите вспышку. Режим вспышки можно выбрать в соответствии с условиями съемки.

1 Чтобы перевести вспышку в рабочее положение, нажмите кнопку  (кнопка открытия вспышки).

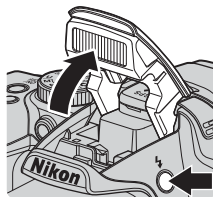

- Если вспышка опущена, она находится в неактивном режиме и отображается символ .

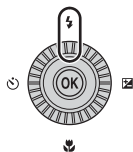

2 Нажмите кнопку мультиселектора  (режим вспышки .



3 Мультиселектором выберите нужный режим и нажмите кнопку .

- Дополнительные сведения см. в разделе "Доступные режимы вспышки" (□57).
- Если кнопка  не будет нажата и удержана в течение нескольких секунд, выбор будет отменен.
- Если выбран режим  (авто), символ  отображается только в течение нескольких секунд, даже если включены индикаторы монитора (□9).



4 Поместите объект съемки в кадр и сделайте снимок.

- Индикатор вспышки указывает на состояние вспышки при нажатии спусковой кнопки затвора наполовину.
 - Горит: вспышка срабатывает при нажатии спусковой кнопки затвора до конца.
 - Мигает: вспышка заряжается. Делать снимки с помощью фотокамеры нельзя.
 - Выкл.: вспышка не сработает в момент съемки.
- При низком уровне заряда батареи монитор отключается во время того, как заряжается вспышка.

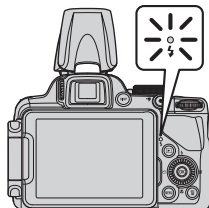

Доступные режимы вспышки



Авто

При недостаточном освещении вспышка срабатывает автоматически.



Авт. реж. с ум. эф. "кр. глаз"

Лучше всего подходит для съемки портретов. Уменьшение эффекта "красных глаз" на портрете (📖58).



Заполняющая вспышка

Вспышка срабатывает при съемке каждого кадра вне зависимости от степени освещенности объекта съемки. Используется для "заполнения" (подсветки) теней и освещенных сзади объектов.



Медленная синхронизация

Заполняющая вспышка в сочетании с длинной выдержкой.
Подходит для создания фотопортретов людей в ночное время или при тусклом свете. Вспышка освещает основной объект, а большая выдержка позволяет снять фон.



Синхрон. по задней шторке

Заполняющая вспышка срабатывает непосредственно перед закрытием затвора, создавая эффект потока света позади движущихся объектов.



Закрытие вспышки

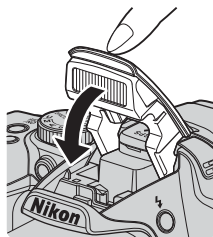

Если вспышка не используется, осторожно опустите ее вниз до щелчка.



Фактический радиус действия вспышки

Диапазон действия вспышки составляет примерно 0,5–8,0 м в широкоугольном положении и примерно 1,5–4,5 м в телескопическом положении объектива (если для параметра **Чувствительность** выбрано значение **Авто**).

Настройка режима вспышки

- Эта настройка зависит от режима съемки. Дополнительные сведения см. в разделах "Доступные функции" (📖55) и "Список настроек по умолчанию" (📖65).
- Некоторые настройки нельзя применять одновременно с другими функциями. Дополнительные сведения см. в разделе "Функции, которые нельзя использовать в комбинации" (📖75).
- Изменения в настройках вспышки сохраняются в памяти фотокамеры даже после ее выключения в следующих ситуациях:
 - В режимах съемки **P, S, A** или **M**
 - Если в режиме  (Авто) используется функция  (Авт. реж. с ум. эф. "кр. глаз").

Авт. реж. с ум. эф. "кр. глаз"

В данной фотокамере используется **улучшенное подавление эффекта красных глаз (функция подавления эффекта красных глаз)**.

Если фотокамера обнаруживает "красные глаза" на снимках после съемки, разработанная компанией Nikon функция подавления эффекта красных глаз, которой оснащена эта фотокамера, обрабатывает снимок в процессе его сохранения.

При фотосъемке необходимо учесть следующее:

- Время, затрачиваемое на сохранение снимка, незначительно увеличивается.
- улучшенное подавление эффекта красных глаз не всегда позволяет добиться нужного результата.
- В очень редких случаях участки снимка, лишенные дефекта "красных глаз", могут также обрабатываться улучшенной системой подавления эффекта "красных глаз". В этих случаях выберите другой режим и повторите попытку.

Использование автоспуска

Функция автоспуска предназначена для съемки групповых портретов, включая автопортреты, и подавления вибрации, возникающей при нажатии спусковой кнопки затвора.

При съемке с автоспуском рекомендуется использовать штатив. При использовании штатива для обеспечения устойчивости фотокамеры задайте для параметра **Подавл. вибраций** в меню настройки (📖103) значение **Выкл.**

- 1 Нажмите кнопку мультиселектора ◀ (автоспуск ☺).

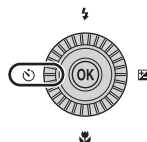

- 2 Мультиселектором выберите параметр ☺10s (или ☺2s) и нажмите кнопку OK.

- ☺10s (10 секунд): подходит для создания групповых снимков.
- ☺2s (2 секунды): подходит для предотвращения дрожания фотокамеры.
- Если в сюжетном режиме задан режим съемки **Портрет питомца**, отображается символ 📷 ("Автосп. для пор. пит.") (📖44). Автоспуск недоступен.
- Отобразится выбранный режим автоспуска.
- Если кнопка OK не будет нажата и удержана в течение нескольких секунд, выбор будет отменен.

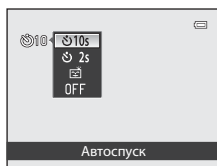

- 3 Скомпонуйте кадр и нажмите спусковую кнопку затвора наполовину.

- Задайте фокусировку и экспозицию.

- 4 Для съемки нажмите спусковую кнопку затвора до конца.

- Автоспуск начнет работать, и на мониторе отобразится число секунд, оставшихся до срабатывания затвора. Во время обратного отсчета таймера автоспуска индикатор автоспуска будет мигать. Примерно за секунду до срабатывания затвора индикатор перестанет мигать и загорится ровно.
- При срабатывании затвора автоспуск переходит в положение **OFF**.
- Для остановки таймера до съемки нажмите спусковую кнопку затвора еще раз.

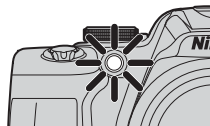
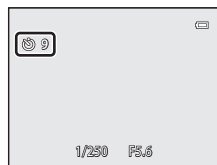

Автоматическая съемка улыбающихся лиц (Таймер улыбки)

В этом режиме затвор срабатывает автоматически при обнаружении улыбающихся лиц, даже если спусковая кнопка затвора не нажата.

- Эту функцию можно использовать в режиме съемки  (авто), **P**, **S**, **A**, **M**, **U**, в сюжетном режиме **Портрет** или **Ночной портрет**.

1 Нажмите кнопку мультиселектора ◀ (автоспуск ⏱).

- Прежде чем нажимать кнопку ⏱, задайте необходимые параметры режима вспышки, экспозиции или меню съемки.

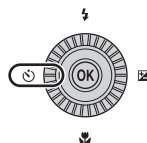

2 Мультиселектором выберите (таймер улыбки) и нажмите кнопку **OK**.

- Если кнопка **OK** не будет нажата и удержана в течение нескольких секунд, выбор будет отменен.

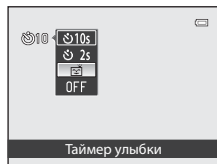

3 Скомпонуйте кадр и подождите, пока объект съемки улыбнется, не нажимая спусковую кнопку затвора.

- Когда фотокамера распознает лицо, вокруг него отображается двойная желтая рамка (зона фокусировки). Когда фотокамера сфокусируется на этом лице, двойная рамка на мгновение станет зеленой, и фокусировка будет заблокирована.
- Фотокамера может распознать до 3 лиц. Если фотокамера распознает более одного лица, двойной рамкой выделяется лицо, расположенное ближе остальных к центру кадра, а другие лица выделяются одинарной рамкой.
- Если фотокамера распознает улыбку на лице, выделенном двойной рамкой, затвор сработает автоматически.
- При каждом срабатывании затвора съемка автоматически повторяется, и при этом применяется обнаружение лиц и улыбок.

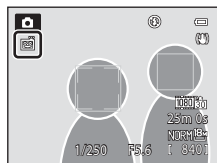

4 Завершите съемку.

- Чтобы отменить обнаружение улыбок и прекратить съемку, вернитесь к шагу 1 и выберите **OFF**.

Таймер улыбки. Примечания

- Цифровой зум недоступен.
- В некоторых условиях съемки распознать лица и улыбающиеся лица должным образом невозможно.
- Дополнительные сведения см. в разделе "Просмотр снимков, сделанных с помощью функции распознавания лиц" (80).
- В сочетании с определенными функциями таймер улыбки использовать нельзя. Дополнительные сведения см. в разделах "Доступные функции" (55) и "Список настроек по умолчанию" (65).
- Некоторые настройки нельзя применять одновременно с другими функциями. Дополнительные сведения см. в разделе "Функции, которые нельзя использовать в комбинации" (75).

Если индикатор автоспуска мигает

Когда фотокамера распознает лицо, индикатор автоспуска мигает. Сразу после срабатывания затвора индикатор начинает быстро мигать.

Спуск затвора вручную

Срабатывание затвора также можно обеспечить нажатием спусковой кнопки. Если фотокамера не распознала ни одного лица, фокусировка будет выполнена на объекте в центре кадра.

Дополнительные сведения

Дополнительные сведения см. в разделе "Автофокусировка" (81).



Использование режима фокусировки

Выберите режим фокусировки в зависимости от нужного сюжета.

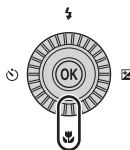
- 1 Нажмите кнопку мультиселектора ▼ (режим фокусировки ).



- 2 С помощью мультиселектора выберите нужный режим фокусировки и нажмите кнопку **OK**.

- Дополнительные сведения см. в разделе "Доступные режимы фокусировки" (63).
- Если кнопка **OK** не будет нажата и удержана в течение нескольких секунд, выбор будет отменен.
- Если выбран режим **AF** (автофокусировка), символ **AF** отображается только в течение нескольких секунд, даже если индикаторы монитора (9) включены.

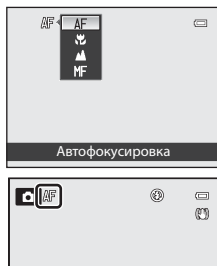



Доступные режимы фокусировки

AF Автофокусировка

Фотокамера автоматически регулирует фокусировку в соответствии с расстоянием до объекта съемки. Используйте эту функцию, если расстояние от объекта съемки до объектива составляет не менее 50 см или не менее 2,0 м в максимальном телескопическом положении объектива.

Макросъемка

Используется для съемки крупным планом растений и мелких объектов. То, насколько близко может быть расположен объект съемки к фотокамере, зависит от положения зума.

Если выбрано положение зума, в котором символ  и индикатор зума подсвечены зеленым, фотокамера может сфокусироваться на объектах, находящихся на расстоянии 10 см от объектива. Если выбрано положение зума , фотокамера может сфокусироваться на объектах, находящихся на расстоянии примерно 1 см или дальше от объектива.

Бесконечность

Используется для съемки удаленных сюжетов через оконные стекла, а также при съемке пейзажей. Фотокамера автоматически выбирает фокусировку, близкую к бесконечности.

- Тем не менее, возможно, фотокамера не сможет сфокусироваться на близко расположенных объектах.
- Вспышка не работает.

MF Ручная фокусировка



Фокусировка может быть настроена на любой объект, находящийся от объектива на расстоянии от 1 см до бесконечности (2). Самая короткая дистанция, на которой может быть выполнена фокусировка, зависит от положения зума.

- Эту функцию можно использовать в режимах съемки **P**, **S**, **A**, **M**, **U**, в режиме "Специальн. эффекты", а также в сюжетном режиме **Спорт**.



Съемка со вспышкой. Примечание

При расстоянии до объекта съемки менее 50 см вспышка, возможно, не осветит объект съемки полностью.

Настройка режима фокусировки

- Эта настройка зависит от режима съемки. Дополнительные сведения см. в разделах "Доступные функции" (55) и "Список настроек по умолчанию" (65).
- Некоторые настройки нельзя применять одновременно с другими функциями. Дополнительные сведения см. в разделе "Функции, которые нельзя использовать в комбинации" (75).
- В режимах съемки **P**, **S**, **A** и **M** измененная настройка режима фокусировки будет сохранена в памяти фотокамеры даже после ее выключения.

Макросъемка

В некоторых режимах съемки, например, в сюжетных режимах, в которых нельзя использовать **Режим автофокуса** (69), возможно включение функции **Непрерывный AF**, причем фотокамера будет настраивать фокусировку, даже если кнопка спуска затвора не нажата наполовину, если задан режим съемки  (макросъемка). Может раздаваться звуковой сигнал фокусировки фотокамеры.

Регулировка яркости (поправка экспозиции)

Регулируя поправку экспозиции во время съемки, можно настроить общую яркость снимка.

- 1 Нажмите кнопку мультиселектора ► (поправка экспозиции )

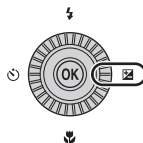

- 2 Нажмите кнопку мультиселектора ▲ или ▼, чтобы выбрать значение поправки.

Шкала поправки экспозиции

Настройка	Пояснение
Сторона "+"	Объект съемки становится ярче в сравнении с экспозицией, которая задана фотокамерой.
Сторона "-"	Объект съемки становится темнее в сравнении с экспозицией, которая задана фотокамерой.
"0.0"	Отмена коррекции экспозиции.



Величина коррекции экспозиции

Гистограмма

- 3 Нажмите кнопку **OK**.

- Если кнопка **OK** не будет нажата и удержана в течении нескольких секунд, выбранное значение будет применено, и меню настройки перестанет отображаться.
- Даже если нажать спусковую кнопку затвора, не нажимая кнопку **OK**, можно сделать снимок с применением выбранной величины коррекции.
- Если применяется величина коррекции экспозиции, отличная от **0.0**, на мониторе данная величина отображается с символом .

- 4 Чтобы сделать снимок, нажмите спусковую кнопку затвора.

- Чтобы выключить поправку экспозиции, вернитесь к шагу 1 и измените значение данного параметра на **0.0**.



Величина коррекции экспозиции

- Измененная величина коррекции экспозиции, заданная в режиме **P**, **S** или **A**, сохраняется в памяти фотокамеры даже после ее выключения.
- Если для съемки выбран сюжетный режим **Фейерверк** (📖42) или режим **M** (Ручной) (📖51), функция поправки экспозиции недоступна.
- Если вспышка используется при заданной коррекции экспозиции, коррекция применяется и к фоновой экспозиции, и к выходной мощности вспышки.

Использование гистограммы

Гистограмма — это график распределения тонов на снимке. Ориентируйтесь на него при использовании поправки экспозиции и съемке без вспышки.

- По горизонтальной оси показана яркость пикселей; более темные тона находятся слева, а более светлые — справа. По вертикальной оси показано число пикселей.
- При увеличении поправки экспозиции распределение тонов сдвигается вправо, при уменьшении — влево.

Список настроек по умолчанию

Ниже представлены настройки, используемые в каждом режиме съемки по умолчанию.

- На следующей странице представлена аналогичная информация о сюжетных режимах.

Режим съемки	Режим вспышки ¹ ( 56)	Автоспуск ( 59)	Режим фокусировки ( 62)	Поправка экспозиции ( 64)
 (Авто) ( 35)	 АВТО	OFF ²	AF ³	0.0
EFFECTS (Специальн. эффекты) ( 47)	 ⁴	OFF	AF	0.0
P, S, A, M ( 49)	 АВТО	OFF ²	AF	0.0
U (User settings (пользовательские настройки)) ( 53)	 АВТО	OFF ²	AF	0.0

¹ Если вспышка опущена, вы не можете задать режим вспышки.

² Можно выбрать таймер улыбки.

³ MF (ручная фокусировка) недоступна.









































































⁴ Вспышка не срабатывает, если выбраны настройки **Монохр. с выс. чувств.** или **Силуэт**.

- Изменения в настройках, примененные в режимах съемки **P, S, A** и **M**, сохраняются в памяти фотокамеры даже после ее выключения (кроме настройки автоспуска).

Функции, которые нельзя использовать в комбинации

Некоторые настройки нельзя применять одновременно с другими функциями (75).

Ниже представлены настройки, используемые в каждом сюжетном режиме по умолчанию.

	Режим вспышки ¹ ( 56)	Автоспуск ( 59)	Режим фокусировки ( 62)	Поправка экспозиции ( 64)
 ( 37)	 ²	OFF	 ²	0.0
 ( 38)	 ²	OFF	 ²	0.0
 ( 38)	 /  ³	OFF	AF ²	0.0
 ( 39)	 AUTO ⁴	OFF	AF ²	0.0
 ( 39)	 eye	OFF ⁵	AF ²	0.0
 ( 40)	 ²	OFF ²	AF ⁶	0.0
 ( 40)	 eye ⁷	OFF ⁵	AF ²	0.0
 ( 40)	 eye ⁸	OFF	AF ²	0.0
 ( 40)	 AUTO	OFF	AF ⁹	0.0
 ( 40)	 AUTO	OFF	AF ⁹	0.0
 ( 41)	 ²	OFF	 ²	0.0
 ( 41)	 ²	OFF	 ²	0.0
 ( 41)	 ¹⁰	OFF	 ²	0.0
 ( 42)	 ²	OFF	 ²	0.0
 ( 42)	 ²	OFF	AF ⁹	0.0
 ( 42)	 ²	OFF ²	 ²	0.0 ²
 ( 42)	 ²	OFF	AF ⁹	0.0
 ( 43)	 ¹¹	OFF ¹¹	AF ¹²	0.0
 ( 44)	 ²	 ¹³	AF ⁹	0.0
3D ( 45)	 ²	OFF ²	AF ⁹	0.0

¹ Если вспышка опущена, вы не можете задать режим вспышки.

² Эту настройку нельзя изменить.

³ Вспышка получает фиксированное значение  (заполняющая вспышка), если для параметра **HDR** задано значение **Выкл.**, и не срабатывает, если для параметра **HDR** задано значение, отличное от **Выкл.**

⁴ Эту настройку нельзя изменить. Фотокамера автоматически выбирает режим вспышки, подходящий для выбранного ею сюжета.

⁵ Можно выбрать таймер улыбки.

⁶ Можно выбрать режим **AF** (автофокусировка) или **MF** (ручная фокусировка).



⁷ В режиме **Простая панорама** эту настройку нельзя изменить. Фиксируется заполняющая вспышка с медленной синхронизацией и подавлением эффекта "красных глаз".

⁸ Может произойти автоматическое переключение на медленную синхронизацию и режим вспышки с уменьшением эффекта "красных глаз".

⁹ Можно выбрать режим **AF** (автофокусировка) или  (макросъемка).

¹⁰ Вспышка не срабатывает, если используется настройка **Серия с пониж. шума**.

¹¹ Эту настройку нельзя изменить.

¹² В режиме **Простая панорама** эту настройку нельзя изменить. При использовании функции **Съемка панорамы** можно выбрать режим **AF** (автофокусировка),  (макросъемка) или  (бесконечность).

¹³ Настройку "Автосп. для пор. пит." (44) можно включить или отключить. Автоспуск недоступен.

Функции, настраиваемые с помощью кнопки MENU (меню) (режим съемки)

Для настройки меню съемки нажмите на кнопку **MENU**, находясь в режиме съемки.

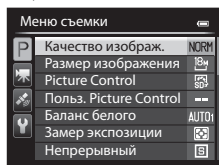
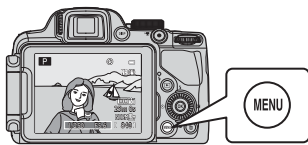

Доступные функции зависят от режима съемки.

Функция		P, S, A, M, U	SCENE ¹ 	EFFECTS ²
Качество изображ. (📖72)	✓	✓	✓	✓
Размер изображения (📖73)	✓	✓	✓	✓
Picture Control (📖68)	-	✓	-	-
Польз. Picture Control (📖68)	-	✓	-	-
Баланс белого (📖68)	-	✓	-	-
Замер экспозиции (📖68)	-	✓	-	-
Непрерывный (📖68)	-	✓	-	-
Чувствительность (📖69)	-	✓	-	-
Брекетинг экспозиции (📖69)	-	✓	-	-
Режим зоны АФ (📖69)	-	✓	-	-
Режим автофокуса (📖69)	-	✓	-	-
Попр. мощн. вспышки (📖69)	-	✓	-	-
Фильтр понижен. шума (📖69)	-	✓	-	-
Активный D-Lighting (📖69)	-	✓	-	-
Сохранить user settings (📖69)	-	✓	-	-
Сброс user settings (📖69)	-	✓	-	-
Память зума (📖69)	-	✓	-	-
Начальное полож. зума (📖69)	-	✓ ³	-	-

¹ Если диск выбора режимов повернут в положение **SCENE**, доступен выбор сюжета. В ряде сюжетных режимов можно выбрать другие настройки. Дополнительные сведения см. в разделе "Характеристики каждого сюжета" (📖37).

² В режиме **Специальн. эффекты** можно выбрать тип эффектов. Дополнительные сведения см. в разделе 📖47.

³ В режиме **U** эта функция недоступна.

Функции, которые нельзя использовать в комбинации

















Некоторые настройки нельзя применять одновременно с другими функциями (📖75).

Дополнительные сведения

Дополнительные сведения см. в разделе "Основные операции меню" (📖10).

Параметры, доступные в меню съемки

Функция	Описание	
Качество изображ. ¹	Настройка качества изображения (коэффициента сжатия) ( 72). По умолчанию задано значение Normal .	72
Размер изображения ¹	Задайте размер изображения для записи ( 73). По умолчанию используется настройка  8u 4896x3672 .	73
Picture Control ¹ (COOLPIX Picture Control)	Измените настройки записи изображений в соответствии с сюжетом съемки и собственными предпочтениями. По умолчанию задано значение Стандарт .	 26
Польз. Picture Control (Пользовательский COOLPIX Picture Control)	Позволяет сохранить параметры, настроенные для COOLPIX Picture Control, с помощью которых задаются настройки редактирования сохраняемых снимков в соответствии с сюжетом или предпочтениями пользователя.	 30
Баланс белого ¹	Цвета снимка настраиваются таким образом, чтобы в большей степени соответствовать цветам, видимым глазом. Хотя для большинства видов освещения можно использовать настройку по умолчанию Авто (нормальный) (настройка по умолчанию), для достижения нужного результата также можно выбрать значение баланса белого, соответствующее условиям естественного освещения или определенному источнику света. <ul style="list-style-type: none"> Предустановленное значение ручной настройки применяется к режимам съемки P, S, A, M и U. 	 31
Замер экспозиции ¹	Выбор метода измерения яркости объекта фотокамерой. Фотокамера изменяет экспозицию (сочетание выдержки и диафрагмы) в соответствии с полученными данными о яркости. По умолчанию задано значение Матричный .	 33
Непрерывный ¹	Выбор режима для создания серии снимков. <ul style="list-style-type: none"> Настройка по умолчанию: Покадровый (т.е. за один раз создается только один снимок). Если выбран режим Непрерывная В, Непрерывная Н, Буфер предв. съемки или BSS (42), при нажатии спусковой кнопки затвора до конца выполняется фотосъемка в непрерывном режиме. Если выбран режим Непр. В: 120 кадров/с, Непр. В: 60 кадров/с или Мультикадр 16, при нажатии спусковой кнопки затвора до конца в непрерывном режиме создается заданное количество снимков. Если выбран режим Интерв. съемка, при однократном нажатии спусковой кнопки затвора до конца снимки создаются в непрерывном режиме с заданным интервалом в режимах 30 секунд, 1 минута, 5 минут или 10 минут. 	 34

Функция	Описание	
Чувствительность ¹	Установка высокой чувствительности позволяет делать снимки темных объектов. Кроме этого, съемку объектов примерно одинаковой яркости можно выполнить с меньшей выдержкой, чтобы уменьшить смазывание изображения из-за перемещения объекта съемки или дрожания фотокамеры. Если чувствительность имеет значение Авто (настройка по умолчанию), фотокамера задает чувствительность автоматически. <ul style="list-style-type: none"> В режиме М (Ручной) чувствительность будет зафиксирована на значении ISO 80, если выбрана настройка Авто или Авто с фикс. диап. 	 38
Брекетинг экспозиции	При непрерывной съемке экспозиция (яркость) может меняться автоматически. По умолчанию задано значение Выкл.	 39
Режим зоны АФ ¹	Выбор метода определения фотокамерой зоны фокусировки, если для режима автофокусировки задано значение Приоритет лица ( 80), Авто, Ручной выбор, Центр (нормальный), Центр (широкий), Ведение объекта или АФ с обнаруж. объекта ( 79).	 40
Режим автофокуса	Если выбран параметр Покадровый АФ (настройка по умолчанию), фотокамера выполняет фокусировку только при нажатии спусковой кнопки затвора наполовину. Если выбрать параметр Непрерывный АФ , фотокамера выполняет фокусировку, даже если спусковая кнопка затвора не нажата наполовину. Может раздаваться звуковой сигнал фокусировки фотокамеры.	 44
Попр. мощн. вспышки	Регулировка мощности вспышки. Используйте этот параметр, если вспышка слишком или недостаточно яркая. По умолчанию задано значение 0.0 .	 45
Фильтр понижен. шума	Настройка интенсивности воздействия функции понижения шума, обычно применяемой при сохранении снимка. По умолчанию задано значение Нормальный .	 45
Активный D-Lighting	Предотвращение потери контрастных элементов на ярко освещенных и затененных участках при фотосъемке. По умолчанию задано значение Выкл.	 46
Сохранить user settings	Сохранение текущих настроек в режиме U ( 53) диска выбора режимов.	53
Сброс user settings	Сброс настроек, сохраненных для положения U диска выбора режимов.	54
Память зума	При использовании рычажка зуммирования и выборе значения Вкл. для данного параметра фотокамера выполняет пошаговое изменение фокусного расстояния (эквивалентное формату 35мм [135] угла зрения) вариообъектива, заданного предварительно. По умолчанию задано значение Выкл. <ul style="list-style-type: none"> Выберите Вкл. и нажмите кнопку , чтобы открыть экран настройки фокусного расстояния. Нажмите кнопку  для переключения между значениями Вкл. /Выкл., затем нажмите кнопку мультиселектора  для подтверждения выбора. 	 47
Начальное полож. зума ²	При включении фотокамеры положение зума перемещается на фокусное расстояние (эквивалентно формату угла зрения в 35мм [135]) вариообъектива, заданное предварительно. По умолчанию задано значение 24 мм .	 47

Функции, настраиваемые с помощью кнопки **MENU** (меню) (режим съемки)

- ¹ Если эта функция присвоена кнопке **Fn** (function) с использованием опции **Кнопка Fn**, меню ее настроек также можно вывести на экран, нажав во время съемки на кнопку **Fn** (function).
См. дополнительную информацию об использовании кнопки Fn (function) в разделе  71.
- ² В режиме **U** эта функция недоступна.

Функции, настраиваемые с помощью кнопки Fn (Function)

Описанные ниже функции также можно задать, нажав на кнопку **Fn** (function), а не открывая соответствующее меню нажатием на кнопку **MENU**.

- Эту функцию можно использовать в режимах съемки **P, S, A, M** и **U**.

Качество изображ. (📖72)	Непрерывный (📖68)
Размер изображения (📖73)	Чувствительность (📖69)
Picture Control (📖68)	Режим зоны АФ (📖69)
Баланс белого (📖68)	Подавл. вибраций (📖104)
Замер экспозиции (📖68)	

1 Откройте экран съемки и нажмите на кнопку **Fn** (function).

- Отображаются меню функций **Fn Кнопка Fn** и настройки функции (настройка по умолчанию **Непрерывный**), заданные последними для кнопки **Fn** (function).



2 Используйте мульти-selector, чтобы выбрать пункт меню.

- Чтобы назначить другую функцию, выберите меню функции **Fn Кнопка Fn** и нажмите на кнопку **OK**. Затем выберите желаемую функцию в открывшемся меню.



3 После того как функция назначена, нажмите на кнопку **OK** или на кнопку **Fn** (function).

- Фотокамера вернется к экрану съемки.

Изменение качества и размера изображения

Для записи можно настроить качество изображения (коэффициент сжатия) и размер изображения.

Качество изображ.

Если выбрано более высокое качество изображения, на снимке сохраняется больше деталей, но количество изображений, которые можно сохранить (📖74), уменьшается, поскольку увеличивается размер файла.

Откройте экран съемки → кнопка **MENU** (📖10) → Меню съемки → Качество изображ.

Функция	Описание
FINE Fine	Качество изображения выше Normal . Коэффициент сжатия: примерно 1:4
NORM Normal (настройка по умолчанию)	Обычное качество изображения, пригодное в большинстве случаев. Коэффициент сжатия: примерно 1:8

Настройка качества изображения

- На выбранный параметр качества изображения указывает символ, отображаемый на мониторе во время съемки и просмотра (📖12 - 14).
- Качество изображения можно изменить, выбрав параметр **Качество изображ.** и повернув диск управления, когда на экране откроются меню.
- Данная настройка также применяется к другим режимам съемки (за исключением режимов **U** и **Простая панорама** и **3D-фотосъемка** в сюжетном режиме).
- Некоторые настройки нельзя применять одновременно с другими функциями. Дополнительные сведения см. в разделе "Функции, которые нельзя использовать в комбинации" (📖75).

Дополнительные сведения









- Дополнительные сведения см. в разделе "Число оставшихся кадров" (📖74).
- Дополнительные сведения см. в разделе "Имена файлов и папок" (📖90).

Размер изображения

Для создаваемых снимков можно задать размер изображения (число пикселей).

Чем больше размер снимка, тем больше может быть его размер при печати или отображении, на котором не будет заметен эффект зернистости; но при этом сокращается количество снимков, которые можно сохранить (📖74).

Откройте экран съемки → кнопка MENU (📖10) → Меню съемки → Размер изображения

Функция ¹	Соотношение сторон (по горизонтали: по вертикали)	Размер отпечатка ² (см) (прибл.)
 4896×3672 (настройка по умолчанию)	4:3	41 × 31
 3264×2448	4:3	28 × 21
 2272×1704	4:3	19 × 14
 1600×1200	4:3	13 × 10
 640×480	4:3	5 × 4
 4864×2736	16:9	41 × 23
 1920×1080	16:9	16 × 9
 4896×3264	3:2	41 × 28
 3672×3672	1:1	31 × 31

¹ Общее число сделанных снимков, а также число снимков с горизонтальной и с вертикальной ориентацией. Например:  **4896×3672** = прибл. 18 мегапикселей, 4896 × 3672 пикселей

² Размер отпечатка при разрешении 300 точек на дюйм.

Размеры отпечатков рассчитываются делением числа пикселей на разрешение принтера (точек на дюйм) и умножением полученного результата на 2,54 см. Тем не менее, при одном и том же размере изображения снимки, напечатанные с более высоким разрешением, печатаются в размере меньше указанного, а снимки, напечатанные с более низким разрешением — в размере больше указанного.

Настройка размера изображения

- На выбранный параметр размера изображения указывает символ, отображаемый на мониторе во время съемки и просмотра (📖12 - 14).
- Размер изображения можно изменить, выбрав параметр **Размер изображения** и повернув диск управления, когда на экране откроется меню.
- Данная настройка также применяется к другим режимам съемки (за исключением режимов **U** и **Простая панорама** и **3D-фотосъемка** в сюжетном режиме).
- Некоторые настройки нельзя применять одновременно с другими функциями. Дополнительные сведения см. в разделе "Функции, которые нельзя использовать в комбинации" (📖75).

Число оставшихся кадров

В таблице ниже приведено примерное число снимков, которые можно сохранить на карте памяти емкостью 4 Гб. Обратите внимание: из-за сжатия файлов формата JPEG возникает значительная разница между количеством фактически сохраняемых изображений, зависящая от композиции изображения, даже при использовании карт памяти одинаковой емкости и при одинаковых настройках качества и размера изображения.

Кроме этого, количество сохраняемых изображений может зависеть и от модели карты памяти.

Размер изображения	Качество изображ.	Число оставшихся кадров (4 Мб)
 4896x3672	Fine	420
	Normal	740
 3264x2448	Fine	930
	Normal	1650
 2272x1704	Fine	1880
	Normal	3350
 1600x1200	Fine	3650
	Normal	6350
 640x480	Fine	20 100
	Normal	30 100
 4864x2736	Fine	560
	Normal	1000
 1920x1080	Fine	3440
	Normal	6030
 4896x3264	Fine	470
	Normal	840
 3672x3672	Fine	550
	Normal	990

- Если число оставшихся кадров составляет 10 000 или более, отображается число "9999".
- После извлечения карты памяти проверьте индикатор, показывающий количество снимков, которые могут быть сохранены во внутренней памяти (прибл. 15 Мб) на экране во время съемки.



Печать снимков размера 1:1

При печати снимков с установленным коэффициентом соотношения сторон 1:1 задайте для принтера настройку "Рамка". Возможность печати снимков в формате 1:1 зависит от принтера.

За дополнительными сведениями обращайтесь к руководству по эксплуатации принтера или к авторизованному дилеру изготовителя принтера.

Функции, которые нельзя использовать в комбинации

Некоторые настройки нельзя применять одновременно с другими функциями.

Функции ограниченного применения	Настройка	Описание
Режим вспышки	Режим фокусировки (📖62)	Если выбрана настройка ▲ (бесконечность), вспышка недоступна.
	Непрерывный (📖68)	Если для съемки выбран режим Непрерывная В , Непрерывная Н , Буфер предв. съемки , Непр. В: 120 кадров/с , Непр. В: 60 кадров/с , BSS или Мультикадр 16 , вспышка недоступна.
	Брекетинг экспозиции (📖69)	Вспышка недоступна.
Автоспуск/Таймер улыбки	Режим зоны АФ (📖69)	Если выбран режим съемки Ведение объекта , автоспуск/таймер улыбки недоступен.
Режим фокусировки	Таймер улыбки (📖60)	Если активирован таймер улыбки, устанавливается режим фокусировки АФ (автофокусировка).
	Режим зоны АФ (📖69)	Если для съемки выбран режим Ведение объекта , функция МФ (ручная фокусировка) недоступна.
Качество изображ.	Непрерывный (📖68)	Если для съемки выбран режим Буфер предв. съемки или Мультикадр 16 , параметр Качество изображ. получает фиксированное значение Normal .
Размер изображения	Непрерывный (📖68)	<ul style="list-style-type: none"> Если для съемки выбран режим Буфер предв. съемки, параметр Размер изображения получает фиксированное значение F3M (2048×1536 пикселей). Если для съемки выбран режим Непр. В: 120 кадров/с, параметр Размер изображения получает фиксированное значение UVA (640×480 пикселей); если выбран режим Непр. В: 60 кадров/с, параметр Размер изображения получает фиксированное значение 16:9 2M (1920×1080 пикселей). Если для съемки выбран режим Мультикадр 16, параметр Размер изображения получает фиксированное значение F3M (2560×1920 пикселей).
Чувствительность	Непрерывный (📖68)	Если для съемки выбран режим Буфер предв. съемки , Непр. В: 120 кадров/с , Непр. В: 60 кадров/с или Мультикадр 16 , параметр Чувствительность получает фиксированное значение Авто .
	Активный D-Lighting (📖69)	<ul style="list-style-type: none"> Если для параметра Чувствительность задано значение Авто, а для функции Активный D-Lighting — любой режим, отличный от Выкл., максимальное значение чувствительности — ISO 800. Если при съемке для режима Активный D-Lighting выбрано значение, отличное от Выкл., режимы 1600, 3200 или Ni-1 в меню Чувствительность недоступны.
Баланс белого	Picture Control (📖68)	Если для съемки выбран режим Монохромно , параметр Баланс белого получает фиксированное значение Авто (нормальный) .
Picture Control	Активный D-Lighting (📖69)	Если для съемки используется режим Активный D-Lighting , параметр Контраст нельзя настроить вручную.

Функции, которые нельзя использовать в комбинации

Функции ограниченного применения	Настройка	Описание
Непрерывный/ Брекетинг экспозиции	Активный D-Lighting (📖 69)	Значение параметра Замер экспозиции сбрасывается до Матричный , если для функции Активный D-Lighting выбран любой режим, кроме Выкл.
	Непрерывный (📖 68)/ Брекетинг экспозиции (📖 69)	Непрерывную съемку и режим Брекетинг экспозиции нельзя использовать одновременно. Значение параметра Брекетинг экспозиции сбрасывается до Выкл. , если для функции Непрерывный выбран любой режим, кроме Покадровый . Значение параметра Непрерывный сбрасывается до Покадровый , если для функции Брекетинг экспозиции выбран любой режим, кроме Выкл.
	Автоспуск (📖 59)	Режимы Непрерывная В , Непрерывная Н , Буфер предв. съемки и BSS нельзя использовать одновременно с автоспуском. Если задан автоспуск, выполняется один снимок.
	Таймер улыбки (📖 60)	Если фотокамера обнаруживает улыбающиеся лица, и нажата кнопка спуска затвора, выполняется съемка только одного кадра. Если задан параметр Буфер предв. съемки , непрерывная съемка выполняется в режиме Покадровый . Если задан таймер интервала съемки, после выполнения одного кадра съемка прекращается автоматически.
	Picture Control (📖 68)	Если выбран режим съемки Монохромно , нельзя использовать функцию Брекетинг экспозиции .
Режим зоны АФ	Таймер улыбки (📖 60)	Фотокамера выполняет съемку с использованием функции распознавания лиц независимо от того, применяется ли функция Режим зоны АФ .
	Режим фокусировки (📖 62)	<ul style="list-style-type: none"> Если для съемки выбран параметр, отличный от Ведение объекта, и установлен режим фокусировки ▲ (бесконечность), фотокамера фокусируется на бесконечность вне зависимости от заданного варианта Режим зоны АФ. Если выбран режим MF (ручная фокусировка), режим зоны АФ задать нельзя.
	Picture Control (📖 68)	Когда выбран параметр АФ с обнаруж. объекта и для параметра Picture Control задано значение Монохромно , фотокамера фокусируется на лице или выбирает из 9 зон фокусировки те зоны фокусировки, в которых объект находится к ней ближе всего.
	Баланс белого (📖 68)	Когда выбран параметр АФ с обнаруж. объекта и для параметра Баланс белого задано значение Ручная настройка , Лампа накаливания , Лампа дн. света или выполнена тонкая подстройка баланса белого, фотокамера фокусируется на лице или выбирает из 9 зон фокусировки те зоны фокусировки, в которых объект находится к ней ближе всего.

Функции ограниченного применения	Настройка	Описание
Режим автофокуса	Таймер улыбки (📖60)	Режим автофокусировки невозможно изменить, если выполняется съемка с таймером улыбки.
	Режим фокусировки (📖62)	Если выбран режим фокусировки ▲ (бесконечность), то в режиме автофокусировки используется настройка Покадровый АФ .
	Режим зоны АФ (📖69)	Если для съемки выбран режим Приоритет лица , параметр Режим зоны АФ получает фиксированное значение Покадровый АФ .
Активный D-Lighting	Чувствительность (📖69)	Если для параметра Чувствительность выбрано значение 1600, 3200 или Hi-1 , режим Активный D-Lighting недоступен.
Печать даты	Непрерывный (📖68)	Если для съемки используется режим Буфер предв. съемки, Непр. В: 120 кадров/с или Непр. В: 60 кадров/с , функция печати даты недоступна.
Настройка звука	Непрерывный (📖68)	Если в меню съемки выбран режим Непрерывная В, Непрерывная Н, Буфер предв. съемки, Непр. В: 120 кадров/с, Непр. В: 60 кадров/с, BSS или Мультикадр 16 , звук затвора отключается.
	Брекетинг экспозиции (📖69)	Звук затвора отключается.
Предуп. о закр. глаз	Таймер улыбки (📖60)/Непрерывный (📖68)/Брекетинг экспозиции (📖69)	Предупреждение о закрытии глаз не отображается при использовании таймера улыбки, а также если для параметра Непрерывный задано значение, отличное от Покадровый , или включен брекетинг экспозиции.
Цифровой зум	Таймер улыбки (📖60)	Если используется таймер улыбки, цифровой зум недоступен.
	Режим фокусировки (📖62)	Цифровой зум нельзя использовать в режиме MF (ручная фокусировка).
	Непрерывный (📖68)	Если выбран режим Мультикадр 16 , цифровой зум недоступен.
	Режим зоны АФ (📖69)	Если выбран режим Ведение объекта , цифровой зум недоступен.
	Память зума (📖69)	Если для параметра Память зума задано значение Вкл. , цифровой зум недоступен.

☑ Цифровой зум. Примечания

- В некоторых режимах съемки цифровой зум использовать нельзя.
- При использовании цифрового зума варианты настроек режима зоны АФ и режима замера ограничены (👁71).

Диапазон управления выдержкой (режимы **P, S, A, M**)

Диапазон управления выдержкой зависит от положения зума, значения диафрагмы или чувствительности. Помимо этого, диапазон управления меняется при следующих настройках непрерывной съемки.

Настройка		Диапазон управления
Чувствительность (📖69) ¹	Авто ² , Авто с фикс. диап. ²	1/4000 ³ - 1 с (режим P, S, A) 1/4000 ³ - 8 с (режим M)
	ISO 80, 100	1/4000 ³ - 8 с
	ISO 200, 400	1/4000 ³ - 4 с
	ISO 800	1/4000 ³ - 2 с
	ISO 1600	1/4000 ³ - 1 с
	ISO 3200, Hi 1	1/4000 ³ - 1/2 с
Непрерывный (📖68)	Непрерывная В, Непрерывная Н, BSS	1/4000 ³ - 1/30 с
	Буфер предв. съемки, Мультикадр 16	1/4000 - 1/30 с
	Непр. В: 120 кадров/с	1/4000 - 1/125 с
	Непр. В: 60 кадров/с	1/4000 - 1/60 с
	Съемка с таймером интервала	1/4000 ³ - 1 с (до 1/2 с, если задана чувствительность ISO 3200 или Hi 1)

¹ Диапазон настройки чувствительности ограничивается в соответствии с настройкой непрерывной съемки (📖75).

² В режиме **M** чувствительность имеет фиксированное значение ISO 80.

³ Если задано значение диафрагмы от f/6.6 до f/8.3 и объектив выдвинут в максимальное широкоугольное положение, максимальная выдержка составляет 1/4000 секунды. Выдержка становится длиннее, если объектив находится в телескопическом положении и увеличена диафрагма. Если задано значение диафрагмы f/8.3 (максимальная диафрагма) и объектив выдвинут в максимальное широкоугольное положение, максимальная выдержка составляет 1/2500 секунды.

Фокусировка на объекте

При настройке фокусировки зона или диапазон фокусировки зависят от режимов съемки и фокусировки (📖62).

- В режиме съемки **P, S, A, M, U** или в режиме специальных эффектов зону фокусировки можно задать, выбрав **Режим зоны АФ** (📖69) в меню съемки.

Использование функции "АФ с обнаруж. объекта"

Если для режима **Режим зоны АФ** in **P, S, A, M** или **U** задана настройка **АФ с обнаруж. объекта**, то во время выполнения следующих операций при нажатии спусковой кнопки затвора наполовину фотокамера отрегулирует фокусировку.

- Обнаружив основной объект съемки, фотокамера фокусируется на нем. Когда объект окажется в фокусе, зоны фокусировки, соответствующие размеру объекта, подсвечиваются зеленым (возможно подсвечивание нескольких зон).

При обнаружении человеческого лица фотокамера в первую очередь фокусируется на нем.

- Фотокамера поддерживает 9 зон фокусировки. Если фотокамера не обнаружила основной объект съемки, она автоматически выбирает зоны фокусировки, в которых объект находится к ней ближе всего. Когда объект окажется в фокусе, зоны фокусировки подсвечиваются зеленым.

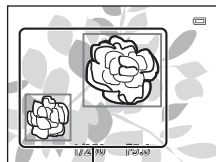

Зона фокусировки

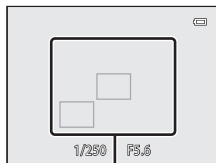

Зона фокусировки

☑ Использование функции "АФ с обнаруж. объекта". Примечания

- В зависимости от условий съемки фотокамера выбирает различные объекты в качестве основных.
- В следующих ситуациях фотокамера может неправильно распознать основной объект съемки:
 - Если объект съемки очень темный или яркий
 - Если на основном объекте съемки отсутствуют четко выраженные цвета
 - Если в результате компоновки кадра основной объект съемки оказывается у края монитора
 - Если основной объект съемки состоит из нескольких одинаковых сегментов
- В нижеописанных ситуациях фотокамера фокусируется на лице или выбирает из 9 зон фокусировки те зоны фокусировки, в которых объект находится к ней ближе всего.
 - Если для параметра **Picture Control** выбрано значение **Монохромно**
 - Если для параметра **Баланс белого** выбрано значение **Ручная настройка, Лампа накаливания, Лампа дн. света**, или выполняется тонкая подстройка баланса белого

Использование функции распознавания лиц

При нижеуказанных настройках фотокамера автоматически фокусируется на лицах с помощью функции распознавания лиц. Если фотокамера обнаруживает несколько лиц, лицо, на котором она фокусируется, окружается двойной рамкой, а другие лица — одинарными рамками.

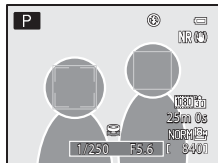

Настройка	Число лиц, которые может обнаружить фотокамера	Зона фокусировки (двойная рамка)
Функция Приоритет лица выбрана для режима Режим зоны АФ (☞69) в режиме P, S, A, M или U . Сюжетные режимы Автовыбор сюжета, Портрет, Ночной портрет, Портрет питомца* (☞36)	До 12	Лицо, расположенное наиболее близко к фотокамере
☑ (Таймер улыбки) (☞60)	До 3	Лицо, расположенное наиболее близко к центру кадра

* Если для параметра **Автосп. для пор. пит.** задано значение **OFF** и выбран режим **Портрет питомца**, фотокамера обнаруживает лица (☞44).

- Если в режиме **Приоритет лица** нажать спусковую кнопку затвора наполовину, когда лица не обнаружены, или при кадрировании снимка, на котором лица отсутствуют, фотокамера автоматически выбирает зоны фокусировки (до 9), в которых объект съемки находится ближе всего к фотокамере.
- В режиме **Автовыбор сюжета** зона фокусировки меняется в соответствии с сюжетом, выбранным фотокамерой.
- Если при нажатии наполовину спусковой кнопки затвора в сюжетном режиме **Портрет** или **Ночной портрет** фотокамера не распознала ни одного лица, фокусировка будет выполнена на объекте в центре кадра.
- Если выбран ☑ (таймер улыбки) и при нажатии наполовину спусковой кнопки затвора фотокамера не распознала ни одного лица, фокусировка будет выполнена на объекте в центре кадра.

☑ Распознавание лиц. Примечания

- Возможность обнаружения лиц фотокамерой зависит от нескольких факторов, в том числе от того, смотрит ли объект съемки в фотокамеру. Помимо этого, фотокамера может не распознать лица в следующих ситуациях:
 - если лица частично скрыты солнцезащитными очками или другими предметами;
 - когда лица занимают в кадре слишком много или слишком мало места.
- Когда в кадре находится несколько лиц, обнаружение лиц и фокусировка фотокамеры на них зависит от нескольких факторов, включая направление, в котором смотрит объект съемки.
- В редких случаях (например, описанных в разделе "Автофокусировка" (☞81)) объект съемки может оказаться не в фокусе, даже если двойная рамка вокруг него подсвечена зеленым. Если фотокамера не фокусируется, попробуйте использовать "Блокировка фокусировки" (☞81).

📄 Просмотр снимков, сделанных с помощью функции распознавания лиц

- Во время просмотра фотокамера автоматически поворачивает снимки в соответствии с ориентацией лиц, обнаруженных во время съемки (кроме снимков, сделанных в режиме **Непрерывный** (☞68) или **Брекетинг экспозиции** (☞69)).
- При увеличении изображения в режиме полнокадрового просмотра путем вращения кнопки зуммирования в сторону **T** (📄) изображение увеличивается по центру лица, обнаруженного во время съемки (☞82).

Блокировка фокусировки

Чтобы сфокусироваться на объекте, расположенном не в центре кадра, когда режим зоны АФ имеет значение "Центр", используйте блокировку фокусировки.

- При использовании блокировки фокусировки расстояние между фотокамерой и объектом не должно меняться.
- Если спусковая кнопка затвора нажата наполовину, экспозиция блокируется.

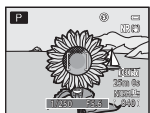

Наведите фотокамеру на объект съемки, по которому необходимо осуществить фокусировку.



Нажмите спусковую кнопку затвора наполовину.

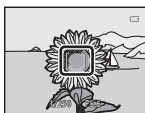

Убедитесь, что зона фокусировки светится зеленым.



Удерживая спусковую кнопку затвора нажатой наполовину, скомпонуйте кадр повторно.



Для съемки нажмите спусковую кнопку затвора до конца.

Автофокусировка

В описанных ниже ситуациях возможна некорректная работа автофокусировки. В указанных ниже редких случаях, несмотря на то что зона фокусировки или индикатор фокусировки подсвечены зеленым, объект может оказаться не в фокусе.

- Объект съемки очень темный.
- Объекты в кадре резко контрастируют друг с другом (например, солнце находится позади объекта съемки, и объект сильно затемнен).
- Объект съемки не контрастирует с фоном (например, при съемке человека в белой рубашке на фоне белой стены).
- На разных расстояниях от фотокамеры расположено несколько объектов (например, животное, загороженное прутьями клетки).
- Объекты, состоящие из нескольких одинаковых сегментов (жалюзи, здания с окнами одинаковой формы, расположенными в несколько рядов, и т.п.).
- Объект съемки быстро движется.

В вышеописанных ситуациях попробуйте несколько раз повторить фокусировку, нажимая спусковую кнопку наполовину, или настройте фокусировку на другой объект и воспользуйтесь фиксацией фокусировки. При блокировке фокусировки убедитесь, что расстояние между фотокамерой и объектом съемки, на котором выполнена блокировка фокусировки, равно расстоянию до фактического объекта съемки.

Фокусировку фотокамеры также можно осуществить вручную (📖62, 🕶️2).

Функции просмотра

Увеличение при просмотре

Выберите изображение для увеличения в режиме просмотра и поверните рычажок зуммирования в направлении **T** (Q).

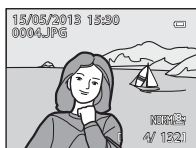
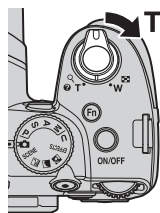

Снимок отображается в режиме полнокадрового просмотра.

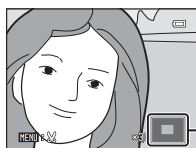

Снимок увеличен.

Указатель отображаемого фрагмента снимка

Операции, выполняемые во время увеличения при просмотре

Функция	Операция	Описание
Настройка увеличения	W (Q) / T (Q)	<ul style="list-style-type: none"> • Коэффициент зуммирования можно увеличить примерно в 10 раз. • Зум также можно отрегулировать вращением основного диска управления.
Перемещение отображаемого фрагмента		Переместите отображаемый фрагмент.
Кадрирование	MENU	Обрежьте кадр по границе, отображенной на экране, и сохраните в отдельном файле (Q 16).
Возврат в режим полнокадрового просмотра	OK	Возврат в режим полнокадрового просмотра.

Увеличение изображений, записанных с использованием функции распознавания лиц или питомцев

Снимки, сделанные в режиме распознавания лиц (Q 80) или питомцев (Q 44), увеличиваются по центру лица или морды животного, распознанных во время съемки (кроме изображений, записанных в режиме **Непрерывный** (Q 68) или **Брекетинг экспозиции** (Q 69)). Если во время съемки фотокамера распознала несколько лиц, для отображения другого лица используйте кнопки **▲**, **▼**, **◀** и **▶**. Чтобы увеличить область снимка, в которой нет лиц, измените коэффициент зуммирования и нажмите кнопку **▲**, **▼**, **◀** или **▶**.

Просмотр нескольких изображений (просмотр уменьшенных изображений и просмотр календаря)

В режиме просмотра поверните рычажок зуммирования в направлении **W** (🗉).

Эта функция дает возможность просматривать несколько изображений одновременно, упрощая поиск.

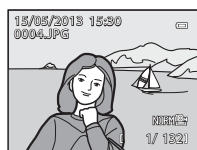
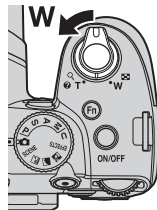

Режим полнокадрового просмотра



Просмотр уменьшенных изображений (4, 9, 16 и 72 изображения на экране)



Просмотр календаря

Операции, доступные при просмотре уменьшенных изображений и просмотре календаря

Функция	Операция	Описание
Изменение количества отображаемых изображений	W (🗉) / T (🔍)	<ul style="list-style-type: none"> Изменение количества отображаемых изображений (4, 9, 16 или 72 изображения на экране) Если отображается 72 изображения, поверните кнопку зуммирования в положение W (🗉), чтобы переключиться в режим просмотра календаря. Если отображается календарь, поверните кнопку зуммирования в положение T (🔍), чтобы переключиться в режим просмотра 72 изображений.
Выбор изображения или даты		<ul style="list-style-type: none"> В режиме просмотра уменьшенных изображений можно выбрать изображение. В режиме просмотра календаря можно выбрать дату.
Возврат в режим полнокадрового просмотра	OK	<ul style="list-style-type: none"> В режиме просмотра уменьшенных изображений выбранное изображение будет показано в режиме полнокадрового просмотра. В режиме просмотра календаря будет показан первый снимок, снятый в выбранную дату, в режиме полнокадрового просмотра.

🗉 Просмотр календаря. Примечание

Снимки, сделанные, когда на фотокамере не была настроена дата, обрабатываются как снимки с датой создания "1 января 2013 г."





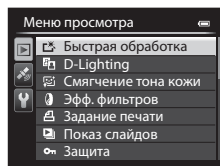
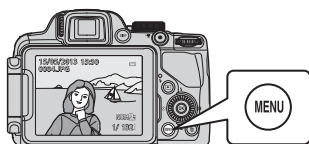





Функции, настраиваемые с помощью кнопки MENU (меню) (режим просмотра)

При просмотре изображений в режиме полнокадрового просмотра или в режиме просмотра уменьшенных изображений нажмите на кнопку **MENU**, чтобы настроить меню просмотра (📖10).



Доступные меню просмотра

Функция	Описание	📖
📄 Быстрая обработка ^{1, 2, 3}	Создание обработанных изображений с повышенным контрастом и насыщенностью.	👓12
📄 D-Lighting ^{1, 3}	Создание копий снимков с повышенной яркостью и контрастом путем увеличения яркости темных участков снимка.	👓12
📄 Смягчение тона кожи ^{1, 2, 3}	При использовании этой функции фотокамера обнаруживает лица на созданных снимках и создает их копии, на которых оттенки кожи лица смягчены.	👓13
📄 Эфф. фильтров ^{1, 3}	Применение различных эффектов с использованием цифрового фильтра. Доступные эффекты: Софт-фильтр, Выборочный цвет, Лучи, Рыбий глаз, Эффект миниатюры, Картина и Виньетирование.	👓14
📄 Задание печати ^{4, 5}	При печати на принтере снимков, сохраненных на карте памяти, с помощью функции задания печати можно выбрать снимки для печати и указать необходимое количество копий каждого снимка.	👓52
📄 Показ слайдов	Просмотр снимков, сохраненных во внутренней памяти или на карте памяти, в автоматическом режиме показа слайдов.	👓54
🔒 Защита ⁵	Защита выбранных снимков и видеороликов от случайного удаления.	👓55
📄 Повернуть снимок ^{3, 4, 5}	Выбор ориентации отображения сохраненных снимков в режиме просмотра.	👓55
📄 Уменьшить снимок ^{1, 3}	Создание уменьшенной копии текущего снимка. С помощью этой функции создаются копии снимков для размещения на веб-страницах или для передачи по электронной почте.	👓15

Функция	Описание	
 Звуковая заметка ³	Запись звуковых заметок с помощью микрофона фотокамеры и связь этих заметок со сделанными снимками. Звуковые заметки также можно воспроизвести и удалить.	 56
 Копирование ⁵	Копирование снимков с карты памяти во внутреннюю память фотокамеры и наоборот. Эту функцию также можно использовать для копирования видеороликов.	 57
 Свойства отобр. послед.	Отображение последовательно сделанных снимков по отдельности или только основного снимка в последовательности.	 58
 Выбрать основн. снимок ⁵	Изменение основного снимка для серии последовательно сделанных снимков (снимки в последовательности,  8). <ul style="list-style-type: none"> При изменении данной настройки, прежде чем отобразить меню, выберите нужную последовательность. 	 58

¹ Эта функция предназначена для редактирования выбранного изображения и сохранения результата в отдельном файле.

Однако учтите, что следующие снимки отредактировать невозможно.

- Изображения с соотношением сторон 16:9, 3:2 или 1:1
- Снимки, сделанные в режиме **Простая панорама** или **3D-фотосъемка**



Ограничения также применяются к снимкам, отредактированным с помощью функции обработки (11).

² Снимки, вырезанные из видеороликов, нельзя отредактировать с помощью функций быстрой обработки и смягчения тона кожи.

³ Эту функцию нельзя применить к изображениям, входящим в последовательность, если отображается только основной снимок. Чтобы использовать эту функцию, нажмите кнопку  и откройте отдельные изображения перед открытием меню.

⁴ Эта функция неприменима к снимкам, сделанным в сюжетном режиме **3D-фотосъемка**.

⁵ Выберите изображение на экране выбора изображений. Дополнительные сведения см. в разделе "Использование экрана выбора изображений" (86).

Дополнительные сведения о каждой функции см. в главах "Редактирование снимков" (10) и "Меню просмотра" (52) раздела "Руководство".

Использование экрана выбора изображений

Экран выбора изображений открывается в перечисленных ниже меню.

В некоторых пунктах меню можно выбрать только один снимок; другие пункты меню дают возможность выбора нескольких снимков.

Функции, позволяющие выбрать только одно изображение	Функции, позволяющие выбрать несколько изображений
<ul style="list-style-type: none"> • Меню просмотра: Повернуть снимок (👁55), Выбрать основн. снимок (👁58) • Меню настроек: Выбрать снимок в Экран приветствия (👁64) • PictBridge (при подключенном принтере): Отпечатать выбор (👁20) 	<ul style="list-style-type: none"> • Меню просмотра: Выбрать снимки в Задание печати (👁52), Защита (👁55), Выбранные снимки в Копирование (👁57) • PictBridge (при подключенном принтере) : Отпечатать выбор в Меню печати (👁21) • Удалить выбр. снимки в разделе "Удалить" (📖33)

Чтобы выбрать изображения, выполните описанные ниже действия.

1 Чтобы выбрать нужное изображение, поверните мультиселектор либо нажмите кнопку ◀ или ▶.

- Поверните кнопку зуммирования в направлении **T** (🔍) для перехода в режим полнокадрового просмотра или в направлении **W** (📐), чтобы переключиться на просмотр 12 уменьшенных изображений.
- Если используются функции, допускающие выбор только одного изображения, перейдите к шагу 3.



2 Нажмите кнопку ▲ или ▼, чтобы выбрать ON или OFF (или количество копий).

- Если выбран параметр **ON**, изображение отмечается символом (☑). Повторите шаги 1 и 2 для выбора дополнительных изображений.



3 Нажмите кнопку OK, чтобы подтвердить сделанный выбор.

- Если выбрано, например, **Удалить выбр. снимки**, открывается диалоговое окно подтверждения. Выполните экранные инструкции.

Подключение фотокамеры к телевизору, ПК или принтеру

Со снимками и видеороликами будет удобнее работать, если вы подключите фотокамеру к телевизору, ПК или принтеру.

- Прежде чем подключать фотокамеру к внешнему устройству, убедитесь в том, что батарея достаточно заряжена, и выключите фотокамеру. В дополнение к данному документу, информация о методах подключения и доступных операциях приведена в документации к соответствующему устройству.

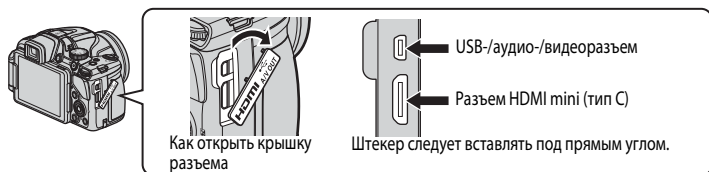

Просмотр снимков с помощью телевизора

🔍 17



Снимки и видеоролики, сохраненные в фотокамере, можно просмотреть на экране телевизора.

Метод подключения: подключите видео- и аудиоразъемы аудио-/видеокабеля EG-CP 16, входящего в комплект фотокамеры, к гнезду для подключения на телевизоре. Можно также подключить отдельно приобретенный кабель HDMI (тип C) к разьему HDMI телевизора.

Просмотр и сортировка снимков на ПК

📖 88



Передав снимки и видеоролики на ПК, можно не только воспроизводить их, но и применять к ним несложную обработку, управлять данными об изображениях. Метод подключения: подключите фотокамеру к USB-разьему ПК USB-кабелем, входящим в комплект фотокамеры.

- Перед подключением установите на компьютер программу ViewNX 2 с компакт-диска "ViewNX 2", входящего в комплект поставки. Дополнительные сведения о том как использовать "ViewNX 2" CD-ROM и о передаче снимков на компьютер см. в разделе 📖90.
- Если к компьютеру подключены какие-либо USB-устройства, получающие от него питание, то прежде чем подключать к нему фотокамеру, эти устройства необходимо отключить. Одновременное подключение к ПК фотокамеры и другого устройства, получающего питание через USB, может привести к неисправности фотокамеры или чрезмерному количеству питания, поступающего с ПК, которое может повредить фотокамеру или карту памяти.

Печать изображений без использования ПК

🔍 19



Подключив фотокамеру к PictBridge-совместимому принтеру, можно печатать снимки, не используя ПК.

Метод подключения: подключите фотокамеру к USB-разьему принтера USB-кабелем, входящим в комплект фотокамеры.

Использование программы ViewNX 2

ViewNX 2 – это универсальная программа, с помощью которой можно передавать, просматривать, редактировать и публиковать снимки.

Установите ViewNX 2, используя ViewNX 2 CD-ROM.

Ваши инструменты для работы с изображениями ViewNX 2™



Установка программы ViewNX 2

- Необходимо подключение к Интернету.

Совместимые операционные системы

Windows

Windows 8, Windows 7, Windows Vista, Windows XP

Macintosh

Mac OS X 10.6, 10.7, 10.8

Обратитесь к веб-сайту Nikon за подробными сведениями о системных требованиях, включая новейшую информацию о совместимости операционных систем.

1 Включите компьютер и вставьте в дисковод компакт-диск ViewNX 2 CD-ROM.

- Windows: если на экране появляются инструкции, относящиеся к работе с CD-ROM, выполните указанные действия для перехода к экрану установки.
- Mac OS: когда откроется окно **ViewNX 2**, дважды щелкните значок **Welcome** (Приветствуем вас).

2 Выберите язык в соответствующем диалоговом окне, чтобы открыть окно программы установки.

- Если нужный язык недоступен, щелкните **Region Selection** (Выбор региона), чтобы выбрать другой регион, а затем выберите нужный язык (в выпуске для Европы кнопка **Region Selection** (Выбор региона) недоступна).
- Для отображения окна программы установки щелкните **Next** (Далее).



3 Начните установку.

- Рекомендуем выбрать в окне программы установки пункт **Installation Guide** (Руководство по установке), чтобы ознакомиться со справкой по установке и требованиями к системе, прежде чем устанавливать программу **ViewNX 2**.
- В окне программы установки щелкните **Typical Installation (Recommended)** (Обычная установка (рекомендуется)).

4 Загрузите программу.

- Когда откроется окно **Software Download** (Загрузка программы), щелкните **I agree - Begin download**. (Я принимаю - Начать загрузку).
- Для установки программного обеспечения выполните инструкции на экране.

5 Когда отобразится экран завершения установки, закройте программу установки.

- Windows: щелкните **Yes** (да).
- Mac OS: щелкните **OK**.

Будет установлено следующее ПО:

- ViewNX 2 (состоит из трех модулей, перечисленных ниже)
 - Nikon Transfer 2: для передачи снимков на компьютер
 - ViewNX 2: для просмотра, редактирования и печати переданных снимков
 - Nikon Movie Editor (Редактор видеороликов): для выполнения базовых операций редактирования переданных видеороликов
- Panorama Maker (для создания панорамы из нескольких снимков, сделанных в режиме "Съемка панорамы")

6 Извлеките компакт-диск ViewNX 2 CD-ROM из дисковод.

Передача снимков на компьютер

1 Выбор способа копирования снимков на компьютер.

Выберите один из следующих способов:

- **Прямое подключение через USB.** Выключите фотокамеру и убедитесь в том, что в нее вставлена карта памяти. Подключите фотокамеру к компьютеру с помощью прилагаемого USB-кабеля. Фотокамера включится автоматически. Для передачи изображений, сохраненных во внутренней памяти фотокамеры, извлеките карту памяти из фотокамеры до ее подключения к компьютеру.

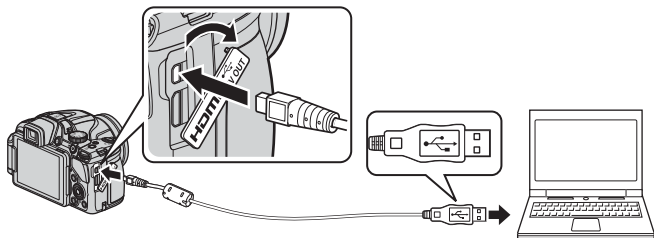

- **Гнездо для карты SD.** Если ваш компьютер оснащен гнездом для карты памяти SD, ее можно вставить непосредственно в это гнездо.
- **Устройство для чтения карт памяти SD.** Подключите устройство для чтения карт памяти (приобретается отдельно у сторонних поставщиков) к компьютеру и вставьте в него карту памяти.

Если появится сообщение с приглашением на выбор программы, выберите Nikon Transfer 2.

• При использовании ОС Windows 7

Если появится диалоговое окно, представленное на иллюстрации справа, выполните приведенные ниже действия, чтобы выбрать Nikon Transfer 2.

- 1 Под пунктом **Import pictures and videos** (Импорт снимков и видеоклипов) нажмите **Change program** (Изменить программу). В отобразившемся на экране диалоговом окне выбора программы выберите **Import File using Nikon Transfer 2** (Импортировать файл, используя Nikon Transfer 2) и нажмите **OK**.



- 2 Дважды щелкните **Import File** (Импортировать файл).

Если на карте памяти много изображений, запуск программы Nikon Transfer 2 может занять некоторое время. Подождите, пока программа Nikon Transfer 2 откроется.

✓ Подключение USB-кабеля

Подключение может быть не определено, если фотокамера подключена к компьютеру через концентратор USB.

2 Передача снимков на компьютер.

- Убедитесь, что имя подсоединенной фотокамеры или съемного диска отображается в строке заголовка Nikon Transfer 2 (1) "Options" (Настройки) как "Source" (Источник).
- Щелкните **Start Transfer** (Начать передачу) (2).

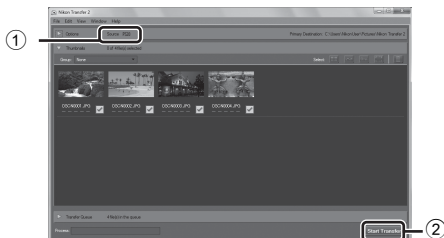

- При настройках по умолчанию на компьютер копируются все снимки с карты памяти.

3 Завершение подключения.

- Если фотокамера соединена с компьютером, выключите фотокамеру и отсоедините USB-кабель.
- При отключении от компьютера устройства для чтения карт памяти выберите в ОС компьютера параметр извлечения съемного диска, соответствующий карте памяти, а затем извлеките карту из устройства для чтения или из гнезда.

Просмотр снимков

Откройте программу ViewNX 2.

- Когда передача будет завершена, снимки начнут отображаться в ViewNX 2.
- Дополнительную информацию об использовании программы ViewNX 2 см. в интерактивной справке.



Запуск программы ViewNX 2 вручную

- **Windows:** дважды щелкните ярлык **ViewNX 2** на рабочем столе.
- **Mac OS:** щелкните значок **ViewNX 2** в Dock.

Запись и просмотр видеороликов

Запись видеороликов

Чтобы записать видеоролик, просто нажмите кнопку **●** (кнопку видеосъемки **▶**).

При видеосъемке применяются те же настройки цветовых тонов, баланса белого и других параметров, что и при фотосъемке.

- Во внутреннюю память можно записать только короткий видеоролик. Используйте для видеозаписи карту памяти (Класса 6 или выше).

1 Включите фотокамеру и откройте экран съемки.

- Символ параметров видео указывает на тип записанного видеоролика (📖 96).

* Максимальная длина видеоролика, приведенная на иллюстрации, отличается от фактической.

Параметры видео

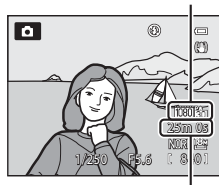

Максимальная длина видеоролика*

2 Для того чтобы начать видеозапись, нажмите кнопку **●** (кнопку видеосъемки **▶**).

- Фотокамера фокусируется на объекте в центре кадра. Во время записи зона фокусировки не отображается.
- Дополнительные сведения см. в разделе "Фокусировка и экспозиция во время видеозаписи" (📖 93).
- Дополнительные сведения см. в разделе "Приостановка записи видеороликов" (📖 93).
- Если для видеозаписи задано значение **1080P** **1080★/30p** в пункте **Параметры видео** (т.е. соотношение сторон 16:9), на экране съемки выбирается соотношение сторон 16:9 (видео записывается в той области, которая показана на экране справа). Нажмите кнопку **DISP** (отображение информации на экране), чтобы отобразилась сетка кадрирования видео (📖 9) для проверки отображаемого в кадре диапазона видеоролика перед видеозаписью.

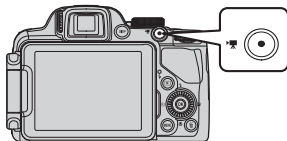





- На мониторе отображается приблизительная оставшаяся продолжительность видеоролика. Если карта памяти не установлена, отображается символ **⏸**, и видеоролик записывается во внутреннюю память.
- Когда будет достигнута максимальная продолжительность видеоролика, запись автоматически прекратится.



3 Чтобы прекратить видеозапись, нажмите кнопку **●** (кнопку видеосъемки **▶**).

Фокусировка и экспозиция во время видеозаписи

- В процессе видеозаписи фокусировку можно отрегулировать как описано ниже, в соответствии с настройкой **Режим автофокуса** (📖96), заданной в меню видео.
 - **AF-S Покадровый АФ** (настройка по умолчанию): Блокировка фокусировки при нажатии кнопки  для начала записи. Чтобы отрегулировать фокусировку и вернуться в режим автофокусировки при видеозаписи, нажмите кнопку мультиселектора .
 - **AF-F Непрерывный АФ**: Фокусировка многократно регулируется, даже во время видеозаписи.
- Если выбран режим фокусировки (📖62) **MF** (ручная фокусировка), отрегулируйте фокусировку вручную. В процессе видеозаписи фокусировку можно отрегулировать: поверните мультиселектор по часовой стрелке, чтобы сфокусироваться на близко расположенных объектах, или против часовой стрелки, чтобы сфокусироваться на удаленных объектах.
- Возможна некорректная работа автофокусировки (📖81). В такой ситуации попробуйте использовать **MF** (ручная фокусировка) (📖62, ) или задайте для параметра **Режим автофокуса** в режиме видео значение **AF-S Покадровый АФ** (настройка по умолчанию), а затем используйте блокировку фокусировки (📖81) для записи.
- Если во время видеозаписи нажать кнопку мультиселектора , экспозиция будет заблокирована. Для разблокировки нажмите кнопку  еще раз.

Приостановка записи видеороликов

Если во время видеозаписи нажать кнопку мультиселектора , запись приостанавливается (кроме случаев, когда используется функция  **iFrame 540/30p**,  **iFrame 540/25p** или записывается видео HS). Чтобы возобновить запись, еще раз нажмите кнопку . Если пауза в записи продлится более 5 минут или если будет нажата кнопка , запись прекратится.

Использование зума во время видеозаписи. Примечания

- В режиме съемки видеороликов индикатор зума не показан.
- Если используется цифровой зум, качество изображения ухудшается.
- Если вы начнете видеозапись без применения цифрового зума и повернете рычажок зуммирования в положение **T (Q)**, зуммирование будет прекращено при достижении максимального коэффициента оптического зуммирования. Чтобы включить цифровой зум, отпустите кнопку зуммирования и снова поверните ее в положение **T (Q)**. Когда видеозапись завершится, цифровой зум выключится.

✓ Запись изображений и сохранение видеороликов. Примечание

Индикатор, показывающий количество оставшихся снимков или максимальную продолжительность видеозаписи, мигает во время записи изображений или сохранения видеоролика. **Не открывайте крышку батарейного отсека/гнезда карты памяти для извлечения батареи или карты памяти при мигающем индикаторе.** Это может привести к потере данных, повреждению фотокамеры или карты памяти.

✓ Запись видеороликов. Примечания

- Если видеоролик сохраняется на карту памяти, рекомендуется использовать карту памяти SD класса скорости 6 или выше (□□21). Если скорость передачи данных карты низкая, может произойти неожиданное прекращение записи видео.
- Звуки управления зуммированием, а также звуковые сигналы зуммирования, автофокусировки, подавления вибраций или управления диафрагмой при изменении яркости могут сохраняться в записи.
- При видеозаписи на мониторе могут наблюдаться следующие дефекты изображения. Эти дефекты сохраняются в записанных видеороликах.
 - При освещении лампами дневного света, ртутными или натриевыми лампами на изображении могут появляться полосы.
 - Объекты, быстро движущиеся из одного края кадра в другой, например, движущийся поезд или машина, могут искажаться.
 - При панорамном движении фотокамеры изображение на заснятом видеоролике может полностью искажаться.
 - При перемещении фотокамеры могут возникать остаточные изображения источников света или других ярких участков.

✓ Температура фотокамеры. Примечания

- Фотокамера может нагреться, если видеозапись выполняется длительное время, или фотокамера используется при высокой температуре окружающей среды.
- Если во время видеозаписи происходит чрезмерно интенсивное повышение температуры внутри фотокамеры, возможна автоматическая остановка видеозаписи для предотвращения внутренних повреждений. В такой ситуации 10-секундный индикатор обратного отсчета (⏰ 10s) появляется на мониторе, затем фотокамера автоматически останавливает запись и выключается после появления сообщения **Во избежание перегрева камера будет выключена.** Не включайте фотокамеру, пока она не охладится. Затем ее снова можно использовать.

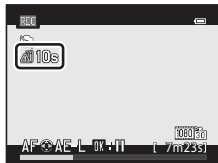

📎 Функции, доступные при видеозаписи

- При видеозаписи также применяются настройки поправки экспозиции и параметра **Баланс белого**, заданные в меню съемки (□□67).
- Если выбран режим фокусировки (👁) (макросъемка), фотокамера способна выполнить зуммирование ближе к объекту видеосъемки. Прежде чем приступить к видеозаписи, проверьте настройки.
- Можно использовать автоспуск (□□59). Если включен автоспуск, при нажатии кнопки (●) (кнопки видеосъемки) (📷) фотокамера начинает запись видеоролика через 10 или через 2 секунды.
- Вспышка не работает.
- Перед началом видеозаписи нажмите кнопку **MENU**, чтобы открыть вкладку (📷) (видео) и задать настройки в меню видео (□□96).

Запись видеороликов в режиме HS (высокоскоростном)



Если для параметра **Параметры видео** (📷96) в меню видеозаписи задано значение **480i20/480i100 HS 480/4x**, **720i50/720i100 HS 720/2x** или **1080i15/1080i25 HS 1080/0,5x**, возможна запись видеороликов, воспроизводимых в замедленном или в ускоренном режиме.

Дополнительные сведения

- Дополнительные сведения см. в разделе "Максимальная длина видеоролика" (👁50).
- Дополнительные сведения см. в разделе "Имена файлов и папок" (👁90).

Сохранение фотографий во время видеозаписи

Если во время видеозаписи полностью нажать на спусковую кнопку затвора, будет сохранен один кадр. Во время сохранения фотоснимка видеозапись продолжается.

- Максимальное количество кадров, которые можно сохранить во время видеозаписи (10) и символ  отображаются в верхнем левом углу монитора. Если отображается символ , сохранение кадров невозможно.
- Для сохраняемых кадров задается размер изображения  (1920 x 1080).



Сохранение кадров во время видеозаписи. Примечания

- В описанных ниже ситуациях сохранение кадров во время видеозаписи невозможно.
 - Если запись видео приостановлена
 - Если видеозапись сохраняется во внутреннюю память.
 - Если оставшаяся продолжительность видеозаписи меньше 10 секунд.
 - Если для параметра **Параметры видео** (📷96) задано значение **1080i50 1080/60i**, **1080i50 1080/50i**, **480i10 480/30p**, **480i25 480/25p** или HS movie.
- При просмотре кадров видеоролика, которые были записаны во время съемки отдельного фотоснимка, могут возникнуть сбои.
- В записанном видеоролике может быть слышен звук спускаемого затвора, сопровождающий сохранение кадра.
- Если во время нажатия на спусковую кнопку затвора фотокамера перемещается, изображение может быть размазанным.



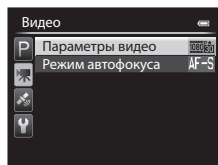

Функции, настраиваемые с помощью кнопки MENU (меню) (меню видео)

Откройте экран съемки → кнопка MENU → вкладка  (📖10)

Нажмите на кнопку **MENU** на экране съемки, чтобы открыть экран меню, и выберите вкладку , чтобы изменить перечисленные ниже настройки меню видео.



Доступные меню видео

Функция	Описание	
Параметры видео	Выбор типа видеоролика. Фотокамера поддерживает создание видеороликов со стандартной скоростью, а также видеороликов в режиме HS (высокоскоростном), которые можно воспроизводить в замедленном или ускоренном режиме. Настройка по умолчанию:  1080★/30p или  1080★/25p.	 48
Режим автофокуса	Выберите режим фокусировки фотокамеры при записи видеоролика со стандартной скоростью. Можно выбрать режим Покадровый АФ (настройка по умолчанию), в котором при начале видеосъемки фокусировка блокируется, или режим Непрерывный АФ , в котором фотокамера непрерывно фокусируется во время видеосъемки. Если выбран режим Непрерывный АФ , в записанных видеороликах может сохраниться звук фокусировки фотокамеры. Для того чтобы предотвратить запись звука фокусировки фотокамеры, выберите режим Покадровый АФ .	 51

Дополнительные сведения

Дополнительные сведения см. в разделе "Основные операции меню" (📖10).

Просмотр видеороликов

1 Чтобы выбрать режим просмотра, нажмите кнопку  (просмотр).

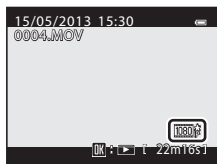

- Чтобы выбрать видеоролик, нажмите мультиселектор.
- Видеоролики помечены символом параметров видео ()50).



2 Нажмите кнопку , чтобы воспроизвести видеоролик.

Действия, доступные во время просмотра видеоролика

Для перемотки вперед или назад пользуйтесь мультиселектором. В верхней части монитора отобразятся кнопки управления просмотром.





Кнопкой мультиселектора  или  выберите нужную кнопку управления просмотром и нажмите кнопку , чтобы выполнить выбранное действие.

 Пауза



Во время просмотра Индикатор громкости

Действие	Элемент управления	Описание
Обратная перемотка		Обратная перемотка видеоролика выполняется кнопкой  .
Перемотка вперед		Перемотка видеоролика вперед выполняется кнопкой  .
Пауза		Когда просмотр приостановлен, с помощью кнопок управления просмотром в верхней части монитора можно выполнить следующие действия.
		 Покадровая обратная перемотка видеоролика. Для непрерывной обратной перемотки удерживайте нажатой кнопку  *.
		 Покадровая перемотка видеоролика вперед. Для непрерывной перемотки вперед удерживайте нажатой кнопку  *.
		 Извлечение и сохранение только необходимых фрагментов видеоролика ()24).
		 Сохранение кадра, извлеченного из видеоролика, в качестве отдельного снимка ()25).
		Возобновление просмотра.
Конец		Возврат в режим полнокадрового просмотра.

* Видеоролик также можно покадрово перематывать вперед или назад, вращая мультиселектор. Чтобы удалить видеоролик, выберите его в режиме полнокадрового просмотра ()32) или просмотра уменьшенных изображений ()83) и нажмите кнопку  ()33).

Регулировка громкости

Во время просмотра нажмите рычажок зуммирования **T/W** ()1).

Использование GPS

Включение записи данных GPS

Внутренняя система GPS фотокамеры принимает сигналы от GPS-спутников и вычисляет текущее время и местоположение фотокамеры.

На создаваемые снимки можно записать информацию о местоположении (широте и долготе).

Включение функций GPS

Нажмите кнопку **MENU** вкладки → 📷 (Параметры GPS) (📖11) → Параметры GPS

Прежде чем использовать функцию GPS, правильно настройте параметр **Часовой пояс и дата** (📖103).

- 1** Мульти-selectorом выберите **Запись данных GPS** и нажмите кнопку **OK**.

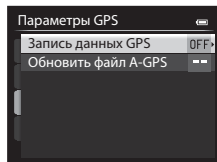

- 2** Выберите **Вкл.** и нажмите кнопку **OK**.

- Фотокамера примет сигналы GPS-спутников, и начнется позиционирование.
- По умолчанию задано значение **Выкл.**

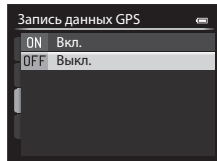

- 3** Нажмите кнопку **MENU**.

- Фотокамера возвратится к экрану съемки.
- Чтобы сигналы от GPS-спутников принимались, фотокамера должна находиться под открытым небом.





GPS. Примечания

- Перед использованием функций GPS прочитайте раздел "<Важно>GPS. Примечания" (📖).
- Если позиционирование выполняется в первый раз, если позиционирование не удалось выполнить в течение длительного времени, а также после замены батареи получение информации о местоположении занимает несколько минут.
- Местоположение GPS-спутников постоянно меняется.
В зависимости от местоположения и времени суток иногда определить местоположение не удается или на это требуется больше времени.
Для применения функции GPS фотокамеру необходимо использовать вне помещения так, чтобы над ней не располагалось много экранирующих объектов.
Прием сигнала будет более устойчивым, если направить антенну GPS (📡) в небо.
- В следующих местах сигналы блокируются или отражаются, что приводит к ошибкам позиционирования.
 - Внутри зданий или подземных сооружений
 - Между высотными зданиями
 - Под мостами
 - В туннелях
 - Рядом с ЛЭП высокого напряжения
 - Между деревьями
- Использование рядом с фотокамерой мобильного телефона с диапазоном 1,5 ГГц может помешать позиционированию.
- Не помещайте фотокамеру в металлизированный чехол во время позиционирования.
Если фотокамера покрыта металлизированным материалом, позиционирование невозможно.
- При значительной разнице сигналов со спутника GPS возможно отклонение до нескольких сотен метров.
- При позиционировании обращайте внимание на окружающую обстановку.
- Дата и время съемки, которые отображаются при воспроизведении снимков, задаются внутренними часами фотокамеры в момент съемки.
Время, полученное в ходе позиционирования и записанное на снимках, на фотокамере не отображается.
- Информация о местоположении записывается на первый снимок, сделанный в непрерывном режиме съемки.

Разрядка аккумулятора во время записи данных GPS

- Если для параметра **Запись данных GPS** задано значение **Вкл.**, функции GPS продолжают работать с заданной периодичностью примерно в течение 6 часов, даже после выключения фотокамеры. Также функции GPS продолжают работать во время записи данных журнала (📖 102), даже после выключения фотокамеры.
- Если для параметра **Запись данных GPS** задано значение **Вкл.**, батарея разряжается быстрее чем в нормальных условиях. Проверьте уровень зарядки батареи, особенно если фотокамера записывает данные журнала.

Индикатор приема GPS и информация о названиях географических объектов (POI)

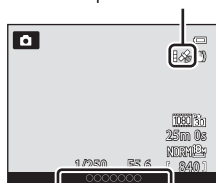

- Информация о приеме сигнала GPS отображается на экране съемки.
 - : сигналы принимаются от четырех спутников и более, местоположение определяется. На снимке сохраняется информация о месте съемки.
 - : сигналы принимаются от трех спутников, местоположение определяется. На снимке сохраняется информация о месте съемки.
 - : Сигналы спутников не принимаются. Если в фотокамере есть информация о местоположении, сохраненная за последнюю 1 минуту, эта информация будет записана на изображении.
 - : сигналы от спутников не принимаются, и определить местоположение невозможно. На снимке не сохраняется информация о месте съемки.
- Информация о названиях географических объектов — это сведения о местоположении ближайших географических объектов (сооружений) и прочие данные.
 - Если для параметра **Отобразить POI** в пункте **Точки интереса (POI)** меню Меню параметров GPS () задано значение **Вкл.**, во время съемки отображается информация о названии ближайшего географического объекта.
 - Если для параметра **Встроить POI** задано значение **Вкл.**, на снимке записывается информация о названии географического объекта.
 - Если информация о названии географического объекта записывается на изображение во время съемки, в режиме просмотра эта информация отображается, когда для параметра **Отобразить POI** задано значение **Вкл.**
- В зависимости от настройки параметра **Уровень детализации** в меню **Точки интереса (POI)** вместо информации о географическом объекте может отображаться символ "----". Кроме того, названия некоторых географических объектов могут не быть зарегистрированы или отличаться от отображаемых.

Прием сигналов GPS



Сведения о названии местности (информация о названиях географических объектов)

Снимки с записанной информацией о местоположении

- Если на снимках сохранена информация о местоположении ()¹⁴, во время просмотра они помечаются символом .
- Информацию о местоположении, сохраненную на снимке, можно проверить по карте с помощью программы ViewNX 2 после передачи снимка на компьютер ()⁸⁸.
- Фактическое место съемки может отличаться от информации GPS, записанной в файле изображения, по причине неточности информации о местоположении и различий в используемой геодезической системе.





Функции, настраиваемые с помощью кнопки MENU (меню) (меню функций GPS)

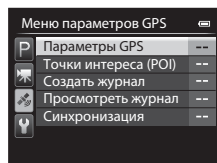



Нажмите кнопку MENU вкладки →  (Параметры GPS)  11)

Если на экране меню выбрана вкладка , в меню функций GPS можно изменить указанные ниже настройки.



Параметры, доступные в меню функций GPS

Функция	Описание	
Параметры GPS	<p>Запись данных GPS: если задано значение Вкл., сигналы GPS спутников принимаются, и начинается позиционирование  98). По умолчанию задано значение Выкл.</p> <p>Обновить файл A-GPS: для обновления файла A-GPS (вспомогательной системы GPS) используется карта памяти. Если используется новейший файл A-GPS, ускоряется процесс отслеживания для позиционирования.</p> <ul style="list-style-type: none"> Загрузите последний файл A-GPS с веб-сайта, указанного ниже, и используйте его для обновления. http://nikonimglib.com/agps2/index.html 	 59
Точки интереса (POI)	<p>Настройка важных объектов (POI, информации о названиях географических объектов).</p> <p>Встроить POI: если задано значение Вкл., на снимке записывается информация о названии географического объекта. По умолчанию задано значение Выкл.</p> <p>Отобразить POI: Если задано значение Вкл., информация о названии географического объекта отображается на экранах съемки и просмотра. По умолчанию задано значение Выкл.</p> <p>Уровень детализации: настройка уровня отображения информации о названии географического объекта. Чем выше уровень отображения, тем подробнее отображаемая географическая информация; при низком уровне отображения отображается информация по более широкому региону (например, названия стран).</p> <p>Изменить POI: можно изменить уровень информации о названиях географических объектов на снимке или удалить географическую информацию.</p>	 60

Функция	Описание	
Создать журнал	<p>Информация об измеренном местоположении записывается, пока не пройдет время, заданное с помощью настройки Интервал журнала, через интервалы времени, заданные с помощью параметра Начать журнал (только если для параметра Запись данных GPS в разделе Параметры GPS меню настройки GPS задано значение Вкл.).</p> <ul style="list-style-type: none"> Выберите Завершить журнал и сохраните записанные данные журнала на карту памяти. 	 61
Просмотреть журнал	<p>Можно проверить или удалить данные, сохраненные на карте памяти, выбрав Создать журнал, а затем — Завершить журнал.</p> <ul style="list-style-type: none"> Чтобы удалить данные журнала, выберите их и нажмите кнопку . 	 63
Синхронизация	<p>Сигналы спутников GPS используются для настройки даты и времени внутренних часов фотокамеры (только если для параметра Запись данных GPS в разделе Параметры GPS меню параметров GPS задано значение Вкл.).</p>	 63







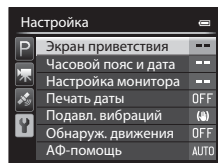

Общие настройки фотокамеры

Меню настройки







Нажмите кнопку **MENU** → вкладка  (настройка)  (11)







На экране меню выберите вкладку , чтобы открыть меню настройки. Можно изменить перечисленные ниже настройки.



Функция	Описание	
Экран приветствия	Задайте, должен ли отображаться экран приветствия при включении питания. Вы можете выбрать изображение для экрана приветствия. По умолчанию задано значение Нет .	 64
Часовой пояс и дата	Установка даты и времени на встроенных часах фотокамеры. С помощью настройки Часовой пояс вы можете задать часовой пояс, в границах которого вы в основном пользуетесь фотокамерой, и активировать/отключить режим летнего времени. Если задан пункт назначения  , фотокамера автоматически рассчитывает разницу во времени между пунктом назначения и домашним часовым поясом  и при сохранении изображения использует дату и время пункта назначения.	 65
Настройка монитора	Настройка отображения снимка после съемки, яркости экрана, а также отображения или скрытия сетки кадрирования или гистограмм на мониторе.	 67
Печать даты	Впечатывание даты и времени в процессе съемки. По умолчанию задано значение Выкл. Впечатывание даты невозможно в следующих случаях. - Если в качестве сюжетного режима выбрано Простая панорама, Съемка панорамы или 3D-фотосъемка - Если значение Буфер предв. съемки, Непр. В: 120 кадров/с или Непр. В: 60 кадров/с выбрано для параметра Непрерывный  (68) - Во время записи видео	 68

Функция	Описание	
<p>Подавл. вибраций</p>	<p>Уменьшение размазывания, которое возникает из-за дрожания фотокамеры при съемке. По умолчанию задано значение Нормальное.</p> <ul style="list-style-type: none"> • Если для параметра Подавл. вибраций задана настройка Активное, при съемке из автомобиля или при ходьбе по неровной поверхности будут компенсироваться относительно сильные точки фотокамеры. • Если используется штатив, выберите для этой настройки значение Выкл., чтобы в работе этой функции не возникли неполадки. • Если эта функция присвоена кнопке Fn (function) с использованием опции Кнопка Fn, меню ее настроек также можно вывести на экран, нажав во время съемки на кнопку Fn (function) (71). 	<p>69</p>
<p>Обнаруж. движения</p>	<p>Если в процессе съемки выявлено перемещение объекта съемки или дрожание фотокамеры, для уменьшения размазывания автоматически увеличивается чувствительность и выдержка. По умолчанию задано значение Выкл.</p> <p>Если фотокамера обнаружила собственное дрожание или перемещение объекта съемки и уменьшила выдержку, индикатор  подсвечивается зеленым.</p> <ul style="list-style-type: none"> • В определенных режимах съемки и при определенных настройках движение не контролируется. В такой ситуации индикатор  не отображается. 	<p>70</p>
<p>АФ-помощь</p>	<p>Если задано Авто (настройка по умолчанию), для облегчения фокусировки при слабом освещении во время съемки загорается вспомогательная подсветка АФ (30).</p> <ul style="list-style-type: none"> • Даже если выбран режим Авто, вспомогательная подсветка АФ может не сработать в зависимости от положения зоны фокусировки или выбранного сюжетного режима. 	<p>71</p>
<p>Цифровой зум</p>	<p>Если выбрано Вкл. (настройка по умолчанию), и оптический зум находится в максимальном телескопическом положении, поворот и удержание кнопки зуммирования в положении T (29) приводит к включению цифрового зума (29).</p> <ul style="list-style-type: none"> • Цифровой зум невозможно использовать одновременно с рядом настроек, например, с режимом съемки. 	<p>71</p>
<p>Боковой рычажок зум.</p>	<p>Выбор функции, выполняемой при вращении бокового рычажка зуммирования во время съемки. При выборе параметра Зуммирование (настройка по умолчанию) активируется управление рычажком зуммирования.</p>	<p>72</p>
<p>Настройка звука</p>	<p>Включение и отключение различных звуковых сигналов фотокамеры. По умолчанию звуковые сигналы включены.</p> <ul style="list-style-type: none"> • Если заданы определенные настройки, например, режим съемки, звуковые сигналы отключаются. 	<p>73</p>
<p>Авто выкл.</p>	<p>Установка периода времени, после истечения которого монитор выключается для уменьшения энергопотребления. По умолчанию задано значение 1 минута.</p>	<p>73</p>

Функция	Описание	
Форматир. памяти/ Форматир. карточки	<p>Вы можете отформатировать внутреннюю память (если карта памяти не установлена) или память карты (когда карта памяти установлена).</p> <ul style="list-style-type: none"> • При форматировании все данные, записанные во внутренней памяти или на карте памяти, удаляются, и их восстановление невозможно. Перед форматированием обязательно перенесите важные снимки на компьютер. 	 74
Язык/Language	Изменение языка экранных сообщений фотокамеры.	 74
Настройки ТВ	<p>Изменение параметров подключения к телевизору.</p> <ul style="list-style-type: none"> • Если при подключении фотокамеры к телевизору с помощью аудио-/видеокабеля на экране телевизора не появляется изображение, задайте для параметра Режим видео значение NTSC или PAL в соответствии с типом сигнала, который поддерживает данный телевизор. • Можно задать настройки HDMI. 	 75
Зарядка от ПК	<p>Если задана настройка Авто (настройка по умолчанию), батарею фотокамеры можно заряжать путем подключения фотокамеры к ПК (если ПК способен предоставлять питание другим устройствам).</p> <ul style="list-style-type: none"> • От ПК батарея может заряжаться дольше, чем от сетевого зарядного устройства EH-69P. 	 76
Переключ. управ. "Av/Tv"	<p>Переключения метода настройки гибкой программы, выдержки или значения диафрагмы.</p> <p>Если выбрана настройка Не переключ. управл. (настройка по умолчанию), для настройки гибкой программы или выдержки используется диск управления, а для настройки значения диафрагмы — мультиселектор.</p> <p>Если выбрана настройка Переключ. управл. (настройка по умолчанию), для настройки гибкой программы или выдержки используется мультиселектор, а для настройки значения диафрагмы — диск управления.</p> <ul style="list-style-type: none"> • Эта функция включается только в режимах съемки P.S.A.M или U. 	 78
Сброс нум. файлов	Если выбрано Да , последовательность нумерации файлов будет сброшена. После сброса будет создана новая папка и нумерация файлов последующих сделанных снимков начнется с "0001".	 78

Функция	Описание	
Предуп. о закр. глаз	Если при съемке в режимах, отличных от таймера улыбки  (80), но с применением функции распознавания лиц фотокамера обнаруживает, что человек на снимке, возможно, закрыл глаза сразу после того, как снимок был сделан, на мониторе появляется сообщение Кто-то моргнул? , чтобы пользователь проверил снимок. По умолчанию задано значение Выкл.	 79
Загрузка Eye-Fi	Активация или блокировка функции отправки изображений на компьютер с использованием карты Eye-Fi. Настройка по умолчанию: Включить (если карта Eye-Fi вставлена в фотокамеру).	 80
Инvertировать индик-ры	Изменение (+/-) направления отображения индикатора экспозиции в режиме съемки M .	 80
Сброс всех знач.	Восстановление стандартных настроек фотокамеры, действующих по умолчанию. • Ряд настроек, например Часовой пояс и дата и Язык/ Language , а также пользовательские настройки (user settings), сохраненные для диска выбора режимов U , не сбрасываются.	 81
Версия прошивки	Отображение текущей версии прошивки фотокамеры.	 84



Раздел "Руководство"

В разделе "Руководство" содержится подробная информация и советы по использованию фотокамеры.

Съемка

- Фотосъемка с ручной фокусировкой 2
- Использование режима "Простая панорама" (съемка и просмотр) 3
- Использование режима "Съемка панорамы" 6

Просмотр

- Просмотр снимков в последовательности 8
- Редактирование снимков 10
- Подключение фотокамеры к телевизору (для просмотра снимков) 17
- Подключение фотокамеры к принтеру (прямая печать) 19

Видеоролики

- Редактирование видеороликов 24

Меню

- Меню съемки (режим **P**, **S**, **A** или **M**) 26
- Меню видео 48
- Меню просмотра 52
- Меню параметров GPS 59
- Меню настройки 64

Дополнительная информация

- Сообщения об ошибках 85
- Имена файлов и папок 90
- Дополнительные принадлежности 92

Фотосъемка с ручной фокусировкой

Доступна в режимах съемки **P, S, A, M, U**, в режиме "Специальн. эффекты", а также в сюжетном режиме **Спорт**.

1 Нажмите кнопку мультиселектора ▼ (режим фокусировки).

- Мультиселектором выберите **MF** (ручная фокусировка) и нажмите кнопку **OK**.
- В верхней части монитора появляется символ **MF**, и увеличивается центральная часть изображения.

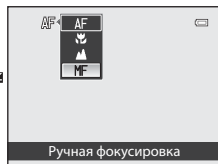
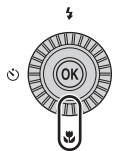

2 Отрегулируйте фокусировку.

- Отрегулируйте фокусировку мультиселектором, ориентируясь на изображение на мониторе.
- Для фокусировки поверните мультиселектор.
 - Поворот против часовой стрелки: фокусировка на удаленных объектах
 - Поворот по часовой стрелке: фокусировка на близких объектах
- Для более точной подстройки фокусировки поворачивайте мультиселектор медленно.
- При нажатии кнопки  сначала автофокусировка выполняется фотокамерой, а затем можно использовать ручную фокусировку. Выберите **Да** и нажмите кнопку **OK**, чтобы сфокусироваться на объекте в центре кадра с помощью функции автофокусировки.
- Для проверки компоновки кадра нажмите спусковую кнопку затвора наполовину. Чтобы сделать снимок, нажмите спусковую кнопку затвора до конца.

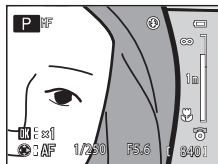

3 Нажмите кнопку **OK**.

- Заданные настройки фокусировки будут заблокированы.
- Чтобы сделать снимок, нажмите спусковую кнопку затвора до конца.
- Если вы захотите еще раз изменить параметры фокусировки, снова нажмите кнопку **OK**, чтобы опять войти в меню, приведенное в шаге 2.
- Для переключения обратно на автофокусировку вернитесь к шагу 1 и выберите какую-либо настройку, кроме **MF**.

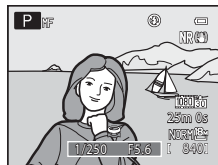

MF (Ручная фокусировка)

- Цифры, отображаемые на датчике в правой части монитора на шаге 2, указывают на расстояние (м) до объекта, который находится в фокусе, когда датчик указывает на центр. Фактический диапазон фокусировки на объекте зависит от значения диафрагмы и положения зума. Чтобы узнать, находится ли объект в фокусе, проверьте изображение на мониторе.
- Нажмите спусковую кнопку затвора наполовину для предварительного просмотра приблизительной глубины резко изображаемого пространства (зоны, которая находится в фокусе за объектом и перед объектом).
- Задайте для параметра **Боковой рычажок зум.** ( 72) в меню настройки значение **Ручная фокусировка**, чтобы на шаге 2 использовать боковой рычажок зуммирования вместо мультиселектора.
- Цифровой зум недоступен.

Использование режима "Простая панорама" (съемка и просмотр)

Фотосъемка в режиме "Простая панорама"

Поверните диск выбора режимов в положение SCENE → кнопка MENU → Панорама

- 1 Выберите Простая панорама и нажмите кнопку .

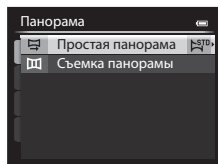

- 2 Выберите диапазон съемки, **Нормальная (180°)** или **Широкая (360°)**, и нажмите кнопку .

- Если фотокамера расположена горизонтально, доступны следующие размеры изображения (Ш x В):
 - **Нормальная (180°)**:
4800 x 920, если фотокамера перемещается по горизонтали;
1536 x 4800, если фотокамера перемещается по вертикали
 - **Широкая (360°)**:
9600 x 920, если фотокамера перемещается по горизонтали;
1536 x 9600, если фотокамера перемещается по вертикали
- Если фотокамера расположена вертикально, доступные сочетания направления перемещения и размера изображения (Ш x В) противоположны вышеуказанным.
- Снимки, сделанные в этом режиме, сохраняются с качеством изображения **Normal**.

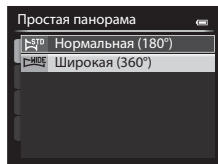

- 3 Скомпонуйте первый кадр панорамы и нажмите спусковую кнопку затвора наполовину, чтобы отрегулировать фокусировку.

- Зум блокируется в широкоугольном положении.
- На мониторе отображается кадрирующая разметка.
- Фотокамера фокусируется на объекте в центре кадра.
- Можно изменить поправку экспозиции (64).
- Если фокусировку или экспозицию не удается настроить на основной объект, попробуйте использовать блокировку фокусировки (81).

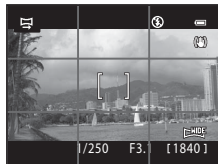

4 Нажмите спусковую кнопку затвора до конца и отпустите ее.

- Отобразится символ , указывающий направление съемки панорамы.





5 Медленно переместите камеру по прямой в одном из четырех направлений, чтобы начать съемку.

- Съемка начинается, когда фотокамера распознает направление съемки панорамы.
- Отображается индикатор текущей точки съемки.
- Когда шкала индикатора подходит к концу, съемка завершается.



Индикатор

Пример перемещения фотокамеры

- Пользователь плавно перемещает фотокамеру от одного края панорамы к другому, по горизонтали, по вертикали или по дуге.
- Если через 15 секунд (в режиме  **Нормальная (180°)**) или через 30 секунд (в режиме  **Широкая (360°)**) с момента начала съемки конец шкалы индикатора не будет достигнут, съемка прекратится.

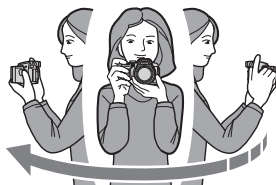

 **Простая панорама. Примечания**

- Область изображения сохраненного снимка будет уже, чем изображение на мониторе в момент съемки.
- Если фотокамера перемещается слишком быстро, сильно дрожит, или объект съемки слишком однородный (например, стена или какой-либо затененный объект), съемка завершается с ошибкой.
- Если съемка завершается до достижения половины диапазона панорамы, панорамные снимки не сохраняются.
- Если съемка завершается, когда отснято более половины диапазона панорамы, но конечная точка не достигнута, неснятый фрагмент панорамы сохраняется как серое поле.

Просмотр простой панорамы (прокрутка)

Переключитесь в режим просмотра (📖32), отобразите в режиме полнокадрового просмотра снимок, сделанный в режиме Простая панорама, и нажмите кнопку **OK**. Фотокамера отобразит короткую сторону снимка на весь экран и автоматически прокрутит отображаемую область снимка.

- Снимки, сделанные в режиме Простая панорама, помечаются символом **STD** или **WIDE**.
- Прокрутка снимка осуществляется в направлении съемки панорамы.
- Для прокрутки вперед или назад поверните мультиселектор. В верхней части монитора во время просмотра отображаются кнопки управления просмотром. Если выбрать панель управления просмотром кнопками мультиселектора **◀** или **▶** и нажать кнопку **OK**, можно выполнить следующие действия.

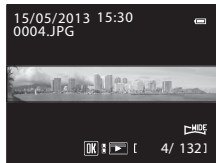

Действие	Элемент управления	Описание	
Обратная перемотка	◀	Быстрая прокрутка назад при нажатии кнопки OK .*	
Перемотка вперед	▶	Быстрая прокрутка вперед при нажатии кнопки OK .*	
Пауза	⏸	Когда просмотр приостановлен, с помощью кнопок управления просмотром в верхней части монитора можно выполнить следующие действия.	
		◀	Перемотка назад при нажатии кнопки OK .*
		▶	Прокрутка при нажатии кнопки OK .*
Пауза	▶	Перезапуск автоматической прокрутки.	
		■	Возврат в режим полнокадрового просмотра.

* Эти операции также можно выполнить путем вращения мультиселектора.

✓ **Просмотр снимков, сделанных в режиме "Простая панорама". Примечание**

Панорамные снимки, сделанные в режимах, отличных от режима Простая панорама фотокамеры COOLPIX P520, на данной фотокамере могут не прокручиваться и не масштабироваться.

Использование режима "Съемка панорамы"

Использование штатива упрощает компоновку кадра. При использовании штатива для обеспечения устойчивости фотокамеры во время съемки задайте для параметра **Подавл. вибраций** (🔊69) значение **Выкл.** в меню настройки.

Поверните диск выбора режимов в положение **SCENE** → кнопка **MENU** → 📷 Панорама

1 Выберите 📷 Съемка панорамы и нажмите кнопку **OK**.

- На мониторе появится символ 📷, показывающий направление, в котором будут соединены снимки.

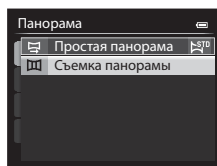

2 С помощью мультиселектора выберите направление и нажмите кнопку **OK**.

- Выберите направление соединения снимков в готовую панораму: вправо (➡), влево (⬅), вверх (⬆) или вниз (⬇).
- Желтый символ (➡) переместится в соответствии с выбранным направлением. Нажмите кнопку **OK**, чтобы выбрать направление. Отобразится белый символ выбранного направления (➡).
- При необходимости на этом этапе можно применить настройки режима вспышки (📖56), автоспуска (📖59), режима фокусировки (📖62) и поправки экспозиции (📖64).
- Для выбора другого направления нажмите кнопку **OK** еще раз.

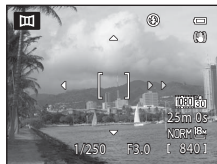

3 Выполните кадрирование первой части панорамы и сделайте первый снимок.

- Фотокамера фокусируется на объекте в центре кадра.
- 1/3 изображения будет отображаться прозрачной.

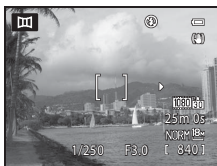

4 Сделайте следующий снимок.

- Совместите контуры следующего снимка таким образом, чтобы 1/3 его площади перекрывала предыдущий снимок, и нажмите спусковую кнопку затвора.
- Повторяйте эту операцию, пока не сделаете все снимки, необходимые для создания полного изображения.



5 После завершения съемки нажмите кнопку **OK**.

- Фотокамера вернется к шагу 2.

✓ Режим "Съемка панорамы". Примечания

- Прежде чем сделать первый снимок, задайте настройки режима вспышки, автоспуска, режима фокусировки и поправки экспозиции. После того как первый снимок будет сделан, эти настройки нельзя будет изменить. После создания первого снимка снимки нельзя будет удалять, а также нельзя будет изменять настройки зуммирования, параметров **Качество изображ.** (📖72) и **Размер изображения** (📖73).
- Серия панорамных снимков прерывается, если при съемке срабатывает функция автовыключения (👁️73). Для предотвращения подобной ситуации рекомендуется задать более длительное время для функции автовыключения.

📎 Индикатор **AE/AF-L** (блокировка экспозиции)

В режиме съемки панорамы, все снимки в панораме будут иметь такие же параметры выдержки, баланса белого и фокусировки, как и первый снимок.

После создания первого снимка на мониторе появляется символ **AE/AF-L**, означающий, что настройки экспозиции, баланса белого и фокусировки заблокированы.



📎 Создание панорамных снимков с помощью приложения **Panorama Maker**

Передайте снимки на ПК (📖90) и объедините их в один панорамный снимок с помощью программы **Panorama Maker**.

- Установите на ПК программу **Panorama Maker** с компакт-диска **ViewNX 2** (📖88), входящего в комплект фотокамеры.
- Дополнительные сведения об использовании программы **Panorama Maker** см. в инструкциях на экране и в информации, содержащейся в справке **Panorama Maker**.

📎 Дополнительные сведения

Дополнительные сведения см. в разделе "Имена файлов и папок" (👁️90).

Просмотр снимков в последовательности

Снимки, сделанные в режиме непрерывной съемки, сохраняются в группах (называемых "последовательностями"); каждая последовательность соответствует одному сеансу непрерывной съемки.

- **Непрерывная В, Непрерывная Н, Буфер предв. съемки, Непр. В: 120 кадров/с или Непр. В: 60 кадров/с** в пункте **Непрерывный** (👁️34) меню съемки
- **Спорт** (📖40) или **Непрерывный** в сюжетном режиме **Портрет питомца** (📖44)

В режимах полнокадрового просмотра или просмотра уменьшенных изображений (📖83) первый снимок в последовательности используется в качестве "основного", т.е. описывает последовательность в целом.

Последовательности



Если основной снимок в последовательности отображается в режиме полнокадрового просмотра, чтобы отобразить снимки из данной последовательности по отдельности, нажмите кнопку **OK**. Чтобы вернуться в режим отображения только основного снимка, нажмите кнопку мультиселектора **▲**.

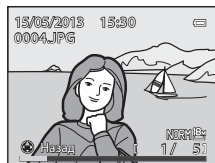

Если снимки в последовательности отображаются по отдельности, можно выполнить следующие действия.

- Выбор снимка: поверните мультиселектор или нажмите кнопку **◀** либо **▶**.
- Увеличение: поверните рычажок зуммирования в положение **T** (📖82).

✔ Последовательность. Примечание

Снимки, сделанные в режиме непрерывной съемки другими фотокамерами, не моделью COOLPIX P520, нельзя просматривать в качестве последовательности.

📝 Свойства отображаемой последовательности

Чтобы все последовательности отображались только в виде основного снимка или в виде отдельных изображений, воспользуйтесь параметром **Свойства отобр. послед.** (👁️58) в меню просмотра.

Если для параметра **Свойства отобр. послед.** задано значение **Отдельные снимки**, то при выборе определенного снимка в последовательности на мониторе отображается символ 📄.

📝 Изменение основного снимка в последовательности

Основной снимок в последовательности можно изменить с помощью функции **Выбрать основн. снимок** (👁️58) в меню просмотра.

Удаление снимков в последовательности

Если в меню просмотра для параметра **Свойства отобр. послед.** (👁️58) задано значение **Только основной снимок**, то при нажатии кнопки 🗑️ и выборе метода удаления будут удалены следующие снимки.

- Если отображается только основной снимок в последовательности:
 - **Текущий снимок**: при выборе последовательности удаляются все содержащиеся в ней снимки.
 - **Удалить выбр. снимки**: при выборе основного снимка на экране "Удалить выбр. снимки" (📖34) удаляются все содержащееся в последовательности снимки.
 - **Все снимки**: удаляются все снимки в отображаемой последовательности.
- Если выбрать основной снимок и нажать кнопку ОК для отображения снимков в последовательности по отдельности, а затем нажать кнопку 🗑️, методы удаления изменяются следующим образом.
 - **Текущий снимок**: удаление отображаемого снимка.
 - **Удалить выбр. снимки**: выбор в последовательности нескольких снимков, которые необходимо удалить, на экране "Удалить выбр. снимки" (📖34).
 - **Всю последовательн.**: удаляются все снимки в последовательности, в том числе отображаемый.

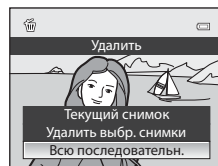

Функции меню просмотра, доступные при работе с последовательностями

Если во время просмотра последовательности снимков нажать кнопку **MENU**, вы получите доступ к следующим пунктам меню.

- | | | | |
|------------------------------------|--------|---------------------------------|--------|
| • Быстрая обработка ¹ | → 👁️12 | • Повернуть снимок ¹ | → 👁️55 |
| • D-Lighting ¹ | → 👁️12 | • Уменьшить снимок ¹ | → 👁️15 |
| • Смягчение тона кожи ¹ | → 👁️13 | • Звуковая заметка ¹ | → 👁️56 |
| • Эфф. фильтров ¹ | → 👁️14 | • Копирование ² | → 👁️57 |
| • Задание печати ² | → 👁️52 | • Свойства отобр. послед. | → 👁️58 |
| • Показ слайдов | → 👁️54 | • Выбрать основн. снимок | → 👁️58 |
| • Защита ² | → 👁️55 | | |

¹ Отобрав снимки по отдельности, нажмите кнопку **MENU**. Настройки применяются к отдельным снимкам.

² Если нажать кнопку **MENU** во время отображения только основного снимка, ко всем снимкам в последовательности будут применены одинаковые настройки. Отобрав снимки по отдельности, нажмите кнопку **MENU**, чтобы применить настройки к отдельным снимкам.

Редактирование снимков

Функции редактирования

Вы можете отредактировать изображения, используя описанные ниже функции. Отредактированные изображения сохраняются как отдельные файлы (👁️90).

Функция редактирования	Применение
Быстрая обработка (👁️12)	Простое создание копий снимков с увеличенным контрастом и большим цветовым насыщением.
D-Lighting (👁️12)	При помощи этой функции можно создать копию снимка с повышенными яркостью и контрастом, увеличив яркость темных участков.
Смягчение тона кожи (👁️13)	Смягчение оттенков кожи.
Эфф. фильтров (👁️14)	Применение различных эффектов с использованием цифрового фильтра. Доступные эффекты: Софт-фильтр , Выборочный цвет , Лучи , Рыбий глаз , Эффект миниатюры , Картина и Виньетирование .
Уменьшить снимок (👁️15)	При помощи этой функции можно создавать уменьшенные копии снимков, которые затем можно использовать, например, для отправки по электронной почте.
Кадрировать (👁️16)	Частичная обрезка изображения. Служит для увеличения части изображения или изменения композиции кадра.



Исходные снимки и отредактированные копии

- При удалении исходных снимков копии, созданные с помощью функций редактирования, не удаляются. При удалении копий, созданных с использованием функций редактирования, исходные снимки не удаляются.
- Отредактированные копии снимков сохраняются с той же датой и временем, что и исходные.
- При редактировании снимков с пометкой **Задание печати** (👁️52) или **Защита** (👁️55) на отредактированных копиях эти настройки не будут сохранены.

Дополнительные сведения

Дополнительные сведения см. в разделе "Имена файлов и папок" (👁️90).

Редактирование изображений. Примечания

- Нельзя зарегистрировать следующие снимки.
 - Изображения с соотношением сторон 16:9, 3:2 или 1:1
 - Снимки, сделанные в режиме **Простая панорама** или **3D-фотосъемка**
 - Снимки, сделанные другими фотокамерами, не моделью COOLPIX P520
- Если на снимке не обнаружены лица, смягчение тона кожи применить невозможно.
- При просмотре копии, созданной с помощью фотокамеры COOLPIX P520, на другой цифровой фотокамере в ряде ситуаций корректное отображение или перенос на компьютер оказываются невозможны.
- Если во внутренней памяти или на карте памяти не хватает места, функции редактирования недоступны.
- Прежде чем редактировать последовательность снимков в режиме отображения только основного снимка (8), выполните одно из приведенных ниже действий.
 - Нажмите кнопку , чтобы отобразить снимки по отдельности, а затем выберите нужный снимок.
 - Задайте для параметра **Свойства отобр. послед.** (58) значение **Отдельные снимки**, чтобы снимки в последовательности отображались по отдельности, а затем выберите снимок

Ограничения при редактировании изображений

При редактировании ранее отредактированных изображений действуют следующие ограничения.

Использованные функции редактирования	Дополнительные функции редактирования
Быстрая обработка D-Lighting	Можно использовать функции Смягчение тона кожи, Эфф. фильтров, Уменьшить снимок и кадрирование. Функции Быстрая обработка и D-Lighting нельзя использовать в сочетании друг с другом.
Смягчение тона кожи Эфф. фильтров	Можно применить другие функции редактирования.
Уменьшить снимок Кадрирование	Другие функции редактирования недоступны.

- К уже отредактированным копиям нельзя повторно применить ту же функцию редактирования.
- Для применения той или иной функции редактирования в сочетании с функцией "Уменьшить снимок" или "Кадрирование" сначала используйте нужную функцию редактирования, а в последнюю очередь — функцию "Уменьшить снимок" или "Кадрирование".
- Снимки, сделанные с применением функции "Смягчение тона кожи", можно отредактировать с помощью той же функции.
- Снимки, вырезанные из видеороликов, нельзя отредактировать с помощью функций быстрой обработки и смягчения тона кожи.

Быстрая обработка: повышение контраста и насыщенности

Выберите снимок (📖32) → кнопка MENU (📖10) →  Быстрая обработка

Нажмите кнопку мультиселектора ▲ или ▼, чтобы выбрать уровень настройки, затем нажмите кнопку ОК.

- Исходная версия будет отображена слева, отредактированная версия — справа.
- Для отмены нажмите кнопку ◀.
- Копии, созданные с помощью функции быстрой обработки, можно отличить по символу , отображающемуся в режиме просмотра (📖14).

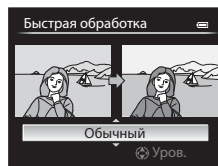

D-Lighting: повышение яркости и контраста



Выберите (📖32) → кнопка MENU (📖10) →  D-Lighting

Нажмите кнопку мультиселектора ▲ или ▼, чтобы выбрать уровень настройки, затем нажмите кнопку ОК.

- Исходная версия будет отображена слева, отредактированная версия — справа.
- Для отмены нажмите кнопку ◀.
- Копии, созданные с помощью функции D-Lighting, хранятся в отдельных файлах; их можно отличить по символу , отображающемуся в режиме просмотра (📖14).



Смягчение тона кожи: смягчение оттенков кожи



Выберите (32) → кнопка MENU (10) →  Смягчение тона кожи

1 Нажмите кнопку мультиселектора ▲ или ▼, чтобы выбрать уровень настройки, затем нажмите кнопку .

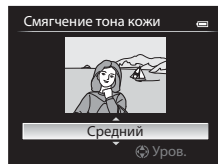
- Откроется экран подтверждения, и отобразится увеличенная часть снимка с лицом, к которому необходимо применить смягчение тона кожи.
- Для отмены нажмите кнопку ◀.



2 Подтвердите результат и нажмите кнопку .

- Можно визуально усовершенствовать 12 лиц, в порядке удаления от центра кадра.
- Если смягчение тона кожи применяется к нескольким лицам, для переключения между лицами воспользуйтесь кнопками мультиселектора ◀ и ▶.
- Для регулировки степени смягчения тона кожи нажмите кнопку MENU и вернитесь к шагу 1.
- Копии, созданные с помощью функции смягчения тона кожи, хранятся в отдельных файлах; их можно отличить по символу , отображающемуся во время просмотра (14).

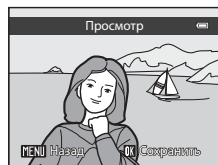

Смягчение тона кожи. Примечания

- В зависимости от условий съемки (например, от ориентации и яркости лица) лица иногда не распознаются, или не удастся достичь нужного эффекта.
- Если на снимке не обнаружены лица, выдается экранное предупреждение и снова открывается меню просмотра.

Эфф. фильтров: применение эффектов цифрового фильтра

Выберите снимок (📖32) → кнопка MENU (📖10) → Эфф. фильтров

Функция	Описание
Софт-фильтр	Деликатно смягчает фокус изображения от центра к краям. Если выбраны изображения, снятые с использованием функции распознавания лиц (📖80) или питомцев (📖44), область вокруг лица или морды животного будет размыта.
Выборочный цвет	Сохранение только выбранной палитры цветов; остальные цвета отображаются в черно-белой гамме.
Лучи	На изображении появляются лучи, расходящиеся от ярких объектов, например, от бликов солнечного света или уличных фонарей. Этот эффект подходит для ночных съемок.
Рыбий глаз	Эффект съемки через выпуклую линзу. Подходит для изображений, полученных в режиме макросъемки.
Эффект миниатюры	Эффект миниатюрной копии большого панорамного изображения. Подходит для снимков, сделанных с большой высоты, на которых основной объект съемки находится вблизи центра кадра.
Картина	Эффект живописного полотна.
Виньетирование	При создании изображения интенсивность периферического света уменьшается от центра к краям.

1 Нажмите кнопку мультиселектора ▲ или ▼, чтобы изменить тип эффекта фильтра, затем нажмите кнопку ОК.

- Если выбрано **Лучи**, **Рыбий глаз**, **Эффект миниатюры**, **Картина** или **Виньетирование**, перейдите к шагу 3.

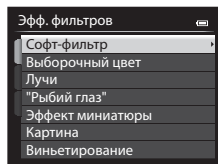

2 Выберите интенсивность применяемого эффекта и нажмите кнопку ОК.

- **Софт-фильтр**: нажмите ▲ или ▼, чтобы выбрать область.
- **Выборочный цвет**: нажмите ▲ или ▼, чтобы выбрать сохраняемый цвет.

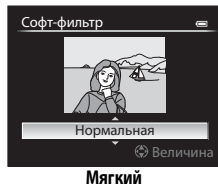

3 Проверьте результат применения эффекта и нажмите кнопку ОК.

- Для отмены нажмите кнопку ◀.
- Копии, созданные с помощью эффекта фильтра, хранятся в отдельных файлах; их можно отличить по символу 📖, отображающемуся во время просмотра (📖14).

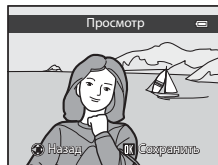

Уменьшить снимок: уменьшение размера изображения

Выберите снимок (📖32) → кнопка MENU (📖10) →  Уменьшить снимок

1 Кнопкой мультиселектора ▲ или ▼ выберите нужный размер копии и нажмите кнопку **OK**.

- Доступные размеры: **640×480**, **320×240** и **160×120**.

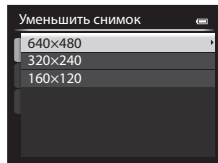

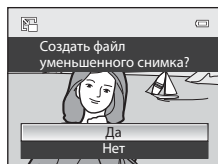

2 Выберите **Да** и нажмите кнопку **OK**.

- Созданные копии хранятся в отдельных файлах (с коэффициентом сжатия примерно 1:16).
- Изображения, созданные с помощью функции "Уменьшить снимок", в режиме просмотра будут показаны как уменьшенные изображения, с символом  (📖14).









Кадрирование: создание кадрированной копии

Используется для создания копий, содержащих только видимый на мониторе участок, когда символ **MENU**  отображается при включенном увеличении в режиме просмотра (82).

1 Увеличьте изображение для кадрирования (82).

2 Скомпонуйте копию кадра.



- Поверните рычажок зуммирования в направлении **T** () или **W** () для настройки коэффициента зуммирования.
- Кнопками мультиселектора , ,  или  прокрутите снимок, чтобы на мониторе была видна только та часть снимка, которую вы хотите скопировать.

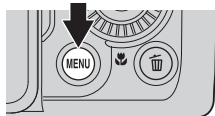

3 Нажмите кнопку **MENU**.



4 Мультиселектором выберите **Да** и нажмите кнопку **OK**.

- Копии, созданные с помощью функции быстрой обработки, можно отличить по символу , отображающемуся в режиме просмотра (14).

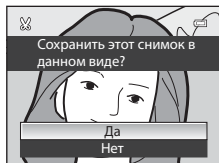

Размер изображения

Чем меньше диапазон кадрирования, тем меньше размер (количество пикселей) копии кадрированного снимка. Если для кадрированной копии задан размер изображения 320 x 240 или 160 x 120, в режиме просмотра будет показано уменьшенное изображение.

Кадрирование снимка в вертикальной ориентации

С помощью функции **Повернуть снимок** (55) поверните изображение, чтобы придать ему горизонтальную ориентацию. Выполнив кадрирование, восстановите вертикальную ориентацию изображения. Для кадрирования снимка в вертикальной ориентации его следует увеличить так, чтобы на мониторе исчезли черные поля по обеим сторонам. Кадрированный снимок будет отображен в горизонтальной ориентации.

Подключение фотокамеры к телевизору (для просмотра снимков)

Для просмотра снимков на телевизоре подключите фотокамеру к телевизору.

Если телевизор оснащен разъемом HDMI, фотокамеру можно подключить к нему с помощью доступного в продаже кабеля HDMI.

1 Выключите фотокамеру.

2 Подключите фотокамеру к телевизору.

При подключении с помощью входящего в комплект фотокамеры аудио-/ видеокабеля EG-CP16

- Подключите желтый разъем к видеовходу телевизора, подключите красный и белый разъем к аудиовходу.

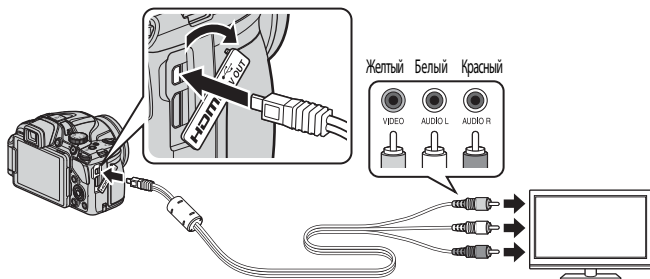

При подключении с помощью доступного в продаже кабеля HDMI

- Подключите разъем к входному разъему HDMI телевизора.

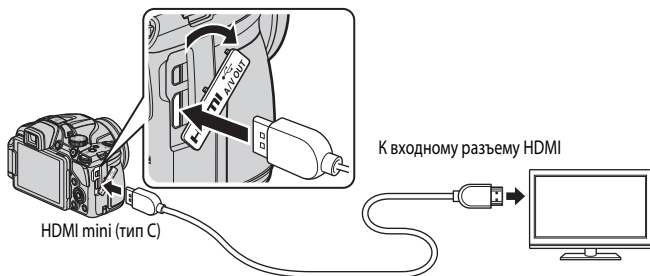

3 Настройте телевизор на работу с видеоканалом.

- Подробные сведения см. в документации, поставляемой в комплекте с телевизором.

4 Нажмите и удерживайте кнопку , чтобы включить фотокамеру.

- Фотокамера перейдет в режим просмотра, и снимки будут показаны на экране телевизора.
- Пока фотокамера подключена к телевизору, монитор фотокамеры не включается.



Подключение кабеля HDMI. Примечания

Кабель HDMI не входит в комплект поставки. Для подключения фотокамеры к телевизору используйте доступный в продаже кабель HDMI. Выход этой фотокамеры выполнен в форме разъема HDMI mini (тип C). Приобретая кабель HDMI, убедитесь в том, что конец этого кабеля для подключения устройства оснащен разъемом HDMI mini.

Подключение кабеля. Примечание

При подключении кабеля проверьте правильность положения штекера. Не применяйте силу при подключении штекера к фотокамере. При отсоединении кабеля не вытаскивайте штекер под углом.

Если на экране телевизора не появилось изображение

Убедитесь, что значение параметра **Настройки ТВ** ( 75) в меню настройки подходит для используемого телевизора.

Использование пульта дистанционного управления телевизора (управление устройством HDMI)

Пульт дистанционного управления телевизором, соответствующий стандарту HDMI-CEC, можно использовать для управления фотокамерой в режиме просмотра.

Пульт дистанционного управления можно использовать вместо мультиселектора или рычажка зуммирования для выбора снимков, запуска/остановки просмотра видеороликов, переключения между режимом полнокадрового просмотра и режимом просмотра четырех уменьшенных изображений и т.д.

- Задайте для параметра **Управл. устр-вом HDMI** ( 75) в меню **Настройки ТВ** значение **Вкл.** (настройка по умолчанию) и подключите фотокамеру к телевизору с помощью кабеля HDMI.
- Направьте пульт дистанционного управления в сторону телевизора.
- Сведения о том, поддерживает ли телевизор стандарт HDMI-CEC, см. в руководстве по эксплуатации телевизора или в других сопутствующих документах.

HDMI и HDMI-CEC

"HDMI" расшифровывается как High-Definition Multimedia Interface (мультимедийный интерфейс высокой четкости). Это один из типов мультимедийных интерфейсов.

"HDMI-CEC" — это сокращенное название стандарта HDMI-Consumer Electronics Control (управление бытовой электроникой HDMI), согласующего работу совместимых устройств.

Подключение фотокамеры к принтеру (прямая печать)

Для печати снимков без компьютера пользователи принтеров, совместимых с PictBridge (☀️22), могут подключать фотокамеру непосредственно к принтеру.

Подключение фотокамеры к принтеру

- 1 Выключите фотокамеру.
- 2 Включите принтер.
 - Проверьте настройки принтера.
- 3 Подключите фотокамеру к принтеру USB-кабелем из комплекта поставки.
 - Проверьте правильность положения штекера. При отсоединении кабеля не вытаскивайте штекер под углом.

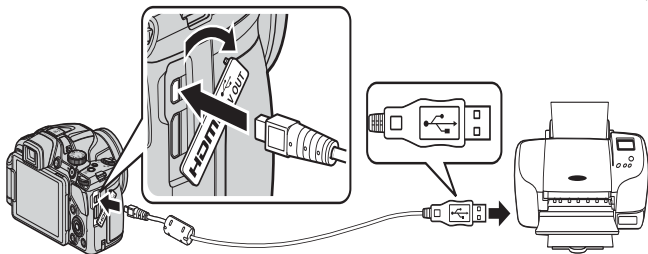

- 4 Фотокамера включится автоматически.
 - Если подключение выполнено правильно, на мониторе фотокамеры отобразится начальный экран **PictBridge** (①). Затем отобразится экран **Отпечатать выбор** (②).

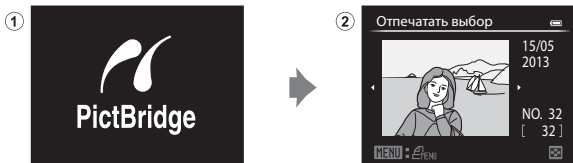

☑ Если начальный экран PictBridge не отображается

Выключите фотокамеру и отключите кабель USB. В меню настройки фотокамеры установите для параметра **Зарядка от ПК** (☀️76) значение **Выкл.** и повторно подключите кабель.

☑ Источник питания. Примечания

- При подключении фотокамеры к принтеру для предотвращения внезапного отключения фотокамеры ее батарея должна быть полностью заряжена.
- Если используется сетевой блок питания EH-62A (приобретается отдельно) (☀️92), для питания фотокамеры COOLPIX P520 можно использовать электрическую розетку. Ни при каких обстоятельствах не используйте другие сетевые блоки питания, кроме EH-62A. Нарушение этого требования может привести к перегреву или повреждению фотокамеры.

Печать отдельных снимков

Если фотокамера правильно подключена к принтеру (📷19), можно печатать снимки, следуя приведенным ниже инструкциям.

1 С помощью мультиселектора выберите снимок для печати и нажмите кнопку **OK**.

- Поверните рычажок зуммирования в положение **W** (📷) для отображения 12 уменьшенных изображений или в положение **T** (📷), чтобы вернуться в режим полнокадрового просмотра.

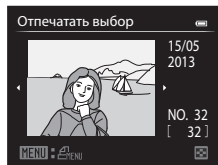

2 Выберите количество копий и размер бумаги.

- Выберите **Кол-во копий** и нажмите кнопку **OK**, чтобы задать количество копий (до 9).
- Выберите **Размер бумаги** и нажмите кнопку **OK**, чтобы задать размер бумаги (📷23).
Чтобы отдать приоритет настройкам принтера, выберите **По умолчанию**.

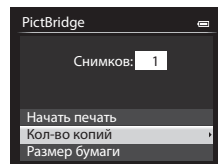

3 Выберите **Начать печать** и нажмите кнопку **OK**.

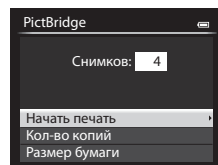

4 Начнется печать.

- После завершения печати монитор вернется к состоянию, описанному на шаге 1.
- По завершении печати выключите фотокамеру и отсоедините USB-кабель.

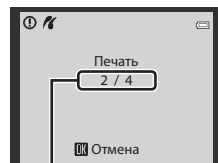

Текущий отпечаток/общее число отпечатков

Печать нескольких снимков

Если фотокамера правильно подключена к принтеру (📷19), можно печатать снимки, следуя приведенным ниже инструкциям.

- 1 Когда отобразится экран **Отпечатать выбор**, нажмите кнопку **MENU**.

- Для выхода из меню печати нажмите кнопку **MENU**.

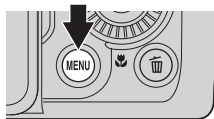

- 2 Выберите **Отпечатать выбор**, **Отпечатать все снимки** или **Печать DPOF** и нажмите кнопку **OK**.

- Выберите **Размер бумаги** нажмите кнопку **OK**, чтобы задать размер бумаги (📄23).
Чтобы отдать приоритет настройкам принтера, выберите **По умолчанию**.

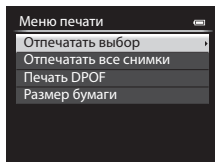

Отпечатать выбор

Выберите снимки (не более 99) и количество копий каждого снимка (не более 9).

- Нажмите кнопку мультиселектора ◀ или ▶ для выбора снимков и нажмите кнопку ▲ или ▼ для указания количества копий каждого снимка.
- Снимки, выбранные для печати, отмечаются галочкой и числом, обозначающим количество копий, выбранное для печати. Если задана цифра 0, выбор для печати отменяется.
- Поверните кнопку зуммирования в направлении **T** (🔍) для перехода в режим полнокадрового просмотра или в направлении **W** (📷), чтобы переключиться на просмотр 12 уменьшенных изображений.
- После завершения настройки нажмите кнопку **OK**.
- Когда отобразится приведенное справа меню, выберите **Начать печать** и нажмите кнопку **OK**, чтобы начать печать.

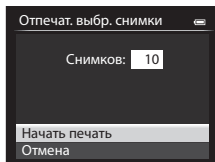

Отпечатать все снимки

Все снимки, содержащиеся во внутренней памяти или на карте памяти, печатаются по очереди.

- Когда отобразится приведенное справа меню, выберите **Начать печать** и нажмите кнопку **OK**, чтобы начать печать.

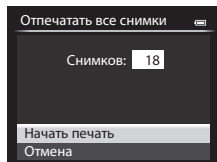

Печать DPOF

Для печати пригодны снимки, для которых создано задание печати с помощью функции **Задание печати** (0-52).

- Когда отобразится приведенное справа меню, выберите **Начать печать** и нажмите кнопку **OK**, чтобы начать печать.

- Для просмотра текущего задания печати выберите **Подтвердить** и нажмите кнопку **OK**. Для того чтобы распечатать снимки, нажмите кнопку **OK** еще раз.

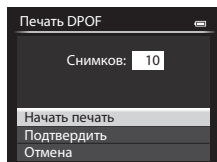

3 Начнется печать.

- После завершения печати монитор вернется к состоянию, описанному на шаге 2.



Текущий отпечаток/общее
число отпечатков

Дополнительные сведения

Дополнительные сведения см. в разделе "Печать снимков размера 1:1" (74).

Размер бумаги

Фотокамера поддерживает следующие размеры бумаги: **По умолчанию** (размер бумаги по умолчанию для данного принтера), **3,5"×5"**, **5"×7"**, **100×150 мм**, **4"×6"**, **8"×10"**, **Письмо**, **A3** и **A4**. Отображаются только те размеры бумаги, которые поддерживаются данным принтером.

Печать снимков

Снимки можно печатать на принтере, предварительно передав их на компьютер или подключив фотокамеру непосредственно к принтеру. Кроме того, снимки, сохраненные на карте памяти, можно печатать следующими способами:

- Вставьте карту памяти в гнездо DPOF-совместимого принтера.
- Сдайте карту памяти в цифровую фотолабораторию.

Для печати этими способами выберите снимки и число копий каждого снимка с помощью функции **Задание печати** (52) в меню просмотра.

Редактирование видеороликов

Сохранение фрагментов видеоролика

Вы можете сохранить фрагменты видеоролика в отдельном файле (исключая видеоролики, записанные в режимах **1080i/50i**, **1080/60i**, **1080/50i**, **iFrame**, **iFrame 540/30p** или **iFrame 540/25p**).

1 Включите режим воспроизведения редактируемого видеоролика и нажмите на паузу в начальной точке желаемого фрагмента (📖97).

2 Кнопками мультиселектора ◀ или ▶ выберите ✂ на панели управления просмотром и нажмите кнопку ОК.

- Открывается экран редактирования видеоролика.

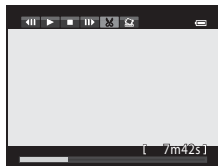

3 Кнопками ▲ или ▼ выберите символ ⏮ (выбрать точку начала) на панели инструментов редактирования.

- Поверните мультиселектор или нажмите ◀ или ▶, чтобы скорректировать начальную точку.
- Для отмены кнопками ▲ или ▼ выберите ⏪ (назад) и нажмите кнопку ОК.

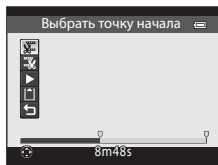

4 Нажмите ▲ или ▼, чтобы выбрать ⏭ (выбрать точку окончания).

- Поверните мультиселектор или нажмите кнопку ◀ или ▶, чтобы выбрать конечную точку справа, обозначающую конец фрагмента.
- Для того чтобы воспроизвести выбранный фрагмент видеоролика перед сохранением, выберите ▶ (предварительный просмотр) и нажмите кнопку ОК. Во время предварительного просмотра можно отрегулировать звук рычажком зуммирования **TW**. Для перемотки вперед или назад пользуйтесь мультиселектором. Для того чтобы прекратить предварительный просмотр, нажмите кнопку ОК.

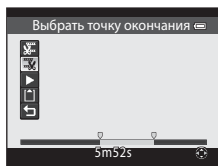

5 После завершения настройки кнопками ▲ или ▼ выберите 📁 (сохранение) и нажмите кнопку ОК.

6 Выберите Да и нажмите кнопку ОК.

- Отредактированный видеоролик будет сохранен.

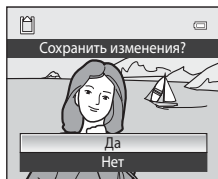



✓ Редактирование видеороликов. Примечания









- Во избежание неожиданного отключения фотокамеры во время редактирования ее батарея должна быть полностью заряжена. При уровне заряда батареи  редактировать видео невозможно.
- Из видеоролика, созданного с помощью редактирования, нельзя повторно извлечь фрагменты. Для того чтобы извлечь другой фрагмент, выберите и отредактируйте исходный видеоролик.
- Поскольку отредактированные видеоролики извлекаются с шагом в 1 секунду, их начальная и конечная точки могут незначительно отличаться от заданных. Минимальная продолжительность фрагмента, который можно извлечь, составляет две секунды.
- Если во внутренней памяти или на карте памяти не хватает места, функции редактирования недоступны.

✎ Дополнительные сведения

Дополнительные сведения см. в разделе "Имена файлов и папок" (90).

Сохранение кадра видеоролика в качестве снимка

Вы можете извлечь из видеоролика кадр и сохранить его отдельно (исключая видеоролики, записанные в режимах  1080/60i,  1080/50i,  iFrame 540/30p или iFrame 540/25p).

- Поставьте видеоролик на паузу, чтобы отобразить кадр для извлечения (97).
- На панели управления просмотром выберите  кнопками мультиселектора ◀ или ▶ и нажмите кнопку .
- Когда отобразится окно подтверждения, выберите **Да** и нажмите кнопку  для сохранения.
- Снимки сохраняются с качеством изображения **Normal**. Размер изображения определяется типом (размером изображения) (48) исходного видеоролика. Например, для кадра, который сохранен из видеоролика, записанного с параметрами  1080★/30p или  1080★/25p, выбирается размер  (1920 x 1080 пикселей).

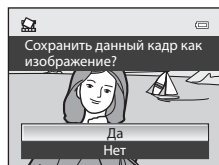

Меню съемки (режим P, S, A или M)







Качество и размер изображения

Чтобы задать качество и размер изображений, см. раздел "Изменение качества и размера изображения" (📖 72).

Picture Control (COOLPIX Picture Control)

Поверните диск выбора режимов в положение **P, S, A, M** или **U** кнопка → MENU вкладка → **P, S, A, M** или **U** (📖10) → Picture Control

Измените настройки записи изображений в соответствии с сюжетом съемки и собственными предпочтениями. Доступна точная настройка резкости, контраста и насыщенности.

Функция	Описание
 Стандарт (настройка по умолчанию)	Стандартная обработка, дающая сбалансированный результат. Рекомендуется для большинства ситуаций.
 Нейтрально	Минимальная обработка для сохранения естественности изображения. Выбирается для фотографий, которые впоследствии будут интенсивно обработаны или отретушированы.
 Ярко	Снимки получаются яркими, достигается эффект фотоотпечатка. Этот режим предназначен для фотографий с акцентом на основные цвета — синий, красный и зеленый.
 Монохромно	Съемка монохромных фотографий в черно-белом режиме или в режиме сепии.
 Польз. настройки 1*	Изменение настройки параметра Польз. настройки 1 в COOLPIX Custom Picture Control
 Польз. настройки 2*	Изменение настройки параметра Польз. настройки 2 в COOLPIX Custom Picture Control

* Отображается только в том случае, если настройка, измененная в **Польз. Picture Control** (🔧30), была зарегистрирована.

На мониторе отображается символ текущей настройки, отличной от **Стандарт** (📖12).

COOLPIX Picture Control

- Функция COOLPIX Picture Control фотокамеры COOLPIX P520 несовместима с фотокамерами других производителей, а также с функциями Capture NX, Capture NX 2 и ViewNX 2 Picture Control.
- Некоторые настройки нельзя применять одновременно с другими функциями. Дополнительные сведения см. в разделе "Функции, которые нельзя использовать в комбинации" (📖75).

Настройка существующих вариантов COOLPIX Picture Control: быстрая настройка и настройка вручную

COOLPIX Picture Control можно настроить с помощью функции "Быстрая настройка", которая дает возможность сбалансированной регулировки резкости, контраста, насыщенности и других компонентов редактирования изображений, а также ручной настройки, с помощью которой можно точно отрегулировать каждый элемент по отдельности.

- 1 Мульти-selectorом выберите COOLPIX Picture Control и нажмите кнопку **OK**.

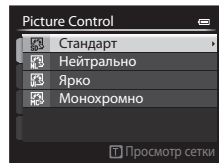

- 2 Нажмите **▲** или **▼**, чтобы выделить нужную настройку (с **OK**), затем нажмите **◀** или **▶**, чтобы выбрать значение.

- Нажмите кнопку **OK**, чтобы задать значение.
- Если настройки COOLPIX Picture Control, действующие по умолчанию, изменены, рядом с пунктами меню настройки COOLPIX Picture Control отображается звездочка (*).
- Для возврата к настройкам по умолчанию выберите **Сброс** и нажмите кнопку **OK**.

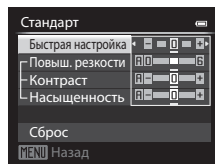

Просмотр сетки COOLPIX Picture Control

Если при отображении экрана, показанного на шаге 1 вышеописанной процедуры, повернуть рычажок зуммирования в направлении **T** (**Q**), отобразится сетка с информацией о контрасте и насыщенности. По вертикальной оси будет обозначен уровень контраста, по горизонтальной — насыщенность. Для возврата на предыдущий экран снова поверните рычажок зуммирования в направлении **T** (**Q**).

На сетке COOLPIX Picture Control отображаются текущие настройки и настройки по умолчанию, имеющие отношение к другим COOLPIX Picture Control.

- Для переключения на другие варианты COOLPIX Picture Control поверните мульти-selector.
- Для отображения экрана настройки COOLPIX Picture Control нажмите кнопку **OK** (шаг 2 выше).
- Для режима **Монохромно** на сетке отображаются только параметры контраста.
- Сетка также отображается при регулировке параметров **Контраст** или **Насыщенность** вручную.



Варианты быстрой настройки и настройки вручную

Функция	Описание
Быстрая настройка ¹	Автоматическая регулировка уровней резкости, контраста и насыщенности. Доступны пять уровней регулировки, от -2 до +2 . Выберите один из вариантов от -2 до +2 , чтобы снизить или увеличить воздействие выбранного COOLPIX Picture Control. По умолчанию используется настройка 0 .
Повыш. резкости	Выбор степени резкости контуров во время съемки. Выберите A (авто) для автоматического повышения резкости или один из семи уровней настройки от 0 (без повышения резкости) до 6 . Чем выше число, тем выше резкость изображения; чем ниже число, тем ниже резкость изображения. Настройка по умолчанию — значение 3 для режимов Стандарт или Монохромно , значение 2 для режима Нейтрально и 4 для режима Ярко .
Контраст	Управление контрастом. Выберите A (авто), чтобы регулировка контраста выполнялась автоматически в соответствии с сюжетом, или один из семи уровней настройки от -3 до +3 . Значение "-" смягчает изображение, а значение "+" придает ему четкость. Низкие значения предотвращают "размытие" портретов при прямом солнечном свете, а высокие позволяют сохранить детальность изображения туманных пейзажей и других объектов с низким контрастом. По умолчанию используется настройка 0 .
Насыщенность ²	Управление яркостью цветов. Выберите A (авто), чтобы регулировка насыщенности выполнялась автоматически в соответствии с сюжетом, или один из семи уровней настройки от -3 до +3 . Изменение значения в сторону "-" приводит к снижению резкости; в сторону "+" — к повышению. По умолчанию используется настройка 0 .
Эфф. фильтров ³	Имитация эффекта цветных фильтров на монохромных фотографиях. Доступные варианты: OFF (настройка по умолчанию), Y (желтый), O (оранжевый), R (красный) или G (зеленый). Y, O, R: повышение контраста. Можно использовать для снижения яркости неба при съемке пейзажей. Контраст усиливается в следующем порядке: Y → O → R . G: смягчение оттенков кожи. Для съемки портретов.

Функция	Описание
Тонирование ³	Выбор оттенка монохромных фотографий: B&W (черно-белый, настройка по умолчанию), Sepia и Cyanotype (монохромное изображение в оттенках синего). Нажав кнопку мультиселектора ▼ в режиме Sepia или Cyanotype , можно выбрать один из семи уровней насыщенности. Для регулировки насыщенности нажмите ◀ или ▶.

- 1 Быстрая настройка недоступна в режимах **Нейтрально**, **Монохромно**, **Польз. настройки 1** и **Польз. настройки 2**.
Если быстрая настройка применяется после настройки вручную, заданные вручную значения отключаются.
- 2 Не отображается для режима **Монохромно**.
- 3 Отображается только для режима **Монохромно**.

Повышение резкости. Примечание

Во время съемки предварительный просмотр эффекта воздействия настройки **Повыш. резкости** на мониторе недоступен. Результаты можно проверить в режиме просмотра.

Контраст. Примечание

Если для параметра **Активный D-Lighting** (☞ 46) заданы настройки, отличные от **Выкл.**, то для параметра **Контраст** отображается символ , и контраст настроить невозможно.

Контраст, Насыщенность и A (Авто)

- Результаты настройки контраста и насыщенности зависят от экспозиции, а также от положения и размера объекта в кадре.
- Настройка системы COOLPIX Picture Control, в которой значение **A** (авто) выбрано для параметра **Контраст** или **Насыщенность**, выделяется зеленым на сетке COOLPIX Picture Control.

Параметры, которые можно настроить в режимах Пользовательский 1 и Пользовательский 2

Если выбран режим **Польз. настройки 1** или **Польз. настройки 2**, можно отрегулировать значение исходной настройки COOLPIX Picture Control.

Польз. Picture Control (пользовательский COOLPIX Picture Control)

Поверните диск выбора режимов в положение **P**, **S**, **A**, **M** или **U** → кнопка MENU → вкладка **P**, **S**, **A**, **M** или **U** (📖10) → Польз. Picture Control

Можно зарегистрировать до 2 параметров редактирования снимков, созданных путем настройки пользовательских COOLPIX Picture Control. Зарегистрированные параметры доступны для отображения в качестве **Польз. настройки 1** и **Польз. настройки 2** в режиме COOLPIX Польз. Picture Control.

Создание пользовательских настроек COOLPIX Picture Control

- 1 Мульти-selectorом выберите **Изменить и сохранить** и нажмите кнопку **OK**.

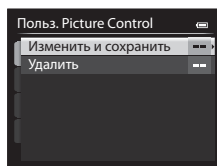

- 2 Выберите исходный COOLPIX Picture Control (🔑27) для редактирования и нажмите кнопку **OK**.

- 3 Нажмите **▲** или **▼**, чтобы выделить нужную настройку, затем нажмите **◀** или **▶**, чтобы выбрать значение (🔑27).

- Параметры совпадают с параметрами регулировки COOLPIX Picture Control.
- Нажмите кнопку **OK**, чтобы открыть экран **Сохранить как**.
- Для возврата к настройкам по умолчанию выберите **Сброс** и нажмите кнопку **OK**.

- 4 Выберите назначение регистрации и нажмите кнопку **OK**.

- Пользовательский COOLPIX Picture Control будет зарегистрирован.
- После регистрации на экранах выбора **Picture Control** и **Польз. Picture Control** можно выбрать параметры **Польз. настройки 1** и **Польз. настройки 2**.

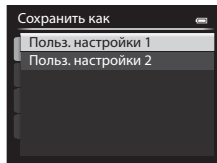

Удаление пользовательских настроек COOLPIX Picture Control

Выберите **Удалить** на шаге 1 "Создание пользовательских настроек COOLPIX Picture Control", чтобы удалить зарегистрированную настройку Польз. Picture Control.

Баланс белого (настройка оттенка)

Поверните диск выбора режимов в положение **P, S, A, M** или **U** → кнопка **MENU** → вкладка **P, S, A, M** или **U** (📖10) → Баланс белого

Цвет света, отраженного от объекта, изменяется в зависимости от цвета источника света. Человеческий мозг может адаптироваться к изменению условий освещения, поэтому человек воспринимает белый цвет независимо от того, где расположены белые объекты — в тени, под прямыми солнечными лучами или в свете лампы накаливания. Цифровые фотокамеры могут имитировать эту способность человеческого глаза, обрабатывая снимки в соответствии с цветом источника света. Эта функция называется "балансом белого". Для получения на снимке естественных цветов выберите перед съемкой значение баланса белого, соответствующее источнику света.

Хотя для большинства видов освещения можно использовать настройку по умолчанию **Авто (нормальный)**, для достижения более точного результата также можно выбрать значение баланса белого, соответствующее определенному источнику света.

Функция	Описание
AUTO1 Авто (нормальный) (настройка по умолчанию)	Баланс белого настраивается автоматически в соответствии с освещением. Рекомендуется для большинства ситуаций. Если выбрано значение Авто (теплые цвета) , изображения сохраняются в теплой цветовой гамме, имитирующей съемку при свете лампы накаливания.
AUTO2 Авто (теплые цвета)	Если используется вспышка, баланс белого корректируется на изображениях с учетом яркости вспышки.
PRE Ручная настройка	Для съемки при нестандартном освещении. Дополнительные сведения см. в разделе "Использование функции "Ручная настройка"" (📖32).
☀️ Дневной свет*	Используется баланс белого, подходящий для прямого солнечного света.
💡 Лампа накаливания*	Используется при освещении лампами накаливания.
💡 Лампа дн. света (от 1 до 3)	Используется при освещении лампами дневного света большинства типов. Выберите настройку 1 (белые флуоресцентные лампы), 2 (белые/нейтральные флуоресцентные лампы дневного света) или 3 (флуоресцентные лампы дневного цвета).
☁️ Облачно*	Используется при съемке в облачную погоду.
📷 Вспышка*	Используется для съемки со вспышкой.

* Доступны тонкие настройки в семь шагов. Чтобы увеличить количество синего цвета, воспользуйтесь плюсом (+), чтобы увеличить количество красного цвета — минусом (-).

На мониторе отображается символ текущей настройки, отличной от **Авто (нормальный)** (📖12).

☑️ Баланс белого. Примечания

- При использовании настроек баланса белого, отличных от **Авто (нормальный)**, **Авто (теплые цвета)** или **Вспышка** опустите вспышку.
- Некоторые настройки нельзя применять одновременно с другими функциями. Дополнительные сведения см. в разделе "Функции, которые нельзя использовать в комбинации" (📖75).

Использование функции "Ручная настройка"

Эта функция позволяет имитировать на снимках, полученных при нестандартном освещении (например, в свете красноватых ламп), нормальное освещение.

Ниже приведены инструкции по измерению баланса белого в условиях освещения, предназначенного для съемки.

1 Используйте эталонный белый или серый объект для правильного определения баланса белого в условиях освещения, при котором будет производиться съемка.

2 Откройте меню съемки (📖67), мультиселектором задайте для параметра **Баланс белого** значение **PRE Ручная настройка** и нажмите кнопку **OK**.

- Объектив выдвинется в положение зума для измерения.

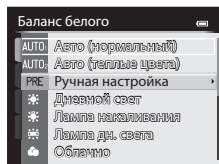

3 Выберите **Измерить**.

- Чтобы применить последнее полученное значение баланса белого, выберите **Отмена** и нажмите кнопку **OK**. Будет задано последнее измеренное значение баланса белого без повторного измерения.

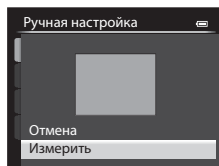

4 Наведите фотокамеру на эталонный белый или серый объект, чтобы он оказался в кадре эталонного объекта, и нажмите на кнопку **OK**.

- Затвор откроется, и будет установлено новое значение баланса белого (снимок сохранен не будет).

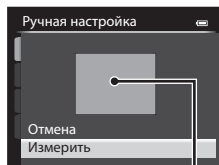

Кадр эталонного объекта

✓ Ручная настройка. Примечание



Фотокамера не может измерить значение баланса белого при вспышке. Если во время съемки используется вспышка, выберите для параметра **Баланс белого** значение **Авто (нормальный)**, **Авто (теплые цвета)** или **Вспышка**.

Замер экспозиции

Поверните диск выбора режимов в положение **P, S, A, M** или **U** → кнопка **MENU** → вкладка **P, S, A, M** или **U** (📖10) → Замер экспозиции

"Замером экспозиции" называют процесс измерения яркости объекта съемки для определения параметров экспозиции.

Эта функция позволяет выбрать способ замера экспозиции фотокамерой.

Функция	Описание
 Матричный (настройка по умолчанию)	Для замера экспозиции фотокамера использует широкую область экрана. Этот режим замера экспозиции предназначен для различных условий съемки. Рекомендуется для стандартных условий съемки.
 Центр.-взвешенный	Фотокамера замеряет экспозицию для всего кадра, но наивысший приоритет отдается объекту в центре кадра. Это классический метод замера экспозиции при портретной съемке, позволяющий сохранить мелкие элементы заднего плана при определении экспозиции в соответствии с освещением в центре кадра. Этот метод можно использовать совместно с блокировкой фокусировки (📖81) для измерения экспозиции объектов, смещенных от центра кадра.
 Точечный	Фотокамера измеряет экспозицию области, обозначенной кружком в центре кадра. Этот метод можно использовать, если основной объект светлее или темнее фона. Убедитесь, что во время съемки этот объект находится внутри обозначенной кружком области. Этот метод можно использовать совместно с блокировкой фокусировки (📖81) для измерения экспозиции объектов, смещенных от центра кадра.

Замер экспозиции. Примечания

- Если применяется цифровой зум, для параметра **Замер экспозиции** устанавливается значение **Центр.-взвешенный** или **Точечный** в зависимости от коэффициента увеличения.
- Если для параметра **Режим зоны АФ** (📖40) задано значение **Ручной выбор**, и для параметра **Замер экспозиции** задано значение **Матричный**, фотокамера отдает наивысший приоритет объекту в центре кадра.
- Некоторые настройки нельзя применять одновременно с другими функциями. Дополнительные сведения см. в разделе "Функции, которые нельзя использовать в комбинации" (📖75).

Область замера экспозиции





Если для параметра **Замер экспозиции** выбрано значение **Центр.-взвешенный** или **Точечный**, отображается разметка диапазона замера экспозиции (📖12) (если не используется цифровой зум).

Непрерывная съемка

Поверните диск выбора режимов в положение **P, S, A, M** или **U** → кнопка **MENU** → вкладка **P, S, A, M** или **U** (📖10) → Непрерывный

Настройка параметров непрерывной съемки и режима BSS (выбор лучшего снимка).

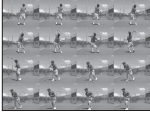
Функция	Описание	
 Покадровый (настройка по умолчанию)	При каждом нажатии спусковой кнопки затвора выполняется съемка одного кадра.	
 Непрерывн. В	<p>При полностью нажатой спусковой кнопке затвора выполняется непрерывная съемка. Съемка прекращается, если отпущена спусковая кнопка затвора или выполнено максимальное количество снимков в непрерывном режиме съемки.</p> <ul style="list-style-type: none"> • Непрерывная В: выполняется непрерывная съемка примерно 7 снимков при частоте примерно 7 кадров в секунду. • Непрерывная Н: можно сделать приблизительно до 30 снимков с частотой около 1 кадра в секунду (если для параметра "Качество изображения" задано значение Normal, а для параметра "Размер изображения" — значение  4896x3672). 	
 Непрерывная Н		
 Буфер предв. съемки	<p>Буфер непрерывной съемки помогает не пропустить идеальный момент для съемки, сохраняя изображения еще до того, как вы нажмете спусковую кнопку затвора до конца. Съемка с помощью буфера предварительной съемки начинается при нажатии спусковой кнопки затвора наполовину и продолжается после того, как кнопка будет нажата до конца (🔊36).</p> <ul style="list-style-type: none"> • Частота кадров: до 15 кадров в секунду • Число кадров: до 20 (в том числе до 5 кадров, сделанных с помощью буфера предварительной съемки). <p>Съемка прекращается, если отпущена спусковая кнопка затвора или выполнено максимальное количество снимков.</p> <p>Качество изображения имеет фиксированное значение Normal, размер изображения — фиксированное значение  (2048x1536 пикселей).</p>	
120	Непр. В: 120 кадров/с	<p>При каждом полном нажатии спусковой кнопки затвора снимки будут выполняться непрерывно с короткой выдержкой.</p> <ul style="list-style-type: none"> • Непр. В: 120 кадров/с: 60 кадров выполняются при выдержке не более 1/125 секунды. <p>Размер изображения имеет фиксированное значение  (640 x 480 пикселей).</p>
	60 Непр. В: 60 кадров/с	<ul style="list-style-type: none"> • Непр. В: 60 кадров/с: 60 кадров выполняются при выдержке не более 1/60 секунды. <p>Размер изображения имеет фиксированное значение  (1920 x 1080 пикселей).</p>
BSS	BSS (выбор лучшего снимка)	<p>Функцию BSS рекомендуется использовать для съемки при плохой освещенности без вспышки, при использовании зуммирования или в других случаях, при которых дрожание фотокамеры может привести к смазыванию изображений. Если удерживать спусковую кнопку затвора нажатой до конца, выполняется до 10 снимков, и фотокамера автоматически выбирает и сохраняет только самый четкий снимок.</p>

Функция	Описание
 Мультикадр 16	При каждом нажатии спусковой кнопки затвора фотокамера создает 16 снимков с частотой примерно 30 кадров в секунду, а затем объединяет их в одно изображение. <ul style="list-style-type: none"> • Качество изображения имеет фиксированное значение Normal, размер изображения — фиксированное значение  (2560 x 1920 пикселей). • Цифровой зум недоступен. 
 Интерв. съемка	Фотокамера автоматически выполняет снимки с заданным интервалом ( 36).

На мониторе отображается символ текущей настройки, отличной от **Покадровый** (12).

Непрерывная съемка. Примечания

- Настройки фокусировки, экспозиции и баланса белого фиксируются на значениях, выбранных для первого снимка в каждой серии.
- Частота кадров при фотосъемке может снизиться в зависимости от качества и размера снимка, типа карты памяти и условий съемки.
- Некоторые настройки нельзя применять одновременно с другими функциями. Дополнительные сведения см. в разделе "Функции, которые нельзя использовать в комбинации" (75).

Непрерывн. В. Примечания

- Сохранение изображений после съемки может занять некоторое время. Скорость сохранения сделанных снимков зависит от их количества, скорости записи на карту памяти и т.д.
- При повышении чувствительности на снимках может появиться шум.
- На снимках, сделанных при быстро мигающем освещении, например при лампах дневного света, ртутных или натриевых лампах, могут возникать полосы или отклонения в яркости или оттенках.

BSS. Примечание

Режим **BSS** наиболее эффективен при съемке неподвижных объектов. При перемещении объекта или изменении компоновки **BSS** может не дать нужный результат.

Мультикадр 16. Примечание

На снимках, сделанных при быстро мигающем освещении, например при лампах дневного света, ртутных или натриевых лампах, могут возникать полосы или отклонения в яркости или оттенках.

Буфер предв. съемки

В режиме **Буфер предв. съемки** съемка начинается при нажатии спусковой кнопки затвора наполовину в течение 0,5 секунды и более, и снимки, созданные до момента нажатия этой кнопки до конца, сохраняются наряду со снимками, сделанными после ее полного нажатия. В буфере предварительной съемки сохраняется до пяти снимков.

На текущую настройку буфера предварительной съемки указывает символ, отображаемый во время съемки (📖12). При нажатии спусковой кнопки затвора наполовину символ буфера предварительной съемки подсвечен зеленым.

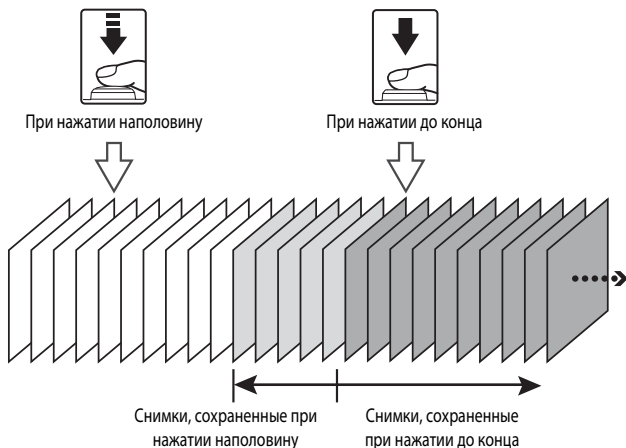

- Если число оставшихся кадров менее 6, снимки, сделанные при помощи буфера предварительной съемки, не сохраняются. Перед съемкой убедитесь в том, что осталось не менее 6 кадров.

Съемка с интервалом

Поверните диск выбора режимов в положение **P, S, A, M** или **U** → кнопка **MENU** → вкладка **P, S, A, M** или **U** (📖10) → Непрерывный

Выберите **30 секунд**, **1 минута**, **5 минут** или **10 минут**.

- 1 С помощью мультиселектора выберите значение  **Интерв. съемка** для параметра **Непрерывный**, затем нажмите кнопку **OK**.

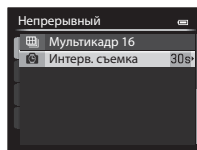

2 Выберите интервал между снимками и нажмите кнопку **OK**.

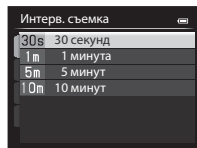

3 Нажмите кнопку **MENU**.

- Фотокамера вернется к экрану съемки.

4 Нажмите спусковую кнопку затвора до конца, чтобы сделать первый снимок и начать съемку с интервалом.

- В интервалах между снимками монитор выключается, и индикатор включения питания мигает.
- Непосредственно перед выполнением следующего снимка монитор автоматически активируется.

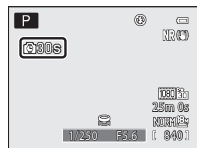

5 Для завершения съемки еще раз нажмите спусковую кнопку затвора до конца.

- Съемка прекращается автоматически, если внутренняя память или карта памяти полностью заполнены.

✓ Съемка с интервалом. Примечания

- Во избежание неожиданного отключения фотокамеры во время съемки батарея должна быть полностью заряжена.
- Если используется сетевой блок питания EH-62A (приобретается отдельно) (E92), для питания фотокамеры COOLPIX P520 можно использовать электрическую розетку. Ни при каких обстоятельствах не используйте другие сетевые блоки питания, кроме EH-62A. Нарушение этого требования может привести к перегреву или повреждению фотокамеры.
- Не поворачивайте диск выбора режимов во время съемки с интервалом.

✎ Дополнительные сведения

Дополнительные сведения см. в разделе "Имена файлов и папок" (E90).

Чувствительность

Поверните диск выбора режимов в положение **P**, **S**, **A**, **M** или **U** → кнопка **MENU** → вкладка **P**, **S**, **A**, **M** или **U** (📖10) → Чувствительность

Чем выше чувствительность, тем меньше света требуется для съемки.

Чем выше чувствительность, тем более темные объекты можно снимать. Кроме этого, съемку объектов примерно одинаковой яркости можно выполнить с меньшей выдержкой, чтобы уменьшить смазывание изображения из-за перемещения объекта съемки или дрожания фотокамеры.

- Высокая чувствительность дает хорошие результаты при съемке темных объектов, без вспышки, с телескопическим положением объектива и в аналогичных ситуациях, но при этом снимки могут быть слегка зернистыми.

Функция	Описание
Чувствительность	<ul style="list-style-type: none"> • Авто (настройка по умолчанию): при высокой интенсивности освещения используется чувствительность ISO 80; в темных местах фотокамера автоматически повышает чувствительность до максимального значения — ISO 1600. • Авто с фикс. диап.: выберите диапазон, в соответствии с которым фотокамера будет автоматически регулировать чувствительность от ISO 80-400 (настройка по умолчанию) до ISO 80-800. Фотокамера не будет повышать чувствительность сверх максимальной величины выбранного диапазона. Задайте максимальное значение чувствительности для управления "зернистостью" полученного изображения. • 80-3200, Hi-1 (эквивалент ISO 6400): заданное значение чувствительности фиксируется.
Максимальн. выдержка	<p>Если в режиме съемки P или A для параметра Чувствительность выбрано значение Авто или Авто с фикс. диап., задается выдержка, при которой начинает действовать автоматическая корректировка чувствительности (от 1/125 до 1 секунды). По умолчанию задано значение Нет. Если при заданной здесь выдержке экспозиция оказывается недостаточной, чувствительность автоматически повышается для достижения корректной экспозиции. Если после повышения чувствительности экспозиция все еще недостаточна, выдержка увеличивается.</p>

На мониторе отображается символ текущей настройки (📖12).

- Если выбран вариант **Авто**, символ **ISO** не отображается при ISO 80; этот символ появляется, если чувствительность автоматически увеличивается до значения больше 80.
- Если выбрана настройка **Авто с фикс. диап.**, отображается символ **AS** и максимальное значение чувствительности.

☑ Чувствительность. Примечания

- В режиме **M** (Ручной), если задано **Авто** или **Авто с фикс. диап.**, чувствительность имеет фиксированное значение ISO 80.
- Некоторые настройки нельзя применять одновременно с другими функциями. Дополнительные сведения см. в разделе "Функции, которые нельзя использовать в комбинации" (📖75).

Брекет. экспозиции

Поверните диск выбора режимов в положение **P, S** или **A** → кнопка **MENU** → вкладка **P, S** или **A** (📖10) → Брекетинг экспозиции

При непрерывной съемке экспозиция (яркость) может меняться автоматически. Это помогает выполнять фотосъемку, когда настроить яркость снимка затруднительно.

Функция	Описание
±0.3	Для следующих трех снимков фотокамера изменяет экспозицию на 0, -0,3 и +0,3. Эти три снимка выполняются последовательно, при полностью нажатой спусковой кнопке затвора.
±0.7	Для следующих трех снимков фотокамера изменяет экспозицию на 0, -0,7 и +0,7. Эти три снимка выполняются последовательно, при полностью нажатой спусковой кнопке затвора.
±1.0	Для следующих трех снимков фотокамера изменяет экспозицию на 0, -1,0 и +1,0. Эти три снимка выполняются последовательно, при полностью нажатой спусковой кнопке затвора.
Выкл. (настройка по умолчанию)	Брекетинг экспозиции не выполняется.

Если брекетинг экспозиции включен, во время съемки отображается текущая настройка (📖12). Если для данной функции выбрано значение **Выкл.**, символ текущей настройки не отображается.



🗒 Брекетинг экспозиции. Примечания

- В режиме **M** (Ручной) функция **Брекетинг экспозиции** недоступна.
- Если одновременно выбраны поправка экспозиции (📖64) и для параметра **Брекетинг экспозиции** задано значение **±0.3, ±0.7** или **±1.0**, применяются комбинированные значения поправки экспозиции.
- Некоторые настройки нельзя применять одновременно с другими функциями. Дополнительные сведения см. в разделе "Функции, которые нельзя использовать в комбинации" (📖75).

Режим зоны АФ

Поверните диск выбора режимов в положение **P, S, A, M** или **U** → кнопка **MENU** → вкладка **P, S, A, M** или **U** (📖10) → Режим зоны АФ

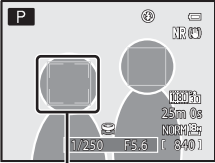
Вы можете задать вариант выбора зоны фокусировки для автофокусировки.

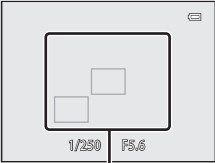
Функция	Описание	
 Приоритет лица	<p>Фотокамера распознает лицо и фокусируется на лице (дополнительную информацию см. в разделе "Использование функции распознавания лиц" (📖80)).</p> <p>При распознавании нескольких лиц фотокамера фокусируется на лице человека, находящегося ближе всего к фотокамере. Если объекты съемки не люди, или если в кадре находятся люди, лица которых не распознаны, выбирается режим зоны АФ Авто. Фотокамера автоматически выбирает зоны фокусировки (до 9 зон), в которых объект находится ближе всего к фотокамере.</p>	 <p data-bbox="689 526 840 547">Зона фокусировки</p>
 Авто (настройка по умолчанию)	<p>Фотокамера автоматически выбирает зоны фокусировки (до 9 зон), в которых объект находится ближе всего к фотокамере.</p> <p>Для активации зоны фокусировки нажмите спусковую кнопку затвора наполовину. При нажатии спусковой кнопки затвора наполовину зона фокусировки, выбранная фотокамерой, отображается на мониторе (до 9 зон).</p>	 <p data-bbox="731 841 881 862">Зоны фокусировки</p>

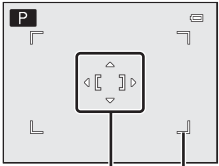
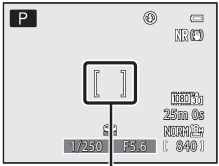
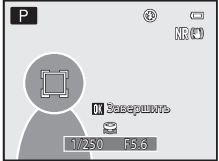
Функция	Описание
<p>[MF] Ручной выбор</p>	<p>Выберите ручную позицию фокусировки из 99 зон на экране. Этот параметр подходит для случаев, когда нужный объект относительно неподвижен и не находится в центре кадра. Вращением мультиселектора или нажатием кнопок ▲, ▼, ◀ или ▶ переместите зону фокусировки на объект съемки и сделайте снимок.</p> <ul style="list-style-type: none"> Для выполнения нижеуказанных настроек нажмите кнопку OK, чтобы временно отменить выбор зоны фокусировки, затем отрегулируйте каждую из настроек: <ul style="list-style-type: none"> Режим вспышки, режим фокусировки, автоспуск или поправка экспозиции Для возврата на экран выбора зоны фокусировки нажмите кнопку OK еще раз. Если для параметра Размер изображения (73) выбрано значение 1:1 3672x3672, доступна 81 зона фокусировки. Если для параметра Замер экспозиции (33) задано значение Матричный, фотокамера отдаст наивысший приоритет объекту в центре кадра. 
<p>[MF] Центр (нормальный) [MF] Центр (широкий)</p>	<p>Фотокамера сфокусируется по центру кадра. Зона фокусировки всегда находится в центре кадра. Доступны два размера зоны фокусировки.</p> 
<p>[MF] Ведение объекта</p>	<p>Ведение объекта начинается после выбора объекта фокусировки; зона фокусировки перемещается и следует за этим объектом. См. раздел "Использование функции "Ведение объекта"" (43).</p> 

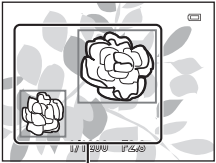
Функция	Описание
 AF с обнаруж. объекта	<p>Обнаружив основной объект съемки, фотокамера фокусируется на нем. Дополнительные сведения см. в разделе "Использование функции "AF с обнаруж. объекта"" (📖 79).</p>  <p>Зоны фокусировки</p>

Режим зоны AF. Примечания

- При использовании цифрового зума фотокамера фокусируется на объекте в центре кадра, независимо от выбранного значения параметра **Режим зоны AF**.
- В редких случаях, при съемке определенных объектов, в отношении которых автофокусировка действует не так, как предполагается (📖 81), объект может оказаться не в фокусе.
- Некоторые настройки нельзя применять одновременно с другими функциями. Дополнительные сведения см. в разделе "Функции, которые нельзя использовать в комбинации" (📖 75).
- Если фотокамера не фокусируется на нужном объекте съемки при использовании той или иной функции, предполагающей выбор и фокусировку на объекте (например, автофокусировка с обнаружением объекта, задайте для параметра **Режим зоны AF** значение **Ручной выбор, Центр (нормальный)** или **Центр (широкий)** и поместите нужный объект съемки в зону фокусировки. Можно также применить блокировку фокусировки (📖 81).

Использование функции "Ведение объекта"

Поверните диск выбора режимов в положение **P, S, A, M** или **U** → кнопка **MENU** → вкладка **P, S, A, M** или **U** (□10) → Режим зоны АФ

Этот режим используется для съемки движущихся объектов. Ведение объекта начинается после выбора объекта фокусировки; зона фокусировки перемещается и следует за этим объектом.

1 Мульти-selector выберите Ведение объекта и нажмите кнопку **OK**.

- Изменив настройки, нажмите кнопку **MENU**, чтобы вернуться на экран съемки.

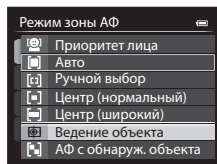

2 Поместите объект в центр рамки и нажмите кнопку **OK**.

- Объект будет зарегистрирован.
- Если фотокамера не может сфокусироваться на объекте съемки, рамка становится красной. Измените компоновку кадра и повторите попытку.
- После регистрации вокруг объекта появляется желтая индикация зоны фокусировки и начинается ведение объекта.
- Нажмите кнопку **OK**, чтобы отменить регистрацию объекта.
- Если фотокамера потеряет объект, индикация зоны фокусировки исчезнет; зарегистрируйте объект еще раз.

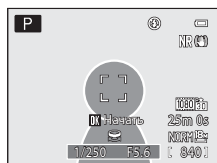

3 Чтобы сделать снимок, нажмите спусковую кнопку затвора до конца.

- Если фотокамера сфокусируется на зоне фокусировки при наполовину нажатой спусковой кнопке затвора, индикация зоны фокусировки станет зеленой, и фокусировка будет заблокирована.
- Если нажать спусковую кнопку затвора наполовину, когда зона фокусировки не отображена, фотокамера сфокусируется на объекте в центре кадра.

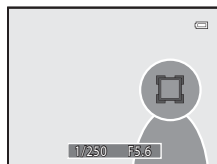

Ведение объекта. Примечания

- Цифровой зум недоступен.
- Положение зума, режим вспышки, режим фокусировки и параметры меню необходимо задать перед регистрацией объекта. Если любая из этих настроек изменяется после регистрации объекта, регистрация отменяется.
- В некоторых условиях (например, если объект быстро перемещается, фотокамера сильно дрожит или в кадре находятся несколько похожих объектов) фотокамера не может зарегистрировать или вести объект или выбирает для ведения другой объект. Кроме этого, возможность корректного ведения объекта съемки зависит от его размера и яркости.
- Если фотокамера переходит в режим ожидания (📖23), регистрация объекта съемки отменяется. Для предотвращения подобной ситуации рекомендуется задать более длительное время для функции автовыключения (🔌73).
- Некоторые настройки нельзя применять одновременно с другими функциями. Дополнительные сведения см. в разделе "Функции, которые нельзя использовать в комбинации" (📖75).

Режим автофокуса

Поверните диск выбора режимов в положение **P**, **S**, **A**, **M** или **U** → кнопка **MENU** → вкладка **P**, **S**, **A**, **M** или **U** (📖10) → Режим автофокуса

Выберите режим фокусировки.

Функция	Описание
AF-S Покадровый АФ (настройка по умолчанию)	Фотокамера выполняет фокусировку только при нажатии спусковой кнопки затвора наполовину.
AF-F Непрерывный АФ	Фотокамера фокусируется непрерывно, пока спусковая кнопка затвора не будет нажата наполовину. Используется для съемки движущихся объектов. Когда фотокамера выполняет фокусировку, раздается звуковой сигнал.

Режим автофокусировки. Примечание

Некоторые настройки нельзя применять одновременно с другими функциями. Дополнительные сведения см. в разделе "Функции, которые нельзя использовать в комбинации" (📖75).

Режим автофокуса для съемки видеороликов

Режим автофокуса для съемки видеороликов можно выбрать в пункте **Режим автофокуса** (🔌51) меню видео.

Попр. мощн. вспышки

Поверните диск выбора режимов в положение **P, S, A, M** или **U** → кнопка **MENU** → вкладка **P, S, A, M** или **U** (📖10) → Попр. мощн. вспышки

Попр. мощн. вспышки используется для регулировки мощности вспышки. Используйте этот параметр, если вспышка слишком или недостаточно яркая.

Функция	Описание
+0,3 до +2,0	Для увеличения яркости главного объекта кадра мощность вспышки увеличивается с +0,3 до +2,0 EV с шагом 1/3 EV.
0,0 (настройка по умолчанию)	Мощность вспышки не регулируется.
-0,3 до -2,0	Чтобы предотвратить появление на снимке засвеченных участков или бликов, мощность вспышки снижается с -0,3 до -2,0 EV с шагом 1/3 EV.

На мониторе отображается символ текущей настройки, отличной от **0.0** (📖12).

Фильтр понижен. шума

Поверните диск выбора режимов в положение **P, S, A, M** или **U** → кнопка **MENU** → вкладка **P, S, A, M** или **U** (📖10) → Фильтр понижен. шума

Настройка интенсивности воздействия функции понижения шума, обычно применяемой при сохранении снимка.

Функция	Описание
NR⁺ Усиленный	Интенсивность функции понижения шума выше стандартной.
NR Нормальный (настройка по умолчанию)	Стандартная интенсивность понижения шума.
NR⁻ Умеренный	Интенсивность функции понижения шума ниже стандартной.

Настройку фильтра понижения шума можно проверить на мониторе при записи снимка (📖12).

Активный D-Lighting

Поверните диск выбора режимов в положение **P**, **S**, **A**, **M** или **U** → кнопка **MENU** → вкладка **P**, **S**, **A**, **M** или **U** (📖10) → Активный D-Lighting

"Активный D-Lighting" сохраняет уровень детализации ярко освещенных и затененных объектов, создавая снимки с естественным контрастом. Снимок передает контраст, видимый невооруженным глазом. Эта функция особенно эффективна при съемке сюжетов с высоким контрастом (например, при съемке ярко освещенных пейзажей из темного помещения или затененных объектов на солнечном морском побережье).

Функция	Описание
 <p>Усиленный Нормальный Умеренный</p>	<p>Задайте степень воздействия функции Активный D-Lighting, которая должна применяться во время съемки.</p>
<p>OFF</p> <p>Выкл. (настройка по умолчанию)</p>	<p>Активный D-Lighting не применяется.</p>

На мониторе отображается символ текущей настройки, отличной от **Выкл.** (📖12).

✓ Активный D-Lighting. Примечания

- При включенной функции Активный D-Lighting на запись изображений требуется дополнительное время.
- Выдержка будет меньше, чем при съемке с заданным для функции Активный D-Lighting режимом **Выкл.** Чтобы обеспечить правильную градацию, перед сохранением снимка необходимо скорректировать яркие зоны, затененные зоны и средние тона.
- Некоторые настройки нельзя применять одновременно с другими функциями. Дополнительные сведения см. в разделе "Функции, которые нельзя использовать в комбинации" (📖75).

✓ Активный D-Lighting в сравнении с D-Lighting

Функция **Активный D-Lighting** в меню съемки уменьшает экспозицию перед съемкой с целью оптимизации динамического диапазона. Функция **D-Lighting** (🔍12) в меню просмотра оптимизирует динамический диапазон сделанных снимков.

Сохранение и сброс пользовательских настроек (user settings)

Дополнительные сведения о сохранении и сбросе пользовательских настроек (user settings) см. в разделе "Сохранение настроек в режиме **U**" (📖54).

Память зума

Поверните диск выбора режимов в положение **P, S, A, M** или **U** → кнопка **MENU** → вкладка **P, S, A, M** или **U** (📖10) → Память зума

Функция	Описание
Вкл.	<p>При использовании рычажка зуммирования фотокамера выполняет пошаговое изменение фокусного расстояния (эквивалентное формату 35мм [135] угла зрения) вариообъектива, заданного предварительно. Доступны следующие настройки: 24 мм, 28 мм, 35 мм, 50 мм, 85 мм, 105 мм, 135 мм, 200 мм, 300 мм, 400 мм, 500 мм, 600 мм, 800 мм и 1000 мм.</p> <ul style="list-style-type: none"> • Мульти-selectorом выберите фокусное расстояние, затем нажмите кнопку OK, чтобы включить [Вкл. ✓] или выключить Выкл. соответствующую функцию с помощью флажка. • Можно выбрать несколько фокусных расстояний. • Настройка по умолчанию для всех флажков — Вкл. ✓. • Для завершения настройки нажмите кнопку мульти-selectorа ▶. • В параметре Начальное полож. зума для положения зума автоматически устанавливается значение Вкл. ✓.
Выкл. (настройка по умолчанию)	<p>Даже при работе с рычажком зуммирования при изменении фокусного расстояния положение зума не меняется.</p>

Работа зума. Примечания

- Измененное фокусное расстояние будет ближе всего к фокусному расстоянию перед началом работы. Чтобы переместить положение зума на следующий уровень фокусного расстояния, отпустите рычажок зуммирования, а затем используйте его снова.
- При использовании цифрового зума задайте для параметра **Память зума** значение **Выкл.**



Начальное полож. зума

Поверните диск выбора режимов в положение **P, S, A** или **M** кнопка → **MENU** → вкладка **P, S, A** или **M** (📖10) → Начальное полож. зума

При включении фотокамеры положение зума перемещается на фокусное расстояние (эквивалентно формату угла зрения в 35мм [135]) вариообъектива, заданное предварительно. Доступны следующие настройки: **24 мм** (настройка по умолчанию), **28 мм, 35 мм, 50 мм, 85 мм, 105 мм и 135 мм.**

Меню видео

Параметры видео

Откройте экран съемки → кнопка **MENU** → вкладка  (Видео) 10 → Параметры видео

Выбор типа снимаемого видео.



Фотокамера поддерживает создание видеороликов со стандартной скоростью и видеороликов режиме HS (высокоскоростном) (49), которые можно воспроизводить в замедленном или ускоренном режиме.

Чем больше размер изображения и битрейт, тем выше качество изображения; однако при этом увеличивается и размер файла.

Видеоролики со стандартной скоростью

Функция ¹	Размер изображения (в пикселях) Соотношение сторон (по горизонтали: по вертикали)	Частота кадров ^{1,2} (прибл.)	Битрейт видео:
 1080★/30p  1080★/25p (настройка по умолчанию)	1920 × 1080 16:9	30 кадров/с; 25 кадров/с	18,8 Мбит/с 15,7 Мбит/с
 1080/30p  1080/25p	1920 × 1080 16:9	30 кадров/с; 25 кадров/с	12,6 Мбит/с 10,4 Мбит/с
 1080/60i  1080/50i	1920 × 1080 16:9	60 кадров/с; 50 кадров/с	18,8 Мбит/с 15,7 Мбит/с
 720/30p  720/25p	1280 × 720 16:9	30 кадров/с; 25 кадров/с	8,4 Мбит/с 7 Мбит/с
 iFrame 540/30p ³  iFrame 540/25p ³	960 × 540 16:9	30 кадров/с; 25 кадров/с	20,8 Мбит/с 17,4 Мбит/с
 480/30p  480/25p	640 × 480 4:3	30 кадров/с; 25 кадров/с	2,9 Мбит/с 2,4 Мбит/с

¹ Доступные пункты и варианты частоты кадров зависят от настроек **Режим видео** в пункте **Настройки ТВ** меню настройки (103). Выберите приблизительно 30 или 60 кадров в секунду (**1080/60i**), если вы пользуетесь телевизионной системой **NTSC**, или приблизительно 25 или 50 кадров в секунду (**1080/50i**), если вы пользуетесь телевизионной системой **PAL**.

² При настройках  **1080/60i** и  **1080/50i** для записи используется система с перекрестным сканированием, при других вариантах настройки для записи используется система с прогрессивным сканированием.

³ Формат iFrame поддерживается компанией Apple Inc. Функции редактирования видеороликов (24) недоступны.



Частота кадров и битрейт. Примечания

- Частота кадров - это количество кадров в секунду. Чем выше частота кадров, тем лучше качество видеозаписи, но при этом также увеличивается размер файлов.
- Битрейт видео — это объем видеоданных, записываемых в секунду. Поскольку фотокамера поддерживает систему переменного битрейта (VBR), битрейт видеозаписи автоматически изменяется в соответствии с объектом съемки таким образом, что при съемке часто перемещающихся объектов увеличивается количество данных, записываемых в секунду при видеосъемке, из-за чего увеличивается размер видеофайла.

Видео HS

При просмотре записанных видеозаписей фотокамера воспроизводит их на медленной скорости или на высокой скорости.

Дополнительные сведения см. в разделе "Видеозапись в замедленном и ускоренном режиме (видео HS)" ( 51).



Функция	Размер изображения (в пикселях) Соотношение сторон (по горизонтали: по вертикали)	Описание
 HS 480/4x	640 x 480 4:3	Видео записывается со скоростью в 4 раза выше нормальной и воспроизводится на замедленной скорости (1/4). <ul style="list-style-type: none"> • Максимальная длина видеоролика: 7 минут 15 секунд (время воспроизведения: 29 минут)
 HS 720/2x	1280 x 720 16:9	Видео записывается со скоростью в 2 раза выше нормальной и воспроизводится на замедленной скорости (1/2). <ul style="list-style-type: none"> • Максимальная длина видеоролика: 14 минут 30 секунд (время воспроизведения: 29 минут)
 HS 1080/0,5x	1920 x 1080 16:9	Видео записывается со скоростью 0,5 от нормальной и воспроизводится на скорости, увеличенной в 2 раза. <ul style="list-style-type: none"> • Максимальная длина видеоролика: 29 минут (время воспроизведения: 14 минут 30 секунд)

Видео HS. Примечания

- Звук не записывается.
- После начала видеозаписи настройки зума, фокусировки, экспозиции и баланса белого зафиксированы.

Видеозапись в режиме HS и настройка режима "Специальн. эффекты"

Значение  HS 480/4x в пункте **Параметры видео** недоступно, если выбраны параметры **Софт-фильтр** или **Ностальгическая сепия** для режима съемки со специальными эффектами.



Даже если вы выбрали параметр  HS 480/4x для другого режима записи, и при этом выбраны параметры **Софт-фильтр** или **Ностальгическая сепия** для режима съемки со специальными эффектами,  HS 720/2x автоматически выбирается в пункте **Параметры видео** при повороте диска выбора режимов в положение **EFFECTS**.

Максимальная длина видеоролика

В таблице ниже приведена примерная максимальная продолжительность видеороликов, которые можно сохранить на карте памяти емкостью 4 Гб.

Обратите внимание: максимальная длина видеороликов и размер файлов, фактически доступные для сохранения, неодинаковы и зависят от композиции изображения и перемещений объекта, даже при использовании карт памяти одинаковой емкости и при одинаковых настройках видеозаписи.

Кроме этого, максимальная длина сохраняемых видеороликов может зависеть и от модели карты памяти.

Параметры видео (👁️48)		Максимальная длина видеоролика* (4 Гб)
 1080★/30p		25 мин.
 1080★/25p		25 мин.
 1080/30p		40 мин.
 1080/25p		45 мин.
 1080/60i		25 мин.
 1080/50i		30 мин.
 720/30p		1ч.
 720/25p		1ч 10 мин.
 iFrame 540/30p		25 мин.
 iFrame 540/25p		29 мин.
 480/30p		2ч 50 мин.
 480/25p		3ч 25 мин.

* Максимальная продолжительность записи видео (максимальная длина одного видеоролика) составляет 4 Гб или 29 минут, даже если на карте памяти достаточно свободного места. Максимальная продолжительность записи одного видеоролика отображается во время записи. Если фотокамера нагревается, видеозапись может быть прервана, даже если время видеозаписи исчерпано не полностью.

- Во внутреннюю память можно записать только короткий видеоролик. Используйте для видеозаписи карту памяти (Класса б или выше). После извлечения карты памяти проверьте индикатор, показывающий максимальную продолжительность видеоролика, который может быть сохранен во внутренней памяти (прибл. 15 Мб) на экране во время записи.

Дополнительные сведения

Дополнительные сведения см. в разделе "Имена файлов и папок" (👁️90).

Видеозапись в замедленном и ускоренном режиме (видео HS)

Если для параметра **Параметры видео** в меню видео задано Видео HS (🔘49), возможна запись высокоскоростных видеороликов (HS). Видеоролики, сделанные в режиме HS, можно просмотреть в замедленном режиме (1/4 или 1/2 от стандартной скорости просмотра) или в ускоренном режиме (в два раза быстрее стандартной скорости).

Дополнительные сведения о видеозаписи см. в разделе "Запись видеороликов" (📖92).

Если видео записывается в режиме $\frac{480p120}{480p100}$ HS 480/4x:

Видео записывается при скорости, на которой частота кадров в четыре раза выше нормальной скорости (максимальная длина видеозаписи: 7 минут 15 секунд).

Видеозапись воспроизводится на медленной скорости, в четыре раза дольше чем при нормальной скорости.

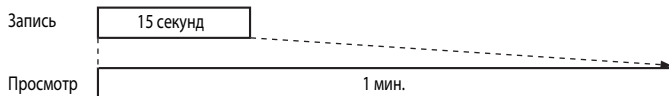

Если видео записывается в режиме $\frac{1080p115}{1080p75}$ HS 1080/0,5x:

Видео записывается с частотой кадров в два раза меньше (0,5x) чем при нормальной скорости (максимальная длина видеозаписи: 29 минут).

Воспроизведение происходит на высокой скорости, которая в два раза выше нормальной скорости.

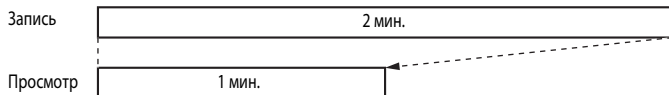

Режим автофокуса

Откройте экран съемки → кнопка MENU → вкладка 📹 (Видео) (📖10) → Режим автофокуса

Выберите режим фокусировки фотокамеры при записи видеоролика со стандартной скоростью (🔘48).

Функция	Описание
AF-S Покадровый АФ (настройка по умолчанию)	Блокировка фокусировки при нажатии кнопки ● (видеозапись 📹) для начала записи. Выберите эту функцию, если расстояние от фотокамеры до объекта съемки практически не меняется.
AF-F Непрерывный АФ	При видеосъемке фотокамера непрерывно фокусируется. Этот режим подходит для съемки с переменным расстоянием от фотокамеры до объекта съемки. На видеоролике может записаться звук срабатывания фокусировки фотокамеры. Если этот звук слишком громкий, рекомендуется задать настройку Покадровый АФ .

Меню просмотра

Дополнительные сведения о функциях редактирования снимков (**Быстрая обработка, D-Lighting, Смягчение тона кожи, Эфф. фильтров** и **Уменьшить снимок**) см. в разделе "Редактирование снимков" (🔍10).

🖨️ Задание печати (формирование задания печати DPOF)

Нажмите кнопку  (режим просмотра) → кнопка MENU (📖10) → 🖨️ Задание печати



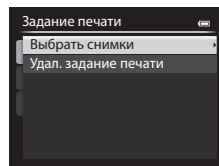

Если для печати снимков, сохраненных на карте памяти, выбран один из приведенных ниже методов, предварительно на карте памяти можно выбрать снимки для печати и количество копий.

- Печать на принтере, совместимом с DPOF (🔧22) и оснащенном слотом для карт памяти.
- Заказ отпечатков в цифровой фотолаборатории, предоставляющей услуги по печати в режиме DPOF.
- Прямая печать снимков с фотокамеры при подключении к PictBridge-совместимому (🔧22) принтеру (🔧19). (Если карта памяти извлечена из фотокамеры, задание печати также можно применить к снимкам, сохраненным во внутренней памяти.)

1 Мульти-selectorом выберите **Выбрать снимки** и нажмите кнопку **OK**.



2 Выберите снимки (не более 99) и количество копий каждого снимка (не более 9).

- Поверните мульти-selector или нажмите кнопку  или  для выбора снимков, а затем нажмите кнопку  или  для выбора количества копий каждого снимка.
- Снимки, выбранные для печати, отмечаются галочкой и числом, обозначающим количество копий, выбранное для печати. Если не задано количество копий, выбор отменяется.
- Поверните кнопку зуммирования в направлении **T** (🔍) для перехода в режим полнокадрового просмотра или в направлении **W** (🖼️), чтобы переключиться на просмотр 12 уменьшенных изображений.
- После завершения настройки нажмите кнопку **OK**.

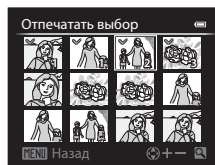

3 Выберите, следует ли печатать дату съемки и информацию о снимке.

- Выберите **Дата** и нажмите кнопку **OK** для печати даты съемки на всех снимках в данном задании печати.
- Выберите **Информация** и нажмите кнопку **OK** для печати информации о съемке (значений выдержки и диафрагмы) на всех снимках в данном задании печати.
- Выберите **Готово** и нажмите кнопку **OK**, чтобы завершить задание печати.
- В режиме просмотра (📖14) снимки, связанные с заданиями печати, помечаются символом 🖨️.

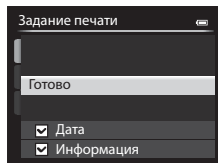

✓ Печать даты съемки и информации о снимке. Примечания

Если в меню задания печати выбраны параметры **Дата** и **Информация**, дата съемки и информация о съемке будут напечатаны на изображениях, если используется принтер, совместимый с DPOF (🔍22) и поддерживающий данную функцию.

- Информацию о снимке невозможно напечатать, если фотокамера подключена для печати DPOF (🔍22) напрямую к принтеру с помощью USB-кабеля из комплекта поставки.
- Настройки **Дата** и **Информация** сбрасываются каждый раз при отображении меню **Задание печати**.
- Дата, напечатанная на снимке, совпадает с датой, заданной на фотокамере при создании данного снимка. Дата, отпечатанная с помощью этой функции, не изменяется после сохранения снимков, если после создания снимка параметр **Часовой пояс и дата** в меню настройки фотокамеры был изменен.



🗑️ Удаление всех заданий печати

На шаге 1 в процедуре задания печати (🔍52) выберите **Удал. задание печати** и нажмите кнопку **OK**, чтобы удалить задания печати для всех снимков.

🗒️ Печать даты

Дата и время съемки можно впечатывать на снимки во время съемки с помощью функции **Печать даты** (🔍68) в меню настройки. Эти данные могут быть напечатаны даже на принтерах, не поддерживающих печать даты. На снимках печатается только дата, заданная с помощью функции печати даты, даже если включена функция **Задание печати**, и дата выбрана на экране задания печати.

📄 Дополнительные сведения

Дополнительные сведения см. в разделе "Печать снимков размера 1:1" (📖74).

Показ слайдов

Нажмите кнопку  (режим просмотра) → кнопка MENU  10 →  Показ слайдов



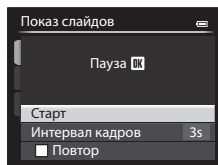

Просмотр снимков, сохраненных во внутренней памяти или на карте памяти, в автоматическом режиме показа слайдов.

1 Мульти-selectorом выберите **Старт** и нажмите кнопку **OK**.

- Для изменения интервала между снимками выберите параметр **Интервал кадров** и нажмите кнопку **OK**; выберите нужный интервал, а затем — **Старт**.
- Для автоматического повторения показа слайдов, прежде чем выбрать **Старт**, включите функцию **Повтор** и нажмите кнопку **OK**. При включении функции повтора рядом с названием этого параметра будет выставлен флажок (✓).





2 Начинается показ слайдов.

- На мульти-selectorе нажмите кнопку , чтобы отобразить следующий снимок, или кнопку , чтобы отобразить предыдущий снимок. Нажмите и удерживайте кнопку  для быстрой прокрутки вперед или  для быстрой прокрутки назад.
- Чтобы приостановить показ или выйти из этого режима до завершения показа, нажмите кнопку **OK**.





3 Выберите "Конец" или "Начать снова".

- После просмотра последнего кадра, а также когда просмотр приостановлен, отображается диалоговое окно, показанное справа. Выберите  и нажмите кнопку **OK**, чтобы вернуться к шагу 1. Чтобы повторно выполнить показ слайдов, выберите .



Показ слайдов. Примечания

- При показе слайдов отображается только первый кадр видеороликов  97, включенных в показ слайдов.
- Если для последовательности  задано значение **Только основной снимок**, отображается только ее основной снимок.
- Снимки, сделанные в режиме Простая панорама, при показе слайдов отображаются в режиме полнокадрового просмотра. Прокрутка не выполняется.
- Показ слайдов длится не более 30 минут, даже если выбран параметр  73).

🔒 Защита

Нажмите кнопку  (режим просмотра) → кнопка MENU (📖10) → 🔒 Защита

Защита выбранных снимков от случайного удаления.

На экране выбора изображений выберите снимки и включите или отмените защиту.

Дополнительные сведения см. в разделе "Использование экрана выбора изображений" (📖86).

Помните о том, что форматирование внутренней памяти фотокамеры или карты памяти приведет к необратимому удалению защищенных файлов (👁️74).

Защищенные снимки в режиме просмотра помечаются символом  (📖14).

🔄 Повернуть снимок

Нажмите кнопку  (режим просмотра) → кнопка MENU (📖10) → 🔄 Повернуть снимок

Изменение ориентации снимков, просматриваемых на мониторе фотокамеры, после съемки.

Снимки можно повернуть на 90° по часовой стрелке или против часовой стрелки.

Снимки, сохраненные в вертикальной ориентации, можно повернуть на 180° в обоих направлениях.

Выберите снимок на экране выбора снимка (📖86), чтобы вывести на монитор меню поворота изображения. Чтобы повернуть снимок на 90°, поверните мультиселектор или нажмите кнопку ◀️ или ▶️.

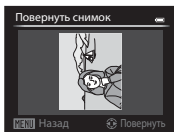

Поворот на 90° против часовой стрелки

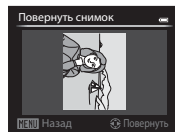
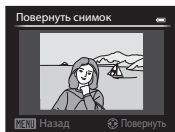



Поворот на 90° по часовой стрелке

Нажмите кнопку , чтобы зафиксировать показанную ориентацию и сохранить данные об ориентации вместе со снимком.

✔️ Повернуть снимок. Примечания

- Снимки, сделанные в режиме 3D-фотосъемки, поворачивать нельзя.
- Если отображается только основной снимок последовательности, содержащиеся в ней снимки поворачивать нельзя. Прежде чем применить данную настройку, отобразите снимки по отдельности (👁️8, 👁️58).



Звуковая заметка

Нажмите кнопку  (режим просмотра) → Выберите изображение → кнопка MENU  (10) →  Звуковая заметка

Используйте для записи звуковых заметок к снимкам микрофон фотокамеры.



- Для снимка без звуковой заметки открывается экран записи; для снимка со звуковой заметкой (изображения, помеченного символом  в режиме полнокадрового просмотра) открывается экран просмотра.

Запись звуковых заметок

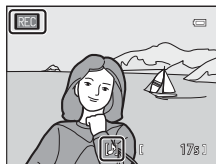
- Звуковую заметку можно записывать не более 20 секунд с момента нажатия кнопки .
- Не прикасайтесь к микрофону во время записи.
- Во время записи на мониторе мигают символы **REC** и .
- После окончания записи открывается экран воспроизведения звуковых заметок.





Воспроизведение звуковых заметок

- Нажмите кнопку , чтобы воспроизвести звуковую заметку. Чтобы остановить воспроизведение, еще раз нажмите кнопку .
- Для настройки громкости во время воспроизведения поверните рычажок зуммирования в направлении **T** или **W**.
- Нажмите кнопку мультиселектора  до или после воспроизведения звуковой заметки для возврата к меню воспроизведения. Для выхода из меню воспроизведения нажмите кнопку **MENU**.



Удаление звуковых заметок

Нажмите кнопку  на экране воспроизведения звуковых заметок. Кнопкой мультиселектора  или  выберите **Да** и нажмите кнопку , чтобы удалить только звуковую заметку.

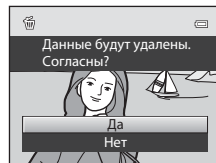

Звуковые заметки. Примечания

- При удалении снимка с записанной звуковой заметкой будут удалены и снимок, и его звуковая заметка.
- Звуковые заметки невозможно записать для снимков, к которым уже прикреплена звуковая заметка. Перед записью новой звуковой заметки необходимо удалить предыдущую.
- Звуковые заметки нельзя присоединять к снимкам, сделанным другими фотокамерами, не моделью COOLPIX P520.
- Звуковую заметку, присоединенную к снимкам с параметром **Защита** (55), нельзя удалить.

Дополнительные сведения

Дополнительные сведения см. в разделе "Имена файлов и папок" (90).

☑ Копирование (копирование файлов из внутренней памяти на карту памяти и обратно)

Нажмите кнопку  (режим просмотра) → кнопка MENU (10) →  Копирование



Копирование снимков и видеороликов с карты памяти во внутреннюю память фотокамеры и наоборот.

1 Мульти-selector выберите на экране копирования нужный параметр и нажмите кнопку .

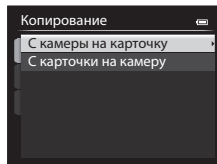
- **С камеры на карточку:** копирование снимков из внутренней памяти на карту памяти.
- **С карточки на камеру:** копирование снимков с карты памяти во внутреннюю память.







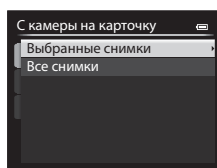

2 Выберите параметр копирования и нажмите кнопку .

- **Выбранные снимки:** копирование снимков, выбранных на экране выбора изображений (86). В последовательности, для которой задано отображение только основного снимка (8), копируются все снимки.
- **Все снимки:** копирование всех снимков. Если выбран определенный снимок в последовательности, эта функция не отображается.
- **Текущая последовательность:** эта функция отображается, если снимок в последовательности был выбран до открытия меню просмотра. Копируются все снимки в текущей последовательности.



☑ Копирование снимков. Примечания

- Можно копировать файлы в формате JPEG, MOV, WAV и MPO. Файлы, записанные в других форматах, копировать нельзя.
- Вместе со снимком копируется присоединенная к снимку **Звуковая заметка** (56) и параметр **Защита** (55).
- Копирование снимков, выполненных фотокамерой другой марки или модели или измененных на компьютере, невозможно.
- Настройки **Задание печати** (52) не копируются вместе со снимками.
- Если для параметра **Свойства отобр. послед.** (58) задано значение **Только основной снимок**, выбран определенный снимок в последовательности и нажата кнопка  для отображения отдельных снимков (8), доступна только функция копирования изображений **С карточки на камеру**.



Сообщение: "В памяти нет снимков."

Если на карте памяти отсутствуют снимки и выбран режим просмотра, отображается сообщение **В памяти нет снимков**. Нажмите на кнопку **MENU** и выберите **Копирование** в меню просмотра, чтобы скопировать изображения, хранящиеся во внутренней памяти фотокамеры, на карту памяти.

Дополнительные сведения

Дополнительные сведения см. в разделе "Имена файлов и папок" (📖90).

Свойства отображаемой последовательности



Нажмите кнопку  (режим просмотра) → кнопка **MENU** (📖10) →  Свойства отобр. послед.

Выберите метод отображения серии последовательно сделанных снимков (последовательность, 📖8) в режиме полнокадрового просмотра (📖32) или в режиме просмотра уменьшенных изображений (📖83).

Настройки применяются ко всем последовательностям и сохраняются в памяти фотокамеры даже при ее выключении.

Функция	Описание
Отдельные снимки	Отображение всех снимков в последовательности.
Только основной снимок (настройка по умолчанию)	Возврат последовательности, в которой снимки отображаются по отдельности, в режим отображения только основного снимка.

Выбрать основн. снимок

Нажмите кнопку  (режим просмотра) → выберите требуемую последовательность → кнопка **MENU** (📖10) →  Выбрать основн. снимок

Если для параметра **Свойства отобр. послед.** выбрано значение **Только основной снимок**, для каждой последовательности снимков можно выбрать основной снимок, который будет отображаться в режиме полнокадрового просмотра (📖32) или в режиме просмотра уменьшенных изображений (📖83).

- Если вы меняете эту настройку, перед нажатием на кнопку **MENU** выберите желаемую последовательность в режиме полноэкранный просмотра или в режиме просмотра уменьшенных изображений.
- Когда отобразится экран выбора основного снимка, выберите снимок. Дополнительные сведения см. в разделе "Использование экрана выбора изображений" (📖86).

Меню параметров GPS

Параметры GPS

Нажмите кнопку **MENU** вкладки → 📶 (Параметры GPS) (📖10) → Параметры GPS

Функция	Описание
Запись данных GPS	Если выбрать для этого параметра значение Вкл. , принимаются сигналы спутника GPS и начинается позиционирование (📖98). <ul style="list-style-type: none">По умолчанию задано значение Выкл.
Обновить файл A-GPS	Для обновления файла A-GPS (вспомогательной системы GPS) используется карта памяти. Если используется новейший файл A-GPS, процесс отслеживания для позиционирования ускоряется.

Обновление файла A-GPS

Загрузите последний файл A-GPS с веб-сайта, указанного ниже, и используйте его для обновления.
<http://nikonimglib.com/agps2/index.html>



- Файл A-GPS для фотокамеры COOLPIX P520 доступен только на вышеуказанном веб-сайте.
- Чтобы обновить файл A-GPS, задайте для параметра **Запись данных GPS** значение **Вкл.**. Если выбрано значение **Вкл.**, файл A-GPS невозможно обновить.

- 1 Загрузите на компьютер последний файл A-GPS с этого веб-сайта.
- 2 С помощью устройства для чтения карт памяти или другого устройства скопируйте загруженный файл в папку "NCFL" на карте памяти.
 - Папка "NCFL" находится непосредственно в корневом каталоге карты памяти. Если на карте памяти нет папки "NCFL", создайте новую папку.
- 3 Вставьте карту памяти со скопированным файлом в фотокамеру.
- 4 Включите фотокамеру.
- 5 Нажмите кнопку **MENU**, чтобы отобразить меню настройки GPS, а затем мультиселектором выберите **Параметры GPS**.
- 6 Выберите **Обновить файл A-GPS** и обновите файл.
 - Для обновления файла A-GPS требуется около двух минут.





Обновление файла A-GPS. Примечания

- При определении местоположения фотокамерой, которая ранее не эксплуатировалась, файл A-GPS блокируется. Файл A-GPS становится активен после второго определения местоположения.
- Срок действия файла A-GPS можно узнать на экране обновления. Если срок действия истек, он отображается серым.
- Если срок действия файла A-GPS истек, отслеживание информации о местоположении не ускорится. Прежде чем использовать функцию GPS, рекомендуется обновить файл A-GPS.

Важные объекты (POI) (запись и показ информации о названиях географических объектов)

Нажмите кнопку **MENU** вкладки  (Параметры GPS) (10)  Точки интереса (POI)

Настройка важных объектов (POI, информации о названиях географических объектов).

Функция	Описание
Встроить POI	Если задано значение Вкл. , на снимке записывается информация о названии географического объекта. <ul style="list-style-type: none"> • По умолчанию задано значение Выкл. • Информация о названии географического объекта может быть записана на снимке и в видеоролике.
Отобразить POI	Если задано значение Вкл. , информация о названии географического объекта отображается на экранах съемки и просмотра ( 12, 14). <ul style="list-style-type: none"> • Если при создании снимка параметр Встроить POI имеет значение Вкл., на экране просмотра отображается информация о названии географического объекта. • По умолчанию задано значение Выкл.
Уровень детализации	Настройка уровня отображения информации о названии географического объекта. Чем выше уровень отображения, тем подробнее отображаемая географическая информация. <ul style="list-style-type: none"> • Если задан уровень 1: отображаются названия стран. • Если задан уровень от 2 до 5: отображаемая информация зависит от страны. • Если задан уровень 6: отображаются названия географических объектов (сооружений)
Изменить POI	Если Обновить POI выбирается в режиме просмотра, информацию о названиях географических объектов, которая записана на изображении, можно изменить. Выбрав изображение для редактирования, нажмите MENU . <ul style="list-style-type: none"> • Если выбран уровень 6, нажмите на кнопку мультиселектора  или , чтобы изменить название географического объекта. • Чтобы изменить уровень информации об POI, нажмите на кнопку мультиселектора  или . Если Удалить POI выбирается в режиме просмотра, информацию о названиях географических объектов, которая записана на изображении, можно изменить.

Показ POI

- Если на выбранном уровне нет информации о названиях географических объектов, отображается "—".
- Сведения о названиях географических объектов (важные объекты: POI). Эта функция не предусмотрена в фотокамерах COOLPIX P520, продаваемых в Китае и Республике Корея.

Функция (Create Log) "Создать журнал" (запись хронологических данных о перемещении)

Нажмите кнопку **MENU** вкладка → 📍 (Параметры GPS) (📖10) → Создать журнал

С момента начала ведения журнала полученные данные отслеживания записываются, пока не истечет предустановленное время, заданное с помощью параметра **Интервал журнала**.

- Нельзя использовать данные журнала, просто записав их. Чтобы использовать эти данные, выберите **Завершить журнал** и сохраните их на карту памяти.

1 Мульти-selectorом выберите **Начать журнал** и нажмите кнопку **OK**.

- Прежде чем выбрать **Начать журнал**, выберите **Интервал журнала** и нажмите кнопку **OK**, чтобы задать интервалы записи журнала. По умолчанию задано значение **15 секунд**.

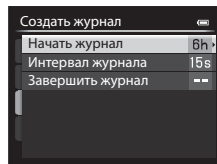

2 Выберите длительность записи журнала и нажмите кнопку **OK**.

- Начнется запись журнала.
- Данные журнала будут записываться через интервалы, установленные в параметре **Интервал журнала**, пока не истечет заданное время.
- Во время записи данных в журнал на экране отображается символ **LOG** (📖12).

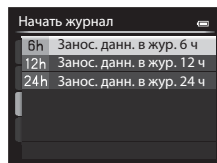

3 Когда запись журнала завершится, выберите параметр **Завершить журнал** в пункте **Создать журнал** в Меню параметров GPS и нажмите кнопку **OK**.

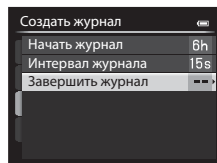

4 Выберите **Сохранить журнал** и нажмите кнопку **OK**.

- Данные журнала будут сохранены на карту памяти.

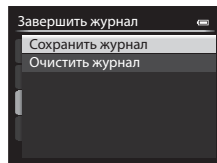

Запись журнала. Примечания

- Если дата и время не заданы, журнал вести нельзя.
- Во избежание неожиданного отключения фотокамеры во время записи журнала ее батарея должна быть полностью заряжена. При разрядке батареи запись журнала завершается.
- Запись журнала завершается в следующих случаях, даже если времени для записи журнала достаточно.
 - Если подсоединен USB-кабель.
 - Вставьте карту памяти.
 - Батарея извлечена.
 - Если для параметра **Запись данных GPS** в меню **Параметры GPS** задано значение **Выкл.** (а также при использовании функции **Сброс всех знач.**).
 - При изменении настроек внутренних часов (часового пояса или даты и времени).
- Даже если фотокамера выключена, запись журнала происходит непрерывно, пока не истечет заданный для записи журнала промежуток времени.
- Данные журнала временно сохраняются в фотокамере. Пока данные журнала хранятся в фотокамере, запись новых журналов невозможна. По завершении записи сохраните данные журнала на карту памяти.
- Дополнительные сведения см. в разделе "Журналы данных GPS, сохраняемые на картах памяти" (🔍91).

Удаление данных журнала

- Чтобы удалить временно хранящиеся в фотокамере данные журнала, на шаге 4 выберите **Очистить журнал**.
- Чтобы удалить хранящиеся на карте памяти данные журнала, в режиме **Просмотреть журнал** (🔍63) нажмите кнопку .

Просмотреть журнал

Нажмите кнопку **MENU** вкладки →  (Параметры GPS) (📖10) → Просмотреть журнал

Для проверки или удаления данных журнала, сохраненных на карте памяти, используется функция **Создать журнал** (🕒61).

- Дополнительные сведения см. в разделе "Журналы данных GPS, сохраняемые на картах памяти" (🕒91).

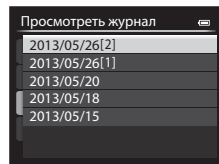

Удаление данных журнала

Для выбора функции нажмите на кнопку .

- **Выбранный журнал:** удаляются выбранные данные журнала.
- **Все журналы:** удаляются все данные журналов, сохраненные на карте памяти.

Данные журнала

Данные журнала сохраняются в формате, совместимом с NMEA. Однако отображение этих данных в той или иной программе, поддерживающей NMEA, или на той или иной фотокамере, совместимой с NMEA, не гарантируется.

Синхронизация

Нажмите кнопку **MENU** вкладки →  (Параметры GPS) (📖10) → Синхронизация

Сигналы спутников GPS используются для настройки даты и времени внутренних часов фотокамеры (только если для параметра **Запись данных GPS** в разделе **Параметры GPS** меню Меню параметров GPS задано значение **Вкл.**). Прежде чем начать синхронизацию, проверьте состояние позиционирования.

Синхронизация. Примечания

- Функция **Синхронизация** настраивает дату и время в соответствии с часовым поясом, заданным в разделе **Часовой пояс и дата** (📖24, 🕒65) меню настройки. Прежде чем настраивать функцию **Синхронизация**, проверьте часовой пояс.
- Дата и время, настроенные с помощью функции **Синхронизация**, не так точны, как на радиочасах. Если с помощью функции **Синхронизация** вам не удалось точно настроить время, воспользуйтесь функцией **Часовой пояс и дата** в меню настройки.

Меню настройки

Экран приветствия

Нажмите кнопку **MENU** → вкладка **У** (📖10) → Экран приветствия

Выберите, должен ли отображаться на мониторе экран приветствия при включении фотокамеры.

Функция	Описание
Нет (настройка по умолчанию)	Отображение экрана съемки или просмотра без отображения экрана приветствия.
COOLPIX	Отображение экрана приветствия перед отображением экрана съемки или просмотра.
Выбрать снимок	<p>Выберите один из снимков в качестве экрана приветствия. Откройте экран выбора снимков, выберите снимок (📖86) и нажмите кнопку OK, чтобы подтвердить выбор.</p> <ul style="list-style-type: none">• Выбранный снимок сохраняется в фотокамере и будет появляться в качестве экрана приветствия, даже если исходный снимок удален.• Нельзя зарегистрировать следующие снимки.<ul style="list-style-type: none">- Снимки, в настройках которых для параметра Размер изображения (📖73) выбрано значение 18M 4864x2736, 12M 1920x1080, 9M 4896x3264 или 1M 3672x3672- Снимки, уменьшенные до размера 320 x 240 или меньше с помощью функции редактирования "Уменьшить снимок" (🔍15) или функции кадрирования (🔍16)- Снимки, сделанные в режиме "Простая панорама".- Снимки, сделанные в режиме "3D-фотосъемка"

Часовой пояс и дата

Нажмите кнопку **MENU** → вкладка **У** (📖10) → Часовой пояс и дата

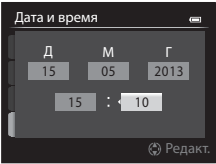
Функция	Описание
Дата и время	<p>Установка даты и времени на встроенных часах фотокамеры.</p> <p>Для установки даты и времени воспользуйтесь мультиселектором.</p> <ul style="list-style-type: none"> Выберите поле: нажмите кнопку ► или ◀ (выбор осуществляется в следующем порядке: Д (день) → М (месяц) → Г (год) → час → минута). Задайте значение: нажмите кнопку ▲ или ▼. Дату и время также можно выбирать вращением мультиселектора или диска управления. Для завершения настройки: выберите минута и нажмите кнопку OK или ►. 
Формат даты	<p>Выберите порядок отображения дня, месяца и года (Год/месяц/день, Месяц/день/год или День/месяц/год).</p>
Часовой пояс	<p>Можно задать параметр 🏠 (домашний часовой пояс), а также включить или выключить летнее время.</p> <p>Если выбрано ➔ (пункт назначения), разница во времени относительно 🏠 (домашний часовой пояс) вычисляется автоматически, и записываются локальные дата и время. Эта функция полезна в путешествиях.</p>

Выбор часового пояса пункта назначения

1 Мульти-selector выберите **Часовой пояс** и нажмите кнопку **OK**.

- Откроется экран **Часовой пояс**.

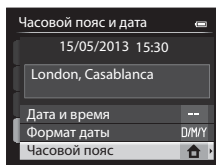

2 Выберите **Пункт назначения** и нажмите кнопку **OK**.

- Дата и время на мониторе изменятся в соответствии с выбранным регионом.

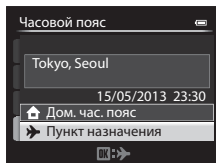

3 Нажмите кнопку **▶**.

- Откроется меню выбора часового пояса.

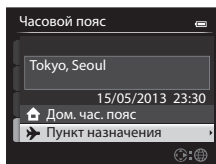

4 Нажмите кнопку **◀** или **▶**, чтобы выбрать пункт назначения (**Часовой пояс**).

- Отображается разница во времени между домашним часовым поясом и пунктом назначения.
- В регионах, в которых действует режим летнего времени, нажмите **▲**, чтобы активировать функцию летнего времени. Когда эта функция включена, в верхней части монитора появляется символ , и часы переводятся на час вперед. Чтобы отключить функцию летнего времени, нажмите кнопку **▼**.
- Если невозможно выбрать разницу во времени, задайте правильное время с помощью функции **Дата и время**.
- Нажмите кнопку **OK**, чтобы зарегистрировать часовой пояс пункта назначения.
- Если выбран часовой пояс пункта назначения, в режиме съемки на мониторе фотокамеры отображается символ .

Разница во времени

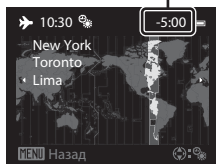

 **Домашний часовой пояс**

- Для переключения на домашний часовой пояс выберите **Дом. час. пояс** на шаге 2 и нажмите кнопку **OK**.
- Чтобы сменить домашний часовой пояс, выберите параметр **Дом. час. пояс** на шаге 2 и выполните те же действия, что и при настройке параметра **Пункт назначения**, для выбора домашнего часового пояса.

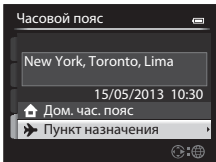

Настройки монитора

Нажмите кнопку **MENU** → вкладка **Y** (📖10) → Настройка монитора

Функция	Описание
Просмотр снимка	Вкл. (настройка по умолчанию): снимок отображается на мониторе сразу же после съемки, а затем монитор возвращается к экрану съемки. Выкл. : снимок не выводится на монитор после съемки.
Яркость	Выбор одного из 5 вариантов яркости монитора. По умолчанию используется настройка 3 .
Отобр./скр. сетку кадр.	Вкл. : отображается прямоугольная сетка для кадрирования. Выкл. (настройка по умолчанию): прямоугольная сетка для кадрирования не отображается.
Просм./закр. гист.	Вкл. : гистограммы отображаются в режиме съемки, даже если поправка экспозиции не задана (📖13, 64). Выкл. (настройка по умолчанию): гистограммы не отображаются.

☑ Функция "Отобр./скр. сетку кадр." Примечания

Сетка кадрирования не отображается в следующих ситуациях:

- Если в режиме **MF** (ручная фокусировка) центр кадра увеличен

☑ Функция "Просм./закр. гист." Примечания

Гистограммы не отображаются в следующих случаях.

- При видеозаписи
- Если в режиме **MF** (ручная фокусировка) центр кадра увеличен
- Если отображается меню режима вспышки, автоспуска или режима фокусировки

Печать даты (впечатывание даты и времени на снимках)

Нажмите кнопку **MENU** → вкладка (📖10) → Печать даты

Во время съемки можно впечатывать на снимках дату и время съемки. Эти данные могут быть напечатаны даже на принтерах, не поддерживающих печать даты (53).



Функция	Описание
Дата	На снимках впечатывается дата.
Дата и время	На снимках впечатывается дата и время.
OFF Выкл. (настройка по умолчанию)	На снимках не впечатывается дата и время.

На мониторе отображается символ текущей настройки, отличной от **Выкл.** (📖12).



Печать даты. Примечания

- Впечатанную дату и время невозможно удалить с изображения. Дату и время также нельзя впечатать после выполнения снимка.
- Впечатывание даты и времени невозможно в следующих случаях.
 - Если в качестве сюжетного режима выбрано **Простая панорама**, **Съемка панорамы** или **3D-фотосъемка**
 - Если значение **Буфер предв. съемки, Непр. В: 120 кадров/с** или **Непр. В: 60 кадров/с** выбрано для параметра **Непрерывный** (34)
 - Во время записи видео
- Даты, впечатанные на снимках, могут плохо читаться, если для параметра **Размер изображения** (📖73) выбрано значение **VGA 640x480**. Задайте размер изображения не ниже **1600x1200**.
- При впечатывании даты используется формат даты, определенный в меню настройки **Часовой пояс и дата** параметром (📖24, 65).



Печать даты и задание печати

При печати на DPOF-совместимом принтере, поддерживающем печать даты съемки и информации о снимке, дату и информацию можно напечатать на снимках без впечатанных с помощью функции **Печать даты** даты и времени, пользуясь настройками меню **Задание печати** (52).

Подавл. вибраций

Нажмите кнопку **MENU** → вкладка   10 → Подавл. вибраций

Компенсация дрожания фотокамеры. Дрожание фотокамеры компенсируется как при видеозаписи, так и при фотосъемке.

Функция	Описание
 Нормальное (настройка по умолчанию)	Компенсация дрожания фотокамеры, которое часто возникает при съемке в телескопическом положении объектива или при длинной выдержке. Фотокамера автоматически обнаруживает панорамное движение и корректирует только помехи от вибраций, вызванные дрожанием фотокамеры. Например, при панорамном движении фотокамеры по горизонтали функция подавления вибраций уменьшает негативный эффект только от вертикальных вибраций фотокамеры. Если фотокамера движется по вертикали, функция подавления вибраций воздействует только на горизонтальные вибрации.
 Активное	При съемке из автомобиля или при ходьбе по неровной поверхности будут автоматически компенсироваться относительно сильные точки фотокамеры.
OFF Выкл.	Подавление вибраций выключено.

- При использовании штатива для обеспечения устойчивости фотокамеры во время съемки задайте для параметра "Подавл. вибраций" значение **Выкл.**

На мониторе отображается символ текущей настройки, отличной от **Выкл.** ( 12).





Подавл. вибраций. Примечания

- Сразу же после включения питания или при переходе фотокамеры из режима просмотра в режим съемки дождитесь стабилизации изображения на мониторе, прежде чем начать съемку.
- С учетом характеристик функции подавления вибраций, снимки, отображаемые на мониторе сразу после съемки, могут выглядеть размытыми.
- В некоторых ситуациях подавление вибраций может не полностью устранять последствия дрожания фотокамеры.
- Если для сюжетного режима  (Ночной пейзаж) или **Ночной портрет** выбрана настройка **Со штатива**, дрожание фотокамеры не компенсируется, даже если для параметра **Подавл. вибраций** задано значение **Нормальное** или **Активное**.

Обнаруж. движения

Нажмите кнопку **MENU** → вкладка  (10) → Обнаруж. движения

Включите функцию обнаружения движения для снижения негативного воздействия дрожания фотокамеры и перемещения объекта при фотосъемке.

Функция	Описание
 <p>Авто (настройка по умолчанию)</p>	<p>Если фотокамера обнаруживает движение объекта или дрожание фотокамеры, чувствительность повышается, а выдержка уменьшается, чтобы снизить этот эффект. Тем не менее, функция обнаружения движения не действует в следующих случаях.</p> <ul style="list-style-type: none"> • При срабатывании вспышки • В следующих сюжетных режимах:  (Ночной пейзаж),  (Пейзаж),  (Освещение сзади), Спорт, Ночной портрет, Серия с пониж. шума в Макро, Фейерверк, Простая панорама в Панорама, Портрет питомца, 3D-фотосъемка • Если для параметра EFFECTS (Специалн. эффекты) выбрано значение Монохр. с выс. чувств. • В режиме съемки P, S, A, M или U
<p>OFF Выкл.</p>	<p>Обнаружение движения отключено.</p>

Если выбрано **Авто**, символ этой настройки отображается на мониторе (12).

Зеленый символ обнаружения движения загорается, если фотокамера обнаружила вибрацию и уменьшила выдержку.

Обнаружение движения. Примечания

- В некоторых случаях функция обнаружения движения может не полностью устранять последствия дрожания фотокамеры и перемещения объекта.
- Функция обнаружения движения может не сработать, если происходит активное перемещение объекта или если объект слишком темный.
- Сделанные снимки могут оказаться зернистыми.

АФ-помощь

Нажмите кнопку **MENU** → вкладка **Y** (📖10) → АФ-помощь

Включение или выключение вспомогательной подсветки АФ, которая поддерживает автофокусировку при плохом освещении.

Функция	Описание
Авто (настройка по умолчанию)	<p>Вспомогательная подсветка АФ включается автоматически при плохом освещении. Дальность действия вспомогательной подсветки составляет около 4,1 м, когда объектив максимально втянут в широкоугольное положение, и около 2,2 м, когда он максимально выдвинут в телескопическое положение.</p> <ul style="list-style-type: none"> Однако при определенных зонах фокусировки и в некоторых сюжетных режимах, таких как Музей (📖42) и Портрет питомца (📖44), вспомогательная подсветка АФ не срабатывает, даже если задан параметр Авто.
Выкл.	Вспомогательная подсветка АФ не включается. Фотокамера может не сфокусироваться при недостаточном освещении.

Цифровой зум

Нажмите кнопку **MENU** → вкладка **Y** (📖10) → Цифровой зум

Включение и выключение цифрового зума.

Функция	Описание
Вкл. (настройка по умолчанию)	Когда объектив фотокамеры находится в максимальном положении оптического зума, поворот и удержание рычажка зуммирования в направлении T (Q) приводит к включению цифрового зума (📖29).
Выкл.	Цифровой зум не активирован.

Цифровой зум. Примечания

- Если используется цифровой зум, фокусировка выполняется по центру кадра.
- Цифровой зум недоступен, если в сюжетном режиме задана настройка **☀️** (Освещение сзади) (и для параметра **HDR** выбрано значение, отличное от **Выкл.**), **Автовыбор сюжета**, **Портрет**, **Ночной портрет**, **Простая панорама** в режиме **Панорама**, **Портрет питомца** или **3D-фото съемка**.
- Некоторые настройки нельзя применять одновременно с другими функциями. Дополнительные сведения см. в разделе "Функции, которые нельзя использовать в комбинации" (📖75).
- Если применяется цифровой зум, для параметра **Замер экспозиции** (📷33) устанавливается значение **Центр-взвешенный** или **Точечный** в зависимости от коэффициента увеличения.

Назначение функции боковому рычажку зуммирования

Нажмите кнопку **MENU** → вкладка **Y** (📖10) → Боковой рычажок зум.

Выбор функции, выполняемой при использовании бокового рычажка зуммирования во время съемки.

Функция	Описание
Зуммирование (настройка по умолчанию)	Для регулировки зуммирования во время съемки воспользуйтесь боковым рычажком зуммирования (📖29).
Ручная фокусировка	<p>Если выбран режим фокусировки MF (ручная фокусировка), используйте для фокусировки боковой рычажок зуммирования (📖2).</p> <ul style="list-style-type: none"> Для фокусировки на удаленных объектах поверните боковой рычажок зуммирования в направлении T. Для фокусировки на близкорасположенных объектах поверните боковой рычажок зуммирования в направлении W.
Возврат зуммирования	<p>Эта возможность помогает выполнять съемку с телескопическим положением объектива, при которой сложно удерживать объекты в фокусе. Поверните боковой рычажок зуммирования в направлении символа W, чтобы изменить настройку зуммирования в нужной степени по сравнению с текущим положением зума относительно W. Чтобы еще больше сместить настройку зуммирования в сторону W, еще раз поверните рычажок в направлении символа W. Чтобы вернуть зум в положение, в котором он находился до применения бокового рычажка зуммирования, поверните данный рычажок в направлении символа T.</p> <ul style="list-style-type: none"> При использовании цифрового зума, чтобы переместиться в положение "телефото" оптического зума, поверните боковой рычажок зуммирования в направлении символа W. При выполнении любой операции, отличной от операции, которая назначена боковому рычажку зуммирования, зум не возвращается в положение, в котором находился до выполнения данной операции. Во время видеозаписи функция Возврат зуммирования недоступна.

Настройка звука

Нажмите кнопку **MENU** → вкладка **Y** (📖10) → Настройка звука

Доступны следующие настройки звука.

Функция	Описание
Звук кнопки	<p>Для всех перечисленных ниже настроек звука можно выбрать Вкл. (настройка по умолчанию) или Выкл.</p> <ul style="list-style-type: none"> Звуковой сигнал настройки (раздается после завершения настройки) Звуковой сигнал фокусировки (двойной сигнал раздается после фокусировки фотокамеры на объекте съемки) Звуковой сигнал ошибки (тройной сигнал раздается, если обнаружена ошибка) Стартовые звуковые сигналы выдаются в момент включения фотокамеры. (Звуковой сигнал отсутствует, если для параметра Экран приветствия задано значение Нет.)
Звук затвора	<p>Для включения или отключения звука затвора выберите Вкл. (настройка по умолчанию) или Выкл.</p>

Настройка звука. Примечания

- В сюжетном режиме **Портрет питомца**, даже если выбрана настройка **Вкл.**, звук кнопки и звук затвора отключены.
- Даже если выбрано значение **Вкл.**, во время видеозаписи звук затвора отключается.
- Некоторые настройки нельзя применять одновременно с другими функциями. Дополнительные сведения см. в разделе "Функции, которые нельзя использовать в комбинации" (📖75).

Авто выкл.

Нажмите кнопку **MENU** → вкладка **Y** (📖10) → Авто выкл.

Если фотокамера включена, и в течение некоторого времени не выполняются никакие операции, монитор выключается для экономии энергии, и фотокамера переходит в режим ожидания (📖23). В этом меню можно задать время, по истечении которого фотокамера должна переходить в режим ожидания.

Можно выбрать **30 секунд**, **1 минута** (настройка по умолчанию), **5 минут** или **30 минут**.

Настройка "Авто выкл."

- В следующих ситуациях время, по истечении которого фотокамера переходит в режим ожидания, является фиксированным.
 - При отображении меню: 3 минуты (если для параметра "Авто выкл." выбрано значение **30 секунд** или **1 минута**).
 - При показе слайдов: максимум 30 минут
 - Когда подключен сетевой блок питания EH-62A: 30 минут
- Фотокамера не переходит в режим ожидания при передаче изображений с использованием карты Eye-Fi.

Форматирование памяти/карты памяти

Нажмите кнопку **MENU** → вкладка **Y** (📖10) → Форматир. памяти/Форматир. карточки

Форматирование внутренней памяти или карты памяти.

Форматирование внутренней памяти или карты памяти приводит к необратимому удалению всех данных. Восстановить удаленные данные невозможно. До начала форматирования убедитесь, что важные снимки перенесены на компьютер.

Форматирование внутренней памяти

Чтобы отформатировать внутреннюю память, извлеките карту памяти из фотокамеры. В меню настройки отобразится пункт **Форматир. памяти**.

Форматирование карт памяти

Карту памяти, вставленную в фотокамеру, можно отформатировать. В меню настройки отобразится пункт **Форматир. карточки**.

Форматирование внутренней памяти и карты памяти

- Во время форматирования не выключайте фотокамеру и не открывайте крышку батарейного отсека/гнезда для карты памяти.
- При первой установке в фотокамеру карты памяти, которая ранее использовалась в других устройствах, обязательно отформатируйте ее в этой фотокамере.

Язык/Language

Нажмите кнопку **MENU** → вкладка **Y** (📖10) → Язык/Language

Для отображения меню и сообщений фотокамеры можно выбрать один из 34 доступных языков.

Čeština	Чешский
Dansk	Датский
Deutsch	Немецкий
English	(настройка по умолчанию)
Español	Испанский
Ελληνικά	Греческий
Français	Французский
Indonesia	Индонезийский
Italiano	Итальянский
Magyar	Венгерский
Nederlands	Нидерландский

Norsk	Норвежский
Polski	Польский
Português (BR)	Бразильский португальский
Português (PT)	Португальский
Русский	Русский
Română	Румынский
Suomi	Финский
Svenska	Шведский
Tiếng Việt	Вьетнамский
Türkçe	Турецкий
Українська	Украинский

عربي	Арабский
বাংলা	Бенгальский
简体中文	Китайский (упрощенное письмо)
繁體中文	Китайский (традиционное письмо)
हिन्दी	Хинди
日本語	Японский
한국	Корейский
मराठी	Маратхи
فارسی	Персидский
தமிழ்	Тамильский
తెలుగు	Телугу
ภาษาไทย	Тайский

Настройки ТВ

Нажмите кнопку **MENU** → вкладка  (10) → Настройки ТВ

Регулировка параметров подключения к телевизору.

Функция	Описание
Режим видео	<p>Выберите систему аналогового видеовыхода — NTSC или PAL —, совместимую с телевизором.</p> <ul style="list-style-type: none"> Доступная частота кадров в Параметры видео (48) меняется в зависимости от настроек режима видео.
HDMI	<p>Выберите разрешение снимка для подключения через разъем HDMI: Автоматически (настройка по умолчанию), 480p, 720p или 1080i. Если выбран параметр Автоматически, выходное разрешение, наиболее подходящее для подключенного телевизора, автоматически выбирается из параметров 480p, 720p и 1080i.</p>
Управл. устр-вом HDMI	<p>Прием или отключение приема сигналов от телевизора при подключении телевизора, соответствующего стандарту HDMI-CEC, с помощью кабеля HDMI. Если выбрано Вкл. (настройка по умолчанию), для управления фотокамерой в режиме просмотра можно использовать телевизионный пульт дистанционного управления.</p> <p>Дополнительные сведения см. в разделе "Использование пульта дистанционного управления телевизором (управление устройством HDMI)" (18).</p>
Выход HDMI 3D	<p>Выбор метода для вывода 3D-снимков на HDMI-устройства.</p> <p>Выберите Вкл. (настройка по умолчанию) для трехмерного воспроизведения 3D-снимков, сделанных этой фотокамерой, на экране телевизора, подключенного через HDMI.</p>

Зарядка от ПК

Нажмите кнопку **MENU** → вкладка  (📷10) → Зарядка от ПК

Включение или выключение зарядки батареи, установленной в фотокамеру, при подключении фотокамеры к ПК через USB-кабель (📷87).

Функция	Описание
Авто (настройка по умолчанию)	При подключении фотокамеры к работающему компьютеру батарея фотокамеры автоматически заряжается от питания, предоставляемого компьютером.
Выкл.	Батарея фотокамеры не заряжается при подключении фотокамеры к компьютеру.

Подключение фотокамеры к принтеру. Примечания

- Даже если принтер соответствует стандарту PictBridge, при подключении к нему фотокамеры ее батарея не заряжается.
- Если для параметра **Зарядка от ПК** выбрано значение **Авто**, в некоторых случаях печать изображений путем прямого подключения фотокамеры к определенным принтерам становится невозможна. Если при подключении фотокамеры к принтеру и ее включении на мониторе не отображается начальный экран PictBridge, выключите фотокамеру и отключите USB-кабель. Задайте для параметра **Зарядка от ПК** значение **Выкл.** и снова подключите фотокамеру к принтеру.

Зарядка при подключении к ПК. Примечания

- Если подключить к ПК фотокамеру, на которой не выбран язык отображения и не заданы дата и время, батарея не заряжается и передача данных невозможна (📷24). Если батарея часов фотокамеры (📷25) разряжена, прежде чем заряжать ее или передавать изображения путем подключения к ПК необходимо сбросить настройки даты и времени. В подобных случаях следует зарядить фотокамеру с помощью сетевого зарядного устройства EH-69P (📷18), а затем настроить на ней дату и время.
- При выключении фотокамеры зарядка также прекращается.
- Если во время зарядки ПК переходит в спящий режим, зарядка прекращается, и фотокамера может выключиться.
- При отключении фотокамеры от ПК сначала выключите фотокамеру, а затем отсоедините USB-кабель.
- От ПК батарея может заряжаться дольше, чем от сетевого зарядного устройства EH-69P. Если во время зарядки осуществляется передача снимков, зарядка требует больше времени.
- При подключении фотокамеры к ПК может открыться то или иное приложение, установленное на компьютере, например Nikon Transfer 2. Если фотокамера подключена к ПК только для зарядки батареи, закройте приложение.
- При отсутствии обмена данными с ПК в течение 30 минут с момента завершения зарядки батареи фотокамера автоматически выключается.
- В зависимости от характеристик ПК, его настроек, источника и количества выделяемого питания зарядка установленной в фотокамеру батареи путем подключения к ПК может быть невозможна.

Индикатор зарядки

В таблице ниже приведена информация о различных состояниях индикатора зарядки при подключении фотокамеры к ПК.

Функция	Описание
Мигает медленно (зеленым)	Батарея заряжается.
Выкл.	Батарея не заряжается. Если индикатор зарядки перестает медленно мигать (зеленым) и выключается, а индикатор включения питания светится, зарядка завершена.
Мигает быстро (зеленым)	<ul style="list-style-type: none"> • Температура окружающей среды не подходит для зарядки. Зарядяйте батарею в помещении, при температуре от 5 °С до 35 °С. • USB-кабель подключен неправильно, или батарея неисправна. Проверьте правильность подключения USB-кабеля и при необходимости замените батарею. • ПК находится в спящем режиме и не подает питание. Выведите ПК из спящего режима. • Зарядка батареи невозможна, поскольку ПК не может обеспечить питание фотокамеры с учетом определенных настроек или характеристик ПК.

Перекл. управ. "Av/Tv"

Нажмите кнопку **MENU** → вкладка  (📖10) → Перекл. управ. "Av/Tv"

Переключения метода настройки гибкой программы, выдержки или значения диафрагмы.

- Эту функцию можно использовать в режимах съемки **P**, **S**, **A**, **M** и **U**.

Функция	Описание
Не перекл. управ. (настройка по умолчанию)	Настройка гибкой программы или выдержки с помощью диска управления и значения диафрагмы с помощью мультиселектора.
Переключ. управл.	Настройка гибкой программы или выдержки с помощью мультиселектора и значения диафрагмы с помощью диска управления.

Сброс нум. файлов

Нажмите кнопку **MENU** → вкладка  (📖10) → Сброс нум. файлов

Если выбрано **Да**, последовательность нумерации файлов будет сброшена (90). После сброса будет создана новая папка, и нумерация файлов для последующих снимков начнется с "0001".

Сброс нум. файлов. Примечание

Функцию **Сброс нум. файлов** невозможно использовать, если номер папки достиг 999 и в папке имеются снимки. Вставьте новую карту памяти или отформатируйте внутреннюю память/карту памяти (74).

Предуп. о закр. глаз

Нажмите кнопку **MENU** → вкладка **Y** (📖10) → Предуп. о закр. глаз

Выберите, следует ли распознавать закрытые глаза при включенной функции обнаружения лиц (📖80) в следующих режимах съемки.

- В следующих сюжетных режимах: **Автовыбор сюжета** (📖39), **Портрет** (📖39) или **Ночной портрет** (если выбран параметр **Со штатива**) (📖40)
- Режимы съемки **P, S, A, M, U** (если для параметра **Приоритет лица** (👁️40) выбрано значение **Режим зоны AF**)

Функция	Описание
Вкл.	Если фотокамера обнаруживает, что фотографируемый человек, возможно, закрыл глаза сразу же после создания снимка при помощи функции распознавания лиц, на мониторе появляется сообщение Кто-то моргнул? . Лицо человека, который, как предполагается, моргнул во время съемки, выделяется желтой рамкой. Вы можете проверить снимок и решить, нужно ли повторить съемку.
Выкл. (настройка по умолчанию)	Фотокамера не обнаруживает моргания.

Экран Кто-то моргнул?

- Чтобы увеличить лицо человека, который предположительно моргнул, поверните рычажок зуммирования в направлении **T** (🔍). Для возврата в режим полнокадрового просмотра поверните рычажок зуммирования в положение **W** (📐).
- Если фотокамера обнаружит, что один или несколько человек закрыли глаза, в режиме увеличения при просмотре для отображения других лиц воспользуйтесь кнопками ◀️ или ▶️.
- Нажмите кнопку **🗑️**, чтобы удалить снимок.
- Нажмите кнопку **OK** или спусковую кнопку затвора для возврата к экрану съемки.
- Если в течение нескольких секунд не выполняются никакие действия, фотокамера автоматически возвращается к экрану режима съемки.

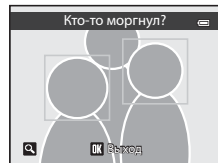



☑️ Предуп. о закр. глаз. Примечание

Некоторые настройки нельзя применять одновременно с другими функциями. Дополнительные сведения см. в разделе "Функции, которые нельзя использовать в комбинации" (📖75).

Загрузка Eye-Fi

Нажмите кнопку **MENU** → вкладка  (📖10) → Загрузка Eye-Fi





Функция	Описание
 Включить (настройка по умолчанию)	Загрузка снимков с фотокамеры на выбранный носитель (если карта Eye-Fi вставлена в фотокамеру).
 Выключить	Снимки загружаться не будут.

Карты Eye-Fi. Примечания

- Обратите внимание, что при недостаточной мощности сигнала изображения не загружаются, даже если выбрано **Включить**.
- Извлеките карту Eye-Fi из фотокамеры, если в месте вашего нахождения запрещено использование радиоволн. Передача сигналов возможна, даже если выбрана настройка **Выключить**.
- Дополнительные сведения см. в инструкциях к карте Eye-Fi. При возникновении неполадок обратитесь к изготовителю карты.
- С помощью фотокамеры можно активировать и отключать карты Eye-Fi; другие функции Eye-Fi могут быть недоступны.
- Фотокамера несовместима с функцией Endless Memory (неограниченная память). Если эта функция установлена на компьютере, отключите ее. Если функция Endless Memory включена, число сохраненных снимков может отображаться неправильно.
- Карты Eye-Fi предназначены для использования только в стране их приобретения. Соблюдайте все местные нормативы, связанные с эксплуатацией беспроводных устройств.
- При настройке **Включить** разрядка батареи происходит быстрее.

Индикатор связи Eye-Fi

Статус связи карты Eye-Fi, вставленной в фотокамеру, можно проверить на мониторе (📖12).

-  для параметра **Загрузка Eye-Fi** задано **Выключить**.
-  (горит): загрузка Eye-Fi разрешена; ожидание загрузки.
-  (мигает): загрузка Eye-Fi разрешена; выполняется загрузка данных.
- : возникла ошибка. Фотокамера не может управлять картой Eye-Fi.

Инвертировать индик-ры

Нажмите кнопку **MENU** → вкладка  (📖10) → Инвертировать индик-ры

Изменение (+/-) направления отображения индикатора экспозиции (📖51) в режиме съемки **M**.
В соответствии с настройкой по умолчанию, "+" на индикаторе соответствует увеличению, "-" соответствует уменьшению.

Сброс всех знач.

Нажмите кнопку **MENU** → вкладка **Y** (📖10) → Сброс всех знач.

Если выбрать параметр **Сброс**, настройки фотокамеры возвратятся к значениям по умолчанию.

Всплывающее меню

Функция	Значение по умолчанию
Режим вспышки (📖56)	Авто
Автоспуск (📖59)/ Таймер улыбки (📖60)	OFF
Режим фокусировки (📖62)	Автофокусировка
Поправка экспозиции (📖64)	0.0

Съемка в сюжетном режиме

Функция	Значение по умолчанию
Меню сюжетов (📖36)	Автовывбор сюжета
Ночной портрет (📖40)	Со штатива
Макро (📖41)	Одиночный снимок
Регулировка оттенка в режиме Еда (📖42)	Center
Панорама (📖43)	Нормальная (180°) в Простая панорама
Портрет питомца (📖44)	Автосп. для пор. пит.: ON Непрерывный: Непрерывный

Меню режима "Ночной пейзаж"

Функция	Значение по умолчанию
Ночной пейзаж (📖37)	С рук

Меню "Пейзаж"

Функция	Значение по умолчанию
Пейзаж (📖38)	Одиночный снимок

Меню "Освещение сзади"

Функция	Значение по умолчанию
HDR (📖38)	Выкл.

Меню "Специальн. эффекты"

Функция	Значение по умолчанию
Специальн. эффекты (📖47)	Софт-фильтр

Меню съемки

Функция	Значение по умолчанию
Качество изображ. (📖72)	Normal
Размер изображения (📖73)	18 4896x3672
Picture Control (👁️26)	Стандарт
Баланс белого (👁️31)	Авто (нормальный)
Тонкая настройка баланса белого (👁️31)	0
Замер экспозиции (👁️33)	Матричный
Непрерывный (👁️34)	Покадровый
Интерв. съемка (👁️36)	30 секунд
Чувствительность (👁️38)	Авто
Максимальн. выдержка (👁️38)	Нет
Брекетинг экспозиции (👁️39)	Выкл.
Режим зоны АФ (👁️40)	Авто
Режим автофокуса (👁️44)	Покадровый АФ
Попр. мощн. вспышки (👁️45)	0.0
Фильтр понижен. шума (👁️45)	Нормальный
Активный D-Lighting (👁️46)	Выкл.
Память зума (👁️47)	Выкл.
Начальное полож. зума (👁️47)	24 мм

Меню видео

Функция	Значение по умолчанию
Параметры видео (👁️48)	1080p 1080★/30р или 1080p 1080★/25р
Режим автофокуса (👁️51)	Покадровый АФ

Меню параметров GPS

Функция	Значение по умолчанию
Запись данных GPS (👁️59)	Выкл.
Встроить POI (👁️60)	Выкл.
Отобразить POI (👁️60)	Выкл.
Уровень детализации (👁️60)	Уровень 6 (детальный)
Интервал журнала (👁️61)	15 секунд
Продолжительность записи регистрационных данных (👁️61)	Занос. данн. в жур. 6 ч

Меню настройки

Функция	Значение по умолчанию
Экран приветствия (🔍64)	Нет
Просмотр снимка (🔍67)	Вкл.
Яркость (🔍67)	3
Отобр./скр. сетку кадр. (🔍67)	Выкл.
Просм./закр. гист. (🔍67)	Выкл.
Печать даты (🔍68)	Выкл.
Подавл. вибраций (🔍69)	Нормальное
Обнаруж. движения (🔍70)	Выкл.
АФ-помощь (🔍71)	Авто
Цифровой зум (🔍71)	Вкл.
Боковой рычажок зум. (🔍72)	Зуммирование
Звук кнопки (🔍73)	Вкл.
Звук затвора (🔍73)	Вкл.
Авто выкл. (🔍73)	1 минута
HDMI (🔍75)	Автоматически
Управл. устр-вом HDMI (🔍75)	Вкл.
Выход HDMI 3D (🔍75)	Вкл.
Зарядка от ПК (🔍76)	Авто
Перекл. управ. "Av/Tv" (🔍78)	Не перекл. управ.
Предуп. о закр. глаз (🔍79)	Выкл.
Загрузка Eye-Fi (🔍80)	Включить
Инвертировать индик-ры (🔍80)	+0-

Меню функций

Функция	Значение по умолчанию
Кнопка Fn (📄71)	Непрерывный

Другое

Функция	Значение по умолчанию
Размер бумаги (🔍20, 🔍21)	По умолчанию
Интервал кадров для Показ слайдов (🔍54)	3 секунды
Свойства отобр. послед. (🔍58)	Только основной снимок

- Если выбрать **Сброс всех знач.**, из памяти будет также удален номер текущего файла (🔍90). После сброса нумерация продолжается с наименьшего номера, доступного во внутренней памяти или на карте памяти. Если функция **Сброс всех знач.** выполняется после удаления всех снимков из внутренней памяти или с карты памяти (📖33), нумерация файлов со следующего снимка начинается с "0001".
- Приведенные ниже настройки не изменяются даже после выполнения операции **Сброс всех знач.**
Меню съемки: регистрация **Польз. Picture Control** (🔍30), предустановленные ручную данные для параметра **Баланс белого** (🔍32)
Меню настройки: **Часовой пояс и дата** (🔍65), **Язык/Language** (🔍74) и **Режим видео** (🔍75) в **Настройках ТВ**
- Пользовательские настройки, сохраненные для положения диска выбора режимов **U**, не заменяются настройками по умолчанию при использовании функции **Сброс всех знач.** Для того чтобы вернуть эти настройки к значениям по умолчанию, воспользуйтесь функцией **Сброс user settings** (🔍46).

Версия прошивки



Нажмите кнопку **MENU** → вкладка **У** (📖10) → Версия прошивки

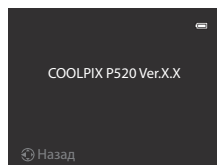





Отображение текущей версии прошивки фотокамеры.





Сообщения об ошибках

В таблице ниже приведены сообщения об ошибках и различные предупреждения, отображаемые на мониторе фотокамеры, а также действия, которые следует предпринять в каждом случае.

Индикация	Причина/решение	
 (мигает)	Не настроены часы. Задайте дату и время.	 65
Батарея разряжена.	Батарея разряжена. Зарядите или замените батарею.	16, 18
Повышается температура батареи. Камера будет выключена.	Слишком высокая температура батареи. Выключите фотокамеру и дайте батарее остыть, а потом возобновите использование. Через пять секунд после появления этого сообщения монитор выключится, а индикаторы включения питания, АФ/доступа и вспышки начнут мигать. Через три минуты после того, как начал мигать индикатор, фотокамера выключится автоматически, но вы можете нажать выключатель питания, чтобы выключить ее вручную.	23
Во избежание перегрева камера будет выключена.	Фотокамера нагрелась изнутри. Она автоматически выключится. Не включайте фотокамеру, пока она не охладится. Затем включите ее снова.	–
 (мигает красным)	Фотокамера не может сфокусироваться. <ul style="list-style-type: none"> Выполните фокусировку повторно. Воспользуйтесь блокировкой фокусировки. 	30 81
Подождите, пока камера закончит запись.	До завершения записи фотокамера не может выполнять другие действия. Подождите, пока сообщение автоматически исчезнет с экрана после окончания записи.	–
Карточка памяти защищена от записи.	Переключатель защиты от записи на карте памяти находится в положении "lock" (блокировка). Переведите переключатель защиты от записи в положение "write" (запись).	–
"Недоступно, если карта Eye-Fi заблокирована."	Переключатель защиты от записи на карте памяти Eye-Fi находится в положении "lock" (блокировка). Переведите переключатель защиты от записи в положение "write" (запись).	–
	Ошибка доступа к карте памяти Eye-Fi. <ul style="list-style-type: none"> Убедитесь, что контакт не загрязнен. Проверьте правильность установки карты памяти. 	20 20
Эту карточку использовать нельзя	Ошибка доступа к карте памяти. <ul style="list-style-type: none"> Используйте рекомендованные карты памяти. Убедитесь, что контакт не загрязнен. Проверьте правильность установки карты памяти. 	21 20 20
Карточка не читается.		
Карточка не отформатирована. Отформатировать? Да Нет	Карта памяти не отформатирована для использования с фотокамерой. При форматировании удаляются все данные, сохраненные на карте памяти. Если на карте есть данные, которые нужно сохранить, выберите Нет и выполните резервное копирование данных на компьютер перед форматированием карты памяти. Для запуска процесса форматирования карты выберите Да и нажмите кнопку  .	20

Индикация	Причина/решение	
Закончилась память.	Карта памяти переполнена. <ul style="list-style-type: none"> Выберите пониженное качество изображения или меньший размер изображения. Удалите снимки и видеоролики. Вставьте другую карту памяти. Извлеките карту памяти и используйте внутреннюю память. 	72, 73 33, 97 20 21
Снимок нельзя сохранить.	Ошибка при записи снимка. Форматирование внутренней памяти или карты памяти.	 74
	Закончились свободные номера файлов. Замените карту памяти или отформатируйте внутреннюю память/карту памяти.	20,  74
	Снимок нельзя использовать в качестве экрана приветствия.	 64
	Для сохранения копии не хватает места. Удалите снимки с носителя данных.	33
Невозможно создать панораму. Невозможно создать панораму. Панор. камеру только в 1 направ. Невозможно создать панораму. Панорамир. камеру медленнее.	Невозможно выполнить съемку в режиме Простая панорама. Съемка в режиме Простая панорама невозможна в следующих ситуациях: <ul style="list-style-type: none"> Если съемка не завершилась в течение определенного периода времени. Если фотокамера движется слишком быстро. Если фотокамера расположена под углом к направлению съемки панорамы. 	 3
Не удалось выполнить съемку	Не выполнена съемка первого изображения для фотографии 3D. <ul style="list-style-type: none"> Попробуйте выполнить съемку еще раз. В некоторых условиях съемки, например при съемке движущегося, темного или низкоконтрастного объекта, снимок может не получиться. 	45 –
Не удалось сделать второй снимок	При создании 3D-снимков второй снимок может не получиться. <ul style="list-style-type: none"> Попробуйте выполнить съемку еще раз. Сделав первый снимок, переместите фотокамеру по горизонтали и разместите объект в кадре по направляющей. В некоторых условиях съемки, например при съемке движущегося, темного или низкоконтрастного объекта, второй снимок может не получиться. 	45 –
Не удалось сохранить 3D-изображение	Сбой сохранения 3D-снимков. <ul style="list-style-type: none"> Попробуйте выполнить съемку еще раз. Удалите ненужные снимки. В некоторых условиях съемки, например при съемке движущегося, темного или низкоконтрастного объекта, 3D-снимок может не получиться, в результате чего произойдет сбой сохранения. 	45 33 –
Звуковой файл сохранить нельзя.	К этому файлу невозможно прикрепить звуковую заметку. <ul style="list-style-type: none"> Звуковые заметки нельзя прикреплять к видеороликам. Выберите снимок, сделанный с помощью этой фотокамеры. 	–  56

Индикация	Причина/решение	
Снимок изменить невозможно.	Не удается отредактировать выбранный снимок. <ul style="list-style-type: none"> • Подтвердите наличие условий, необходимых для редактирования. • Эти функции нельзя использовать для видеороликов. 	 11 –
Видео записать нельзя.	Ошибка времени ожидания в процессе записи видеоролика. Используйте карту памяти с более высокой скоростью записи.	21
Не удалось сбросить нумерацию файлов.	Дополнительные папки создать нельзя. Вставьте новую карту памяти или отформатируйте внутреннюю память/карту памяти.	20,  74
В памяти нет снимков.	Снимки во внутренней памяти фотокамеры или на карте памяти отсутствуют. <ul style="list-style-type: none"> • Чтобы просмотреть снимки, сохраненные во внутренней памяти, извлеките карту памяти. • Чтобы скопировать изображения из внутренней памяти на карту памяти, нажмите на кнопку MENU и выберите Копирование в меню просмотра. 	20  57
Файл не является снимком.	Файл создан не с помощью фотокамеры COOLPIX P520. Этот файл нельзя просмотреть на этой фотокамере.	–
Этот файл просмотреть нельзя.	Для просмотра этого файла следует использовать компьютер или устройство, на котором он был создан.	–
Все снимки скрыты.	Отсутствуют доступные снимки для показа слайдов.	–
Этот снимок нельзя стереть.	Изображение защищено. Отключите защиту.	 55
Пункт назначения находится в текущем часовом поясе.	Место назначения находится в домашнем часовом поясе.	–
Диск выбора режимов в неправильном положении.	Диск выбора режимов находится в промежуточном положении между двумя режимами. Поверните диск выбора режимов в нужное положение.	26
Активируйте вспышку.	<ul style="list-style-type: none"> • В сюжетном режиме Автовыбор сюжета съемка возможна даже при опущенной вспышке, однако без срабатывания вспышки. • Если выбран сюжетный режим Ночной портрет или  (Освещение сзади) и для параметра HDR задано значение Выкл., переведите вспышку в рабочее положение. 	39 38, 40
Ошибка объектива	Произошла ошибка объектива. Выключите фотокамеру и включите ее снова. Если ошибка не устранена, обратитесь к продавцу или в сервисный центр компании Nikon.	23
Ошибка передачи данных	При обмене данными с принтером произошла ошибка. Выключите фотокамеру и снова подсоедините USB-кабель.	 19
Ошибка системы	Ошибка во внутренних схемах фотокамеры. Выключите фотокамеру, извлеките и снова установите батарею. Включите фотокамеру. Если ошибка не устранена, обратитесь к продавцу или в сервисный центр компании Nikon.	23
Данные GPS недоступны.	Часы фотокамеры настроены неправильно. Измените настройки местоположения или времени и определите местоположение еще раз.	–

Индикация	Причина/решение	
На карточке не найден файл A-GPS	<p>На карте памяти не найден файл A-GPS для обновления. Проверьте следующее.</p> <ul style="list-style-type: none"> • Установлена ли в фотокамеру карта памяти • Сохранен ли на карте памяти файл A-GPS • Не является ли файл A-GPS на карте памяти более новым, чем файл A-GPS, сохраненный в фотокамере • Является ли файл A-GPS действующим на данный момент 	—
Обновление не удалось	<p>Файл A-GPS невозможно обновить. Файл A-GPS может быть поврежден. Повторно загрузите данный файл с веб-сайта.</p>	 59
Не удается сохранить на карточку	<p>Карта памяти не установлена. Вставьте карту памяти.</p>	20
	<p>В память уже занесены 100 событий журнала данных или 36 событий журнала данных сохранены в течение одного дня. Удалите с карты памяти данные журнала, которые больше не нужны, или замените карту памяти.</p>	 63

Индикация	Причина/решение	
Ошибка принтера. Проверьте состояние принтера.	Ошибка принтера. Проверьте принтер. После решения проблемы выберите Продолжить и нажмите кнопку  для возобновления печати.*	–
Ошибка печати: проверьте бумагу	Бумага выбранного размера не загружена. Загрузите бумагу выбранного размера, выберите Продолжить и нажмите кнопку  для возобновления печати.*	–
Ошибка печати: застывание бумаги	В принтере застряла бумага. Извлеките застрявшую бумагу, выберите Продолжить и нажмите кнопку  , чтобы продолжить печать.*	–
Ошибка печати: закончилась бумага	В принтере нет бумаги. Загрузите бумагу выбранного размера, выберите Продолжить и нажмите кнопку  для возобновления печати.*	–
Ошибка печати: проверьте чернила	Ошибка подачи чернил. Проверьте чернила, выберите Продолжить и нажмите кнопку  , чтобы продолжить печать.*	–
Ошибка печати: закончились чернила	Картридж для чернил пуст. Замените картридж, выберите Продолжить и нажмите кнопку  , чтобы продолжить печать.*	–
Ошибка печати: поврежден файл	Произошла ошибка, вызванная файлом изображения. Выберите Отмена и нажмите кнопку  , чтобы отменить печать.	–

* Дополнительные сведения и инструкции см. в документации, поставляемой с принтером.

Имена файлов и папок

Имена файлов, назначаемые снимкам, видеороликам и звуковым заметкам, имеют следующий формат.

Имя файла: **DSCN0001.JPG**

(1) (2) (3)

(1) Идентификатор	Не отображается на мониторе фотокамеры.	
	DSCN	Оригинальные снимки, видеоролики, снимки, извлеченные из видеороликов
	SSCN	Уменьшенные копии
	RSCN	Кадрированные копии
	FSCN	Снимки, созданные с помощью функций редактирования, отличных от функций кадрирования и уменьшенного снимка, и видеоролики, созданные с помощью функций редактирования видео
(2) Номер файла	Присваивается автоматически в порядке возрастания, от "0001" до "9999." <ul style="list-style-type: none">• Когда нумерация файлов в папке достигнет 9999, будет создана новая папка, и нумерация файлов снова начнется с "0001".• Последовательная нумерация файлов присваивается автоматически при сохранении снимков во время видеозаписи (📖95), начиная с "номера файла, который присвоен записываемому в данный момент видеоролику + 1".	
(3) Расширение	Обозначает тип файла.	
	.JPG	JPEG снимков
	.MOV	Видеоролики
	.WAV	Звуковые заметки <ul style="list-style-type: none">• Файлы звуковых заметок имеют те же идентификаторы и номера файлов, что и снимки, к которым они прикреплены.
	.MPO	3D-изображения

Имя папки: 100NIKON

(1) (2)

(1) Номер папки	Присваивается автоматически в порядке возрастания, от "100" до "999." <ul style="list-style-type: none"> Новая папка создается в следующих ситуациях: <ul style="list-style-type: none"> Когда количество файлов в папке достигает 200. Когда нумерация файлов в папке достигает 9999. Если выполняется операция Сброс нум. файлов (☞78). Если в папке нет файлов, новая папка не создается даже при выполнении операции Сброс нум. файлов. 	
(2) Имя папки	NIKON	Снимки и видеоролики, снятые без использования панорамной съемки или съемки с интервалом.
	P_001	Снимки, сделанные в панорамном режиме <ul style="list-style-type: none"> При съемке каждого снимка создается новая папка. Снимки последовательно сохраняются в файлах, нумерация которых начинается с 0001.
	INTVL	Снимки выполняются в режиме интервальной съемки. <ul style="list-style-type: none"> При съемке каждого снимка создается новая папка. Снимки последовательно сохраняются в файлах, нумерация которых начинается с 0001.

✓ Примечания

- Если файлы снимков или звуковых заметок копируются из/во внутреннюю память или с/на карту памяти (☞57), имя файла составляется по следующему правилу:
 - Выбранные изображения:
Файлы, скопированные с помощью функции выбора изображений, копируются в текущую папку (или в папку, которая будет использоваться для последующих снимков), где им присваиваются номера файлов в порядке возрастания, начиная с самого большого номера файла в памяти.
 - Все изображения:
Файлы, скопированные с помощью функции выбора всех изображений, и папка копируются совместно. Номера папок присваиваются в порядке возрастания, начиная с самого большого номера папки на целевом носителе. Имена файлов не меняются.
- Если текущая папка имеет номер 999, если в ней 200 файлов или если какой-либо файл обладает номером 9999, дальнейшая съемка будет невозможна. Необходимо отформатировать внутреннюю память или карту памяти (☞74) либо установить новую карту памяти.

📎 Журналы данных GPS, сохраняемые на картах памяти

- Данные журнала временно сохраняются в папке "NCFL". Имена файлов состоят из буквы "N", "даты (последние две цифры, обозначающие год, месяц и день)", "идентификационного номера (от 0 до 9 и от A до Z)" и "расширения (.log)".
Например: первый журнал GPS, записанный 15 мая 2013 г.:
N1305150.log
- Можно записать до 36 файлов в день, емкость карты памяти: до 100 файлов.

Дополнительные принадлежности

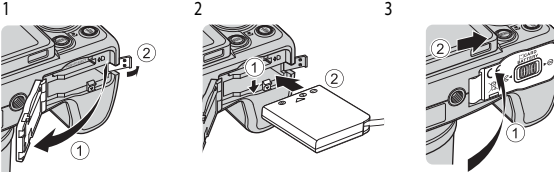
Зарядное устройство	Зарядное устройство MH-61 (Продолжительность зарядки полностью разряженной батареи: прил. 2 часа)
Сетевой блок питания	<p>Сетевой блок питания EH-62A (подсоедините, как показано на рисунке)</p>  <p>Перед закрытием крышки батарейного отсека/гнезда для карты памяти до конца вставьте шнур разъема питания в соответствующее гнездо в батарейном отсеке. Если часть шнура выступает наружу из паза, при закрытии крышки это может привести к повреждению крышки или шнура.</p>
Ремень для ношения на руке	Ремень для ношения на руке AH-CP1
Беспроводной мобильный адаптер	<p>Беспроводной мобильный адаптер WU-1a+</p> <p>Подключив WU-1a к USB-/аудио-/видеоразъему (📁), вы можете подключить фотокамеру через Wi-Fi (беспроводную сеть LAN) к устройствам, на которых установлено специальное программное обеспечение.</p> <p>С помощью таких устройств вы можете дистанционно управлять спусковой кнопкой затвора или копировать изображения из карты памяти, загруженной в фотокамеру.</p> <ul style="list-style-type: none"> • В режиме дистанционного управления все операции, кроме включения и выключения фотокамеры, недоступны. • Эта функция недоступна, если в камеру вставлена карта Eye-Fi. <p>См. дополнительную информацию на наших веб-сайтах, в каталогах продукции и в инструкциях по эксплуатации WU-1a.</p>

Актуальную информацию о принадлежностях для фотокамеры COOLPIX P520 см. на наших веб-сайтах или в каталогах продукции.



Технические примечания и предметный указатель

Уход за изделиями.....	2
Фотокамера	2
Батарея	3
Сетевое зарядное устройство.....	4
Карты памяти	5
Уход за фотокамерой	6
Чистка	6
Хранение.....	6
Поиск и устранение неисправностей	7
ЛИЦЕНЗИОННЫЙ ДОГОВОР С ПОЛЬЗОВАТЕЛЕМ О ГЕОГРАФИЧЕСКИХ НАИМЕНОВАНИЯХ.....	15
Технические характеристики	19
Поддерживаемые стандарты	22
Алфавитный указатель	24

Уход за изделиями

Фотокамера

Чтобы обеспечить длительный срок службы цифровой фотокамеры Nikon, необходимо соблюдать следующие меры предосторожности при ее использовании и хранении.

Перед использованием фотокамеры внимательно прочтите и примите к сведению предупреждения, изложенные в разделе "Меры предосторожности" (vi - viii).

Храните устройство в сухом месте

При попадании фотокамеры в воду или под воздействием высокой влажности фотокамера выходит из строя.

Не бросайте фотокамеру

Изделие может выйти из строя, если подвергать его сильным ударам или тряске.

Осторожно обращайтесь с объективом и подвижными частями фотокамеры

Не прилагайте чрезмерных усилий к объективу, крышке объектива, монитору, гнезду для карточки памяти и батарейному отсеку. Эти элементы легко повредить. Приложение усилий к крышке объектива может привести к повреждению объектива или неисправности фотокамеры. Если монитор разбился, срочно примите меры во избежание травм от осколков стекла и попадания жидкокристаллического вещества на кожу, в глаза и в рот.

Не направляйте объектив на источники яркого света в течение длительного времени

Не направляйте объектив на солнце и другие источники яркого света в течение длительного времени при использовании и хранении фотокамеры. Яркий свет может ухудшить качество работы датчика изображения и привести к появлению на фотографиях белых размытых участков.

Не допускайте попадания изделия в зону действия сильных магнитных полей

Не используйте и не храните фотокамеру вблизи приборов, создающих сильное электромагнитное излучение. Мощный статический заряд и магнитные поля, создаваемые другим оборудованием, например, радиопередатчиками, могут создать помехи в работе монитора, повредить данные, сохраненные на карте памяти и повлиять на работу внутренних элементов.

Избегайте резких изменений температуры

Резкие изменения температуры, например при входе в холодную погоду в теплое помещение или выходе из него, могут вызвать появление конденсата внутри фотокамеры. Для защиты от появления конденсата заранее поместите фотокамеру в чехол или закрытый полиэтиленовый пакет.

Выключите фотокамеру перед извлечением или отсоединением источника питания или карты памяти

Не извлекайте батарею, если фотокамера включена или выполняется сохранение или удаление изображений. Принудительное отключение питания в этих случаях может привести к потере данных или повреждению внутренней памяти фотокамеры и ее электронных схем.

Монитор. Примечания

- Мониторы и электронные видеодискеты изготавливаются с очень высокой точностью; как минимум, 99,99% пикселей эффективны, и лишь не более 0,01% пикселей отсутствуют или дефектны. В связи с этим, хотя такие дисплеи и могут содержать постоянно светящиеся пиксели (белые, красные, синие или зеленые) или пиксели, которые никогда не горят (черные), это не является признаком неисправности и не влияет на качество снимков, записанных с помощью данного устройства.
- При ярком освещении изображение на мониторе иногда бывает трудно рассмотреть.
- Монитор оснащен светодиодной подсветкой. При снижении яркости монитора или появлении мерцания на нем обратитесь в авторизованный сервисный центр Nikon.

Батарея

- Перед использованием батареи внимательно прочтите и примите к сведению предупреждения, изложенные в разделе "Меры предосторожности" (vi - viii).
- Проверяйте уровень заряда батареи перед использованием фотокамеры; при необходимости замените или зарядите батарею. Не продолжайте зарядку полностью заряженной батареи, поскольку это ухудшит качество ее работы. При съемке важных мероприятий по возможности имейте при себе полностью заряженную запасную батарею.
- Не используйте батарею, если окружающая температура ниже 0 °C или выше 40 °C.
- Перед использованием заряжайте батарею в помещении, при температуре от 5 °C до 35 °C.
- При температуре батареи от 45 °C до 60 °C ее зарядная емкость может ухудшиться.
- Батарею не допускается заряжать при температурах ниже 0 °C или выше 60 °C.
- Обратите внимание: в процессе работы батарея может нагреваться; перед зарядкой подождите необходимое время, чтобы батарея остыла. Несоблюдение этих мер предосторожности может привести к повреждению батареи, ухудшению качества ее работы или эффективности зарядки.
- При низких температурах воздуха емкость батарей, как правило, снижается. Перед съемкой в холодную погоду обязательно зарядите батарею полностью. Храните запасные батареи в теплом месте и при необходимости замените батарею. После согревания холодная батарея может частично восстановить заряд.
- Грязь на клеммах батареи может нарушить нормальную работу фотокамеры. Если клеммы батареи загрязнены, оботрите их сухой чистой тканью.

- Если батарея не будет использоваться в течение некоторого времени, вставьте ее в фотокамеру, разрядите, а затем извлеките и поместите на хранение. Батареи следует хранить в прохладном месте при температурах от 15 °C до 25 °C. Не храните батареи при высоких или очень низких температурах.
- Обязательно извлекайте неиспользуемую батарею из фотокамеры или зарядного устройства. Если неиспользуемая батарея вставлена в фотокамеру, незначительное потребление тока происходит постоянно. Это может привести к интенсивной разрядке и полной неработоспособности батареи. Включение и выключение фотокамеры, в которую вставлена полностью разряженная батарея, может сократить срок службы батареи. Перед использованием батареи проверьте уровень заряда и, если он низкий, зарядите ее.
- Подзаряжайте батареи как минимум один раз в полгода и полностью разряжайте перед длительным хранением.
- После извлечения батареи из фотокамеры или зарядного устройства наденьте на нее защитную крышку и поместите в прохладное место для хранения.
- Заметное уменьшение времени, в течение которого полностью заряженная батарея удерживает заряд, когда ее используют при комнатной температуре, означает, что батарею необходимо заменить. Приобретите новую батарею EN-EL5.
- Если батарея быстро разряжается, замените ее. Использованные батареи являются ценным вторичным сырьем. Сдавайте их в переработку в соответствии с установленными правилами утилизации.

Сетевое зарядное устройство

- Перед использованием сетевого зарядного устройства обязательно прочитайте и соблюдайте предупреждения в разделе "Меры предосторожности" (📖 vi - viii).
- Сетевое зарядное устройство EN-69P предназначено для использования только с совместимыми устройствами. Не используйте его с устройствами другой марки или модели.
- Модель EN-69P совместима с источниками переменного тока 100-240 В, 50/60 Гц. Находясь в других странах, при необходимости используйте сетевой адаптер (его можно приобрести в свободной продаже). Обратитесь за дополнительной информацией о штекерах сетевого блока питания переменного тока в туристическую фирму.
- Ни при каких обстоятельствах не пользуйтесь сетевыми адаптерами любых других марок или моделей кроме сетевого зарядного устройства EN-69P или адаптера USB-AC. Несоблюдение этой меры предосторожности может привести к перегреву или повреждению фотокамеры.

Карты памяти

- Используйте только карты памяти Secure Digital. См. раздел "Рекомендованные карты памяти" (📖21).
- При использовании карты памяти всегда следуйте требованиям, указанным в документации по карте памяти.
- Не наклеивайте на карту памяти ярлыки и наклейки.
- Не форматируйте карту памяти на компьютере.
- Если вы в первый раз используете карту памяти, которая ранее использовалась в другом устройстве, обязательно отформатируйте ее в фотокамере.
Если используется новая карта памяти, рекомендуется в первый раз отформатировать ее в фотокамере.
- При форматировании с карты памяти удаляются все содержащиеся на ней данные. До начала форматирования убедитесь, что важные снимки перенесены на компьютер.
- Если при установке в фотокамеру карты памяти появляется сообщение "Карточка не отформатирована. Отформатировать?", то карту памяти следует отформатировать. Если на карте памяти содержатся снимки, которые вы бы не хотели утратить, выберите **Нет** и сохраните требуемые снимки на компьютере перед форматированием карты. Для запуска процесса форматирования карты выберите **Да** и нажмите кнопку **OK**.
- Во время форматирования, записи или удаления данных с карты памяти и передачи данных на компьютер недопустимы следующие действия. Нарушение этого требования может привести к потере данных либо к повреждению фотокамеры и карты памяти.
 - Открытие батарейного отсека/крышки гнезда карты памяти для извлечения батареи или карты памяти.
 - Выключите фотокамеру
 - Отсоедините сетевой блок питания

Уход за фотокамерой

Чистка

Объектив/ видо- искатель	Не прикасайтесь пальцами к стеклянным деталям объектива. Пылинки и ворсинки следует сдувать (обычно это делается с помощью небольшого устройства с резиновой грушей на одном конце; когда ее сжимают, на другом конце образуется струя воздуха). Для удаления отпечатков пальцев, масляных пятен или других загрязнений, которые не могут быть удалены продуванием воздуха с помощью груши, аккуратно протрите объектив сухой мягкой тканью или тканью для очищения очков круговыми движениями, начиная от центра объектива и перемещаясь к его краю. При чистке не применяйте чрезмерные усилия и не используйте грубый материал. Несоблюдение этого требования может привести повреждениям или неполадкам. Если таким образом очистить объектив также не удастся, протрите его тканью, слегка смоченной жидкостью для чистки линз.
Монитор	Удалите пыль или грязь продуванием воздухом. Для удаления отпечатков пальцев, масляных пятен или других загрязнений аккуратно протрите монитор сухой мягкой тканью или тканью для очищения очков. При чистке монитора не применяйте чрезмерные усилия и не используйте грубый материал. Несоблюдение этого требования может привести повреждениям или неполадкам.
Корпус	Удалите пыль и грязь продуванием воздухом, после чего протрите мягкой сухой тканью. После использования фотокамеры на пляже или в условиях повышенной запыленности полностью удалите песок, пыль и соль тканью, немного смоченной в чистой воде, и оботрите насухо. Помните, что гарантийные обязательства не распространяются на повреждения, вызванные проникновением инородных веществ внутрь фотокамеры.

Не используйте для чистки летучие органические растворители, такие как спирт, разбавитель, химические моющие средства, антикоррозийные вещества или противобулавливающие средства.

Хранение

Извлекайте батарею, если не предполагается использование фотокамеры на протяжении длительного времени. Не храните фотокамеру рядом с нафталиновыми или камфорными средствами против моли или в местах, которые:

- Находятся рядом с оборудованием, создающим сильные электромагнитные поля, таким как телевизор или радиоприемник;
- Подвергаются воздействию температуры ниже -10°C или выше 50°C
- Помещения с плохой вентиляцией или влажностью более 60%

Для защиты от влаги и плесени вынимайте фотокамеру из места хранения хотя бы раз в месяц. Включите фотокамеру, несколько раз спустите затвор, после чего снова поместите ее на хранение.

Для обеспечения правильных условий хранения батареи обязательно прочитайте и обеспечьте соблюдение предупреждений, изложенных в главе "Батарея" (🔋:3) раздела "Уход за изделиями".

Поиск и устранение неисправностей

Прежде чем обращаться к продавцу или представителю компании Nikon, просмотрите приведенный ниже перечень наиболее распространенных неисправностей. Дополнительные сведения можно найти на страницах, номера которых приведены в столбце справа.

- Дополнительные сведения см. в разделе "Сообщения об ошибках" (🔍85).

Неполадки с питанием, монитором и настройками

Неисправность	Причина/решение	
Фотокамера включена, но не реагирует.	<ul style="list-style-type: none"> • Дождитесь окончания записи. • Если проблема не устраняется, выключите фотокамеру. Если фотокамера не выключается, выньте и снова вставьте батарею или аккумуляторы, или если используется сетевой блок питания, выньте и снова подсоедините сетевой блок питания. <p>Имейте в виду, что хотя любые записываемые на данный момент данные будут потеряны, данные, которые уже были записаны не будут затронуты при извлечении батареи или отключении источника питания.</p>	– 23
Невозможно зарядить батарею, установленную в фотокамеру.	Проверьте все подключения.	18
Батарею не удается зарядить путем подключения фотокамеры к ПК.	<ul style="list-style-type: none"> • В меню настройки для параметра Зарядка от ПК выбрано значение Выкл. • Когда фотокамера заряжается через ПК, при выключении фотокамеры зарядка батареи прекращается. • Когда фотокамера заряжается через ПК, при переходе ПК в спящий режим зарядка батареи прекращается, и фотокамера может выключиться. • При некоторых характеристиках, настройках и состояниях ПК зарядка батареи фотокамеры через ПК невозможна. 	105, 🔍76 🔍76 🔍76 –
Не удается включить фотокамеру.	<ul style="list-style-type: none"> • Батарея разряжена. • Фотокамеру невозможно включить, если к ней подключено сетевое зарядное устройство, даже нажатием на переключатель питания. Нажмите и удерживайте кнопку  (просмотр), чтобы включить фотокамеру в режиме просмотра. При этом фотосъемка невозможна. 	22 –
Фотокамера выключается без предупреждения.	<ul style="list-style-type: none"> • Батарея разряжена. • Если в течение некоторого времени не выполняются никакие операции, функция автоматического выключения выключает фотокамеру для уменьшения энергопотребления. • Фотокамера выключается при подключении сетевого зарядного устройства к включенной фотокамере. • При отключении USB-кабеля, подключенного к ПК или принтеру, фотокамера выключается. Подключите USB-кабель повторно. • Фотокамера нагрелась изнутри. Выключите фотокамеру и не включайте ее, пока она не охладится. • При низкой температуре фотокамера и батарея иногда не работают надлежащим образом. 	22 23 18 87, 90, 🔍19 – 🔍3

Поиск и устранение неисправностей

Неисправность	Причина/решение	
<p>На мониторе или в видеодискателе ничего не отображается.</p>	<ul style="list-style-type: none"> • Фотокамера выключена. • Батарея разряжена. • Фотокамера перешла в режим ожидания для уменьшения энергопотребления: Нажмите выключатель питания, спусковую кнопку затвора, кнопку  или  (кнопку видеосъемки)  либо поверните диск выбора режимов. • Монитор и видеодискатель нельзя использовать одновременно. Переключение между монитором и видеодискателем может занять некоторое время. • Фотокамера подключена к компьютеру с помощью USB-кабеля. • Фотокамера подключена к телевизору через аудио-/видеокабель или через кабель HDMI. • Выполняется съемка с интервалом. 	<p>23 22 23</p> <p>8</p> <p>87, 90 87,  17</p> <p> 36</p>
<p>Изображение на мониторе трудно рассмотреть.</p>	<ul style="list-style-type: none"> • Слишком яркое внешнее освещение: перейдите в более темное место или используйте видеодискатель. • Настройте яркость монитора. • Монитор загрязнен. Очистите монитор. 	<p>8</p> <p>103,  67</p> <p> 6</p>
<p>Изображение в электронном видеодискателе трудно рассмотреть.</p>	<p>Проведите диоптрийную настройку.</p>	<p>8</p>
<p>Неправильные дата и время записи.</p>	<ul style="list-style-type: none"> • Если внутренние часы фотокамеры не настроены (во время съемки мигает индикатор "Дата не установлена"), дата и время на снимках записываются как "00/00/0000 00:00" а на видеороликах — как "01/01/2013 00:00". Установите правильные дату и время, используя пункт Часовой пояс и дата в меню настройки. • Часы фотокамеры не настолько точны, как обычные часы (например наручные). Регулярно сверяйте часы фотокамеры с более точными часами и подстраивайте их при необходимости. 	<p>24, 103,  65</p> <p>103,  65</p>
<p>На мониторе не отображается информация.</p>	<p>Съемочная информация и информация о снимке может быть скрыта. Нажимайте и удерживайте кнопку DISP до появления данных о съемке или о фотоснимке.</p>	<p>9</p>
<p>Функция Печать даты недоступна.</p>	<p>В меню настройки не заданы настройки Часовой пояс и дата.</p>	<p>24, 103,  65</p>
<p>Дата не появляется на фотоснимках даже после включения Печать даты.</p>	<ul style="list-style-type: none"> • Выбран режим съемки, не поддерживающий впечатывание даты. • Другая заданная функция ограничивает впечатывание даты. • Впечатывание даты в видеоролик невозможно. 	<p>103,  68</p> <p>75</p> <p>–</p>
<p>При включении фотокамеры отображается экран настройки часового пояса и даты.</p> <p>Настройки фотокамеры сброшены.</p>	<p>Батарея часов разряжена; для всех настроек установлены значения по умолчанию.</p>	<p>25</p>
<p>Не выполняется операция Сброс нум. файлов.</p>	<p>Функцию Сброс нум. файлов невозможно использовать, если номер папки достиг 999 и в папке имеются снимки. Замените карту памяти или отформатируйте внутреннюю память/карту памяти.</p>	<p>105,  78</p>

Неисправность	Причина/решение	
Монитор выключается, и индикатор включения быстро мигает.	Слишком высокая температура батареи. Выключите фотокамеру и дайте батарее остыть, а потом возобновите использование. Через 3 минуты после того, как начал мигать индикатор, фотокамера выключится автоматически, но вы можете нажать выключатель питания, чтобы выключить ее вручную.	23
Температура фотокамеры повышается.	При длительном использовании ряда функций, например, при видеозаписи или пересылке изображений с использованием карты Eye-Fi, а также при высокой температуре воздуха температура фотокамеры может повыситься. Это не свидетельствует о неисправности.	94

Неполадки при съемке

Неисправность	Причина/решение	
Не удается перейти в нужный режим съемки.	Отключите кабель HDMI или USB-кабель.	87, 90,  17,  19
Снимки не создаются.	<ul style="list-style-type: none"> Если фотокамера находится в режиме просмотра, нажмите кнопку  спусковую кнопку затвора или кнопку  (кнопку видеосъемки ). При отображении меню нажмите кнопку MENU. Батарея разряжена. Если в качестве сюжетного режима выбран режим Ночной портрет или  (Освещение сзади) и для параметра HDR задано значение Выкл., переведите вспышку в рабочее положение. Если мигает индикатор вспышки, вспышка заряжается. 	32 10 22 38, 40, 56 56
3D-фотосъемка невозможна.	В некоторых условиях съемки, например при съемке движущегося, темного или низкоконтрастного объекта, второй снимок может не получиться или 3D-снимок может не сохраниться.	–
Фотокамера не может сфокусироваться.	<ul style="list-style-type: none"> Некорректная настройка режима фокусировки. Проверьте или измените настройку. Фокусировка производится по одному из объектов, с которыми автоматическая фокусировка работает некорректно. Установите для параметра АФ-помощь в меню настройки значение Авто. Объект съемки находился вне зоны фокусировки, когда спусковая кнопка затвора была нажата наполовину. Выбран режим фокусировки MF (ручная фокусировка). Выключите фотокамеру и включите ее снова. 	62, 63 81 104,  71 30, 69 62 23
При съемке на мониторе возникают цветные полосы.	Цветные полосы могут возникать при съемке объектов, состоящих из нескольких одинаковых сегментов (например, жалюзи); это не является неисправностью. На фотоснимках и видеороликах цветных полос не будет. Однако при использовании параметра Непр. В: 120 кадров/с или HS 480/4x на снимках и видеороликах могут появляться цветные полосы.	–
Снимки смазаны.	<ul style="list-style-type: none"> Используйте вспышку. Используйте функции подавления вибраций или обнаружения движения. Используйте функцию BSS (Выбор лучшего снимка). Для стабилизации фотокамеры используйте штатив (для улучшения результатов воспользуйтесь автоспуском). 	56 104, 104 68 59



Поиск и устранение неисправностей

Неисправность	Причина/решение	
Яркие точки на снимках, сделанных со вспышкой.	Вспышка отражается от взвешенных в воздухе частиц. Опустите вспышку.	56
Вспышка не срабатывает.	<ul style="list-style-type: none"> Выбран режим съемки, в котором вспышка не срабатывает. Другие заданные функции ограничивают использование вспышки. 	65 75
Цифровой зум недоступен.	<ul style="list-style-type: none"> В меню настройки для параметра Цифровой зум выбрано значение Выкл. Если в сюжетном режиме задана настройка  (Освещение сзади) (и для параметра HDR выбрано значение, отличное от Выкл.), Автовыбор сюжета, Портрет, Ночной портрет, Простая панорама в режиме Панорама, Портрет питомца или 3D-фотосъемка, цифровой зум недоступен. Выбраны другие функции, ограничивающие использование цифрового зума. 	104 38, 39, 39, 40, 43, 44, 45 75
Функция Размер изображения недоступна.	<ul style="list-style-type: none"> Другие заданные функции ограничивают работу функции Размер изображения. Если в качестве сюжетного режима выбрано Простая панорама, Панорама или 3D-фотосъемка, применяется фиксированный размер изображения. 	75 43, 45
Спуск затвора не сопровождается звуком.	<ul style="list-style-type: none"> В меню настройки в пункте Настройка звука для параметра Звук затвора выбрано значение Выкл. В сюжетном режиме выбраны настройки Спорт, Музей или Портрет питомца. Выбраны другие функции, ограничивающие звуковой сигнал спуска затвора. Не закрывайте динамик посторонними предметами. 	104 40, 42, 44 75 2
Вспомогательная подсветка АФ не включается.	В меню настройки для параметра АФ-помощь выбрано значение Выкл. . Даже если выбран режим Авто , вспомогательная подсветка АФ может не сработать в определенных положениях зоны фокусировки или в некоторых сюжетных режимах.	104
На снимках видны загрязнения.	Объектив загрязнен. Очистите объектив.	 6
Неестественные цвета.	Баланс белого не соответствует источнику света.	68,  31
На экране или на снимке видны круговые или радужные полосы.	Если объект съемки освещен сзади или в монитор попадает очень яркий источник света, например, солнечные лучи, на снимке могут появляться круговые или радужные полосы. Измените положение источника света или выведите его из зоны монитора и попробуйте выполнить съемку еще раз.	–
Снимки получаются зернистыми.	Слишком темный объект съемки, поэтому выдержка слишком большая или чувствительность слишком высокая. <ul style="list-style-type: none"> Используйте вспышку. Задайте меньшее значение чувствительности. 	56 69,  38
Снимки слишком темные (недоэкспонированные).	<ul style="list-style-type: none"> Заблокировано окно вспышки. Объект съемки находится за пределами зоны действия вспышки. Настройте поправку экспозиции. Увеличьте значение чувствительности. Объект освещен сзади. Поднимите вспышку, выберите сюжетный режим  (Освещение сзади) и задайте для параметра HDR значение Выкл. или же задайте режим вспышки  (заполняющая вспышка). 	28 56 64 69,  38 38, 56





Неисправность	Причина/решение	
Снимки слишком светлые (переэкспонированные).	Настройте поправку экспозиции.	64
Уменьшение эффекта "красных глаз" распространяется на области, не затронутые этим эффектом.	Если во время съемки в сюжетном режиме Ночной портрет применяется настройка  (Авт. реж. с ум. эф. "кр. глаз") или заполняющая вспышка с уменьшением эффекта "красных глаз", встроенная улучшенная подавление эффекта красных глаз в очень редких случаях может повлиять на области, не затронутые этим эффектом. Выберите режим вспышки, отличный от  (Авт. реж. с ум. эф. "кр. глаз"), и сюжетный режим, отличный от Ночной портрет , а затем продолжите съемку.	40, 56
Функция смягчения тона кожи дает непредвиденный результат.	<ul style="list-style-type: none"> • Функция смягчения тона кожи может не давать нужных результатов из-за условий съемки. • Если на снимке присутствует не менее четырех лиц, попробуйте использовать функцию Смягчение тона кожи в меню просмотра. 	46 84,  13
Сохранение снимков занимает определенное время.	Снимки могут сохраняться медленнее в следующих ситуациях. <ul style="list-style-type: none"> • Когда работает функция понижения шума • Когда для вспышки выбран параметр  (Авт. реж. с ум. эф. "кр. глаз") • В следующих сюжетных режимах: <ul style="list-style-type: none"> - С рук в режиме  (Ночной пейзаж) - Серия с пониж. шума в режиме  (Пейзаж) или Макро - Для параметра HDR в меню  (Освещение сзади) выбрано значение, отличное от Выкл. - Простая панорама в Панорама • В меню съемки для параметра Непрерывный выбрано значение Непр. В: 120 кадров/с или Непр. В: 60 кадров/с • Если при съемке используется таймер улыбки • Если при съемке используется функция "Активный D-Lighting" 	– 57 37 38, 41 38 43 68,  34 60 69,  46
Не удается настроить или использовать функцию Непрерывный или Брекетинг экспозиции .	Другие заданные функции ограничивают работу функции Непрерывный или Брекетинг экспозиции .	75
Невозможно задать COOLPIX Picture Control.	Другие заданные функции ограничивают работу функции COOLPIX Picture Control.	75

Неполадки при воспроизведении

Неисправность	Причина/решение	
Невозможно воспроизвести файл.	<ul style="list-style-type: none"> Файл был переписан или переименован с помощью компьютера или фотокамеры другого производителя или другой модели. Воспроизведение файлов невозможно во время съемки с интервалом. Видеоролики, сделанные другими фотокамерами, не моделью COOLPIX P520, просматривать нельзя. 	– 68 92
Невозможно просмотреть последовательность.	<ul style="list-style-type: none"> Снимки, сделанные в режиме непрерывной съемки другими фотокамерами, не моделью COOLPIX P520, нельзя просматривать в качестве последовательности. Проверьте настройку параметра Свойства отобр. послед. 	– 85, 
Не удается увеличить снимок.	<ul style="list-style-type: none"> Увеличение при просмотре нельзя использовать для видеороликов, уменьшенных снимков и снимков, кадрированных до размера 320 x 240 пикселей и менее. Увеличение может быть недоступно при просмотре изображений, снятых другими фотокамерами (не COOLPIX P520). 3D-снимки невозможно увеличить, когда фотокамера подключена через HDMI и данные снимки просматриваются в трехмерном режиме. 	– – 45
Невозможно записать или воспроизвести звуковую заметку.	<ul style="list-style-type: none"> Звуковые заметки нельзя прикреплять к видеороликам. Звуковые заметки нельзя прикреплять к снимкам, сделанным другими фотокамерами (не COOLPIX P520). Также невозможно воспроизводить звуковые заметки, записанные с помощью других фотокамер. 	97 85
Невозможно редактировать снимки и видеоролики.	<ul style="list-style-type: none"> Подтвердите наличие условий, необходимых для редактирования снимков и видеороликов. Снимки и видеоролики, сделанные на других фотокамерах (не COOLPIX P520), недоступны для редактирования. 	85,  11,  24 –
Снимки не отображаются на экране телевизора.	<ul style="list-style-type: none"> Параметр Режим видео или HDMI неправильно задан в меню настройки Настройки ТВ. Выход HDMI неактивен, если фотокамера подключена к компьютеру или принтеру USB-кабелем. На карте памяти нет снимков. Вставьте другую карту памяти. Извлеките карту памяти, чтобы просмотреть снимки из внутренней памяти. 	105,  75 87 20
Приложение Nikon Transfer 2 не запускается при подключении фотокамеры к компьютеру.	<ul style="list-style-type: none"> Фотокамера выключена. Батарея разряжена. USB-кабель подключен неправильно. Фотокамера не распознается компьютером. Убедитесь, что используемая операционная система совместима с фотокамерой. Компьютер не настроен для автоматического запуска программы Nikon Transfer 2. Дополнительные сведения о программе Nikon Transfer 2 см. в справке ViewNX 2. 	23 22 87 – 88 91
При подключении фотокамеры к принтеру не отображается начальный экран PictBridge.	При подключении фотокамеры к некоторым PictBridge-совместимым принтерам начальный экран PictBridge не отображается и печать снимков невозможна, если в меню настройки для параметра Зарядка от ПК выбрано значение Авто . Задайте для параметра Зарядка от ПК значение Выкл. и снова подключите фотокамеру к принтеру.	105, 

Неисправность	Причина/решение	
<p>Не отображаются снимки, отобранные для печати.</p>	<ul style="list-style-type: none"> • На карте памяти нет снимков. Вставьте другую карту памяти. • Извлеките карту памяти, чтобы распечатать снимки, хранящиеся во внутренней памяти. • Снимки, сделанные в режиме "3D-фотосъемка", напечатать нельзя. 	<p>20 21 45</p>
<p>Не удается выбрать размер бумаги с помощью фотокамеры.</p>	<p>В следующих случаях формат бумаги невозможно выбрать с помощью фотокамеры даже при использовании PictBridge-совместимых принтеров. Для выбора размера бумаги используйте принтер.</p> <ul style="list-style-type: none"> • Размер бумаги, выбранный с помощью фотокамеры, не поддерживается принтером. • Принтер автоматически задает формат используемой бумаги. 	<p>  20,  21 – </p>

GPS

Неисправность	Причина/решение	
<p>Определение местоположения невозможно или занимает много времени.</p>	<ul style="list-style-type: none"> В некоторых условиях съемки фотокамере не удается определить местоположение. Чтобы использовать функцию GPS, старайтесь пользоваться фотокамерой под открытым небом. Если позиционирование выполняется в первый раз, если его не удастся выполнить в течение примерно двух часов, а также после замены батареи процесс получения данных о местоположении занимает несколько минут. 	<p>99</p> <p>99</p>
<p>На сделанных снимках не удается сохранить информацию о местоположении.</p>	<p>Если сигналы спутников не принимаются, и определить местоположение невозможно, информация о местоположении не записывается. Перед началом съемки проверьте индикатор приема GPS.</p>	<p>100</p>
<p>Фактическое место съемки отличается от сохраненной информации о местоположении.</p>	<p>В некоторых условиях съемки полученная информация о местоположении может быть не совсем точной. При значительной разнице сигналов со спутника GPS возможно отклонение до нескольких сотен метров.</p>	<p>98</p>
<p>Записывается неправильное название географического объекта или не отображается правильное название географического объекта</p>	<p>Невозможно зарегистрировать желаемое название географического объекта или отображается неправильное название географического объекта.</p>	<p>—</p>
<p>Невозможно обновить файл A-GPS.</p>	<ul style="list-style-type: none"> Проверьте следующее. <ul style="list-style-type: none"> Установлена ли в фотокамеру карта памяти Сохранен ли на карте памяти файл A-GPS Не является ли файл A-GPS на карте памяти более новым, чем файл A-GPS, сохраненный в фотокамере Является ли файл A-GPS действующим на данный момент Файл A-GPS может быть поврежден. Повторно загрузите данный файл с веб-сайта. 	<p>—</p> <p> 59</p>
<p>Невозможно выбрать функцию Создать журнал в меню функций GPS.</p>	<p>Не настроены часы. Задайте дату и время.</p>	<p>103,  65</p>
<p>Невозможно выбрать функцию Начать журнал.</p>	<ul style="list-style-type: none"> Для параметра Запись данных GPS в пункте Параметры GPS меню функций GPS задано значение Выкл. Запись данных журнала. Чтобы начать новый журнал, выберите Завершить журнал и закончите запись журнала. 	<p>98</p> <p>102,  61</p>
<p>Невозможно сохранить данные журнала.</p>	<ul style="list-style-type: none"> Убедитесь в том, что в фотокамеру вставлена карта памяти. За один день в данных журнала можно сохранить до 36 событий. На одной карте памяти в данных журнала можно сохранить до 100 событий. Удалите с карты памяти данные журнала, которые больше не нужны, или замените карту памяти. 	<p>—</p> <p>—</p> <p> 63</p>

ЛИЦЕНЗИОННЫЙ ДОГОВОР С ПОЛЬЗОВАТЕЛЕМ О ГЕОГРАФИЧЕСКИХ НАИМЕНОВАНИЯХ

Данные карт и данные названий расположений, хранящиеся в этой цифровой фотокамере ("Данные"), предоставляются только для личного, внутреннего использования, а не для перепродажи. Эти данные защищены законом об авторском праве, и их использование регулируется следующими условиями и положениями в рамках соглашения, заключаемого между вами и корпорацией Nikon Corporation ("Nikon") и ее лицензиарами (включая их лицензиаров и поставщиков).

Условия и положения

Только для личного использования. Вы обязуетесь и получаете право использовать эти Данные вместе с этой цифровой фотокамерой и данными изображений, снятых этой цифровой фотокамерой, исключительно в личных, некоммерческих целях, но не для предоставления услуг, режима разделения времени или в иных аналогичных целях. Соответственно, однако учитывая ограничения, изложенные в следующих параграфах, вы обязуетесь не воспроизводить, не копировать, не изменять, не декомпилировать, не деассемблировать и не осуществлять вскрытие технологии любой части этих Данных любым способом, а также не передавать и не распространять их в любой форме и для любых целей за исключением случаев, предусмотренных обязательными законодательными нормами.

Ограничения. За исключением случаев предоставления вам корпорацией Nikon конкретных прав, и не ограничивая положений предыдущего параграфа, вы не имеете права использовать эти Данные (а) с любыми продуктами, системами или приложениями, установленными или иным образом подключенными к или связывающимися с транспортными средствами, поддерживающими навигацию, определение расположения, экспедирование, прокладку маршрута в режиме реального времени, управление перевозками или аналогичные функции; (б) с (или для взаимодействия с) любыми устройствами определения местоположения либо мобильными или беспроводными и компьютерными устройствами, включая в том числе сотовые телефоны, КПК, пейджеры и PDA.

Предупреждение. Данные могут содержать неточную или неполную информацию в связи с течением времени, изменяющимися обстоятельствами, используемыми источниками и особенностями сбора комплексных географических данных, которые могут привести к получению неправильных результатов.

Отсутствие гарантий. Данные предоставляются вам "как есть" и риск их использования лежит на вас. Корпорация Nikon и ее лицензиары (а также их лицензиары и поставщики) не дают никаких гарантий,

заверений или обязательств, явно выраженных или подразумеваемых, возникающих в силу закона или иным образом, включая в том числе гарантии в отношении содержания, качества, точности, полноты, эффективности, надежности, пригодности для определенных целей, полезности, использования или результатов, получаемых на основании этих Данных, а также в отношении бесперебойного и безошибочного доступа к Данным и серверу.

Отказ от гарантии. КОРПОРАЦИЯ NIKON И ЕЕ ЛИЦЕНЗИАРЫ (ВКЛЮЧАЯ ИХ ЛИЦЕНЗИАРОВ И ПОСТАВЩИКОВ) НЕ ДАЮТ НИКАКИХ ГАРАНТИЙ, ЯВНО ВЫРАЖЕННЫХ ИЛИ ПОДРАЗУМЕВАЕМЫХ, КАЧЕСТВА, ПРОИЗВОДИТЕЛЬНОСТИ, ТОВАРНОЙ ПРИГОДНОСТИ, ПРИМЕНИМОСТИ ДЛЯ ОПРЕДЕЛЕННОЙ ЦЕЛИ ИЛИ НАРУШЕНИЯ ПРАВ НА ИНТЕЛЛЕКТУАЛЬНУЮ СОБСТВЕННОСТЬ. Законодательства некоторых штатов, территорий и государств запрещают исключение определенных гарантий, в таком случае вышеуказанные исключения могут к вам не применяться.

Исключение ответственности. КОРПОРАЦИЯ NIKON И ЕЕ ЛИЦЕНЗИАРЫ (ВКЛЮЧАЯ ИХ ЛИЦЕНЗИАРОВ И ПОСТАВЩИКОВ) НЕ НЕСУТ ПЕРЕД ВАМИ ОТВЕТСТВЕННОСТИ В ОТНОШЕНИИ ЛЮБЫХ ИСКОВ, ТРЕБОВАНИЙ ИЛИ СУДЕБНЫХ ПРОЦЕССОВ, НЕЗАВИСИМО ОТ ХАРАКТЕРА ИЛИ ПРИЧИНЫ ТАКИХ ИСКОВ, ТРЕБОВАНИЙ ИЛИ СУДЕБНЫХ ПРОЦЕССОВ, ЗАВЛЯЮЩИХ О ПРИЧИНЕНИИ УБЫТКА, УЩЕРБА ИЛИ ВРЕДА, ПРЯМОГО ИЛИ НЕПОСРЕДСТВЕННОГО, КОТОРЫЙ МОЖЕТ ВОЗНИКАТЬ В РЕЗУЛЬТАТЕ ИСПОЛЬЗОВАНИЯ ИНФОРМАЦИИ ИЛИ ВЛАДЕНИЯ ЕЙ; А ТАКЖЕ ОТНОСИТЕЛЬНО УПУЩЕННОЙ ВЫГОДЫ И ДОХОДОВ, НЕЗАКЛЮЧЕНИИ КОНТРАКТОВ ИЛИ ПОТЕРИ СБЕРЕЖЕНИЙ И ЛЮБЫХ ДРУГИХ ПРЯМЫХ, КОСВЕННЫХ, СПЕЦИАЛЬНЫХ ИЛИ ОПОСРЕДОВАННЫХ УБЫТКОВ, ВОЗНИКАЮЩИХ В СВЯЗИ С ИСПОЛЬЗОВАНИЕМ ИЛИ НЕСПОСОБНОСТЬЮ ИСПОЛЬЗОВАТЬ ЭТУ ИНФОРМАЦИЮ, ОШИБОК В ДАННЫХ ИЛИ НАРУШЕНИЕМ ЭТИХ УСЛОВИЙ ИЛИ ПОЛОЖЕНИЙ, БУДЬ ТО ИСК, ВЫТЕКАЮЩИЙ ИЗ ДОГОВОРА, ГРАЖДАНСКИЙ ИСК ПО ВОЗМЕЩЕНИЮ ВРЕДА ИЛИ НА ОСНОВАНИИ ГАРАНТИИ, ДАЖЕ ЕСЛИ КОРПОРАЦИЯ NIKON ИЛИ ЕЕ ЛИЦЕНЗИАРЫ БЫЛИ ПРЕДУПРЕЖДЕНЫ О ВОЗМОЖНОСТИ ВОЗНИКНОВЕНИЯ ТАКИХ УБЫТКОВ.

Законодательства некоторых штатов, территорий и государств запрещают определенные исключения ответственности или ограничения ущерба, в таком случае вышеуказанные исключения могут к вам не применяться.

Экспортный контроль. Вы обязуетесь не экспортировать из любого расположения ни одну из частей Данных или любые их прямые производные в соответствии с и при наличии необходимых лицензий и утверждений в рамках применимых законов, норм и правил экспортного законодательства, включая в том числе законы, нормы и правила, исполняемые Управлением по контролю за иностранными активами Министерства торговли США и Бюро промышленности и безопасности Министерства торговли США. В тех случаях, когда какие-либо положения, правила и нормы экспортного законодательства не позволяют компании Nikon и ее лицензиарам выполнить их обязательства, в дальнейшем доставить и распределить Данные, такие нарушения следует признать оправданными и не рассматривать в качестве нарушения настоящего Соглашения.

Полнота соглашения. Настоящие условия и положения представляют собой полное соглашение между корпорацией Nikon (и ее лицензиарами, включая их лицензиаров и поставщиков) и вами относительно его предмета и заменяет собой целиком и полностью любые и все письменные и устные соглашения, существовавшие между нами ранее в отношении такого предмета.

Регулирующее законодательство. Вышеуказанные условия и положения подлежат регулированию законами Японии без учета (i) его коллизионных норм или (ii) Конвенции ООН о договорах международной купли-продажи товаров, которая явно исключается; при условии, что в случае, если законы Японии не будут считаться применимыми к данному Соглашению по любой причине в стране, где вы получили Данные, настоящее соглашение подлежит регулированию законами той страны, где вы получили Данные. Вы обязуетесь подчиняться юрисдикции Японии по всем спорам, искам и судебным процессам, возникающим в связи или в результате использования Данных, предоставляемых вам в рамках данного соглашения.

Government End Users. If the Data supplied by NAVTEQ is being acquired by or on behalf of the United States government or any other entity seeking or applying rights similar to those customarily claimed by the United States government, the Data is a "commercial item" as that term is defined at 48 C.F.R. ("FAR") 2.101, is licensed in accordance with the End-User Terms under which this Data was provided, and each instruction manual accompanying the Client device containing a copy of the Data delivered or otherwise furnished shall be marked and embedded as appropriate with the following "Notice of Use," and shall be treated in accordance with such Notice:

Notice of Use

Contractor (Manufacturer/ Supplier) Name:
NAVTEQ

Contractor (Manufacturer/Supplier)
Address:
c/o Nokia 425 West Randolph Street,
Chicago, Illinois 60606

This Data is a commercial item as defined in FAR 2.101 and is subject to the End-User Terms under which this Data was provided.
© 2012 NAVTEQ - All rights reserved.

If the Contracting Officer, federal government agency, or any federal official refuses to use the legend provided herein, the Contracting Officer, federal government agency, or any federal official must notify NAVTEQ prior to seeking additional or alternative rights in the Data.

Уведомления, относящиеся к владельцам авторских прав на лицензируемое программное обеспечение

- Географические наименования для Японии



© 2012 ZENRIN CO., LTD. All rights reserved.

В этом сервисе используются данные POI, предоставленные компанией ZENRIN CO., LTD.

"ZENRIN" is a registered trademark of ZENRIN CO., LTD.

- Географические наименования для других стран, кроме Японии



© 1993-2012 NAVTEQ. All rights reserved.

NAVTEQ Maps is a trademark of NAVTEQ.

Austria	© Bundesamt für Eich- und Vermessungswesen
Croatia Cyprus Estonia Latvia Lithuania Moldova Poland Slovenia Ukraine	© EuroGeographics
France	source: © IGN 2009 - BD TOPO ©
Germany	"Die Grundlagendaten wurden mit Genehmigung der zuständigen Behörden entnommen"
Great Britain	Contains Ordnance Survey data © Crown copyright and database right 2010 Contains Royal Mail data © Royal Mail copyright and database right 2010
Greece	Copyright Geomatics Ltd.
Hungary	Copyright © 2003; Top-Map Ltd.
Italy	La Banca Dati Italiana è stata prodotta usando quale riferimento anche cartografia numerica ed al tratto prodotta e fornita dalla Regione Toscana.
Norway	Copyright © 2000; Norwegian Mapping Authority
Portugal	Source: IgeoE - Portugal
Spain	Información geográfica propiedad del CNIG
Sweden	Based upon electronic data © National Land Survey Sweden.

Switzerland	Topografische Grundlage: © Bundesamt für Landestopographie
Canada	This data includes information taken with permission from Canadian authorities, including © Her Majesty, © Queen's Printer for Ontario, © Canada Post, GeoBase ®, © Department of Natural Resources Canada. All rights reserved.
Mexico	Fuente: INEGI (Instituto Nacional de Estadística y Geografía.)
United States	© United States Postal Service ® 2012. Prices are not established, controlled or approved by the United States Postal Service ®. The following trademarks and registrations are owned by the USPS: United States Postal Service, USPS, and ZIP+4.
Australia	Copyright. Based on data provided under license from PSMA Australia Limited (www.pasma.com.au). Product incorporates data which is © 2012 Telstra Corporation Limited, GM Holden Limited, Intelomatics Australia Pty Ltd and Continental Pty Ltd.
Nepal	Copyright © Survey Department, Government of Nepal.
Sri Lanka	This product incorporates original source digital data obtained from the Survey Department of Sri Lanka © 2009 Survey Department of Sri Lanka The data has been used with the permission of the Survey Department of Sri Lanka
Israel	© Survey of Israel data source
Jordan	"© Royal Jordanian Geographic Centre".
Mozambique	Certain Data for Mozambique provided by Cenacarta © 2012 by Cenacarta
Réunion	source: © IGN 2009 - BD TOPO ®
Ecuador	INSTITUTO GEOGRAFICO MILITAR DEL ECUADOR AUTORIZACION N° IGM-2011-01- PCO-01 DEL 25 DE ENERO DE 2011
Guadeloupe	source: © IGN 2009 - BD TOPO ®
Guatemala	Aprobado por el INSTITUTO GEOGRAFICO NACIONAL - Resolución del IGN N° 186-2011
French Guiana	source: © IGN 2009 - BD TOPO ®
Martinique	source: © IGN 2009 - BD TOPO ®
Mexico	Fuente: INEGI (Instituto Nacional de Estadística y Geografía)

Технические характеристики

Nikon COOLPIX P520 Цифровая фотокамера

Тип	Компактная цифровая фотокамера
Количество эффективных пикселей	18,1 млн
Матрица	CMOS 1/2,3 дюйма; всего около 18,91 млн пикселей
Объектив	Объектив NIKKOR с оптическим зумом 42x
Фокусное расстояние	4,3-180 мм (угол зрения равен углу зрения объектива на 24-1000 мм в формате 35мм [135])
Число f/	f/3-5,9
Оптическая схема	14 элементов в 10 группах (4 элемента объектива ED)
Digital zoom magnification	До 2 (угол обзора равен углу обзора объектива прил. на 2000 мм в формате 35мм [135])
Подавление вибраций	Смещение объектива
Уменьшение смазывания при движении	Обнаружение движения (на снимках)
Автофокусировка (АФ)	АФ с функцией определения контраста
Диапазон расстояний фокусировки	<ul style="list-style-type: none">• [W]: Прибл. от 50 см - ∞,• [T]: Прибл. 2,0 м - ∞• Режим макросъемки: Прибл. 1 см (при широкоугольном положении зума) - ∞ (Все расстояния измеряются от центра передней поверхности объектива)
Выбор зоны фокусировки	Приоритет лица, авто (автоматический выбор одной из 9 зон), центральная зона (широкий, нормальный режим), ручной выбор (99 зон фокусировки), ведение объекта, АФ с обнаружением объекта
Видоискатель	Электронный видоискатель, прил. 0,5 см (0,2 дюйма) Жидкокристаллический, с разрешением эквивалентным 201 тыс. точек, с функцией диоптрийной настройки (от -4 до +4 м ⁻¹)
Покрытие кадра (в режиме съемки)	Прибл. 100% по горизонтали и 100% по вертикали (по сравнению с реальным снимком)
Покрытие кадра (в режиме просмотра)	Прибл. 100% по горизонтали и 100% по вертикали (по сравнению с реальным снимком)
Монитор	ЖК-монитор TFT с диагональю 8 см (3,2 дюйма), разрешением примерно 921 тыс. точек, с широким углом обзора, антибликовым покрытием и 5 уровнями настройки яркости, ЖК-монитор TFT с переменным угловым положением
Покрытие кадра (в режиме съемки)	Прибл. 100% по горизонтали и 100% по вертикали (по сравнению с реальным снимком)
Покрытие кадра (в режиме просмотра)	Прибл. 100% по горизонтали и 100% по вертикали (по сравнению с реальным снимком)
Хранение	
Носители	Внутренняя память (прибл. 15 МБ) Карта памяти SD/SDHC/SDXC
Файловая система	Совместимая с DCF, Exif 2.3, DPOF и MPF
Форматы файлов	Снимки: JPEG 3D-изображения: MPO Звуковые файлы (звуковые заметки): WAV Видеоролики: MOV (Видео: H.264/MPEG-4 AVC, аудио: AAC стерео)

Технические характеристики

Размер изображения (в пикселях)	<ul style="list-style-type: none"> • 18 М 4896×3672 • 4 М 2272×1704 • VGA 640×480 • 16:9 2М 1920×1080 • 1:1 3672×3672 • 8 М 3264×2448 • 2 М 1600×1200 • 16:9 13М 4864×2736 • 3:2 4896×3264
Чувствительность ISO (стандартная чувствительность на выходе)	<ul style="list-style-type: none"> • ISO 80 - 1600 • ISO 3200, Hi 1 (эквивалентно 6400) (доступно при использовании режима P, S, A или M) • Чувствительность Hi 2 (эквивалент ISO 12800) (доступно при использовании режима специальных эффектов Монохр. с выс. чувств.)
Экспозиция	
Режим замера экспозиции	Матричная, центровзвешенная или точечная.
Контроль экспозиции	Программная автоматическая экспозиция с гибкой программой, автоматическая настройка приоритета выдержки, автоматический режим с приоритетом диафрагмы, ручной режим, брекетинг экспозиции, коррекция экспозиции (от -2,0 до +2,0 EV с шагом 1/3 EV)
Затвор	Электронно-механический CMOS-затвор
Выдержка	<ul style="list-style-type: none"> • 1/4000 * - 1 с • 1/4000 * - 8 с (при чувствительности 80 или 100 в режиме P, S, A или M) <p>* Если задано значение диафрагмы от f/6.6 до f/8.3 и объектив выдвинут в широкоугольное положение.</p>
Диафрагма	6-лепестковая ирисовая диафрагма с электронным управлением
Диапазон изменения	10 ступеней по 1/3 EV (W) (режим A, M)
Автоспуск	Можно выбрать продолжительность в 2 секунды или в 10 секунд
вспышка	
Рабочий диапазон (прибл.) (Чувствительность ISO: Авто)	[W]: 0,5 - 8,0 м [T]: 1,5 - 4,5 м
Управление вспышкой	Автоматический TTL режим вспышки с тестирующей предвспышкой
Активная коррекция экспозиции	С шагом 1/3 EV в диапазоне от -2 до +2 EV
Интерфейс	Высокоскоростной USB
Протокол передачи данных	MTP, PTP
Видеовыход	NTSC или PAL
Выход HDMI	Авто, 480p, 720p или 1080i
Разъемы ввода/вывода	<ul style="list-style-type: none"> • Аудио-видеоразъем, цифровой ввод/вывод (USB) • Разъем HDMI mini (тип C) (вывод HDMI)
GPS	Частота приемника 1575,42 МГц (код C/A), геодезическая система WGS 84
Поддерживаемые языки	английский, арабский, бенгальский, венгерский, вьетнамский, греческий, датский, индонезийский, испанский, итальянский, китайский (упрощенное и традиционное письмо), корейский, маратхи, немецкий, нидерландский, норвежский, персидский, польский, португальский (европейский и бразильский), румынский, русский, тайский, тамильский, телугу, турецкий, украинский, финский, французский, хинди, чешский, шведский, японский
Источники питания	<ul style="list-style-type: none"> • Одна литий-ионная аккумуляторная батарея EN-EL5 (входит в комплект поставки) • Сетевой блок питания EN-62A (приобретается отдельно)

Время зарядки	Прибл. 4 часа 30 минут (если используется сетевое зарядное устройство EH-69P и батарея полностью разряжена)
Ресурс работы батареи (снимок)*	Прибл. 200 снимков при использовании EN-EL5
Штативное гнездо	1/4 (ISO 1222)
Размеры (Ш × В × Г)	Прибл. 125,2 × 84,1 × 101,6 мм (5,0 × 3,4 × 4,0 in.) (без выступающих частей)
Вес	Прибл. 550 г (с батареей и картой памяти SD)
Рабочие условия	
Температура	0 °C - 40 °C
Влажность	85% и менее (без конденсации)

- Если не указано иное, все значения соответствуют полностью заряженной батарее и температуре окружающей среды $23 \pm 3^{\circ}\text{C}$, в соответствии со спецификациями CIPA (Camera and Imaging Products Association; Ассоциация производителей фотокамер и устройств обработки изображений).

* Значения указаны на базе стандартов измерения срока использования батарей для фотокамер (Стандарты CIPA (Camera and Imaging Products Association; Ассоциация производителей фотокамер и устройств обработки изображений)). Показатели для режима фотосъемки измерены в следующих тестовых условиях: качество изображения **Normal**, размер изображения **18ч 4896×3672**, регулировка зума для каждого кадра, вспышка для каждого второго кадра. Фактические характеристики неодинаковы и зависят от таких факторов как интервал между снимками, длительность отображения снимков и меню.

Литий-ионная аккумуляторная батарея EN-EL5

Тип	Литий-ионная аккумуляторная батарея
Номинальная мощность	Постоянный ток 3,7 В, 1100 мА/ч
Рабочая температура	0 °С - 40 °С
Размеры (Ш × В × Г)	Прибл. 36 × 54 × 8 мм
Вес	Прибл. 30 г (за исключением защитной крышки)

Сетевое зарядное устройство EN-69P

Номинальные входные параметры	100-240 В перем. тока, 50/60 Гц, 0,068-0,042 А
Номинальные выходные параметры	5,0 В пост. тока, 550 мА
Рабочая температура	0 °С - 40 °С
Размеры (Ш × В × Г)	Прибл. 55 × 22 × 54 мм (без штекера сетевого блока питания)
Вес	Прибл. 55 г (без штекера сетевого блока питания переменного тока)

Технические характеристики

- Компания Nikon не несет ответственности за возможные ошибки в этом руководстве.
- Внешний вид изделия и его технические характеристики могут быть изменены без предварительного уведомления.

Поддерживаемые стандарты

- **DCF:** Design Rule for Camera File System — стандарт, широко используемый в отрасли цифровых фотокамер для обеспечения совместимости фотокамер различных производителей.
- **DPOF:** Digital Print Order Format — широко используемый стандарт, позволяющий печатать снимки в цифровой фотолаборатории или на домашнем принтере из заданной печати, сохраненных на карте памяти.
- **Exif версии 2.3:** эта фотокамера поддерживает формат Exif (совместимый формат графических файлов для цифровых фотокамер) версии 2.3 — стандарт, который позволяет сохранять в файле вместе с фотографиями различные данные, используемые для оптимизации цветопередачи при печати фотографий на Exif-совместимых принтерах.
См. дополнительную информацию в инструкциях по эксплуатации принтера.
- **PictBridge:** стандарт, разработанный совместно производителями цифровых фотокамер и принтеров; позволяет печатать снимки напрямую без подключения фотокамеры к компьютеру.

AVC Patent Portfolio License

Данный продукт имеет лицензию AVC Patent Portfolio License для личного и некоммерческого использования клиентом в целях (i) кодирования видео в соответствии со стандартом AVC ("видеосодержимое AVC") и/или (ii) декодирования видеосодержимого AVC, закодированного клиентом в рамках личной и некоммерческой деятельности и/или полученного от поставщика видеосодержимого, имеющего лицензию на предоставление видеосодержимого AVC. Эта лицензия не распространяется на любое другое использование, а также не подразумевается для такого использования. Дополнительную информацию можно получить от MPEG LA, L.L.C.

См. веб-сайт <http://www.mpegla.com>.

Лицензия FreeType (FreeType2)

На некоторые части данного программного обеспечения распространяется авторское право © 2013 Проект FreeType ("www.freetype.org"). Все права защищены.

Лицензия MIT (Harfbuzz)

На некоторые части данного программного обеспечения распространяется авторское право © 2013 Проект Harfbuzz ("http://www.freedesktop.org/wiki/Software/Harfbuzz"). Все права защищены.

Сведения о товарных знаках

- Microsoft, Windows и Windows Vista являются охраняемыми товарными знаками или официальными товарными знаками корпорации Майкрософт в США и/или других странах.
- Macintosh, Mac OS и QuickTime являются товарными знаками Apple Inc., зарегистрированными в США и других странах. Логотип iFrame и символ iFrame являются торговыми марками Apple Inc.
- Adobe и Acrobat являются зарегистрированными товарными знаками корпорации Adobe Systems Inc.
- Логотипы SDXC, SDHC и SD являются товарными знаками SD-3C, LLC.
- PictBridge является товарным знаком.
- HDMI, логотип HDMI и High-Definition Multimedia Interface являются товарными знаками HDMI Licensing LLC.

HDMI

- Wi-Fi и логотип Wi-Fi являются торговыми марками или зарегистрированными торговыми марками Wi-Fi Alliance.
- Все другие торговые наименования, приводимые в настоящем руководстве и в другой документации, которая поставляется вместе с изделиями компании Nikon, являются товарными знаками или зарегистрированными товарными знаками своих владельцев.

Алфавитный указатель

Символы

AE/AF-L 45, 

 Авто режим 26, 35



S Автоматический режим с приоритетом выдержки 49, 51

A Автоматический режим с приоритетом диафрагмы 49, 51

 Автоспуск/таймер улыбки 55, 59, 60

 Кнопка "Сделать выбор" 5

Fn Кнопка (function) 4, 71



 Кнопка (видеосъемки)  92

MENU Кнопка меню 10, 67, 84, 96, 101, 103

 Кнопка (открытие вспышки) 56

DISP Кнопка отображения информации на экране 9

 Кнопка просмотра 4, 32

 Кнопка удаления 33, , 

 Отображение уменьшенных изображений 83

 Поправка экспозиции 55, 64

P Программный автоматический режим 49, 51

 Режим вспышки 55, 56

 Режим "Ночной пейзаж" 37

 Режим "Освещение сзади" 38

 Режим "Пейзаж" 38

U Режим (User Settings) 53

EFFECTS Режим "Специальн. эффекты" 47

 Режим фокусировки 55, 62

M Ручной режим 49, 51

SCENE Сюжетный режим 36

T Увеличение зума 29

 Увеличение при просмотре 82

W Уменьшение зума 29

.JPG 

.MOV 

.MPO 

.WAV 

Числа

3D-фотосъемка  45

B

BSS 42, 68, 

C

COOLPIX Picture Control , 

D

D-Lighting 84, 

DSCN 

Đàçúài HDMI mini 



F

FSCN 

G



GPS 98



H

HDMI 87, 105, , 

HDR 38

P

PictBridge 87, , 

Picture Control 68, , 

R

RSCN 

S

SSCN 

U

USB-/аудио-/видеоразъем 87, , 

USB-кабель 87, 

V

ViewNX 2 88

A

Авт. реж. с ум. эф. "кр. глаз" 57, 58

Авто 57



Авто выкл. 23, 104, 

Авто с приор. выдерж. 49, 51

Автовыбор сюжета  39

Автоматический режим с приоритетом диафрагмы 49, 51



Автоспуск 55, 59

Автофокусировка 63, 69, 96, , 

Аккумуляторная батарея 16, 

Активный D-Lighting 69, 







Аудио-/видеовход 87, 

Аудио-/видеокабель 87, 17
 АФ с обнаруж. объекта 69, 79, 42
 АФ-помощь 104, 

Б

Баланс белого 68, 31
 Батарея 16, 18
 Бесконечность 63
 Блокировка фокусировки 81
 Брекет. экспозиции 69, 39
 Буфер предв. съемки 68, 34, 36
 Быстрая настройка 28
 Быстрая обработка 84, 



В

Ведение объекта 69, 41, 43
 Версия прошивки 106, 84
 Видео HS 95, 49, 51
 Видискатель 8
 Вспомогательный диск управления 49
 Вспышка 56
 Выбор лучшего снимка 42, 68, 34
 Выбор снимков 86
 Выбрать основн. снимок 85, 58
 Выдержка 49, 78
 Выключатель питания/индикатор включения питания 23
 Высокоскоростные видеоролики 95, 51
 Выход HDMI 3D 75

Г

Гнездо для карты памяти 20
 Громкость 97

Д











Дата и время 24, 65
 Диск выбора режимов 26
 Диск управления 3, 5, 49
 Длина видеоролика 92, 50
 Дополнительные принадлежности 92

Е







Еда 42
 Емкость памяти 22

З





Загрузка Eye-Fi 106, 80

Задание печати 84, 52
 Закат 41
 Замер экспозиции 68, 33
 Запись видеороликов 92
 Запись видеороликов в замедленном режиме 95, 51
 Запись данных GPS 98
 Заполняющая вспышка 57
 Зарядка от ПК 105, 76
 Зарядное устройство 19, 92
 Защита 84, 55
 Звук затвора 104, 73
 Звук кнопки 104, 73
 Звуковая заметка 85, 56
 Значение диафрагмы 49
 Зона фокусировки 30, 40
 Зум 29

И

Идентификатор 90
 Извлечение снимков 97, 25
 Имя папки 91
 Имя файла 90
 Инvertировать индик-ры 106, 80
 Индикатор автоспуска 59
 Индикатор АФ/доступа 30
 Индикатор внутренней памяти 22
 Индикатор уровня заряда батареи 22
 Инф. об уровне тональности 9, 15, 67
 Информация о снимках 103
 Информация о дате съемки 9, 12
 Информация о названиях географических объектов (POI) 100, 101, 60



К

Кадрирование 16, 24
 Карта памяти 20, 21
 Качество изображ. 72
 Кнопка Fn 71
 Контраст 28
 Копия снимка 85, 57
 Крышка батарейного отсека/гнезда для карты памяти 16, 20
 Крышка объектива 6











Д

Летнее время **24**, 
Литий-ионная аккумуляторная батарея **16**

М

Макро  **41**
Макросъемка **63**
Максимальная выдержка  **38**
Медленная синхронизация **57**
Меню видео **96, 48**
Меню настройки **103**,  **64**
Меню параметров GPS  **59**
Меню просмотра **84**,  **52**
Меню съемки **67**,  **26**
Меню функций GPS **101**
Микрофон **92**,  **56**
Монитор **7, 9, 12**,  **6**
Музей  **42**
Мультикадр **16** **68**,  **35**
Мульти-selector **3, 5, 49, 55**



Н





























Нажатие кнопки наполовину **3, 30**
Назначение функции боковому рычажку зуммирования **4, 29, 104**
Настройка звука **104**,  **73**
Настройки монитора **103**,  **67**
Настройки ТВ **105**,  **75**
Насыщенность  **28**
Начальное полож. зума **69**,  **47**
Непрерывный **68**,  **34**
Непрерывный HS **68**,  **34**
Непрерывный АФ **69, 96**,  **44**,  **51**
Ночной портрет  **40**

О



Обнаруж. движения **104**,  **70**
Объектив  **6**,  **19**
Оптический зум **29**
Опции видео **96**,  **48**
Освещение сзади **38**
Отобр./скр. сетку кадр. **12, 103**,  **67**

П

Память зума **69**,  **47**
Панорама  **43**
Параметры GPS **101**,  **59**

Переключ. управ. "Av/Tv" **105**,  **78**
Переключение между вкладками **11**
Печать  **19**,  **20**,  **21**
Печать DPOF  **22**
Печать даты **103**,  **68**
Питание **22, 23, 24**
ПК **87**
Пляж  **40**
Повернуть снимок **84**,  **55**
Поворотный мульти-selector **3, 5, 49, 55**
Повыш. резкости  **28**
Подавление вибраций **104**,  **69**
Покадровый **68**,  **34**
Покадровый АФ **69, 96**,  **44**,  **51**
Показ слайдов **84**,  **54**
Полнокадровый просмотр **32**
Пользовательский COOLPIX Picture Control **68**,  **30**
Попр. мощн. вспышки **69**,  **45**
Поправка экспозиции **55, 64**
Портрет  **39**
Портрет питомца  **44**
Последовательность **32**,  **8**
Праздник/в помещ.  **40**
Предуп. о закр. глаз **106**,  **79**
Принтер **87**,  **19**
Приоритет лица **69**,  **40**
Программный автоматический режим **49, 51**
Просм./закр. гист. **15, 103**,  **67**
Просмотр **32, 97**,  **56**
Просмотр видеороликов **97**
Просмотр календаря **83**
Просмотр сетки  **27**
Просмотр уменьшенных изображений **83**
Просмотреть журнал **102**,  **63**
Простая панорама **43**,  **3**
Проушина для ремня фотокамеры **6**
Прямая печать **87**,  **19**

Р

Размер бумаги  **23**
Размер изображения **72, 73**
Разница во времени  **66**
Разъем HDMI mini **87**
Распознавание лиц **80**





Расширение  90
 Регулятор диоптрийной настройки 8
 Редактирование видеороликов  24
 Редактирование снимков  10
 Режим "Ночной пейзаж" 37
 Режим "Пейзаж" 38
 Режим "Специальн. эффекты" 47
 Режим автофокуса 69, 96,  44,  51
 Режим видео 105,  75
 Режим вспышки 55, 56
 Режим зоны АФ 69,  40
 Режим просмотра 32
 Режим съемки 27
 Режим фокусировки 55, 62
 Режим экспозиции 49
 Режимы User settings (пользовательские настройки) 53
 Ручная настройка  32
 Ручная фокусировка 63,  2
 Ручной режим 49, 51
 Рычажок зуммирования 3, 4, 29

С
 Сброс user settings 54, 69
 Сброс всех знач. 106,  81
 Сброс нум. файлов 105,  78
 Свойства отображаемой последовательности 85,  58
 Сетевое зарядное устройство 18
 Сетевой блок питания 18, 19,  92
 Синхрон. по задней шторке 57
 Синхронизация 102, 63
 Смягчение тона кожи 46, 84,  13
 Снег  40
 Создать журнал 102,  61
 Сохранение пользовательских настроек 53, 69
 Спорт  40
 Спусковая кнопка затвора 3, 5, 30
 Сумерки/рассвет  41
 Съемка 26
 Съемка панорамы 43,  6
 Съемка с интервалом 68,  35,  36
 Сюжетный режим 36













I

Таймер улыбки 55, 60
 Тонирование  29

У

Увеличение зума 29
 Увеличение при просмотре 82
 Удалить 33, 97,  9,  56
 Уменьшение зума 29
 Уменьшить снимок 84,  15
 Управл. устр-вом HDMI  75
 Уровень тональности 15

Ф

Файл A-GPS 101,  59
 Фейерверк  42
 Фильтр понижен. шума 69,  45
 Фокусировка 30,  40,  44,  51
 Фокусное расстояние 69,  47,  19
 Форматирование 20, 105,  74
 Форматирование внутренней памяти 105,  74
 Форматирование карты памяти 20, 105,  74
 Функции, которые нельзя использовать в комбинации 75
 Функция задания печати  53

Ц

Цифровой зум 29, 104,  71

Ч

Часовой пояс 24,  66
 Часовой пояс и дата 24, 103,  65
 Черно-белая копия  42
 Число оставшихся кадров 22, 74
 Чувствительность ISO 69,  38

Э

Экран приветствия 103,  64
 Эфф. фильтров 84,  14,  28

Я

Язык/Language 105,  74
 Яркость монитора 103,  67

Воспроизведение данного руководства в любой форме, полностью или частично (кроме краткого цитирования в критических статьях и обзорах) без письменного разрешения корпорации NIKON CORPORATION запрещено.

Сертификат соответствия: РОСС JP.АЯ46.В07050

Срок действия: с 20.11.2012 г. по 03.07.2015 г.

Орган по сертификации: РОСС RU.0001.10АЯ46 «РОСТЕСТ-МОСКВА»

NIKON CORPORATION

© 2013 Nikon Corporation



FX4B02(1D)
6MN0711D-02